

La ringraziamo per aver preferito uno dei nostri prodotti, frutto di esperienza pluriennale e di una continua ricerca per una qualità superiore in termini di sicurezza, affidabilità e prestazioni.

In questo manuale troverà tutte le informazioni ed i consigli utili per poter utilizzare il suo prodotto nel massimo della sicurezza ed efficienza.



Si consiglia di far eseguire l'installazione e la prima accensione da un nostro Centro Assistenza Autorizzato che, oltre ad eseguire l'installazione a regola d'arte, verifichi il funzionamento dell'apparecchio.

- Installazioni scorrette, manutenzioni non correttamente effettuate, uso improprio del prodotto sollevano l'azienda produttrice da ogni eventuale danno derivante dall'uso della stufa.
- L'apparecchio non deve essere usato come inceneritore, né devono essere utilizzati combustibili diversi dal pellet.
- Questo manuale è stato redatto dal costruttore e costituisce parte integrante del prodotto e deve accompagnarlo durante tutta la sua vita. In caso di vendita o trasferimento del prodotto assicurarsi sempre della presenza del libretto poiché le informazioni in esso contenute sono indirizzate all'acquirente, e a tutte quelle persone che a vario titolo concorrono all'installazione, all'uso e alla manutenzione.
- Leggete con attenzione le istruzioni e le informazioni tecniche contenute in questo manuale, prima di procedere all'installazione, all'utilizzo e a qualsiasi intervento sul prodotto.
- L'osservanza delle indicazioni contenute nel presente manuale garantisce la sicurezza dell'uomo e del prodotto, l'economia di esercizio ed una più lunga durata di funzionamento.
- L'attenta progettazione e l'analisi dei rischi fatti dalla nostra azienda hanno permesso la realizzazione di un prodotto sicuro; tuttavia prima di effettuare qualsiasi operazione, si raccomanda di attenersi scrupolosamente alle istruzioni riportate nel seguente documento e di tenerlo sempre a disposizione.
- Fare molta attenzione nel movimentare i particolari in ceramica dove presenti.
- Controllare l'esatta planarità del pavimento dove verrà installato il prodotto.
- La parete dove va posizionato il prodotto non deve essere di legno o comunque di materiale infiammabile, inoltre è necessario mantenere le distanze di sicurezza.
- Durante il funzionamento, alcune parti della stufa (porta, maniglia, fianchi) possono raggiungere temperature elevate. Fate dunque molta attenzione ed usate le dovute precauzioni, soprattutto in presenza di bambini, persone anziane, disabili e animali.
- Il montaggio deve essere eseguito da persone autorizzate (Centro Assistenza Autorizzato).
- Schemi e disegni sono forniti a scopo esemplificativo; il costruttore nell'intento di perseguire una politica di costante sviluppo e rinnovamento del prodotto può apportare, senza preavviso alcuno, le modifiche che riterrà opportune.
- Si raccomanda, alla massima potenza di funzionamento della stufa, l'utilizzo di guanti per maneggiare sportello caricamento pellet e maniglia per l'apertura della porta.
- È proibita l'installazione in camere da letto o in ambienti con atmosfera esplosiva.
- Usare solo pezzi di ricambio raccomandati dal fornitore.



Mai coprire in alcun modo il corpo della stufa od occludere le feritoie poste sul lato superiore quando l'apparecchio è in funzione. A tutte le ns. stufe viene provata l'accensione in linea.

In caso d'incendio disinserire l'alimentazione elettrica, utilizzare un estintore a norma ed eventualmente chiamare i Vigili del Fuoco. Contattare poi il Centro Assistenza Autorizzato.

Il presente libretto di istruzioni costituisce parte integrante del prodotto: assicurarsi che sia sempre a corredo dell'apparecchio, anche in caso di cessione ad un altro proprietario o utente oppure di trasferimento su altro luogo. In caso di suo danneggiamento o smarrimento richiedere un altro esemplare al servizio tecnico di zona.

I presenti simboli segnalano messaggi specifici presenti in questo libretto



ATTENZIONE:

questo simbolo di avvertenza dislocato nei punti del presente libretto indica di leggere attentamente e comprendere il messaggio a cui è riferito poiché **la non osservanza di quanto scritto può provocare seri danni alla stufa e mettere a rischio l'incolumità di chi la utilizza.**



INFORMAZIONI:

con questo simbolo si intende evidenziare quelle informazioni importanti per il buon funzionamento della stufa. Una mancata osservanza di quanto prescritto comprometterà l'utilizzo della stufa e il funzionamento risulterà insoddisfacente.

Normative e dichiarazione di conformità

La nostra azienda dichiara che la stufa è conforme alle seguenti norme per la marcatura CE Direttiva Europea:

- 2014/30 UE (direttiva EMCD) e successivi emendamenti;
- 2014/35 UE (direttiva bassa tensione) e successivi emendamenti;
- 2011/65 UE (direttiva RoHS 2);
- Il Nuovo Regolamento dei Prodotti da Costruzione (CPR-Construction Products Regulation) n°305/2011 che riguarda il mondo dell'edilizia;
- Per l'installazione in Italia fare riferimento alla UNI 10683/ 98 o successive modifiche e per l'impianto idrotermosanitario farsi rilasciare da chi ha eseguito l'impianto la dichiarazione di conformità secondo L. 37/2008.

Tutte le leggi locali e nazionali e le norme europee devono essere soddisfatte nell'installazione dell'apparecchio;

- EN 55014-1; EN 55014-2; EN 61000-3-2; EN 61000-3-3; EN 60335-1; EN 60335-2-102; EN 62233, EN 50581.

Informazioni sulla sicurezza

Si prega di leggere attentamente questo manuale d'uso e manutenzione prima di installare e mettere in funzione la stufa!

In caso di chiarimenti, rivolgersi al rivenditore o al Centro Assistenza Autorizzato.

- La stufa a pellet deve funzionare solamente in ambiente abitativi. Questa stufa essendo comandata da una scheda elettronica permette una combustione completamente automatica e controllata; la centralina regola infatti la fase d'accensione, 5 livelli di potenza e la fase di spegnimento, garantendo un funzionamento sicuro della stufa;
- Il cestello impiegato per la combustione fa cadere nel cassetto di raccolta gran parte della cenere prodotta dalla combustione dei pellet. Controllare comunque quotidianamente il cestello, dato che non tutti i pellet hanno standard qualitativi alti (usare solo pellet di qualità consigliato dal costruttore);

Responsabilità

Con la consegna del presente manuale, decliniamo ogni responsabilità, sia civile che penale, per incidenti derivati dalla non osservanza parziale o totale delle istruzioni in esso contenute.

Decliniamo ogni responsabilità derivante dall'uso improprio della stufa, dall'uso non corretto da parte dell'utilizzatore, da modifiche e/o riparazioni non autorizzate, dall'utilizzo di ricambi non originali per questo modello.

Il costruttore declina ogni responsabilità civile o penale diretta o indiretta dovuta a:

- Scarsa manutenzione;
- Inosservanza delle istruzioni contenute nel manuale;
- Uso non conforme alle direttive di sicurezza;
- Installazione non conforme alle normative vigenti nel paese;
- Installazione da parte del personale non qualificato e non addestrato;
- Modifiche e riparazioni non autorizzate dal costruttore;
- Utilizzo di ricambi non originali;
- Eventi eccezionali.



- **Utilizzare solo pellet di legno;**
 - **Tenere/conservare il pellet in locali asciutti e non umidi;**
 - **Non versare mai pellet direttamente sul braciere;**
 - **La termostufa deve essere alimentata solo con pellet di qualità del diametro di 6 mm del tipo raccomandato dal costruttore;**
 - **Prima di collegare elettricamente la termostufa, deve essere ultimata la connessione dei tubi di scarico con la canna fumaria;**
 - **La griglia di protezione posta all'interno del serbatoio pellet non deve essere mai rimossa;**
 - **Nell'ambiente in cui viene installata la stufa ci deve essere sufficiente ricambio d'aria;**
 - **È vietato far funzionare la stufa con la porta aperta o con il vetro rotto;**
 - **Non usare la stufa come inceneritore; la stufa deve essere destinata solamente all'uso per il quale è prevista.**
- Ogni altro uso è da considerarsi improprio e quindi pericoloso. Non mettere nel serbatoio oggetti diversi da pellet di legno;
- **Quando la stufa è in funzione, c'è un forte surriscaldamento delle superfici, del vetro, della maniglia e delle tubazioni: durante il funzionamento, queste parti sono da toccare con adeguate protezioni;**
 - **Tenere ad adeguata distanza di sicurezza della stufa sia il combustibile sia eventuali materiali infiammabili.**

Caricamento del serbatoio del pellet

La carica del combustibile viene fatta dalla parte superiore della stufa aprendo lo sportello.

Versare il pellet nel serbatoio; da vuoto contiene circa 17 kg di pellet.

Per agevolare la procedura compiere l'operazione in due fasi:

- Versare metà del contenuto all'interno del serbatoio e attendere che il combustibile si depositi sul fondo;
- Completare l'operazione versando la seconda metà;
- Tenere sempre chiuso, dopo il caricamento del pellet, il coperchio del serbatoio del combustibile;

La stufa, essendo un prodotto da riscaldamento, presenta delle superfici esterne particolarmente calde. Per questo motivo si raccomanda la massima cautela durante il funzionamento in particolare:

- Non toccare il corpo della stufa e i vari componenti, non avvicinarsi alla porta, potrebbe causare ustioni;
- Non toccare lo scarico dei fumi;
- Non eseguire pulizie di qualunque tipo;
- Non scaricare le ceneri;
- Non aprire il cassetto cenere;
- Fate attenzione che i bambini non si avvicinino;



Non togliere la griglia di protezione all'interno del serbatoio; nel caricamento evitare che il sacco del pellet venga a contatto con superfici calde.

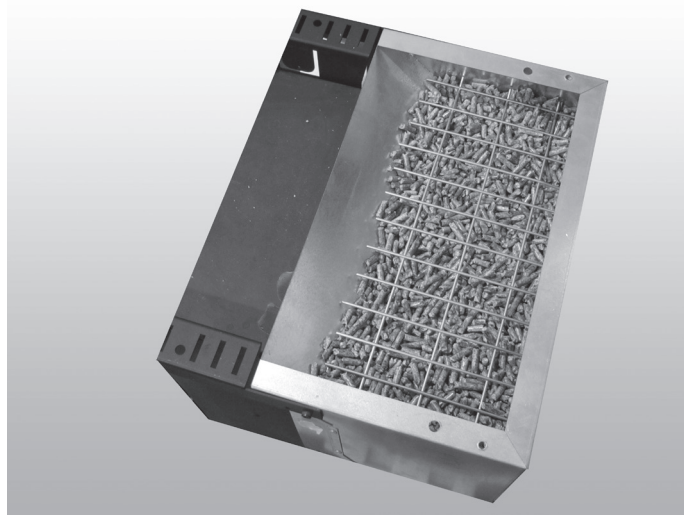

Istruzioni per un uso sicuro ed efficiente

- L'apparecchio può essere utilizzato da bambini di età non inferiore a 8 anni e da persone con ridotte capacità fisiche, sensoriali o mentali, o prive di esperienza o della necessaria conoscenza, purché sotto sorveglianza oppure dopo che le stesse abbiano ricevuto istruzioni relative all'uso sicuro dell'apparecchio e alla comprensione dei pericoli ad esso inerenti. I bambini non devono giocare con l'apparecchio. La pulizia e la manutenzione destinata ad essere effettuata dall'utilizzatore non deve essere effettuata da bambini senza sorveglianza;
- Non utilizzare la stufa come scala o struttura di appoggio;
- Non mettere ad asciugare biancheria sulla stufa. Eventuali stendibiancheria o simili devono essere tenuti ad apposita distanza dalla stufa. - Pericolo di incendio;
- Spiegare con cura che la stufa è costituita da materiale sottoposto ad alte temperature alle persone anziane, disabili, e in particolare a tutti i bambini, tenendoli lontani dalla stufa durante il funzionamento;
- Non toccare la stufa con mani umide, poiché si tratta di un apparecchio elettrico. Togliere sempre il cavo prima di intervenire sull'unità;
- La porta deve sempre essere chiusa durante il funzionamento;
- La stufa deve essere connessa elettricamente ad un impianto munito di conduttore di terra secondo quanto previsto dalle normative 73/23 CEE e 93/98 CEE;
- L'impianto deve essere dimensionato adeguatamente alla potenza elettrica dichiarata della stufa;
- Non lavare le parti interne della stufa con acqua. L'acqua potrebbe guastare gli isolamenti elettrici, provocando scosse elettriche;
- Non esporre il proprio corpo all'aria calda per lungo tempo. Non riscaldare troppo il locale dove soggiornate e dove è installata la stufa. Questo può danneggiare le condizioni fisiche e causare problemi di salute;
- Non esporre direttamente al flusso d'aria calda piante o animali;
- La stufa a pellet non è un elemento di cottura;
- La spina del cavo di alimentazione dell'apparecchio deve essere collegata solo dopo la conclusione dell'installazione e dell'assemblaggio dell'apparecchio e deve rimanere accessibile dopo l'installazione, se l'apparecchio è privo di un interruttore bipolare adatto ed accessibile.

Ambiente di esercizio

Per un buon funzionamento ed una buona distribuzione della temperatura la termostufa va posizionata in un luogo dove possa affluire l'aria necessaria per la combustione del pellet (devono essere disponibili circa 40 m³/h secondo la norma per l'installazione e secondo le norme vigenti nel paese). Il volume dell'ambiente non deve essere inferiore a 30 m³.

L'aria deve entrare attraverso aperture permanenti praticate sulle pareti (in prossimità della stufa) che danno all'esterno con una sezione minima di 100 cm².

Dette aperture devono essere realizzate in modo tale da non poter essere in alcun modo ostruite. L'aria può essere presa anche da locali attigui a quello da ventilare purché questi siano dotati di presa d'aria esterna e non siano adibiti a camera da letto e bagno o dove non esiste pericolo di incendio come ad esempio: garage, legnaie, magazzini di materiale infiammabile rispettando tassativamente quanto prescritto dalle norme vigenti.



Non è ammessa l'installazione della termostufa nelle camere da letto, nei bagni, e dove è già installato un altro apparecchio da riscaldamento senza un afflusso di aria autonomo (caminetto, stufa ecc.).

È vietato il posizionamento della stufa in ambiente con atmosfera esplosiva. Il pavimento del locale dove verrà installata la stufa deve essere dimensionato adeguatamente per supportare il peso della stessa.

Nel caso di pareti infiammabili tenere una distanza minima posteriore (A) di 10 cm, laterale (B) di 20 cm e anteriore di 100 cm. In caso di presenza di oggetti particolarmente delicati quali mobili, tendaggi, divani aumentare considerevolmente la distanza della stufa.

Le due pareti laterali della termostufa devono essere accessibili per la manutenzione da parte dei tecnici autorizzati.

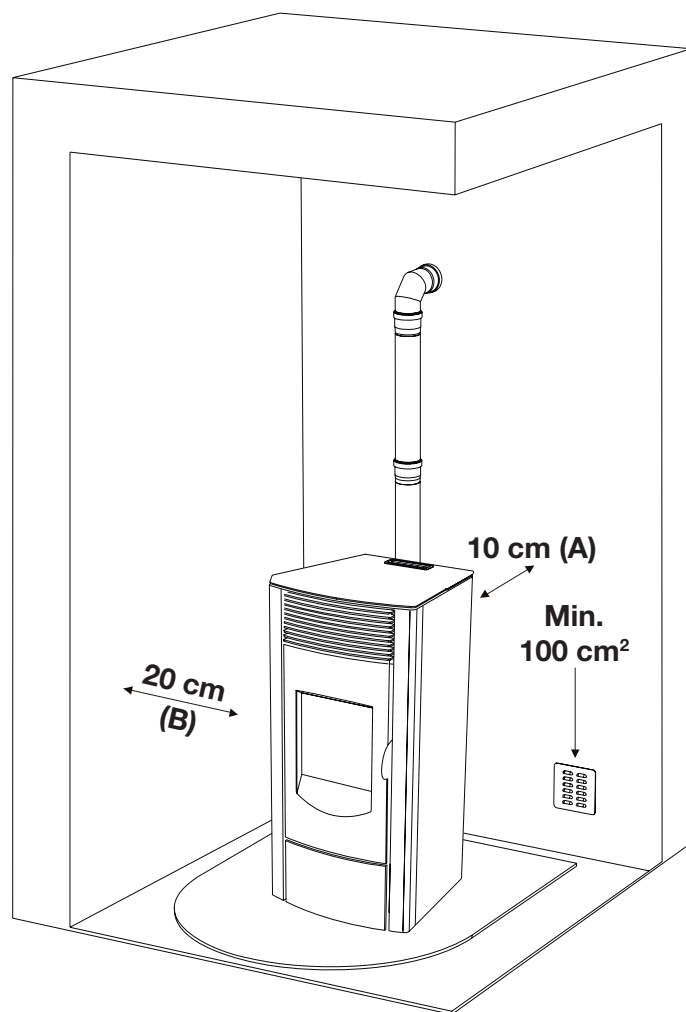

Collegamento alla presa dell'aria esterna

E' indispensabile che nel locale dove viene installata la stufa possa affluire almeno tanta aria quanta ne viene richiesta dalla regolare combustione dell'apparecchio e dalla ventilazione del locale. Ciò può avvenire per mezzo delle aperture permanenti praticate sulle pareti del locale da riscaldare che danno verso l'esterno o anche da stanze adiacenti purché non ci siano porte che impediscono l'afflusso di aria nella stanza.

A tale scopo sulla parete esterna in prossimità della stufa deve essere realizzato un foro di transito con sezione

libera minima di 100 cm² (foro diametro 12 cm o quadro 10x10 cm) protetto da una griglia all'interno e all'esterno. La presa d'aria deve inoltre:

- essere comunicante direttamente con l'ambiente di installazione
- essere protetta con griglia, rete metallica o idonea protezione purché non riduca la sezione minima.
- posizionata in modo da evitare che possa essere ostruita.



In presenza di pavimento in legno predisporre il piano salva-pavimento e comunque in conformità alle norme vigenti nel paese



Non è d'obbligo collegare la presa d'aria direttamente alla stufa (comunicante diretta con l'esterno) ma dalla sezione sopra citata devono essere comunque garantiti circa 40 m³ / h di aria. Vedere UNI 10683.

Collegamento alla canna fumaria

La canna fumaria deve avere dimensioni interne non superiori a cm 20x20 o diametro 20 cm; nel caso di dimensioni superiori o cattive condizioni della canna fumaria (es. crepe, scarso isolamento, ecc.) è consigliato inserire nella canna fumaria un tubo in acciaio inox (intubazione) del diametro adeguato per tutta la sua lunghezza, fino alla cima.

Verificare con strumenti adeguati che ci sia un tiraggio compreso tra 10 Pa e 12 Pa. Questo tipo di collegamento, anche in caso di mancanza momentanea di corrente, assicura l'evacuazione dei fumi.

Prevedere alla base della canna fumaria una ispezione per il controllo periodico e la pulizia che deve essere fatta annualmente.

Controllare che sia installato un comignolo antivento secondo le norme vigenti.

Collegamento ad un condotto esterno con tubo isolato o doppia parete

In questo caso si devono utilizzare solo tubi isolati (doppia parete) in acciaio inox lisci all'interno (sono vietati tubi inox flessibili) fissati al muro.

Prevedere alla base del condotto verticale esterno una ispezione (raccordo a "T") per i controlli periodici e la pulizia che deve essere fatta annualmente.

Eseguire il raccordo alla canna fumaria a tenuta con raccordi e tubi consigliati dal produttore. Controllare che sia installato un comignolo antivento secondo le norme vigenti.

Verificare con strumenti adeguati che ci sia un tiraggio compreso tra 10 Pa e 12 Pa.

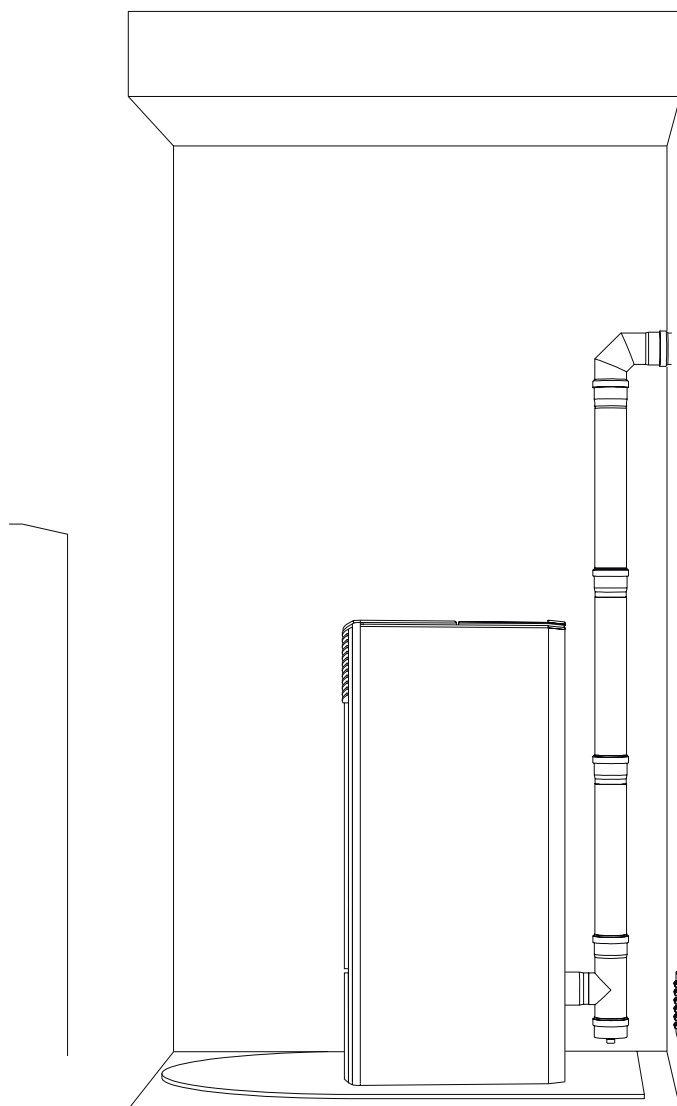

Raccordo a canna fumaria o a condotto fumario

Il raccordo tra stufa e canna fumaria o condotto fumario, per un buon funzionamento, non deve essere inferiore al 3% di inclinazione, la lunghezza del tratto orizzontale non deve superare i 2 mt. ed il tratto verticale da un raccordo a T ad un altro (cambio di direzione) non deve essere inferiore a 1,5 mt. Verificare con strumenti adeguati che ci sia un tiraggio compreso tra 10 Pa e 12 Pa.

Prevedere alla base del condotto verticale esterno una ispezione per i controlli periodici e la pulizia che deve essere fatta annualmente.

Eseguire il raccordo alla canna fumaria a tenuta con raccordi e tubi consigliati dal produttore.

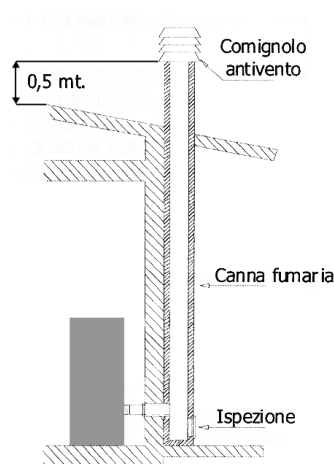

Fig. 2: collegamento alla canna fumaria

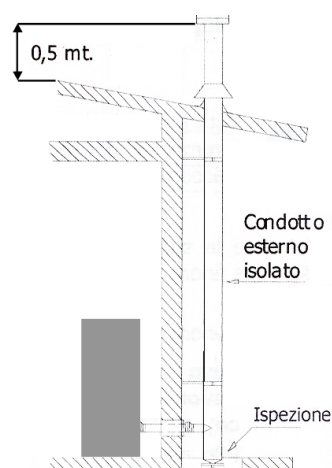

Fig. 3: collegamento ad un condotto esterno con tubo isolato o doppia parete

Camino scarico fumi

Evitare il contatto del camino con materiali combustibili (es. travi di legno) e in ogni caso provvedere al loro isolamento con materiale ignifugo. In caso di passaggio dei tubi attraverso tetti o pareti in legno si consiglia di utilizzare appositi kit di attraversamento, certificati, reperibili in commercio.

In caso di incendio della canna fumaria, spegnere la stufa, sconnetterla dalla rete e non aprire mai lo sportello.

Quindi chiamare le autorità competenti.

Comignolo

Il comignolo dovrà rispondere ai seguenti requisiti:

- Avere sezione e forma interna equivalente a quella della canna fumaria.
- Avere sezione utile di uscita non minore del doppio di quella della canna fumaria.
- Il comignolo che fuoriesce dal tetto o che rimane a contatto con l'esterno (per esempio nel caso di solaio aperti), deve essere rivestito con elementi in laterizio e comunque ben isolato.
- Essere costruito in modo da impedire la penetrazione nella canna fumaria della pioggia, della neve, di corpi estranei ed in modo che in caso di venti di ogni direzione ed inclinazione sia comunque assicurato lo scarico dei prodotti della combustione (comignolo antivento).
- Il comignolo deve essere posizionato in modo da garantire un'adeguata dispersione e diluizione dei prodotti della combustione e comunque al di fuori della zona di reflusso. Tale zona ha dimensioni e forme diverse in funzione dell'angolo di inclinazione della copertura, per cui risulta necessario adottare le altezze minime (Fig. 2).
- Il comignolo dovrà essere del tipo antivento e superare l'altezza del colmo.
- Eventuali fabbricati o altri ostacoli che superano l'altezza del comignolo non dovranno essere a ridosso del comignolo stesso.
- L'apparecchio non deve essere installato in canna fumaria condivisa.

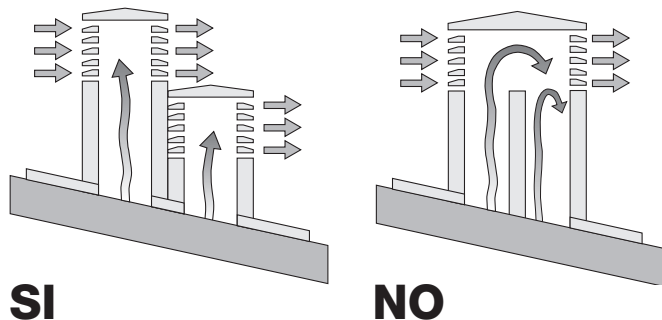
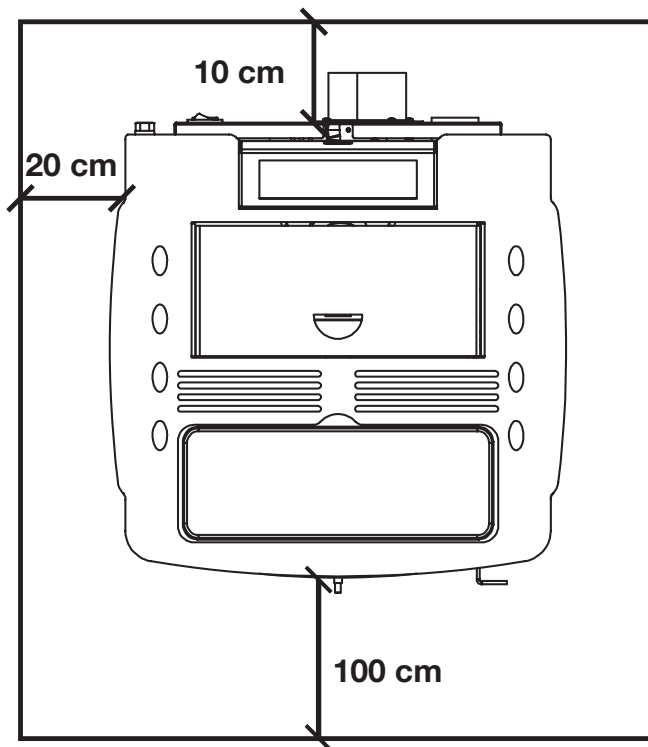

Fig. 5: caratteristiche del comignolo

Distanza da oggetti

Si raccomanda inoltre mantenere il pellet e tutti i materiali infiammabili ad una adeguata distanza dalla termostufa.







NOTA BENE:

- l'apparecchio deve essere installato da un tecnico qualificato in possesso dei requisiti tecnico-professionali secondo il D.M.37/2008 che, sotto la propria responsabilità, garantisca il rispetto delle norme secondo le regole della buona tecnica
- la termostufa deve essere allacciata ad un impianto di riscaldamento e/o ad una rete di produzione di acqua calda sanitaria, compatibilmente con le sue prestazioni e la sua potenza
- è necessario tenere in considerazione anche tutte le leggi e le normative nazionali, regionali, provinciali e comunali presenti nel paese in cui è stato installato l'apparecchio
- verificare che il pavimento non sia infiammabile: se necessario utilizzare idonea pedana
- nel locale in cui deve essere installato il generatore di calore non devono preesistere né essere installate cappe con estrattore oppure condotti di ventilazione di tipo collettivo.
- Qualora questi apparecchi si trovino in locali adiacenti comunicanti con il locale di installazione, e' vietato l'uso contemporaneo del generatore di calore, ove esista il rischio che uno dei due locali sia messo in depressione rispetto all'altro
- non è ammessa l'installazione in camere o bagni
- per i collegamenti idraulici (vedi capitolo successivo) si consiglia di usare dove possibile dei tubi flessibili

Telecomando

Mediante il telecomando (Fig. 3) si ha la possibilità di regolare la temperatura, la potenza e l'accensione/spengimento della termostufa.

Per accendere la termostufa premere il tasto  e la stufa entrerà automaticamente nella fase di avviamento.

Premendo i tasti + (1) e - (2) si regola la temperatura acqua, mentre con i tasti + (6) e - (5) si regola la potenza di funzionamento.

Per spegnere la termostufa tenere premuto il tasto .

Per sostituire la batteria da 3 volt, posta sul retro, tirare il centro del coperchio e la levetta a lato dello stesso, sostituire la batteria rispettando la polarità (Fig. 4).



Fig. 3



Fig. 4



Caratteristiche Tecniche

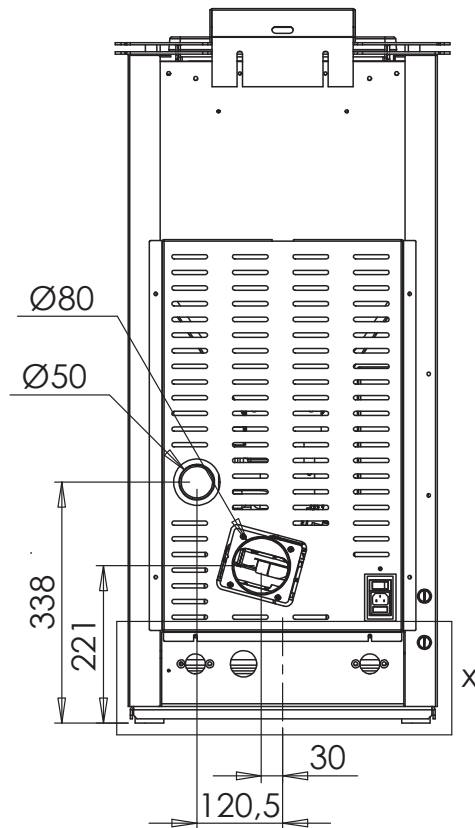
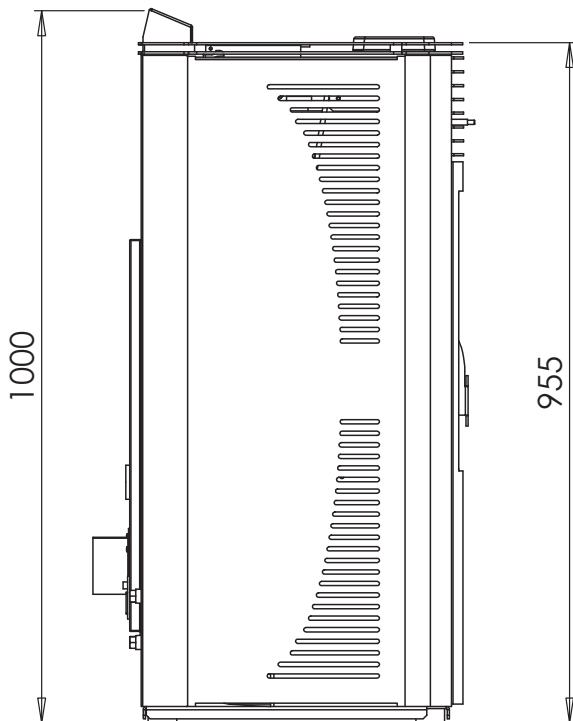

N.B.: misure con tolleranza di circa 10 mm

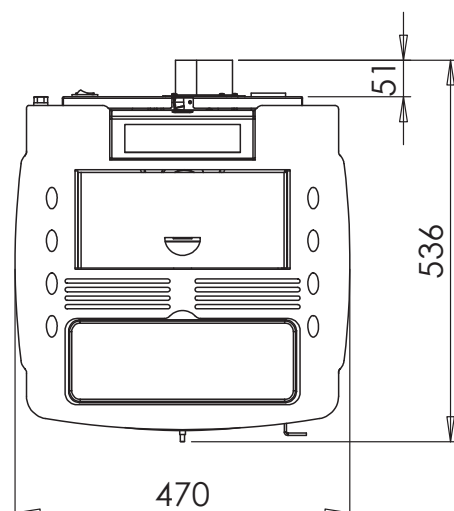

PARAMETRO	UNITÀ DI MISURA	NSAT150
Potenza termica globale	kW	14,79
Potenza termica nominale	kW	13,84
Potenza termica ridotta	kW	5,04
Potenza termica all'acqua	kW	10,53
Potenza termica ridotta all'acqua	kW	3,81
Concentrazione CO potenza nominale al 13% di O ₂	mg/m ³	230,7
Concentrazione CO potenza ridotta al 13% di O ₂	mg/m ³	299,2
Efficienza nominale	%	93,54
Efficienza ridotta	%	96,29
Consumo medio (min-max)	Kg/h	1,067 - 3,017
Superficie riscaldabile	mc	270
Portata fumi (min-max)	g/s	4,3 - 8,5
Tiraggio (min-max)	Pa	10 - 12
Temperatura fumi (min-max)	°C	63 - 124,8
Contenuto acqua caldaia	litri	17
Pressione max di lavoro	bar	1,5
Capacità serbatoio pellet	Kg	17
Diametro scarico fumi	mm	80
Diametro aspirazione aria	mm	50
Collegamento riscaldamento	Inch	3/4
Tensione nominale	V	230
Frequenza nominale	Hz	50
Assorbimento elettrico max	W	350
Peso termostufa	Kg	130
N° Test Report		K 11952013T1

Accensione Termostufa



Togliere dal focolare della stufa e dalla porta tutti i componenti di imballo. Potrebbero bruciare (libretti d'istruzioni ed etichette adesive varie).

Carica pellet

La carica del combustibile viene fatta dalla parte superiore della stufa aprendo lo sportello. Versare il pellet nel serbatoio; da vuota contiene circa un sacco da 15 kg.

Per agevolare la procedura compiere l'operazione in due fasi:

- versare metà del contenuto del sacco all'interno del serbatoio e attendere che il combustibile si depositi sul fondo.
- completare l'operazione versando la seconda metà.



Non togliere mai la griglia di protezione all'interno del serbatoio; nel caricamento evitare che il sacco del pellet venga a contatto con superfici calde.



Il braciere deve essere pulito prima di ogni accensione.

Quadro comandi (Fig. 2)

Il pulsante si utilizza per l'accensione e/o lo spegnimento della termostufa e per uscire dalla programmazione.

I pulsanti e si utilizzano per regolare la temperatura, per le visualizzazioni e le funzioni di programmazione.

I pulsanti e si utilizzano per regolare la potenza calorica.

Il pulsante si utilizza per impostare la temperatura e le funzioni di programmazione.

I display superiore ed inferiore servono per la visualizzazione dei vari messaggi.

Led	Simbolo	Descrizione
①		Il LED è acceso quando all'interno del menù il parametro UT01 è diverso da OFF, impostando così la programmazione settimanale o giornaliera.
②		Il LED si abilita ogni qualvolta è in corso il caricamento del pellet.
③		Il LED è lampeggiante quando la console riceve un segnale di modifica della temperatura/potenza da parte del telecomando a infrarossi.
④		Il LED è acceso quando la temperatura ambiente raggiunge il valore impostato nel menù SET Acqua.
⑤	"SET"	Il LED lampeggia per segnalare che si sta accedendo al menù utente/tecnico oppure che si sta modificando il settaggio della temperatura.
⑥		Il LED si accende quando il circolatore dell'acqua è in funzione.

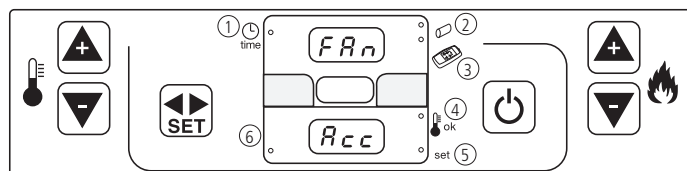

Fig. 2



Si raccomanda di utilizzare pellets di legno di diametro massimo 6 mm, non umido.

Segnalazione quadro comandi

Prima dell'accensione della termostufa verificare che il serbatoio del pellets sia carico, che la camera di combustione sia pulita, che la porta vetro sia chiusa, che la presa di corrente sia collegata e che l'interruttore posto sul retro sia nella posizione "1".

Accensione

Premere il pulsante per alcuni secondi fino all'avvio della termostufa.

Sul display superiore apparirà la scritta "FAN" e sul display inferiore "ACC". Durante questa fase l'apparecchio eseguirà una diagnosi (circa 20 secondi) sull'aspiratore dei fumi.



La fase successiva "LOAD WOOD", sta ad indicare il carico pellets e la candele si accenderà per innescare la fiamma.

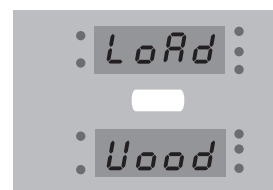

Quando la temperatura fumi è 50° C (circa 10 minuti) la termostufa convalderà l'accensione: e sul display superiore apparirà la scritta "FIRE" mentre sul display inferiore "ON".



Dopo questa fase della durata di 5 minuti circa sul display superiore verrà visualizzata contemporaneamente la potenza calorica (es. "P06") e la temperatura ambiente (es. "25C"), mentre sul display inferiore verrà visualizzata la temperatura dell'acqua di mandata dell'impianto.

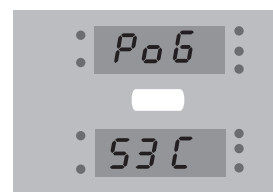

Se non si innesca la fiamma correttamente dopo 10 minuti, la termostufa va in blocco: sul display superiore apparirà la scritta "ALAR" e sul display inferiore in modo alternato "NO ACC": attendere 10 minuti che si completi il ciclo di raffreddamento, aprire la porta, svuotare il braciere e procedere ad una nuova accensione.

NOTA BENE:

Nel caso in cui ci sono delle continue mancate accensioni, ma il pellets esce regolarmente potrebbe esserci un problema dovuto alla rottura della candeletta elettrica. In questo caso, nell'attesa dell'intervento di un tecnico, si può accendere la termostufa in modo manuale utilizzando i cubetti di combustibile solido (accendi fuoco).

Procedura di accensione manuale:

- aprire la porta;
- prendere un cubetto di combustibile solido e metterlo all'interno del braciere insieme a una manciata di pellets;
- accendere un fiammifero e dare fuoco al combustibile solido all'interno del braciere;
- aspettare qualche minuto, chiudere la porta;
- eseguire la normale procedura di accensione.



Non utilizzare alcun liquido infiammabile per l'accensione. In fase di ricarica non portare il sacco di pellet a contatto con la termostufa calda.

Regolazione della potenza di lavoro e della temperatura dell'acqua

La potenza calorica si regola tramite i pulsanti e .

È consigliata a Po 9 per le prime ore di funzionamento della stufa.

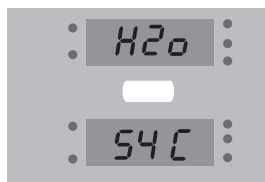

Per regolare la temperatura dell'acqua premere una sola volta il pulsante .

Sul display superiore apparirà in modo alternato la scritta 'SET H20' mentre la temperatura dell'acqua verrà visualizzata sul display inferiore.

Regolazione della temperatura ambiente

Per regolare la temperatura ambiente premere due volte consecutive il tasto : sul display inferiore apparirà, in modo alternato, la scritta 'SET ARIA', mentre la temperatura impostata è visualizzata sul display superiore.

Utilizzare i pulsanti e per modificare il valore.



Range temperatura aria: 7°C-40°C

Spegnimento termostufa

Per spegnere la termostufa premere per alcuni secondi il pulsante , fino a che apparirà sul display superiore la scritta "OFF".

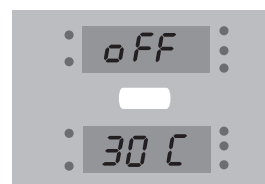

La caduta dei pellets si fermerà subito mentre la termostufa continuerà a funzionare fino al completo smaltimento del calore accumulato, spegnendosi **dopo un massimo di 30 minuti**.

NOTA BENE:

La termostufa è dotata di un automatismo che permette la pulizia del braciere dopo un certo periodo di tempo: quando ciò si verifica la fiamma si abbassa automaticamente e sul display apparirà "PUL FIRE"; dopo qualche minuto la termostufa inizierà a funzionare normalmente.

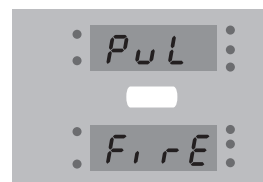

Per spegnere la termostufa, non disconnettere la presa elettrica, ma lasciare ultimare il ciclo automatico di spegnimento: il funzionamento protratto del ventilatore di scarico fumi è normale e può indicare che la stufa è ancora calda. In caso di basse temperature, inoltre, è possibile che a stufa spenta vengano comunque attivati ventilatore fumi e circolatore per alcuni minuti, in modo da evitare la possibile formazione di ghiaccio nei tubi dell'impianto. In caso di mancanza di energia elettrica, al suo ritorno, la centralina provvederà ad espellere il residuo dei fumi, aumentando la velocità dell'aspiratore e visualizzando sul display la scritta "COOL FIRE". Ad avvenuto completamento del ciclo di raffreddamento, la stufa ripartirà in maniera automatica riportandosi nello stato di lavoro precedente lo stato di assenza di energia elettrica.

Termostato

Termostato interno

Posizione della sonda ambiente interna

Solo a posa ultimata si raccomanda di verificare che la sonda ambiente sia estratta dalla sua sede e lontana dalla struttura calda della stufa, per evitare che rilevi temperature errate.

La sonda è posta nella parte posteriore della stufa.

Quando si utilizza il termostato interno, si consiglia sempre di impostare una temperatura leggermente più alta di qualche grado (Es. 22°C se si desiderano 20°C in ambiente) perché la sonda risente comunque dell'influsso del corpo caldo della stufa.

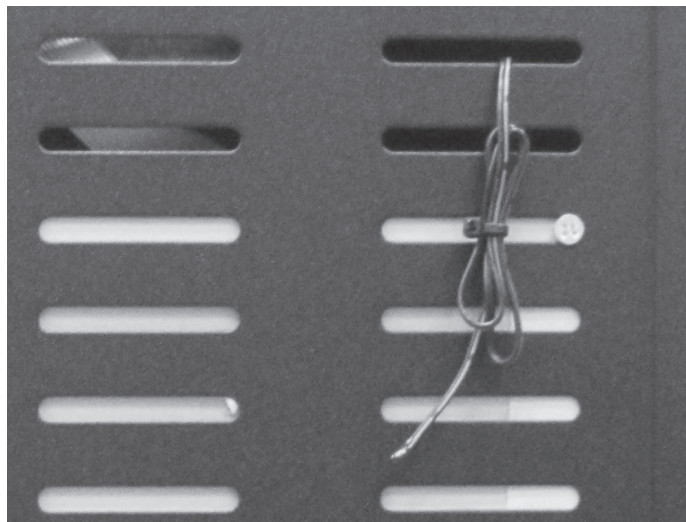

Termostato esterno

Funzionamento mediante termostato esterno

Il termostato esterno non è compreso con la stufa ed è a carico dell'utente.

La stufa può essere comandata in temperatura anche da un termostato ambiente esterno. Esso viene collocato in una posizione mediana rispetto al locale di installazione e garantisce una maggiore corrispondenza tra la temperatura di riscaldamento richiesta alla stufa e quella effettivamente fornita dalla medesima.

Installazione

Collegare i due fili del cavo che proviene dal termostato collocato a parete al morsetto del connettore. Inserire il connettore nell'apposita presa situata sul retro della stufa.



Una volta collegato il termostato esterno automaticamente si disabilita il termostato interno.

La termostufa può funzionare con la modalità "stufa in modulazione" (di serie) o in modalità ECO-STOP.



La termostufa ha impostato di serie la modalità ECO-STOP disattivata.

Esempio di funzionamento:

Se la temperatura ambiente rilevata dalla sonda del termostato (interno o esterno) è di 15° C e quella impostata sul termostato è di 20 ° C la termostufa si porta alla massima potenza e al raggiungimento del target la termostufa si porta alla minima potenza. La stufa rimane in tale modalità per 15 minuti e se la temperatura dell'ambiente resta superiore alla temperatura impostata, la termostufa **si spegne automaticamente in maniera temporanea** visualizzando la scritta **"ECO-STOP"**.

Quando la temperatura dell'ambiente scende sotto al valore impostato sul termostato (es. 18°C) la termostufa si prepara alla riaccensione in automatico per poi portarsi in funzione fino a raggiungere nuovamente i 20 ° C.

Indipendentemente dal funzionamento del termostato esterno, la termostufa è dotata di un termostato interno che funziona nel seguente modo:

Modalità "Stufa in modulazione"

La termostufa, al raggiungimento della temperatura impostata, modulerà la potenza fino al minimo, cioè fino a quando non c'è nuovamente richiesta di potenza. Se nonostante il funzionamento a potenza ridotta, in modalità modulazione, la temperatura dell'acqua continua a salire fino a superare di 15° C quella impostata e rimane tale per un intervallo di tempo pari ad almeno 60 minuti, si ha lo spegnimento totale della termostufa. Sul display compare la scritta **"STOP-FIRE"**. La successiva riaccensione automatica avviene non appena la temperatura dell'acqua scende al di sotto di 15° C rispetto alla temperatura dell'acqua impostata.

Modalità ECO-STOP attivata

Se si attiva tale funzionalità la termostufa, al raggiungimento della temperatura impostata, si porta al minimo per un certo tempo T1. Se per questo tempo non c'è una nuova richiesta di temperatura, la termostufa si spegnerà automaticamente e sul display verrà visualizzato il messaggio **"STOP-FIRE ECO T OFF"**.

La termostufa si riaccenderà automaticamente solo se c'è richiesta di temperatura da parte del termostato.

Quando la temperatura dell'ambiente scende sotto al valore impostato sul termostato (es. 18° C) la termostufa si riaccende in automatico fino a raggiungere nuovamente i 20° C.



Tutte le operazioni di riaccensione automatiche, sia nel caso di abbassamento della temperatura ambiente che di richiesta acqua calda, sono possibili se la termostufa è accesa o in modalità ECO-STOP. Se l'utente provvede manualmente allo spegnimento mediante il pulsante di accensione e spegnimento, la termostufa non esegue riaccensioni automatiche al variare delle temperature o se c'è richiesta d'acqua calda. Si consiglia, in presenza del kit per la produzione di acqua calda sanitaria, di disabilitare la modalità ECO-STOP al fine di abbreviare i tempi di risposta alla richiesta di acqua calda.

Collegamento idraulico



Il collegamento della termostufa all'impianto idraulico deve essere realizzato **ESCLUSIVAMENTE** da personale specializzato che sia in grado di eseguire l'installazione a perfetta regola d'arte e rispettando le disposizioni vigenti nel paese d'installazione. La ditta produttrice declina ogni responsabilità in caso di danni a cose o persone o in caso di mancato funzionamento, nel caso in cui non venga rispettata la sopraindicata avvertenza.

Esistono 2 differenti tipologie di impianto:

- impianto a vaso chiuso
- impianto a vaso aperto

Impianto a vaso chiuso

Il presente prodotto è stato progettato e realizzato per lavorare con impianti a vaso chiuso.

In generale l'impianto a vaso chiuso è dotato di dispositivi di espansione come il **vaso di espansione chiuso precaricato**.

Oltre al dispositivo di espansione, gli impianti chiusi devono essere provvisti secondo la norma vigente in Italia UNI 10412-2 (2009) di:

- valvola di sicurezza
- termostato di comando del circolatore
- dispositivo di attivazione dell'allarme acustico
- indicatore di temperatura
- indicatore di pressione
- allarme acustico
- sistema automatico di regolazione
- termostato di sicurezza a riarmo manuale
- sistema di circolazione

Impianto a vaso aperto

L'impianto a vaso aperto è un impianto più sicuro che non necessita dell'aggiunta di ulteriori sicurezze.

I termocamini, le caldaie a legna e le termocucine richiedono obbligatoriamente l'utilizzo di un impianto a vaso aperto.

Un impianto eseguito a vaso aperto, collegato a un termoprodotto può prevedere il circolatore montato sul ritorno, in questo modo l'impianto lavorerebbe a temperature più basse a vantaggio di una maggiore durata nel tempo.

Pur lavorando in condizioni ottimali, la pompa montata sul ritorno può spingere parte dell'acqua sulla vaschetta attraverso il tubo di sicurezza e può farla rientrare nell'impianto attraverso il tubo di carico provocando un fenomeno di ossigenazione che è altamente dannoso per la durata della caldaia.

Per impedire questo fenomeno è possibile applicare i seguenti accorgimenti:

- abbassare la velocità della pompa in modo da ridurre la prevalenza
- tenere, se possibile, la vaschetta un po' più bassa ed alzare al massimo consentito il tubo di sicurezza
- eseguire lo stacco fra il tubo di sicurezza e il tubo di mandata, non con un angolo da 90° bensì con un raccordo curvo.

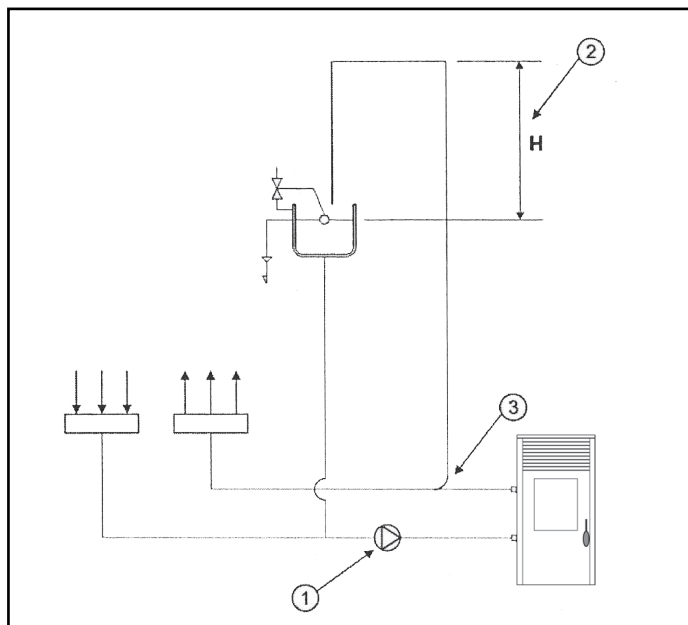

Schema allacciamento termostufa senza kit acqua sanitaria

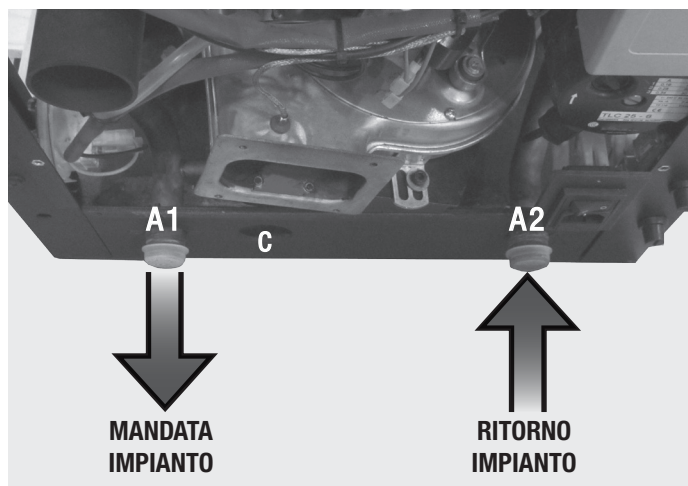

La valvola di scarico pressione (C) va sempre collegata ad un tubo di scarico dell'acqua. Il tubo deve essere idoneo a sopportare l'elevata temperatura e la pressione dell'acqua.

A1 = Mandata acqua riscaldamento 3/4 " M

A2 = Ritorno acqua riscaldamento 3/4 " M

C = Sfiato 3/4 " M

Consigli d'uso

Se l'installazione della termostufa prevede l'interazione con un altro impianto preesistente completo di un apparecchio di riscaldamento (caldaia a gas, caldaia a metano, caldaia a gasolio, ecc.) interpellare personale qualificato che possa poi rispondere della conformità dell'impianto, secondo quanto prevede la legge vigente in materia.

Lavaggio impianto

In conformità con la norma UNI-CTI 8065 e per preservare l'impianto termico da dannose corrosioni, incrostazioni o depositi è molto importante lavare l'intero impianto prima di collegare la termostufa al fine di eliminare residui e depositi.

Dopo il lavaggio dell'impianto per proteggerlo contro corrosioni e depositi si raccomanda l'impiego di inibitori. Installare sempre a monte della caldaia delle **saracinesche di intercettazione** al fine di isolare la stessa dall'impianto idrico qualora fosse necessario muoverla o spostarla per eseguire la manutenzione ordinaria e/o straordinaria.

Queste sono quanto più utili sulle tubazioni di mandata e di ritorno impianto qualora l'impianto di riscaldamento sia su un piano superiore rispetto alla caldaia.

Il tubo di scarico pressione va collegato provvisoriamente ad una caraffa o un imbuto per evitare, in caso di sovrappressioni, che l'acqua sgorgi e bagni la struttura e il pavimento.



Riempimento della termostufa

Effettuati tutti i collegamenti idraulici, procedere alla verifica a pressione delle tenute tramite il riempimento della termostufa.

Durante tale operazione lo sfogo di eventuale aria presente nell'impianto è garantito dallo **sfogo automatico**.



La pressione di caricamento dell'impianto **A FREDDO** deve essere di **1 bar**.

Qualora durante il funzionamento la pressione dell'impianto scendesse a causa dell'evaporazione dei gas disciolti nell'acqua a valori inferiori al minimo sopra indicato, l'Utente dovrà agire sul rubinetto di caricamento per riportarla al valore iniziale.

Per un corretto funzionamento della termostufa **A CALDO**, la pressione della caldaia deve essere di **1,5 bar**.

Caratteristiche dell'acqua

Le caratteristiche dell'acqua di riempimento dell'impianto sono molto importanti per evitare il depositarsi di sali minerali e la creazione di incrostazioni lungo le tubazioni, all'interno della caldaia e degli scambiatori (soprattutto quello a piastre per il riscaldamento dell'acqua sanitaria).

Quindi invitiamo a consigliarsi con il proprio idraulico di fiducia in merito a:

- durezza dell'acqua in circolo dell'impianto per ovviare ad eventuali problemi di incrostazioni e calcare soprattutto nello scambiatore dell'acqua sanitaria (se $>25^{\circ}\text{C}$ Francesi).
- installazione di un addolcitore di acque (se la durezza dell'acqua è $>$ di 25°C).
- riempire l'impianto con acqua trattata (demineralizzata).

Per chi possiede impianti molto estesi (con grossi contenuti d'acqua) o che abbisognano di frequenti reintegri nell'impianto di installazione, è necessario installare degli impianti addolcitori. E' opportuno ricordare che le incrostazioni abbassano drasticamente le prestazioni a causa della loro bassissima conduttività termica.

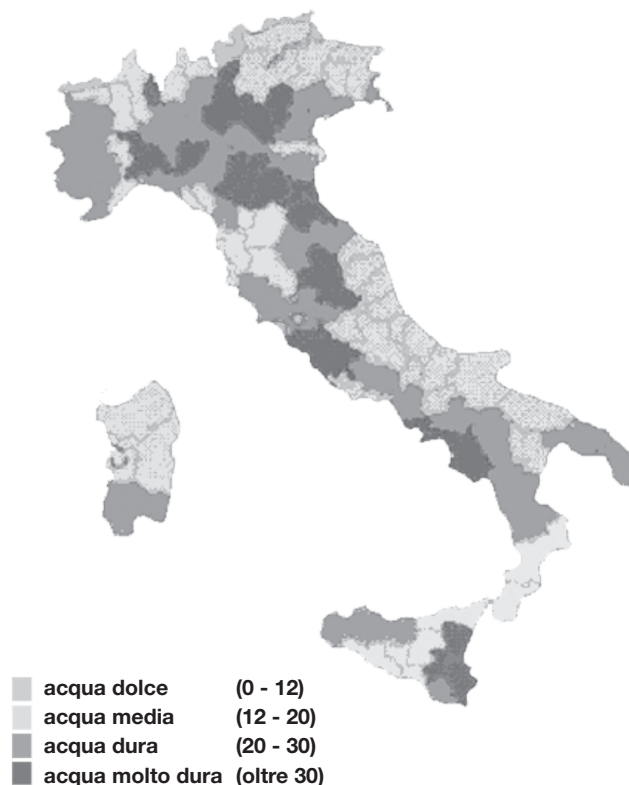

Cronotermostato

La funzione cronotermostato serve per programmare nell'arco della settimana l'accensione e lo spegnimento automatico della termostufa.

Per entrare in programmazione tenere premuto il pulsante $\triangleleft \triangleright$ per circa tre secondi, sul display superiore verrà visualizzato il parametro "UT01": premendo più volte il tasto $\triangleleft \triangleright$ e facendo riferimento alla tabella sotto riportata si può programmare la stufa secondo le proprie esigenze. Per uscire dalla fase di programmazione in qualunque momento premere il pulsante \odot . I parametri del cronotermostato sono i seguenti:

Parametro	Descrizione	Valori impostabili
UT01	Attivazione e disattivazione crono. Impostazione giorno della settimana	OFF; Day 1, ..., Day7
UT02	Impostazione ora corrente	Da 00 a 23
UT03	Impostazione minuti correnti	Da 00 a 60
UT04	Impostazione dei parametri tecnici	Riservato
UT05	Regolazione primo orario accensione termostufa	Da 00:00 a 23:50 con step di 10 minuti
UT06	Regolazione primo orario spegnimento termostufa	Da 00:00 a 23:50 con step di 10 minuti
UT07	Scelta giorni della settimana attivazione primo orario	Tra on/off per i giorni da 1 a 7
UT08	Regolazione secondo orario accensione termostufa	Da 00:00 a 23:50 con step di 10 minuti

Parametro	Descrizione	Valori impostabili
UT09	Regolazione secondo orario spegnimento termostufa	Da 00:00 a 23:50 con step di 10 minuti
UT10	Scelta giorni della settimana attivazione secondo orario	Tra on/off per i giorni da 1 a 7
UT11	Regolazione terzo orario accensione termostufa	Da 00:00 a 23:50 con step di 10 minuti
UT12	Regolazione terzo orario spegnimento termostufa	Da 00:00 a 23:50 con step di 10 minuti
UT13	Scelta giorni della settimana attivazione terzo orario	Tra on/off per i giorni da 1 a 7
UT14	Regolazione quarto orario accensione termostufa	Da 00:00 a 23:50 con step di 10 minuti
UT15	Regolazione quarto orario spegnimento termostufa	Da 00:00 a 23:50 con step di 10 minuti
UT16	Scelta giorni della settimana attivazione quarto orario	Tra on/off per i giorni da 1 a 7

UT01: Attivazione e disattivazione/cronotermostato e impostazione giorno corrente.

Tale parametro serve per impostare il giorno corrente della settimana o disattivare la programmazione.

Premendo i pulsanti e si seleziona il valore desiderato come visualizzato dalla tabella seguente:

Display superiore	Significato
Day 1	Lunedì
Day 2	Martedì
Day 3	Mercoledì
Day 4	Giovedì
Day 5	Venerdì
Day 6	Sabato
Day 7	Domenica
OFF	Cronotermostato disinserito

Esempio:

se oggi è giovedì bisogna selezionare "DAY 4", mentre se vogliamo accendere la termostufa manualmente (senza programmazione) bisogna selezionare "OFF", così il cronotermostato è disattivato.

Premere il pulsante per passare al parametro successivo.

UT02: Impostazione ora corrente

Tale parametro serve ad impostare l'ora corrente, premere i pulsanti e per selezionare l'ora corrente.

Premere il pulsante per passare al parametro successivo.

UT03: Impostazione minuti correnti

Premere i pulsanti e per regolare i minuti correnti.

Premere il pulsante per passare al parametro successivo.

UT04: Impostazione dei parametri tecnici

Premere il pulsante per passare al parametro successivo.

UT05: Regolazione primo orario accensione termostufa

Questo parametro indica l'orario in cui si desidera accendere la termostufa: tramite i pulsanti e si imposta l'ora desiderata, con step di 10 minuti.

Premere il pulsante per passare al parametro successivo.

UT06: Regolazione orario spegnimento termostufa

Questo parametro indica l'orario in cui si desidera spegnere la termostufa: tramite i pulsanti e si imposta l'ora desiderata, con step di 10 minuti.

Premere il pulsante per passare al parametro successivo.

UT07: Scelta giorni della settimana

Premendo il pulsante si selezionano i giorni della settimana, mentre premendo il pulsante si attiva (ON) o si disattiva (OFF) il giorno d'accensione della termostufa come visualizzato dalla tabella seguente:

Display superiore	Significato	Display inferiore
Day 1	Lunedì	ON1/OFF1-Sì o No
Day 2	Martedì	ON2/OFF2-Sì o No
Day 3	Mercoledì	ON3/OFF3-Sì o No
Day 4	Giovedì	ON4/OFF4-Sì o No
Day 5	Venerdì	ON5/OFF5-Sì o No
Day 6	Sabato	ON6/OFF6-Sì o No
Day 7	Domenica	ON7/OFF7-Sì o No

Nell'esempio che segue l'accensione della termostufa avviene solo nei giorni festivi di sabato e domenica.

Day 1 Lunedì	Day 2 Martedì	Day 3 Mercoledì	Day 4 Giovedì	Day 5 Venerdì	Day 6 Sabato	Day 7 Domenica
off 1	off 2	off 3	off 4	off 5	on 6	on 7

Conferma e prosegui con il tasto .

UT08 → UT16

proseguire come sopra per impostare la seconda, la terza e la quarta accensione.

Nel caso in cui la stufa venga controllata tramite termostato esterno, quando il termostato, raggiungerà la temperatura prestabilita, sul display della termostufa apparirà la scritta "ECO TERM".



Il termostato ambiente, non attua la funzione di spegnere ed accendere la termostufa, ma la pone a risparmio.

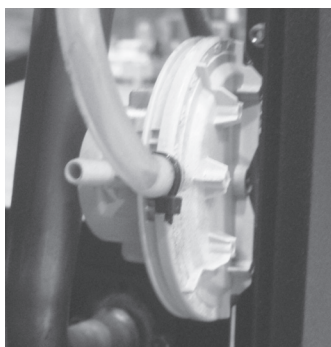

Pressostato fumi: controlla la pressione nel condotto fumario. Esso provvede a bloccare la coclea di caricamento pellet nel caso lo scarico sia ostruito o ci siano contropressioni significative ad esempio in presenza di vento. Nel momento di intervento del pressostato apparirà la scritta **"ALAR-DEP-FAIL"**.



Motoriduttore: se il motoriduttore si ferma, la stufa continua a funzionare fino a quando non si spegne la fiamma per mancanza di combustibile e fino a che non raggiunge il livello minimo di raffreddamento.



Sonda temperatura fumi: questa termocoppia rileva la temperatura dei fumi mantenendo il funzionamento oppure arrestando la termostufa quando la temperatura dei fumi scende sotto il valore preimpostato.



Sicurezza elettrica: la termostufa è protetta contro gli sbalzi violenti di corrente (es. fulmini) da un fusibile generale a 4 A che si trova nel pannello comandi posto sul retro della termostufa vicino al cavo di alimentazione. Altri fusibili per la protezione delle schede elettroniche sono situati su quest'ultime.

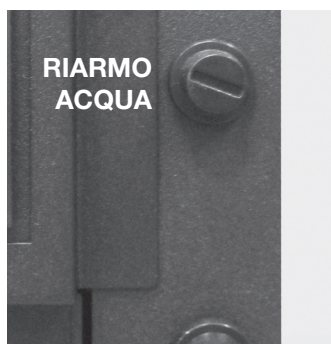

Termostato di sicurezza a riarmo manuale per la temperatura dell'acqua: se la temperatura dell'acqua supera il valore di sicurezza impostato a 100° C si arresta immediatamente il funzionamento della termostufa e sul display apparirà la scritta **"ALAR-SIC-FAIL"**. Per riavviarla è necessario ripristinare il termostato manualmente.



Sicurezza temperatura pellets: nei rarissimi casi in cui si verifica una temperatura eccessiva all'interno del serbatoio, il termostato sicurezza pellets a riarmo manuale genera un allarme **"ALAR-SIC-FAIL"** interrompendo il funzionamento della termostufa; il ripristino deve essere effettuato da parte del cliente riarmando il suddetto dispositivo posto dietro la termostufa.

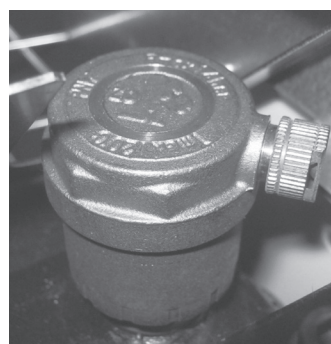

Valvola di sfiato automatica: questa valvola elimina l'aria all'interno della termostufa e dell'impianto di riscaldamento

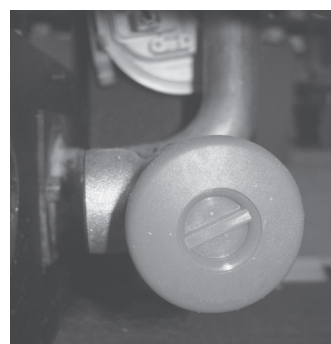

Valvola di sicurezza: questa valvola interviene per prevenire una sovrappressione dell'impianto idraulico. Se la pressione della termostufa o dell'impianto supera i 2,5 bar essa scarica l'acqua dal circuito.



È vietato manomettere i dispositivi di sicurezza. Solo dopo aver eliminato la causa che ha provocato l'intervento di sicurezza è possibile l'accensione della termostufa ripristinando così il funzionamento. Vedere il capitolo relativo agli allarmi per capire come interpretare ciascun allarme dovesse apparire sul display della termostufa.

Segnalazione allarmi

Nel caso si presenti un'anomalia di funzionamento della termostufa, il sistema informa l'utente della tipologia di guasto verificatasi.

Nella seguente tabella sono riassunti gli allarmi, il tipo di problema e la possibile soluzione:

Display Superiore	Display Inferiore	Tipo di problema	Soluzione
ALAR	NO ACC	La termostufa non riesce ad accendersi È la prima accensione	Riempire il serbatoio di pellet Ripetere l'accensione
ALAR	NO FIRE	Spegnimento della termostufa durante la fase di lavoro	Riempire il serbatoio di pellet
ALAR	SOND FUMI	La sonda fumi è rotta o scollegata dalla scheda	Contattare il centro assistenza tecnica autorizzato
ALAR	HOT H2O	La temperatura dell'acqua supera 90 °C La pompa di circolazione è bloccata oppure l'impianto idraulico è scarico d'acqua	Verificare che ci sia alimentazione nella pompa. Verificare che la girante della pompa non sia bloccata dal calcare
ALAR	SOND H2O	E' interrotta la sonda dell'acqua E' in corto la sonda dell'acqua	Controllare che la sonda dell'acqua non sia scollegata. Contattare il centro assistenza autorizzato
ALAR	HOT TEMP	La temperatura fumi supera 280°C	Avaria della sonda fumi Contattare il centro assistenza tecnica autorizzato
COOL	FIRE	Mancanza di corrente	Al ritorno della corrente, la stufa esegue un ciclo di raffreddamento alla fine del quale ripartirà automaticamente
ALAR	FAN FAIL	Guasto o blocco dell'estrattore fumi	Contattare il centro assistenza tecnica autorizzato
ALAR	DEP FAIL	Canna fumaria ostruita	Pulire la canna fumaria o verificare che non vi siano griglie ostruite in uscita dallo scarico fumi
ALAR	SIC FAIL	Temperatura eccessiva dell'acqua	Riarmare il termostato sicurezza acqua sul retro della termostufa. Se il problema persiste contattare il centro assistenza autorizzato
ALAR	PRESS	Indica che la pressione dell'impianto è inferiore a 0,5 bar o superiore a 2,3 bar	Diminuire la pressione nell'impianto Caricare l'impianto
SERV		Indica che sono state raggiunte 1300 ore di funzionamento della stufa. È necessario effettuare la manutenzione straordinaria	Contattare il centro assistenza tecnica autorizzato

Le operazioni di controllo devono essere effettuate dall'utente e solo in caso di non soluzione, contattare il Centro Assistenza Tecnico.

Anomalie dispositivi elettrici

Mancata accensione

Se durante la fase di accensione non si ha sviluppo di fiamma oppure la temperatura dei fumi non raggiunge una temperatura adeguata nell'intervallo di tempo previsto per l'accensione, la stufa viene mandata in spegnimento e sul display compare la scritta **"ALAR NO ACC"**.

Premere il tasto "On/Off" per resettare l'allarme. Attendere il completamento del ciclo di raffreddamento, pulire il braciere e procedere con una nuova accensione.

Spegnimento durante la fase di lavoro

Si presenta in caso di spegnimento imprevisto della stufa durante il normale funzionamento (ad esempio per pellets finito nel serbatoio o per un guasto al motoriduttore di caricamento pellets).

La stufa continua a funzionare fino a che non smaltisce l'eventuale pellets presente nel braciere, dopodichè sul display compare la scritta **"ALAR NO FIRE"** e la stufa viene mandata in spegnimento.

Premere il pulsante "On/Off" per resettare l'allarme. Attendere che venga completato il ciclo di raffreddamento, pulire il braciere e procedere ad una nuova accensione.

Questi allarmi ricordano che prima di effettuare un'accensione bisogna assicurarsi che il braciere sia completamente libero, pulito e posizionato in modo corretto.

Mancanza di elettricità

Nel caso in cui si verifichi una mancanza di elettricità per un periodo superiore a 1 minuto, la termostufa può emanare all'interno della casa una minima quantità di fumo: ciò non rappresenta alcun rischio per la sicurezza. Al ritorno dell'elettricità, la termostufa segnalerà sul display la scritta **"COOL FIRE"**. Dopo il completamento del ciclo di raffreddamento, la stufa ripartirà automaticamente portandosi nello stato di lavoro precedente all'assenza di elettricità.



Non cercare di accendere la termostufa prima del tempo necessario, si potrebbe bloccare la stessa.

In caso di blocco chiudere l'interruttore posto dietro la termostufa per 1 minuto, riaprire l'interruttore e attendere 10 minuti prima di una nuova accensione.



La presa di corrente dove si allaccia la termostufa deve essere corredata di "scarico di terra secondo la vigente normativa". La Casa Costruttrice declina ogni responsabilità per danni a cose e a persone causati da negligenze installative.

Termostato di riarmo manuale



Sicurezza pressione impianto

La pressione dell'impianto si controlla elettronicamente e deve essere contenuta tra 0,5 e 2,3 bar. Se ciò non si verifica la termostufa va in allarme e apparirà sul display la scritta **"ALAR PRESS"**.

Verificare la pressione dell'impianto, tenendo premuto il tasto  per alcuni secondi: sul display superiore verrà visualizzato il valore in bar.

In qualsiasi caso la valvola di sicurezza permette comunque di non far superare i 2,5 bar, sfiatando automaticamente l'eccesso di acqua all'esterno.

Intervento in caso di pericolo

In caso di incendio disinserire l'alimentazione elettrica, utilizzare un estintore a norma ed eventualmente chiamare i vigili del fuoco e contattare poi il Centro Assistenza Autorizzato.

Manutenzione e pulizia termostufa



Tutte le operazioni di pulizia di tutte le parti vanno eseguite a stufa completamente fredda e con la spina elettrica disinserita per evitare ustioni e shock termici. La stufa richiede poca manutenzione se utilizzata con pellet certificato e di qualità. La necessità di manutenzione varia in funzione delle condizioni di utilizzo (accensioni e spegnimenti ripetuti) e al variare delle prestazioni richieste.

Parti	Ogni giorno	Ogni 2-3 giorni	Ogni settimana	Ogni 15 giorni	Ogni 30 giorni	Ogni 60-90 giorni	Ogni anno
Bruciatore/braciere	◇						
Pulizia del vano raccolta cenere con aspiracenere		◇					
Pulizia cassetto cenere		◇					
Pulizia porta e vetro		◇					
Scambiatore (turbolatori)	◇						
Pulizia vano interno scambiatore / vano ventilatore fumi						•	
Scambiatore completo							•
Pulizia "T" di scarico						•	
Condotto fumi							•
Guarnizione porta cassetto cenere						•	
Parti interne							•
Canna fumaria							•
Pompa circolazione							•
Scambiatore a piastre (ove presente)							•
Componentistica idraulica							•
Componentistica elettro-meccanica							•

◇ a cura dell'utente

• a cura del CAT (Centro Assistenza Tecnica autorizzato)

A CURA DELL'UTENTE FINALE

Controllo quotidiano

La termostufa necessita di una semplice ed accurata pulizia per poter garantire sempre un efficiente rendimento ed un regolare funzionamento.

Durante la pulizia interna della termostufa, per evitare la fuoriuscita di ceneri, è possibile avviare la ventola espulsione fumi.

Per attivare questa funzione, è necessario premere il tasto <D> e poi il pulsante ⏻. Sul display compare la scritta "PUL STUF" (pulizia stufa).

Per arrestare il ventilatore è sufficiente premere a lungo il tasto ⏻ oppure attendere che venga completato un ciclo

di pulizia (255 secondi) .

Pulire il braciere mediante l'apposito attrezzo dalla cenere e da eventuali incrostazioni che potrebbero ostruire i fori di passaggio dell'aria. Nel caso di esaurimento del pellet nel serbatoio potrebbe accumularsi del pellet incombusto nel braciere. Svuotare sempre il braciere dai residui prima di ogni accensione. Ricordarsi che solo un braciere posizionato e pulito correttamente può garantire un'accensione e un funzionamento ottimale della vostra termostufa a pellet. Nel posizionare il crogiuolo, verificare accuratamente che i bordi dello stesso aderiscano completamente alla loro sede e che il foro coincida con il tubo dedicato al passaggio della resistenza. Non deve esserci nessun residuo di combustione nella zona di contatto tra i bordi del crogiuolo ed il piano di appoggio sul portacrogiuolo.

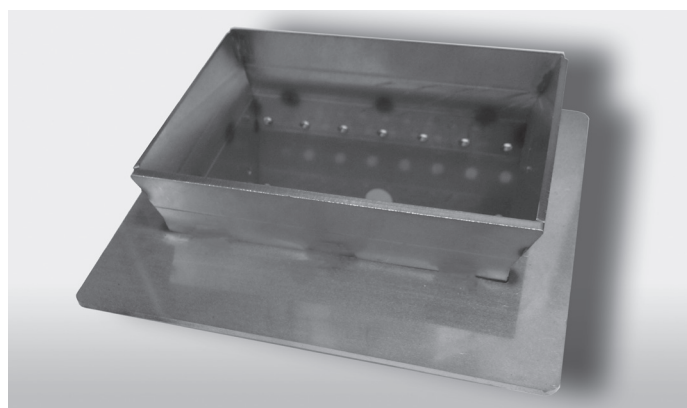

La ridotta o mancata pulizia può provocare la mancata accensione con conseguenti danni alla termostufa e all'ambiente (possibili emissioni di incombusto e fuliggine). Non reintrodurre il pellet eventualmente presente nel braciere per mancata accensione.

Pulizia scambiatore (a stufa spenta)

Le incrostazioni fungono da isolante e più sono spesse, minore è il calore che si trasmette all'acqua e alla struttura in genere. E' quindi molto importante eseguire la pulizia del fascio tubiero, detto anche scambiatore, per evitare l'incrostazione dello stesso e prevenire l'intasamento e l'inceppamento del dispositivo di pulizia. E' sufficiente tirare e spingere rapidamente per 5-6 volte la leva in modo che le molle possano rimuovere la fuliggine depositata sulle tubazioni.



Controllo ogni 2-3 giorni

Pulire il vano attorno al braciere (il piano fuoco) dalla cenere facendo attenzione alla cenere calda. Solo se la cenere è completamente fredda è possibile utilizzare anche un bidone aspiratutto adatto ad aspirare particelle di una certa dimensione.

Pulizia cassetto cenere e camera di combustione comprensivo del condotto candeletta.

Pulizia del vetro

Per la pulizia del vetro ceramico si consiglia di utilizzare un pennello asciutto o, in caso di molto sporco, il detergente specifico spray spruzzandone una modesta quantità, pulendo poi con un panno.



Non spruzzare il prodotto sulle parti verniciate e sulle guarnizioni della porta (cordino in fibra di ceramica) perché possono danneggiarsi.

Pulizia superfici INOX e satinata

Normalmente non occorre trattare queste superfici ed è sufficiente evitare di pulirle con materiali abrasivi. Per le superfici in acciaio si consiglia la pulizia con un panno di carta o un panno asciutto e pulito imbevuto di un detergente a base di tensioattivi non ionici (<5%). Può andar bene anche un detergente spray per vetri e specchi.



Evitare il contatto del detergente con la pelle e gli occhi. In caso succedesse, bagnare con abbondante acqua e rivolgersi al più vicino presidio sanitario.

Pulizia parti verniciate

Evitate di pulire le parti verniciate quando il prodotto è in funzione o caldo, con panni bagnati, per evitare lo shock termico della vernice e il suo conseguente distacco.

Le vernici silconiche hanno delle proprietà tecniche che ne permettono la resistenza ad altissime temperature.

Esiste però un limite fisico (380°-400°) oltre il quale la vernice perde le sue caratteristiche ed inizia a "sbiancare", oppure (oltre i 450°) "vetrifica" e può sfogliarsi e staccarsi dalla superficie d'acciaio.

Se si manifestano tali effetti significa che si sono raggiunte temperature ben al di sopra di quelle a cui il prodotto dovrebbe correttamente funzionare.



Non usare prodotti o materiali abrasivi o aggressivi. Pulire con un panno di carta o di cotone umido.

Controllo ogni 3-4 sacchi di pellet bruciati

Pulizia cassetto cenere inferiore

Si raccomanda la pulizia del cassetto cenere dai residui caduti durante il funzionamento. Si può accedere al cassetto cenere svitando i due galletti che tengono il cassetto ispezione. Togliere il cassetto, svuotarlo e pulire esclusivamente la parete e gli angoli con un aspiracenere o con gli utensili dedicati. Quindi rimontare il cassetto e riavvitare i due galletti facendo attenzione a ripristinare l'ermeticità, molto importante durante il funzionamento. Con un panno asciutto pulire anche la camera di combustione.

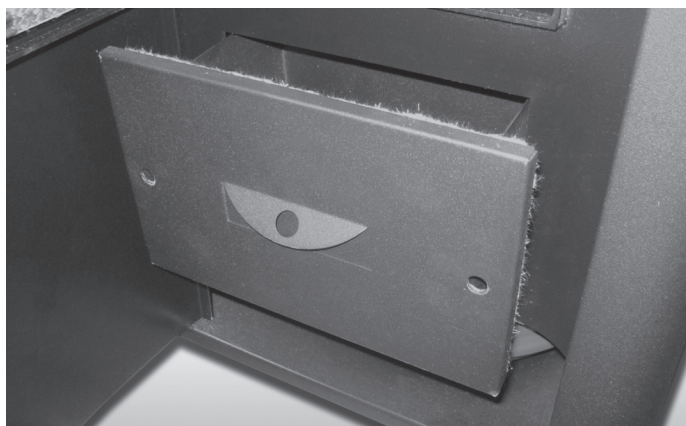

Messa fuori servizio

Nel periodo di non utilizzo la termostufa deve essere scollegata dalla rete elettrica.

Per una maggiore sicurezza, soprattutto in presenza di bambini, consigliamo di togliere dal retro il cavo di alimentazione.



Inoltre prima di riporre la stufa, si consiglia di togliere completamente dal serbatoio il pellet servendosi di un aspiracenere con tubo lungo perché se il combustibile viene lasciato all'interno della stufa può assorbire l'umidità, impaccarsi e rendere difficoltosa l'accensione della stufa nel momento della riaccensione nella nuova stagione.

Se premendo l'interruttore generale posto sul retro della stufa il display del pannello comandi non si accende significa che potrebbe essere necessaria la sostituzione del fusibile di servizio.

Sul retro della stufa c'è uno scomparto porta fusibili che si trova sotto la presa dell'alimentazione.

Con un cacciavite aprire il coperchio dello scomparto e sostituire il fusibile (3,15 AT ritardato).

Reinserire quindi la spina elettrica e premere l'interruttore generale.

A CURA DEL TECNICO SPECIALIZZATO

Controllo annuale

Pulizia ventilatore fumi

Rimuovere le viti di fissaggio ed estrarre il ventilatore fumi per la pulizia dello stesso.

Eseguire l'operazione con la massima delicatezza per non piegare le pale del ventilatore.

Pulizia condotto fumario

Pulire l'impianto di scarico fumi specialmente in prossimità dei raccordi a "T", delle curve e gli eventuali tratti orizzontali. E' necessario verificare e asportare l'eventuale deposito di cenere e fuliggine prima che le stesse otturino il passaggio dei fumi.

Pulizia dello scambiatore di calore

Sollevare il portello superiore che copre il fascio tubiero svitando le viti. Sfilare le 6 molle e pulire con uno scovolo i 6 tubi dello scambiatore.

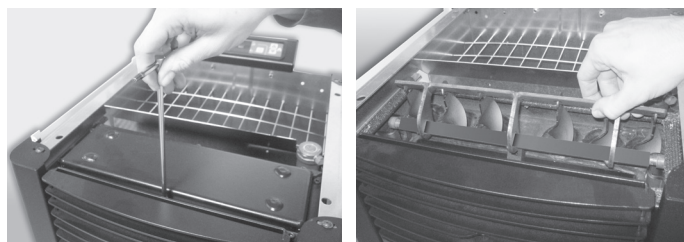

È possibile effettuare la pulizia dopo aver tolto le molle inserite in ogni tubazione. L'operazione è semplice sfilando le molle dal perno orizzontale a cui sono fissate.

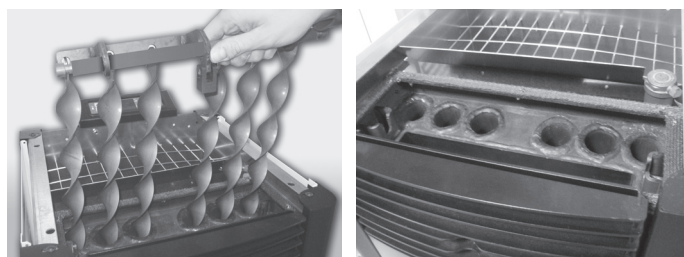

Ora la sezione superiore allo scambiatore di calore è sgombra da qualsiasi ingombro in modo da permettere una perfetta pulizia.

Una volta all'anno è consigliato ripulire anche il vano superiore allo scambiatore. Per effettuare una corretta pulizia si consiglia di aspirare la cenere, togliere tutte le giunzioni orizzontali con un cacciavite, quindi di nuovo aspirare la cenere.

A seguito della pulizia del vano superiore della sezione di scambio, riporre il coperchio superiore di chiusura.

Questo coperchio deve essere chiuso, oltre che con le normali viti, con fettuccia a corda di fibra ceramica per garantire la chiusura stagna della stufa.

Questa pulizia generale va fatta al termine della stagione in modo da facilitare l'asportazione generale di tutti i residui della combustione senza attendere troppo perché con il tempo e l'umidità questi residui si possono compattare.

Verificare la tenuta delle guarnizioni in fibra ceramica presenti sulla porta della stufa.

Pulire quindi l'impianto di scarico fumi specialmente in prossimità dei raccordi a "T" e di eventuali tratti orizzontali.



Per la sicurezza, la frequenza con cui pulire l'impianto di scarico fumi è da determinare in base alla frequenza di utilizzo della stufa.

In caso di mancata o inadeguata pulizia la termostufa può avere problemi di funzionalità quali:

- cattiva combustione
- annerimento del vetro
- intasamento del braciere con accumulo di cenere e pellet
- deposito di cenere ed eccessive incrostazioni sullo scambiatore con conseguente scarso rendimento.

Il controllo della componentistica elettro-meccanica interna dovrà essere eseguita unicamente da personale qualificato avente cognizioni tecniche relative a combustione ed elettricità.

Si consiglia pertanto di eseguire questa manutenzione periodica annuale (magari con un contratto di assistenza programmato) che verte sul controllo visivo e di funzionamento dei seguenti componenti:

- motoriduttore
- ventola espulsione fumi
- sonda fumi
- candeletta accensione
- termostato a riarmo pellet
- sonda ambiente
- pressostato
- scheda elettronica
- fusibili protezione pannello - scheda elettronica



Queste operazioni devono essere eseguite da un tecnico qualificato, o dall'utente che si assumerà la responsabilità, in caso di danni durante la manutenzione.

Eseguire questa manutenzione a termostufa fredda e in assenza di elettricità. Tale manutenzione se viene eseguita da un centro assistenza autorizzato è a carico del cliente.

Pulizia delle superfici

La stufa, essendo un prodotto da riscaldamento, presenta delle superfici esterne particolarmente calde.

Per questo motivo si raccomanda la massima cautela durante il funzionamento in particolare:

- Non toccare il corpo della stufa e i vari componenti, non avvicinarsi alla porta, potrebbe causare ustioni,
- Non toccare lo scarico dei fumi;
- Non eseguire pulizie di qualunque tipo;
- Non scaricare le ceneri;
- Non aprire il cassetto cenere;
- Fate attenzione che i bambini non si avvicinino.

Tutte le operazioni di pulizia di tutte le parti vanno eseguite a stufa completamente fredda e con la spina elettrica disinserita.

Per la pulizia delle superfici utilizzare uno straccio bagnato con acqua o al più acqua e sapone neutro.



L'uso di detersivi o diluenti aggressivi portano al danneggiamento delle superfici della stufa. Prima di utilizzare qualunque detersivo si consiglia di provarlo su un punto non in vista o contattare il Centro Assistenza Autorizzato per consigli in merito.

Avvertenze per la pulizia

Tutte le operazioni di pulizia di tutte le parti vanno eseguite a stufa completamente fredda e con la spina elettrica disinserita.

Prima di effettuare qualsiasi operazione di manutenzione sulla stufa, adottare le seguenti precauzioni:

- assicurarsi che tutte le parti della stufa siano fredde;
- accertarsi che le ceneri siano completamente spente;
- accertarsi che l'interruttore generale sia in posizione OFF;
- staccare la spina dalla presa, evitando così accidentali contatti;
- terminata la fase di manutenzione, controllare che tutto sia in ordine come prima dell'intervento (il braciere collocato correttamente).



Si prega di seguire attentamente le seguenti indicazioni per la pulizia. La non adempimento può portare all'insorgere di problemi nel funzionamento della stufa.

Qualsiasi tipo di manomissione o di sostituzione non autorizzata di particolari non originali della termostufa può essere pericolosa per l'incolumità dell'operatore e solleva l'azienda produttrice da ogni responsabilità civile e penale.

Impiegare esclusivamente parti di ricambio originali.

Sostituire un componente usurato prima della rottura favorisce la prevenzione degli infortuni derivati da incidenti causati dalla rottura improvvisa dei componenti.



Dopo 1300 ore di funzionamento della termostufa comparirà sul display inferiore la scritta "SERV", contattare il Centro Assistenza Autorizzato per la pulizia e la manutenzione ordinaria.



Tutte le riparazioni devono essere effettuate esclusivamente da un tecnico specializzato a stufa spenta e con la presa elettrica staccata. È proibita ogni modifica non autorizzata all'apparecchio e la sostituzione di particolari con altri non originali. Le operazioni contrassegnate in grassetto devono essere eseguite esclusivamente da personale specializzato.

Verificare la corretta combustione dalla forma e dal colore della fiamma

ANOMALIA	CAUSE POSSIBILI	RIMEDI
La fiamma si ingrossa alla base con carattere tenue e ha la punta non tirata verso l'alto.	1. Cattiva regolazione che determina: <ul style="list-style-type: none"> • troppo carico di pellet. • scarsa velocità del ventilatore 2. Il condotto fumario ha delle ostruzioni o ci sono delle pressioni che ostacolano la regolare evacuazione dei fumi	1. Ridefinire la regolazione della stufa 2. Pulire il condotto fumario e verificare il pressostato che misura la corretta depressione della canna fumaria
Fiamma ingrossata e debordante di colore dall'arancio al giallo con le punte scure	1. Combustione errata 2. Fiamma carente di ossigeno	1. Ridefinire la regolazione della stufa 2. Verificare che il condotto di areazione fino al braciere non sia ostruito. 3. Contattare il Centro Assistenza Autorizzato

In una combustione regolare la fiamma deve avere una forma affusolata, compatta, con carattere "vivace" e con le punte tendenzialmente verticali o schiacciate verso lo schienale del focolare. Bisogna avere la sensazione che la fiamma sia tirata verso l'alto.

Anomalie legate all'ambito meccanico o elettronico

ANOMALIA	CAUSE POSSIBILI	RIMEDI
I pellet non vengono immessi nella camera di combustione	1. Il serbatoio del pellet è vuoto 2. La coclea è bloccata dalla segatura 3. Moto riduttore coclea guasto 4. Scheda elettronica difettosa 5. E' scattato uno dei termostati di riarmo manuale	1. Riempire il serbatoio del pellet 2. Svotare il serbatoio e a mano sbloccare la coclea dalla segatura 3. Sostituire il motoriduttore 4. Sostituire la scheda elettronica 5. Riarmare sul retro della termostufa il termostato di sicurezza dopo averne verificato la causa
La stufa non si accende	1. Candelella fuori posto 2. Mancanza di energia elettrica 3. Parametro aspirazione in accensione da modificare 4. Sonda pellet o acqua in blocco 5. Fusibile guasto 6. Ostruzione di nidi o corpi estranei nel comignolo o nel camino	1. Controllare la corretta posizione della candelella nel braciere 2. Controllare che la presa elettrica sia inserita e l'interruttore generale in posizione "I". 3. Contattare il Centro Assistenza Autorizzato 4. Aspettare il raffreddamento del serbatoio pellet o acqua e riaccendere la termostufa 5. Sostituire il fusibile 6. Eliminare qualunque corpo estraneo dal comignolo o dalla canna uscita fumi. Si raccomanda l'intervento di uno spazzacamino

<p>Il fuoco si spegne o la termostufa si arresta automaticamente</p>	<ol style="list-style-type: none"> 1. Il serbatoio del pellet è vuoto 2. I pellet non vengono immessi 3. E' intervenuta la sonda di sicurezza della temperatura del pellet 4. La porta non è chiusa perfettamente o le guarnizioni sono usurate 5. Temperatura serbatoio acqua troppo elevata 6. Pellet non adeguato 7. Scarso apporto di pellet 8. Camera di combustione sporca 9. Scarico ostruito 10. Motore estrazione fumi in avaria 11. Pressostato guasto o difettoso 	<ol style="list-style-type: none"> 1. Riempire il serbatoio del pellet. Se si tratta di prima accensione può darsi che il combustibile, dovendo percorrere il tragitto che va dal serbatoio al braciere, non riesca ad arrivare in tempo e nella giusta quantità programmata 2. Se dopo ripetute accensioni non è comparsa la fiamma, pur con afflusso regolare di pellet, il problema potrebbe essere legato alla componentistica della termostufa oppure imputabile alla cattiva installazione 3. Lasciare che la stufa si raffreddi completamente, ripristinare il termostato sino allo spegnimento del blocco e riaccendere la stufa; se il problema persiste contattare l'assistenza tecnica 4. Chiudere la porta o far sostituire le guarnizioni con altre originali 5. Controllare il corretto funzionamento della pompa di circolazione dell'acqua, eventualmente sostituire il componente 6. Cambiare tipo di pellet con uno consigliato dalla casa costruttrice 7. Far verificare l'afflusso di combustibile dall'assistenza tecnica 8. Pulire la camera di combustione seguendo le istruzioni del libretto 9. Pulire il condotto fumario 10. Verificare ed eventualmente sostituire il motore. 11. Sostituire il pressostato
<p>La termostufa funziona per alcuni minuti e poi si spegne</p>	<ol style="list-style-type: none"> 1. Fase di accensione non conclusa 2. Mancanza temporanea di energia elettrica 3. Condotto fumario ostruito 4. Sonde di temperatura difettose o guaste 5. Candeletta in avaria 	<ol style="list-style-type: none"> 1. Rifare la fase di accensione 2. Vedi istruzione precedente 3. Pulire condotto fumario 4. Verifica e sostituzione sonde 5. Verifica ed eventuale sostituzione candeletta
<p>Il pellet si accumula nel braciere, il vetro della porta si sporca e la fiamma è debole</p>	<ol style="list-style-type: none"> 1. Insufficiente aria di combustione 2. Pellet umido o inadeguato 3. Motore aspirazione fumi guasto 4. Cattiva regolazione. Errato rapporto tra aria e pellet 	<ol style="list-style-type: none"> 1. Accertarsi che la presa d'aria in ambiente sia presente e libera. Controllare che il filtro dell'aria comburente posto sul tubo Ø 5 cm di entrata dell'aria non sia ostruito. Pulire il braciere e controllare che tutti i fori siano aperti. Eseguire una pulizia generale della camera di combustione e del condotto fumario 2. Cambiare tipo di pellet 3. Verificare ed eventualmente sostituire il motore 4. Contattare il Centro Assistenza Autorizzato
<p>Il motore di aspirazione dei fumi non funziona</p>	<ol style="list-style-type: none"> 1. La stufa non ha tensione elettrica 2. Il motore è guasto 3. La scheda madre è difettosa 4. Il pannello dei comandi è guasto 	<ol style="list-style-type: none"> 1. Verificare la tensione di rete e il fusibile di protezione. 2. Verificare il motore e il condensatore ed eventualmente sostituirlo 3. Sostituire la scheda elettronica 4. Sostituire il pannello dei comandi

Il ventilatore dell'aria di convezione non si ferma mai	<ol style="list-style-type: none"> 1. Sonda termica di controllo della temperatura difettosa o guasta 2. Ventilatore guasto 	<ol style="list-style-type: none"> 1. Verificare funzionamento sonda ed eventualmente sostituirla 2. Verificare funzionamento motore ed eventualmente sostituirlo
In posizione automatica la stufa funziona sempre alla massima potenza	<ol style="list-style-type: none"> 1. Termostato ambiente in posizione massima 2. Sonda di rilievo temperatura in avaria 3. Pannello comandi difettoso o guasto 	<ol style="list-style-type: none"> 1. Impostare nuovamente la temperatura del termostato 2. Verifica sonda ed eventuale sostituzione 3. Verifica pannello ed eventuale sostituzione
La termostufa parte "da sola"	<ol style="list-style-type: none"> 1. Programmazione errata del cronotermostato 	<ol style="list-style-type: none"> 1. Verificare le impostazioni del cronotermostato
La potenza non si cambia anche variando manualmente le potenze	<ol style="list-style-type: none"> 1. Sulla scheda è impostata la variazione automatica della potenza proporzionalmente alla temperatura 	<ol style="list-style-type: none"> 1. Contattare il Centro Assistenza Autorizzato

Anomalie legate all'impianto idraulico

ANOMALIA	CAUSE POSSIBILI	RIMEDI
Mancato aumento di temperatura con termostufa funzionante	<ol style="list-style-type: none"> 1. Errata regolazione combustibile 2. Caldaia/impianto sporchi 3. Potenza stufa insufficiente 	<ol style="list-style-type: none"> 1. Controllo regolazione 2. Controllare e pulire la caldaia 3. Controllare che la stufa sia ben proporzionata alla richiesta dell'impianto
Condensa in caldaia	<ol style="list-style-type: none"> 1. Errata regolazione della temperatura massima dell'acqua in caldaia 2. Consumo combustibile insufficiente 	<ol style="list-style-type: none"> 1. Regolare la termostufa ad una temperatura più alta. La temperatura massima dell'acqua in caldaia di base è di 65° C e non è possibile impostarla sotto i 40 ° C o sopra gli 80° C. Si consiglia di non regolare mai la temperatura sotto i 50/55° C onde evitare la formazione di condensa nella caldaia Regolare la potenza della pompa a temperatura superiore ai 50/55°C 2. Contattare il Centro Assistenza Autorizzato
Radiatori freddi in inverno ma la termostufa va in ebollizione	<ol style="list-style-type: none"> 1. Il circolatore non gira perché bloccato 2. Radiatori con aria all'interno 	<ol style="list-style-type: none"> 1. Sbloccare il circolatore togliendo il tappo e fare girare l'albero con un cacciavite Controllare le connessioni elettriche dello stesso, eventualmente sostituirlo 2. Sfiatare i radiatori

<p>Non esce acqua calda</p>	<p>1. Circolatore (pompa) bloccato</p>	<p>1. Sbloccare il circolatore (pompa)</p>
<p>La termostufa va in ebollizione In fase di “modulazione” ossia al raggiungimento della temperatura impostata sul termostato della stufa</p>	<p>1. Si è impostato un valore di termostato troppo alto 2. Si è impostata una potenza eccessiva rispetto all’impianto</p>	<p>1. Abbassare la temperatura in caldaia 2. Ridurre il valore di potenza di funzionamento</p>
<p>La termostufa va in “modulazione” come al raggiungimento della temperatura impostata sul termostato della stufa anche a temperature basse dell’acqua in caldaia</p>	<p>1. Parametro relativo alla temperatura massima fumi per modulazione da modificare 2. Termostufa sporca: i fumi risultano di temperatura troppo elevata.</p>	<p>1. Impostare il parametro in modo che si attivi la modulazione almeno a 230° C 2. Pulire il fascio tubiero</p>



Non spegnere mai la termostufa togliendo l’energia elettrica. Lasciate sempre ultimare la fase di spegnimento altrimenti si potrebbero arrecare danni alla struttura ed avere problemi nelle successive accensioni.

We thank you for having chosen one of our products, the fruit of technological experience and of continual research for a superior quality product in terms of safety, dependability, and service.

In this manual you will find all the information and useful suggestions to use your product with the maximum safety and efficiency.



We highly recommend to turn to our Authorized Service Centre for the installation and the first ignition of the device as it not only carries out the installation perfectly but also verifies the regular operation of it.

- Incorrect installation, incorrectly performed maintenance, improper use of the product release the manufacturer from every eventual damage derived from the use of the stove.
- The unit cannot be used as an incinerator. Do not use fuels other than pellets.
- This manual has been realized by the manufacturer and constitutes an integral part of the product and must remain with it during its entire lifetime. If the product is sold or transferred, be sure that the booklet is present since the information contained in it are addressed to the buyer, and to all those persons of various titles who complete the installation, use and maintenance.
- Carefully read the instructions and the technical information contained in this manual, before proceeding with the installation, use, and any operation on the product.
- The observance of the indications contained in the present manual guarantees the safety of people and the product, the economy of use and a longer functioning lifetime.
- Although the carefully studied design and the risk analysis done by our company has permitted the realization of a safe product, in any case, before effecting any operation on the stove, it is recommended to keep said manual available and pay scrupulous attention to the instructions written therein.
- Be very careful when moving the ceramic details where present.
- Check the precise flatness of the pavement where the product will be installed
- The wall where the product will be placed must not be constructed in wood, or in any case, made of an inflammable material, and in addition it is necessary to maintain a safety distance.
- While the stove is in operation, several parts of the stove (door, handle, sides) can reach high temperatures. Therefore pay attention and use the proper precautions, above all in the presence of children, elderly or disabled persons, and animals.
- Assembly must be performed by authorized persons (Authorized Assistance Center).
- Diagrams and drawings are furnished for the purpose of illustration; the manufacturer, with the intent of pursuing a policy of constant development and renewal of the product can, without any notice, make any modifications that are believed opportune.
- When the stove is working at its maximum speed, it is strongly suggested to wear gloves while handling with the door for pellets loading and the door handle.
- It is prohibited to install in bedrooms or in explosive environments.
- Only use replacement parts recommended by the supplier.



Never cover the body of the stove in any way or obstruct the openings placed on the upper side when the device is operating. All our stoves are trial lighted on the construction line.

In the event of a fire, disconnect the power supply, use an extinguisher and call the fire fighters if necessary. After that contact the Authorized Assistance Center.

This instruction booklet is an integral part of the product: make sure that it always accompanies the appliance, even in case of transfer to another owner or in the case of transfer to another place. In the event of damage or loss, request a copy from the area technician.

These symbols indicate specific messages in this booklet:



ATTENTION:

This warning sign indicates that the message to which it refers should be carefully read and understood, **because failure to comply with what these notices say can cause serious damage to the stove and put the user's safety at risk.**



INFORMATION:

This symbol is used to highlight information which is important for proper stove operation. Failure to comply with these provision will compromise use of the stove and its operation will not be satisfactory.

Norms and declarations of conformity

Our company declares that the stove conforms to the following norms for the EC European Directive labelling:

- 2014/30 UE (regulation EMCD) and following amendments;
- 2014/35 UE (Low Voltage Directive) and following amendments;
- 2011/65 UE (RoHS 2 directive);
- The New Rules of Construction Products (CPR- Construction Products Regulation) No. 305/2011 regarding the construction world;
- For installations in Italy, please refer to UNI 10683/98 or following changes. For the water-thermo-sanitary equipment, let the installer give you the conformity declaration in compliance with L. 37/2008. While installing the unit respect the local, national and European rules;
- EN 55014-1; EN 55014-2; EN 61000-3-2; EN 61000-3-3; EN 60335-1; EN 60335-2-102; EN 62233, EN 50581.

Safety information

Please carefully read this use and maintenance manual before installing and operating the stove!

If clarification is needed, please contact the dealer or the Authorized Assistance Center.

- The pellet stove must only be operated in living environments. This stove, being controlled by an electronic board, permits a completely automatic and controlled combustion; the exchange, in fact, regulates the lighting phase, 5 power levels and the shut down stage, guaranteeing the safe operation of the stove.
- The basket used for combustion allows most of the ash produced by the combustion of the pellets to fall into the collection compartment. Nevertheless, check the basket daily, given that not all pellets have high quality standards (use only quality pellets recommended by the manufacturer).

Responsibility

With the delivery of the present manual, we decline all responsibility, both civil and penal, for accidents deriving from the partial or total lack of observance of the instructions contained herein.

We decline every responsibility derived from improper use of the stove, from incorrect use by the user, from unauthorized modifications and/or repairs, from the use of replacement parts that are not original for this model.

The manufacturer declines every civil or penal, direct or indirect responsibility due to:

- Lack of maintenance;
- Failure to observe the instructions contained in the manual;
- Use in non-conformity with the safety directives;

- Installation in non-conformity with the norms in force in the country;
- Installation by unqualified or untrained personnel;
- Modifications and repairs not authorized by the manufacturer;
- Use of non-original replacement parts;
- Exceptional events.



- **Use only wood pellets;**
- **Keep / store the pellets in a cool dry place;**
- **Never pour pellets directly on the hearth;**
- **The thermostove must only be fed with quality 6 mm diameter pellets of the type recommended by the manufacturer;**
- **Before making the electrical connection of the thermostove the discharge tubes must be connected with the flue;**
- **The protective grill placed inside the pellet container must never be removed;**
- **The environment where the stove is installed must have a sufficient exchange of air;**
- **It is forbidden to operate the thermostove with the door open or the glass broken;**
- **Do not use the thermostove as an incinerator; the thermostove should be used only for the intended purpose;**
- **Any other use is considered improper and therefore dangerous. Do not put in the hopper other than wood pellets;**
- **When the thermostove is operating, the surfaces, glass, handle and tubes become very hot: during operation do not touch these parts without adequate protection;**
- **Keep the fuel and other inflammable materials off the thermostove.**

Fuel is loaded from the upper part of the stove by opening a door.

Pour the pellets in the hopper; vacuum contains about 17 kg of pellets.

This is easier if performed in two steps:

- Pour half of the contents of the bag into the hopper and wait for the fuel to settle on the bottom.
- Then pour in the second half;
- Keep the cover closed, after loading the pellets, the lid of the fuel tank;

The thermostove is a product by heating, presents the external surfaces particularly hot. For this reason, we recommend extreme caution when operating in particular:

- Do not touch the stove body and the various components, do not approach the door, it could cause burns;
- Do not touch the exhaust fumes;
- Do not perform any type of cleaning;
- Do not dump the ashes;
- Do not open the ash tray;
- Be careful that children do not come near;



Never remove the protection grille in the hopper. When filling, do not let the sack of pellets touch any hot surfaces.

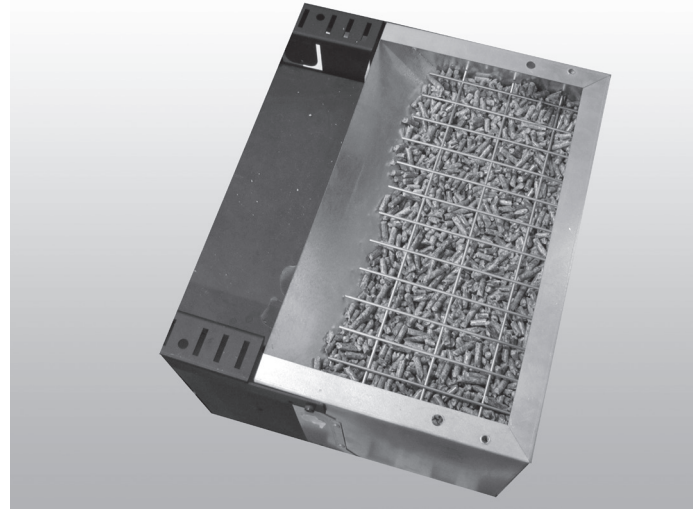

Instructions for safe and efficient use

- The device can be used by children that are not less than 8 years old and people with reduced physical, sensory or mental capabilities, or lack of experience or knowledge, provided being under supervision of someone responsible or after having received instructions relating to the safe use of the device and to the understanding of the dangers inherent to it. Children should not play with the device. Cleaning and maintenance to be performed by the user should not be made by children without supervision;
- Do not use the thermostove as a ladder or scaffold;
- Do not put clothes to dry on the thermostove. Any clothes hangers and suchlike must be kept a suitable distance from the stove. - Risk of fire
- Carefully explain that the thermostove is made from material subjected to high temperatures for the elderly, the disabled, and in particular for all children, keeping them away from the thermostove during operation
- Do not touch the thermostove with wet hands: the thermostove has electrical components that could produce sparks if handled incorrectly.
- Never open the glass door of the pellet stove while the thermostove is in operation.
- The thermostove must be connected to an electrical system equipped with an earthing conductor in accordance with regulations 73/23 and 93/98 EEC;
- The system must be of adequate electrical power declared the thermostove;
- Do not wash the inside of the thermostove with water. The water could damage the electrical insulation, causing electric shock;
- Do not expose your body to hot air for a long time. Do not overheat the room you are in and where the thermostove is installed. This can damage the physical conditions and cause health problems;
- Do not expose to direct the flow of hot air plants or animals;
- The pellet thermostove is not a cooking element;
- The plug of the device power cable must be connected only after installation and assembly of the device and must remain accessible after installation, if the unit is not provided of a double-pole switch suitable and accessible.

Operating area

For proper functioning and a good temperature distribution, the stove should be positioned in a location where it is able to take in the air necessary for combustion of the pellet (about 40 m³/h must be available), as laid down in the standard governing the installation and in accordance with local national standards.

The volume of the room must not be less than 30 m³.

The air must come in through permanent openings made in walls (in proximity to the stove) which give onto the outside, with a minimum cross-section area of 100 cm².

These openings must be made in such a way that it is not possible for them to be obstructed in any way. Alternatively, the air can be taken from rooms adjacent to the one which needs ventilating, as long as they are provided with an air intake from the outside, and are not used as bedrooms or bathrooms, and provided there is no fire risk such as there is for example in garages, woodsheds, and storerooms, with particular reference to what is laid down in current standards.



It is not permissible to install the thermostove in bedrooms, bathrooms, or in a room where another heating appliance is installed (fireplace, stove etc.) which does not have its own independent air intake.

Locating the thermostove in a room with an explosive atmosphere is prohibited.

The floor of the room where the thermostove is to be installed must be strong enough to take its weight. If walls are flammable, maintain a minimum distance of 10 cm at the rear (A), of 20 cm at the side (B) and 100 cm at the front.

If the room contains objects which are believed to be particularly delicate, such as drapes, sofas and other furniture, their distance from the thermostove should be considerably increased.

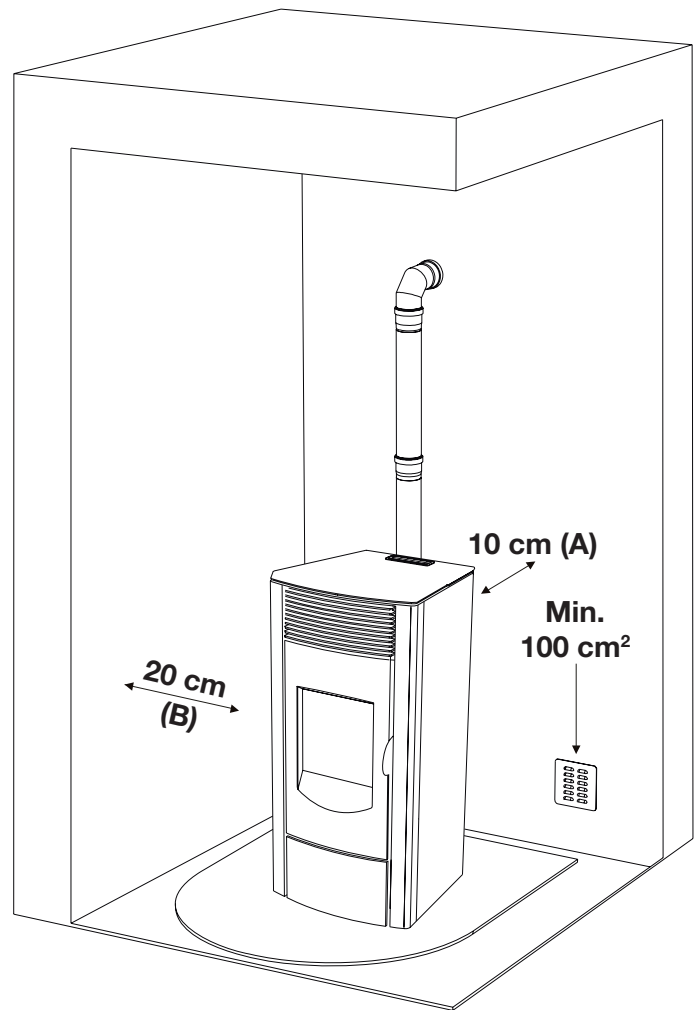

Connection to the external air intake

It is essential that at least as much air must be able to flow into the room where the thermostove is installed as is required for proper combustion in the appliance and for the ventilation of the room.

This can be effected by means of permanent openings in the walls of the room to be ventilated, which give onto the outside, or by single or collective ventilation ducts.

For this purpose, on the external wall near the thermostove, a hole must be made with a minimum free cross-section of 100 cm². (equivalent to a round hole of 12 cm diameter or a square hole 10x10 cm) protected by a grille on the inside and the outside.

The air intake must also: communicate directly with the room where the thermostove is installed be protected by a grille, metal mesh or suitable guard, as long as this does not reduce the area below the minimum.

Be positioned in such a way as to be impossible to obstruct.



In the presence of wood floors, install a floor protection surface in compliance with the rules in force in the country



It is not compulsory to connect the air intake directly with the stove (so that it draws air directly from outside), but it is essential at all events to ensure an airflow of 50 cubic metres per hour by the use of a hole of the dimensions given. See standard UNI 10683.

Connection to the flue pipe

The flue pipe must have internal dimensions not larger than 20x20 cm, or diameter 20 cm. In the event of larger dimensions, or of the flue pipe being in poor condition (for example cracks, poor insulation, etc.), it is advisable to fit a stainless steel pipe of suitable diameter inside the flue pipe throughout its length, right up to the top.

Check with suitable instruments that there is a draught between 10 Pa and 12 Pa. This type of connection ensures the evacuation of the fumes even in the event of a temporary power cut.

At the bottom of the flue pipe, provide an inspection cap to allow periodic checking and cleaning, which must be done annually. Make a gas-tight connection to the flue pipe, using pipes and connectors as recommended by us. You must ensure that a windproof cowl should be fitted which complies with the standards in force

Connection to an external flue with insulated or double-wall pipe

The only type of pipe which is permissible is insulated (double-walled) stainless steel, smooth on the inside, fixed to the wall. Flexible stainless steel pipe must not be used. At the bottom of the flue pipe, provide an inspection cap to allow periodic checking and cleaning, which must be done annually. Make a gas-tight connection to the flue pipe, using pipes and connectors as recommended by us. You must ensure that a windproof cowl should be fitted which complies with the standards in force.

Check with suitable instruments that there is a draught between 10 Pa and 12 Pa.

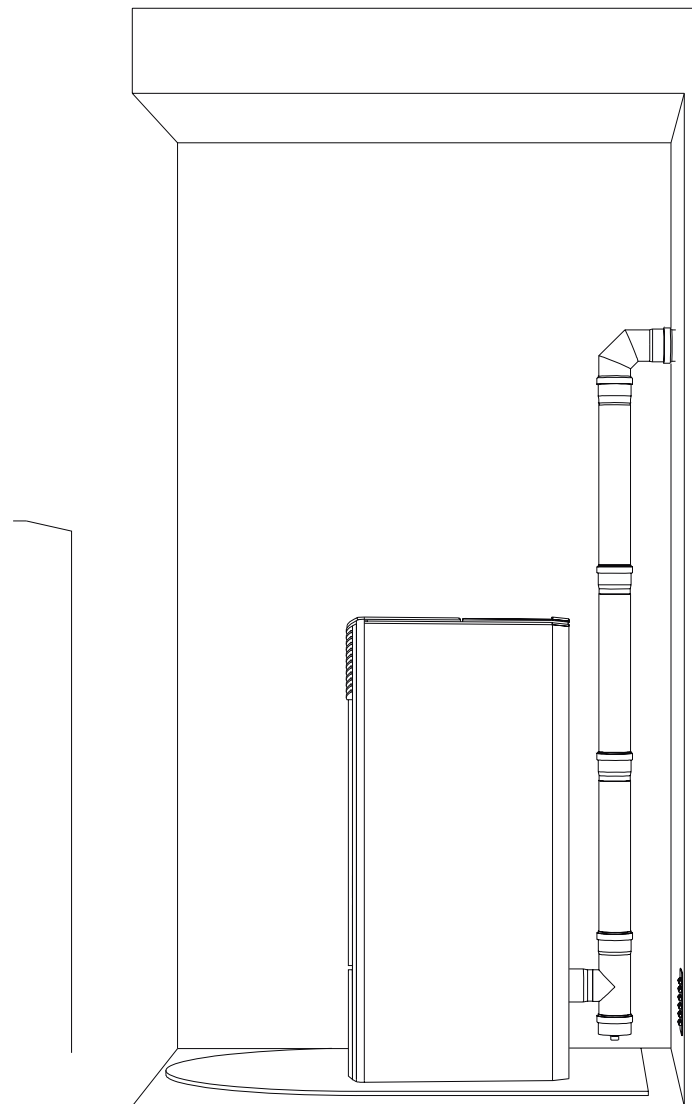

Connection to the flue pipe

For proper functioning, the connecting pipe between the stove and the chimney or flue duct must have a slope of not less than 3% in the horizontal stretches, the length of which must not exceed 2 metres and the vertical distance between one tee connector and another (change of direction) must not be less than 1,5 m.

Check with suitable instruments that there is a draught between 10 Pa and 12 Pa. At the bottom of the flue pipe, provide an inspection cap to allow periodic checking and cleaning, which must be done annually.

Make a gas-tight connection to the flue pipe, using pipes and connectors as recommended by us. You must ensure that a windproof cowl should be fitted which complies with the standards in force.

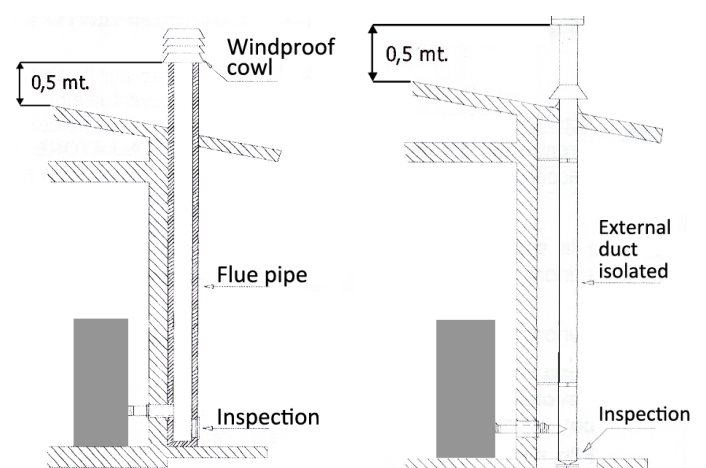

Fig. 2: connection to the flue pipe.

Fig. 3: connection to an external flue with insulated or double-wall pipe.

Fireplace flue gas

Avoid contact with combustible materials (example: wooden beams) and in any case provide for their insulation with flame retardant material. In case of pipe penetrations through roofs or walls is recommended to use special kits crossing, certificates, are available commercially. In the event of a chimney fire, turn off the stove, disconnect from the network and never open the door. Then call the authorities.

The chimney cap

The chimney cap must respect the following requirements:

- It must have the equivalent diameter and internal form of the flue.
- It must have a useful outlet diameter of not less than double that of the flue.
- The chimney cap on the roof or that remains in contact with the outside (for example, in case of open lofts or attics), must be covered with elements in brick or tile and must, in any case, be well insulated.
- It must be constructed to prevent rain, snow, and extraneous bodies from entering the flue and so that the discharge of the products of combustion is not inhibited by wind from any quarter or strength (wind-proof chimney cap).
- The chimney cap must be positioned in such a way as to guarantee the adequate dispersion and dilution of the products of combustion and in any case, must be out of the reflux zone. This zone has different dimensions and forms according to the angle of inclination of the roof so it is necessary to adopt minimum heights (Fig. 2).
- The chimney cap must be a wind-proof type and must be above the ridge.
- Eventual structures or other obstacles that are higher than the chimney cap must not be too close to the chimney cap itself.
- The device should not be installed in the flue shared.

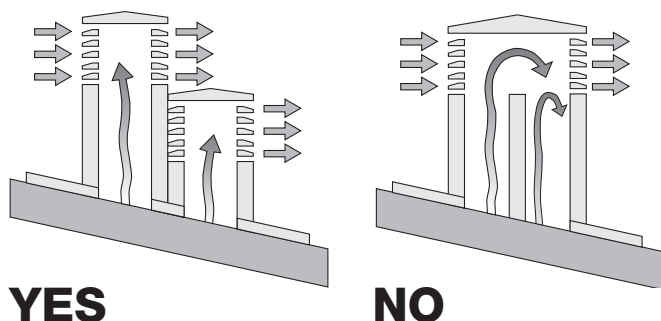
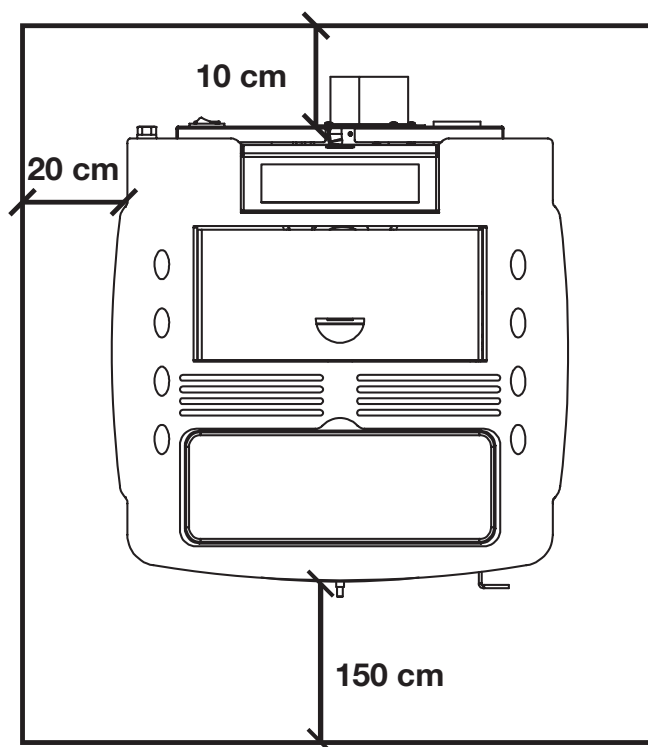

Fig. 5: Characteristics of chimney

Distance to objects

It is also recommended to keep the pellets and all flammable materials at a suitable distance from the termostove.







REMARKS:

- the appliance must be installed by a qualified technician in possession of the technical and professional requirements according to the DM37/2008 that, under its responsibility, to ensure compliance with the rules of good technique.
- the termostove must be connected to a heating system and/or to a network of production of sanitary hot water, consistent with its performance and its power
- you need to keep in mind all laws and national, regional, provincial and municipal laws of the country in which you installed the device
- check that the floor is not flammable: if necessary use a suitable platform
- in the room where the generator must be installed to heat must not pre-exist or be installed with an extractor hood or ventilation ducts of the collective type. Should these devices be located in adjacent rooms communicating with the installation, and 'prohibited the simultaneous use of the heat generator, where there is a risk that one of the two rooms being placed in depression than the other
- it is not permissible to install in bedrooms or bathrooms
- for hydraulic connections (see next chapter) it is advisable to use where possible of hoses

Remote Control

The remote control (Fig. 3) used to adjust water temperature power and the on/off functions for the pellet thermostove.

To start the thermostove, press key  and the stove will automatically enter the starting phase.

Press keys  + (1) and  - (2) to adjust temperature, and use keys  + (6) and  - (5) to adjust operating power.

To turn off the thermostove, hold down key .

To replace the 3 volt battery located on the back of the remote control, pull the centre of the cover and the lever on the side of the same, replace the battery observing the correct polarity (Fig. 4)



Fig. 3



Fig. 4



Technical Specification

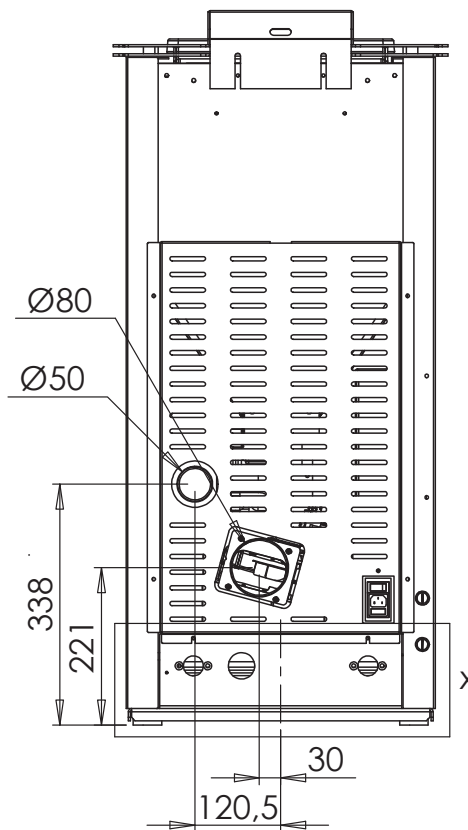
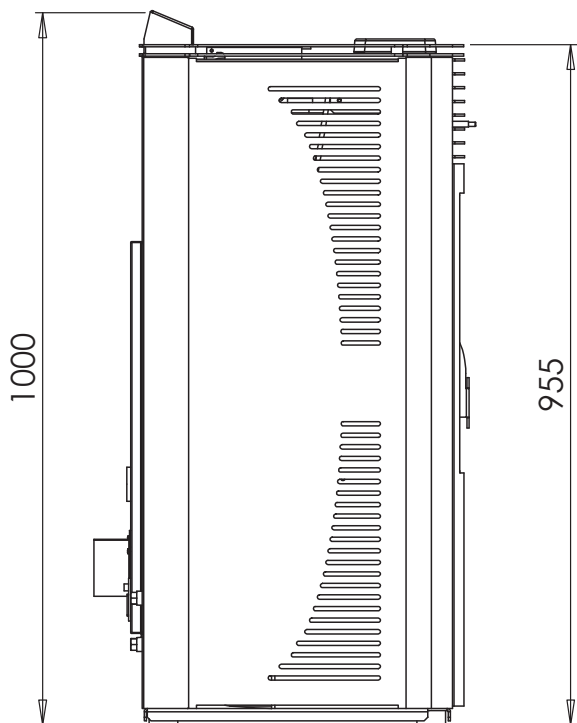

N.B.: measures with a tolerance of about 10 mm

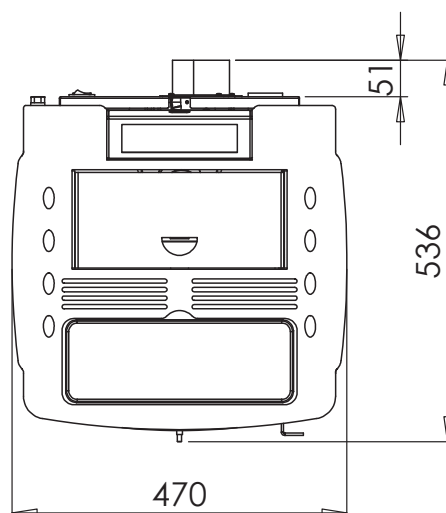

PARAMETER	M. UNITS	NSAT150
Heat input	kW	14,79
Nominal heat output	kW	13,84
Reduced heat output	kW	5,04
Water heat output	kW	10,53
Reduced water heat output	kW	3,81
CO concentration at nominal reference (13% O ₂)	mg/m ³	230,7
CO concentration at reduced reference (13% O ₂)	mg/m ³	299,2
Nominal efficiency	%	93,54
Reduced efficiency	%	96,29
Pellet consumption (min-max)	Kg/h	1,067 - 3,017
Heated surface	mc	270
Flue gas flow rate (min-max)	g/s	4,3 - 8,5
Draft (min-max)	Pa	10 - 12
Flue gas temperature (min-max)	°C	63 - 124,8
Boiler water	litri	17
Maximum working pressure	Bar	1,5
Tank capacity	Kg	17
Smoke outlet tube	mm	80
Diameter air intake	mm	50
Connecting health	Inch	3/4
Nominal voltage	V	230
Nominal frequency	Hz	50
Power consumption max	W	350
Thermostove weight	Kg	130
N° Test Report		K 11952013T1

Thermostove start up

 **Remove any components which might burn from the firebox and from the glass (various instructions and adhesive labels)**

Charge pellet

Fuel is loaded from the upper part of the thermostove by opening a door. Pour the pellets in the hopper. When empty, it will hold slightly more than a 15 kg sack.

This is easier if performed in two steps:



- Pour half of the contents of the bag into the hopper and wait for the fuel to settle on the bottom.
- Then pour in the rest.



 **Never remove the protection grille in the hopper. When filling, do not let the sack of pellets touch any hot surfaces.**

 **The brazier should be cleaned before each starting.**

Control Panel (Fig. 2)





Button  is used to switch on and / or off the thermostove and to exit programming.

Buttons  and  are used to adjust temperature, for displays and for the programming functions.

Buttons  and  are used to adjust heating power.

Button  is used to adjust temperature and programming functions.

The upper and lower displays are used to view different messages.

Led	Symbol	Description
①		The LED is on when the parameter UT01 on the menu is not on OFF and the weekly or daily programming are set.
②		The LED starts up every time the stove is loading pellets
③		The LED blinks when the board signalises a change in temperature or power set by the infrared remote control.
④		The LED is on when the room temperature reaches the value set on the menu SET Water.
⑤	"SET"	The LED blinks to indicate that you are entering the menu user/technician or that you are modifying the temperature set.
⑥		The LED switches on when the water circulator is working.

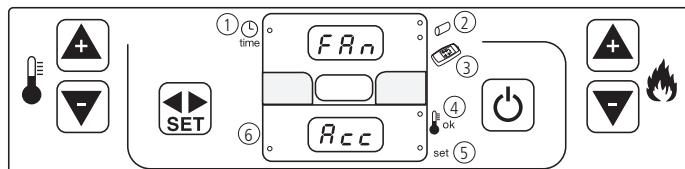



Fig. 2

 **It is advisable to use dry wood pellets, up to 6 mm in diameter.**

Preliminary checks

Before switching on the pellet stove, make sure that the pellet hopper is full, the combustion chamber is clean, the glass door is closed, the power supply plug is connected and the switch on the back is set to "1."

Starting the thermostove

Press button  for a couple of seconds until the thermostove starts.

"FAN" will be displayed on the upper display and "ACC" on the lower one. During this phase the unit will carry out a diagnosis (around 20 seconds) on the fume extraction system.



"LOAD WOOD", is the next phase, which indicates pellets should be fed. The glow plug will heat up to light the fire.

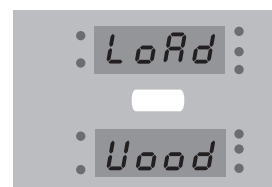

When the fume temperature is 50° C (approx. 10 minutes), the thermostove will confirm the ignition: "FIRE" will be shown on the upper display and "ON" on the lower one.



After this phase, which lasts around 5 minutes, the heating power (es. "PO6") and the room temperature (es. "25C"), will be simultaneously shown on the upper display, and the system delivery water temperature will be shown on the lower display.

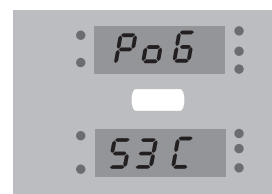

If the flame does not start up correctly within 10 minutes, the thermostove jams: you will read the words "ALAR" on the upper display and the words "NO ACC": blinking on the lower display.

Wait 10 minutes until the cooling phase is completed, open the door, empty the brazier and start a new light-up.

REMARKS:

In case of repeated ignition lock-outs, while pellets are fed regularly, there may be a problem caused by a failing electric glow plug. In this case, while you wait for a technician, the pellet boiler stove can be manually started by using solid fuel cubes (firelighters).

Manual starting procedure:

- open the door;
- take a solid fuel cube and place it inside the brazier together with some pellets;
- light a match and set fire to the solid fuel inside the brazier;
- wait a couple of minutes, close the door;
- follow the regular ignition procedure.



Do not use any flammable liquid to start the stove. During the reload phase, do not bring the bag of pellets in contact with the hot thermostove.

Working power and water temperature settings

The heating power is set by the keys and . A heating power at Po 9 is suggested during the first working hours of the stove.

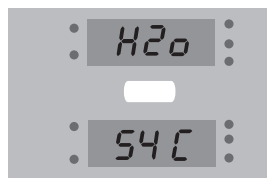

To set the water temperature press the key only once. You will see the words "SET H20" blinking on the upper display. You will read the water temperature on the lower display.

Room temperature setting

To set the room temperature, press the key twice: you will see the words "SET AIR", blinking on the lower display. You will read the set temperature on the upper display. Use the keys e to change the value.



Room temperature range: 7°C – 40 °C

Procedure to turn off the thermostove

Turn off the pellet boiler stove by pressing button , for a couple of seconds until "OFF" is shown on the upper display

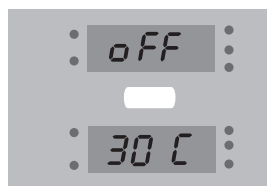

Pellet feeding will stop immediately but the thermostove will continue working until the accumulated heat is fully consumed, turning itself off automatically **after a maximum of 30 minutes**.

REMARKS:

The thermostove is fitted with an automatic device that allows cleaning the brazier after a given period of time: when this time is detected, the stove fire automatically reduces and "PUL FIRE"; is shown on the display. After some minutes, the thermostove will start working regularly.

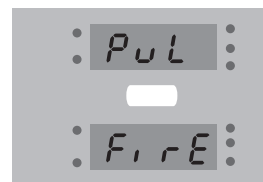

Do not unplug the power plug to turn off the thermostove; wait until the automatic shutdown cycle finishes: the continuous operation of the fumes extraction fan is normal and may indicate that the stove is still hot. In the event of low temperatures, it might happen that the stove starts the smokes fan and circulator for some minutes in order to prevent ice formation on the pipes of the system. In the event there is a power drop, the main board will exhaust the smokes residuals as soon as the power supply is back on. In order to do that, the main board will increase the speed and show the words "COOL FIRE" on the display. As soon as the cooling phase has been completed, the stove will automatically start up working as it was set before the power drop.

Room sensor

Internal room sensor

Position of the probe internal environment

Only when the laying is finished recommended to check that the probe is lifted from its surroundings and away from the structure of the hot thermostove, to prevent it from detecting incorrect temperatures.

The room probe is located at the back of the thermostove. When using the internal thermostat, you should always set a slightly higher temperature a few degrees (eg 22 ° C, if you want to 20 °C environmental) because the probe is affected, however, the influence of the hot thermostove body.

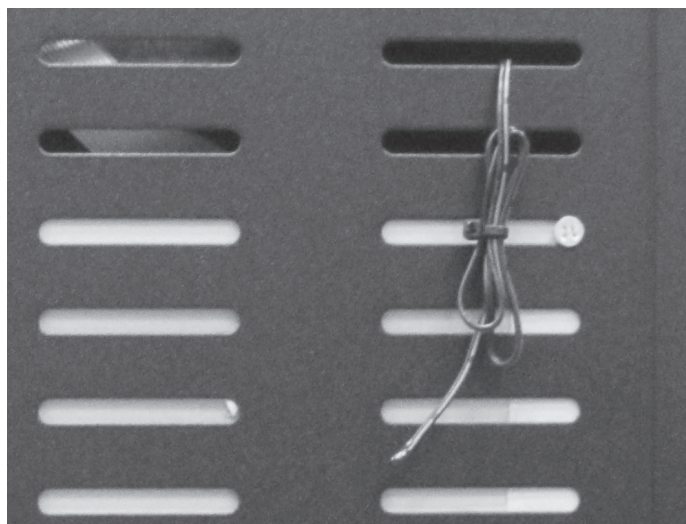

External room sensor

Position of the probe external room sensor

The external thermostat is not included with the thermostove and is borne by the user.

The thermostove can also be controlled in temperature by a thermostat external environment. It is placed in a median position with respect to the local installation and ensure a better match between the heating temperature required and that actually provided by the same.

Installation

Connect the two wires of the cable coming from the wall thermostat placed in the connector clamp. Insert the connector into the socket on the back of the thermostove.



Once you have connected the external thermostat the stove disables the internal thermostat.

The thermostove can work with the “stove modulation” (standard) or mode ECO-STOP.



The thermostove has set the standard ECO-STOP mode disabled.

Example of operation:

If the room temperature detected by the sensor and highlighted on the control panel is 15° C and the set temperature is 20° C, the stove will follow a pre-established ramp up to the 5 th power and to the achievement of the target leads to the heater is minimum power. Once 20° C is reached, **it will go into standby mode et displays the word “ECO-STOP”**. When the room temperature drops below the value set on the control panel (for example 18° C) and a sufficient shut down time has elapsed, the thermostove will come back on automatically and continue running until again reaching 20° C.

Regardless of the operation of the external thermostat, the stove is equipped with an internal thermostat that works in the following way:

Thermostove modulation turned on

The thermostove, when the set temperature is reached, will modulate its output to the minimum, that is, until there is again power demand. If despite the reduced power operation, in the modulation mode, the water temperature continues to rise to over 15° C of the set temperature and remains so for an interval of at least 60 minutes, the stove will turn off. Across the display will show **“STOP-FIRE”**. The subsequent automatic restart will occur as soon as the water temperature drops below 15° C above the set water temperature.

ECO-STOP mode turned on

If you enable this functionality the thermostove, when the set temperature is reached, The thermostove will stabilize at minimum power for a time T1 which can be from a minimum of 1 minute, to a maximum of 30 minutes. If by this time there is a further request of temperature, the thermostove will automatically turn off and the display will show the message **“STOP-FIRE T ECO OFF”**.

The thermostove will automatically turn on only if there is a demand from the thermostat temperature. When the temperature drops below the value set on the thermostat (eg 18 ° C), the heater turns back on automatically until again reaching 20° C.



All the operations of automatic re-ignition, and in the case of lowering the ambient temperature of hot water demand, are possible if the heater is on or in ECO-STOP mode. If the user provides manually turned off using the power button, the stove does not perform automatic re-ignition upon temperature variation or if there is a demand for hot water. It is recommended that, in the presence of the kit for the production of domestic hot water, to disable the ECO-STOP mode to shorten the response time to the hot water demand.



The connection of the stove to the plumbing system must be made **ONLY** by specialized personnel who are capable of carrying out installation properly, in compliance with current standards in the country of installation. The manufacturer will not be held responsible for damage to persons or things in the event of failed operation if the aforementioned warning is not complied with.

There are 2 different types of systems:

- Closed vessel system
- Open vessel system.

Closed vessel system

This product has been designed and built to work with closed vessel systems. In general, the closed vessel system has the following expansion as the expansion vessel pre-loaded. In addition to the expansion device, the closed vessel system must be provided in accordance with current Italian UNI 10412-2 (2009) by:

- safety valve
- thermostat control of the circulator
- device alarm sounds
- temperature Indicator
- pressure indicator
- audio alarm
- automatic adjustment
- safety thermostat with manual reset
- circulation system

Open vessel system

The open vessel system is a more secure system that does not require the addition of further securities.

The fireplace stoves, wood boilers and stoves necessarily require use of an open vessel system.

A plant run open vessel, connected to a thermoproduct, may provide for circulator mounted on the return, in this way the system would work at lower temperatures to the advantage of a longer life.

While working under optimal conditions, the pump mounted on the back can push the water through the tube pan on safety and can make it back in the system through the inlet pipe causing a phenomenon of oxygen that is highly damaging to life of the boiler.

To prevent this phenomenon, it is possible to apply the following measures:

- lower the speed of the pump so as to reduce the prevalence
- hold, if possible, the tray a little lower and raise the maximum allowed the safety tube
- perform the separation between the safety pipe and the discharge pipe, not at an angle of 90 ° but with a curved connection.

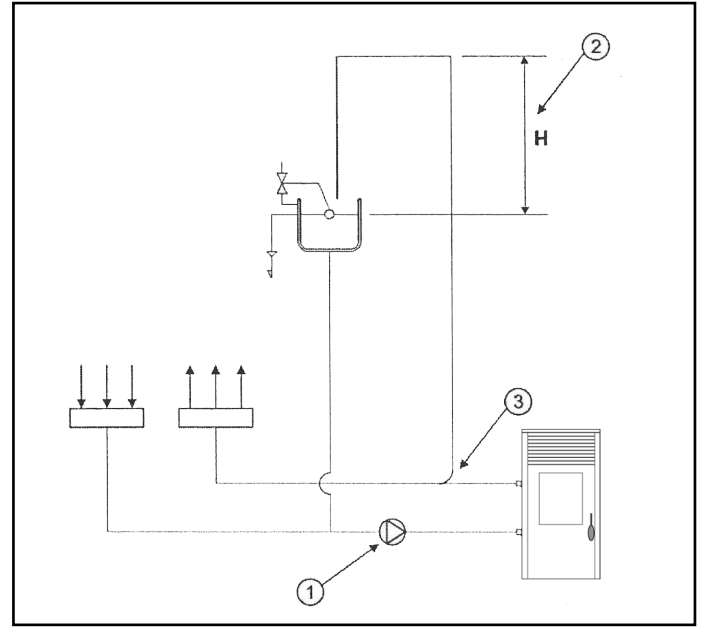
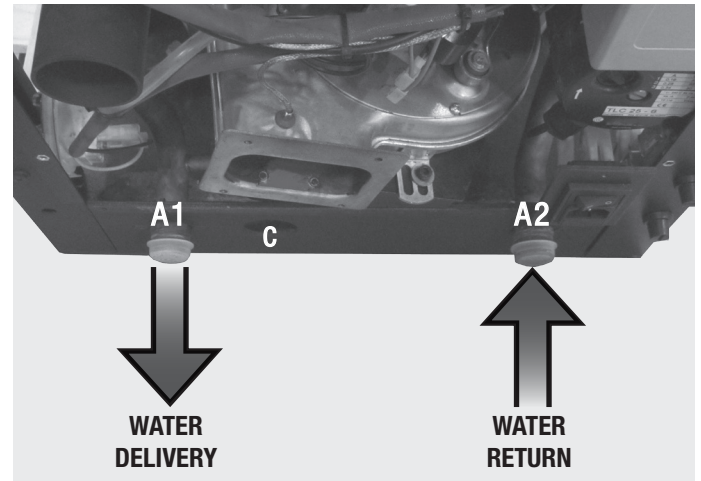

Diagram connection kit without hot water thermostove



The pressure relief valve (C) must always be connected to a water drain pipe. The tube must be capable of withstanding high temperature and pressure.

- A1 = heating water delivery 3/4 " M
- A2 = heating water return 3/4 " M
- C = safety valve 3/4 " M

Directions for use

If the installation of the thermostove provides interaction with another existing system complete with a heater (gas boiler, gas boiler, oil boiler, etc..) consult qualified personnel who can then answer the compliance of the system, as envisaged by the law in force.

Flushing the system

In accordance with the UNI-CTI 8065 is strongly recommended to wash the entire system before connecting it in order to get rid of residues and deposits. After flushing the system to protect it against corrosion and deposits, it is recommended the use of inhibitors.

Upstream from the stove, always install shutters so as to disconnect it from the plumbing system should it be necessary to move it, or when it requires routine and/or special maintenance. Connect the stove using hoses so that the stove is not too strictly connected to the system, and to allow slight movement.

These are as helpful as the supply and return piping system if the heating system is on a higher floor than the boiler.

The exhaust pipe pressure is connected temporarily to a carafe or a funnel to avoid, in case of overpressure, that the water gush bathrooms and the structure and the floor.



Filling the thermostove funding of sanitary kit

Once all the water connections, proceed to check pressure seal by filling the thermostove. During this operation, any air in the system is released from the **automatic vent valve**.

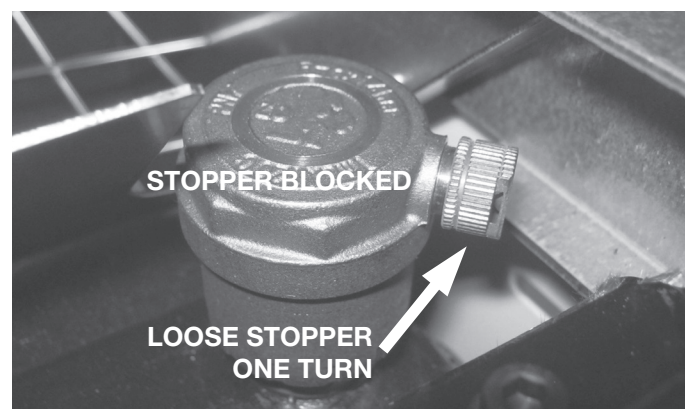

The filling pressure of the system **when cold** must be **1 bar**.

During operation, if the system pressure drops (due to evaporation of dissolved gases in the water) to values lower than the minimum indicated above, the user must use the filling tap to bring the pressure back up to its normal pressure.

For proper operation of the stove **when hot**, the pressure in the boiler must be **1,5 bar**.

Water Characteristics

The characteristics of the water used to fill the system are very important to prevent the build-up of mineral salts and the formation of incrustations along the pipes, in the boiler and in the heat exchangers.

Therefore, please get your plumber's advice concerning:

- Hardness of water circulating in the system, to prevent problems of incrustation and limescale, especially in the domestic water heat exchanger (>25° French).
- Installation of a water softener (if water hardness > 25° French).
- Filling the system with treated water (demineralised).

If you have very extensive system, with a large amount of water, or which require frequent refilling, it is recommended the installation of water softening system. It should be noted that the encrustations drastically reduce performance because of their low thermal conductivity.

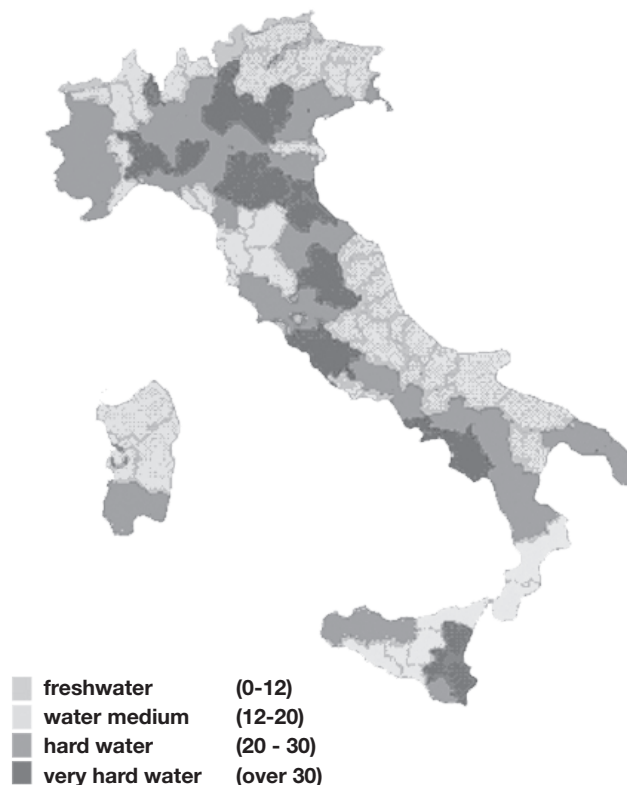

Heating timer-thermostat

The heating timer-thermostat function is used to program the pellet boiler stove to automatically turn on and off within a period of one week.

To access programming, hold down button $\triangleleft \triangleright$ for around three seconds, "UT01" will be shown on the upper display: by pressing button $\triangleleft \triangleright$ several times and referring to the table below, the stove can be programmed according to your needs. Press button \odot to exit the programming phase at any time.

These are the heating timer-thermostat parameters:

Parameter	Description	Programmable values
UT01	H. timer-thermostat enabling and disabling. Day of the week setting	OFF; Day 1, ..., Day7
UT02	Current hour setting	From 00 a 23
UT03	Current minutes setting	From 00 a 60
UT04	Technical parameters setting	Reserved
UT05	Thermostove first start-up time adjustment	From 00:00 to 23:50 with 10 minute steps
UT06	Thermostove first shutdown time adjustment	From 00:00 to 23:50 with 10 minute steps
UT07	Week day selection, first time activation	Between on/off for days from 1 to 7
UT08	Thermostove second start-up time adjustment	From 00:00 to 23:50 with 10 minute steps

Parameter	Description	Programmable values
UT09	Thermostove second shutdown time adjustment	From 00:00 to 23:50 with 10 minute steps
UT10	Week day selection, second time activation	Between on/off for days from 1 to 7
UT11	Thermostove third start-up time adjustment	From 00:00 to 23:50 with 10 minute step
UT12	Thermostove third shutdown time adjustment	From 00:00 to 23:50 with 10 minute step
UT13	Week day selection, third time activation	Between on/off for days from 1 to 7
UT14	Thermostove fourth start-up time adjustment	From 00:00 to 23:50 with 10 minute steps
UT15	Thermostove fourth shutdown time adjustment	From 00:00 to 23:50 with 10 minute steps
UT16	Week day selection, fourth time activation	Between on/off for days from 1 to 7

UT01: Heating timer-thermostat enabling and disabling and current hour setting.

This parameter is used to set the current day of the week or to deactivate the set programming. Press buttons and to select the desired value as shown in the following table:

Upper display	MEANING
Day 1	Monday
Day 2	Tuesday
Day 3	Wednesday
Day 4	Thursday
Day 5	Friday
Day 6	Saturday
Day 7	Sunday
OFF	Heating timer-thermostat disabled

Example:

if today is Thursday, select “DAY 4”; but select “OFF” to start the pellet boiler stove manually (without programming) so that the heating timer-thermostat is disabled. Press button to go to the following parameter.

UT02: Current hour setting

This parameter is used to set the current hour, press buttons and to select the current hour. Press button to go to the following parameter.

UT03: Current minutes setting

Press buttons and to adjust current minutes. Press buttons to go to the following parameter.

UT04: Technical parameters setting

Press button to go to the following parameter.

UT05: Thermostove first start-up time adjustment

This parameter indicates the time at which the pellet boiler stove will be started: use buttons and to set the desired time, with 10 minute steps. Press button to go to the following parameter.

UT06: Thermostove shutdown time adjustment

This parameter indicates the time at which the pellet boiler stove will be turned off: use buttons and to set the desired time, with 10 minute steps. Press button to go to the following parameter.

UT07: Week day selection

Press button to select the days of the week. Press button to enable (ON) or disable (OFF) the pellet boiler stove start-up day as shown in the following table:

Upper display	MEANING	Lower display
Day 1	Monday	ON1/OFF1-Si o No
Day 2	Tuesday	ON2/OFF2-Si o No
Day 3	Wednesday	ON3/OFF3-Si o No
Day 4	Thursday	ON4/OFF4-Si o No
Day 5	Friday	ON5/OFF5-Si o No
Day 6	Saturday	ON6/OFF6-Si o No
Day 7	Sunday	ON7/OFF7-Si o No

In the following example, the pellet boiler stove is only started on Saturdays and Sundays.

Day 1 Monday	Day 2 Tuesday	Day 3 Wednesday	Day 4 Thursday	Day 5 Friday	Day 6 Saturday	Day 7 Sunday
off 1	off 2	off 3	off 4	off 5	on 6	on 7

Confirm and continue with key .

UT08 → UT16

continue as indicated above to set the second, third and fourth ignition times.

If the stove is controlled by an external thermostat, when the thermostat reaches the preset temperature, “ECO TERM” will be shown on the pellet boiler stove display.

The room temperature thermostat does not turn off and on the pellet boiler stove; it sets the stove in saving mode.



Pressure switch: monitors depression in the smoke duct. It is designed to shut down the pellet feed screw in the event of an obstructed flue or significant back-pressure in the presence of wind. At the time of the pressure switch will show **"ALAR-DEP-FAIL"**.

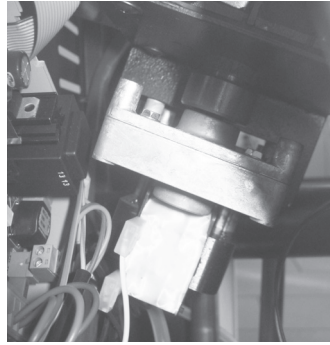

Reduction motor: if the motor stops, the thermostove continues to function until the flame goes out for lack of fuel, and until it has cooled down to the minimum level.

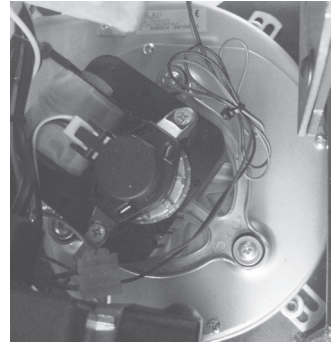

Flue gas temperature sensor: thermocouple that measures the temperature of the fumes while keeping the operation or shuts the thermostove when the flue gas temperature drops below the preset value.



Electrical safety: the stove is protected against violent surges of current (ex. lightnings) by the main fuse 4 A which is located on the control panel at the rear of the thermostove. Other fuses to protect the electronic boards are to be found on the boards themselves.

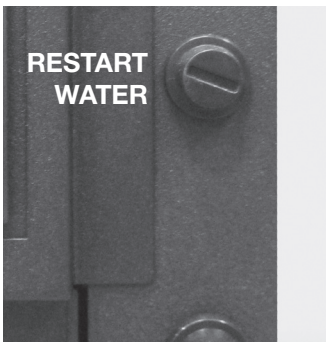

Safety thermostat with manual reset for the water temperature: if the temperature of the water tank exceeds the preset safety level of 100 °C immediately stops the operation of the thermostove and the display will show **"ALAR-SIC-FAIL"**. To restart you need to reset manually.



Pellets temperature safety: In the rare event there is a too high temperature in the tank, the thermostat for pellets safety with manual reset creates an alarm **"ALAR-SIC-FAIL"** stopping the pellet boiler stove. You need to reset the system working on the device placed on the back of the thermostove.

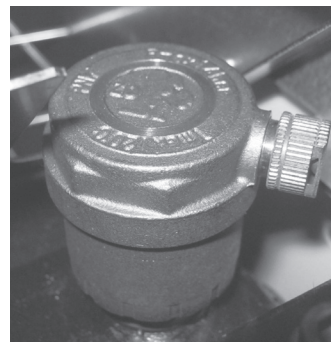

Automatic vent valve: this valve eliminates the air inside the thermostove and of the heating system.



Safety valve: this valve acts to prevent over pressurization of the hydraulic system. If the pressure of the thermostove or plant exceeds 2.5 bar it drains the water from the circuit.



Tampering with the safety devices is prohibited. It is only after eliminating the cause which gave rise to the intervention of the safety system, that it is possible to relight the stove and thus reset the automatic operation of the sensor. To understand which anomaly has occurred, consult this manual at paragraph relating to alarms which explains what to do based on the alarm message the stove display.

Alarm signals

In the event of a working defect, the system informs the user about the type of failure occurred.
The following table summarises the alarms, kind of problem and possible solution:

Upper Display	Lower Display	Kind of failure	Solution
ALAR	NO ACC	The thermostove cannot start up This is the first light-up	Fill in the tank with pellets Start up again
ALAR	NO FIRE	The pellet boiler stove switched off while working	Fill in the tank with pellets
ALAR	SOND FUMI	The smokes sensor is broken or not connected to the pcb	Contact an Authorized Assistance Center
ALAR	HOT H2O	The water temperature exceeds 90°C. The circulating pump is blocked or there is no water in the hydraulic system	Check the power supply on the pump. Check limestone does not block the pump impeller
ALAR	SOND H2O	The water sensor is not connected There is a short circuit on the water sensor	Check the water sensor is connected Contact an Authorized Assistance Center
ALAR	HOT TEMP	The smokes temperature exceeds 280°C	Smokes sensor failure Contact an Authorized Assistance Center
COOL	FIRE	There is no power supply	As soon as the power supply is back, the stove starts a cooling cycle. After completing the cycle it starts working automatically
ALAR	FAN FAIL	Smokes extractor blocked or broken	Contact an Authorized Assistance Center
ALAR	DEP FAIL	Obstructed flue	Clean the flue or check there are no obstructed grids near the smokes exhaust
ALAR	SIC FAIL	Pellets tank overheating	Re-set the safety thermostat for pellets on the back of the stove. If the problem occurs again, contact an Authorized Assistance Center
ALAR	PRESS	The system pressure does not reach 0,5 bar or exceeds 2,3 bar	Reduce the system pressure Charge the system
SERV		The stove has worked for 1300 hours. Supplementary maintenance required	Contact an Authorized Assistance Center

Regular checks should be carried out by the user, who should only contact the Authorized Assistance Center if no solution is found.

Failed light-up

If the flame does not light up during the switching on or if the smokes temperature does not reach a suitable value in the foreseen time gap, the thermostove switches off and you will read the words **"ALAR NO ACC"** on the display. Press the key "On/Off" to reset the alarm. Wait until the cooling phase is completed, clean the brazier and start a new light-up.

Switching off while working

The thermostove suddenly switches off while working (for example because it has run out of pellets in the tank or because the motor reducer for pellets loading got broken). The thermostove continues working until the pellets left in the brazier ends. You will then read the words **"ALAR NO FIRE"** on the display and the stove switches off. Press the key "On/Off" to reset the alarm. Wait until the cooling phase is completed. Clean the brazier and start a new light-up.

These alarms remind you that the brazier must be cleaned and installed correctly before switching on the thermostove.

There is no power supply

In the event of a power drop longer than one minute, the thermostove can exhaust some smoke in the room: this causes no risks.

As soon as you have the power supply again, the thermostove will have the words **"COOL FIRE"** on the display. After completing the cooling phase, the thermostove will start up again automatically according to the previous settings.



Do not attempt to start the thermostove before the required time or it may get blocked. If this occurs, switch off the switch on the back of the pellet boiler stove for 1 minute, set it on again and wait 10 minutes before starting the thermostove again.



The power socket where the thermostove is connected should be fitted with "earth connection complying with regulations in force." The Manufacturer shall not be held responsible for damage to things or people resulting from negligent installation.

Manual restart thermostat



System pressure safety

The system pressure is checked electronically and needs to be between 0,5 and 2,3 bar. If this is not the case, the pellet boiler stove signals an alarm and shows the words **"ALAR PRESS"** on the display.

Press the key "On/Off" on the display. Check the system pressure keeping the key  pressed for some seconds. You will read the bar value on the display.

The safety valve keeps anyway the value under 2,5 bar letting the exceeding water flow out automatically.

Intervention in case of danger

In case of fire, disconnect the power supply, use a fire extinguisher in accordance with, and if necessary, call the fire department and then contact an authorised qualified technical assistance

Maintenance and cleaning



All cleaning of all parts must be carried out with the stove completely cold and unplugged to avoid burns and thermal shock. The stove does not need much maintenance if used with certified quality pellet. The need for maintenance varies depending on the conditions of use (switching on and off repeatedly) and depending on the performance required.

Parts	Everyday	Every 2-3 days	Every week	Every 15 days	Every 30 days	Every 60-90 days	Every 1 year
Brazier	◇						
Cleaning the ash collection compartment with suction device		◇					
Cleaning ash tray		◇					
Cleaning the door and glass		◇					
Exchanger (turbulators)	◇						
Cleaning the interior heat exchanger / smoke fan compartment						•	
Cleaning complete exchanger							•
Clean "T" to exhaust						•	
Flue							•
Door gasket ash						•	
Internal parts							•
Flue pipe							•
Circulation pump							•
Plate heat exchanger							•
Hydraulic components							•
Electromechanical components							•

◇ by the user



• by the authorised qualified technical assistance

BY THE USER

Daily control

The thermostove requires a simple and thorough cleaning in order to ensure a more efficient performance and smooth operation.

While cleaning the inside of the thermostove, to prevent the escape of ashes, you can start the fan flue exhaust.

To enable this feature, you must press the button  and then .

The display shows "PUL STUF" (cleaning thermostove). To stop the fan, simply press and hold the button  or wait for completion of a cleaning cycle (255 seconds).

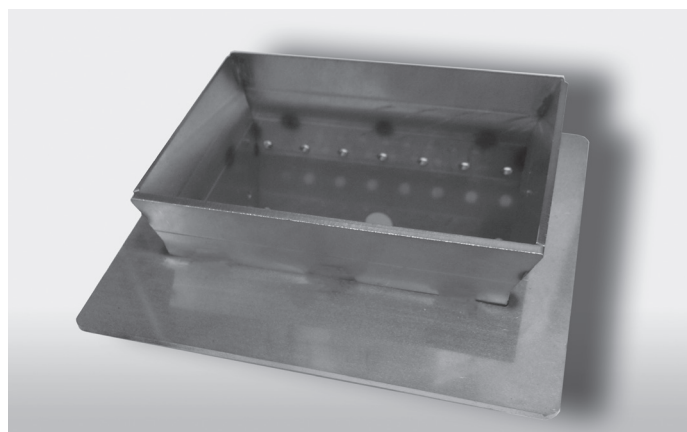

Clean the grate using the appropriate tool from the ash and any incrustation which could obstruct the passage of air. In the case of depletion of pellets in the tank may accumulate unburned pellets in the burn pot.

Always empty the residuals from the grate before each start. Remember that only a brazier located and clean properly can ensure ignition and optimal operation of your thermostove. When positioning the crucible, carefully check that the ends of the pads completely adhere to their home and that the hole with pipe dedicated to the passage of the resistance.

There should be no residual combustion in the contact zone between the edges of the crucible and the support surface on the door crucible.



The decreased or absent cleaning can cause misfire and cause damage to the thermostove and the environment (possible emissions of soot and unburned). Do not pour the pellets may be present in the brazier to misfire.

Cleaning exchanger - stove off

Fouling act as insulation and the thicker they are, the lower the heat that is transmitted to the water and to the structure generally. Therefore very important to perform the cleaning of the tube bundle, said exchanger also, to prevent the fouling of the same and prevent clogging and jamming of the cleaning device. Pull and push quickly for 5-6 times the lever so that the springs can remove the soot deposited on the pipes.



Check every 2/3 days

Cleaning the ash collection compartment.

Clean and empty the ash tray being careful with hot ash. The ash must be completely cold for a vacuum cleaner to be used to remove it. Only if the ash is completely cold, you can also use a canister vacuum cleaner suitable for picking up particles of a certain size.

Cleaning ash and combustion chamber including the spark plug lead

Cleaning the glass

For cleaning the ceramic glass, the use of a dry brush is recommended, or if it is very dirty, the special spray detergent, applying a small quantity then cleaning with a cloth.



Do not use abrasive products and do not spray the cleaning product on the glass of the painted parts or on the gaskets of the fire door (ceramic fibre cord).

Cleaning of stainless steel and satin-finish surfaces

Normally these surfaces do not need to be treated, but if they do, avoid cleaning them with abrasive materials. For surfaces in stainless and satin brushed steel we recommend cleaning with a paper towel or a clean dry cloth moistened with a detergent based on non-ionic surfactants (<5%) A spray glass cleaner may be used.



Avoid contact with skin cleanser and eyes. In case this happens, sprinkle with plenty of water and contact the nearest medical center.

Cleaning of painted parts

Do not clean the painted parts with wet rags when the unit is in operation or hot to prevent thermal shock to the paint which may cause it to detach.

Do not use abrasive or aggressive products or materials. Clean with damp cotton or paper towels.

The silicon paints used by manufacturer possess technical characteristics that make them resistant to very high temperatures.

There is however a physical limit (380° - 400°) beyond which the paint begins to fade or (over 450°) to vitrify; it may then flake and detach from the steel surface.

If this happens, it means that temperatures have been reached that are far above those at which the unit should operate properly.



Do not use abrasive materials or harsh. Clean with damp cotton or paper towels.

Check every 3-4 sack of pellets burned

Clean bottom ash from the fallen debris during operation.

You can access the ash pan by loosening the two wing nuts that hold the drawer inspection. Remove the tray, empty and clean the wall and only the corners with a suction device or with dedicated tooling. Then mount the drawer and tighten the two knobs being careful to restore the tightness, very important during operation.

With a dry clean also the combustion chamber.

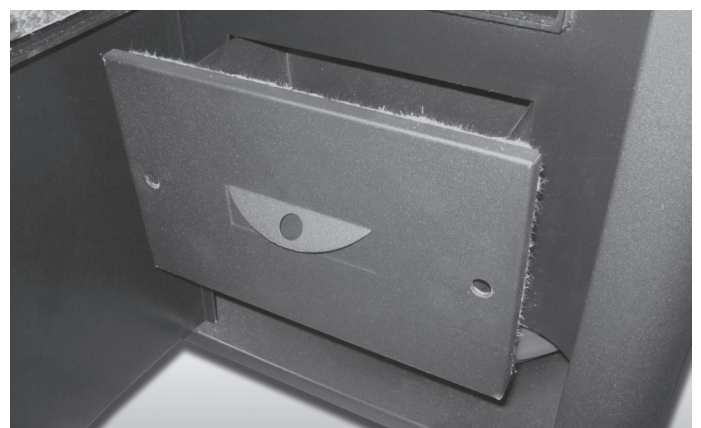

Shutting the thermostove down

In the period when the thermostove is out of use it must be disconnected from the electricity mains. For greater safety, especially if there are children around, we recommend removing the power cable from the rear of the thermostove.



Before placing the thermostove in storage, you should remove all pellets from the hopper with a vacuum cleaner with a long extension. If the fuel is left in the hopper, it may get damp, stick together, and be difficult to light at the beginning of the next season.

If pressing the main switch (located on the back of the stove) does not make the control panel display light up, it could mean that the service fuse needs replacing.

On the rear of the stove there is a fuse holding compartment which is located underneath the supply socket. With a screwdriver open the cover of the fuse holding compartment, and replace the fuse if necessary (3,15 AT delayed type). Plug the unit back in and press the main switch.

CLEANING BY THE TECHNICAL

Check every year

Compartment ventilation flue gas cleaning

Remove the fixing screws and remove the smoke fan for cleaning of the same. Perform the task with the greatest care not to bend the fan blades.

Clean flue

Clean the flue system especially near the fittings to "T", curves and any horizontal sections. Is necessary to check and remove any deposit of ash and soot before the same clogging the passage of smoke.

Cleaning the exchanger

Lift the upper door that covers the tube by unscrewing the screws. Pull out the 16 soft brush and wipe with a clean 16 exchanger tubes.

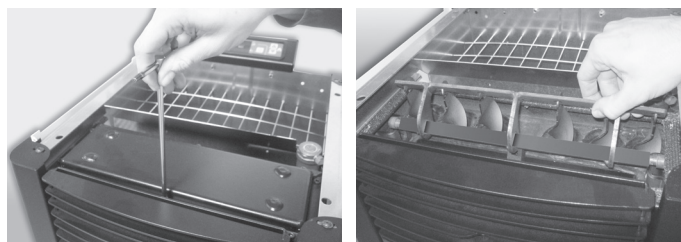

Perform cleaning after removing the springs inserted in each pipe. The operation is simple by removing the springs from the horizontal pin to which they are attached.

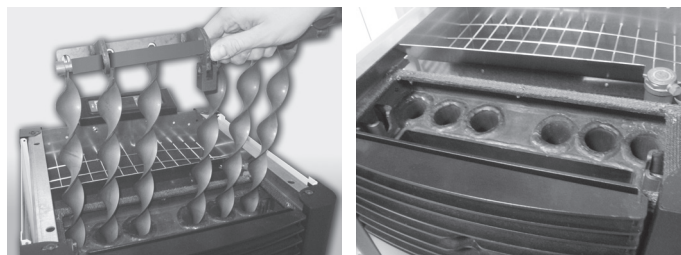

Now the upper section to the heat exchanger is free from any encumbrance so as to allow a perfect cleaning. Once a year is also recommended to clean the upper compartment of the exchanger. To make a proper cleaning is recommended to suck the ash, remove all horizontal joints with a screwdriver, then again suck the ash.

Following the cleaning of the upper compartment of the exchange section, store the upper closure cover. This cover must be closed, as well as with normal screws, with webbing in ceramic fiber rope to ensure the watertight closure of the thermostove.

This general cleaning should be carried out at the end of the season in order to facilitate the general removal of all residues of combustion, without waiting too long, because with time and humidity these residues can become compacted.

Check the seal of the ceramic fiber gaskets on the door of the thermostove.

Then clean the flue system especially near the fittings to "T" and any horizontal sections.



For your safety, the frequency of cleaning the smoke discharge system must be determined on the basis of how the thermostove is used.

In case of failure or inadequate cleaning of the heater may have function problems such as:

- poor combustion
- blackening of the glass
- clogging of grate with accumulation of ash and pellets
- ash deposit and excessive deposits on the heat exchanger resulting in poor performance.

The check of electromechanical components must be performed only by qualified personnel with technical knowledge of electricity and combustion.

We recommend that an annual maintenance service is carried out, preferably under a programmed service contract. The essential part of this service is a visual and functional check on the following components:

- reduction motor
- smoke expulsion fan
- smoke sensor
- ignition sparkplug
- resettable pellet thermostat
- room temperature sensor
- pressostat
- motherboard
- fuse protecting panel - motherboard



These operations must be performed by a qualified technician, or the user who will take responsibility in the event of damage during maintenance.

Perform this maintenance heater cold and in the absence of electricity. If such maintenance is performed by an authorized service center is the responsibility of the customer.

Surface cleaning

The thermostove is a product by heating, presents the external surfaces particularly hot.

For this reason, we recommend extreme caution when operating in particular:

- Do not touch the thermostove body and the various components, do not approach the door, it could cause burns;
- Do not touch the exhaust fumes;
- Do not perform any type of cleaning;
- Do not dump the ashes;
- Do not open the ash tray;
- Be careful that children do not come close.

All cleaning of all parts must be carried out with the stove completely cold and the plug disconnected.

To clean the surfaces, use a rag dampened with water or with water and a neutral detergent.



The use of aggressive detergents or thinners can damage the surfaces of the thermostove. Before using any detergent it is advisable to try it on a small section out of sight or contact the Authorized Assistance Centre for information regarding the product.

Warnings for cleaning

All cleaning of all parts must be carried out with the stove completely cold and the plug disconnected.

Before effecting any maintenance operation or cleaning on the stove, take the following precautions:

- be sure that all parts of the stove are cold
- be sure that the ashes are completely cold;
- be sure that the general switch is in the "OFF" position;
- be sure that the plug is pulled out of the socket to avoid accidental contact;
- Once the maintenance phase is completed check that everything is in order as per before the intervention (the brazier is placed correctly).



Follow carefully the following cleaning instructions. Failure to follow these instructions could create problems with the operation of the thermostove.

Any kind of tampering or unauthorized substitution of non-original of the thermostove can be hazardous to the safety of the operator and relieves the manufacturer from any civil or criminal liability. Use only original spare parts. Replace a worn before failure promotes the prevention of injuries resulting from accidents caused by the sudden failure of the components.



After 1300 hours of operation of the heater will appear on the lower display the word "SERV", please contact your Authorized Service Center for cleaning and routine maintenance.

Problems and solutions



All repairs must be carried out exclusively by a specialised technician, with the stove completely cold and the electric plug pulled out. Is prohibited from any unauthorized modification to the device and the replacement of parts with other non-original. The operations marked in bold type must be carried out by specialised personnel.

Check for proper combustion of the shape and color of the flame

PROBLEM	POSSIBLE CAUSE	REMEDY
The flame thickens at the base and the tip has not pulled upwards.	<ol style="list-style-type: none"> 1. Bad regulation that determines: <ul style="list-style-type: none"> • Too full of pellets • Low fan speed 2. The duct is obstructed or there are pressures that hamper the smooth evacuation of fumes 	<ol style="list-style-type: none"> 1. Define the adjustment of the thermostove 2. Clean the smoke duct and check the pressure switch that measures the proper depression of the chimney
Flame swollen and bursting with color from orange to yellow with dark tips	<ol style="list-style-type: none"> 1. Combustion wrong 2. Flame oxygen deficient 	<ol style="list-style-type: none"> 1. Define the adjustment of the stove 2. Make sure the air duct up to the brazier is not obstructed 3. Contact your Authorized Assistance Center

In normal combustion, the flame should have a tapered shape, compact, with character “lively” and with the tips tend to be vertical or crushed towards the back of the firebox.
You have to have the feeling that the flame is pulled upwards.

Anomalies related to the scope mechanical or electronic

PROBLEM	POSSIBLE CAUSE	REMEDY
Pellet not being fed into the combustion chamber.	<ol style="list-style-type: none"> 1. Pellet hopper empty 2. Feeder screw blocked by sawdust 3. Reduction motor defective 4. Defective electronic board 5. One of the thermostats with manual reset is triggered 	<ol style="list-style-type: none"> 1. Refill pellet hopper 2. Empty the hopper and manually free the feeder screw of sawdust 3. Replace reduction motor 4. Replace electronic board 5. Reset on the back of the thermostove the safety thermostat after verifying the cause
The stove does not run	<ol style="list-style-type: none"> 1. Plug out of place 2. Lack of electricity supply 3. Parameter suction power to change 4. Pellet or water sensor in lockout 5. Fuse blown 6. Obstruction of nests or foreign bodies in the chimney or fireplace 	<ol style="list-style-type: none"> 1. Check the correct position of the sparkplug in the grate 2. Check that the electric socket is plugged in and that the main switch is in position “I” 3. Contact your Authorized Assistance Center 4. Wait for the cooling of the pellets or water tank and turn on the thermostove 5. Replace the fuse 6. Remove all foreign matter from the chimney or flue outlet of the barrel. It is recommended that the intervention of a chimney sweep

<p>The fire goes out or the stove stops automatically</p>	<ol style="list-style-type: none"> 1. Pellet hopper empty 2. Pellets not being fed in 3. Intervention of pellet temperature sensor 4. Door not closed properly or gaskets worn 5. Boiler temperature is too high 6. Unsuitable pellets 7. Low pellet feed rate 8. Combustion chamber dirty 9. Smoke outlet obstructed 10. Smoke extraction motor failed 11 Pressure switch faulty or defective 	<ol style="list-style-type: none"> 1. Refill pellet hopper <p>If it is first ignition the fuel, having to go the route that goes from the tank to the brazier, may not be able to arrive on time and in the right amount programmed</p> <ol style="list-style-type: none"> 2. If after repeated ignitions did not appear in the flame, even with regular supply of pellets, the problem may be related to the components of the heater or the improper installation 3. Let the stove cool down completely, reset the thermostat till lockout ceases, relight stove; if problem persists, contact technical assistance 4. Close the door or replace the gaskets with original spare parts 5. Check for proper operation of the water pump, if necessary, replace the component 6. Change to a type of pellet recommended by the manufacturer 7. Have the fuel feed rate checked by technical service 8. Clean the combustion chamber, following instructions in the manual 9. Clean the smoke duct 10. Check the motor and replace if necessary 11. Replace the pressure
<p>The stove runs for a few minutes and then goes out.</p>	<ol style="list-style-type: none"> 1. Lighting cycle not completed 2. Temporary failure of electricity supply. 3. Smoke duct obstructed. 4. Temperature sensors defective or broken. 5. Sparkplug failure. 	<ol style="list-style-type: none"> 1. Re-run lighting cycle 2. See previous instruction 3. Clean smoke duct 4. Check and replace sensors as necessary 5. Check the plug and replace if necessary
<p>Pellet build up in grate, door glass gets dirty and flame is weak</p>	<ol style="list-style-type: none"> 1. Insufficient combustion air 2. Pellets damp or unsuitable 3. Smoke extractor motor broken 4. Bad adjustment. Wrong ratio between air and pellet 	<ol style="list-style-type: none"> 1. Check that the room air intake is present and free. Check that the combustion air filter on the pipe Ø 5 cm for air inlet is not obstructed. Clean the grate and check that all the airways are clear. Carry out a general cleaning of the combustion chamber and the smoke duct. Check the state of the door gaskets 2. Change the type of pellet 3. Check the motor and replace if necessary 4. Contact your Authorized Assistance Center
<p>The smoke extraction motor does not work</p>	<ol style="list-style-type: none"> 1. No electrical supply to the thermostove 2. The motor is broken 3. Defective electronic board 4. Control panel broken 	<ol style="list-style-type: none"> 1. Check the supply voltage and the protection fuse 2. Check the motor and capacitor and replace if necessary 3. Replace electronic board 4. Replace the control panel

The air fan convention never stops	<ol style="list-style-type: none"> 1. Temperature sensor temperature control defective or broken 2. Fan failure 	<ol style="list-style-type: none"> 1. Check operation of the sensor and replace if necessary 2. Check operation of the motor and replace if necessary
In the automatic position the thermostove always runs at full power	<ol style="list-style-type: none"> 1. Room thermostat set to maximum 2. Temperature sensor defective 3. Control panel defective or broken 	<ol style="list-style-type: none"> 1. Reset the thermostat temperature 2. Check the operation of the sensor and replace if necessary 3. Check the panel and replace if necessary
The thermostove starts up “alone”	<ol style="list-style-type: none"> 1. Incorrect programming of the cronothermostat 	<ol style="list-style-type: none"> 1. Check the settings of the cronothermostat
The power does not change even if you manually adjust	<ol style="list-style-type: none"> 1. The board is set to automatic correction of power in proportion to the temperature 	<ol style="list-style-type: none"> 1. Contact your Authorized Assistance Center

Anomalies related to the plumbing circuit

PROBLEM	POSSIBLE CAUSE	REMEDY
No increase in temperature with stove in operation	<ol style="list-style-type: none"> 1. Incorrect combustion adjustment 2. Boiler/system dirty 3. Insufficient stove power 	<ol style="list-style-type: none"> 1. Check parameters 2. Check and clear the boiler 3. Check that the stove is properly sized for the requirements of the system
Condensation in boiler	<ol style="list-style-type: none"> 1. Incorrect setting maximum water temperature in the boiler 2. Insufficient fuel consumption 	<ol style="list-style-type: none"> 1. Set the stove to a higher temperature. The maximum water temperature in the boiler is 65 ° C and can not be set below 40 ° C or above 80 ° C. It is advisable to never adjust the temperature below 50/55 ° C to avoid condensation in the boiler. Adjust the power of the pump at a higher temperature to 50/55 ° C. 2. Contact your Authorized Assistance Center
Radiators cold in winter but the thermostove boils	<ol style="list-style-type: none"> 1. Circulator does not run because blocked 2. Radiators have air in them 	<ol style="list-style-type: none"> 1. Free up the circulator by removing the plug and turning the shaft with a screwdriver. Check the electrical connections of the same, replace if necessary 2. Vent the radiators

<p>The thermostove boils under “modulation” that reaches the temperature set on the thermostat of the thermostove</p>	<ol style="list-style-type: none"> 1. It 'been set to a value of thermostat too high 2. It was set too much power to the implant. 	<ol style="list-style-type: none"> 1. Lower the temperature in the boiler 2. Reduce the value of operating power
<p>The thermostove goes into “modulation” as it reaches the temperature set on the thermostat of the thermostove even at low temperatures of the water in the boiler</p>	<ol style="list-style-type: none"> 1. Modify the parameter for the maximum smoke temperature modulation to edit 2. Dirty stove: the fumes are too high temperature. 	<ol style="list-style-type: none"> 1. Contact your Authorized Assistance Center 2. Clean the tube bundle



Never turn off the heater by removing electricity.

Let always complete the shutdown cycle, otherwise you may damage the structure and have trouble lighting in the future.

Nous vous remercions d'avoir choisi l'un des nos produits, fruit de nos expériences pluriannuel et de la recherche continue, visant à atteindre une qualité supérieure en termes de sécurité, de fiabilité et de performances.

Dans ce manuel, vous trouverez des informations et des conseils utiles qui vous permettront d'utiliser votre produit en toute sécurité et efficacité.



Nous vous recommandons vivement de faire effectuer à notre Centre de Service Autorisé l'installation et le premier allumage de l'appareil car non seulement il réalise l'installation parfaitement, mais vérifie également le fonctionnement régulier de celui-ci.

- Une installation incorrecte, un mauvais entretien, l'utilisation défectueuse du produit dégagent le fabricant de tout dommage découlant de l'utilisation de l'hydropoêle.
- Ne pas utiliser l'appareil comme incinérateur, ni employer des combustibles autres que le pellet.
- Ce manuel a été rédigé par le fabricant et fait partie intégrante du produit, il doit l'accompagner pendant toute sa durée de vie. En cas de vente ou transfert du produit, s'assurer toujours de la présence du manuel, car les informations qu'il contient s'adressent à l'acheteur et à toute autre personne participant à titres divers à l'installation, à l'utilisation et à l'entretien.
- Lisez attentivement les instructions et les informations techniques contenues dans ce manuel avant de procéder à l'installation, à l'utilisation et à toute intervention sur le produit.
- Le respect des indications contenues dans ce manuel garantit la sécurité des personnes et du produit, l'économie de fonctionnement et une plus longue durée de vie.
- Le dessin soigné et l'analyse des risques, réalisés par notre société ont permis de réaliser un produit sûr. Toutefois, avant d'effectuer une quelconque opération, il est recommandé de lire avec attention les instructions indiquées dans ce document, qui doit être toujours disponible.
- Faire très attention lors de la manipulation des pièces en céramique (si elles existent).
- S'assurer que le sol où sera installé le produit est bien plat.
- Le mur où sera placé le produit ne doit pas être en bois ou autres matériaux inflammables. Il est également nécessaire de garder les distances de sécurité.
- Durant le fonctionnement, certaines parties de l'hydropoêle (porte, poignée, côtés) peuvent atteindre des températures élevées. Faites donc très attention et observez les précautions d'utilisation, surtout s'il y a des enfants, de personnes âgées, des handicapés et des animaux domestiques.
- Le montage doit être effectué par des personnes autorisées (Centre d'Assistance Agréé).
- Les schémas et les dessins sont fournis à titre d'exemple. Le fabricant, dans le cadre d'une politique de développement et de renouvellement continu du produit, pourra apporter, sans aucun préavis, les modifications qu'il jugera opportunes.
- À la puissance maximum de fonctionnement, utiliser des gants pour manipuler la porte du chargement des granulés de bois ainsi que la poignée d'ouverture.
- Il est interdit d'installer dans les chambres ou dans des environnements explosifs.
- Utilisez uniquement des pièces de rechange recommandées par le fabricant.



**Ne jamais couvrir le corps de l'hydropoêle ou fermer les ouvertures situées sur la partie latérale supérieure lorsque l'appareil est en fonctionnement.
L'allumage de tous nos poêles est essayé sur la ligne de production.**

En cas d'incendie, débrancher l'alimentation électrique, utiliser un extincteur à la norme et éventuellement appeler les pompiers. Contacter ensuite le Service d'Assistance autorisé.

La présente notice fait partie intégrante du produit: s'assurer qu'elle est fournie avec l'appareil, même en cas de cession à un autre propriétaire ou utilisateur, ou en cas de transfert de l'hydropoêle dans un autre lieu.

En cas de perte, demander un autre exemplaire dans le service technique de zone.

Les symboles suivants signalent des messages spécifiques que vous rencontrerez dans ce livret d'instructions



ATTENTION:

ce symbole d'avertissement qui apparaîtra maintes fois dans ce livret souligne la nécessité de lire attentivement le passage auquel il se rapporte et l'importance de bien le comprendre car **la non observation des indications prescrites risque d'entraîner de sérieux dommages au l'hydropoêle et de compromettre la sécurité l'utilisateur.**



INFORMATIONS:

Ce symbole met en évidence des informations importantes pour le bon fonctionnement de la votre hydropoêle. La non observation de ces indications compromettra la bonne utilisation du poêle et les résultats ne seront pas satisfaisants.

Normes et déclaration de conformité

Notre société déclare que l'hydropoêle est conforme aux directives européennes suivantes, requises pour l'obtention du marquage CE:

- 2014/30 CE (instruction EMCD) et amendements suivants;
- 2014/35 UE (directive basse tension) et amendements suivants;
- 2011/65 UE (directive RoHS 2);
- Les nouvelles règles de Produits de Construction (CPR- Construction Products Regulation) n°305/2011 en ce qui concerne le monde de la construction;
- Pour l'installation en Italie, se référer à la norme UNI 10683/98 ou ses modifications suivantes et pour le système hydro thermo-sanitaire, solliciter à l'installateur la déclaration de conformité L.37/2008.

Toutes les lois locales et nationales et les normatives européennes doivent être appliquées pendant l'installation de l'appareil;

- EN 55014-1; EN 55014-2; EN 61000-3-2; EN 61000-3-3; EN 60335-1; EN 60335-2-102; EN 62233, EN 50581.

Informations sur la sécurité

Veuillez lire attentivement ce manuel d'utilisation et d'entretien avant d'installer l'hydropoêle et de le mettre en marche.

Pour obtenir des informations supplémentaires, s'adresser au revendeur ou au Centre d'Assistance Agréé.

- L'hydropoêle à granulés de bois a été conçu pour des locaux d'habitation. Étant commandé par une carte électronique, ce poêle permet d'obtenir une combustion complètement automatique et contrôlée. En effet, la centrale règle la phase d'allumage, les 5 niveaux de puissance et la phase d'extinction, garantissant ainsi un fonctionnement sûr de l'hydropoêle;
- Le panier utilisé pour la combustion fait tomber dans le récipient de ramassage la plupart des cendres produites par la combustion des granulés de bois. Contrôler tous les jours le panier car tous les granulés de bois n'ont pas un haut standard de qualité (utiliser exclusivement un granulé de bois de qualité conseillé par le fabricant);

Responsabilité

Avec la remise du présent manuel, nous déclinons toute responsabilité, aussi bien civile que pénale, pour tout accident découlant de la non-exécution partielle ou totale des instructions de ce dernier. Nous déclinons toute responsabilité découlant d'une mauvaise utilisation de l'hydropoêle par l'utilisateur, de modifications et/ou réparations effectuées sans autorisation, de l'utilisation de pièces de rechange non originales pour ce modèle.

Le fabricant décline toute responsabilité civile ou pénale directe ou indirecte due à:

- Un entretien insuffisant;
- La non-exécution des instructions contenues dans le manuel;
- Une utilisation non-conforme aux directives de sécurité;
- Une installation non-conforme aux normes locales en vigueur;
- L'installation par du personnel non qualifié et non formé;
- Des modifications et des réparations non autorisées par le fabricant;
- L'utilisation de pièces de rechange autres que les originales;
- Des événements exceptionnels.



- **Utilisez uniquement des granulés de bois;**
- **Tenir/conservé les granulés de bois dans des locaux secs et sans humidité;**
- **Ne versez jamais des granulés de bois directement sur le foyer;**
- **L'hydropoêle doit être alimenté exclusivement avec des granulés de bois de qualité, avec un diamètre de 6 mm, du type recommandé par le fabricant;**
- **Avant de brancher électriquement l'hydropoêle, les tubes d'évacuation doivent être raccordés au conduit de fumée;**
- **La grille de protection située à l'intérieur du réservoir à granulés de bois ne doit jamais être retirée;**
- **Dans le local d'installation de l'hydropoêle, il doit y avoir un renouvellement d'air suffisant;**
- **Ne jamais ouvrir la porte de l'hydropoêle pendant le fonctionnement.**
- **Ne pas utiliser l'hydropoêle comme incinérateur; l'appareil de chauffage doit être utilisé uniquement pour son usage prévu.**
- **Toute autre utilisation est considérée comme impropre et donc dangereuse. Ne pas mettre dans la trémie autres que des granulés de bois;**
- **Lorsque l'hydropoêle fonctionne, les surfaces, la vitre, les poignées et les conduites sont brûlantes: durant le fonctionnement, ne pas toucher ces parties sans protections adaptées;**
- **Tenir à distance de sûreté de l'hydropoêle soi le combustible que éventuels matériaux inflammables.**

Le chargement des granulés de bois est effectué à travers la porte-couvercle dans la partie supérieure de l'hydropoêle.

Verser les granulés de bois dans le réservoir; vide contient environ 17 kg de granulés de bois.

Afin de faciliter la procédure d'exécution de l'opération en deux étapes:

- Verser la moitié du contenu dans le réservoir et attendre que le combustible se dépose sur le fond;
- Versez ensuite dans le reste;
- Gardez le couvercle fermé, après le chargement des granulés de bois, le couvercle du réservoir de carburant;

L'hydropoêle, étant un produit de chauffage, a les surfaces extérieures particulièrement chauds. Pour cette raison, nous recommandons la plus grande prudence lors de l'utilisation en particulier:

- Ne touchez pas le corps de l'hydropoêle et les différentes composantes, ne vous approchez pas de la porte, vous pourriez vous brûler;
- Ne touchez pas les gaz d'échappement;
- Ne pas effectuer le nettoyage de tout type;
- Ne pas déverser les cendres;
- Ne pas ouvrir le tiroir à cendres;
- Veillez à ce que les enfants ne viennent pas près;



Ne retirez pas la grille de protection dans le réservoir; chargement empêcher le sac de granulés de bois en contact avec des surfaces chaudes.

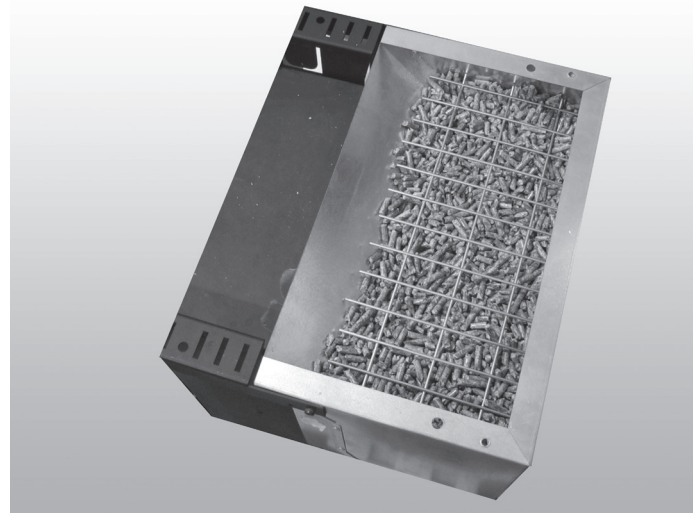

Instructions pour la sécurité et l'efficacité

- L'appareil peut être utilisé par des enfants de minimale de 8 ans d'âge et les personnes physiques réduite, les capacités sensorielles ou mentales, ou le manque d'expérience ou de connaissances, à condition que sous surveillance ou après le même a reçu des instructions relatives à la 'utilisation en toute sécurité et de la compréhension des dangers qui lui sont inhérents. Les enfants ne devraient pas jouer avec l'appareil. Nettoyage et entretien destinés à être effectuée par l'utilisateur ne doit pas être fait par les enfants sans surveillance;
- Ne pas utiliser l'hydropoêle comme une échelle ou un échafaudage;
- Ne pas mettre de linge à sécher sur l'hydropoêle. Pour le séchage des vêtements, etc., doivent être maintenus à une distance convenable de l'hydropoêle. - Risque d'incendie;
- Expliquer soigneusement que l'hydropoêle est fabriqué à partir de matériau soumis à des températures élevées pour les personnes âgées, les personnes handicapées, et en particulier à tous les enfants, en les gardant loin de la cuisinière pendant le fonctionnement;
- Ne pas toucher l'hydropoêle avec les mains mouillées, car cela est un appareil électrique. Toujours débrancher l'alimentation avant de travailler sur l'unité;
- La porte doit toujours être fermée pendant le fonctionnement;
- L'hydropoêle doit être raccordé à un système électrique équipé d'un conducteur de mise à la terre conformément aux directives CEE 73/23 et 93/98 CEE;
- Le système doit être de puissance électrique suffisante déclaré de l'hydropoêle;
- Ne pas laver l'intérieur de l'hydropoêle avec de l'eau. L'eau pourrait endommager l'isolation électrique, provoquant un choc électrique;
- Ne pas exposer votre corps à l'air chaud pendant une longue période. Ne pas surchauffer la pièce où vous êtes et où l'hydropoêle est installé. Cela peut endommager les conditions physiques et causer des problèmes de santé;
- Ne pas exposer à diriger le flux d'air chaud de plantes ou d'animaux;
- L'hydropoêle à granulés est pas un élément de la peinture;
- Les surfaces extérieures pendant le fonctionnement peut devenir chaud. Ne les touchez pas, sauf avec la protection adéquate
- La fiche du câble d'alimentation de l'appareil doit être connecté seulement après la conclusion de l'installation et le montage de l'appareil et doit rester accessible après l'installation, si l'unité est libre d'un interrupteur bipolaire approprié et accessible.

FR Emplacement pour l'installation

Pour un correct fonctionnement de l'hydropoêle et pour une bonne distribution de la chaleur, l'unité doit être installée dans un endroit où l'air nécessaire à la combustion des granulés de bois (disponibilité d'environ 40 m³/h conformément à la norme pour l'installation, ainsi qu'aux normes nationales en vigueur).

Le volume du local ne doit pas être inférieur à 30 m³.

L'air doit arriver à travers des ouvertures permanentes pratiquées dans les murs (au niveau de l'hydropoêle) qui donnent sur l'extérieur, avec une section minimale de 100 cm².

Ces aménagements d'air doivent être réalisés de manière à ne subir aucune obstruction.

L'air pourra également provenir des pièces si elles sont équipées de prises d'air extérieur, qu'il ne s'agisse pas de chambres à coucher ou de salles de bains et qu'elles ne présentent aucun danger d'incendie contrairement, par exemple, aux: garage, remise de bois, dépôts de matériaux inflammables, et en respectant impérativement ce qui est prévu par les normes en vigueur.



L'installation de l'hydropoêle dans les chambres à coucher, les salles de bains ou dans une pièce équipée d'un autre appareil de chauffage (cheminée, poêle, etc.) sans arrivée d'air indépendante est interdite. Il est interdit d'installer l'hydropoêle dans un local dont l'atmosphère est explosive.

Le sol de la pièce où sera placé de l'hydropoêle doit être aménagé de façon adéquate pour pouvoir supporter la charge au sol de l'appareil.

Si les murs ne sont pas de nature inflammable, installer l'hydropoêle en laissant un espace postérieur d'au moins 10 cm.

En cas de murs de nature inflammable, laisser un espace minimum (A) de 10 cm entre le mur et le dos de l'hydropoêle, (B) de 20 cm sur le côté et de 100 cm devant. En outre, en présence d'objets particulièrement délicats tels que meubles, rideaux, divans, ect. augmenter les distances précitées.

Les deux parois latérales de l'appareil de chauffage doivent être accessibles pour l'entretien par le personnel de service autorisé.

Raccordement à l'amenée d'air frais extérieur

Il est indispensable qu'une quantité d'air frais au moins égale à celle requise par la normale combustion des granulés de bois ainsi que l'air nécessaire à la ventilation puissent arriver dans la pièce où l'hydropoêle est installé. Cette aération peut être réalisée aussi bien au moyen d'ouvertures permanentes pratiquées dans les murs de la pièce qui donnent sur l'extérieur qu'au moyen de conduits de ventilation individuels ou collectifs. Dans ce but, pratiquer une ouverture ayant une section libre de 100 cm² minimum dans la paroi externe au niveau de l'hydropoêle (ouverture de 12 cm de diamètre ou de 10x10 cm de section), protégée par une grille aussi bien à l'intérieur qu'à l'extérieur.

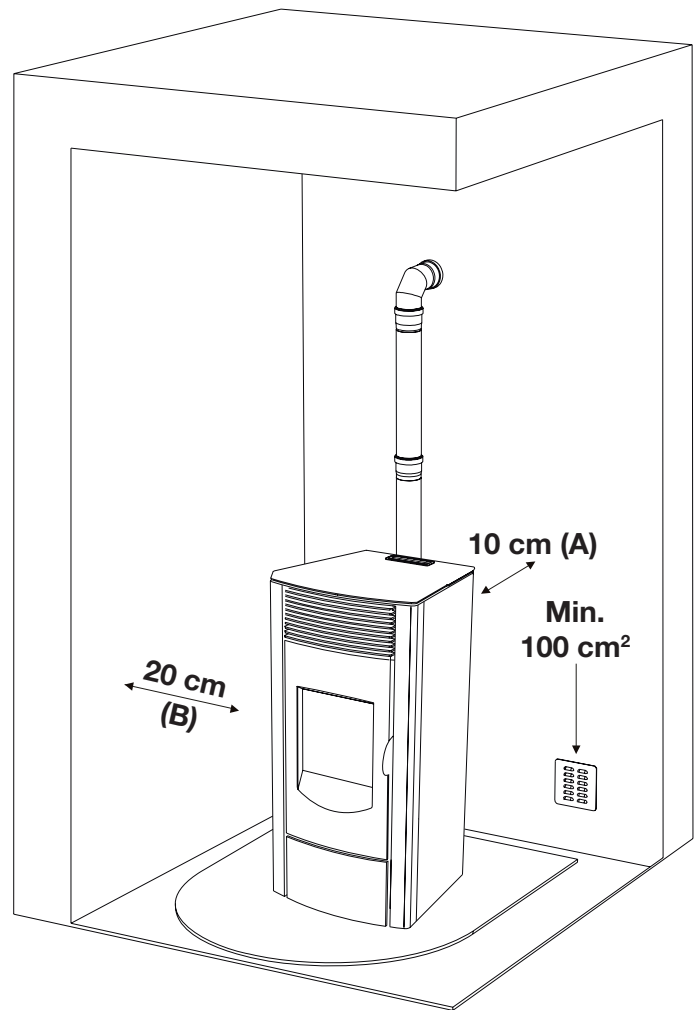

L'amenée d'air doit également:

- communiquer directement avec la pièce où l'hydropoêle est installé
- être protégée par une grille ou un grillage métallique ou toute autre protection adéquate à condition que celle-ci n'en réduise pas la section minimale.
- être installée de manière à ne pas pouvoir s'obstruer.



En cas de sol en bois (parquet) prévoir une plaque de sol conforme aux normes en vigueur pour le protéger.



Il n'est pas obligatoire de raccorder directement l'amenée d'air au hydropoêle (directement avec l'extérieur) mais la section sus-indiquée devra assurer, quoi qu'il en soit, une arrivée d'air d'environ 40 m³/h dans la pièce. Voir la norme UNI 10683.

Raccord au conduit de cheminée

Le conduit de cheminée doit avoir des dimensions intérieures non supérieures à 20x20 cm ou à un diamètre de 20 cm; en cas de dimensions supérieures ou de mauvais état du conduit de cheminée (ex: fissures, mauvaise isolation, etc.), il est conseillé d'introduire dans le conduit de cheminée un tube en acier inox (intubation) au diamètre adéquat sur toute la longueur du conduit, jusqu'au sommet.

Contrôler au moyen d'instruments adaptés que le tirage soit compris entre 10 Pa et 12 Pa. Même en l'absence momentanée de courant, ce type de raccord assure l'évacuation de la fumée. Prévoir une trappe d'inspection à la base du conduit de cheminée pour le contrôle périodique et le nettoyage qui doit être fait une fois par an. Contrôler que la cheminée anti-vent installée soit conforme aux normes en vigueur.

Raccord à un conduit extérieur avec un tube isolé ou une double paroi

Dans ce cas, il faut utiliser uniquement des tubes isolés (double paroi) en acier inox, lisses à l'intérieur (les tuyaux en inox flexibles sont interdits) et fixés au mur.

Prévoir une trappe d'inspection (raccord en "T") à la base du conduit vertical extérieur pour les contrôles périodiques et le nettoyage qui doit être fait une fois par an.

Effectuer le raccord au conduit étanche de cheminée avec des raccords et des tubes conseillés par le producteur. Contrôler que la cheminée anti-vent installée soit conforme aux normes en vigueur.

Contrôler au moyen d'instruments adaptés que le tirage soit compris entre 10 Pa et 12 Pa.

Raccord au conduit de cheminée ou au tuyau d'évacuation de la fumée

Pour un bon fonctionnement, le raccord entre l'hydropoêle et le conduit de cheminée ou tuyau d'évacuation de la fumée, ne doit pas être inférieur à 3% d'inclinaison, la longueur du tronçon horizontal ne doit pas dépasser 2 m et le tronçon vertical d'un raccord en T à l'autre (changement de direction) ne doit pas être inférieur à 1,5 m.

Contrôler au moyen d'instruments adaptés que le tirage soit compris entre 10 Pa et 12 Pa.

Prévoir une trappe d'inspection à la base du conduit vertical extérieur pour les contrôles périodiques et le nettoyage qui doit être fait une fois par an.

Effectuer le raccord au conduit étanche de cheminée avec des raccords et des tubes conseillés par le producteur.

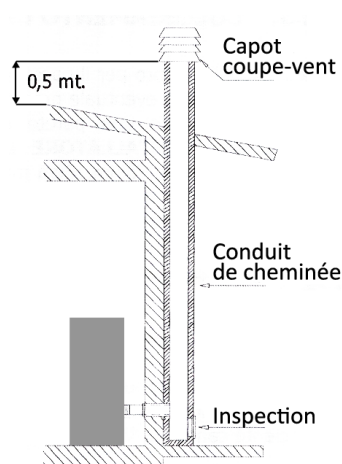
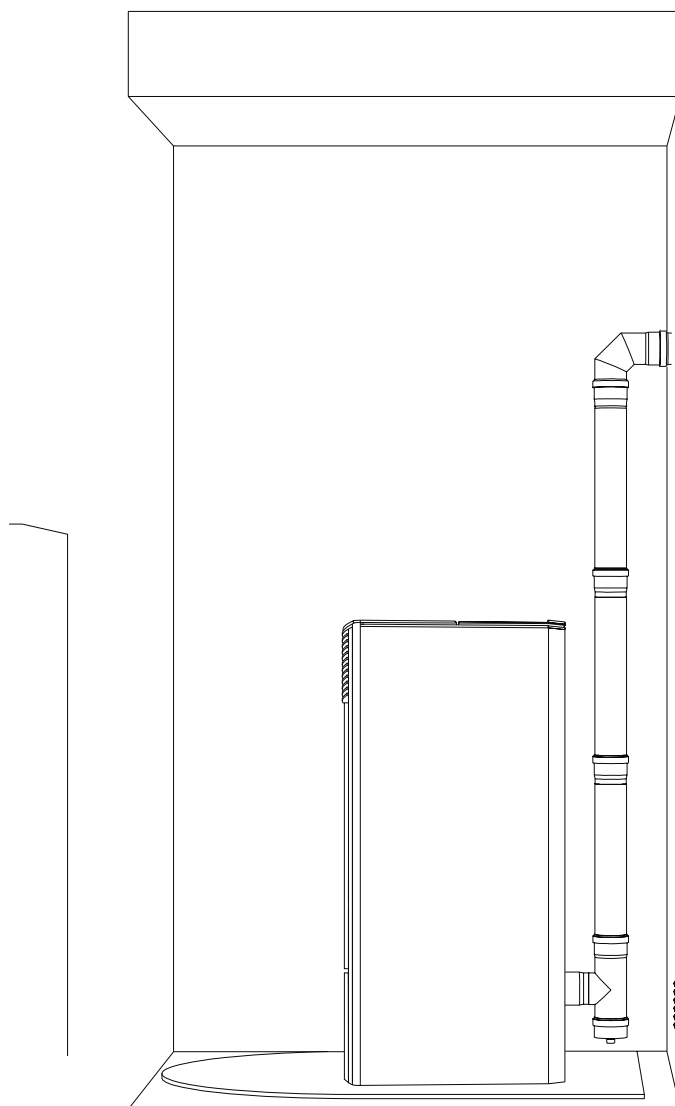

Fig. 2: raccord au conduit de cheminée

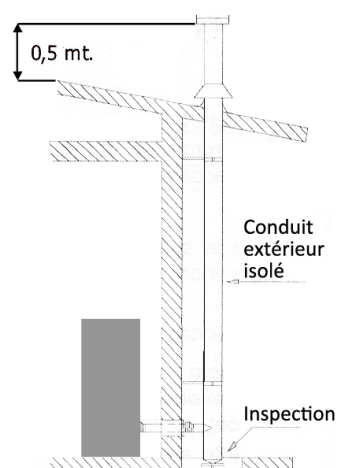

Fig. 3: raccord à un conduit extérieur avec un tube isolé ou une double paroi

Foyer de combustion

Éviter le contact avec des matières combustibles dans la cheminée (par ex. Poutres en bois) et en aucun cas prévoir leur isolation avec matériau ignifuge. En cas de pénétrations de tuyaux à travers les toits ou les murs est recommandé d'utiliser traversée de kits spéciaux, certificats, disponibles sur le marché.

Dans le cas d'un feu de cheminée, éteindre la cuisinière, vous déconnecter du réseau et ne jamais ouvrir la porte. Ensuite, appelez les autorités.

Cheminée existante

La cheminée devra répondre aux exigences suivantes:

- Avoir la section et la forme interne équivalente à celui du conduit de fumées.
- Avoir la section utile de sortie non inférieure du double de celui du conduit de fumées.
- La cheminée qui sort du toit ou qui reste au contact avec l'extérieur (par exemple dans le cas de grenier non isolé), doit être revêtue avec des éléments en terre cuite et cependant bien isolée.
- Être construite de façon à empêcher la pénétration de la pluie, de la neige, de corps étrangers dans le conduit de fumées, et de façon que, en cas de vent de toute direction et inclinaison, le tirage soit bien assuré (chapeau antivent).
- La cheminée doit être positionnée de telle façon à garantir l'évacuation des fumées bien au-delà de la zone de reflux. Une telle zone a des dimensions et formes différentes suivant l'inclinaison de la toiture, pour cela il faut adopter nécessairement les hauteurs minimales (Fig. 2).
- La cheminée devra être du type antivent et dépasser la hauteur du comble.
- Les éventuels obstacles qui dépassent la hauteur de la cheminée ne devront être pas à l'abri de la cheminée même.
- L'unité ne doit pas être installée dans le conduit multiple.

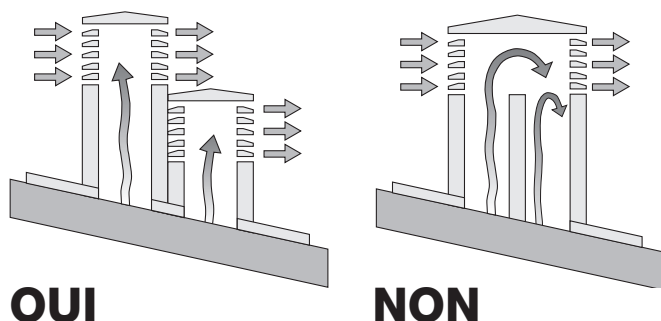
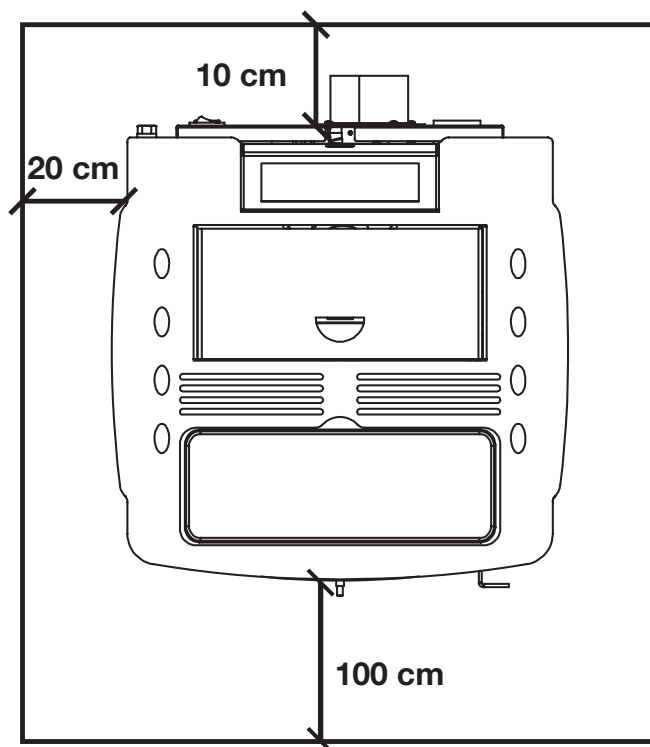

Fig.2: caractéristiques de la cheminée

Distance des objets

Nous recommandons également de maintenir les granulés de bois et tous les matériaux inflammables à une distance adéquate du l'hydropoêle.



REMARQUE:

- l'appareil doit être installé par un technicien qualifié en possession des conditions technico-professionnelles requises conformément au D. M. 37/2008 qui, sous sa responsabilité, garantit le respect des normes en suivant les règles de bonne pratique
- l'hydropoêle doit être raccordée à une installation de chauffage et/ou à un réseau de production d'eau chaude sanitaire, compatible avec ses performances et sa puissance
- il est nécessaire de prendre en considération aussi toutes les lois et les normes nationales, régionales, provinciales et communales présentes dans le pays où a été installé l'appareil
- vérifier que le sol n'est pas inflammable: si nécessaire, utiliser un marchepied adapté
- dans le local où doit être installé le générateur de chaleur, aucune hotte avec extracteur et aucun conduit de ventilation de type collectif ne doivent préexister ni être installées. Dans le cas où ces appareils se trouvent dans des locaux adjacents communiquant avec celui d'installation, il est interdit d'utiliser en même temps avec le générateur de chaleur, il y a en effet le risque qu'un des deux locaux soit mis en dépression respect à l'autre.
- l'installation dans des chambres ou des salles de bain n'est pas autorisée
- pour les liaisons hydrauliques (voir chapitre suivant), nous vous conseillons d'utiliser, là où c'est possible des flexibles.

Télécommande

Il est possible de régler la température, la puissance et l'allumage ou l'extinction de la poêle à l'aide de la télécommande.

Pour allumer le poêle presse  la poêle entrera automatiquement dans la phase d'allumage.





En appuyant sur les touches  (1) et  (2) il est possible de régler la température, tandis que les touches  (6) et  (5) s'utilisent pour régler la puissance de fonctionnement. Pour éteindre l'hydro-poêle, maintenir appuyée la touche . Pour remplacer la batterie de 3 volt, placée derrière la télécommande, tirez le centre et le levier sur le couvercle, remplacer la batterie en respectant la polarité (Fig. 4).



Fig. 3



Fig. 4



Spécifications Techniques

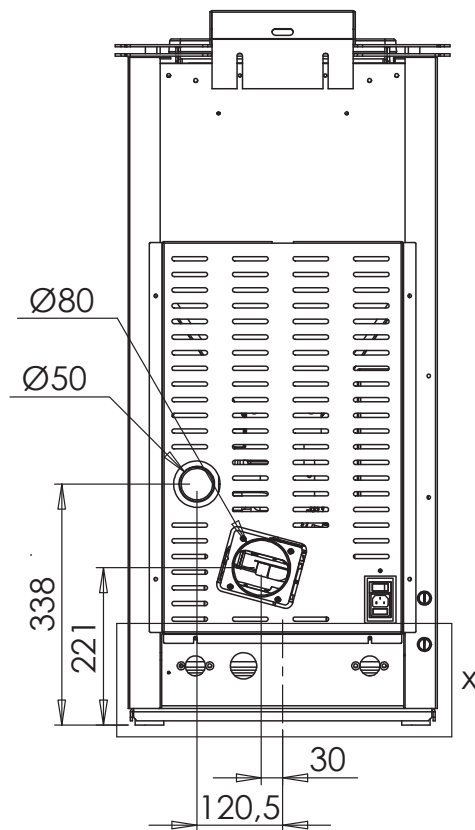
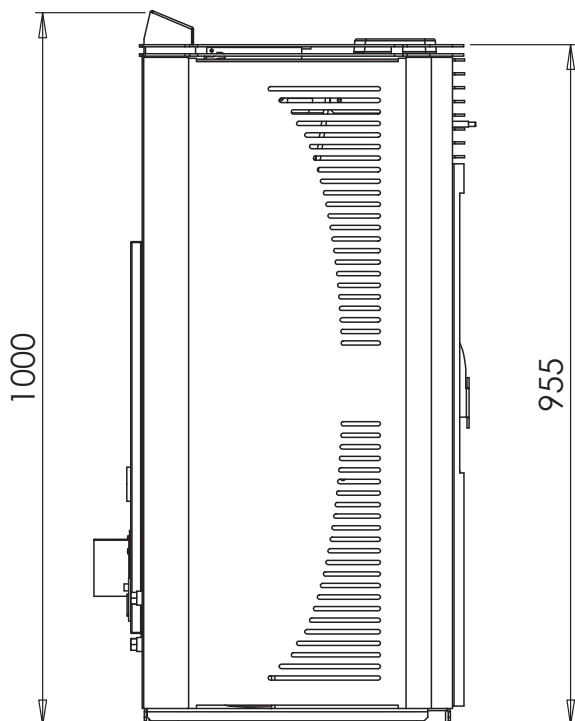

N.B.: mesures avec une tolérance d'environ 10 mm

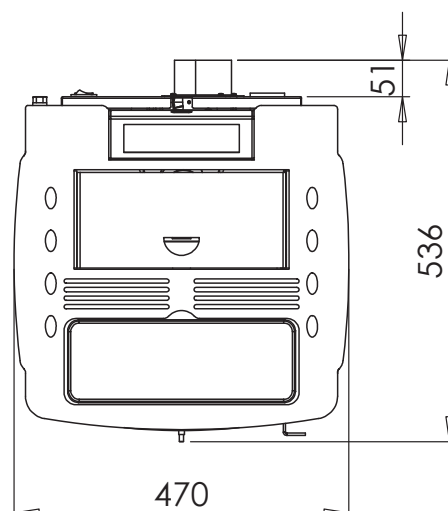

PARAMÈTRE	UNITÉ DE MESURE	NSAT150
Puissance thermique total	kW	14,79
Puissance thermique nominal	kW	13,84
Puissance thermique réduite	kW	5,04
Puissance thermique à l'eau	kW	10,53
Puissance thermique réduite à l'eau	kW	3,81
Concentration CO puissance nominal à 13% O ₂	mg/m ³	230,7
Concentration CO puissance réduit à 13% O ₂	mg/m ³	299,2
Efficacité nominal	%	93,54
Efficacité réduite	%	96,29
Consommation moyenne (min-max)	Kg/h	1,067 - 3,017
Surface chauffé	mc	270
Flux fumées (min-max)	g/s	4,3 - 8,5
Aspiration (min-max)	Pa	10 - 12
Température des gaz de combustion (min-max)	°C	63 - 124,8
Contenu eau chaudière	litres	17
Puissance électrique max au travail	bar	1,5
Capacité du réservoir	Kg	17
Diamètre sortie des fumées	mm	80
Diamètre aspiration air	mm	50
Raccordement réchauffer	Inch	3/4
Tension nominal	V	230
Fréquence nominal	Hz	50
Absorption électrique max	W	350
Poids hydro-poêle	Kg	130
N° Test Report		K 11952013T1

Allumage de l'hydropoêle



Retirer de la chambre de combustion et le porte tous les composants de l'emballage. Ils peuvent brûler (manuels et diverses étiquettes adhésives).

Chargement des granulés de bois

Le chargement du combustible est effectuée à partir du dessus de la cuisinière, en ouvrant la porte. Verser le pellet dans le réservoir; par vide contient environ un sac de 15 kg. Afin de faciliter la procédure d'exécution de l'opération en deux étapes:

- verser la moitié du contenu du sac dans le réservoir et attendre que le combustible se dépose sur le fond.
- compléter la transaction en payant la seconde moitié.



Ne retirez jamais le protecteur à l'intérieur du réservoir; chargement empêcher le sac de granulés de bois en contact avec des surfaces chaudes.



Le brûleur doit être nettoyé avant chaque allumage.

Tableau de contrôle (fig. 2)

Le bouton permet d'allumer et/ou d'éteindre l'hydropoêle et de sortir de la programmation.

Les boutons et s'utilisent pour régler la température, pour les visualisations et les fonctions de programmation. Les boutons et s'utilisent pour régler la puissance calorifique.

Le bouton s'utilise pour configurer la température et les fonctions de programmation.

Les écrans supérieur et inférieur sont utilisés pour afficher différents messages.

LED	SYMBOLE	DESCRIPTION
①		La LED est allumée lorsque le paramètre UTO 1 est différent de OFF , dans le menu, en configurant ainsi la programmation hebdomadaire ou journalière.
②		La LED s'active chaque fois que le chargement des granulés est en cours.
③		La LED clignote lorsque la console reçoit un signal de modification de la température/puissance de la part de la télécommande à infrarouges.
④		La LED est allumée lorsque la température ambiante atteint la valeur configurée dans le menu SET Eau.
⑤	"SET"	La LED clignote pour signaler l'accès au menu utilisateur/technicien ou bien la modification du réglage de la température.
⑥		La LED s'allume lorsque le circulateur d'eau est en fonctionnement.

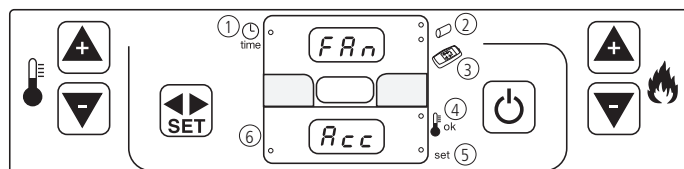

Fig. 2



Il est conseillé d'utiliser des granulés de bois non humide ayant un diamètre maximum de 6 mm.

Contrôles préliminaires

Avant l'allumage du hydropoêle, vérifier que le réservoir des granulés de bois est chargé, que la chambre de combustion est propre, que la porte en verre est fermée, que la prise de courant est branchée et que l'interrupteur placé à l'arrière de l'appareil est sur "1".

Allumage

Appuyer sur le bouton pendant quelques secondes jusqu'à l'allumage de l'hydropoêle.

Le message "FAN" s'affichera sur l'écran supérieur et le message "ACC" sur l'écran inférieur. Pendant cette phase, l'appareil effectuera un diagnostic (environ 20 secondes) de l'aspirateur des fumées.

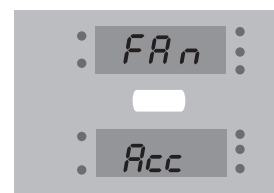

La phase suivante "LOAD WOOD", indique le chargement des pellets et la bougie s'allume pour déclencher la flamme.

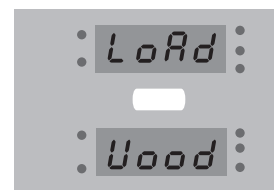

Lorsque la température des fumées est de 50° (environ **10 minutes**), l'hydropoêle confirmera l'allumage: le message "FIRE" s'affichera sur l'écran supérieur et le message "ON".



Après cette phase d'environ 5 minutes, la puissance calorifique (es. "POB") et la température ambiante (es. "25C"), seront affichées simultanément sur l'écran supérieur, tandis que la température de l'eau de refoulement de l'installation sera affichée sur l'écran inférieur.

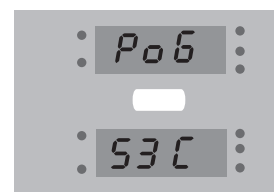

Si la flamme ne s'allume pas correctement après 10 minutes, le hydropoêle se bloquera: le message "ALAR" s'affichera sur l'écran supérieur et le message "NO ACC": sera visualisé de manière alternée sur l'écran inférieur. Attendre **10 minutes** jusqu'à ce que le cycle de refroidissement soit accompli, ouvrir la porte, vider le brûleur et rallumer l'hydropoêle.

REMARQUE:

Lorsqu'il y a des échecs d'allumages continus, mais les granules de bois sortent régulièrement, il pourrait exister un problème provoqué par la rupture de la bougie électrique. Dans ce cas, en attendant l'intervention d'un technicien, il est possible d'allumer le hydropoêle manuellement en utilisant les briquettes (allume-feu).

Allumage manuel:

- ouvrir la porte;
- prendre une briquette et la mettre dans le brûleur avec une poignée des granulés de bois;
- allumer une allumette et mettre le feu à la briquette dans le brûleur;
- attendre quelques minutes, fermer la porte;
- suivre la procédure normale d'allumage.



Ne pas utiliser de liquides inflammables pour l'allumage. Lors du rechargement, ne pas mettre le sac de granulés de bois près de l'hydropoêle chaud.

Réglage de la puissance de fonctionnement et de la température de l'eau

La puissance calorifique est réglée à l'aide des boutons et . La **Po 9** est conseillée pour les premières heures de fonctionnement de l'hydropoêle.

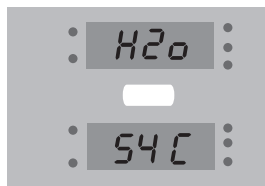

Pour régler la température de l'eau, appuyer une seule fois sur le bouton . Le message "SET H20" s'affichera de manière alternée sur l'écran supérieur et la température de l'eau sera visualisée sur l'écran inférieur.

Réglage température ambiante

Pour régler la température ambiante, appuyer deux fois consécutives sur le bouton : le message "SET ARIA", s'affichera de manière alternée sur l'écran inférieur, tandis que la température configurée sera visualisée sur l'écran supérieur. Utiliser les boutons et pour modifier la valeur.

**Plage de température de l'air : 7°C - 40°C****Extinction de l'hydropoêle**

Pour éteindre l'hydropoêle, appuyer pendant quelques secondes sur le bouton , jusqu'à l'affichage du message "OFF" sur l'écran supérieur.

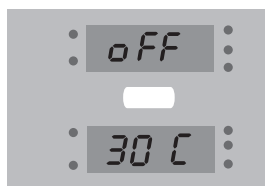

Le chute des granulés de bois s'arrêtera tout de suite pendant que l'hydropoêle continuera à fonctionner jusqu'à l'expulsion totale de la chaleur accumulée, en s'éteignant **après 30 minutes maximum**.

REMARQUE:

L'hydropoêle est équipé d'un automatisme qui permet le nettoyage du brûleur après un certain temps: lorsque cette condition est vérifiée, la flamme descend automatiquement et le message "PUL FIRE" s'affiche sur l'écran. Quelques minutes plus tard, l'hydropoêle commencera à fonctionner normalement.

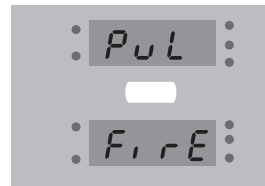

Ne pas débrancher la prise électrique pour éteindre l'hydropoêle, laisser terminer le cycle automatique d'extinction: le fonctionnement prolongé du ventilateur d'évacuation des fumées est normal et il peut indiquer que le poêle est encore chaud. En cas de basses températures, il peut passer que l'hydropoêle éteint active le ventilateur et le circulateur des fumées pour quelques minutes pour éviter qu'il se forme de la glace sur les tuyaux du système. En cas de manque d'énergie électrique, à son retour, la centrale expulsera le résidu de fumée en augmentant la vitesse de l'aspirateur et en affichant le "COOL FIRE" sur l'écran.

Une fois le cycle de refroidissement accompli, l'hydropoêle se rallumera automatiquement pour reprendre l'état de fonctionnement précédent à l'absence d'énergie électrique.

Thermostat

Thermostat intérieur

Position de la sonde d'ambiance interne

Uniquement une fois la pose effectuée, il est recommandé de vérifier que la sonde ambiante est extraite de son logement et loin de la structure chaude de l'hydropoêle, afin d'éviter qu'elle ne relève des températures incorrectes. La sonde est située à l'arrière de l'hydropoêle.

Lorsque vous utilisez le thermostat intérieur, il est conseillé de toujours programmer une température légèrement plus élevée de quelques degrés (par ex. 22°C si vous souhaitez 20°C dans la pièce) car la sonde ressent de toute façon de l'influence du corps chaud de l'hydropoêle.

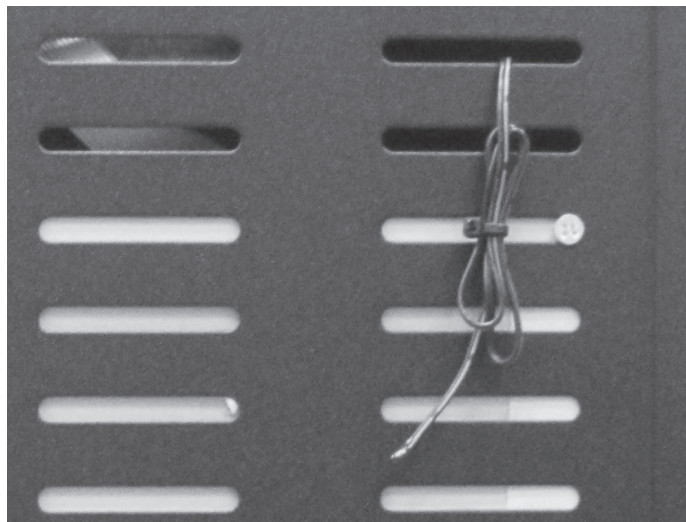

Thermostat extérieur

Opération en utilisant le thermostat externe

Le thermostat extérieur ne sont pas inclus avec la cuisinière et l'utilisateur.

La température de l'hydropoêle peut également être commandée à partir d'un thermostat ambiant extérieur.

Si ce dernier est situé dans une position médiane par rapport à la pièce où il est installé, il garantira une correspondance majeure entre la température de chauffage exigée et celle qui sera effectivement fournie.

Installation

Relier les deux fils du câble provenant du thermostat situé sur le mur à la borne du collecteur.

Insérer le connecteur dans la prise prévue à cet effet à l'arrière de l'hydropoêle.



Une fois branché le thermostat extérieur automatiquement désactive le thermostat intérieur.

L'hydropoêle peut être utilisé avec la "poêle modulation" (standard) ou en mode ECO-STOP.



L'hydropoêle a de série la modalité ECO-STOP désactivée.

Exemple de fonctionnement:

Si la température ambiante relevée par la sonde du thermostat extérieur est de 15° C et celle programmée sur le thermostat est de 20° C, l'hydropoêle se met (selon une rampe prédéfinie) à la puissance maximum et une fois atteint les 20° C requis l'hydropoêle se met à la puissance minimum. L'hydropoêle reste dans cette modalité pendant 15 minutes et si la température de la pièce reste supérieur à la température programmée, l'hydropoêle s'éteint automatiquement, de façon temporaire, en affichant l'indication "ECO-STOP". Lorsque la température ambiante descend au-dessous de la valeur programmée sur le thermostat (par ex. 18° C), l'hydropoêle se rallume en mode automatique et fonctionne ensuite jusqu'à atteindre de nouveau les 20° C programmés.

Quel que soit le fonctionnement du thermostat externe, l'hydropoêle est équipé d'un thermostat interne qui fonctionne de la manière suivante:

Modalité "Modulation de poêle"

L'hydropoêle quand il atteint la température de consigne, de moduler la puissance au minimum, qui est, jusqu'à ce qu'il n'y a pas de nouvelle demande de puissance. Si malgré l'opération de puissance réduite, le mode de modulation, la température de l'eau continue d'augmenter à plus de 15 ° C de l'ensemble et reste comme un intervalle de temps égale à au moins 60 minutes, il a l'arrêt total de l'hydropoêle. L'écran affiche "STOP-FIRE". Le redémarrage automatique ultérieure se produit dès que la température de l'eau descend en dessous de 15 ° C de la température d'eau.

Mode ECO-STOP activé

Si cette fonctionnalité est activée, l'hydropoêle, une fois atteinte la température programmée, se met au minimum pendant un certain temps T1. Si pendant ce temps, il n'y a pas de nouvelle demande de température, l'hydropoêle s'éteindra automatiquement et sur l'affichage affichera le message "STOP-FIRE ECO T OFF". L'hydropoêle se rallumera automatiquement uniquement s'il y a demande de température de la part du thermostat. Quand la température descend en dessous de la valeur réglée sur le thermostat (ex. 18° C), l'hydropoêle se rallume automatiquement jusqu'à atteindre de nouveau 20° C



Toutes les opérations de rallumage automatiques, aussi bien dans le cas de diminution de la température ambiante que de demande d'eau chaude, sont possibles si l'hydropoêle est allumé ou en ECO-STOP.

Si l'utilisateur effectue l'extinction manuellement avec la touche de mise sous tension et hors tension, l'hydropoêle ne se rallume pas automatiquement lors de la variation de la température ou s'il y demande d'eau chaude. Il est conseillé, en présence du kit pour la production d'eau chaude sanitaire, de désactiver la modalité ECO-STOP afin d'abrèger les temps de réponse à la demande d'eau chaude.

Raccordement installation hydraulique



Le raccordement de l'hydropôle à l'installation hydraulique doit être **EXCLUSIVEMENT** effectué par un personnel spécialisé, qui peut effectuer l'installation conformément et en respectant les dispositions de loi en vigueur dans le pays d'installation. Le fabricant décline toute responsabilité en cas de dommages matériels et corporels ou en cas de mauvais fonctionnement, au cas où ne seraient pas respectées les recommandations indiquées ci-dessus.

Il existe 2 types d'installation différents:

- installation en vase clos
- installation en vase ouvert

Installation en vase clos

Le présent produit a été conçu et fabriqué pour travailler avec des installations en vase clos. En général, l'installation en vase clos est dotée de dispositifs d'expansion comme le **vase d'expansion fermé préchargé**.

Outre le dispositif d'expansion, les installations fermées peuvent être équipées conformément à la norme en vigueur en Italie UNI 10412-2 (2009) de:

- vanne de sécurité
- thermostat de commande du circulateur
- dispositif d'activation de l'alarme sonore
- indicateur de température
- indicateur de pression
- alarme sonore
- système automatique de réglage
- thermostat de sécurité à réarmement manuel
- système de circulation

Installation en vase ouvert

L'installation en vase clos est une installation plus sûre qui ne nécessite pas l'ajout de sécurités supplémentaires. Les foyers chaudières, les chaudières à bois et les cuisinières requièrent obligatoirement l'utilisation d'une installation en vase ouvert.

Une installation en vase ouvert, raccordée à un équipement thermique peut prévoir un circulateur monté sur le retour, de cette manière l'installation travaille à une température plus basse pour une plus longue longévité. Même si elle travaille dans des conditions optimales, la pompe montée sur le retour peut pousser une partie de l'eau sur le bac à travers le tuyau de sécurité et peut la faire rentrer à nouveau dans l'installation à travers le tuyau de chargement en provoquant un phénomène d'oxygénation très dommageable pour la durée de vie de la chaudière.

Pour empêcher ce phénomène, il est possible d'appliquer les mesures suivantes :

- diminuer la vitesse de la pompe de manière à réduire la hauteur totale de la pompe
- maintenir si possible le bac un plus bas et lever jusqu'au maximum autorisé le tuyau de sécurité
- décrocher le tuyau de sécurité du tuyau de refoulement, mais pas avec un angle à 90° mais avec un raccord courbé.



Schéma raccordement hydropôle sans kit production eau sanitaire



La vanne de décharge de pression (C) doit toujours être branchée à un tuyau de vidange de l'eau. Le tuyau doit pouvoir supporter la température élevée et la pression de l'eau.

A1 = Refoulement eau chauffage 3/4 " M

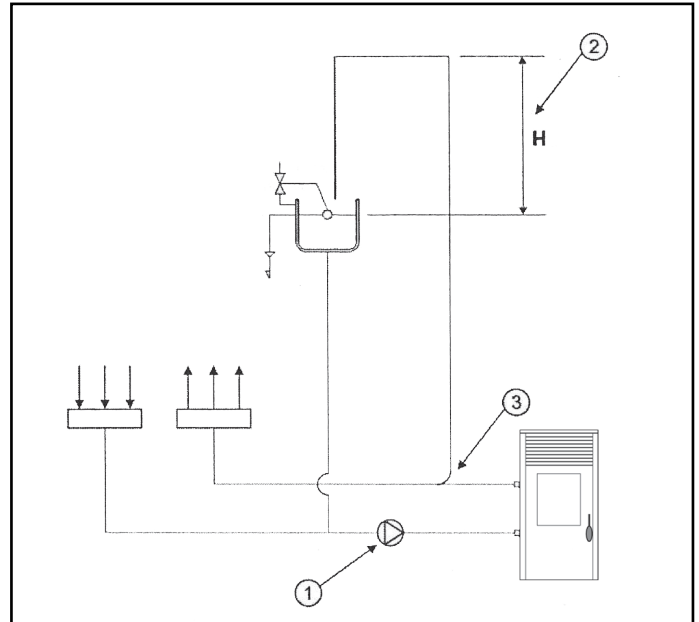
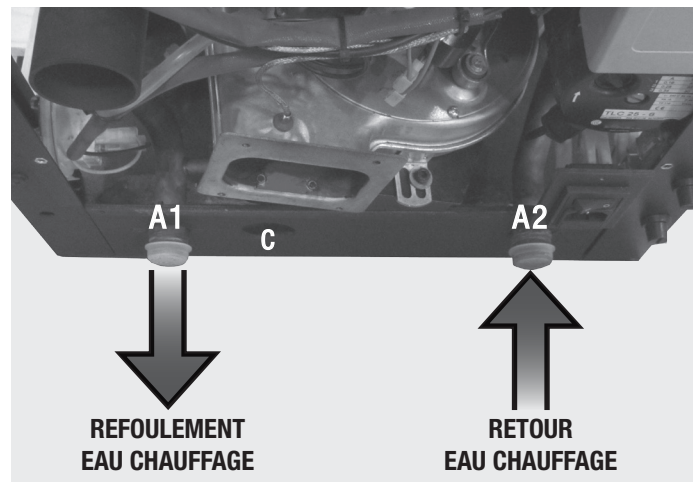
A2 = Retour eau chauffage 3/4 " M

C = Échappement 3/4 " M

Conseils d'utilisation

Si l'installation de l'hydropoêle prévoit une interaction avec une installation préexistante comprenant un appareil de chauffage (chaudière à gaz, chaudière à méthane, chaudière à fuel, etc.), faire appel à du personnel qualifié en mesure de garantir la conformité de l'installation, selon la loi en vigueur en la matière.

Nettoyage de l'installation

Conformément à la norme UNI-CTI 8065 et pour préserver l'installation thermique contre la corrosion, les incrustations ou les dépôts, il est très important de laver l'ensemble de l'installation avant de brancher l'hydropoêle afin d'éliminer les résidus et les dépôts.

Après le lavage de l'installation, il est recommandé d'utiliser des inhibiteurs pour la protéger contre la corrosion et les dépôts. Toujours installer en amont de la chaudière des **vannes d'interception** afin d'isoler celle-ci de l'installation hydraulique en cas de nécessité de déplacement de la chaudière pour la maintenance ordinaire et/ou extraordinaire.

Ces vannes sont d'autant plus utiles sur les tuyaux de refoulement et de retour à l'installation lorsque l'installation de chauffage se trouve à un étage supérieur par rapport à la chaudière.

Le tuyau d'évacuation de la pression doit provisoirement être branché à une carafe ou un entonnoir pour éviter, en cas de surpression, que l'eau déborde et mouille la structure et le sol.



Remplissage de l'hydropoêle équipé du kit sanitaire

Après avoir effectué tous les branchements hydrauliques, contrôler les joints d'étanchéité sous pression en remplissant l'hydropoêle.

Pendant cette opération, la purge de l'air éventuellement présent dans le circuit est garantie par la **purge automatique**.

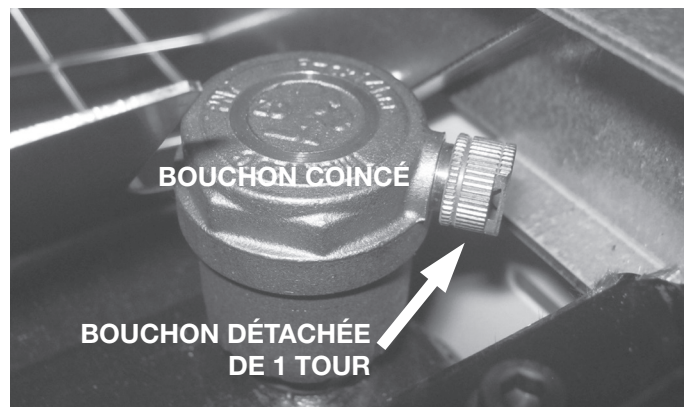

La pression de chargement de l'installation **À FROID** doit être de **1 bar**.

Si durant le fonctionnement, la pression de l'installation descend (à cause de l'évaporation des gaz dissous dans l'eau) à des valeurs inférieures au minimum indiqué ci-dessus, l'utilisateur devra, en agissant sur le robinet de chargement pour la ramener à la valeur initiale.

Pour un bon fonctionnement de l'hydropoêle **À CHAUD**, la pression dans la chaudière doit être de **1.5 bar**.

Caractéristique de l'eau

Les caractéristiques de l'eau de remplissage de l'installation sont très importantes pour éviter que ne se déposent des sels minéraux et ne se créent des incrustations le long des tuyaux, à l'intérieur de la chaudière et dans les échangeurs (surtout celui à plaques pour le chauffage de l'eau sanitaire).

Nous vous invitons donc à consulter votre plombier de confiance à propos de:

- la dureté de l'eau en circulation dans l'installation pour éviter les problèmes d'incrustations et de calcaire surtout dans l'échangeur de l'eau sanitaire (>25° français).
- installation d'un adoucisseur d'eau (si la dureté de l'eau est supérieure à 25° français).
- remplir l'installation avec de l'eau traitée (déminéralisée).

Pour ceux qui possèdent des installations très étendues (avec de grosses capacités d'eau) ou qui ont souvent besoin de fréquentes réintégrations, il est très important d'installer des adoucisseurs.

Il ne faut pas oublier que les incrustations baissent énormément les prestations à cause de leur très basse conductivité thermique.

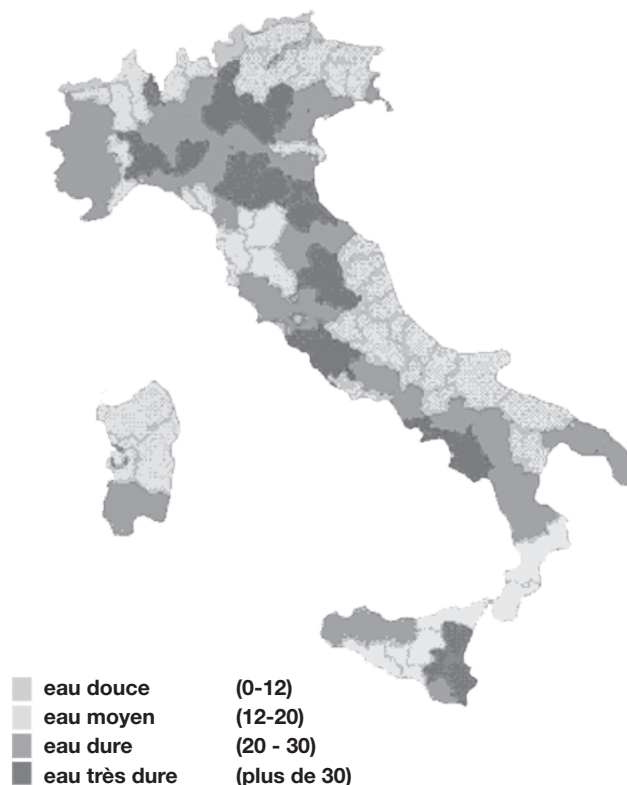

Chronothermostat

La fonction chronothermostat sert à programmer hebdomadairement l'allumage et l'extinction automatique du hydropoêle.

Pour entrer dans la programmation, appuyer sur le bouton ◀▶ pendant environ trois secondes, le paramètre "UT01" sera affiché sur l'écran supérieur: en appuyant plusieurs fois sur la touche ◀▶ et en se référant au tableau reporté au-dessous, il est possible de programmer l'hydropoêle selon les propres exigences. Pour sortir de la phase de programmation à tout moment, appuyer sur le bouton ⏻. Les paramètres du chronothermostat sont les suivants:

Paramètre	Description	Valeurs configurables
UT01	Activation et désactivation du chronother. Configuration du jour de la semaine	OFF; Day 1, ..., Day7
UT02	Configuration de l'heure courante	De 00 à 23
UT03	Configuration des minutes courantes	De 00 à 60
UT04	Configuration des paramètres techniques	Réservé
UT05	Réglage du premier horaire d'allumage de l'hydropoêle	De 00:00 à 23:50 avec des pas de 10 minutes
UT06	Réglage du premier horaire d'extinction de l'hydropoêle	De 00:00 à 23:50 avec des pas de 10 minutes
UT07	Sélection des jours de la semaine pour l'activation du premier horaire	Entre on/off pour les jours de 1 à 7
UT08	Sélection des jours de la semaine pour l'activation du premier horaire	De 00:00 à 23:50 avec des pas de 10 minutes

Paramètre	Description	Valeurs configurables
UT09	Réglage du deuxième horaire d'allumage de l'hydropoêle	De 00:00 à 23:50 avec des pas de 10 minutes
UT10	Sélection des jours de la semaine pour l'activation du deuxième horaire	Entre on/off pour les jours de 1 à 7
UT11	Réglage du troisième horaire d'allumage de l'hydropoêle	De 00:00 à 23:50 avec des pas de 10 minutes
UT12	Réglage du troisième horaire d'allumage de l'hydropoêle	De 00:00 à 23:50 avec des pas de 10 minutes
UT13	Sélection des jours de la semaine pour l'activation du troisième horaire	Entre on/off pour les jours de 1 à 7
UT14	Réglage du quatrième horaire d'allumage de l'hydropoêle	De 00:00 à 23:50 avec des pas de 10 minutes
UT15	Réglage du quatrième horaire d'extinction de l'hydropoêle	De 00:00 à 23:50 avec des pas de 10 minutes
UT16	Sélection des jours de la semaine pour l'activation du quatrième horaire	Entre on/off pour les jours de 1 à 7

UT01: Activation et désactivation du chronothermostat et configuration du jour courant.

Ce paramètre permet de régler le jour courant de la semaine ou de désactiver la programmation.

En appuyant sur les boutons la valeur souhaitée est sélectionnée, tel qu'il est montré dans le tableau suivant:

Écran Supérieur	SIGNIFICATION
Day 1	Lundi
Day 2	Mardi
Day 3	Mercredi
Day 4	Jeudi
Day 5	Vendredi
Day 6	Samedi
Day 7	Dimanche
OFF	Chronothermostat désactivé

Exemple:

si aujourd'hui est jeudi, il faut sélectionner "DAY 4", tandis que si l'on veut allumer l'hydropoêle manuellement (sans programmation), il faut sélectionner "OFF", ainsi le chronothermostat est désactivé.

Appuyer sur le bouton pour passer au paramètre suivant.

UT02: Réglage heure actuelle

Ce paramètre sert à configurer l'heure courante. Appuyer sur les boutons et pour sélectionner l'heure courante.

Appuyer sur le bouton pour passer au paramètre suivant.

UT03: Réglage minutes actuelle

Appuyer sur les boutons pour régler les minutes courantes. Appuyer sur les boutons et pour passer au paramètre suivant.

UT04: Réglage paramètres techniques

Appuyer sur le bouton pour passer au paramètre suivant.

UT05: Réglage premier horaire d'allumage hydropoêle

Ce paramètre indique l'heure où l'on souhaite allumer l'hydropoêle: à l'aide des boutons et l'heure souhaitée est configurée, avec des pas de 10 minutes. Appuyer sur le bouton pour passer au paramètre suivant.

UT06: Réglage horaire d'extinction hydropoêle

Ce paramètre indique l'heure où l'on souhaite éteindre l'hydropoêle: À l'aide des boutons et l'heure souhaitée est configurée, avec des pas de 10 minutes. Appuyer sur le bouton pour passer au paramètre suivant.

UT07: Sélection des jours de la semaine

En appuyant sur le bouton les jours de la semaine sont sélectionnés, tandis qu'en appuyant sur le bouton le jour d'allumage de l'hydropoêle est activé (ON) ou désactivé (OFF), tel qu'il est montré dans le tableau suivant:

Écran Supérieur	SIGNIFICATION	Écran Inférieur
Day 1	Lundi	ON1/OFF1 - Si o No
Day 2	Mardi	ON2/OFF2 - Si o No
Day 3	Mercredi	ON3/OFF3 - Si o No
Day 4	Jeudi	ON4/OFF4 - Si o No
Day 5	Vendredi	ON5/OFF5 - Si o No
Day 6	Samedi	ON6/OFF6 - Si o No
Day 7	Dimanche	ON7/OFF7 - Si o No

Dans l'exemple suivant, l'hydropoêle s'allume uniquement le samedi et le dimanche.

Day 1 Lundi	Day 2 Mardi	Day 3 Mercredi	Day 4 Jeudi	Day 5 Vendredi	Day 6 Samedi	Day 7 Dimanche
off 1	off 2	off 3	off 4	off 5	on 6	on 7

Confirmer et continuer avec la touche .

UT08 → UT16

Suivre la procédure décrite ci-dessus pour configurer le deuxième, le troisième et le quatrième allumage.

Si l'hydropoêle est contrôlé par un thermostat extérieur, le message "ECO TERM" s'affichera sur l'écran du hydro-poêle lorsque le thermostat atteint la température préétablie.



Le thermostat ambiant ne réalise pas les fonctions d'extinction et d'allumage de l'hydropoêle, mais le met en modalité d'épargne.



Pressostat fumées: il contrôle la pression dans le conduit de fumée. Il sert à bloquer la vis sans fin au cas où la sortie de fumées serait bouchée et en cas de contre-pressions importantes par exemple en présence de vent.

Au moment de l'intervention du pressostat s'affichera sur l'écran le message "ALAR-DEP-FAIL".



Motoréducteur: si le motoréducteur s'arrête, l'hydropoêle continue à fonctionner jusqu'à ce que la flamme sorte par manque de carburant et jusqu'à ce qu'il atteigne le niveau minimum de refroidissement.

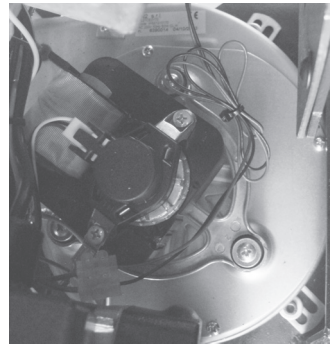

Sonde température fumées: ce thermocouple relève la température des fumées et fait partir ou arrête l'hydropoêle lorsque la température des fumées descend au-dessous de la valeur programmée.



Sécurité électrique: l'hydropoêle est protégé contre les brusques coupures d'électricité (ex. foudre) par un fusible général à 4 A placé sur le panneau de contrôle situé à l'arrière de l'hydropoêle près du cordon d'alimentation. Les fusibles de protection des cartes électroniques sont disponibles sur les planches.



Thermostat de sécurité à réarmement manuel pour la température de l'eau: si la température de l'eau dépasse le niveau de sécurité programmée à 100° C arrête immédiatement le fonctionnement de l'appareil et l'écran affiche "ALAR-SIC-FAIL". Pour redémarrer, vous devez réinitialiser le thermostat manuellement.



Dispositif de sécurité température des pellets: si une température excessive se vérifiait à l'intérieur du réservoir, le thermostat de sécurité des pellets à réarmement manuel générerait une alarme "ALAR-SIC-FAIL". pour interrompre le fonctionnement de l'hydropoêle. Le rétablissement doit être effectué par le client en réarmant ce dispositif placé derrière l'appareil.

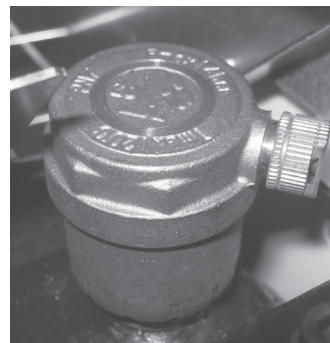

Valve de ventilation automatique: cette valve permet d'éliminer l'air à l'intérieur de l'hydropoêle et de système de chauffage.



Valve de sécurité: cette vanne agit pour empêcher une surpression du système hydraulique. Si la pression de l'hydropoêle ou le système est supérieure à 2,5 bar, il draine l'eau du circuit.



Il est interdit de manipuler les dispositifs de sécurité. Il ne sera possible d'allumer le poêle qu'après avoir éliminé la cause qui a déclenché le système de sécurité et après avoir rétabli le fonctionnement automatique de la sonde. Voir la section sur les alarmes à comprendre comment interpréter chaque alarme doit apparaître sur l'écran de l'appareil.

Signalisation des alarmes

En cas d'une anomalie de fonctionnement de l'hydropoêle, le système informe à l'utilisateur le type de panne vérifié. Dans le tableau suivant sont résumées les alarmes, le type de problème et la solution possible:

Écran Supérieur	Écran Inférieur	Type de problème	Solution
ALAR	NO ACC	L'hydropoêle ne réussit pas à s'allumer. C'est le premier allumage.	Remplir le réservoir des granulés de bois. Rallumer l'hydropoêle.
ALAR	NO FIRE	Extinction de l'hydropoêle pendant la phase de fonctionnement.	Remplir le réservoir des granulés de bois.
ALAR	SOND FUMI	La sonde des fumées est cassée ou débranchée de la carte.	Contacteur le Centre d'assistance technique agréé.
ALAR	HOT H2O	La température de l'eau dépasse 90 °C. La pompe de circulation est bloquée ou bien le système hydraulique n'a pas d'eau.	Vérifier que la pompe est alimentée Vérifier que la roue de la pompe n'est pas bloquée par du calcaire.
ALAR	SOND H2O	La sonde de l'eau est interrompue. La sonde de l'eau est en court-circuit.	Contrôler que la sonde de l'eau n'est pas débranchée. Contacteur Centre d'assistance technique agréé.
ALAR	HOT TEMP	La température des fumées dépasse 280 °C.	Panne de la sonde des fumées. Contacteur le Centre d'assistance agréé.
COOL	FIRE	Absence de courant.	Au retour du courant, l'hydropoêle effectue un cycle de refroidissement à la fin duquel il se rallume automatiquement.
ALAR	FAN FAIL	Panne ou blocage de l'extracteur de fumées.	Contacteur le Centre d'assistance technique agréé.
ALAR	DEP FAIL	Le conduit de fumée est obstrué.	Nettoyer le conduit de fumée ou vérifier qu'il n'y a pas de grilles obstruées à la sortie du tuyau d'évacuation des fumées.
ALAR	SIC FAIL	Température excessive de l'eau.	Réarmer le thermostat de sécurité de l'eau se trouvant derrière l'hydropoêle. Si le problème persiste, contacter le Centre d'assistance agréé.
ALAR	PRESS	Elle indique que la pression de l'installation est inférieure à 0,5 bar ou supérieure à 2,3 bar.	Diminuer la pression dans l'installation. Charger l'installation.
SERV		Elle indique que le poêle a atteint 1300 heures de fonctionnement. Il est nécessaire d'effectuer l'entretien extraordinaire.	Contacteur le Centre d'assistance technique agréé.

Les opérations de contrôle doivent être réalisées par l'utilisateur, contacter le Centre d'assistance technique seulement en cas de ne pas trouver de solution.

Échec d'allumage

Si durant la phase d'allumage la flamme ne s'est pas dégagée, ou bien que la température des fumées n'a pas atteint une valeur appropriée pendant l'intervalle de temps prévu pour l'allumage, l'hydropoêle s'éteint et le message "ALAR NO ACC" s'affiche sur l'écran.

Appuyer sur la touche "On/Off" pour réarmer l'alarme. Attendre l'accomplissement du cycle de refroidissement, nettoyer le brûleur et rallumer l'hydropoêle.

Extinction pendant la phase de fonctionnement

Elle se présente en cas d'extinction imprévue de l'hydropoêle pendant son fonctionnement normal (par exemple à cause de l'épuisement des granulés de bois dans le réservoir ou d'une panne du motoréducteur de chargement des granulés de bois).

L'hydropoêle continue à fonctionner jusqu'à l'éventuelle consommation des granulés de bois présents dans le brûleur, après quoi le message "ALAR NO FIRE" s'affiche sur l'écran et l'appareil s'éteint.

Appuyer sur le bouton "On/Off" pour réarmer l'alarme. Attendre l'accomplissement du cycle de refroidissement, nettoyer le brûleur et rallumer l'hydropoêle.

Ces alarmes signalent que le brûleur doit être complètement libre, propre et correctement placé avant l'allumage de l'hydropoêle.

Absence d'électricité

Si l'absence d'électricité est vérifiée pendant une période supérieure à 1 minute, l'hydropoêle peut dégager une quantité minimale de fumée dans la maison, pourtant ceci ne représente aucun risque pour la sécurité.

Au retour de l'électricité, l'hydropoêle affichera le message "COOL FIRE" sur l'écran. Après l'accomplissement du cycle de refroidissement, l'hydropoêle se rallumera automatiquement pour reprendre son état de fonctionnement précédent à l'absence d'électricité.



Ne pas essayer d'allumer l'hydropoêle avant le temps recommandé car il pourrait se bloquer. En cas de blocage, fermer l'interrupteur placé derrière l'hydropoêle pendant une minute, rouvrir l'interrupteur et attendre 10 minutes avant de rallumer l'appareil.



La prise de courant où l'hydropoêle est branché doit être accompagnée d'une "prise à la terre selon les normes en vigueur". Le fabricant décline toute responsabilité pour des dommages matériels ou personnels provoqués par des négligences lors de l'installation.

Thermostat réarmement manuel

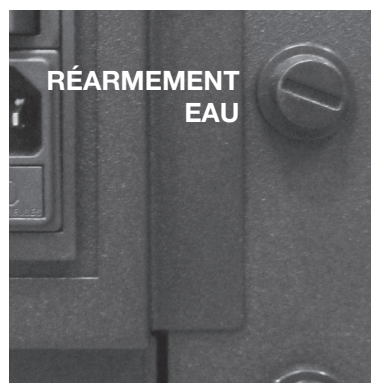

Dispositif de sécurité pression de l'installation

La pression de l'installation est contrôlée électroniquement et doit rester entre 0,5 et 2,3 bar. Lorsque cette condition n'est pas vérifiée, l'hydropoêle se met en état d'alarme et le message "ALAR PRESS" s'affiche sur l'écran.

Vérifier la pression de l'installation en maintenant la touche  pressée pendant quelques secondes: la valeur en bar sera affichée sur l'écran supérieur.

Dans tous les cas, la soupape de sécurité permet de ne pas faire dépasser la pression de 2,5 bar, l'excès d'eau étant évacué automatiquement à l'extérieur.

Intervention en cas de danger

En cas d'incendie, débrancher l'alimentation électrique, utilisez un extincteur d'incendie conformément à, et si nécessaire, appelez le service d'incendie et contacter le Centre d'assistance technique agréé.



Toutes les opérations de nettoyage des différentes parties de l'hydropoêle doivent être effectuées lorsque le poêle est complètement froid et que la prise électrique est débranchée. Si vous utilisez des granulés de qualité homologués, votre poêle demandera pas d'entretien fréquent. La nécessité d'entretien augmente selon les temps de fonctionnement et les modifications des prestations requises.

Parties	Tous les jours	Chaque 2-3 jours	Chaque semaine	Chaque 15 jours	Chaque 30 jours	Chaque 60-90 jours	Chaque année
Brûleur	◇						
Nettoyage du compartiment de collecte de cendres		◇					
Tiroir à cendres		◇					
Nettoyage verre e porte		◇					
Échangeur (turbulateurs)	◇						
Nettoyage compartiment interne échangeur / compartiment du ventilateur fumée						•	
Échangeur complet							•
Nettoyage échappement "T"						•	
Conduit de fumées							•
Joint porte - tiroir à cendres						•	
Parties internes							•
Cheminée							•
Pompe de circulation							•
Échangeur chaleur à plaques (si présent)							•
Composants hydrauliques							•
Composants électromécaniques							•

◇ par l'utilisateur

• par le Centre d'assistance technique agréé

PAR L'UTILISATEUR

Contrôle quotidien

L'hydropoêle doit être nettoyé de manière simple, pour pouvoir garantir toujours un rendement efficace et un fonctionnement régulier. Pendant le nettoyage intérieur de l'hydropoêle, afin d'éviter la sortie de cendres, il est possible d'allumer le ventilateur d'évacuation des fumées. Pour activer cette fonction, il faut appuyer sur la touche <◀▶> puis sur le bouton ⏻. Le message "PUL STUF" (nettoyage du poêle) s'affiche sur l'écran.

Pour éteindre le ventilateur, il suffit d'appuyer pendant un long moment sur la touche ⏻ ou bien attendre à que le cycle de nettoyage (255 secondes) soit accompli.

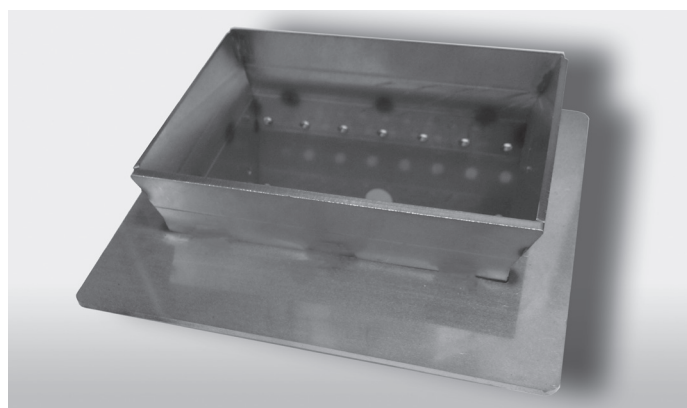

Nettoyer le pot de combustion avec l'outil prévu à cet effet en éliminant la cendre et les éventuelles incrustations qui pourraient obstruer les orifices prévus pour le passage de l'air. Dans le cas de l'épuisement des granulés de bois dans le réservoir peut s'accumuler granulés imbrûlés dans le pot de combustion.

Toujours vider les résidus de la grille avant chaque allumage. Ne pas oublier que seul un pot de combustion propre et bien tenu peut garantir le fonctionnement optimum de votre hydropoêle à granulés de bois.

En plaçant le creuset, vérifier soigneusement que les extrémités des plaquettes adhèrent complètement à leur domicile et que l'orifice coïncide avec le tuyau dédié au passage de la résistance. Il doit y avoir aucune combustion résiduel dans la zone de contact entre les bords du creuset et la surface d'appui sur le creuset de la porte.



Un nettoyage partiel ou un manque de nettoyage peut provoquer des défaillances d'allumage, endommager l'hydropoêle et provoquer de la pollution dans l'environnement (émissions de suie et de produits brûlés). Ne pas remettre dans le foyer les pellets non brûlés.

Nettoyage échangeur de chaleur (hydropoêle éteint)

Incrustations agissent comme isolant et le plus épais sont, moins la chaleur qui est transmise à l'eau et à la structure. Est donc très important d'effectuer le nettoyage du faisceau tubulaire pour éviter l'encrassement de la même et éviter le colmatage et le blocage du dispositif de nettoyage. C'est seulement à tirer et pousser 5-6 fois le levier de sorte que les ressorts peuvent enlever la suie déposée sur les tuyaux.



Contrôle tous les 2/3 jours

Nettoyer l'espace autour du brûleur en prenant garde à la cendre chaude. N'utiliser un aspirateur pour éliminer les cendres que si celle-ci sont complètement froides. Dans ce cas, utiliser un aspirateur en mesure d'éliminer des particules d'une certaine dimension, type "aspirateur bidon".

Nettoyage de la chambre de combustion et cendres, y compris le fil de bougie.

Nettoyage de la vitre

Pour le nettoyage de la vitre en vitrocéramique, il est conseillé d'utiliser un pinceau sec ou, si elle est vraiment sale, de vaporiser une petite quantité de produit détergent spécifique que vous essuiez ensuite avec un chiffon doux.



Ne pas vaporiser le produit détergent sur les parois laquées ni sur les joints de la porte (bourrelet en fibre de verre) car ils peuvent être endommagés.

Nettoyage des surfaces en INOX et satinées

Normalement, il n'est pas nécessaire de traiter ces surfaces et éviter de les nettoyer avec des matériaux abrasifs. Pour les surfaces en acier inox et satinées, il est conseillé d'utiliser un chiffon papier ou un chiffon sec et propre imbibé d'un détergent à base de tensioactifs non ioniques (<5%). Un détergent en bombe pour vitre et miroirs conviendra également.



Éviter le contact du détergent avec la peau et les yeux. Dans le cas où cela se produit, saupoudrer abondamment avec de l'eau et contactez le centre médical le plus proche.

Nettoyage des parties vernies

Éviter de nettoyer les parties vernies lorsque le produit est en marche ou chaud, avec des chiffons imbibés d'eau afin d'éviter le choc thermique de la peinture qui se détacherait par la suite. Les peintures siliconiques utilisées permettent la résistance à de très hautes températures. Il existe cependant une limite physique (380°-400°) au-delà de laquelle la peinture perd ses caractéristiques et commence "blanchir" ou bien (au-delà de 450°C) "se vitrifie" et peut s'effeuiller de la surface en acier. Si de tels effets se produisent cela signifie qu'ont été atteintes des températures bien au-delà de celles avec lesquelles le produit devrait fonctionner.



Ne pas utiliser de produits ou de matériaux abrasifs ou agressifs. Les nettoyer avec un chiffon en papier ou avec du coton humide.

Contrôle tous les 3-4 sacs de granules brûlés

Nettoyage tiroir à cendres

Nous recommandons de nettoyer le cendrier par des débris tombés pendant le fonctionnement. Vous pouvez accéder au tiroir à cendres en desserrant les deux écrous à oreilles qui maintiennent le contrôle de tiroir. Retirez le bac d'inspection, vider et nettoyer le mur et que les coins avec un dispositif d'aspiration ou avec un outillage spécifique. Ensuite, remplacer l'inspection du tiroir et serrez les deux boutons en prenant soin de restaurer l'étanchéité, très important pendant le fonctionnement. Avec un propre et sec également la chambre de combustion.

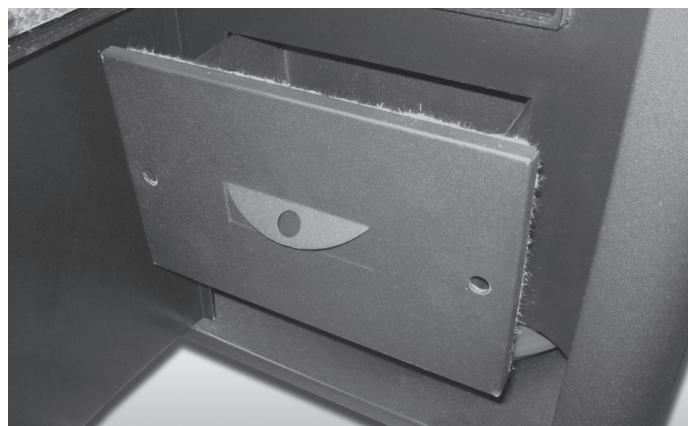

Mise hors service

Durant la période d'inactivité, mettre l'hydropoêle hors tension.

Pour plus de sécurité, et notamment en présence d'enfants, il est recommandé d'enlever le cordon d'alimentation situé à l'arrière de l'hydropoêle.



En fin de saison, il est conseillé de vider complètement le réservoir des granulés à l'aide d'un aspirateur muni d'un tube long.

Si le carburant est laissé à l'intérieur de l'hydropoêle peut absorber l'humidité, et il est difficile de boucher, l'allumage du chauffe-eau au moment de la ré-allumage dans la nouvelle saison.

Si en appuyant sur l'interrupteur général situé au dos du poêle, l'afficheur LCD du tableau de commande ne s'éclaire pas, il faudra probablement remplacer le fusible. Vous trouverez un compartiment porte-fusibles situé à l'arrière de l'hydropoêle sous la prise d'électricité.

Ouvrir le couvercle du porte-fusibles à l'aide d'un tournevis et remplacer les fusibles si nécessaire (3,15 AT retardé).

Rebrancher la prise électrique et appuyer sur l'interrupteur général.

PAR UN TECHNICIEN QUALIFIE

Contrôle annuelle

Nettoyage compartiment de le ventilateur de fumée

Retirer les vis de fixation et retirer le ventilateur de fumée pour le nettoyage de la même.

Effectuez la tâche avec le plus grand soin de ne pas plier les pales du ventilateur.

Nettoyage de la cheminée

Nettoyer le système de sortie des fumées, plus particulièrement autour des raccords en "T" et des tronçons horizontaux. Est nécessaire de vérifier et enlever tout dépôt de cendres et de suie avant même d'obstruer le passage de la fumée.

Nettoyage de l'échangeur de chaleur

Soulevez la porte supérieure qui recouvre le tube en dévissant les vis. Sortez le 16 doux et propre avec un pinceau fourni le 16 tubes de l'échangeur de chaleur.

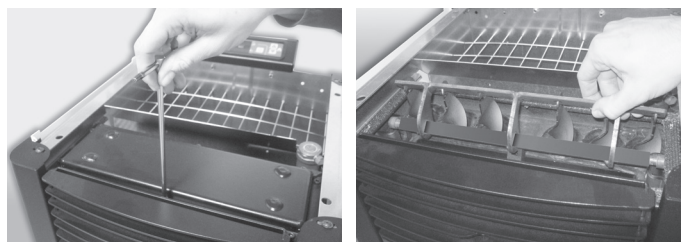

Est possible de nettoyer après avoir enlevé les ressorts insérés dans chaque tube.

L'opération est simple: décrochage des ressorts à partir du niveau de la mer à laquelle ils sont fixés.

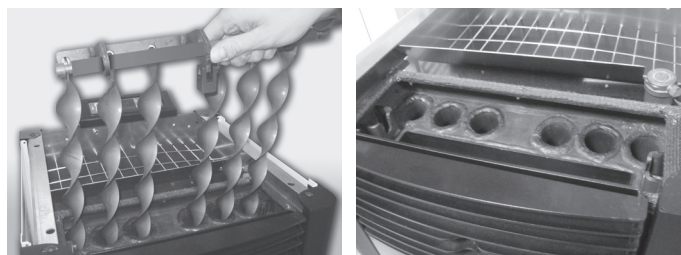

Maintenant la partie supérieure de l'échangeur de chaleur est libre de toute charge, afin de permettre le nettoyage parfait. Une fois par an est également recommandé de nettoyer le compartiment supérieur de l'échangeur.

Pour faire un bon nettoyage est recommandé d'aspirer les cendres, enlever tous les joints horizontaux avec un tournevis, puis de nouveau aspirer les cendres.

A la suite du nettoyage du compartiment supérieur de la section d'échange, stocker le couvercle de fermeture supérieur. Ce couvercle doit être fermé, ainsi que par des vis normales, avec des sangles à la corde en fibres céramiques pour assurer la fermeture étanche de l'hydropoêle.

Ce nettoyage doit être à la fin de chaque saison de façon à éliminer facilement tous les résidus de la combustion.

Il est conseillé de ne pas attendre trop car avec le temps et l'humidité ces résidus peuvent se compacter.

Vérifier l'étanchéité des joints en fibre céramique sur la porte de l'hydropoêle.

Ensuite, nettoyer le système de conduit en particulier à proximité des raccords à "T" et des sections horizontales.



Pour votre sécurité, la fréquence du nettoyage du système d'évacuation des fumées devra être déterminée en fonction du mode d'utilisation de l'hydropoêle.

En cas de défaillance ou un mauvais nettoyage de l'hydropoêle peut avoir des problèmes de fonctionnement tels que:

- mauvaise combustion
- noircissement du verre
- colmatage du brûleur avec de la cendre de construction et granules de bois
- dépôts de cendre et incrustations excessifs sur l'échangeur de chaleur entraînant de mauvaises performances.

Le contrôle des composants électriques et mécaniques internes devra être effectué exclusivement par du personnel qualifié avec les connaissances techniques de l'électricité et de la combustion.

Il est recommandé d'effectuer cette maintenance annuelle (en stipulant un contrat d'assistance technique programmé par exemple) qui consiste en un contrôle visuel et un contrôle du fonctionnement des composants suivants:

- motoréducteur
- ventilateur expulsion fumées
- sonde fumées
- bougie d'allumage
- thermostat réarmement granulés de bois
- sonde d'ambiance
- pressostat
- carte mère
- fusibles protection tableau de commande - carte mère



Ces opérations doivent être effectuées par un technicien qualifié, ou l'utilisateur qui va prendre la responsabilité en cas de dommages lors de l'entretien.

Exécuter cet entretien lorsque l'hydropoêle est froide et en l'absence d'électricité. Si cet entretien est effectué par un centre de service autorisé est de la responsabilité du client.

Nettoyage des surfaces

L'hydropoêle, étant un produit de chauffage, a les surfaces extérieures particulièrement chauds.

Pour cette raison, nous recommandons la plus grande prudence lors de l'utilisation en particulier:

- Ne touchez pas le corps de l'hydropoêle et les différentes composantes, ne vous approchez pas de la porte, il pourrait causer des brûlures,
- Ne touchez pas les gaz d'échappement;
- Ne pas effectuer le nettoyage de tout type;
- Ne pas déverser les cendres;
- Ne pas ouvrir le tiroir à cendres;
- Veillez à ce que les enfants ne sont pas près.

Les travaux de nettoyage de toutes les parties doit être effectuée lorsque le poêle est complètement froid et la prise débranchée.

Pour le nettoyage des surfaces, utiliser un chiffon imbibé d'eau ou à la limite de l'eau et un savon neutre.



L'utilisation de détergents ou de diluants agressifs peut endommager les surfaces de l'hydropoêle. Avant d'utiliser un détergent, il est conseillé de l'essayer sur un point caché de l'appareil ou de contacter le Centre d'Assistance Agréé pour obtenir des conseils à ce sujet.

Nettoyage des notes

Les travaux de nettoyage de toutes les parties doit être effectuée lorsque l'hydropoêle est complètement froid et la prise débranchée.

Avant d'effectuer tout entretien sur l'hydropoêle, prenez les précautions suivantes:

- assurez-vous que toutes les parties de l'hydropoêle sont froids;
- assurez-vous que les cendres sont complètement éteintes;
- assurez-vous que le commutateur est en position OFF;
- débranchez la fiche de la prise, évitant ainsi tout contact accidentel;
- terminé la phase d'entretien, vérifier que tout est en ordre avant l'opération (le brûleur placé correctement).



Se il vous plaît suivez les directives suivantes pour le nettoyage. L'échec d'obéir peut conduire à l'apparition de problèmes dans le fonctionnement de l'hydropoêle.

Toute altération ou substitution non autorisée de non-détachées originales de l'hydropoêle peut être dangereux pour la sécurité de l'opérateur et décharge le fabricant de toutes les affaires civiles et pénales.

Utilisez uniquement des pièces de rechange d'origine. Remplacer un composant usé avant l'échec favorise la prévention des blessures résultant d'accidents causés par la défaillance soudaine des composants.



Après 1300 heures de fonctionnement de l'appareil de chauffage apparaissent sur l'écran du bas le message "SERV", est affiché, contactez votre centre de service autorisé pour le nettoyage et l'entretien de routine.



Toutes les réparations doivent exclusivement être effectuées par un technicien spécialisé, lorsque l'hydropoêle est éteint et que la prise électrique est débranchée. Il est interdit de toute modification non autorisée de l'appareil et le remplacement de pièces avec d'autres entreprises. Les opérations marquées en gras doivent être effectuées uniquement par du personnel qualifié.

Vérifiez la bonne combustion de la forme et la couleur de la flamme

PROBLÈMES	CAUSES POSSIBLES	SOLUTIONS
La flamme épaisse au faiblement basique et a la pointe est pas tiré vers le haut.	<ol style="list-style-type: none"> Mauvaise règlement qui détermine: <ul style="list-style-type: none"> trop plein des granulés de bois faible vitesse du ventilateur Le canal est obstrué ou il ya des pressions qui entravent le bon évacuation des fumées 	<ol style="list-style-type: none"> Redéfinir le réglage de l'hydropoêle Nettoyer le conduit de fumée et vérifiez l'interrupteur de pression qui mesure la bonne dépression de la cheminée
Flamme gonflé et aux couleurs éclatantes de l'orange au jaune avec des pointes sombres	<ol style="list-style-type: none"> Combustion mal Flamme avec peu d'oxygène 	<ol style="list-style-type: none"> Redéfinir le réglage de l'hydropoêle Assurez-vous que le conduit de ventilation de la chaudière ne soit pas obstrué Contactez Centre d'assistance technique agréé.

En cas de combustion normale, la flamme doit être réduite et compacte, avec caractère "vivant" et les conseils ont tendance à être à la verticale ou à plat vers l'arrière de la chambre de combustion. Vous devez avoir le sentiment que la flamme est tiré vers le haut.

Anomalies liées à la portée mécanique ou électronique

PROBLÈMES	CAUSES POSSIBLES	SOLUTIONS
Les granulés de bois ne sont pas introduits dans la chambre de combustion	<ol style="list-style-type: none"> Le réservoir du pellet est vide La cochlée est bloqué par de la sciure Réduire moteur échec de vis Carte électronique défectueux Est déclenché l'un des thermostats, réarmement manuel 	<ol style="list-style-type: none"> Remplir le réservoir Vider le réservoir et libérer manuellement la vis sans de la sciure de bois Remplacer le moteur Remplacez la carte électronique Couper à l'arrière du thermostat de sécurité du dispositif de chauffage après avoir vérifié la cause
L'hydropoêle ne allume pas	<ol style="list-style-type: none"> Bougie de préchauffage à sa place Le manque d'électricité Paramètre puissance d'aspiration au changement Sonde des granulés de bois ou bloc de l'eau Le fusible a sauté Obstruction des nids ou des corps étrangers dans la cheminée ou cheminée 	<ol style="list-style-type: none"> Vérifiez bonne position bougie dans le brûleur. Vérifiez que la prise électrique est branché et l'interrupteur d'alimentation sur "I" Changez la commande qui régule l'apport de la puissance aérienne dans le paramètre UT04 (les paramètres techniques) Attendez le refroidissement de la trémie d'alimentation ou de l'eau et allumer l'hydropoêle Remplacez le fusible Nettoyer soigneusement les corps étrangers de la sortie du tuyau de cheminée ou ventouse. Il est recommandé que l'intervention d'un ramoneur

<p>Le feu sort ou l'hydropoêle se arrête automatiquement</p>	<ol style="list-style-type: none"> 1. Le réservoir des granulés de bois est vide 2. Les granulés de bois ne pas entrer. 3. Est intervenu la sonde de sécurité de la température du granules de bois 4. La porte ne ferme pas bien ou les joints sont usés 5. Température réservoir eau trop élevée 6. Les granulés de bois ne convient pas. 7. Les granulés de bois est peu 8. Chambre de combustion sale. 9. Drain bouché. 10. Panne du moteur d'extraction fumée. 11. Pressostat défaut ou défectueux. 	<ol style="list-style-type: none"> 1. Remplir le réservoir des granulés de bois. Si elle est d'abord allumé il se peut que le carburant, avoir à emprunter la voie qui va du réservoir au brûleur, ne parvient pas à arriver à l'heure et dans les bonnes quantités prévue 2. Si après plusieurs démarrages ne figurent pas dans la flamme, même avec afflux régulier des granulés de bois, le problème peut être lié aux composants de l'hydropoêle ou due à une mauvaise installation 3. Laisser l'hydropoêle refroidir complètement, rétablir le thermostat jusqu'à ce que le bloc s'éteigne et rallumer l'hydropoêle; si le problème persiste, s'adresser au service d'assistance technique 4. Fermer la porte ou faire remplacer les joints par des joints d'origine 5. Vérifiez le fonctionnement de la pompe à eau, si nécessaire, remplacer le composant 6. Modifiez le type des granulés de bois recommandé par le fabricant 7. Assurez-vous débit carburant à partir de technique 8. Nettoyer la chambre de combustion en suivant les instructions du livret 9. Ramoner le conduit de fumée 10. Vérifier et, éventuellement, remplacer moteur 11. Remplacer le pressostat
<p>L'hydropoêle fonctionne pendant quelques minutes, puis éteindre</p>	<ol style="list-style-type: none"> 1. La phase d'allumage n'est pas terminée 2. Absence temporaire de courant électrique 3. Conduit de fumée obstrué 4. Sonde de fumée défectueuse ou en panne 5. Panne bougie de préchauffage 	<ol style="list-style-type: none"> 1. Répéter l'allumage 2. Voir instruction précédente 3. Ramoner le conduit de fumée 4. Vérifier et remplacer la sonde 5. Vérifier et remplacer la bougie de préchauffage si nécessaire
<p>Les granulés de bois accumulent dans le brûleur, le verre de la porte se salit et la flamme est faible</p>	<ol style="list-style-type: none"> 1. Manque d'air de combustion. 2. Les granulés de bois est humides ou inadaptées 3. Moteur aspiration fumées en panne 4. Mauvais réglage. Rapport incorrect de l'air et de boulettes. 	<ol style="list-style-type: none"> 1. Nettoyer le pot de combustion et contrôler que tous les orifices Ø 5 cm sont libres. Effectuer un nettoyage général de la chambre de combustion et ramoner le conduit de fumée. Contrôler si l'entrée d'air n'est pas bouchée. Vérifier l'état des joints de la porte vitée. 2. Changer le type des granulés de bois 3. Vérifier et, éventuellement, remplacer le moteur 4. Modification des contrôles travaillent à temps paramètre UT04 (les paramètres techniques)
<p>Le moteur d'aspiration des fumées ne fonctionne pas</p>	<ol style="list-style-type: none"> 1. L'hydropoêle ne reçoit pas de courant électrique 2. Le moteur est endommagé. 3. La carte électronique est défectueuse 4. Le tableau de commande ne fonctionne pas 	<ol style="list-style-type: none"> 1. Vérifier la tension du secteur d'alimentation et le fusible de protection 2. Vérifier le moteur et le condensateur et, éventuellement, les remplacer 3. Remplacer la carte électronique 4. Remplacer le tableau de commande

Le ventilateur de l'air de convention ne s'arrête jamais.	<ol style="list-style-type: none"> 1. La sonde thermique de contrôle de la température défectueuse ou ne fonctionnant pas 2. Le ventilateur est endommagée 	<ol style="list-style-type: none"> 1. Vérifier le fonctionnement de la sonde et, éventuellement, le remplacer 2. Vérifier le fonctionnement du ventilateur et, éventuellement, le remplacer
En mode automatique, l'hydropoêle fonctionne toujours à la puissance maximale	<ol style="list-style-type: none"> 1. Thermostat d'ambiance en position maximale 2. La sonde de détection température est endommagée 3. Tableau de commande défectueux ou ne fonctionnant pas 	<ol style="list-style-type: none"> 1. Régler de nouveau la température du thermostat 2. Vérifier le fonctionnement de la sonde et, éventuellement, la remplacer 3. Vérifier le fonctionnement de le tableau de commande et, éventuellement, le remplacer
L'hydropoêle part de "seul"	<ol style="list-style-type: none"> 1. Erreur de programmation du chrono thermostat 	<ol style="list-style-type: none"> 1. Vérifiez les paramètres du chrono thermostat
La puissance ne change pas même lorsque vous changez manuellement pouvoirs	<ol style="list-style-type: none"> 1. Dans la carte électronique est fixé à correction automatique de la puissance en proportion de la température 	<ol style="list-style-type: none"> 2. Vérifiez le réglage de l'hydropoêle dans le paramètre UT04 (les paramètres techniques). Modifier le paramètre qui contrôle la sortie

Anomalies dues à l'hydraulique

PROBLÈMES	CAUSES POSSIBLES	SOLUTIONS
Absence d'augmentation de température avec l'hydropoêle fonctionnant	<ol style="list-style-type: none"> 1. Mauvais réglage de la combustion 2. Chaudière/installation sales 3. Puissance de l'hydropoêle insuffisant 	<ol style="list-style-type: none"> 1. Contrôle dosage et paramètres. 2. Contrôler et nettoyer la chaudière 3. Contrôler que l'hydropoêle soit proportionné à la demande de l'installation.
Condensation dans la chaudière	<ol style="list-style-type: none"> 1. Mauvais réglage de la température 2. Consommation combustible insuffisant. 	<ol style="list-style-type: none"> 1. Régler l'hydropoêle à une température plus élevée. La température maximale de l'eau dans la chaudière est de 65° C et ne peut pas être réglée en dessous de 40° C ou au-dessus de 80° C. Il est préférable de ne régler la température au-dessus de 50/55° C pour éviter condensation dans la chaudière Ajuster la puissance de pompage à une température supérieure à 50/55° C 2. Vérifiez le réglage de l'hydropoêle dans le paramètre UT04 (les paramètres techniques) afin d'éviter une consommation excessive de carburant, assurer la capacité de chauffage fourni et de préserver l'intégrité du produit
Radiateurs froids en hiver, mais l'hydropoêle est en ébullition	<ol style="list-style-type: none"> 1. Le circulateur ne tourne pas car il est bloqué 2. Radiateurs avec aire à l'intérieur. 	<ol style="list-style-type: none"> 1. Débloquer le circulateur en enlevant le bouchon et faire tourner l'arbre avec un tournevis. Contrôler les connexions électriques de celui-ci, éventuellement le remplacer. 2. Purger les radiateurs.

L'eau chaude ne sort pas	1. Circulateur (pompe) bloqué.	1. Débloquer le circulateur (pompe)
L'hydropoêle est en ébullition cours de la "modulation" qui atteint la température réglée sur le thermostat de l'hydropoêle	1. Le thermostat est réglé sur une valeur trop élevée 2. Il est mis trop de pouvoir à l'implant	1. Abaisser la température dans la chaudière 2. Réduire la valeur de puissance de fonctionnement
L'hydropoêle est "modulation" tel qu'il atteigne la température de consigne du thermostat de l'hydropoêle, même à de basses températures de l'eau dans la chaudière.	1. Le paramètre de la modulation de combustion maximale de la température des gaz à changer 2. Chaudière sale: les fumées sont trop haute température	1. Réglez le paramètre à activer le modulation au moins 230° C. 2. Nettoyer le faisceau de tubes



Ne jamais éteindre l'hydropoêle en supprimant l'alimentation.

Laissez toujours compléter le cycle d'arrêt, sinon vous risquez d'endommager la structure et ayant des problèmes d'éclairage dans l'avenir.

Le agradecemos haber elegido uno de nuestros productos, fruto de experiencias tecnológicas y de una continua investigación para lograr una calidad superior en términos de seguridad, confiabilidad y prestaciones.

En este manual encontrará toda la información y consejos útiles para poder utilizar su producto con la mayor seguridad y eficiencia. Deben darse instrucciones de uso con el aparato a fin de que éste pueda ser utilizado con seguridad.



Se aconseja actuar la instalación y la puesta en marcha a través de nuestro un Servicio de Asistencia Técnica autorizado en manera que se puedan averiguar en cualquier momento todos los pasajes.

- Instalaciones incorrectas, mantenimientos no correctamente efectuados, uso incorrecto del producto liberan a la empresa fabricante de todo eventual daño que derive del uso de la termo estufa.
- La máquina no debe ser utilizada como incinerador, no deben ser utilizados combustibles diferentes del pellet.
- Este manual ha sido redactado por el fabricante y es parte integrante del producto y debe acompañarlo a lo largo de toda su vida útil. En caso de venta o transferencia del producto, asegurarse siempre de que esté presente el manual, dado que la información en él contenida está dirigida al comprador y a todas aquellas personas que por distintos conceptos concurren a su instalación, uso y mantenimiento.
- Leer con atención las instrucciones y la información técnica contenidas en este manual antes de proceder a la instalación, utilización o cualquier intervención en el producto.
- El cumplimiento de las indicaciones contenidas en el presente manual garantiza la seguridad de las personas y del producto, la economía de funcionamiento y una mayor duración del mismo.
- El cuidadoso diseño y el análisis de los riesgos llevados a cabo por nuestra empresa han permitido realizar un producto seguro, sin embargo, antes de efectuar cualquier operación, se recomienda atenerse rigurosamente a las instrucciones indicadas en el siguiente documento y tenerlo siempre a disposición.
- Prestar máxima atención al movilizar las piezas de cerámica, donde estuvieran presentes.
- Controlar que la superficie sobre la que se instalará el producto sea totalmente plana.
- La pared donde va colocado el producto no puede ser de madera ni de material inflamable, además se deben mantener las distancias de seguridad.
- Durante el funcionamiento, algunas piezas de la termo estufa (puerta, manilla, laterales) pueden alcanzar temperaturas elevadas. Por lo tanto, prestar mucha atención y tomar las precauciones del caso, sobre todo en presencia de niños, personas ancianas, discapacitados y animales.
- El montaje debe ser efectuado por personas autorizadas (Centro de Asistencia Autorizado).
- Los esquemas y dibujos se proveen a título ilustrativo; el fabricante, en su intento de alcanzar una política de constante desarrollo y renovación del producto, puede aportar, sin previo aviso, las modificaciones que considere oportunas.
- Se recomienda, en la potencia máxima de funcionamiento de la termo estufa, la utilización de guantes para manejar la puerta de depósito de pellet y de el tirador de apertura de la puerta.
- Instalación está prohibido en las habitaciones o en ambientes con atmósferas explosivas.
- Utilice sólo piezas de repuesto recomendadas por el proveedor.



Nunca cubrir de ninguna manera el cuerpo de la termo estufa ni obstruir las ranuras ubicadas en la parte superior cuando el aparato esté funcionando. A todas nuestras termo estufas se les prueba el encendido en línea.

En caso de incendio, desconectar la alimentación eléctrica, utilizar un extintor a norma y eventualmente llamar a los bomberos. Llamar después al Centro de Asistencia Autorizado.

Este manual de instrucciones es una parte integrante del producto: asegúrese de que siempre se suministra con el aparato, incluso si se transfieren a otro propietario o usuario o trasladado a otro lugar. En caso de daño o pérdida, solicite otro ejemplar del área de servicio técnico.

Estos símbolos indican mensajes específicos en este folleto:



ATENCIÓN:

Este símbolo de advertencia se encuentra presente en distintos puntos del libro e indica que es necesario leer atentamente y comprender el mensaje al que se refiere puesto que **la inobservancia de lo que está escrito puede ocasionar serios daños a la estufa y poner a riesgo la incolumidad de quien la utiliza.**



INFORMACIÓN:

Con este símbolo se pretende resaltar la información que se considera importante para el buen funcionamiento de la termo estufa. La inobservancia de lo prescrito comprometerá el uso de la termo estufa haciendo que su funcionamiento resulte insatisfactorio.

Normativas y declaración de conformidad

Nuestra empresa declara que la termo estufa está conforme a las siguientes normas para la marca CE Directiva Europea:

- 2014/30 UE (directiva EMCD) y sucesivos emendamientos;
- 2014/35 UE (directiva baja tensión) y sucesivos emendamientos;
- 2011/65 UE (directiva RoHS 2);
- Las nuevas reglas de Productos de la Construcción (CPR-Construction Products Reglamento) n° 305/2011 en relación con el mundo de la construcción;
- Para la instalación en Italia referirse a la UNI 10683/98 o sucesivas modificaciones y para la instalación del aparato idrotermosanitario preguntar a quien ha hecho el montaje la declaración de conformidad según L. 37/2008.

Todas las leyes locales y nacionales y las normas europeas deben ser satisfechas en la instalación del maquinario;

- EN 55014-1; EN 55014-2; EN 61000-3-2; EN 61000-3-3; EN 60335-1; EN 60335-2-102; EN 62233, EN 50581.

Informaciones referidas a la seguridad

Se ruega leer atentamente este manual de uso y mantenimiento antes de instalar y poner en funcionamiento la termo estufa. En caso de dudas, dirigirse al revendedor o al Centro de Asistencia.

- La termo estufa a pellet debe funcionar sólo en ambientes destinados a vivienda. Esta termo estufa, al ser comandada por una tarjeta electrónica, permite una combustión completamente automática y controlada; en efecto, la centralita regula la fase de encendido, 5 niveles de potencia y la fase de apagado, garantizando un funcionamiento seguro de la termo estufa;
- El contenedor utilizado para la combustión hace caer en el recipiente de recolección gran parte de las cenizas producidas por la combustión de los pellets. De todas maneras, controlar cotidianamente el contenedor, dado que no todos los pellet tienen altos estándares cualitativos (utilizar sólo pellet de calidad aconsejado por el fabricante);

Responsabilidad

Con la entrega del presente manual, declinamos toda responsabilidad, tanto civil como penal, por incidentes derivados del no cumplimiento parcial o total de las instrucciones contenidas en el mismo.

Declinamos toda responsabilidad originada en el uso inadecuado de la termo estufa, el uso no correcto por parte del usuario, modificaciones y/o reparaciones no autorizadas, la utilización de repuestos no originales para este modelo.

El fabricante declina toda responsabilidad civil o penal directa o indirecta debida a:

- Insuficiente mantenimiento;
- Incumplimiento de las instrucciones contenidas en el manual;
- Uso no conforme a las directivas de seguridad;
- Instalación no conforme a las normas vigentes en el país;
- Instalación por parte de personal no calificado y no entrenado;
- Modificaciones y reparaciones no autorizadas por el fabricante;
- Utilización de repuestos no originales;
- Eventos excepcionales.



- Utilice sólo los pellets de madera;
- Guardar el pellet en locales secos y no húmedos;

- La termo estufa debe ser alimentada sólo con pellets de calidad de 6 mm de diámetro del tipo recomendado por el fabricante;
- Antes de conectar eléctricamente la termo estufa, debe estar lista la conexión de los tubos de descarga con el conducto de humos;
- La rejilla de protección ubicada dentro del depósito de pellet no debe quitarse nunca;
- En el ambiente en que se instale la termo estufa debe haber suficiente renovación de aire;
- Está prohibido hacer funcionar la termo estufa con la puerta abierta o con el cristal roto;
- No utilice la termo estufa como incinerador; el calentador debe ser utilizado sólo para la finalidad prevista.
Cualquier otro uso se considera impropio y por tanto peligroso. No coloque en la tolva aparte de pellets de madera;
- Cuando la termo estufa este encendida, se encuentra a alta temperatura las superficies, de cristal, del tirador y de los tubos: durante el encendido, estas partes no se deben tocar sin las adecuadas protecciones;
- Mantener a una distancia adecuada (segura) de la termo estufa el combustible y otros materiales inflamables.

Carga del depósito de pellet

La carga del combustible se realiza por la parte superior de la termo estufa abriendo la puerta.

Echar las pellas en el depósito; vacío contiene aproximadamente 17 kg de pellet.

Para facilitar el procedimiento realizar la operación en dos fases:

- Echar la mitad del contenido en el interior del depósito y esperar a que el combustible se deposite en el fondo;
- Terminar la operación echando la otra mitad;
- Mantenga la cubierta cerrada, después de cargar los pellets, la tapa del depósito de combustible;

La termo estufa es un producto por calentamiento, se presentan las superficies externas particularmente caliente. Por esta razón, se recomienda extrema precaución al operar en particular:

- No toque el cuerpo de la termo estufa y los diversos componentes, no se acercan a la puerta, podría causar quemaduras;
- No toque los gases de escape;
- No realice ningún tipo de limpieza;
- No tire las cenizas;
- No abra la bandeja de ceniza;
- Tenga cuidado de que los niños no se acerquen;



No quitar nunca la rejilla de protección del interior del depósito; durante la carga evitar que el saco de las pellas entre en contacto con superficies calientes.

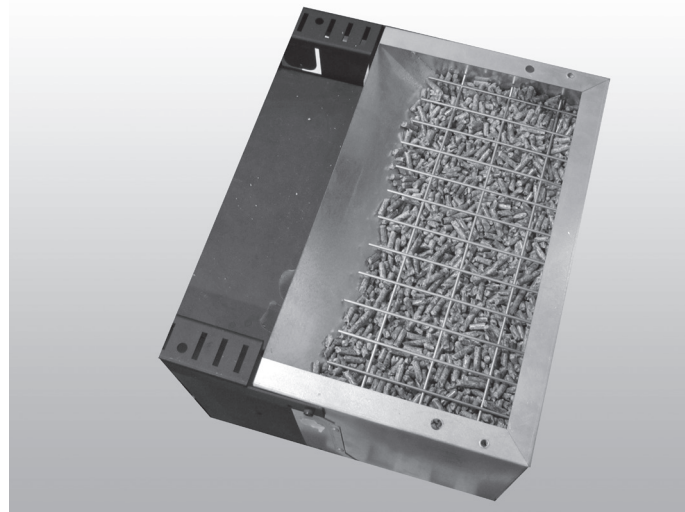

Instrucciones para un uso seguro y eficaz

- El dispositivo puede ser utilizado por parte de niños no menores de 8 años de edad y por las personas con capacidades físicas, sensoriales o mentales reducidas, falta de experiencia o conocimiento pero siempre bajo la supervisión o después que la misma ha recibido instrucciones relativas a su uso seguro y a la comprensión de los peligros inherentes a ella. Los niños no deben jugar con el aparato. Limpieza y mantenimiento destinados a la realización del usuario no deben ser hechos por los niños sin supervisión;
- No utilice la termo estufa como escalera o andamio;
- No ponga a secar ropa sobre la termo estufa. Cualquier tendedero o algo similar deben mantener una distancia adecuada de la termo estufa. - Riesgo de incendio;
- Explicar con cuidado de que la termo estufa está hecho de material sometido a altas temperaturas para los ancianos, los discapacitados, y en particular para todos los niños, manteniéndolos alejados de la termo estufa durante el funcionamiento;
- No toque la termo estufa con las manos húmedas, ya que este es un aparato eléctrico. Desconecte siempre la alimentación antes de trabajar en la unidad;
- Los niños no deben jugar con el aparato;
- La puerta debe estar siempre cerrada durante el funcionamiento;
- La termo estufa debe estar conectada a un sistema eléctrico equipado con un conductor de puesta a tierra de acuerdo con la normativa 73/23 y 93/98 CEE;
- El sistema debe ser la adecuada energía eléctrica declarada la termo estufa;
- No lave el interior de la termo estufa con agua. El agua podría dañar el aislamiento eléctrico, provocando una descarga eléctrica;
- No exponga su cuerpo al aire caliente durante mucho tiempo. Evite calentar demasiado la sala en la que se encuentra y donde está instalada la termo estufa. Esto puede dañar las condiciones físicas y causar problemas de salud;
- No lo exponga a dirigir el flujo de aire caliente de las plantas o los animales;
- La termo estufa no es un elemento de cocción;
- Las superficies externas durante el funcionamiento puede estar muy caliente. No los toque, salvo con la protección adecuada
- El enchufe del cable de alimentación del aparato se debe conectar sólo después que se ha realizado la instalación y el montaje del dispositivo. El mismo enchufe debe seguir siendo accesible después de la instalación si la unidad no tiene en dotación un interruptor de doble polaridad conforme y accesible.

Para conseguir un buen funcionamiento de la termo estufa y una buena distribución de la temperatura, ésta debe colocarse en un lugar en el que pueda afluir el aire necesario para la combustión de las pellas (deben estar disponibles unos 40 m³/h) según la norma para la instalación y las normas vigentes en el país.

El volumen del ambiente no debe ser inferior a 30 m³.

El aire debe entrar a través de aberturas permanentes realizadas en las paredes (cerca de la termo estufa) que den al exterior, con una sección mínima de 100 cm². Dichas aberturas deben estar realizadas de manera que no puedan quedar obstruidas de ningún modo.

El aire puede tomarse también de locales adyacentes al que se necesita ventilar a condición de que estén provistos de toma de aire externo, de que no sean utilizados como dormitorio o baño y de que no se trate de un lugar con peligro de incendio, como por ejemplo garajes, leñeras o almacenes de material inflamable, respetando de manera taxativa todo lo prescrito por las normas vigentes.



Non se admite la instalación de la termo estufa en dormitorios o baños ni en lugares en los que haya ya instalado otro aparato de calentamiento sin un aflujo de aire autónomo (chimenea, estufa, etc.) Está prohibido colocar la termo estufa en ambientes de atmósfera explosiva. El pavimento del local en el que se instala la termo estufa debe presentar dimensiones adecuadas para sostener el peso de la misma.

Si las paredes son de tipo inflamable, mantener una distancia posterior mínima de (A) 10 cm, lateral de (B) 20 cm y anterior de 150 cm y en caso de presencia de objetos considerados particularmente delicados, como muebles, cortinas, sofás, etc., aumentar considerablemente la distancia de la termo estufa.

Las dos paredes laterales de la termo estufa deben ser accesibles para su mantenimiento por técnicos autorizados.

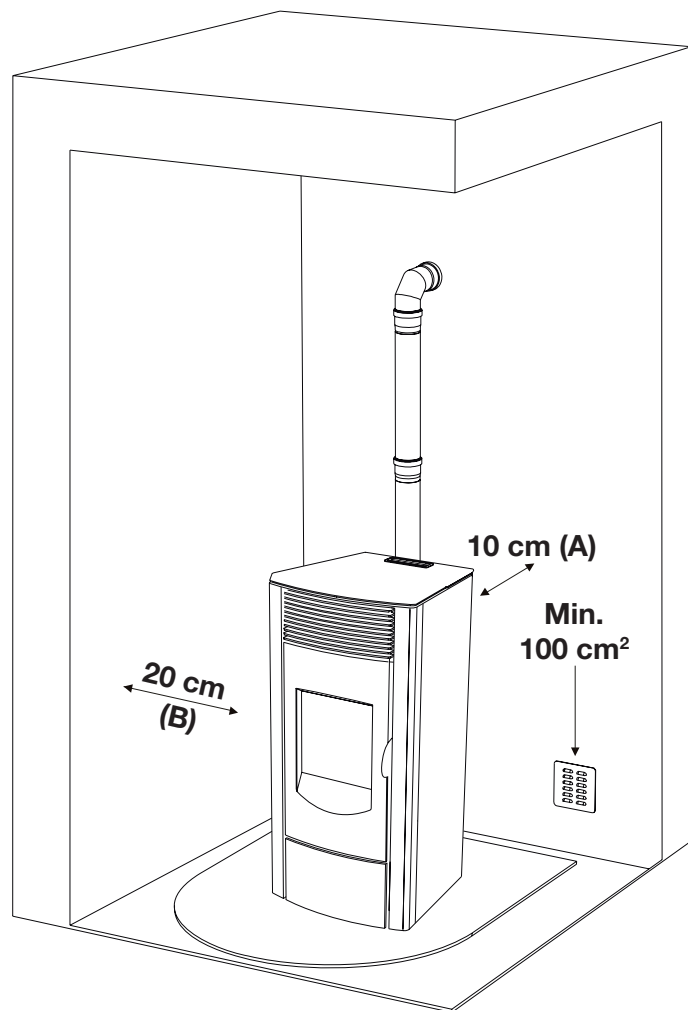

Conexión con la toma de aire externo

Es indispensable que en el local en el que se instala la termo estufa pueda afluir por lo menos tanto aire como el que requiere la regular combustión del aparato y la ventilación del local. Esto florerías verificar por aberturas permanentes hacia el exterior realizadas en las paredes local que se necesita ventilar o de las habitaciones contiguas, siempre y cuando no hay puertas que impiden el flujo de aire dentro de la habitación.

Con este fin, es necesario efectuar en la pared externa y cerca de la termo estufa un orificio de transitó con una

sección libre mínima de 100 cm² (orificio diámetro 12 cm o cuadrado 10x10 cm), protegido con una rejilla en el interior y en el exterior.

Además, la toma de aire debe:

comunicar directamente con el ambiente de la instalación. estar protegida con una rejilla, una red metálica o con otra protección idónea que no reduzca la sección mínima. estar colocada de manera que no puede quedar obstruida.



En presencia de suelos de madera predisponer una superficie salva pavimento en conformidad con las normas vigentes en el país.



No es obligatorio conectar la toma de aire directamente con la termo estufa (comunicante directamente con el exterior) pero de la sección citada anteriormente deben estar siempre garantizados unos 50 m³ / h de aire. Ver norma UNI 10683.

Conexión con el cañón de humo

Las dimensiones internas del cañón de humos no deben sobrepasar los 20x20 cm o los 20 cm de diámetro; en caso de que se superen estas dimensiones o de que el cañón de humos esté en malas condiciones (p.ej. grietas, aislamiento escaso, etc.) se aconseja introducir en el cañón de humos un tubo de acero inox de un diámetro adecuado en toda su longitud, hasta la cima.

Comprobar con instrumentos adecuados que haya un tiro entre 10 Pa et 12 Pa. Este tipo de conexión, incluso en el caso de falta momentánea de la corriente, asegura la evacuación de los humos.

Colocar en la base del cañón de humos una inspección para su control periódico para su limpieza, que debe realizarse anualmente.

Controlar estrictamente que se haya instalado una cumbre antiviento según las normas vigentes.

Conexión con un conducto exterior con tubo aislado o doble pared

Deben utilizarse sólo tubos aislados (doble pared) de acero inox lisos en el interior (no está admitido el uso de tubos inox flexibles) fijados a la pared.

Colocar en la base del conducto vertical externo una inspección para su control periódico y para su limpieza, que debe realizarse anualmente.

Efectuar la conexión hermética con el cañón de humos con los racores y tubos aconsejados por productor. Controlar estrictamente que se haya instalado una cumbre antiviento según las normas vigentes. Comprobar con instrumentos adecuados que haya un tiro entre 10 Pa et 12 Pa.

Conexión con un cañón de humos o con conducto de humos

La conexión entre la termo estufa y el cañón de humos no debe tener una inclinación de menos del 3%, la longitud del tramo horizontal no debe superar los 2 m y el tramo vertical de un racor con forma de T a otro (cambio de dirección) no debe ser inferior a 1,5 m. Comprobar con instrumentos adecuados que haya un tiro entre 10 Pa et 12 Pa.

Colocar en la base del cañón de humos una inspección para su control periódico y para su limpieza, que debe realizarse anualmente.

Efectuar la conexión hermética con el cañón de humos con los racores y tubos aconsejados por productor.

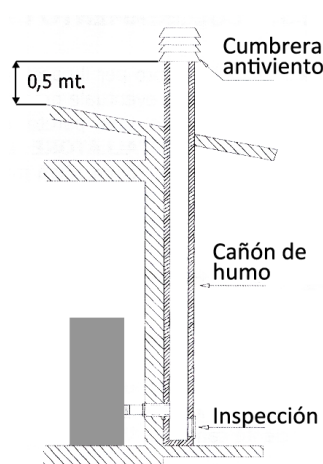
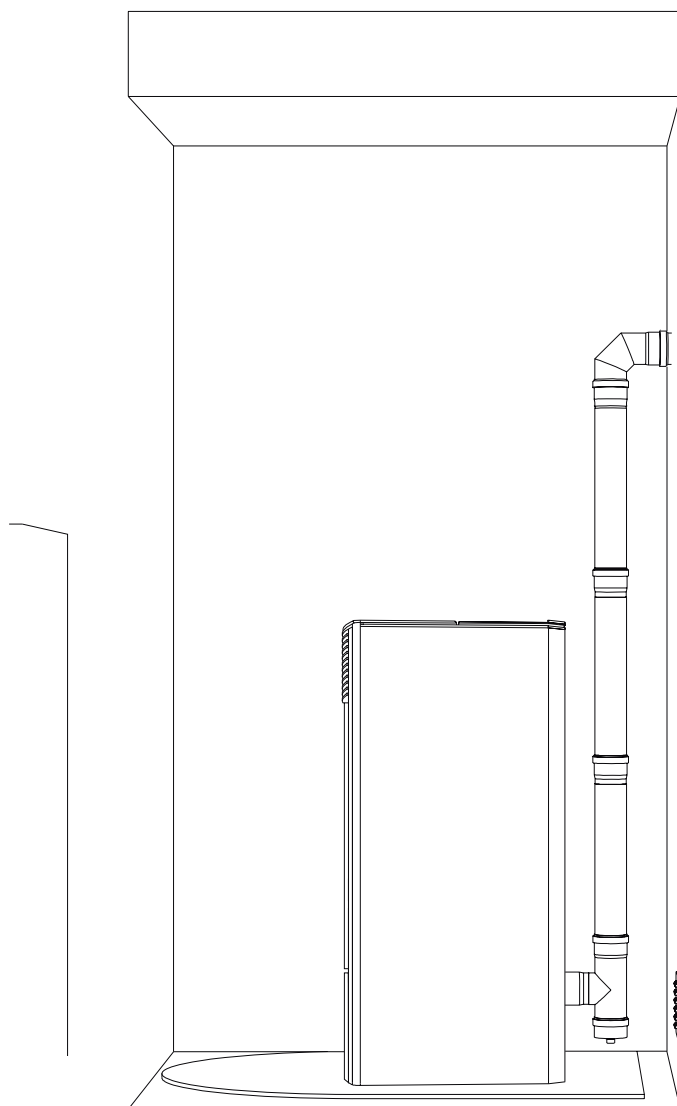

Fig. 2: conexión con el cañón de humo

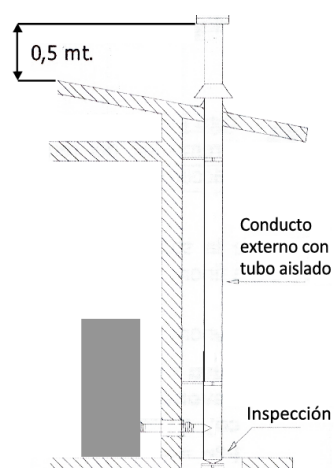

Fig. 3: conexión a un conducto externo con tubo aislado o doble pared una cumbre antiviento

Chimenea de gas de combustión

Evite el contacto con chimenea combustible (por ejemplo, las vigas de madera) y en todo caso proveer a su aislamiento con material ignífugo. En caso de paso de tuberías a través de los techos o paredes, se recomienda utilizar los kits especiales de cruzar, certificados, están disponibles comercialmente.

En el caso de un incendio en la chimenea, apague la termo estufa, desconectarse de la red y nunca abrir la puerta. Luego llame a las autoridades.

Luego llame a las autoridades.

Tapa de la chimenea

La tapa de la chimenea deberá respetar los siguientes requisitos:

- Debe tener el diámetro equivalente y la forma interna de la salida de humos.
- Debe tener un diámetro de salida útil que no sea menor del doble del de la salida de humos.
- La parte de la chimenea que sobresale del techo o que esté en contacto con el exterior (por ejemplo, en el caso de lofts o áticos abiertos), deberá estar cubierta con elementos de ladrillo o de baldosa, debiendo, en cualquier caso, estar bien aislada.
- Debe construirse para evitar que entre la lluvia, la nieve y cuerpos extraños en la salida de humos, de tal forma que la descarga de los productos de combustión no se vea interferida o inhibida por el viento procedente de cualquier parte o por la fuerza que sea (una tapa de chimenea a prueba de viento).
- La tapa de la chimenea deberá posicionarse de tal forma que se garanticen la dispersión y dilución adecuadas de los productos de combustión y, además, deberá encontrarse fuera de la zona de reflujo. Esta zona tiene diferentes dimensiones y formas dependiendo del ángulo de inclinación del tejado, de manera que será necesario adoptar alturas mínimas (fig. 2).
- La tapa de la chimenea deberá ser de un tipo a prueba de viento y deberá encontrarse por encima de la cumbre.
- Las eventuales estructuras u otros obstáculos que se encuentren más altos que la tapa de la chimenea no deberán encontrarse demasiado cerca de la propia tapa de la chimenea.
- La termo estufa no se debe instalar en la chimenea compartida.

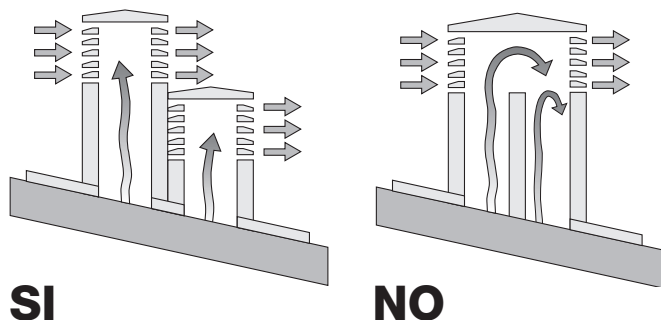

SI

NO

Fig. 5: características de la tapa de la chimenea

Distancia de objetos

Además se recomienda mantener el pellet y todos los materiales inflamables a una distancia adecuada de la termo estufa

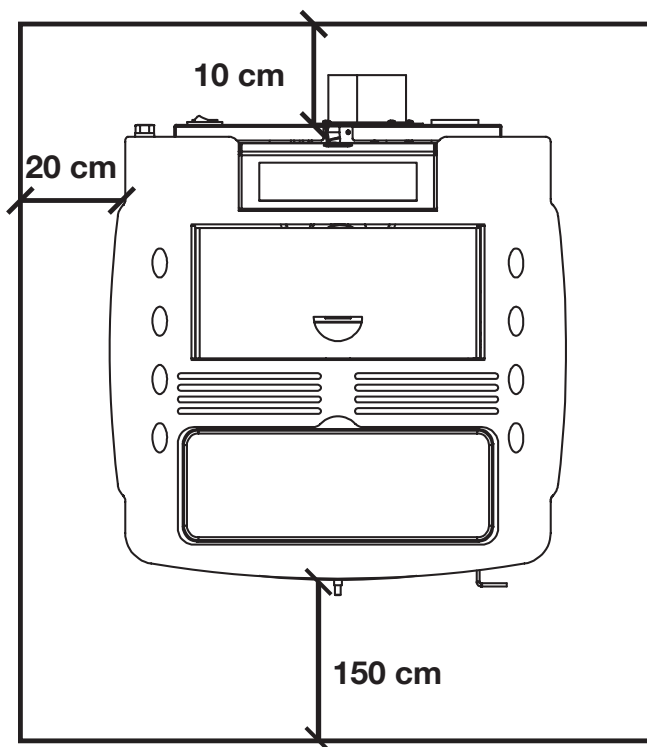

NOTA:

- el aparato debe ser instalado por un técnico cualificado que posea los requisitos técnico-profesionales según el D. M. 37/2008 que, bajo su responsabilidad, garantice el respeto de las normas según las reglas de la buena técnica;

- la termo estufa debe ser conectada a una instalación de calefacción y/o a una red de producción de agua caliente sanitaria, compatible con su rendimiento y su potencia;

- también es necesario tener en consideración todas las leyes y normas nacionales, regionales, provinciales y municipales del país donde se instala;

- controle que el piso no sea inflamable: si es necesario utilice una tarima adecuada;

- en el local donde se instala el generador de calor no deben preexistir ni ser instaladas campanas con extractor o conductos de ventilación de tipo colectivo.





En el caso en que estos aparatos se encuentren en locales adyacentes comunicantes con el local de instalación, está prohibido su uso simultáneamente al generador de calor, donde exista el riesgo de que uno de los dos locales sea puesto en depresión con respecto al otro;

- no está admitida la instalación en habitaciones o baños;

- para las conexiones hidráulicas véase el capítulo siguiente, en lo posible se aconseja usar tubos flexibles.

Mando a distancia

Mediante el control remoto (Fig. 3) que tiene la capacidad de ajustar la temperatura, la potencia y el encendido / apagado de la estufa.

Para encender la estufa, pulse el pulsador  y la estufa entra automáticamente en la fase de puesta en marcha. Al pulsar los pulsadores  + (1) y  - (2) ajustar la temperatura del agua, mientras que usando el  + (6) y  - (5) se regula la potencia de operación.

Para desactivar la estufa mantenga pulsado el botón . Para reemplazar la batería de 3 voltios, en la espalda, el centro de la tapa y tire de la palanca en el lado de la misma, reemplace la batería con la polaridad correcta (Fig. 4).



Fig. 3



Fig. 4



Características Técnicas

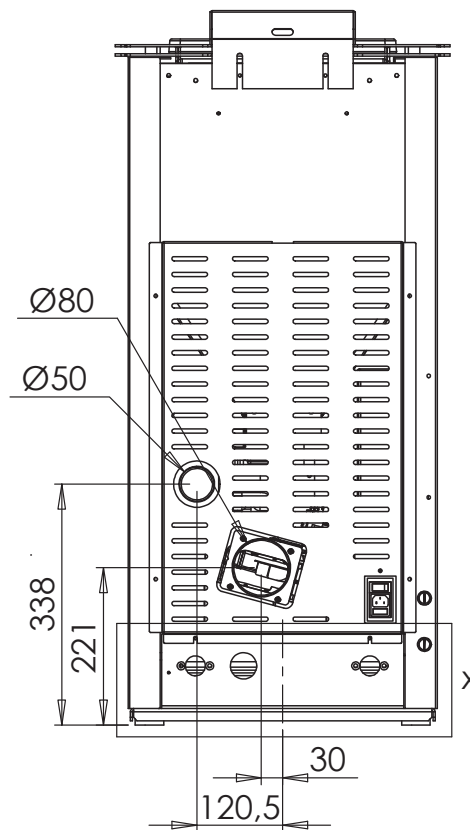
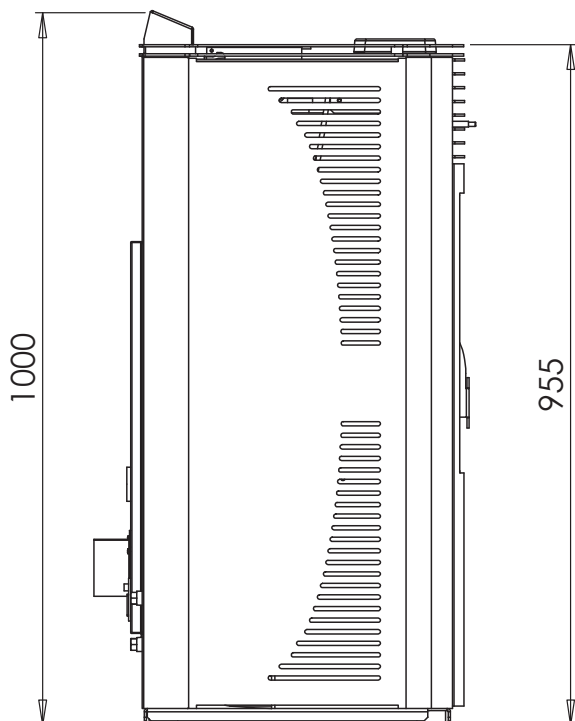

N. B.: medidas con una tolerancia de unos 10 mm

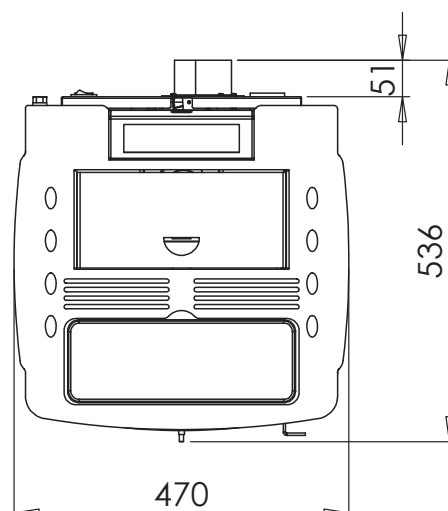

PARÁMETROS	UN. MEDIDA	NSAT150
Potencia global	kW	14,79
Potencia nominal	kW	13,84
Potencia térmica reducida	kW	5,04
Potencia de entrega al agua	kW	10,53
Potencia térmica reducida al agua	kW	3,81
Concentración CO potencia nominal 13% O ₂	mg/m ³	230,7
Concentración CO potencia reducida 13% O ₂	mg/m ³	299,2
Eficiencia nominal	%	93,54
Eficiencia	%	96,29
Consumo horario de pellets	Kg/h	1,067 - 3,017
Superficie calefactable	mc	270
Portada humos (min-máx)	g/s	4,3 - 8,5
Tiro (min-máx)	Pa	10 - 12
Temperatura humos (min-máx)	°C	63 - 124,8
Capacidad agua caldera	litri	17
Presión máx de trabajo	bar	1,5
Capacidad del deposito de pellets	Kg	17
Conducto de descarga de humos	mm	80
Diámetro aspiración aire	mm	50
Conexión calefacción	Inch	3/4
Tensión nominal	V	230
Frecuencia nominal	Hz	50
Absorción eléctrico	W	350
Peso termo estufa	Kg	130
N° Test Report		K 11952013T1

Encendido Termo Estufa



Eliminar de la caja de fuego y por la puerta todos los componentes del embalaje. Podría quemar (folletos de instrucciones y varias etiquetas adhesivas).

Carga de pellet

La carga del combustible se realiza desde la parte superior de la termo estufa mediante la apertura de la puerta. Vierta los gránulos en el depósito; por vacío contiene aproximadamente 1 bolsa de 15 kg. Para facilitar el procedimiento si se realiza en dos fases:

- vierta la mitad del contenido de la bolsa en el tanque y esperar a que el combustible se deposite en el fondo.
- completar la transacción mediante el pago de la segunda mitad.



Nunca quite la rejilla de protección en el interior del tanque; cargando evitar que el saco de las pellas entre en contacto con superficies calientes.



El brasero debe ser limpiado antes de cada salida.

Cuadro de mandos (Fig. 2)

El pulsador se utiliza para el encendido y/o el apagado de la termo estufa y para salir de la programación.

Los pulsadores y se utilizan para regular la temperatura para visualizaciones y funciones de programación.

Los pulsadores y se utilizan para regular la potencia calórica.

El pulsador se utiliza para programar la temperatura y las funciones de programación. Los displays superior e inferior sirven para visualizar varios mensajes.

LED	SÍMBOLO	DESCRIPCIÓN
①		El led está encendido cuando el contenido del menú UT01 no esté en OFF , estableciendo así la programación semanal o diaria.
②		El led se habilita cada vez que se realiza la carga del pellet.
③		El led parpadea cuando el equipo recibe la señal de modificación temperatura/potencia por parte del mando a distancia.
④		El led está encendido cuando la temperatura ambiente llega al valor de temperatura impuesto en el menú SET Acqua.
⑤	"SET"	El led parpadea para indicar que se está accediendo al menú usuario/técnico o que se está modificando la temperatura.
⑥		El led se enciende cuando está en funcionamiento la bomba circuladora.

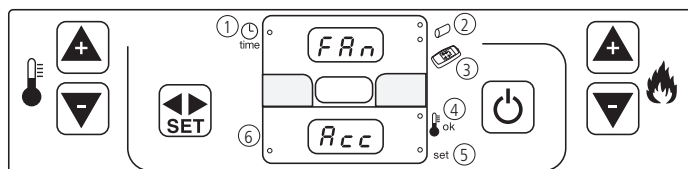

Fig. 2



Se recomienda utilizar pellets de madera de 6 mm máx. de diámetro, y que este no sea húmedo.

Señalización del cuadro de mandos:

Antes del encendido de la termo estufa verificar que el depósito de pellet esté cargado que la cámara de combustión esté limpia que la puerta de vidrio esté cerrada, que la toma de corriente esté conectado y que el interruptor situado en la parte posterior esté en la posición "1".

Ignição

Presionar el pulsador durante algunos segundos hasta la puesta en marcha de la termo estufa.

En el display superior aparecerá **"FAN"** y sobre el display inferior **"ACC"**. Durante esta fase el aparato ejecutará un diagnóstico durante 20 seg. sobre el ventilador de los humos.

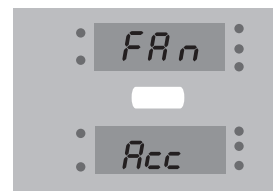

La siguiente fase **"LOAD WOOD"**, está indica la carga de pellets y la resistencia se encenderá para avivar la llama.

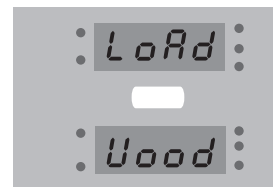

Cuando la temperatura de los humos llegue alrededor de 50°C, durante **10 minutos** la termo estufa convalidará el encendido y sobre el display superior aparecerá **"FIRE"** mientras sobre el display inferior aparecerá **"ON"**.



Tras esta fase de duración alrededor de 5 minutos sobre el display superior se visualizará al mismo tiempo la potencia calórica (por ejemplo **"PO6"**), y la temperatura ambiente (por ejemplo **"25C"**), mientras que sobre el display inferior se visualizará la temperatura del agua de ida a la instalación.

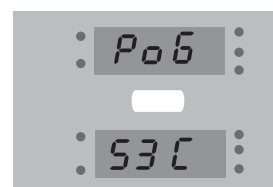

Si no se enciende la llama correctamente en 10 minutos, la termo estufa se bloquea. Sobre el display superior se visualizará **"ALAR"** y sobre el display inferior de modo alternado **"NO ACC"**; esperar **10 minutos** a que se complete el ciclo de enfriamiento, abrir la puerta vaciar el cenicero y proceder a un nuevo encendido.

NOTA:

En el caso de que haya fallos continuos de encendido, aún cuando el pellet sale regularmente podría haber un problema, debido a la rotura de la resistencia eléctrica. En este caso, y en espera de la intervención de un técnico, se puede encender la termo estufa en modo manual, utilizando las pastillas de combustible sólido (pastillas de encendido).

Procedimiento de encendido manual:

- Abrir la puerta
- Coger una pastilla de combustible sólido y meterla en el interior del cenicero junto a unos cuantos pellets.
- Encender una cerilla y dar fuego a la pastilla de combustible sólido del cenicero.
- Esperar unos minutos, y cerrar la puerta.
- Continuar con el procedimiento normal de encendido.



No utilizar ningún líquido inflamable para el encendido. En fase de carga no poner el saco de pellets en contacto con la termo estufa caliente.

Regulación de la potencia de trabajo y de la temperatura del agua.

La potencia calórica se regula a través de los pulsadores y . Se **aconseja a Po 9** para las primeras horas de funcionamiento de la termo estufa.

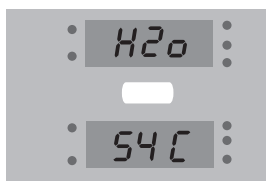

Para regular la temperatura del agua presionar una sola vez el pulsador .

Sobre el display superior aparecerá de modo alternado escrito **'SET H20'**, mientras la temperatura del agua se visualizará sobre el display inferior.

Regulación de la temperatura ambiente

Para regular la temperatura ambiente presionar dos veces consecutivas el pulsador : sobre el display inferior aparecerá, de modo alternado **'SET ARIA'**, mientras la temperatura programada se visualiza sobre el display superior. Utilizar el pulsador y para modificar el valor.

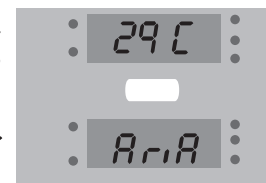
**Rango de temperatura del aire: 7°C - 40°C****Apagado termo estufa**

Para apagar la termo estufa, presionar durante algunos segundos el pulsador , hasta que aparezca sobre el display superior **"OFF"**.

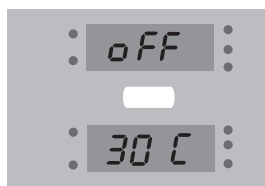

el calor acumulado, apagándose **después de un máximo de 30 minutos**.

NOTA:

La termo estufa está dotada de un automatismo que permite la limpieza del cenicero, después de un cierto período de tiempo: cuando esto se realiza, la llama se baja automáticamente y sobre el display aparecerá **"PUL FIRE"**; tras algunos minuto la termo estufa iniciará su funcionamiento con normalidad.

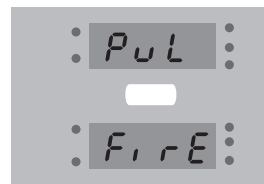

Para apagar la termo estufa no desconectar la toma eléctrica, sin dejar ultimar el ciclo automático de apagado: El funcionamiento del ventilador de descarga de humos es normal, y puede indicar que la estufa está aun caliente. En el caso de bajas temperaturas también es posible que con la estufa apagada estén activados los ventiladores de humos y el circuladora por algunos minutos, en modo de evitar la posible formación de hielo en los tubos de la instalación. En el caso de interrupción de la energía eléctrica y a su regreso, la centralita rechazará el residuo de los humos aumentando la velocidad aspiración visualizando sobre el display **"COOL FIRE". Una vez realizado el ciclo de enfriamiento, la estufa se encenderá en modo automático, volviendo al estado de trabajo precedente al estado de ausencia de energía eléctrica.**

La caída de pellets se detendrá inmediatamente, mientras que la termo estufa continuará funcionando hasta disipar

Termostato

Termostato interno

Posición de la sonda ambiente interna

Una vez emplazada la termo estufa, es aconsejable controlar que la sonda ambiente haya sido extraída de su sede y que se encuentre lejos de la estructura caliente de la termo estufa para evitar que señale temperaturas erróneas. La sonda está situada en la parte posterior de la estufa. Cuando se utiliza el termostato interno, es siempre aconsejable programar una temperatura algún grado superior (ejemplo: 22°C si se desea tener una temperatura de 20°C en el ambiente) puesto que la sonda recibe la influencia del cuerpo caliente de la termo estufa.

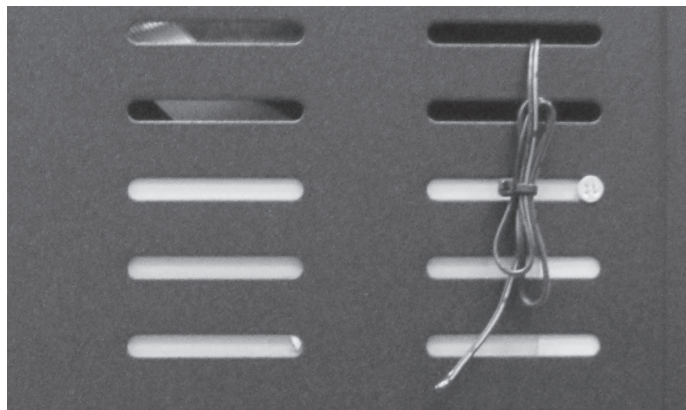

Termostato externo

Funcionamiento mediante termostato externo

(no incluido con la termo estufa y a cargo del usuario)

La temperatura de la termo estufa puede ser controlada también por un termostato ambiente externo. Si este termostato se coloca en una posición central con respecto al local de instalación, garantiza una mayor correspondencia entre la temperatura de calentamiento que se exige a la termo estufa y la que ésta proporciona efectivamente.

Instalación

Conectar los dos hilos del cable que proviene del termostato colocado en la pared con el borne del conector. Introducir el conector en la toma correspondiente situada en la parte trasera de la termo estufa.



Una vez conectado el termostato, desactiva automáticamente el termostato interno.

La termo estufa puede funcionar con la “modulación de la termo estufa” (estándar) o el modo ECO-STOP.



La termo estufa viene programada de serie con el modo ECO-STOP desactivado.

Ejemplo de funcionamiento:

Si la temperatura ambiente detectada por la sonda del termostato (interno o externo) es de 15 °C y la temperatura programada en el termostato es de 20 °C, la termo estufa

se pone (según una rampa preestablecida) a la máxima potencia y al alcanzar los 20 °C pasa automáticamente a la mínima potencia. La termo estufa permanece en este modo durante 15 minutos y, si la temperatura del ambiente sigue siendo superior a la temperatura programada, se apaga de manera automática temporalmente y en la pantalla aparece el mensaje **“ECO STOP”**. Cuando la temperatura del ambiente desciende por debajo del valor programado en el termostato (ejemplo 18 °C) la termo estufa se prepara para el nuevo encendido automático (**“COOL FIRE”**) a fin de alcanzar de nuevo los 20 °C.

Independientemente de la operación del termostato externo, el calentador está equipado con un termostato interno que funciona de la siguiente manera:

Modo “modulación termo estufa”

Al alcanzar la temperatura programada, la termo estufa funcionará siempre a la mínima potencia hasta que el termostato no solicite de nuevo más potencia. Si a pesar de la operación a potencia reducida, en el modo de modulación, la temperatura del agua sigue subiendo a más de 15 °C de la programada y se mantiene como un intervalo de tiempo igual a por lo menos 60 minutos, tiene parada total de la termo estufa de calefacción. En la pantalla aparece el mensaje **“STOP-FIRE”**. El reinicio automático posterior se produce tan pronto como la temperatura del agua cae por debajo de 15 °C por encima de la temperatura del agua ajustada.

ECO-STOP activo y temporizado

Si se activa esta función, al alcanzar la temperatura programada la termo estufa funcionará al mínimo durante un tiempo programado por el usuario, que puede oscilar entre un mínimo de 1 minuto y un máximo de 30 minutos. Si durante este intervalo no se solicita de nuevo más temperatura, la termo estufa se apaga automáticamente y la pantalla mostrará el mensaje **“STOP-FIRE T ECO OFF”**. La termo estufa volverá a encenderse automáticamente solo si el termostato exige una temperatura superior. Cuando la temperatura del ambiente desciende por debajo del valor programado en el termostato (ejemplo 18 °C) la termo estufa se prepara para el nuevo encendido automático (**“COOL FIRE”**) a fin de alcanzar de nuevo los 20 °C.



Todas las operaciones de encendido automático, tanto en caso de un descenso de la temperatura del ambiente como en caso de que haga falta agua caliente, pueden realizarse si la termo estufa está encendida o en modo ECO-STOP. Si el usuario apaga la estufa manualmente mediante el pulsador de encendido y apagado, ésta no vuelve a encenderse automáticamente al cambiar la temperatura o cuando se necesita agua caliente. Cuando la estufa está con el kit de producción de agua caliente, es aconsejable inhabilitar el modo ECO-STOP a fin de abreviar los tiempos de respuesta a la demanda de agua caliente con el fin de acortar el tiempo de respuesta a la demanda de agua caliente.



La conexión de la termo estufa con la instalación hidráulica debe ser realizada **EXCLUSIVAMENTE** por personal especializado capaz de llevar a cabo la instalación como mandar los cánones y respetando las disposiciones vigentes en el país de instalación. El fabricante declina toda responsabilidad en caso de daños a cosas o personas o en caso de que el equipo no funcione si no se respetan las advertencias indicadas precedentemente.

Hay 2 tipos diferentes de plantas:

- Sistema de vasos cerrado
- Sistema de deposito abierto

Sistema de vasos cerrado

Este producto ha sido diseñado y construido para trabajar con instalaciones de vaso cerrado. En general, el sistema de recipiente cerrado está equipada con dispositivos de expansión como el vaso de expansión pre-cargado. Además del dispositivo de expansión, los sistemas cerrados deben ser provistos de acuerdo con las regulaciones en Italia UNI 10412-2 (2009) a través de:

- válvula de seguridad
- regulación termostática de la bomba de circulación
- acústica dispositivo de activación de la alarma
- indicador de temperatura
- indicador de presión
- alarma acústica
- ajuste automático
- termostato de seguridad con rearme manual
- sistema de circulación

Sistema de vasos abierto

El sistema de recipiente abierto es un sistema más seguro que no requiere la seguridad adicional.

Las estufas, calderas de leña y estufas requerir deben utilizar un sistema de recipiente abierto.

Una planta de ejecutar recipiente abierto, conectado a un termo puede predecir el circulador montado en la parte posterior, de esta forma el sistema podría funcionar a temperaturas más bajas para el beneficio de una mayor durabilidad.

Mientras se trabaja en condiciones óptimas, la bomba montada en la parte posterior puede empujar el agua a través del tubo de pan sobre la seguridad y puede hacer que sea de vuelta en el sistema a través de la tubería de entrada que causa un fenómeno de oxígeno que es altamente perjudicial para la vida de la caldera.

Para evitar este fenómeno, es posible aplicar las siguientes medidas:

- disminuir la velocidad de la bomba a fin de reducir la prevalencia
- mantener, si es posible, la sartén un poco más abajo y levantar el máximo permitido del tubo de seguridad
- llevar a cabo la separación entre el tubo y el tubo de descarga de seguridad, no en un ángulo de 90 °, pero con una conexión curvada.

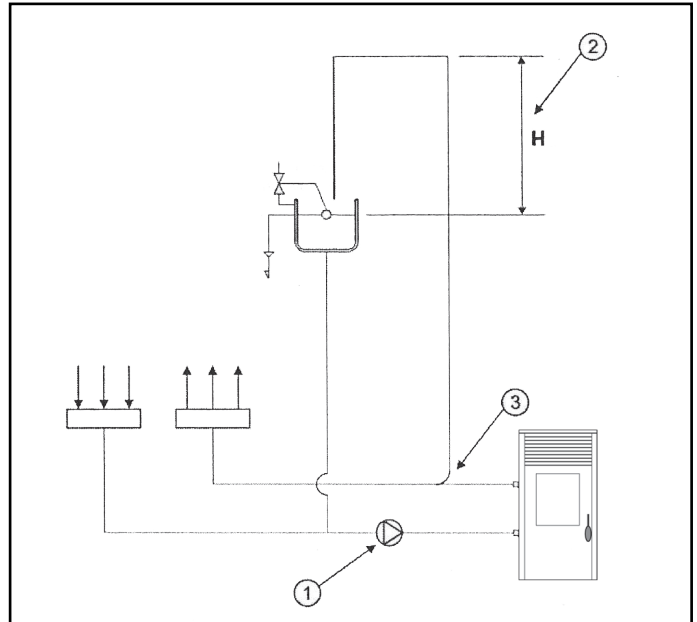

Esquema conexión termo estufa sin kit de producción de agua sanitaria

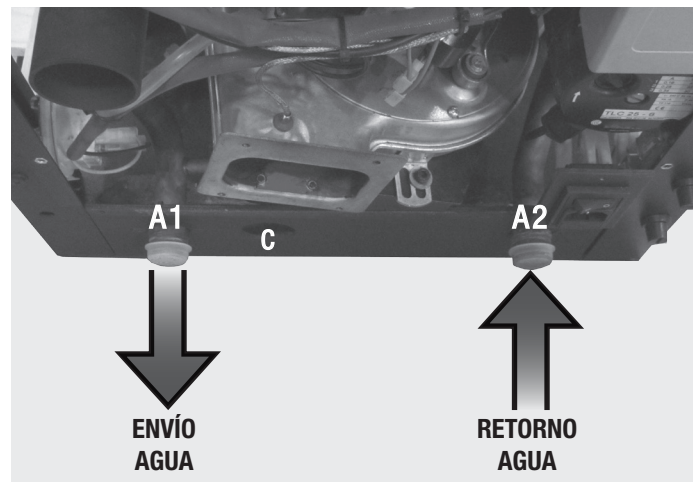

La válvula de alivio de presión (C) siempre debe estar conectado a un tubo de desagüe de agua. El tubo debe ser capaz de resistir alta temperatura y presión.

- A1 = Envío agua calefacción 3/4 " F
- A2 = Retorno agua calefacción 3/4 " F
- C = Respiradero 3/4 " M

Instrucciones de uso

Si la instalación del calentador proporciona una interacción con otro sistema existente completo con un calentador (caldera de gas, caldera de gas, caldera de aceite, etc.) consulte a personal cualificado que puede contestar a la conformidad del sistema, según lo previsto en la legislación vigente.

Planta seca

En conformidad con la norma UNI-CTI 8065 y para proteger la instalación térmica con-tra corrosiones perjudiciales, incrustaciones o depósitos se aconseja vivamente lavar toda la instalación antes de conectarla con el fin de eliminar los residuos y depósitos.

Después de lavar el sistema para proteger contra la corrosión y los depósitos, se recomienda el uso de inhibidores. Instalar siempre aguas arriba de la caldera **cierres metálicos de interceptación** a fin de aislarla de la instalación hídrica en caso de que sea necesario moverla o desplazarla para efectuar las operaciones de mantenimiento rutinario o extraordinario.

Estos son tan útiles como el suministro y retorno del sistema de tuberías si el sistema de calefacción este en un plano superior respecto a la caldera.

El tubo de descarga de la presión se conecta provisionalmente a una garrafa o a un embudo para evitar que el agua salga y moje la estructura o el suelo en caso de sobrepresiones.



Llenado del aparato se suministra con el kit sanitario

Una vez que todas las conexiones de agua, ir a la caja del sello de presión al llenar el calentador.

Durante esta operación, la salida del aire que se encuentra presente en la instalación queda garantizada por el **respiradero automático**



La presión de carga de la instalación **EN FRÍO** debe ser de **1 bar**.

Si a causa de la evaporación de los gases presentes en el agua, durante el funcionamiento, la presión de la instalación desciende por debajo del valor mínimo indicado precedentemente, el usuario deberá restablecer el valor inicial manipulando el grifo de carga.

Para que la termo estufa funcione correctamente **EN CALIENTE** la presión de la caldera debe ser de **1,5 bar**.

Características del agua:

Las características del agua de relleno de la instalación son muy importantes para evitar que se depositen sales minerales y que se creen incrustaciones a lo largo de los tubos, dentro de la caldera y en los intercambiadores (sobre todo en el de placas para el calentamiento del agua sanitaria).

Por lo tanto, les aconsejamos que consulten con su hidráulico de confianza los siguiente puntos:

- duración del agua que circula en la instalación para evitar posibles problemas de incrustaciones y depósitos calcáreos, sobre todo en el intercambiador del agua sanitaria (>25°C Franceses).
- instalación de un suavizador de aguas (si la dureza del agua es > di 25° C Franceses).
- rellenar la instalación con agua tratada (desmineralizada).

Instalación de equipos suavizadores, para quienes poseen instalaciones muy amplias (con grandes cantidades de agua) o que necesitan reintegraciones frecuentes. Es oportuno recordar que las incrustaciones reducen drásticamente las prestaciones a causa de su bajísima conductividad térmica.

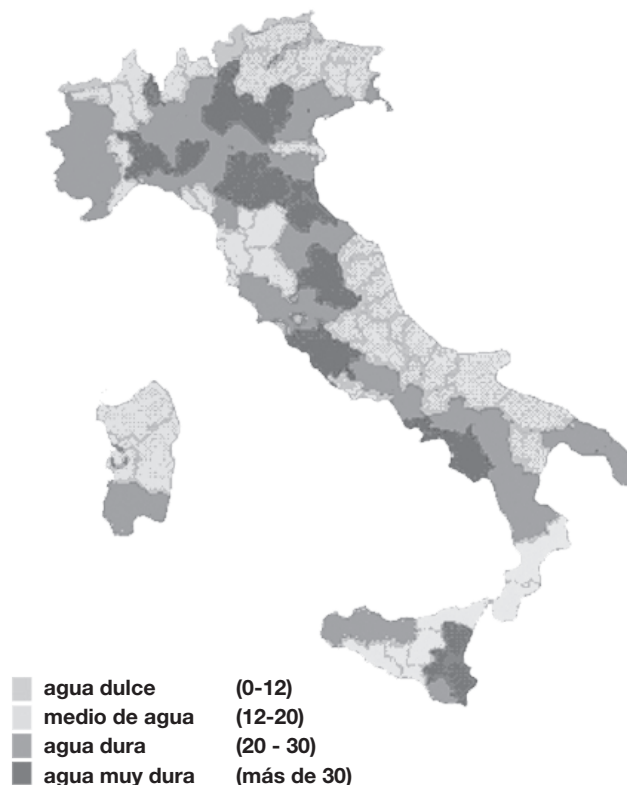

Cronotermostato



La función crono termóstato sirve para programar durante una semana el encendido y apagado automático de la termo estufa.

Para entrar en la programación mantener presionado el pulsador $\triangleleft \triangleright$ durante tres segundos, sobre el display superior se visualizará el parámetro "UT01": presionando más veces el pulsador $\triangleleft \triangleright$ y refiriéndose a la tabla que se muestra a continuación se podrá programar la estufa según sus propias exigencias. Para salir de la fase de programación en cualquier momento presionar el pulsador \odot . Los parámetros del crono termóstato son los siguientes:

Parámetro	Descripción	Valores programables
UT01	Activación y desactivación del cronotermostato. Programación día de la semana	OFF; Day 1, ..., Day7
UT02	Programación de la hora en curso	De 00 a 23
UT03	Programación de los minutos en curso	De 00 a 60
UT04	Programación de los parámetros técnicos	Reservado
UT05	Regulación primer horario encendido de la termo estufa	De 00:00 a 23:50 con pasos de 10 minutos
UT06	Regulación primer horario encendido de la termo estufa	De 00:00 a 23:50 con pasos de 10 minutos
UT07	Selección días de la semana activación del primer horario	Entre on/off para los días de 1 a 7
UT08	Regulación segundo horario encendido de la termo estufa	De 00:00 a 23:50 con pasos de 10 minutos

Parámetro	Descripción	Valores programables
UT09	Regulación segundo horario apagado de la termo estufa	De 00:00 a 23:50 con pasos de 10 minutos
UT10	Selección días de la semana activación del segundo horario	Entre on/off para los días de 1 a 7
UT11	Regulación tercer horario encendido de la termo estufa	De 00:00 a 23:50 con pasos de 10 minutos
UT12	Regulación tercer horario apagado de la termo estufa	De 00:00 a 23:50 con pasos de 10 minutos
UT13	Selección días de la semana activación del tercer horario	Entre on/off para los días de 1 a 7
UT14	Regulación cuarto horario encendido de la termo estufa	De 00:00 a 23:50 con pasos de 10 minutos
UT15	Regulación cuarto horario apagado de la termo estufa	De 00:00 a 23:50 con pasos de 10 minutos
UT16	Selección días de la semana activación <del cuarto horario	Entre on/off para los días de 1 a 7

UT01: Activación y desactivación/cronotermostato y programación del día en curso.

Este parámetro sirve para programar el día en curso de la semana o desactivar la programación. Presionando los pulsadores  y  se selecciona el valor deseado, como se ve y detalla en la siguiente tabla:



Pantalla Superior	SIGNIFICADO
Day 1	Lunes
Day 2	Martes
Day 3	Miércoles
Day 4	Jueves
Day 5	Viernes
Day 6	Sábado
Day 7	Domingo
OFF	Cronotermostato desactivado

Ejemplo:

si hoy es jueves hay que seleccionar "DAY 4", pero si se desea encender la termo estufa manualmente sin programación hay que seleccionar "OFF", así se desactiva el cronotermostato.



Presionar el pulsador  para pasar al parámetro sucesivo.

UT02: Programación hora en curso

Dicho parámetro sirve para programar la hora en curso. Presionar los pulsadores  y  para seleccionar la hora en curso.

Presionar el pulsador  para pasar al parámetro sucesivo.



UT03: Programación minutos corriente

Pulsar las teclas  y  para regular los minutos en curso, y el pulsador  para pasar al parámetro sucesivo.



UT04: Programación de los parámetros técnicos

Presionar el pulsador  para pasar al parámetro sucesivo.



UT05: Regulación primer horario encendido de la termo estufa

Este parámetro indica el horario en el cuál se desea encender la termo estufa a través de los pulsadores  y  se programa la hora deseada con pasos de 10 minutos. Presionar el pulsador  para pasar al parámetro sucesivo.

UT06: Regulación horario apagado termo estufa

Este parámetro indica el horario en el que se desea apagar la termo estufa a través de los pulsadores  y  se programa la hora deseada, con pasos de 10 minutos. Presionar el pulsador  para pasar al parámetro sucesivo.

UT07: Selección días de la semana

Presionando el pulsador  se seleccionan los días de la semana, mientras que pulsando  se activa (ON) o se desactiva (OFF) el día del encendido de la termo estufa como se detalla en la siguiente tabla:

Pantalla Superior	SIGNIFICADO	Pantalla Inferior
Day 1	Lunes	ON1/OFF1-Si o No
Day 2	Martes	ON2/OFF2-Si o No
Day 3	Miércoles	ON3/OFF3-Si o No
Day 4	Jueves	ON4/OFF4-Si o No
Day 5	Viernes	ON5/OFF5-Si o No
Day 6	Sábado	ON6/OFF6-Si o No
Day 7	Domingo	ON7/OFF7-Si o No

En el ejemplo que sigue a continuación, el encendido de la termo estufa se da solamente en fin de semana sábado y domingo.

Day 1 Lunes	Day 2 Martes	Day 3 Miércoles	Day 4 Jueves	Day 5 Viernes	Day 6 Sábado	Day 7 Domingo
off 1	off 2	off 3	off 4	off 5	on 6	on 7

Confirma y continúa presionando el pulsador .

UT08 → UT16

Proseguir como se ha descrito en la parte superior, para programar el segundo, tercero y cuarto encendido.

En el caso en que la termo estufa sea controlada a través de termostato externo, cuando éste alcance la temperatura pre establecida sobre el display de la termo estufa, se visualizará "ECO TERM".



El termostato ambiente, no actúa encendiendo la termo estufa pero si la programa en función ahorro.



Presostato: controla la presión del conducto de humos. Se ocupa de bloquear la cóclea de carga de las pellas en caso de que la descarga esté obstruida o de que haya contrapresiones significativas por ejemplo en presencia de viento. En el momento del interruptor de presión va a leer **"ALAR-DEP-FAIL"**.

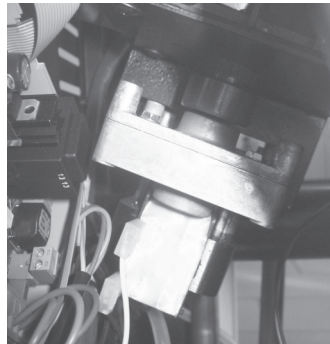

Motorreductor: si el motorreductor se detiene, la termo estufa sigue funcionando hasta que no se apaga la llama por falta de combustible y hasta alcanzar el nivel mínimo de enfriamiento.

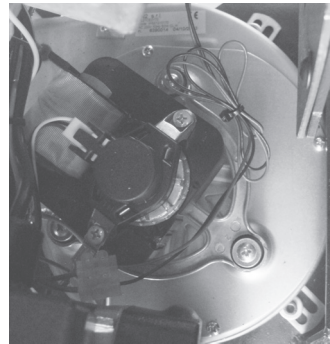

Sensor temperatura humos: termopar que mide la temperatura de los humos mientras se mantiene el funcionamiento o apaga el calentador cuando la temperatura del gas de combustión cae por debajo del valor preestablecido.



Seguridad eléctrica: la termo estufa está protegida contra los saltos bruscos de corriente por un fusible general que se encuentra en el pequeño panel de mandos ubicado en la parte trasera de la termo estufa. Hay otros fusibles para la protección de las tarjetas electrónicas (tarjeta madre y tarjeta intercambiador) que están situados en éstas últimas.



Sonda de temperatura de bulbo en el depósito del agua: si la temperatura supera el valor de seguridad programado, detiene inmediatamente el funcionamiento de la termo estufa y en la pantalla se **"ALAR-SIC-FAIL"**. Para volver a ponerla en marcha es necesario restablecer la sonda manualmente



Seguridad temperatura del depósito pellets: en casos rarísimos en los que se verifica una temperatura excesiva en el interior del depósito, el termostato de seguridad de pellets, en la puesta en marcha manual, genera una alarma **"ALAR-SIC-FAIL"** interrumpiendo el funcionamiento de la termo estufa, el restablecimiento debe de ser efectuado por parte del cliente, quien restablece dicho dispositivo colocado en la parte posterior de la termo estufa

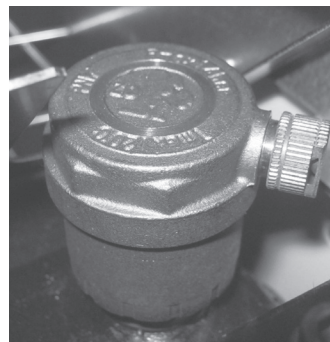

Válvula de ventilación automática: esta válvula elimina el aire dentro de la termo estufa y de la calefacción



Válvula de seguridad: esta válvula actúa para evitar la sobre presurización del sistema hidráulico. Si la presión del calentador o de la planta excede de 2,5 bar se drena el agua del circuito.



Está prohibido manipular arbitrariamente los dispositivos de seguridad. Solo después de haber eliminado la causa que ha provocado la intervención de seguridad podrá encenderse de nuevo la termo estufa y restablecerse su normal funcionamiento. Para comprender cuál es la anomalía que se ha producido, debe consultarse el presente manual que, en función del mensaje de alarma, explica las medidas que es necesario adoptar con respecto a la termo estufa y cómo intervenir.

Señalizaciones alarmas

En el caso en que se presente una anomalía en el funcionamiento de la termo estufa, el sistema informa al usuario de la tipología de avería verificada.

En la siguiente tabla se resumen alarmas tipo de problema y la posible solución:

Display Superior	Display Inferior	Tipo de problema	Solución
ALAR	NO ACC	La termo estufa no se enciende Es el primer encendido	Llenar el depósito de pellets Encender de nuevo
ALAR	NO FIRE	Paro de funcionamiento de la termo estufa durante la fase de trabajo	Llenar el depósito de pellets
ALAR	SOND FUMI	La sonda de humos está defectuosa o desconectada de la placa electrónica	Contactar con el centro de asistencia técnica autorizado
ALAR	HOT H2O	La temperatura del agua supera los 90°. La bomba circuladora está bloqueada o el circuito de agua la expulsa	Verificar la alimentación de la bomba circuladora. Verificar que la bomba circuladora no esté bloqueada pos la caliza
ALAR	SOND H2O	La sonda del agua está cortada La sonda del agua está en corto circuito	Controlar que la sonda no esté desconectada. Contactar con el centro de asistencia técnica autorizado
ALAR	HOT TEMP	La temperatura de salida del humo supera los 280°C	Avería en la sonda Contactar con el centro de asistencia técnica autorizado
COOL	FIRE	Falta de alimentación eléctrica	Cuando vuelve la alimentación la termo estufa inicia un ciclo de enfriamiento al final del cual arrancará automáticamente.
ALAR	FAN FAIL	Desgaste o rotura del ventilador de extracción de humos	Contactar con el centro de asistencia técnica autorizado
ALAR	DEP FAIL	Conducción de humos obstruida	Limpiar la conducción o controlar que no exista obstrucción en la salida del humo
ALAR	SIC FAIL	Temperatura excesiva del agua	Rearmar el termóstato de seguridad que se encuentra en la parte posterior, si el problema persiste contactar centro asistencia autorizado
ALAR	PRESS	Indica que la presión de la instalación es inferior a 0,5 bar o superior a 2,3 bar	Disminuir la presión en el sistema. Cargar el sistema.
SERV		Indica que la termo estufa ha llegado alas 1300 horas de funcionamiento y es necesario realizar el mantenimiento extraordinario	Contactar con el centro de asistencia técnica autorizado

Las operaciones de control deben ser efectuadas por el usuario y solamente en caso de no solucionarse contactar con el centro de asistencia técnica autorizado.

Encendido fallido

Si durante la fase de encendido no hay desarrollo de llama o la temperatura de los humos no alcanza una temperatura adecuada en el intervalo de tiempo previsto para el encendido, la termo estufa se apaga y en el visualizador aparece el mensaje **"ALAR NO ACC"**.

Pulse la tecla "On/Off" para reponer la alarma. Espere el cumplimiento del ciclo de enfriamiento, limpie el brasero y proceda a un nuevo encendido.

Pagado durante la fase de trabajo

Se presenta en caso de apagado imprevisto de la termo estufa durante el funcionamiento normal, por ejemplo por pellets agotados en el depósito o por avería del motorreductor de carga de pellets).

La termo estufa sigue funcionando hasta eliminar el eventual pellet presente en el brasero y sucesivamente en el visualizador aparece el mensaje **"ALAR NO FIRE"** y la termo estufa se apaga.

Pulse el pulsador "ON/OFF" para reponer la alarma. Espere que se haya completado el ciclo de enfriado, limpie el brasero y proceda a un nuevo encendido.

Estas alarmas recuerdan que antes de efectuar un encendido es necesario asegurarse que el brasero esté completamente libre, limpio y colocado correctamente.

Falta de electricidad

En caso de falta de electricidad por un período superior a un minuto, la caldera puede emanar una cantidad mínima de humo al local: esto no representa ningún peligro para la seguridad.

Cuando regresa la electricidad, la caldera indica en el visualizador el mensaje **"COOL FIRE"**. Terminado el ciclo de enfriado, la termo estufa vuelve a partir automáticamente poniéndose en el estado de trabajo precedente a la ausencia de electricidad.



No intente encender la caldera antes del tiempo necesario puesto que se podría bloquear. En caso de bloqueo, cierre por un minuto el interruptor puesto detrás de la caldera, vuelva a abrirlo y espere 10 minutos antes de un nuevo encendido.



La toma de corriente donde se conecta la caldera debe disponer de conexión de tierra conforme con la normativa vigente. El fabricante declina toda responsabilidad por daños a cosas y personas causados por negligencia en la instalación.

Termostato de rearme manual



Seguridad de la presión de la instalación

La presión de la instalación se controla electrónicamente y debe estar entre 0,5 y 2,3 bar. De lo contrario la caldera se pone en alarma y en el visualizador aparece el mensaje **"ALAR PRESS"**.

Controle la presión de la instalación manteniendo pulsada la tecla  por algunos segundos: en el visualizador superior aparecerá el valor en bar. En todo caso, la válvula de seguridad permite que no se superen los 2,5 bar, purgando automáticamente el exceso de agua.

Intervención en caso de peligro

En caso de incendio, desconecte la fuente de alimentación, utilice un extintor de incendios de acuerdo con, y si es necesario, llame a los bomberos y luego póngase en contacto con un Centro de Servicio Autorizado.

Mantenimiento y limpieza



La limpieza y el mantenimiento a realizar por el usuario no deben realizarlos los niños sin supervisión. Todas las operaciones de limpieza de todas las partes deben realizarse con la termo estufa completamente fría y con el enchufe eléctrico desconectado. La estufa requiere pocas operaciones de mantenimiento si se utiliza con pellas de madera certificadas y de calidad. La necesidad de mantenimiento aumenta con el uso y al cambiar las prestaciones que se piden a la termo estufa.

Partes	Cada día	Cada 2-3 días	Cada semana	Cada 15 días	Cada 30 días	Cada 60-90 días	Cada año
Quemador/brasero	◇						
Limpieza del compartimento de recogida de ceniza con dispositivo de succión		◇					
Limpieza de la bandeja para cenizas		◇					
Limpieza cristal / puerta		◇					
Intercambiador (turboladores)	◇						
Limpieza de fondo de la bandeja de ceniza						•	
Intercambiador completo							•
Limpieza de escape "T"						•	
Conducto de humos							•
Junta puerta cajón ceniza						•	
Partes internas							•
Cañón de humos							•
Bomba de circulación							•
Intercambiador de placas							•
Componentes hidráulicos							•
Componentes electromecánicos							•

◇ a cargo del usuario / • a cargo del CAT (Centro para la reparación)

A CARGO DEL USUARIO

Control diario

La termo estufa, necesita una simple y esmerada limpieza para poder garantizar siempre un eficiente rendimiento y un regular funcionamiento. Durante la limpieza interna de la termo estufa, para evitar la expulsión de cenizas, es posible poner en marcha el ventilador de extracción de humos.

Para activar esta función es necesario presionar el pulsador ◀▶ y luego ⏻. sobre el display aparece, "PUL STUF" (limpieza de la termo estufa). Para detener el ventilador es suficiente pulsar durante un rato ⏻ o esperar que sea complete un ciclo de limpieza (255 segundos).

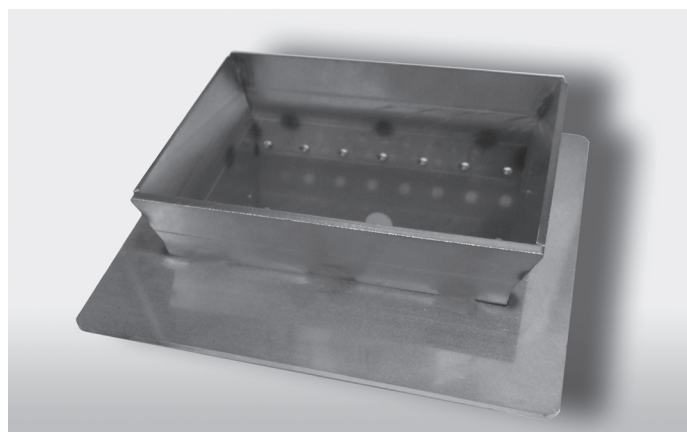

Limpiar el brasero con el instrumento correspondiente y eliminar la ceniza y las posibles incrustaciones que puedan obstruir los orificios de paso del aire. En el caso de agotamiento de los pellets en el depósito puede acumular gránulos sin quemar en el brasero. Siempre vaciar los residuos de la rejilla antes de cada salida. Acordarse de que sólo un brasero en orden y limpio puede garantizar un funcionamiento óptima de la estufa de pellas de madera. Un simple control visual, efectuado diariamente, indica el estado de eficiencia del brasero. Al colocar el crisol, verificar cuidadosamente que los extremos de las pastillas se adhieren completamente a su casa y que el agujero con un tubo dedicado a la aprobación de la resistencia. No debe haber de combustión residual en la zona de contacto entre los bordes de la placa y la superficie de apoyo en el crisol puerta.



La limpieza disminuido o ausente puede provocar fallos de encendido y causa daños en el calentador y el medio ambiente (posibles emisiones de hollín y no quemado). No verter los pellets pueden estar presentes en el brasero a fallar.

Limpeza del intercambiador (la estufa está apagada)

El ensuciamiento actuar como aislamiento y la más gruesos son, menor es el calor que se transmite al agua y la estructura en general, por lo tanto, es muy importante llevar a cabo la limpieza del haz de tubos, dicho intercambiador también, para impedir las incrustaciones de la misma y evitar la obstrucción y bloqueo del dispositivo de limpieza. acaba de tirar y empujar rápidamente durante 5-6 veces la palanca de manera que los resortes pueden eliminar el hollín depositado en los tubos.



Control cada 2-3 días

Limpiar y vaciar los cajones de la ceniza poniendo atención a la ceniza caliente. Sólo si la ceniza está completamente fría se puede utilizar un aspirador para extraerla. En este caso usar un aspirador adecuado para aspirar partículas de una cierta dimensión, del tipo “bidón aspirador”.

Limpeza del cenicero y la cámara de combustión incluyendo el cable de la bujía.

Limpeza del cristal

Para limpiar el cristal cerámico se aconseja utilizar un paño seco o, si está muy sucio, un detergente específico en spray del que se utilizará una pequeña cantidad y que se eliminará después con un paño.



No vaporizar el producto sobre las partes barnizadas ni en las guarniciones de la puerta (cordón de fibra de cerámica) porque pueden resultar dañados.

Limpeza de superficies inoxidables y satinadas

Normalmente no hace falta tratar estas superficies. Evite limpiarlas con material abrasivo. Para las superficies de acero inoxidable y satinadas, se aconseja la limpieza con un papel o un paño seco y limpio, empapado en detergente a base de tensoactivos no iónicos (<5%). También puede ser útil un limpiador a aerosol para cristales y espejos.



Evite el contacto con la limpieza de la piel y los ojos. En caso de que esto suceda, espolvorear con abundante agua y acudir al centro médico más cercano.

Limpeza partes barnizadas

Evitar limpiar las partes barnizadas cuando el producto esté caliente o en funcionamiento con paños mojados, para evitar el impacto térmico sobre el barniz y su consiguiente desconchado. Los barnices de silicona usados en los productos poseen propiedades técnicas de primera calidad que les otorgan resistencia a temperaturas muy elevadas. Sin embargo, existe un límite físico (380° - 400°) que, si se sobrepasa, puede derivar en el “blanqueado” del barniz, o bien (por encima de los 450°C) en su “cristalización”, lo que puede llevar a su desconchado, y a que se separe de la superficie de acero. Si se manifiestan estos efectos, quiere decir que se han alcanzado temperaturas muy por encima de las que el producto debería alcanzar durante su funcionamiento normal.



No utilice materiales abrasivos o ásperos. Limpie con una toalla de papel o un paño de algodón.

Control cada 3-4 bolsas de pellets quemados

Limpeza de la ceniza de fondo del cajón

Recomendamos limpiar el cenicero por los escombros caídos durante la operación. Puede acceder a la caja de las cenizas aflojando las dos tuercas de mariposa que sujetan la inspección cajón. Retire la bandeja, vacíe y limpie la pared y sólo las esquinas con un dispositivo de succión o con herramientas específicas. Luego vuelva a colocar el cajón y atornillar las dos tuercas de mariposa, con cuidado para restaurar la opresión, muy importante durante el funcionamiento.

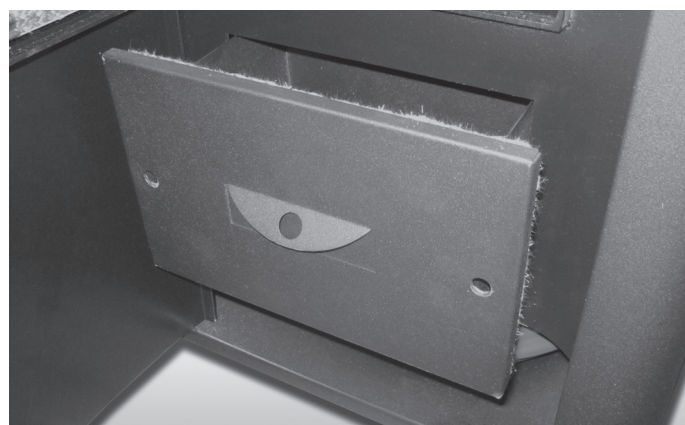

Puesta fuera de servicio

En el periodo de inactividad de la termo estufa ésta debe estar desconectada de la red eléctrica. Para tener una mayor seguridad, sobre todo ante la presencia de niños, es aconsejable quitar el cable de alimentación de la parte trasera.



También antes de poner la termo estufa, se recomienda eliminar completamente bolitas de la tolva utilizando una aspiradora con tubo largo, porque si el combustible se deja en la termo estufa puede absorber la humedad, permanecer juntos, y hacen que sea difícil para encender la termo estufa en la tiempo de re-encendido en la nueva temporada. Si apretando el interruptor general que se encuentra en la parte trasera de la termo estufa no se enciende la pantalla del panel de mandos, significa que quizás sea necesario cambiar el fusible de servicio.

En la parte posterior de la termo estufa hay una caja de fusibles se encuentra debajo de la salida. Utilice un destornillador para abrir la tapa del compartimento de la batería y vuelva a colocar el fusible (3,15 A retardado). A continuación, vuelva a insertar el conector y presione el interruptor.

A CARGO DE UN TÉCNICO ESPECIALIZADO

Control anual

Limpiar del ventilador de humos

Quite los tornillos de fijación y extraer el ventilador de humos para la limpieza de la misma. Realice la tarea con el mayor cuidado de no doblar las aspas del ventilador.

Limpiar conducto de humos

Limpiar la Instalación De Evacuación de humos, especialmente Cerca de los Empalmes en "T" y en los Tramos Horizontales, que los hubiera. E 'que comprobar y eliminar cualquier depósito de cenizas y hollín ante el mismo obstruyendo el paso del humo.

Limpiar del intercambiador de calor

Levante la puerta superior que cubre el haz de tubos aflojando los tornillos. Retire los muelles 16 y limpie con un tubos intercambiadores limpios 16.

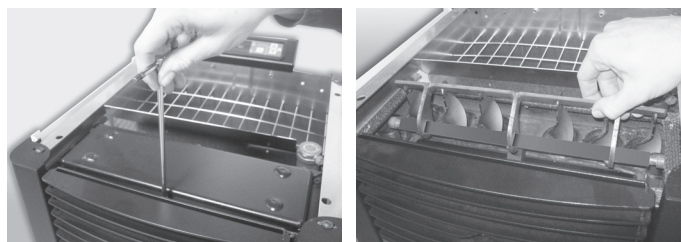

Es posible limpiar después de retirar los resortes insertados en cada tubo. El funcionamiento es simple mediante la eliminación de los resortes del pasador horizontal a los que están unidos.

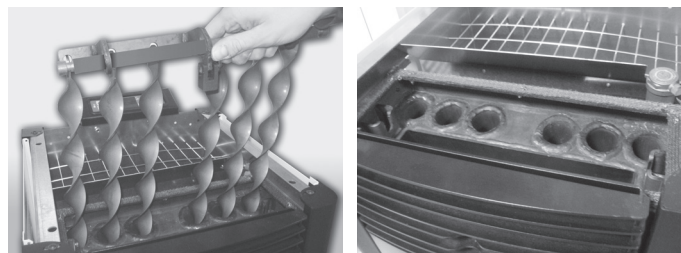

Ahora la sección superior al intercambiador de calor está libre de cualquier gravamen a fin de permitir una limpieza perfecta.

Una vez que también se recomienda un año para limpiar el compartimento superior del intercambiador. Para realizar una limpieza adecuada, se recomienda chupar la ceniza, quitar todas las juntas horizontales con un destornillador, luego otra vez aspirar la ceniza.

Después de la limpieza del compartimento superior de la sección de intercambio, almacenar la tapa de cierre superior.

Esta cubierta debe estar cerrada, así como con tornillos normales, con las correas de cuerda de fibra de cerámica para garantizar el cierre hermético de la termo estufa.

Esta limpieza general debe hacerse al final de la temporada con el fin de facilitar la eliminación general de todos los residuos de la combustión sin esperar demasiado tiempo, porque con el tiempo y la humedad estos residuos pueden llegar a ser compactado.

Comprobar la estanqueidad de las juntas de fibra cerámica en la puerta de la termo estufa.

A continuación, limpiar el sistema de evacuación de humos, especialmente en la proximidad de las bridas de "T" y cualquier tramos horizontales.



Para su seguridad, la frecuencia con la que ha de limpiar la instalación de evacuación de humos debe determinarse en función del uso que hace de la termo estufa.

En el caso de fallo o limpieza inadecuada de la termo estufa puede tener problemas de la función, tales como:

- combustión pobre
- ennegrecimiento del vidrio
- la obstrucción de la rejilla con la acumulación de ceniza y sedimento
- depósito de cenizas y depósitos excesivos en el intercambiador de calor que resulta en un rendimiento inferior.

El control de los componentes electromecánicos internos deberá ser realizado únicamente por personal cualificado con conocimientos técnicos relativos a la combustión y a la electricidad.

Se aconseja por lo tanto efectuar el mantenimiento periódico anual (preferiblemente con un contrato de asistencia programado) basado en el control visual y de funcionamiento de los siguientes componentes:

- motorreductor
- ventilador expulsión de humo
- sonda humos
- bujía de encendido
- termostato de rearme pellas
- sonda ambiente
- presostato
- tarjeta madre
- fusibles protección panel - tarjeta madre



Estas operaciones deben ser realizadas por un técnico calificado, o por «usuario que va a asumir la responsabilidad en caso de daños durante el mantenimiento. Realice este calentador de mantenimiento en frío y en ausencia de electricidad. Si dicho mantenimiento se lleva a cabo por un centro de servicio autorizado es responsabilidad del cliente.

Limpeza de Superficies

La termo estufa es un producto por calentamiento, se presentan las superficies externas particularmente caliente.

Por esta razón, se recomienda extrema precaución al operar en particular:

- No toque el cuerpo de la termo estufa y los diversos componentes, no se acercan a la puerta, que podría resultar en quemaduras,
- No toque los gases de escape;
- No realice ningún tipo de limpieza;
- No tirar las cenizas;
- No abra la bandeja de ceniza;
- Cuide que los niños no se acercan.

Toda la limpieza de todas las piezas debe realizarse con la termo estufa apagada y desenchufada.

Para la limpieza de las superficies utilizando un paño humedecido con agua o como agua y jabón neutro.



El uso de productos de limpieza o disolventes agresivos provocar daños en las superficies de la termo estufa. Antes de utilizar cualquier producto de limpieza se recomienda que lo pruebe en un punto no en la vista o en contacto con su centro de servicio autorizado para recibir asesoramiento.

Notas sobre la limpieza

Toda la limpieza de todas las piezas debe realizarse con la termo estufa apagada y desenchufada.

Antes de realizar cualquier operación de mantenimiento en la termo estufa, tome las siguientes precauciones:

- Asegúrese de que todas las partes de la termo estufa son fríos;
- Asegúrese de que las cenizas estén completamente extinguidas;
- Asegúrese de que el interruptor principal está en la posición OFF;
- Desconecte el enchufe de la toma, evitando así el contacto accidental;
- completado la fase de mantenimiento, comprobar que todo está en orden como antes de la intervención (el brasero colocado correctamente).



Por favor, siga cuidadosamente las instrucciones para la limpieza. La no adempianza puede conducir a la aparición de problemas en el funcionamiento de la termo estufa.

Cualquier tipo de manipulación o sustitución no autorizada de no original perdonó el calentador puede ser peligroso para la seguridad del operador y libran a la empresa de cualquier responsabilidad civil o penal.

Utilice únicamente piezas de repuesto originales.

Reemplazar un componente desgastado antes de la falla promueve la prevención de las lesiones derivadas de los accidentes causados por la falla repentina de los componentes.



Después de 1300 horas de funcionamiento del calentador van a aparecer en la pantalla inferior aparecerá el mensaje «SERV», póngase en contacto con un centro de servicio autorizado para la limpieza y mantenimiento de rutina.

Fallos y soluciones



Todas las reparaciones deben ser realizadas exclusivamente por un técnico especializado con la termo estufa apagada y la toma de corriente desconectada. Está prohibido cualquier modificación no autorizada del dispositivo y la sustitución de piezas con otros no originales. Las operaciones marcadas en negrita deben ser realizadas exclusivamente por personal especializado.

Entrada para la combustión adecuada de la forma y el color de la llama

ANOMALÍA	POSIBLES CAUSAS	REMEDIOS
La llama se espesa el carácter de base con el intestino delgado y la punta no se ha retirado hacia arriba.	<ol style="list-style-type: none"> Regulación malo que determina: <ul style="list-style-type: none"> demasiado lleno de bolitas la velocidad del ventilador baja El conducto está obstruido o hay fuerzas que obstaculizan el buen evacuación de humos 	<ol style="list-style-type: none"> Redefinir el ajuste de la termo estufa. Limpiar el conducto de humos y compruebe el interruptor de presión que mide la depresión adecuado de la chimenea.
Llama hinchada y llena de color de naranja a amarillo con puntas oscuras	<ol style="list-style-type: none"> Mal combustión Llama deficiente en oxígeno 	<ol style="list-style-type: none"> Redefinir el ajuste de la termo estufa. Compruebe que el conducto de aire hasta el brasero no esté obstruido. Contactar el Centro Asistencia Autorizado

En una combustión regular la llama debe tener una forma ahusada, compacta, con carácter “vivaz” y con la punta tendenciosamente vertical o aplastada contra la trasera del hogar. Debe dar la sensación de que la llama esté siendo “tirada” hacia arriba.

Las anomalías relacionadas con el ámbito mecánico o electrónico

ANOMALÍA	POSIBLES CAUSAS	REMEDIOS
Las pellas no son introducidas en la cámara de combustión.	<ol style="list-style-type: none"> El depósito de las pellas está vacío La cóclea está bloqueada Motorreductor cóclea estropeado. Tarjeta electrónica defectuosa. Disparado uno de los termostatos de rearme manual 	<ol style="list-style-type: none"> Rellenar el depósito de las pellas Vaciar el depósito y desbloquear manualmente la cóclea de aserrín Cambiar el motorreductor Cambiar la tarjeta electrónica Restablecer en la parte posterior del termostato de seguridad termo estufa después de verificar la causa.
La estufa no arranca.	<ol style="list-style-type: none"> Resistencia fuera de lugar Falta de energía eléctrica Potencia de succión de parámetros para editar Sonda pellet or agua de bloqueo Fusible estropeado La obstrucción de los nidos o cuerpos extraños en la chimenea o chimenea 	<ol style="list-style-type: none"> Compruebe la correcta posición de resistencia en el brasero Controlar que la toma eléctrica esté conectada y el interruptor general en posición “I”. Contactar el Centro Asistencia Autorizado Espere a que el enfriamiento del depósito de pellet o el agua y encender la termoestufa Cambiar el fusible Retire cualquier material extraño de la chimenea o conducto de salida de la barrica. Se recomienda que la intervención de un deshollinador

<p>El fuego se apaga o la estufa se detiene automáticamente</p>	<ol style="list-style-type: none"> 1. El depósito de las pellas está vacío 2. No se introducen las pellas 3. Ha intervenido la sonda de seguridad de las temperaturas de las pellas 4. La puerta no está perfectamente cerrada o las guarniciones están desgastadas 5. La temperatura del agua del tanque es demasiado alta 6. Pellas inadecuadas 7. Escasa cantidad de pellas 8. Cámara de combustión sucia 9. Descarga obstruida 10. Motor extracción de humos averiado 11. Presostato estropeado o defectuoso 	<ol style="list-style-type: none"> 1. Rellenar el depósito de las pellas. Si se enciende por primera vez puede ser que el combustible, tener que ir a la ruta que va desde el tanque hasta el brasero, no logra llegar a tiempo y en la cantidad correcta programada 2. Si después de repetidos encendidos no aparecen en la llama, incluso con gránulos fluyen normalmente, el problema puede estar relacionado con los componentes del calentador o debido a una mala instalación 3. Dejar que la estufa se enfríe completamente, restablecer el termostato hasta que se apague el bloqueo y encender de nuevo la estufa; si el problema persiste ponerse en contacto con la asistencia técnica. 4. Cerrar la puerta o hacer cambiar las guarniciones con otras originales 5. Comprobar el funcionamiento correcto de la bomba de agua, si es necesario, reemplazar el componente 6. Cambiar tipo de pellas por uno aconsejado por la casa fabricante 7. Hacer verificar el aflujo de combustible por la asistencia técnica 8. Limpiar la cámara de combustión siguiendo las instrucciones del manual 9. Limpiar el conducto de humos 10. Controlar y si es necesario cambiar el motor 11. Cambiar el presostato
<p>La estufa funciona durante algunos minutos y después se apaga</p>	<ol style="list-style-type: none"> 1. Fase de encendido no terminada 2. Falda momentánea de energía eléctrica 3. Conducto de humos obstruido 4. Sondas de temperatura defectuosas o estropeadas 5. Bujía averiada 	<ol style="list-style-type: none"> 1. Repetir la fase de encendido 2. Ver instrucción precedente 3. Limpiar conducto de humos 4. Control y cambio sondas 5. Control y cambio bujía
<p>Las pellas se acumulan en el brasero, el cristal de la puerta se ensucia y la llama es débil</p>	<ol style="list-style-type: none"> 1. Insuficiente aire de combustión 2. Pellet húmedas o inadecuadas 3. Motor de aspiración humos estropeado 4. El ajuste incorrecto. Relación incorrecto entre el aire y pellets 	<ol style="list-style-type: none"> 1. Asegúrese de que la toma de aire está presente y libre. Controlar de que la entrada del aire en el tubo Ø 5 cm no esté obstruida. Limpiar el brasero y controlar que todos los orificios estén abiertos. Efectuar una limpieza general de la cámara de combustión y del conducto de humos 2. Cambiar el tipo de pellet 3. Controlar y si es necesario cambiar el motor 4. Contactar el Centro Asistencia Autorizado
<p>El motor de aspiración de los humos no funciona</p>	<ol style="list-style-type: none"> 1. La estufa no recibe corriente eléctrica. 2. El motor está averiado 3. La tarjeta es defectuosa 4. El panel de mandos está estropeado 	<ol style="list-style-type: none"> 1. Comprovar la tensión y el fusible de protección 2. Controlar el motor y el condensador y si es necesario cambiarlo 3. Cambiar la tarjeta electrónica 4. Cambiar el panel de los mandos.

El ventilador del aire de convección no se para	<ol style="list-style-type: none"> 1. Sonda térmica de control de la temperatura defectuosa o estropeada 2. Ventilador estropeado 	<ol style="list-style-type: none"> 1. Controlar el funcionamiento de la sonda y cambiarla si es necesario 2. Controlar el funcionamiento del motor y cambiarlo si es necesario
En posición automática la estufa funciona siempre a la máxima potencia	<ol style="list-style-type: none"> 1. Termostato ambiente en posición máxima 2. Sonda de observación temperatura averiada 3. Panel de mandos defectuoso o estropeado 	<ol style="list-style-type: none"> 1. Programar de nuevo la temperatura del termostato 2. Controlar la sonda y cambiarla si es necesario 3. Controlar el panel y cambiarlo si es necesario
El calentador se enciende "solo"	<ol style="list-style-type: none"> 1. Programación incorrecta del termostato programable 	<ol style="list-style-type: none"> 1. Compruebe la configuración del termostato programable
El poder no cambia incluso cuando se cambia manualmente poderes	<ol style="list-style-type: none"> 1. La junta se fija a la potencia es variada en proporción a la temperatura 	<ol style="list-style-type: none"> 1. Contactar el Centro Asistencia Autorizado

Las anomalías relacionadas con el ámbito hidráulico

ANOMALÍA	POSIBLES CAUSAS	REMEDIOS
La temperatura no aumenta con la termoestufa encendida	<ol style="list-style-type: none"> 1. Regulación de la combustión errónea 2. Caldera/instalación sucias 3. Potencia insuficiente de la termoestufa 	<ol style="list-style-type: none"> 1. Control parámetros 2. Controlar y limpiar la caldera 3. Controlar que la estufa esté bien proporcionada con respecto a la demanda de la instalación
La condensación en la caldera	<ol style="list-style-type: none"> 1. El ajuste incorrecto de la temperatura máxima del agua en la caldera 2. El consumo de combustible insuficiente 	<ol style="list-style-type: none"> 1. Ajuste el calentador a una temperatura más alta. La temperatura máxima del agua en la caldera es de 65 ° C y no se puede fijar por debajo de 40 ° C o por encima de 80 ° C. Es aconsejable nunca ajustar la temperatura por debajo de 50/55 ° C para evitar condensación en la caldera. Ajuste la potencia de la bomba a temperatura superior a 50/55 ° C 2. Contactar el Centro Asistencia Autorizado
Radiadores fríos en invierno pero la calefacción se reduce	<ol style="list-style-type: none"> 1. El circulador no gira porque está bloqueado 2. Radiadores con aire en su interior 	<ol style="list-style-type: none"> 1. Desbloquear el circulador quitando el tapón y hacer girar el árbol con un destornillador. Compruebe las conexiones eléctricas de la misma, reemplace si es necesario 2. Purgar los radiadores

No sale agua caliente	1. Circulador (bomba) bloqueado	1. Desbloquear el circulador (bomba)
La termoestufa se reduce en fase de "modulación" que llega a la temperatura programada en el termostato de la termoestufa	1. Se establece en un valor demasiado alto de termostato 2. Se encuentra demasiado poder al implante	1. Baje la temperatura en la caldera 2. Reducir el valor de potencia de funcionamiento
La termoestufa entra en "modulación", como se alcanza la temperatura establecida en el termostato de la termoestufa incluso a bajas temperaturas del agua en la caldera	1. Parámetro relacionado con la modulación de la temperatura máxima de humo para editar 2. La termoestufa sucia: los vapores son demasiado altas temperaturas.	1. Establezca el parámetro para que se active la modulación al menos 230 ° C 2. Limpie el haz de tubos



No apagar nunca la estufa quitando la energía eléctrica. Dejar siempre el tiempo necesario para que concluya la fase de apagado puesto que de no ser así pueden producirse daños en la estructura, lo que provocaría problemas para encenderla posteriormente.

NOTE

Agradecemos por ter escolhido um dos nossos produtos, fruto de experiências tecnológicas e de uma contínua investigação, para alcançar uma qualidade superior em termos de segurança, confiabilidade e prestações.

Neste manual encontrará toda a informação e conselhos úteis para poder utilizar o produto com a maior segurança e eficiência.



É aconselhável realizar a instalação e o primeiro encendido por um dos nosso Centro de Serviço Autorizado que possa controlar em todos momentos todos os passageiros.

- Instalações incorretas, manutenções incorrectamente efectuada, a utilização inadequada do aparelho liberam a empresa fabricante de qualquer dano derivado do uso do fogão de sala.
- A máquina não deve ser utilizada como incinerador, e não se devem utilizar outros combustíveis diferentes do pellet.
- Este manual foi redigido pelo fabricante, sendo parte integrante do produto e deve acompanhar o aparelho durante toda a sua vida útil. No caso de venda ou transferência do produto, assegurar-se sempre de ter o manual, já que a informação que contém está dirigida ao comprador e a todas pessoas que, por distintos motivos, participem na instalação, no uso e na manutenção.
- Ler com atenção as instruções e a informação técnica dadas neste manual, antes de proceder à instalação, à utilização ou a qualquer intervenção no aparelho
- O cumprimento das indicações dadas no presente manual garante a segurança das pessoas e do produto, a poupança durante o funcionamento e uma maior duração do mesmo.
- O desenho cuidado e a análise dos riscos, levados a cabo pela nossa empresa, permitiram fabricar um produto seguro. No entanto, antes de efetuar qualquer operação, recomenda-se seguir rigorosamente as instruções indicadas no seguinte documento e tê-lo sempre à mão.
- Prestar a máxima atenção durante a manipulação das peças de cerâmica (se as houver).
- Assegurar-se de que a superfície sobre a qual se vai instalar o produto é totalmente plana.
- A parede onde será colocado o produto não pode ser de madeira nem de um material inflamável e devem-se manter as distâncias de segurança.
- Durante o funcionamento, algumas peças do fogão (porta, pega, laterais) podem alcançar temperaturas elevadas, portanto, prestar muita atenção e tomar as devidas precauções se houver crianças, pessoas idosas, pessoas deficientes ou animais.
- A montagem deve ser efetuada por um pessoal autorizado (Centro de Assistência Autorizado).
- Os esquemas e os desenhos são fornecidos a título ilustrativo; o fabricante, seguindo a sua política de desenvolvimento e renovação constantes do produto, poderá realizar quaisquer modificações que considerar oportunas, sem aviso prévio.
- Quando o aparelho estiver à potência máxima de funcionamento, recomenda-se utilizar luvas para manejar a porta do depósito de pellet e o tirador de abertura da porta.
- É proibida a instalação em quartos ou em salas com atmosferas explosivas.
- Somente use peças de reposição recomendadas pelo fornecedor.



Nunca cobrir, de qualquer maneira o corpo da estufa para obstruir as fendas na parte de cima quando o aparelho está em operação. A todos o nosso. fogões é testado na linha de alimentação.

No caso de incêndio, desligar a alimentação eléctrica, utilizar um extintor conforme a norma e eventualmente chamar os bombeiros. Contactar seguidamente o Centro de Assistência Autorizado.

Este manual de instruções faz parte do produto: deve de estar sempre com o aparelho, se ele for passado a outro proprietário ou se o colocar noutra lugar. No caso de deterioração ou perda do manual, solicite uma cópia ao técnico da sua zona.

Estes símbolos indicam mensagens específicas contidas neste manual



ATENÇÃO:

Este símbolo alerta encontrados nas seções deste folheto diz que você leia com atenção e entender a mensagem a que se refere uma vez **não seguir estas instruções pode causar sérios danos à estufa e colocar em risco a segurança das pessoas que a usam.**



INFORMAÇÕES:

com este símbolo é utilizado para destacar informações importantes para o bom funcionamento do fogão. A não observância destas instruções pode comprometer o uso da estufa eo funcionamento será insatisfatório.

Normativas e declaração de conformidade

A nossa empresa declara que o termo estufa é conforme às seguintes normas para a marca CE Diretiva europeia

- 2014/30 UE (diretiva EMCD) e sucessivas revisões;
- 2014/35 UE (diretiva de baixa tensão) y sucessivas revisões;
- 2011/65 UE (diretiva RoHS 2);
- As Novas Regras de Produtos de Construção (CPR- Construção produtos regulamento) n° 305/2011, relativo à construção de um mundo;
- Para a instalação em Itália, referir-se à UNI 10683/98 ou sucessivas modificações e para a instalação do aparelho hidro termo sanitário, solicitar a quem realizar a montagem a declaração de conformidade conforme L. 37/2008.

Todas as leis locais e nacionais e as normas europeias devem ser cumpridas quando a instalação do aparelho;

- EN 55014-1; EN 55014-2; EN 61000-3-2; EN 61000-3-3; EN 60335-1; EN 60335-2-102; EN 62233, EN 50581.

Informações sobre a segurança

É favor de ler com atenção este manual de uso e manutenção antes de instalar e pôr em funcionamento o fogão!

No caso de dúvida, dirigir-se ao revendedor ou ao Centro de Assistência Autorizado.

- O fogão a pellet foi concebido para vivendas. Este fogão, sendo controlado com uma placa eletrónica, permite uma combustão totalmente automática e controlada. A central regula a fase de acendimento, 5 níveis de potência e a fase de extinção, garantindo um funcionamento seguro do fogão;
- A caixa utilizada para a combustão deixa cair na gaveta grande parte da cinza produzida pela combustão dos pellets. No entanto, cada dia deve-se controlar a caixa, dado que nem todos os pellets são sempre da melhor qualidade. (Utilizar unicamente pellets de qualidade aconselhados pelo fabricante);

Responsabilidade

Com a entrega do presente manual, não teremos qualquer responsabilidade, quer civil, que penal, no caso de incidentes derivados do incumprimento, parcial ou total das instruções dadas no manual.

Rejeitamos qualquer responsabilidade no caso de uso inadequado do fogão, de uso incorreto pelo usuário, de modificações e/ou reparações não autorizadas ou a utilização de peças sobressalentes não originais para este modelo.

O fabricante rejeita qualquer responsabilidade civil ou penal, direta ou indireta, nos casos seguintes:

- Manutenção insuficiente;
- Incumprimento das instruções do manual;
- Utilização não conforme com as diretivas de segurança;
- Instalação não conforme com as normas vigentes no país;
- Instalação por pessoal não qualificado e sem formação;
- Modificações e reparações não autorizadas pelo fabricante;
- Utilización de repuestos no originales;
- Eventos excepcionais.



- Use apenas pellets de madeira;
- Manter / guardar o pellet em local seco e não úmido;

- Nunca deite os pellets directamente no braseiro;
- O termo estufa só deve ser alimentado com pellets de qualidade, de 6 mm de diâmetro e do tipo recomendado pelo fabricante;
- Antes de ligar o termo estufa à electricidade, deve de estar preparada a conexão dos tubos de descarga com o conduto de fumos;
- A grelha de proteção situada no depósito de pellet nunca deve ser removida;
- O local de instalação do termo estufa deve ter uma boa renovação de ar;
- É proibido utilizar o termo estufa com a porta aberta ou o vidro quebrado;
- Não utilize o termo estufa como um incinerador; o aquecedor deve ser usado apenas para a finalidade a que se destina. Qualquer outro uso deve ser considerado impróprio e portanto perigoso. Não coloque no funil diferente pellets de madeira;
- Quando o termo estufa está em funcionamento, há um forte aquecimento de superfícies, vidro, punho e tubulações: durante a operação, essas peças são para tocar com uma protecção adequada;
- Mantenha uma distância segura do termo estufa é o combustível é de materiais inflamáveis.

Carregando o reservatório de pellets

A carga de combustível é feita a partir do topo do termo estufa através da abertura da porta.

Despeje o pellet no reservatório; vácuo contém cerca de 17 kg de pellet.

Para facilitar o processo de realizar a operação em duas fases:

- Despeje metade do conteúdo dentro do tanque e esperar que o combustível a se estabelecer na parte inferior;
- Em seguida, despeje no segundo semestre;
- Mantenha a tampa fechada, após o carregamento do pellet, a tampa do tanque de combustível;

O termo estufa é um produto por aquecimento, apresenta as superfícies externas particularmente quente. Por este motivo, recomendamos muito cuidado ao operar em particular:

- Não toque no corpo do termo estufa e os vários componentes, não se aproxime da porta, isso pode resultar em queimaduras;
- Não toque nos gases de escape;
- Não realizar qualquer tipo de limpeza;
- Não deitar as cinzas;
- Não abra o cinzeiro;
- Tenha cuidado para que as crianças não se aproximem;



Não retire a grelha de protecção no interior do tanque; carregamento evitar que o saco de pellet em contacto com superfícies quentes.

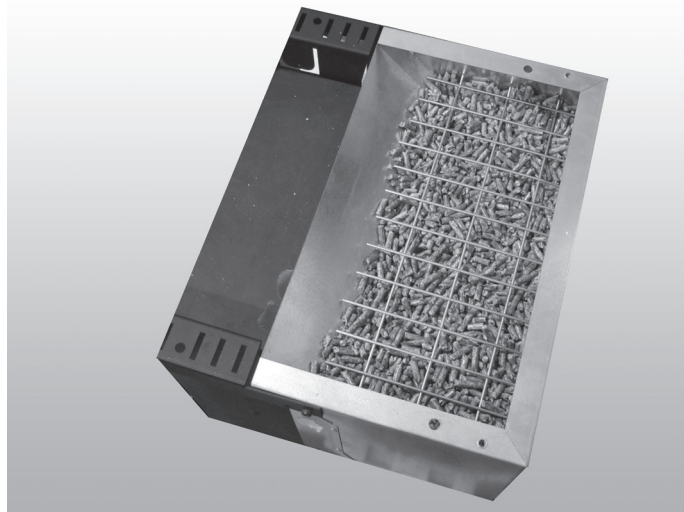

Instruções para o uso seguro e eficiente

- O dispositivo pode ser utilizado por crianças com não menos de 8 anos de idade e pessoas com capacidades físicas, sensoriais ou mentais reduzidas, falta de experiência ou conhecimento, mas sempre com a supervisão ou depois de ter recebido instruções para o seu uso seguro e a compreensão dos perigos inerentes ao aparelho. As crianças não devem brincar com o aparelho. Limpeza e manutenção destinados ao utilizador final não devem ser feitos por crianças sem supervisão do usuário;
- Não use o termo estufa como uma escada ou andaime;
- Não coloque roupas para secar na termo estufa. Para secar as roupas, etc devem ser mantidos a uma distância adequada do termo estufa. - Risco de incêndio;
- Explicar cuidadosamente que o termo estufa é feito de material submetido a altas temperaturas para os idosos, os deficientes, e em particular a todas as crianças, mantendo-as longe do fogão durante a operação;
- Não tocar a termo estufa com as mãos molhadas, pois este é um aparelho eléctrico. Sempre desconecte a alimentação antes de trabalhar na unidade;
- A porta deve estar sempre fechado durante a operação;
- O termo estufa deve estar conectado a um sistema eléctrico equipado com um condutor de aterramento de acordo com os regulamentos da CEE 73/23 e 93/98 CEE;
- O sistema deve ser de energia eléctrica adequada declarou o termo estufa;
- Não lave o interior do termo estufa com água. A água pode danificar o isolamento eléctrico, provocando um choque eléctrico;
- Não exponha o seu corpo para o ar quente por um longo tempo. Não aquecer muito o ambiente em que está e onde o fogão está instalado. Isso pode danificar as condições físicas e causar problemas de saúde;
- Não exponha a direccionar o fluxo de ar quente plantas ou animais;
- O termo estufa não é um elemento de cozimento;
- As superfícies externas durante a operação pode se tornar muito quente. Não tocá-los, exceto com a protecção adequada
- A alimentação elétrica do aparelho se tem que ligar somente depois que se tem realizada a instalação e a montagem do dispositivo e tem que ficar acessível após a instalação, se a unidade nao tem inversão de polaridade dupla conforme e acessível.

Área de operação

Para um funcionamento correto e uma boa distribuição da temperatura, a termo estufa deve ser colocada num lugar onde possa capturar o ar necessário para a combustão dos pellets (deve haver um volume de 40 m³/h aproximadamente), como se indica nos standards de funcionamento da instalação e conforme a normativa nacional correspondente. O volume da divisão não pode ter menos de 30 m³.

O ar deve entrar por aberturas permanentes nas paredes perto da termo estufa, e dando para o exterior, com uma secção transversal mínima de 100 cm².

Estas aberturas devem ser praticadas de maneira que nunca possam ser obstruídas. Alternativamente, o ar pode vir de divisões adjacentes à que necessita ventilação, se estiverem dotadas de um ventilador que tome o ar do exterior e não sejam utilizadas como quartos de dormir ou casas de banho, e onde não exista perigo de incêndio, como por exemplo, garagens, depósitos de lenha e armazéns, como indica expressamente a normativa em vigor.



Não está autorizado instalar a estufa nos quartos de dormir, casas de banho ou qualquer outra divisão com um aparelho de aquecimento instalado, (lareira, estufa, etc.) sem a sua própria entrada de ar. A instalação da estufa em divisões com uma atmosfera explosiva está proibida.

O solo da divisão deve ser suficientemente resistente para suportar o peso do aparelho. Se as paredes são inflamáveis, deve-se guardar uma distância mínima de 10 cm até à parte posterior (A), 20 cm até aos laterais (B) e 100 cm até à parte frontal.

Se a divisão contém objetos particularmente delicados, como cortinas, sofás ou outros móveis, deve-se aumentar bastante a distância de instalação da termo estufa.

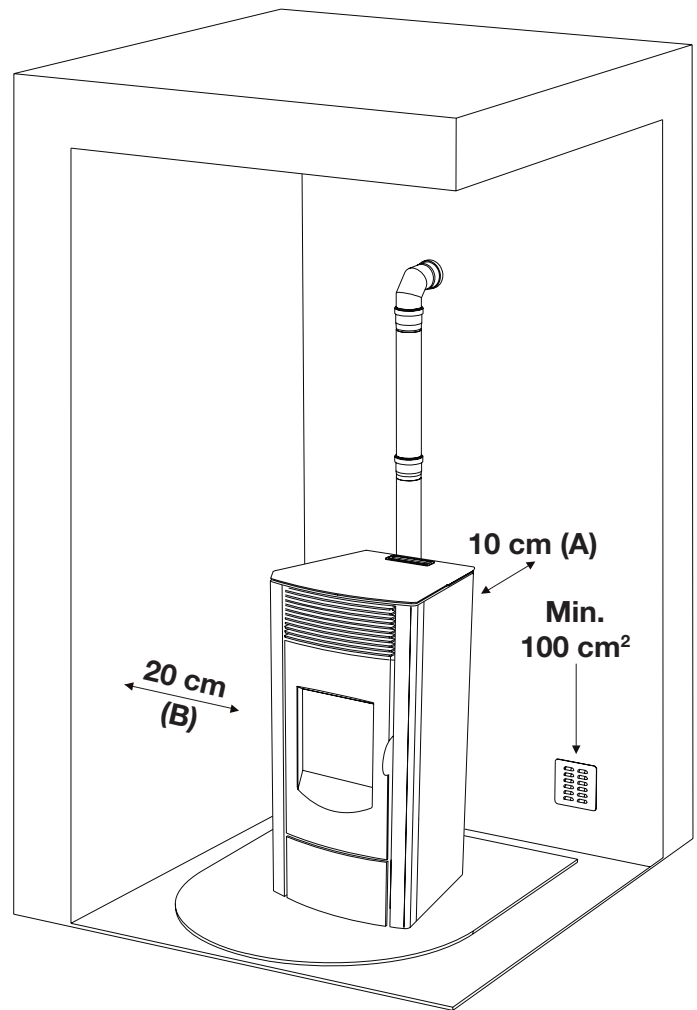

Ligação à tomada exterior de ar

É essencial que o ar que circule pela divisão onde está instalada a termo estufa seja pelo menos o necessário para a combustão completa no aparelho e para a ventilação da divisão.

Este efeito pode-se conseguir com aberturas permanentes nas paredes, que deem para o exterior da divisão a ventilar ou com um conduto ou conjunto de condutos de ventilação.

Para este fim, na parede exterior próximo da termo estufa, deve-se fazer um buraco com uma secção transversal aberta mínima de 100 cm² (equivalente a um buraco

redondo de 12 cm de diâmetro ou a um quadrado de 10x10 cm), com grelhas de proteção na parte interior e na parte exterior.

A tomada de ar também deve:

- comunicar diretamente com a divisão onde está instalada a termo estufa
- estar protegida por uma grelha, uma malha metálica ou uma proteção adequada, cujas dimensões que não reduzam o espaço por baixo do mínimo estabelecido
- estar situada de maneira que seja impossível obstruir-se



Se o pavimento é de madeira, deve-se colocar uma proteção superficial para o solo, conforme a normativa nacional em vigor.



Não é obrigatório ligar a tomada de ar diretamente à estufa (já que toma o ar diretamente do exterior), mas é importante que o caudal de ar seja de 50 m³/hora e com um buraco com as dimensões indicadas. Ver Norma UNI 10683.

A ligação a chaminé

A chaminé deve ter dimensões internas não superior cm 20x20 ou 20 cm de diâmetro; no caso de condição maior ou pobre da chaminé (por exemplo. fissuras, isolamento pobre, etc ..) é recomendado para inserir na chaminé de um tubo de aço inoxidável (entubação) de diâmetro adequado ao longo do seu comprimento, até a parte superior.

Verificar com instrumentos adequados que haja um empate entre 10 e 12 Pa. Este tipo de ligação, mesmo em caso de falta momentânea de corrente, garante a evacuação dos fumos.

Na parte inferior da chaminé de inspecção para a inspecção periódica e limpeza, o que deve ser feito anualmente.

Verifique se a tampa à prova de vento é instalado de acordo com as normas vigentes.

Conectando-se a um duto externo com tubagem isolada ou parede dupla

Neste caso, você só deve usar tubos isolados (tubos de aço inoxidável flexível é proibido) (parede dupla) em aço inox, lisa no interior presas à parede.

Na parte inferior do tubo vertical, proporcionar uma inspecção ("T") para inspecções periódicas e limpeza, que deve ser feito anualmente.

Executar a ligação à chaminé selados com tubos e conectores não recomendados pelo fabricante. Verifique se a tampa à prova de vento é instalado de acordo com as normas vigentes.

Verificar com instrumentos adequados que haja um empate entre 10 e 12 Pa.

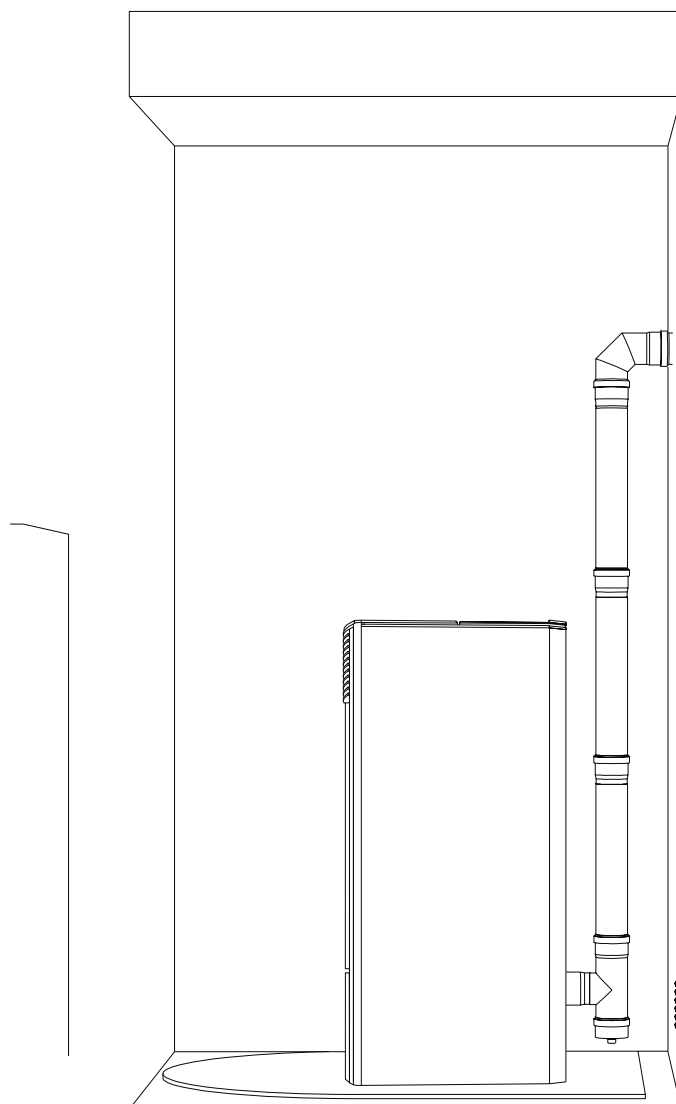

Montagem de uma chaminé ou uma conduta

A ligação entre a termo estufa e a chaminé ou conduta para uma operação satisfatória, não deve ser inferior a 3% de inclinação, o comprimento da secção horizontal não deve ser superior a 2 m. ea porção vertical por um T-encaixe para outra (mudança de direção) não deve ser inferior a 1,5 m. Verificar com instrumentos adequados que haja um empate entre 10 e 12 Pa.

Na parte inferior do cano fumeiro prever uma inspecção para o controlo periódico ea limpeza que deve ser feito anualmente.

Executar a ligação à chaminé selados com tubos e conectores não recomendados pelo fabricante.

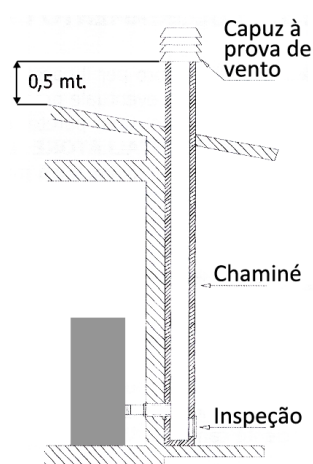

Fig. 2: ligação à chaminé

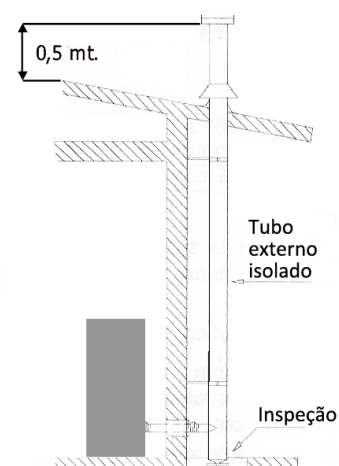

Fig. 3: ligação a um tubo externo com tubo isolado ou parede dupla

Chaminé

Evitar o contacto com materiais combustíveis na lareira (por exemplo vigas de madeira) e, em qualquer caso para assegurar o seu isolamento com material retardador de chamas.

No caso das aberturas de tubos por meio de telhados ou paredes é recomendado o uso de kits de passagem especial, certificados, estão disponíveis comercialmente. Em caso de um incêndio chaminé, desligue o fogão, desligue a ligação à rede e nunca abrir a porta. Em seguida, chamar as autoridades.

Chaminé existente

A chaminé deverá cumprir as exigências seguintes:

- A secção e a forma interna devem ser equivalentes às do conduto de fumos.
- A secção útil de saída não deve ser inferior ao duplo da secção do conduto de fumos.
- A chaminé que sai do telhado ou que fica em contacto com o exterior (por exemplo no caso de um sótão não isolado), deve ser revestida com elementos em terracota e muito bem isolada.
- Ser construída de maneira a impedir a penetração da chuva, neve e corpos estranhos no conduto de fumos e para que, no caso de vento em qualquer direcção e inclinação a tiragem seja bem assegurada (chapéu anti-vento).
- A chaminé deve ser posicionada de maneira a garantir a evacuação dos fumos bastante longe da zona de refluxo. Uma tal zona tem dimensões e formas diferentes conforme a inclinação do telhado. Para isso devem-se escolher necessariamente as alturas mínimas (Fig. 2).
- A chaminé deverá ser do tipo anti-vento e ultrapassar a altura do sótão.
- Os eventuais obstáculos que ultrapassarem a altura da chaminé não serão protegidos pela própria chaminé.
- O dispositivo não deve ser instalado na chaminé compartilhada.

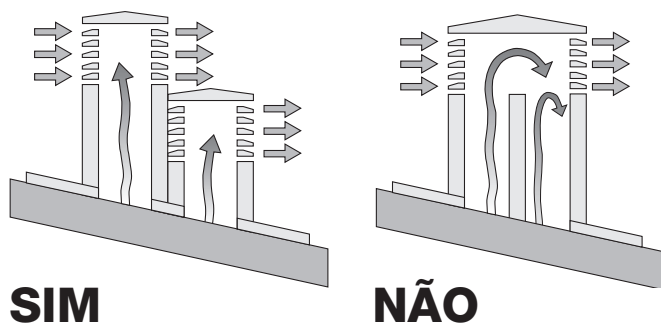
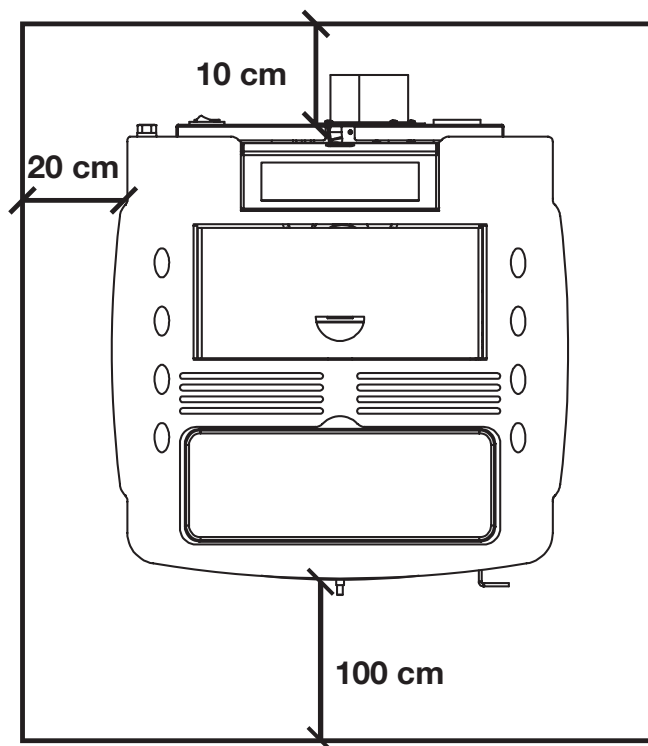

Fig. 5: características de la chimenea

Distância de objetos

Também é recomendado para manter o sedimento e todos os materiais inflamáveis a uma distância adequada do termo estufa.









NOTA:

- o aparelho deve ser instalado por um técnico qualificado de posse dos requisitos técnicos e profissionais de acordo com o MD37 / 2008, que, sob sua responsabilidade, para assegurar o cumprimento das regras de acordo com as regras de boa técnica
 - o termo estufa deve ser ligado a um sistema de aquecimento e / ou de uma rede de produção de água quente para uso doméstico, de acordo com o seu desempenho e o seu poder
 - é preciso ter em mente todas as leis e as leis nacionais, regionais, provinciais e municipais do país em que você instalou o dispositivo
 - verifique se o piso não é inflamável: se necessário, use uma plataforma adequada
 - na sala onde o gerador deve ser instalado para aquecer não deve pré-existir ou ser instalado com um exaustor ou dutos de ventilação do tipo coletivo.
- Se estes dispositivos estiverem em locais adjacentes que comunicam com o local de instalação, e 'proibida a utilização simultânea da caldeira, onde existe um risco de que um dos dois locais seja colocado em depressão do que a outra
- não permitir a instalação em quartos ou casas de banho
 - para as ligações hidráulicas (ver secção seguinte), recomenda-se usar, sempre que possível de as mangueiras

Controlo remoto

Com o controlo remoto (Fig. 3) pode-se regular a temperatura da água, a potência, e o acendimento/apagado da termo estufa.

Para acender a termo estufa aperte o botão.  a termo estufa entrará automaticamente na fase de arranque.

Carregando nos botões  + (1) e  - (2) regula-se a temperatura da água e com os botões  + (6) e  - (5) regula-se a potência de funcionamento. Para apagar a termo estufa mantenha pressionado o botão .

Para substituir a pilha de 3 volt, na parte de trás, puxar o centro da tampa e o fecho no lado da mesma, substituir a bateria com a polaridade correcta (Fig. 4).



Fig. 3



Fig. 4



Especificações

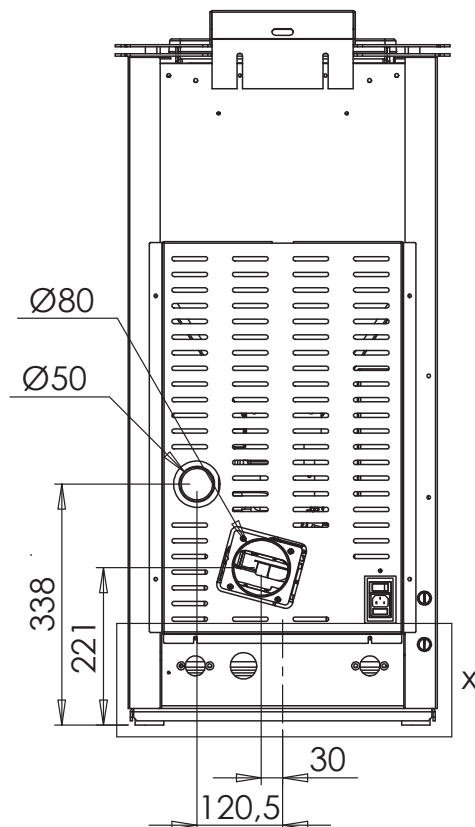
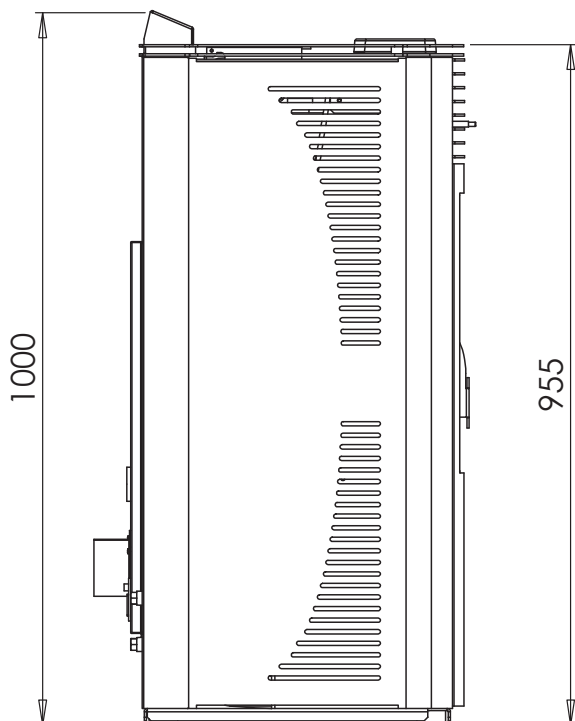

N.B.: medidas com uma tolerância de cerca de 10 mm

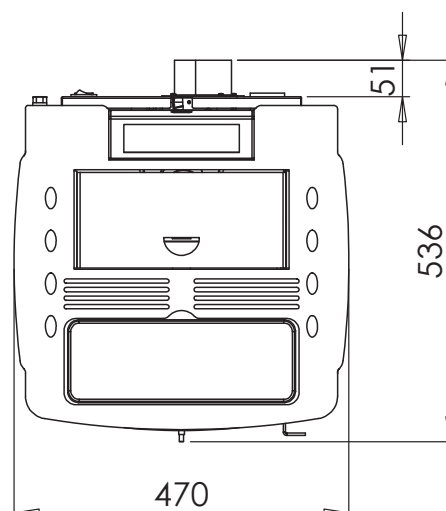

PARÂMETROS	M. UNIDADE	NSAT150
Energia térmica geral	kW	14,79
Nominal de saída de calor	kW	13,84
Potência mínima de calor	kW	5,04
Potência térmica à água	kW	10,53
Potência térmica reduzida a água	kW	3,81
Concentração CO com potência nominal 13% O ₂	mg/m ³	230,7
Concentração CO em potência reduzida 13% O ₂	mg/m ³	299,2
Rendimento à potência nominal	%	93,54
Eficiência na potência mínima	%	96,29
Consumo médio (min - max)	Kg/h	1,067 - 3,017
Capacidade de aquecimento	mc	270
Faixa de frequência (min - max)	g/s	4,3 - 8,5
Rascunho (min - max)	Pa	10 - 12
Temperatura gases combustão (min - max)	°C	63 - 124,8
Água da caldeira	litri	17
Max pressão de trabalho	bar	1,5
Capacidade do tanque de pellet	Kg	17
Saída fumos	mm	80
Diâmetro de admissão de ar	mm	50
Aquecimento link	Inch	3/4
Tensão nominal	V	230
Frequência nominal	Hz	50
Consumo de energia máximo	W	350
Peso do termo estufa	Kg	130
N° Test Report		K 11952013T1

Acendimento Termo estufa

 **Retire do lume e saia pela porta todos os componentes da embalagem. Eles podem queimar (cartilhas e várias etiquetas adesivas).**

Carregar pellet

A carga de combustível é feita a partir do topo do fogão através da abertura da porta. Despeje o pellet no reservatório; pelo vazio contém cerca de 1 saco de 15 kg. Para facilitar o processo de realizar a operação em duas fases:

- despeje metade do conteúdo do saco no tanque e esperar que o combustível a se estabelecer na parte inferior.
- completar a transação, pagando o segundo semestre.

 **Nunca remova a grelha de protecção no interior do tanque; carregamento evitar que o saco de pastilhas em contacto com superfícies quentes.**

 **O pote deve ser limpa antes de cada partida.**

Quadro de comandos (Fig. 2)

O botão  da termo estufa utiliza-se para acender e apagar e para sair da programação.

Os botões  utilizam-se para regular a temperatura, para visualizações e funções de programação.

Os botões  utilizam-se para regular a potência calórica.

O botão  utiliza-se para programar a temperatura e as funções de programação.

Os displays superior e inferior servem para visualizar várias mensagens.

LED	SIMBOLO	DESCRIÇÃO
①	 TIME	O LED está aceso quando o conteúdo do menu UT0 1 está em OFF , estabelecendo assim a programação diária ou semanal.
②		O LED fica habilitado cada vez que se carga o pellet.
③		O LED pisca quando o equipamento recebe o sinal de modificação temperatura/potência do controlo remoto.
④	 ok	O LED está aceso quando a temperatura ambiente chega ao valor de temperatura estabelecido no menu SET Acqua
⑤	"SET"	O LED pisca para indicar que se está a aceder ao menu usuário/técnico ou que se está a modificar a temperatura.
⑥		O led acende-se quando está em funcionamento a bomba de circulação.

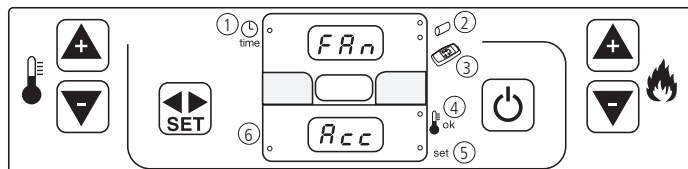



Fig. 2

 **Recomenda-se utilizar pellet de um diâmetro de 6 mm máximo e sem humidade.**

Sinalização do quadro de comandos

Antes de acender a termo estufa, verificar que o depósito de pellet foi carregado, que a câmara de combustão está limpa, que a porta de vidro está fechada, que a corrente está ligada e que o interruptor situado na parte posterior está em 1.

Acendimento

Carregar no botão  durante uns segundos até a termo estufa arrancar.

No display superior aparece **"FAN"** e no display inferior **"ACC"**. Durante esta fase o aparelho executará um diagnóstico do ventilador de fumos, durante 20 segundos.

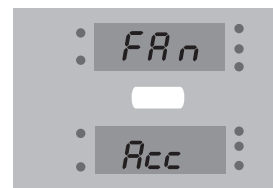

A seguinte fase **"LOAD WOOD"**, indica a carga de pellets e a resistência acende-se para atear a chama.

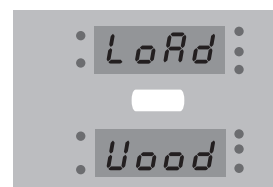

Quando a temperatura do fumo estiver aproximadamente a 50° **(sobre 10 minutos)** la termo estufa indicará no display superior **"FIRE"** e no display superior **"ON"**.



Após esta fase, que dura aproximadamente 5 minutos, no display superior visualiza-se ao mesmo tempo a potência calórica (es. **"PO6"**) e a temperatura ambiente (es. **"25C"**), e no display inferior visualiza-se a temperatura da água de ida da circulação.

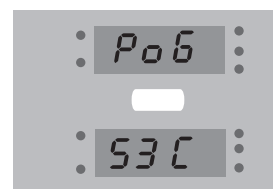

Si no se enciende la llama correctamente en 10 minutos, la termo estufa se bloquea: sobre el display superior se visualizará **"ALAR"** y sobre el display inferior de modo alternado **"NO ACC"**: esperar **10 minutos** a que se complete el ciclo de enfriamiento, abrir la puerta vaciar el cenicero y proceder a un nuevo encendido.

NOTA:

Se houver falhas contínuas de acendimento, apesar de o pellet sair regularmente, poderia haver um problema, devido à rotura da resistência elétrica. Neste caso, e enquanto se esperar a intervenção de um técnico, pode-se acender a termo estufa em modo manual, utilizando as acendalhas de combustível sólido.

Procedimento de acendimento manual:

- abrir a porta;
- meter uma acendalha de combustível sólido na gaveta da cinza junto a alguns pellets;
- acender um fósforo e tirar na acendalha para a acender;
- esperar uns minutos e fechar a porta;
- continuar com o procedimento normal de acendimento.



Não utilizar líquidos inflamáveis para acender a termo estufa. Na fase de carga não colocar o saco de pellets em contacto com a termo estufa quente.

Regulação da potência de trabalho e da temperatura da água

A potência calórica regula-se com os botões e . **Aconselha-se a Po 9** para as primeiras horas de funcionamento da termo estufa.

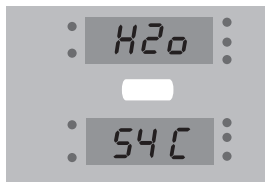

Para regular a temperatura a água carregar uma vez o botão . No display superior aparece alternativamente **'SET H2O'** e a temperatura da água visualiza-se no display inferior.

Regulación de la temperatura ambiente

Para regular a temperatura ambiente, carregar duas vezes no botão : no display inferior visualiza-se alternativamente **'SET ARIA'**, e a temperatura programada visualiza-se no display superior.



Utilizar o botão e para modificar o valor.

Intervalo de temperatura do ar: 7°C-40°C**Apagamento da termo estufa**

Para apagar a termo estufa, carregar durante uns poucos segundos no botão , até aparecer no display superior **'OFF'**.

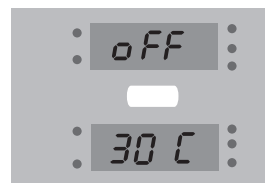

A queda de pellets para imediatamente e a termo estufa estará a funcionar até dissipar o calor acumulado, apagando-se **após 30 minutos máximo**.

NOTA:

A termo estufa está dotada de um automatismo que permite a limpeza da gaveta da cinza, após um certo período de tempo.

Quando se ativa, baixa a chama automaticamente e no display aparece **"PUL FIRE"**; Após uns minutos a termo estufa reinicia o funcionamento normal.

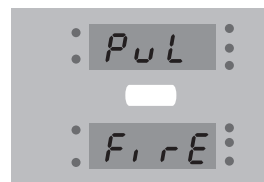

Para apagar a termo estufa não a deve desligar da tomada eléctrica, sem antes realizar o ciclo automático de apagado: o funcionamento do ventilador de descarga de fumos é normal e pode indicar que a termo estufa ainda está quente. No caso de baixas temperaturas também é possível que com a estufa apagada estejam ativados os ventiladores de fumo e o sistema de circulação durante uns poucos minutos, para evitar a formação de gelo nos tubos da instalação. No caso de interrupção de energia eléctrica e quando voltar a energia, a central expulsa o resíduo de fumo aumentando a velocidade de aspiração e visualiza-se no display **"COOL FIRE". Quando realizado o ciclo de arrefecimento, a estufa acende-se automaticamente, voltando ao estado de trabalho antes do corte de energia eléctrica.**

Termóstato

Termóstato interno

Posição do ambiente interno da sonda

Apenas no assentamento é recomendado verificar se a sonda é levantada a partir do seu ambiente e para longe da estrutura do forno quente, para evitar detectar temperaturas incorrectas. O sensor da divisão está situado na parte posterior da termo estufa

Ao utilizar o termóstato interno, você deve sempre definir uma temperatura um pouco mais elevada em alguns graus (por exemplo 22 °C, para ter uma temperatura ambiente de 20 °C) já que o sensor está influenciado pelo calor do corpo da termo estufa.

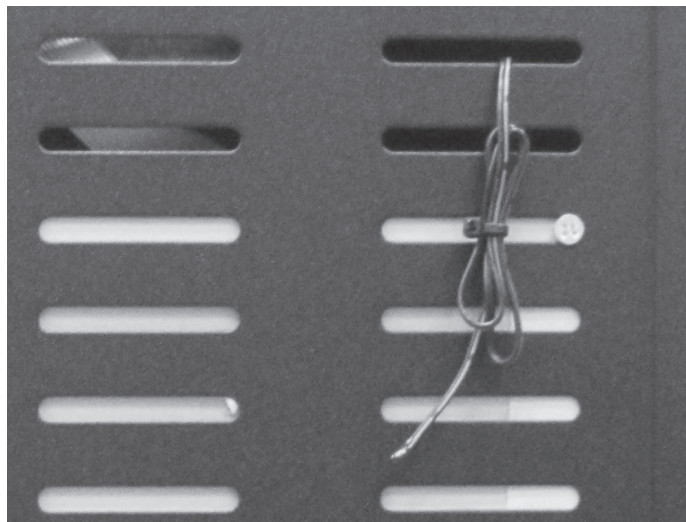

Termóstato externo

Ligação de um termóstato externo de ambiente

O termóstato externo não está incluído com a termo estufa e deve ser posto pelo usuário.

A temperatura da termo estufa pode-se verificar também com um termóstato de ambiente externo que deve ser colocado numa posição intermédias em relação à termo estufa, assegurando uma melhor relação entre a temperatura de aquecimento requerida e a temperatura real conseguida com a termo estufa.

Instalação

Ligar os dois fios do termóstato de parede nos terminais de ligação. Introduzir o conector na tomada da parte posterior da termo estufa.



Quando se ligar o termóstato externo, a termo estufa desabilita o termóstato interno.

A termo estufa pode trabalhar com “modulação da termo estufa” (standard) ou em modo ECO-STOP.



O termo estufa não definiu o modo ECO-STOP padrão desativado.

Exemplo de operação:

Se a temperatura ambiente detetada pelo sensor e indicada no painel de controlo for de 15°C e a temperatura de referência for de 20°C, a termo estufa seguirá uma rampa de aquecimento, à máxima potência, preestabelecida, que para alcançar o seu objetivo, põe o termo estufa à mínima potência. Quando se alcançarem os 20°C, a termo estufa **ficará em modo espera e o display indicará “ECO-STOP”**. Quando a temperatura ambiente desser por baixo do valor de referência no painel de controlo (por exemplo 18°C) e tiver passado um tempo de apagado suficiente, a termo estufa voltará a acender-se automaticamente e continuará a funcionar até que se alcançarem novamente os 20° C.

Independentemente da operação do termóstato externo, a termo estufa está equipada com um termóstato interno que funciona da seguinte maneira:

Ativação da "modulação da termo estufa"

Quando se alcançar a referência de temperatura, a termo estufa vai regular a sua potência ao mínimo, até que houver uma nova necessidade de potência. Se apesar da operação de redução de potência, em modo de modulação, a temperatura da água se mantiver a 15°C por cima da referência de temperatura durante um intervalo de pelo menos 60 minutos, a termo estufa apaga-se. No display aparece **“STOP-FIRE”**. A ignição seguinte vai-se produzir quando a temperatura da água descer por baixo do valor da temperatura de referência mais 15° C.

Ativação do modo ECO-STOP

Se se habilitar esta funcionalidade, quando se alcançar a referência de temperatura, a termo estufa estabiliza-se numa potência mínima durante um tempo T1.

Se durante esse tempo houver mais necessidade de temperatura, a termo estufa apaga-se automaticamente e o display indica **“STOP-FIRE T ECO OFF”**. O termo estufa só se acende automaticamente se o termóstato precisar de temperatura. Quando a temperatura descer por baixo do valor de referência do termóstato (por exemplo 18°C), o aquecedor acende-se novamente, automaticamente, até alcançar, de novo, 20°C.



São possíveis todas as operações de re-ignição automática, e quando a temperatura de saída da água quente solicitada descer, se o aquecedor estiver aceso ou em modo ECO-STOP. Se o usuário decidir apagar manualmente utilizando o botão de ignição, a termo estufa não realizará a re-ignição automática em função da variação da temperatura ou se houver necessidade de água quente. No caso de utilizar o sistema de aquecimento de água doméstica, recomenda-se desabilite o modo ECO-STOP para diminuir o tempo de resposta se houver necessidade de água quente.

Ligação do sistema de tubagens



A ligação da termo estufa ao sistema de tubagens **SÓ PODE SER** realizada por especialistas, capazes de montar a instalação adequadamente conforme a normativa em vigor no país onde se realizar a instalação. O fabricante não será responsável pelos danos às pessoas ou aos objetos em caso de falhas de funcionamento por não se cumprir este aviso.

Existem 2 tipos de sistemas:

- sistema de circuito fechado
- sistema de circuito aberto

Sistema de circuito fechado

Este produto foi desenhado e fabricado para trabalhar com um sistema de circuito fechado. Em geral, no sistema de circuito fechado produz-se a **expansão num recipiente pré-carregado**. Além do dispositivo de expansão, o sistema de circuito fechado deve estar dotado, conforme a norma italiana vigente: UNI 10412-2 (2009), dos elementos seguintes:

- válvula de segurança
- termóstato de controlo do sistema de recirculação
- dispositivo sonoro de alarme
- termómetro
- manómetro
- alarme sonoro
- regulação automática
- termóstato de segurança com reinício manual
- sistema de recirculação

Sistema de circuito aberto

O sistema de circuito aberto é mais seguro e não necessita seguranças adicionais.

As termo estufas com fornalha, as caldeiras de madeira e as termo estufas requerem um sistema de circuito aberto. Um equipamento que funciona em circuito aberto, ligado a um permutador de calor, com um sistema de recirculação montado no extremo do retorno, trabalha a temperaturas mais baixas e terá um período de vida maior.

Para trabalhar em condições ótimas, a bomba da parte posterior faz circular a água pela tubagem de aquecimento e volta a enviá-la ao sistema através do tubo de entrada, provocando um fenómeno de oxigenação altamente prejudicial para a vida da caldeira.

Para evitar este fenómeno podem-se aplicar as medidas seguintes:

- baixar a velocidade da bomba para reduzir a permanência
- manter, se for possível, a bandeja um pouco mais baixa e elevar o máximo possível o tubo de segurança
- proceder à separação entre o tubo de segurança e o de descarga com uma ligação curva em lugar de um ângulo de 90°



Diagrama de ligação para termo estufa sem kit de água quente sanitária



A válvula de controlo de pressão (C) deve estar sempre ligada à tubagem de drenagem da água. A tubagem deve poder suportar altas temperaturas e altas pressões.

A1 = entrada da água de aquecimento 3/4 " M

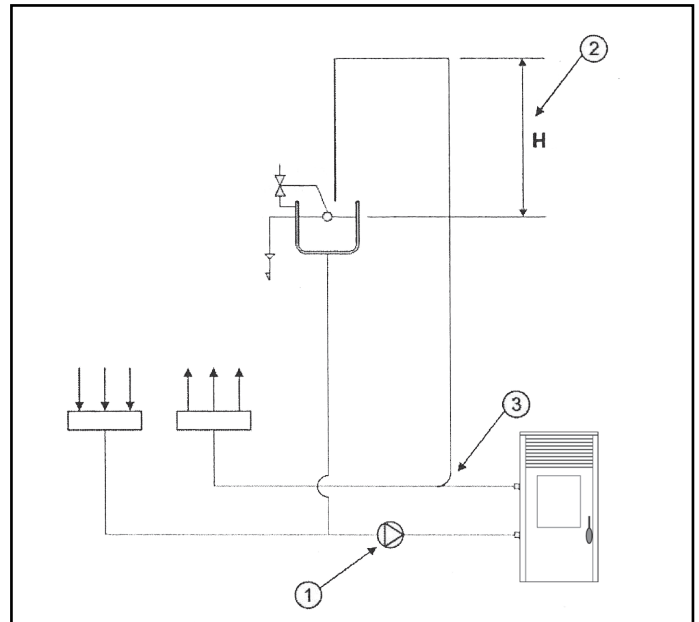
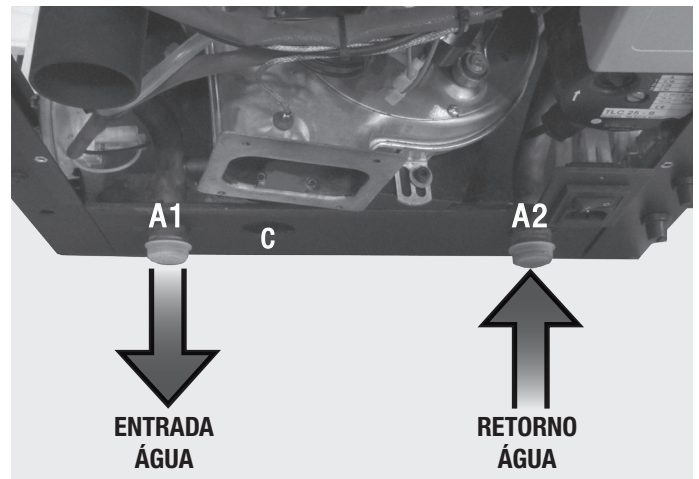
A2 = retorno da água de aquecimento 3/4 " M

C = válvula de segurança 3/4 " M

Instruções de uso

Se a instalação do termo estufa tiver interação com outro sistema existente dotado de um aquecedor (caldeira a gás, caldeira a óleo, etc.), consultar o pessoal qualificado para avaliar a conformidade do sistema conforme estabelecido pelas leis em vigor.

Flushing do sistema

Em conformidade com a UNI-CTI 8065 deve-se efetuar a lavagem completa do sistema antes de ligar, para eliminar os resíduos e depósitos.

Depois de fazer o flushing do sistema para o proteger contra a corrosão e os depósitos, recomenda-se o uso de inibidores.

A montante da caldeira, instalar sempre **válvulas de seccionamento** para desligá-la do circuito de tubagens, se for preciso deslocá-la ou para a manutenção habitual ou especial.

Ligar a termo estufa utilizando acoplamentos para ela não estar ligada diretamente ao circuito e poder realizar pequenos movimentos, necessários quando o circuito das tubagens de entrada e retorno está a um nível superior ao da caldeira.

A válvula de controlo de pressão deve sempre estar ligada à tubagem de drenagem da água. A tubagem deve poder suportar altas temperaturas e altas pressões.



Encher o termo estufa

Depois de fazer todas as ligações de água, verificar a junta de pressão enchendo o termo estufa. Durante esta operação, qualquer quantidade de ar no sistema será evacuado pela **válvula de purga**.



A pressão de enchimento do sistema a **FRIO** é de **1 bar**. Durante esta operação, se a pressão do sistema baixar devido à evaporação dos gases dissolvidos na água, até valores inferiores ao mínimo indicado, o usuário deve utilizar a torneira de enchimento para conseguir novamente a pressão normal.

Para a operação correta da caldeira a **QUENTE**, a pressão na caldeira deve ser de **1,5 bar**.

Características água

As características da água utilizada para encher o sistema são muito importantes para evitar depósitos de sais minerais e a formação de incrustações nas tubagens, na caldeira e no permutador de calor (especialmente a placa para o aquecimento da água doméstica).

Portanto, ponha-se em contacto com o seu canalizador para pedir informação sobre:

- a dureza da água que circula no sistema, para evitar problemas de incrustações e depósitos de cal, especialmente no permutador de calor de água doméstica (> 25° Francês).
- instalação de um sistema de redução da dureza da água (se a dureza da água ultrapassar di 25° C).
- enchimento do sistema com água tratada (desmineralizada).

Se o seu sistema é muito grande e com muita quantidade de água e necessitando enchimentos frequentes, recomenda-se a instalação de um sistema para reduzir a dureza da água. É de notar que a escala de reduzir drasticamente o desempenho devido à sua baixa condutividade térmica.

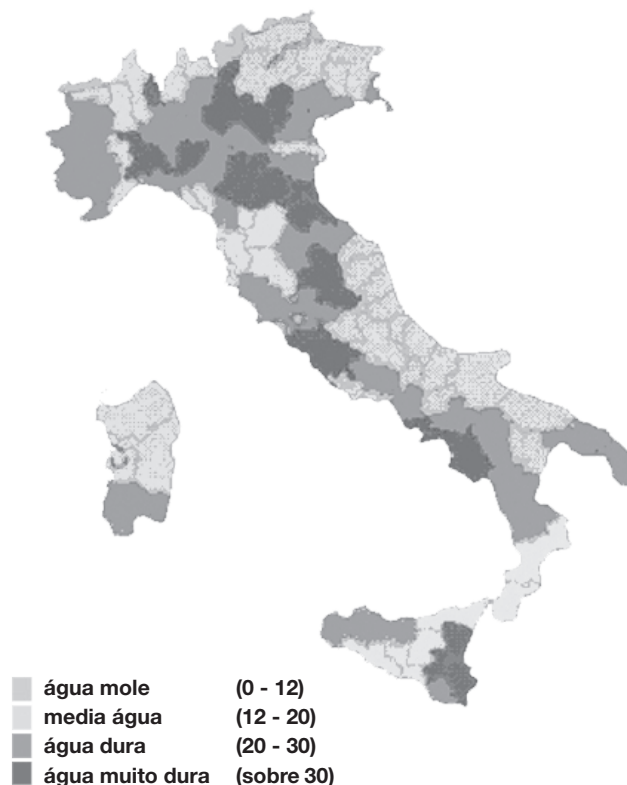

Crono termóstato

A função crono termóstato serve para programar durante uma semana o acendimento e apagamento automático da termo estufa. Para entrar na programação manter carregado o botão ◀▶ durante três segundos; no display superior visualiza-se o parâmetro "UT01": carregando mais vezes no botão ◀▶ e referindo-se à tabela seguinte poderá programar a termo estufa conforme as suas próprias necessidades.

Para sair da fase de programação em qualquer momento, carregar no botão ⏻.



Os parâmetros do crono termóstato são os seguintes:

Parâmetro	Descrição	Valores programáveis
UT01	Ativação e desativação do crono termóstato. Programação dia da semana	OFF; Day 1, ...,Day7
UT02	Programação da hora em curso	De 00 a 23
UT03	Programação dos minutos em curso	De 00 a 60
UT04	Programação dos parâmetros técnicos	Reservado
UT05	Regulação primeiro horário acendimento da termo estufa	De 00:00 a 23:50 com passos de 10 minutos
UT06	Regulação primeiro horário apagado da termo estufa	De 00:00 a 23:50 com passos de 10 minutos
UT07	Seleção dias da semana ativação do primeiro horário	Entre on/off para os dias de 1 a 7
UT08	Regulação segundo horário acendimento da termo estufa	De 00:00 a 23:50 com passos de 10 minutos

Parâmetro	Descrição	Valores programáveis
UT09	Regulação segundo horário apagado da termo estufa	De 00:00 a 23:50 com passos de 10 minutos
UT10	Seleção dias da semana ativação do segundo horário	Entre on/off para os dias de 1 a 7
UT11	Regulação terceiro horário acendimento da termo estufa	De 00:00 a 23:50 com passos de 10 minutos
UT12	Regulação terceiro horário apagado da termo estufa	De 00:00 a 23:50 com passos de 10 minutos
UT13	Seleção dias da semana ativação do terceiro horário	Entre On/off para os dias de 1 a 7
UT14	Regulação quarto horário acendimento da termo estufa	De 00:00 a 23:50 com passos de 10 minutos
UT15	Regulação quarto horário apagado da termo estufa	De 00:00 a 23:50 com passos de 10 minutos
UT16	Seleção dias da semana ativação do quarto horário	Entre on/off para os dias de 1 a 7

UT01: Ativação e desativação / termostato programável e definindo o dia atual.

Este parâmetro é utilizado para definir o dia da semana atual ou desativar a programação.

Pressionando os botões  e  seleccionar o valor desejado, conforme mostrado na tabela seguinte:



Display Superior	SIGNIFICADO
Day 1	Segunda-feira
Day 2	Terça-feira
Day 3	Quarta-feira
Day 4	Quinta-feira
Day 5	Sexta-feira
Day 6	Sábado
Day 7	Domingo
OFF	Crono termostato desativado

Exemplo:



hoje é quinta-feira, deve seleccionar "DAY 4", mas se quiser acender a termo estufa manualmente sem programação, deverá seleccionar "OFF", para desativar o crono termostato.

Carregar no botão  para passar para o parâmetro seguinte.

UT02: Programação hora em curso.

Este parâmetro é utilizado para definir o tempo atual, carregar nos botões  e  para seleccionar a hora em curso. Carregar no botão  para passar para o parâmetro seguinte.



UT03: Programação minutos corrente

Carregar nas teclas  e  para regular os minutos em curso e no botão  para passar para o parâmetro seguinte.



UT04: Programação dos parâmetros técnicos

Carregar no botão  para passar para o parâmetro seguinte.

UT05: Regulação primeiro horário acendimento da termo estufa.



Este parâmetro indica o horário durante o qual deseja acender a termo estufa; com os botões  e  programa-se a hora desejada com passos de 10 minutos. Carregar no botão  para passar para o parâmetro seguinte.

UT06: Regulação horário apagada termo estufa.

Este parâmetro indica o horário durante o qual quer apagar a termo estufa; com os botões  e  programa-se a hora desejada com passos de 10 minutos.

Carregar no botão  para passar para o parâmetro seguinte.

UT07: Seleção dias da semana

Carregando no botão  seleccionam-se os dias da semana; carregando  activa-se (ON) ou desactiva-se (OFF) o dia de acendimento da termo estufa, como se indica na seguinte tabela:

Display superior	SIGNIFICADO	Display inferior
Day 1	Segunda-feira	ON1/OFF1-Sim ou Não
Day 2	Terça-feira	ON2/OFF2-Sim ou Não
Day 3	Quarta-feira	ON3/OFF3-Sim ou Não
Day 4	Quinta-feira	ON4/OFF4-Sim ou Não
Day 5	Sexta-feira	ON5/OFF5-Sim ou Não
Day 6	Sábado	ON6/OFF6-Sim ou Não
Day 7	Domingo	ON7/OFF7-Sim ou Não

No exemplo seguinte, o acendimento da termo estufa só se faz no fim de semana: sábado e domingo.

Day 1 Segunda-feira	Day 2 Terça-feira	Day 3 Quarta-feira	Day 4 Quinta-feira	Day 5 Sexta-feira	Day 6 Sabado	Day 7 Domingo
off 1	off 2	off 3	off 4	off 5	on 6	on 7

Confirmar e continuar com o botão .

UT08 → UT16

Continuar como acima indicado, para programar o segundo, terceiro e quarto acendimentos.

No caso da termo estufa ser controlada por um termostato externo, quando se alcançar a temperatura preestabelecida, visualiza-se no display "ECO TERM".



O termostato ambiente não atua acendendo a termo estufa, senão que a programa na função poupança.

Dispositivos de segurança



Pressão fumos: controla a queda de pressão no conduto de fumo. Está desenhado para fechar o parafuso de alimentação de pellets se houver uma obstrução na tiragem da chaminé ou uma pressão de retorno importante (exemplo por causa do vento). No momento do pressão irá mostrar “**ALAR-DEP-FAIL**”.

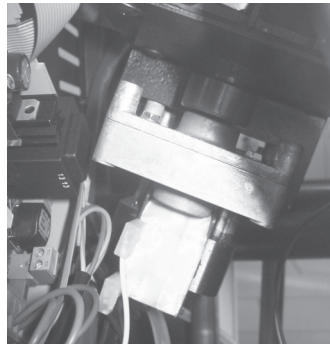

Motor de redução: se o motor de redução, a termo estufa continua a funcionar até que a chama se apague por falta de combustível e até atingir o nível mínimo de arrefecimento.

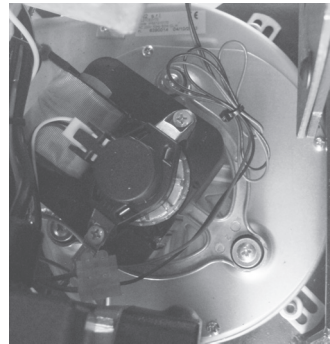

Sensor de temperatura do fumo: este termopar controla a temperatura do fumo e dá a ordem de acender ou apagar a termo estufa quando a temperatura do fumo desce por baixo do valor de referência.



Segurança elétrica: a termo estufa está protegida contra os aumentos de corrente repentinos (por exemplo relâmpagos), graças a um fusível situado no painel de controlo, na parte posterior da termo estufa. Outros fusíveis para a proteção dos quadros eletrónicos estão situados nos próprios quadros.



Termóstato de segurança com rearme manual para a temperatura da água: se a temperatura da água do tanque ultrapassar o nível da referência de segurança de 100° C, a operação do aquecedor para imediatamente e o display indica “**ALAR-SIC-FAIL**”. Para voltar a acender é necessário restabelecer os valores iniciais manualmente.



Segurança temperatura pellets: nos raros casos em que há um excesso de temperatura no interior do tanque, o termostato de segurança com pastilhas de reset manual gera um alarme “**ALAR-SIC-FAIL**” interromper o funcionamento do aquecedor; reset deve ser realizada pelo cliente rearmar o referido dispositivo colocado atrás do termo estufa.

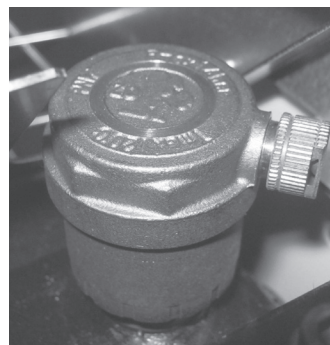

Válvula de descarga automática: esta válvula elimina o ar dentro do sistema de aquecimento e aquecimento



Válvula de segurança: esta válvula actua para evitar o excesso de pressão do sistema hidráulico. Se a pressão do sistema de termo estufa ou excede 2,5 bar drena a água do circuito.



A manipulação dos dispositivos de segurança está proibida. Só depois de ser eliminada a causa que produziu a intervenção do sistema de segurança, é que se pode voltar a acender a termo estufa e por tanto restabelecer a operação automática do sensor. Para saber qual foi a anomalia que se produziu, consultar neste manual o parágrafo relativo a alarmes, onde se explica como se deve proceder segundo a mensagem de alarme indicada no display da termo estufa.

Signal de alarme

No caso de haver um mau funcionamento do aquecedor, o sistema informa ao usuário o tipo de falha ocorreu. Na tabela a seguir encontram-se resumidos os alarmes, o tipo de problema ea possível solução:

Display Superior	Display Inferior	Tipo de problema	Solução
ALAR	NO ACC	O termo estufa não acender É a primeira fonte	Encha o tanque com pelotas Repetir a ignição
ALAR	NO FIRE	Desligar o termo estufa durante o trabalho	Encha o tanque com pelotas
ALAR	SOND FUMI	O sensor de fumaça está quebrado ou desligado da placa	Contactar o serviço técnico autorizado
ALAR	HOT H2O	A temperatura da água for superior a 90 ° C A bomba de circulação está atolado ou o encanamento é de descarga de água	Verifique se há energia para a bomba Verifique se o rotor da bomba não está bloqueada por calcário
ALAR	SOND H2O	O sensor de água é interrompida O sensor de água está em curto	Verifique se o sensor de água não está desligado Contactar o serviço técnico autorizado
ALAR	HOT TEMP	A temperatura do gás de combustão superior a 280 ° C	Falha da sonda Contactar o serviço técnico autorizado
COOL	FIRE	Falta de energia	O poder vem de volta, o fogão está executando um ciclo de resfriamento no final do qual será reiniciado automaticamente
ALAR	FAN FAIL	A falha ou extrator bloco de combustão	Contactar o serviço técnico autorizado
ALAR	DEP FAIL	Chaminé bloqueado	Limpe a chaminé ou verificar que não existem grades obstruídas dos gases de escape
ALAR	SIC FAIL	Temperatura excessiva de água	Redefinir o termostato de segurança água na parte de trás do termo estufa Se o problema persistir contactar o serviço técnico autorizado
ALAR	PRESS	Indica que a pressão do sistema é inferior a 0,5 bar e 2,3 bar ou superior	Reduzir a pressão no Encha o sistema
SERV		Indica que você tenha atingido 1.300 horas de funcionamento do fogão. É necessário para executar a manutenção	Contactar o serviço técnico autorizado

As operações de controlo devem ser efectuadas por 'user e só em caso de não-resolução, contactar o serviço técnico autorizado.

Anomalias do dispositivo elétrico

Falta de acendimento

Se durante a fase de acendimento não se acende a chama ou se a temperatura do fumo não chega a alcançar uma temperatura adequada no intervalo de tempo previsto para o acendimento, a termo estufa apaga-se e no display visualiza-se **"ALAR NO ACC"**.

Carregar no botão "On/Off" para fazer um reset do alarme. Esperar que termine o ciclo de arrefecimento, limpar a caixa de cinza e realizar um novo acendimento.

Apagado durante a fase de trabalho

Apresenta-se em casos de apagado imprevisto da termo estufa durante o funcionamento normal (por exemplo por não ter pellets no depósito ou por causa de alguma falha no motor redutor de carga de pellets).

A termo estufa continua a funcionar até se esgotarem os pellets colocados na caixa de cinzas; visualiza-se no display **"ALAR NO FIRE"** e a termo estufa apaga-se.

Carregar no botão "On/Off" para fazer um reset do alarme. Esperar que se termine o ciclo de arrefecimento, limpar a caixa de cinzas e proceder a um novo acendimento.

É preciso recordar que antes de realizar um acendimento é necessário assegurar-se que a caixa de cinzas está completamente livre, limpa e colocada corretamente.

Corte de eletricidade

Se se produzir um corte de eletricidade durante mais de um minuto, a termo estufa pode soprar para o local uma pequena quantidade de fumo. Isto não representa nenhum risco para a sua segurança.

Quando voltar a corrente, no display visualiza-se **"COOL FIRE"**. Quando terminar o ciclo de arrefecimento, a termo estufa arranca novamente a partir do estado de funcionamento onde estava antes dos cortes de corrente.



Não deve acender a termo estufa antes de ter passado o tempo necessário, já que se pode bloquear. Se a termo estufa se bloquear, fechar durante um minuto o interruptor que está situado na parte de atrás da termo estufa e esperar 10 minutos antes de voltar a acender.



A tomada de corrente onde se liga a termo estufa deve estar protegida com uma tomada de terra, conforme a normativa em vigor. O fabricante declina qualquer responsabilidade por causa de danos causados a pessoas e coisas, devidos a qualquer negligência da instalação.

Termostatos de puesta en marcha manual



Segurança da pressão da instalação

A pressão da instalação é controlada eletronicamente e deve estar entre 0,5 e 2,3 bar. Se não for assim, visualiza-se uma mensagem de alarme **"ALAR PRESS"**.

Verificar a pressão da instalação, mantendo carregado o botão  durante uns segundos; no display superior visualiza-se o valor de pressão em bar.

A válvula de segurança nunca permite ultrapassar 2,5 bar, descarregando automaticamente o excesso de água para o exterior.

Intervenção em caso de perigo

Em caso de incêndio, desligue a fonte de alimentação, use um extintor de incêndio, de acordo com, e, se necessário, chamar os bombeiros e, em seguida contactar o serviço técnico autorizado.

Limpeza e manutenção



A limpeza de todas as partes deve ser efectuada com a termo estufa completamente fria e desligada para evitar queimaduras e choque térmico. A termo estufa não necessita muita manutenção se se utilizar pellets com certificação de qualidade. A necessidade de manutenção depende das condições de uso (ignição e apagamento repetitivos) e do funcionamento requerido.

Elemento/intervalo	Diário	Cada 2/3 dias	Cada 7 dias	Cada 15 dias	Cada 30 dias	Cada 60-90 dias	Cada 1 ano
Fornalha	◇						
Limpeza da gaveta de cinzas com aspirador		◇					
Limpeza da bandeja da gaveta de cinzas		◇					
Limpeza da porta e do vidro		◇					
Permutador (turbulador)	◇						
Limpeza do interior do permutador de calor / vano ventilatore fumi						•	
Limpeza do permutador completo							•
Limpeza "suporte" saída de fumo						•	
Tiragem da chaminé							•
Junta da porta da gaveta de cinzas						•	
Elementos internos							•
Chaminé							•
Bomba de recirculação							•
Permutador de calor de placase (se houver)							•
Componentes hidráulicos							•
Componentes eletromecânicos							•

◇ pelo usuário

• pelo de serviço técnico autorizado

LIMPEZA REALIZADA PELO USUÁRIO

Controle diário

O termoestufa necessita uma limpeza simples e completa para assegurar um funcionamento eficiente e uma operação sem problemas.

Quando se limpar o interior do termo estufa, para evitar o escape da cinza, pode-se arrancar o ventilador da tiragem de saída de fumo. Para ativar a função, premer o botão <◀▶> e, em seguida, no botão ⏻. O display indicará "PUL STUF" (limpar a termo estufa).

Para parar o ventilador, manter o botão carregado ⏻ ou esperar que termine o ciclo de limpeza (255 segundos).

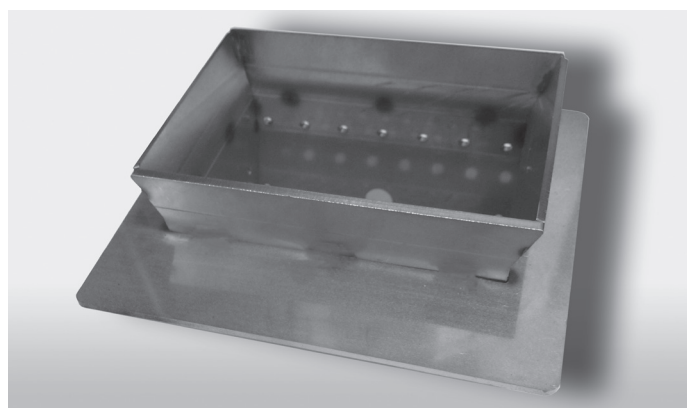

Remover cinzas e incrustações da grelha com uma ferramenta adequada, já que podem obstruir a passagem do ar. Quando se esgotam os pellets no tanque, podem ficar alguns sem queimar na fornalha. Remover sempre os resíduos da grelha antes de acender o aparelho.

Recordar que só com uma fornalha limpa se pode assegurar a combustão e o funcionamento ótimo do aquecedor. Quando se colocar o crisol, verificar cuidadosamente que os extremos dos assentos estão colocados nos seus encaixes e que o buraco coincide com o da passagem da resistência.

Não pode haver combustão residual na zona de contacto entre os extremos da fornalha e a superfície do suporte da porta da fornalha.



A limpeza diminuição ou ausência pode causar falha de ignição, resultando em danos ao termo estufa e do ambiente (possíveis emissões de fuligem e não queimado). Não despejar os pellets podem estar presentes no braseiro para falhar.

Limpeza saída do permutador (termo estufa desligado)

A sujidade age como isolante e quanto mais grossa for, tanto menos será a quantidade de calor transmitido à água e à estrutura em geral.

Portanto, é muito importante limpar o conjunto dos tubos e o permutador, para evitar sujidade que pode obstruir e bloquear o dispositivo de limpeza.

Puxar e empurrar rapidamente 5-6 vezes a alavanca para as molas tirarem os depósitos de fuligem dos tubos.



Controlo cada 2-3 dias

Limpar e despejar a bandeja da gaveta de cinzas.

É preciso ter cuidado com a cinza quente. Também se pode usar um aspirador com depósito para apanhar as partículas de um certo tamanho, mas com a cinza completamente fria.

Limpar a cinza da câmara de combustão e o cabeçote piezoelétrico.

Limpeza do vidro

Para a limpeza do vidro cerâmico, utilizar uma pano seca, ou se houver muita sujidade, um detergente aerossol especial e aplicar uma pequena quantidade do produto e limpar com um pano.



Não pulverizar sobre as partes pintadas e sela a (cabo de fibra cerâmica) porta, porque eles podem ser danificados.

Limpeza das superfícies de aço inoxidável

Normalmente, estas superfícies não necessitam ser tratadas, mas se for preciso, evitar a limpeza com produtos abrasivos. Para as superfícies de aço inoxidável recomendamos limpá-las com papel de cozinha ou um pano seco humedecido com detergente com base de tensoativos não iónicos (<5%). Pode-se utilizar um produto aerossol limpa-vidros.



Evitar o contacto do produto com a pele e os olhos. Se isso ocorrer, lavar com muita água e contactar o serviço médico mais próximo.

Limpeza das peças pintadas

Não limpar as peças pintadas com um pano húmido enquanto a termo estufa estiver a funcionar ou se estiver quente, para evitar o choque térmico que pode arrancar a tinta. As tintas de silício utilizadas pelo fabricante têm características técnicas que as tornam resistentes a temperaturas muito altas. No entanto, existe um limite físico (380° - 400°) que se for ultrapassado provoca o desprendimento da tinta, ou por cima de 450° a sua vitrificação; a tinta incha e descola-se da superfície de aço. Se isto suceder, quer dizer que as temperaturas alcançadas são bastante superiores às temperaturas em que a termo estufa trabalha corretamente.



Não utilizar materiais duros ou abrasivos. Limpar com algodão ou papel de cozinha húmido

Controlo cada 3-4 sacos de pellet queimado

Limpar os resíduos da cinza do fundo acumulados

Recomendamos limpar o cinzeiro por destroços caíam durante a operação.

Pode-se aceder à bandeja da gaveta de cinza desapertando as duas porcas de orelhas que sujeitam a caixa de inspeção.

Retirar a bandeja, despejar e limpar a parede e as esquinas com um aspirador ou uma ferramenta especial. Finalmente, colocar a bandeja e apertar as duas porcas, tendo cuidado de as girar corretamente (muito importante) durante a operação.

Com um pano seco também a câmara de combustão.

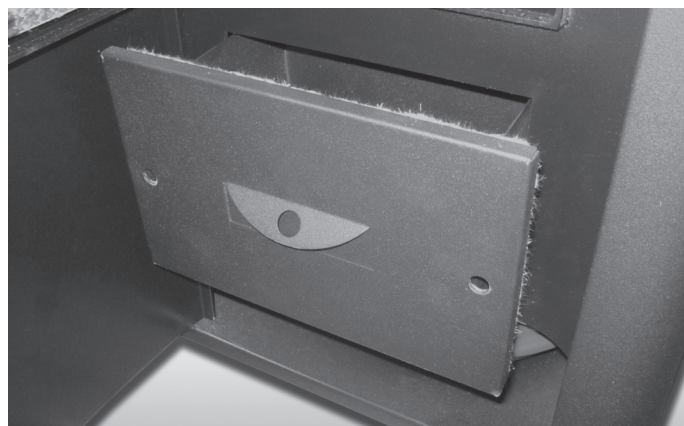

Apagar a termo estufa

Enquanto a termo estufa não estiver a ser utilizada, é preciso desligar as tomadas de corrente elétrica. Para maior segurança, especialmente se houver crianças por perto, recomendamos tirar os fios elétricos da parte posterior da termo estufa.



Antes de colocar a termo estufa no seu lugar de armazenamento, remover todos os pellets e restos de pellets com um aspirador com um tubo de aspiração comprido. Se se deixar o combustível no depósito, ele humedece, comprime-se e dificulta a ignição no inverno seguinte.

Se ao premer o interruptor principal (situado na parte posterior da termo estufa) não se acende o display de controlo, substituir o fusível de serviço

Na parte posterior da termo estufa há uma caixa de fusíveis situada por baixo da tomada de corrente. Com uma chave de parafusos, abrir a tampa da caixa de fusíveis e substituir o fusível se for necessário (3,15 AT tipo com retardo). Ligar novamente a unidade e premer o interruptor principal

LIMPEZA POR UM TÉCNICO

Controlo anual

Limpeza do compartimento de ventilador de fumo

Tirar os parafusos de fixação e o ventilador de fumo para limpá-lo. Realizar a operação com muito cuidado para não dobrar as aspas do ventilador

Limpeza da tiragem da chaminé

Limpar o sistema de tiragem da chaminé, especialmente as juntas em "T", cotovelos e qualquer secção horizontal. É necessário verificar e limpar qualquer depósito de cinza e de fuligem antes de remover qualquer obstrução do conduto do fumo.

Limpeza do permutador

Levante a porta superior, que abrange o feixe de tubos, desapertando os parafusos. Remova as molas 16 e limpe com um pano limpo tubos de trocador de 16.

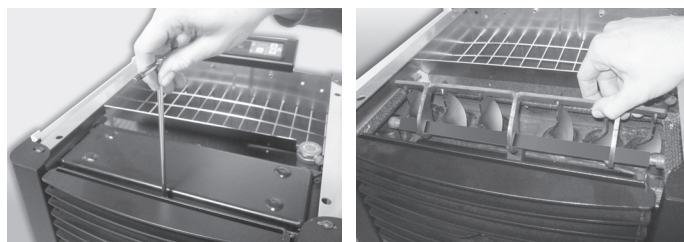

Realizar a limpeza depois de tirar as molas inseridas em cada tubo. A operação é simples e consiste em desmontar as molas do eixo horizontal onde estão fixadas.

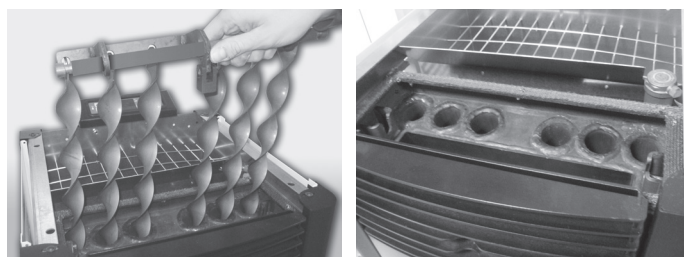

Após esta operação, a secção superior do permutador de calor fica livre de qualquer obstáculo para permitir uma limpeza perfeita. Uma vez por ano, também se recomenda limpar o compartimento superior do permutador. Para fazer uma boa limpeza, deve-se aspirar a cinza, desmontar todas as juntas com uma chave de parafusos, e voltar a aspirar a cinza

Limpar o compartimento superior da secção do permutador e colocar a tampa superior.

Esta tampa deve-se fechar com parafusos normais com fita de fibra cerâmica para assegurar a vedação da termo estufa. Esta limpeza geral deve ser feita no fim do inverno para poder remover completamente todos os resíduos da combustão, sem esperar muito tempo, já que com o tempo e a humidade, estes resíduos podem-se colar.

Verifique a vedação de juntas de fibra cerâmica na porta do fogão.

Após esta operação, limpar o sistema de tiragem do fumo da chaminé, especialmente ao pé das juntas em "T" e em qualquer secção horizontal.



Por segurança, a frequência de limpeza do sistema de saída de fumo deve ser estabelecida em função da utilização da termo estufa.

Se a limpeza for incorreta ou inadequada o aquecedor pode ter problemas de funcionamento como:

- combustão incompleta
- escurecimento do vidro
- obstrução da grelha por acumulação de cinza e pellets
- depósitos de cinza e resíduos excessivos no permutador de calor, resultado de um funcionamento insuficiente.

O controlo dos componentes eletromecânicos só pode ser realizado por pessoal qualificado com conhecimentos técnicos em eletricidade e combustão.

Recomendamos uma operação de manutenção anual, de preferência contratando um serviço de manutenção programado. A parte essencial deste serviço é o controlo visual e de funcionamento dos seguintes componentes:

- motor de redução
- ventilador de evacuação de fumo
- sensor de fumo
- piezoelétrico de ignição
- termóstato de reinício dos pellets
- sensor de temperatura ambiente
- pressóstato
- cartão eletrónico placa base
- caixa de fusíveis - cartão eletrónico placa base



Estas operações devem ser realizadas por um técnico qualificado ou pelo usuário, que nesse caso deverá assumir qualquer responsabilidade, no caso de danos produzidos durante as operações de manutenção.

A manutenção deve ser efetuada quando a termo estufa estiver fria e desligada da eletricidade. Esta manutenção deve ser realizada por um centro de assistência autorizado e pela conta do cliente.

Limpeza da superfície

O termo estufa é um produto por aquecimento, apresenta as superfícies externas particularmente quente.

Por este motivo, recomendamos muito cuidado ao operar em particular:

- Não toque no corpo do termo estufa e os vários componentes, não se aproxime da porta, isso pode resultar em queimaduras;
- Não toque nos gases de escape;
- Não realize qualquer tipo de limpeza;
- Não limpar as cinzas;
- Não abra a gaveta de cinzas;
- Tenha cuidado para que as crianças não chegam perto.

Todas as operações de limpeza deve ser realizada quando a termo estufa estiver fria e desligada da eletricidade.

Para a limpeza de superfícies com um pano umedecido com água ou como água e sabão neutro.



O uso de produtos de limpeza ou solventes agressivos levar a danos nas superfícies do termo estufa. Antes de usar qualquer produto de limpeza é recomendado que você experimentá-lo em um ponto não à vista ou em contato com o Centro de Serviço Autorizado para o conselho.

Notas sobre a limpeza

Todos limpeza de todas as partes devem ser efectuadas com a termo estufa fria e desconectada.

Antes de realizar qualquer manutenção no fogão, tome as seguintes precauções:

- Certifique-se de que todas as partes do fogão são frios;
- Certifique-se de que as cinzas estão completamente extinto;
- Certifique-se de que o interruptor principal está na posição OFF;
- Desconecte o plugue da tomada, evitando assim o contato acidental;
- concluída a fase de manutenção, verificar se está tudo em ordem como antes da intervenção (o braseiro colocado corretamente).



Por favor, siga atentamente as indicações para a limpeza. A não adempnienza pode conduzir ao aparecimento de problemas no funcionamento do termo estufa.

Qualquer tipo de adulteração ou substituição não autorizada de reposição não originais do aquecedor pode ser perigoso para a segurança do operador e alivia o fabricante de qualquer responsabilidade civil ou criminal.

Use apenas peças de reposição originais.

Substituir um componente de gasto antes da falha promove a prevenção de lesões decorrentes de acidentes causados pela falha súbita dos componentes.



Após 1300 horas de funcionamento do termo estufa aparecerá no display inferior a mensagem "SERV", contacte um Centro de Assistência Autorizado para a limpeza e manutenção de rotina.



Todas as reparações devem ser realizadas exclusivamente por um técnico especializado, com a termo estufa completamente fria e desligada da rede eléctrica. É proibida a partir de qualquer modificação não autorizada do dispositivo e da substituição de peças com outras empresas. As operações marcadas em negrita devem ser efetuadas por pessoas especializadas.

Verificar a combustão correta, pela cor e a forma da chama.

PROBLEMA	CAUSAS POSSÍVEIS	SOLUÇÃO
A espessura da chama na base e na ponta não se dirige para cima	<ol style="list-style-type: none"> Má regulação que indica: <ul style="list-style-type: none"> quantidade excessiva de pellets baixa velocidade do ventilador O conduto está obstruído ou pressões que dificultam a evacuação do fumo 	<ol style="list-style-type: none"> Definir o ajuste da termo estufa Limpar o conduto de fumo e verificar o manómetro que mede a depressão correta da chaminé
Chama grossa e explodindo, em cores desde laranja a amarelo com pontas negras	<ol style="list-style-type: none"> Combustão incorreta Chama com oxigénio deficiente 	<ol style="list-style-type: none"> Definir o ajuste da termo estufa Assegurar-se de que o conduto do ar até à fornalha não está obstruído Contactar o serviço técnico autorizado

Numa combustão normal, a chama deve ser cónica, compacta e “viva”, com as pontas com tendência a se manterem verticais ou dirigidas para a parte posterior da fornalha. A chama deve dar a impressão de ser empurrada para cima.

Anomalias relacionadas com o fornecimento mecânico e eletrónico

PROBLEMA	CAUSAS POSSÍVEIS	SOLUÇÃO
Não chegam pellets à câmara de combustão	<ol style="list-style-type: none"> Depósito de pellets vazio Parafuso de alimentação dos pellets bloqueado pela serradura Motor de redução defeituoso Cartão eletrónico defeituoso Um dos termóstatos com reinício manual está desligado 	<ol style="list-style-type: none"> Reencher o depósito dos pellets Despejar o depósito e tirar manualmente a serradura do parafuso de alimentação Substituir o motor de redução Substituir o cartão eletrónico Redefinir na parte traseira do termo estufa termostato de segurança após a verificação da causa
A termo estufa não funciona	<ol style="list-style-type: none"> Tomada desligada Falta de corrente Modificar os parâmetros da tomada de potência Sensor de pellets ou de água bloqueado Fusível queimado Obstrução de ninhos ou corpos estranhos na chaminé ou lareira 	<ol style="list-style-type: none"> Verificar a posição correta da chama na fornalha. Verificar se a tomada eléctrica está ligada e se o interruptor principal está em "I" Contactar o serviço técnico autorizado Esperar o arrefecimento dos pellets ou do tanque de água e acender o aquecedor Substituir o fusível Retire corpos estranhos da chaminé ou flue tubulação. Recomenda-se que a intervenção de um limpa-chaminés.

<p>A chama sai para fora ou a termo estufa para automaticamente</p>	<ol style="list-style-type: none"> 1. Depósito de pellets vazia 2. Os pellets não estão a ser alimentados 3. Intervenção do sensor de temperatura dos pellets 4. A porta não está bem fechada ou as juntas estão gastas 5. A temperatura da caldeira é demasiado alta 6. Pellets inadequados 7. Baixa velocidade de alimentação dos pellets 8. Câmara de combustão suja 9. Saída de fumo obstruída 10. Motor de extração de fumo danificado 11. Pressostato danificado ou defeituoso 	<ol style="list-style-type: none"> 1. Voltar a encher o depósito de pellets. Se for a primeira ignição do combustível, que deve de ir desde o tanque até à fornalha, é possível que não possa chegar com a quantidade programada 2. Se depois de acender várias vezes não se produz chama, incluso com um fornecimento regular de pellets, o problema poderia estar relacionado com os componentes do aquecedor ou uma instalação incorreta 3. Deixar arrefecer a termo estufa completamente, reiniciar o termóstato até terminar o bloqueio e acender novamente a termo estufa; se o problema persistir, contactar o serviço de assistência técnica 4. Fechar a porta ou substituir as juntas com peças sobressalentes originais 5. Verificar a operação correta da bomba de água e substituir se for necessário 6. Mudar o tipo de pellet pelo recomendado pelo fabricante 7. Pedir ao serviço técnico de verificar a velocidade de alimentação de combustível 8. Limpar a câmara de combustão, seguindo as instruções do manual 9. Limpar o conduto de fumo 10. Verificar o motor e substituí-lo se for necessário 11. Substituir o pressóstato
<p>A termo estufa funciona durante uns minutos e apaga-se</p>	<ol style="list-style-type: none"> 1. Não se completa o ciclo de ignição 2. Corte temporal do fornecimento elétrico 3. Conduto de fumo obstruído 4. Sensores de temperatura defeituosos ou danificados 5. Falha do piezoelétrico 	<ol style="list-style-type: none"> 1. Reiniciar o ciclo de ignição 2. Ver a instrução prévia 3. Limpar o conduto de fumo 4. Verificar e substituir os sensores se for necessário 5. Verificar a tomada e substituí-la se for necessário
<p>Acumulação de pellets na grelha, o vidro da porta suja-se e a chama é fraca</p>	<ol style="list-style-type: none"> 1. Ar de combustão insuficiente 2. Pellets húmidos ou inadequados 3. Motor do extrator de fumo danificado 4. Ajuste incorreto <p>Relação ar -pellets incorreta</p>	<ol style="list-style-type: none"> 1. Verificar se a tomada de ar ambiente existe e está livre. Verificar se o filtro do ar de combustão no tubo de Ø 5 cm de entrada de ar está obstruído. Limpar a grelha e verificar que todas as tomadas de ar estão livres. Fazer uma limpeza geral da câmara de combustão e do conduto de fumo 2. Modificar o tipo de pellet 3. Verificar o motor e substituí-lo se for necessário 4. Contactar do centro de serviço autorizado
<p>O motor de extração de fumo não funciona</p>	<ol style="list-style-type: none"> 1. A termo estufa não tem corrente elétrica 2. O motor está danificado 3. Cartão eletrónico defeituoso 4. Painel de controlo danificado 	<ol style="list-style-type: none"> 1. Verificar o fornecimento de corrente e o fusível de proteção 2. Verificar o motor e o condensador e substituí-los se for necessário 3. Substituir o cartão eletrónico 4. Substituir o painel de controlo

O ventilador de ar de convecção não para	1. O sensor de temperatura está danificado ou defeituoso 2. Ventilador danificado	1. Verificar o funcionamento do sensor e substituí-lo se for necessário 2. Verificar o funcionamento do motor e substituí-lo se for necessário
Em automático, a termo estufa trabalha sempre a plena potência	1. Termóstato de ambiente fixado no máximo 2. Sensor de temperatura defeituoso 3. Painel de controlo danificado ou defeituoso	1. Reiniciar o termóstato de temperatura 2. Verificar o funcionamento do sensor e substituí-lo se for necessário 3. Verificar o painel e substituí-lo se for necessário
A termo estufa acende-se “sozinha”	1. Programação incorreta do crono termóstato	1. Verificar a referência do crono termóstato
A potência não muda mesmo quando se ajusta manualmente	O cartão está fixado para a regulação automática da potência em função da temperatura	1. Contactar o serviço técnico autorizado

Anomalias relacionadas com o sistema de tubagens

PROBLEMA	CAUSAS POSSÍVEIS	SOLUÇÃO
Não aumenta a temperatura quando a termo estufa está em funcionamento	1. Ajuste da combustão incorreto 2. Caldeira/sistema sujo 3. Potência da termo estufa insuficiente	1. Verificar parâmetros 2. Verificar e limpar a caldeira 3. Verificar se a termo estufa está dimensionada corretamente para os requisitos do sistema
Condensação na caldeira	1. Referência incorreta da temperatura máxima da água da caldeira 2. Consumo de combustível insuficiente	1. Regular a termo estufa a uma temperatura mais alta. A temperatura máxima da água da caldeira é de 65° C e não se pode regular por baixo de 40 ° C ou por cima de 80 ° C. Aconselha-se não ajustar nunca por baixo de 50/55° C para evitar a condensação na caldeira. Ajustar a potência da bomba a uma temperatura superior a 50/55°C 2. Contactar o centro de serviço autorizado
Os radiadores estão frios no inverno mesmo quando o termo funciona	1. A bomba de circulação não funciona porque está bloqueada.	1. Aligeirar a bomba de circulação retirando a tomada e girando o eixo com uma chave de parafusos. Verificar as ligações elétricas e substituí-las se for necessário 2. Purgar os radiadores

<p>Não há fornecimento de água quente</p>	<p>1. Bomba de circulação bloqueada</p>	<p>1. Aligeirar a bomba de circulação</p>
<p>O termo estufa funciona em "modulação" e alcança a referência de temperatura no termóstato do termo estufa</p>	<p>1. Referência do termóstato demasiado alta 2. Referência de potência no sistema excessiva</p>	<p>1. Reduzir a temperatura da caldeira 2. Reduzir o valor da potência de funcionamento</p>
<p>O termo estufa põe-se em "modulação" quando alcança a temperatura de referência no termóstato do aquecedor mesmo estando a água da caldeira a baixas temperaturas</p>	<p>1. Modificar o parâmetro de correção da modulação de temperatura máxima do fumo 2. Termo estufa suja: o fumo está a uma temperatura demasiado elevada</p>	<p>1 Ajuste o parâmetro para que ele ative a modulação pelo menos 230° C 2. Limpar o conjunto de tubos</p>



Nunca apagar o termo estufa cortando a eletricidade. Deixar terminar o ciclo de apagado, já que se pode danificar a estrutura e provocar problemas de ignição no futuro.

NOTE

Cod. 001143

Wir bedanken uns, dass Sie sich für unser Produkt entschieden haben, das das Ergebnis technologischer Erfahrung und ständiger Forschung ist, was uns erlaubt hat, ein vorzügliches Produkt in der Sicherheit, Zuverlässigkeit und Leistung zu entwerfen. In diesem Handbuch finden Sie alle nützlichen Informationen und Ratschläge, um Ihr Produkt in höchster Sicherheit und Leistung zu benutzen.



Es ist ratsam, die Installation und den ersten Start von einem unserer autorisierten Service-Center auszuführen. Es wird eine perfekte Installation durchführen und es wird auch die Funktionalität des Gerätes kontrollieren.

- Der Hersteller ist nicht verantwortlich für Schäden, die durch unsachgemäße Aufstellungen, falsch ausgeführte Wartungsarbeiten und ungeeigneten Gebrauch des Ofens verursacht sind.
- Die Einheit ist keine Verbrennungsanlage. Nur die Pellets sind passender Brennstoff.
- Dieses Handbuch ist vom Hersteller redigiert worden. Es ist Bestandteil des Produktes und soll mit dem Produkt immer aufbewahrt werden. Falls das Produkt verkauft bzw. zu einem anderen Ort gebracht wird, sollen Sie sich immer vergewissern, dass das Handbuch mit dem Produkt aufbewahrt wird, weil die darin enthaltenen Informationen für den Käufer sehr wichtig sind, sowie für alle Personen, die mit Installation, Gebrauch und Wartung beauftragt sein werden.
- Vor der Aufstellung, der Verwendung sowie vor irgendeinem Eingriff auf dem Produkt lesen Sie die Anleitungen und die technischen Spezifikationen des vorliegenden Handbuches sorgfältig durch.
- Die Einhaltung von den im vorliegenden Handbuch enthaltenen Hinweisen garantiert die Sicherheit der Personen und des Produktes, sowie einen sparsamen Betrieb und eine lange Lebensdauer.
- Der aufmerksam durchgeführte Entwurf zusammen mit der Analyse der Risiken ermöglichte unserer Firma die Ausführung eines sicheren Produktes. Trotzdem empfehlen wir Ihnen, bei irgendeiner Operation den im vorliegenden Dokument enthaltenen Anleitungen sorgfältig zu folgen und das Dokument immer zur Verfügung aufzuhalten.
- Seien Sie sehr aufmerksam, wenn Sie Keramikteile, falls vorhanden, bewegen.
- Kontrollieren Sie die genaue Ebenheit des Bodens, auf dem Sie das Produkt aufstellen werden.
- Die Wand, an die das Produkt aufgestellt wird, soll nicht aus Holz bzw. aus entzündlichem Stoff bestehen. Es ist außerdem erforderlich, Sicherheitsabstände zu halten.
- Während der Ofen in Betrieb ist, erreichen einige Teile, wie Tür, Griff, Flanken, hohe Temperaturen. Seien Sie besonders aufmerksam, wenn Kinder, alte Leute, Behinderte oder Haustiere im Zimmer sind.
- Montage soll durch autorisierte Techniker (autorisierten Kundendienst) ausgeführt werden.
- Pläne und Zeichnungen werden als Beispiele geliefert. Der Hersteller darf ohne vorherige Benachrichtigung alle Änderungen vornehmen, die er für notwendig hält, um eine Politik von ständiger Entwicklung und Erneuerung des Produktes zu verfolgen.
- Wenn der Ofen auf seiner höchsten Leistung funktioniert, ist es empfohlen, Handuschuhe anzuziehen, wenn Sie mit der Tür zum Pelletsladen oder dem Handgriff arbeiten.
- Es ist nicht empfohlen, den Ofen in Schlafzimmer zu installieren.
- Verwenden Sie nur vom Hersteller empfohlene Ersatzteile.



Weder den Ofenkörper decken noch die Öffnungen auf der Oberseite verstopfen, wenn das Gerät in Betrieb ist. Unseren Ofen wird die Linieneinschaltung geprüft.

Im Fall von Feuer, schalten Sie die Stromversorgung aus, benützen Sie einen Feuerlöscher und rufen Sie die Feuerwehr an, wenn notwendig. Danach rufen Sie ein autorisiertes Assistenzzentrum.

Diese Bedienungsanleitung stellt einen Bestandteil des Produktes dar. Vergewissern Sie sich, dass sie dem Ofen beiliegt, auch für den Fall eines Verkaufes oder beim Umzug an einen anderen Standort. Falls die Bedienungsanleitung beschädigt wird oder verloren geht, fordern Sie einen Ersatz beim für Sie zuständigen Kundendienst an.

Die enthaltenen Symbole kennzeichnen spezifische Mitteilungen in dieser Anleitung.



ACHTUNG:

dieses Hinweissymbol zeigt in dieser Bedienungsanleitung an, dass die Mitteilung, auf die es sich bezieht, sorgfältig gelesen und verstanden werden muss, da **das Nichtbeachten schwere Schäden am Ofen verursachen kann und die Unversehrtheit des Benutzers gefährdet.**



INFORMATIONEN:

mit diesem Symbol wird darauf hingewiesen, dass dies wichtige Informationen für die gute Funktion des Ofens kennzeichnet. Eine Nichtbeachtung dieser Vorschriften beeinträchtigt die Verwendung des Ofens und der Betrieb läuft nicht zufriedenstellend.

Normungen und Konformitätserklärung

Unsere Firma erklärt, dass der Ofen den folgenden Normen der EG Richtlinien entspricht:

- 89/336 UE und 2004/108 UE (EMV-Richtlinie) und folgende Änderungsanträge;
- 2014/35 UE (Niederspannungsrichtlinie) und folgende Änderungsanträge;
- 2011/65 UE (direktive RoHS 2);
- 2006/42 UE (Richtlinie zur Geräte);
- Die neuen Regelungen für Bauprodukte (CPR-Construction Products Regulation) n°305/2011 die den Bau der Industrie deckt;
- Für die Installation in Italien beziehen Sie sich auf UNI 10683/98 oder folgende Änderungen. Für die Wasser-Thermo- Sanitär-Anlage bitten Sie Ihren Techniker um die Konformitätserklärung L.37/2008 gemäß.

Achten Sie alle lokale, nationalen und Europäischen Vorschriften;

- EN 55014-1; EN 55014-2; EN 61000-3-2; EN 61000-3-3; EN 60335-1; EN 60335-2-102; EN 62233, EN 50581.

Sicherheitshinweise

Lesen Sie bitte das vorliegende Gebrauchs- und Wartungshandbuch aufmerksam durch, bevor den Ofen aufzustellen und in Betrieb zu nehmen!

Wenn Sie Erklärungen dafür brauchen, wenden Sie sich an den Händler bzw. an den Autorisierten Kundendienst.

- Der Pelletofen muss nur in Häusern betrieben werden. Der Ofen wird durch eine elektronische Karte gesteuert, was eine völlig automatische Kontrolle der Verbrennung erlaubt. Das Steuergehäuse steuert die Einschalt- und Ausschaltphase sowie 5 Leistungsniveaus, indem ein sicherer Betrieb des Ofens garantiert wird;
- Das für die Verbrennung verwendete Brennelement lässt die meiste durch Verbrennung des Pellets erzeugte Asche in den Aschekasten fallen. Da nicht alle Pellets hoher Qualität sind, empfehlen wir Ihnen, das Brennelement jeden Tag zu kontrollieren. Nur das von Hersteller empfohlene Pellet soll auf jeden Fall gebraucht werden;

Verantwortung

Nach der Lieferung vorliegendes Handbuchs übernehmen wir keine Haftpflicht bzw. strafrechtliche Verantwortung für Unfälle, die durch die teilweise oder ganze Nichteinhaltung der im Handbuch enthaltenen Hinweise bedingt sind.

Wir haften nicht für unsachgemäßen Gebrauch des Ofens, ungeeignete Verwendung durch den Benutzer, nicht autorisierte Änderungen und/oder Reparaturarbeiten, sowie für den Gebrauch von nicht originalen Ersatzteilen dieses Modells.

Der Hersteller übernimmt keine direkte bzw. indirekte Haftpflicht bzw. strafrechtliche Verantwortung bedingt durch:

- Ungenügende Wartung;
- Nichteinhaltung der im vorliegenden Handbuch enthaltenen Anweisungen;

Gebrauch nicht in Übereinstimmung mit dem Sicherheitsstandard;

- Installation nicht gemäß den im Land gültigen Normen;
- Installation durch unqualifiziertes bzw. unausgebildetes Personal;
- Ausführung von Änderungen bzw. Reparaturen, die von Hersteller nicht genehmigt worden sind;
- Gebrauch von nicht originellen Ersatzteilen;
- Außerordentliche Ereignisse.



- **Verwenden Sie nur Holzpellets;**
- **Halten Sie / Lagern Sie die Pellets in einem trockenen und nicht feucht;**
- **Gießen Sie niemals Pellets direkt auf dem Rost;**
- **Den Ofen nur mit hochwertigem von Hersteller empfohlenes Pellet mit einem Durchmesser von 6 mm betreiben;**
- **Vor dem elektrischen Anschluss des Ofens sollen Auslassleitungen mit dem Rauchfang verbunden werden;**
- **Niemals das Gitter im Pelletbehälter wegnehmen;**
- **Im Raum, wo der Ofen installiert wird, soll genügende Luftzirkulation gewährleistet werden;**
- **Der Betrieb des Ofens mit geöffneter Tür oder kaputtem Glas ist verboten;**
- **Verwenden Sie den Ofen nicht als Verbrennungsofen. Der Ofen ist nur für die vorgesehene Verwendung bestimmt. Jede andere Verwendung ist unsachgemäß und daher gefährlich. Geben Sie keine anderen Gegenstände als Pellets in den Behälter.**
- **Wenn der Ofen läuft, werden Oberflächen, Rohrleitungen, Glas und Handgriff überheizt. Solche Teile sollen deswegen ohne angemessenen Schutz nicht berührt werden;**
- **Halten Sie einen passenden Sicherheitsabstand des Ofens von Brennstoff und anderen entzündlichen Materialien.**

Beladung des Pelletbehälters

Der Pellet wird durch die Füllungstür auf der oberen Seite des Ofens in Pelletsbehälter geladen. Geben Sie die Pellets in den Behälter. Leer fasst dieser ca. 57 kg Pellets. Um den Vorgang zu erleichtern, führen Sie die Operation in zwei Arbeitsschritten durch:

- Geben Sie die Hälfte des Inhalts in den Behälter und warten Sie, bis der Brennstoff sich am Boden abgesetzt hat;
- Nun geben Sie den Rest hinein;
- Halten Sie den Deckel des Brennstoffbehälters nach dem Einfüllen der Pellets immer geschlossen;

Der Ofen ist ein Heizprodukt und verfügt daher über besonders heiße Außenflächen. Aus diesem Grund empfehlen wir, während des Betriebs sehr vorsichtig zu sein, insbesondere:

- Den Ofenkörper und die verschiedenen Komponenten nicht berühren und sich nicht der Tür annähern, da dies Verbrennungen verursachen könnte;
- Nicht den Rauchabzug berühren;
- Keine Reinigungen jeder Art durchführen;
- Nicht die Asche entnehmen;
- Nicht die Ascheschublade öffnen;
- Achten Sie darauf, dass Kinder Abstand halten;



Nehmen Sie nicht den Schutzrost im Behälter ab. Beim Beladen vermeiden, dass der Pelletsack Kontakt mit den heißen Oberflächen bekommt.

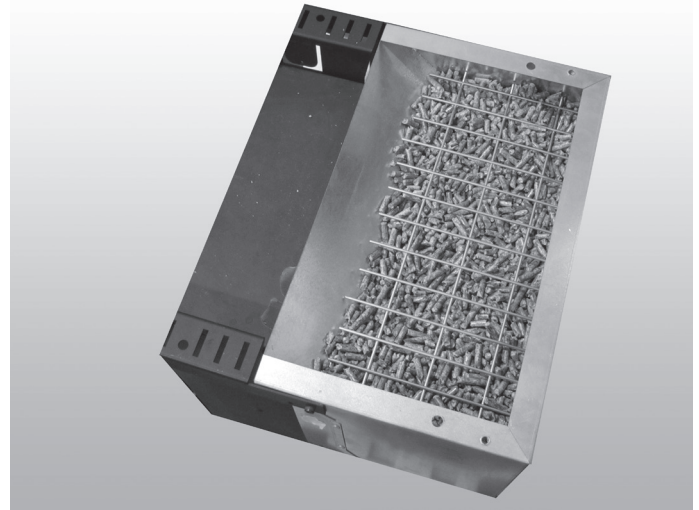

Anweisungen für eine sichere und effiziente Verwendung

- Das Gerät kann von Kindern von nicht weniger als 8 Jahren und Personen mit eingeschränkten physischen, sensorischen oder geistigen Fähigkeiten oder Mangel an Erfahrung oder Wissen, sofern unter Aufsicht verwendet werden oder nach dem gleichen Anweisungen erhalten hat, in Bezug auf „sichere Verwendung und das Verständnis für die Gefahren darin. Kinder sollten nicht mit dem Gerät spielen. Reinigung und Wartung soll durch den Benutzer durchgeführt werden, sollte nicht von Kindern ohne Aufsicht durchgeführt werden;
- Verwenden Sie den Ofen nicht als Leiter oder Stütze;
- Trocknen Sie keine Wäsche auf dem Ofen. Eventuelle Wäscheständer oder Ähnliches müssen in einem ausreichenden Abstand zum Ofen aufgestellt werden. - Brandgefahr;
- Erklären Sie älteren und behinderten Personen und vor allem Kindern ausführlich, dass der Ofen aus Material besteht, welches hohen Temperaturen ausgesetzt ist und halten Sie diesen Personenkreis vom Ofen fern;
- Fassen Sie den Ofen nicht mit feuchten Händen an, da es sich um ein elektrisches Gerät handelt.. Ziehen Sie vor Eingriffen am Gerät immer den Netzstecker;
- Die Tür muss während des Betriebs stets geschlossen bleiben;
- Der Ofen muss elektrisch an eine Anlage mit Erdung gemäß den Vorschriften der Normen 73/23 EWG und 93/98 EWG angeschlossen werden;
- Die Anlage muss entsprechend der für den Ofen angegebenen elektrischen Leistung dimensioniert sein;
- Waschen Sie die inneren Bereiche des Ofens nicht mit Wasser. Das Wasser könnte die elektrische Isolierung beschädigen und so zu einem elektrischen Schlag führen;
- Setzen Sie Ihren Körper nicht über einen längeren Zeitraum heißer Luft aus. Heizen Sie den Wohnraum, in dem der Ofen installiert ist, nicht zu sehr auf. Dies kann dem Körperbefinden schaden und Gesundheitsprobleme verursachen;
- Setzen Sie Pflanzen und Tiere nicht direkt dem heißen Luftstrom aus;
- Der Pelletofen ist kein Kochgerät;
- Der Stecker des Gerätes Netzkabel darf erst nach dem Einbau und Montage der Vorrichtung verbunden sein und muss nach der Installation zugänglich bleiben, wenn das Gerät frei von einem geeigneten zweipoligen Schalter und zugänglich ist.

Für eine gute Funktion des Ofens und eine gute Wärmeverteilung muss der Ofen an einem Ort installiert werden, an dem die für die Verbrennung der Pellets notwendige Luft fließen kann (es müssen ca. 40 m³/h verfügbar sein, gemäß der Norm für die Installation und den geltenden nationalen Normen). Das Umgebungsvolumen darf nicht weniger als 30 m³ betragen.

Die Luft muss über permanente Öffnungen an den Wänden hereinkommen (in der Nähe des Ofens), die auf der Außenseite einen Mindestquerschnitt von 100 cm² haben. Diese Öffnungen müssen so ausgeführt sein, dass sie auf keinen Fall verstopfen können. Die Luft kann auch aus angrenzenden Räumen in den zu belüftenden Raum geholt werden, wenn diese mit einer Außenluftzufuhr ausgestattet sind und nicht als Schlafräume oder Badezimmer verwendet werden und in denen kein Brandrisiko besteht, wie zum Beispiel Garage, Holzschuppen, Lager mit entflammaren Materialien, und die gesetzlichen Vorschriften streng eingehalten werden.



Die Installation des Ofens in Schlafzimmern, Badezimmern und an Standorten, an denen eine weitere Heizung ohne autonome Luftzufuhr installiert ist, ist verboten (Kamin, Ofen etc.).

Die Aufstellung des Ofens in explosiver Atmosphäre ist verboten. Der Fußboden des Raums, in dem der Ofen installiert wird, muss so bemessen sein, dass er das Gewicht des Ofens tragen kann.

Falls die Wände entflammbar sind, muss ein hinterer Mindestabstand (A) von 10 cm, ein seitlicher Abstand (B) von 20 cm und ein vorderer Abstand von 100 cm eingehalten werden.

Bei Vorhandensein von besonders empfindlichen Gegenständen (Möbeln, Vorhängen, Sofas), muss der Mindestabstand des Ofens entsprechend vergrößert werden. Die beiden Seitenwände des Ofens müssen für die Wartung durch den autorisierten Techniker zugänglich sein.

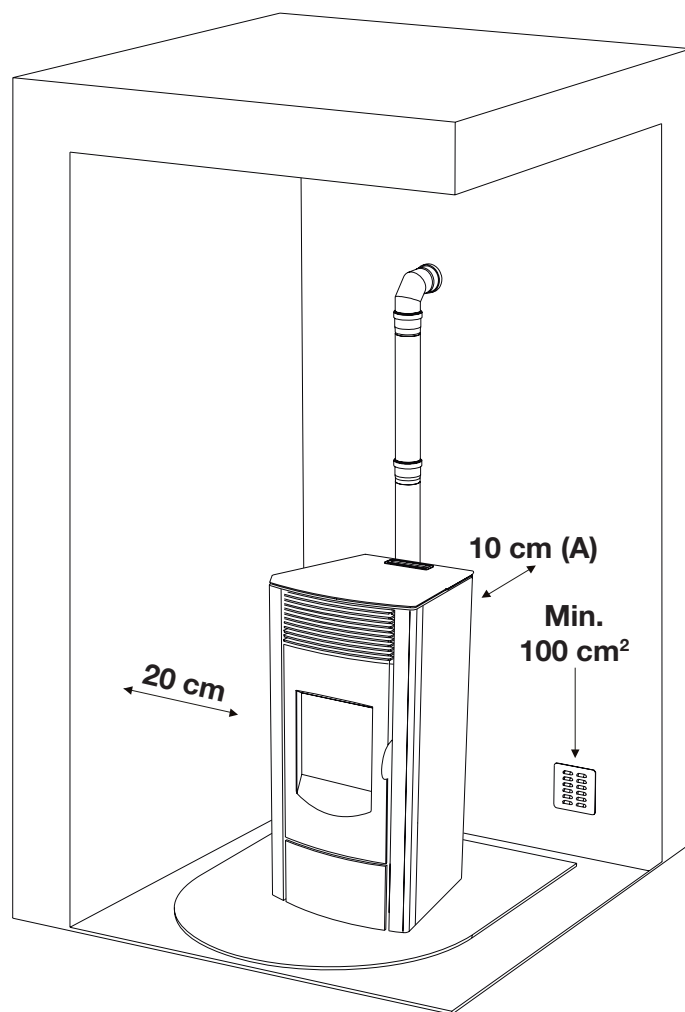

Anschluss an die Außenluftversorgung

Es ist unerlässlich, dass in dem Raum, in dem der Ofen installiert wird, mindestens so viel Luft fließt, wie für die reguläre Verbrennung für das Gerät und die Raumbelüftung erforderlich ist. Dies kann durch die permanenten Öffnungen nach Außen an den Wänden des zu erwärmenden Raums erfolgen oder durch die angrenzenden Räume, wenn keine Türen vorhanden sind, die den Luftfluss in den Räumen verhindern.

Zu diesem Zweck muss an der Außenwand in Ofennähe eine Durchgangsbohrung mit einem Mindestquerschnitt von 100 cm² ausgeführt werden (Lochdurchmesser 12 cm

oder 10x10cm), welches nach innen und außen jeweils durch ein Gitter geschützt wird.

Die Luftversorgung muss außerdem wie folgt ausgeführt sein:

- direkte Verbindung mit der Installationsumgebung
- geschützt durch ein Gitter, Metallnetz oder einen anderen geeigneten Schutz, der nicht den Mindestquerschnitt reduziert.
- so positioniert, dass sie nicht verstopfen kann



Ist ein Holzfußboden vorhanden, muss eine bodenschützende Schicht gemäß den geltenden nationalen Normen untergelegt werden.



Es ist nicht verpflichtend, die Luftzufuhr direkt an den Heizofen (direkt mit dem Außenbereich verbunden) anzuschließen, aber von dem oben genannten Abschnitt müssen dennoch etwa 40 m³ / h Luft garantiert sein. Siehe UNI 10683.

Anschluss an den Rauchabzug

Der Rauchabzug darf keine größeren Innenabmessungen als 20x20 cm oder einen Durchmesser von 20 cm haben. Bei größeren Abmessungen oder schlechten Konditionen des Rauchabzugs (z.B. Sprünge, schlechte Isolierung, etc.) sollte ein Edelstahlrohr mit einem für die Länge angemessenen Durchmesser bis zum Ende in den Rauchabzug eingelassen werden (Intubation).

Kontrollieren Sie mit geeigneten Instrumenten, dass ein Zug zwischen 10 und 12 Pa vorhanden ist. Diese Art Anschluss stellt auch im Fall eines momentanen Strömungsausfalls sicher, dass der Rauch abgezogen wird.

Sehen Sie für den Rauchabzug eine Inspektion für die regelmäßige Kontrolle und die Reinigung vor, die jährlich durchgeführt werden muss.

Kontrollieren Sie, dass ein winddichter Schornstein gemäß den geltenden Normen installiert ist.

Anschluss an ein Außenrohr mit isoliertem Rohr und Doppelwandung

In diesem Fall dürfen nur isolierte Rohre (Doppelwandung), innen aus glattem Edelstahl, verwendet werden, die an der Wand befestigt werden (flexible Edelstahlrohre sind verboten).

Sehen Sie für an der Basis des vertikalen Außenrohres eine Inspektionsmöglichkeit (T-Verbindung) für die regelmäßige Kontrolle und die Reinigung vor, die jährlich durchgeführt werden muss.

Führen Sie die Dichtungsverbindung zum Rauchabzug mit den vom Hersteller empfohlenen Verbindungen und Rohren durch. Kontrollieren Sie, dass ein winddichter Schornstein gemäß den geltenden Normen installiert ist. Kontrollieren Sie mit geeigneten Instrumenten, dass ein Zug zwischen 10 und 12 Pa vorhanden ist.

Verbindung zum Rauchabzug oder zum Rauchrohr

Die Verbindung zwischen dem Ofen und dem Rauchabzug oder dem Rauchrohr darf für eine gute Funktion nicht weniger als 3% Steigung haben, die Länge des horizontalen Abschnitts darf nicht mehr als 2 Meter betragen und der vertikale Abschnitt mit einer T-Verbindung zur nächsten (Richtungswechsel) darf nicht weniger als 1,5 Meter betragen. Kontrollieren Sie mit geeigneten Instrumenten, dass ein Zug zwischen 10 und 12 Pa vorhanden ist.

Sehen Sie für an der Basis des vertikalen Außenrohres eine Inspektionsmöglichkeit für die regelmäßige Kontrolle und die Reinigung vor, die jährlich durchgeführt werden muss.

Führen Sie die Dichtungsverbindung zum Rauchabzug mit den vom Hersteller empfohlenen Verbindungen und Rohren durch.



Abb. 2: Anschluss an den Rauchabzug



Abb. 3: Anschluss an ein Außenrohr mit isoliertem Rohr und Doppelwandung

Rauchabzugskamin

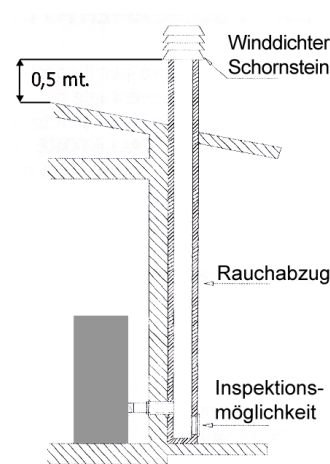
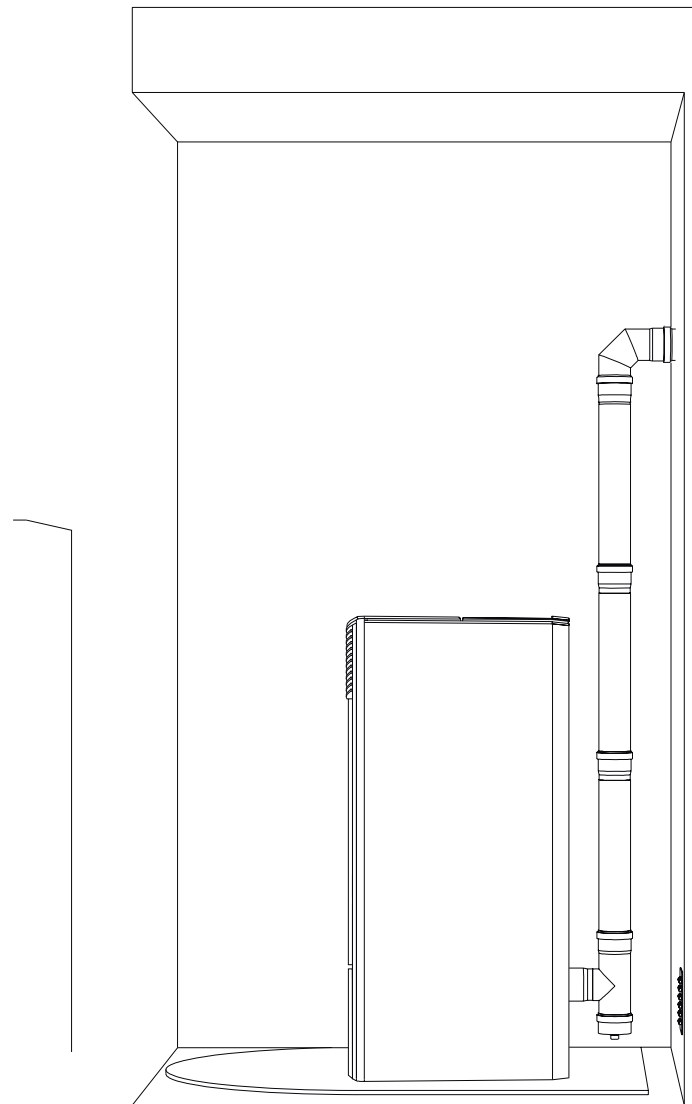
Vermeiden Sie einen Kontakt des Kamins mit Verbrennungsmaterialien (zum Beispiel Holzbalken) und isolieren Sie diese auf jeden Fall mit einem feuerfesten Material. Falls die Rohre durch Dächer oder Wände aus Holz verlaufen, empfehlen wir die Verwendung geeigneter Durchführungssets, die zertifiziert und im Handel erhältlich sind.

Im Falle eines Brandes des Rauchabzugs schalten Sie den Ofen aus und ziehen Sie den Netzstecker. Öffnen Sie niemals die Klappe.

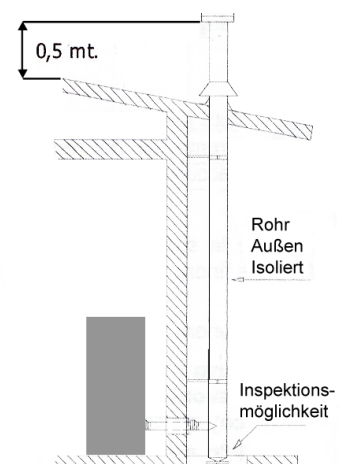
Dann rufen Sie die zuständigen Behörden an.

Schornstein-Endstück

Das Schornstein-Endstück muss folgende Erfordernisse beachten:

- Der Schnitt und die Form müssen dem Schornstein entsprechen.
- Der nützliche Austrittsschnitt muss den Schnitt des Schornsteins zumindest verdoppeln.
- Das auf dem Dach sichtbare Schornstein-Endstück (zum Beispiel im Fall von geöffneten Dachdecken) muss isoliert sein und mit Verblendschalen ausgelegt werden.
- Das Schornstein-Endstück muss den Eintritt von Regen, Schnee und anderen Fremdkörpern vermeiden. Es muss das Abgassystem auch im Fall von Wind aus irgendwelcher Richtung garantieren (Windschutzschornstein-Endstück).
- Das Schornstein-Endstück muss installiert werden, so dass es eine passende Versprengung und Auflösung der Verbrennungsprodukte weit von Rückflussraum entfernt garantiert. Dieser Raum hat verschiedene Abmessungen und Forme dem Dachsturzwinkel nach. Aus diesem Grund ist die Rücksicht auf die mindesten Höhen notwendig (Bild 2).
- Das Schornstein-Endstück muss Windschutz sein und es muss höher sein, als der First.
- Mögliche Gebäude oder Hindernisse, die höher als das Schornstein-Endstück sind, müssen von demselben entfernt werden.

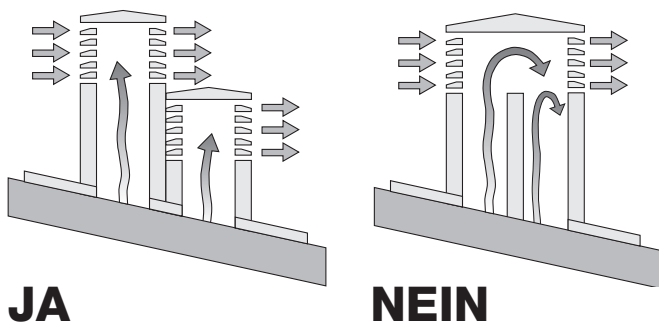

JA

NEIN

Bild 2: Merkmale des Schornstein-Endstücks.

Abstand zu Gegenständen

Wir empfehlen außerdem, die Pellets und alle entflammaren Materialien in einem angemessenen Abstand zum Ofen zu halten.

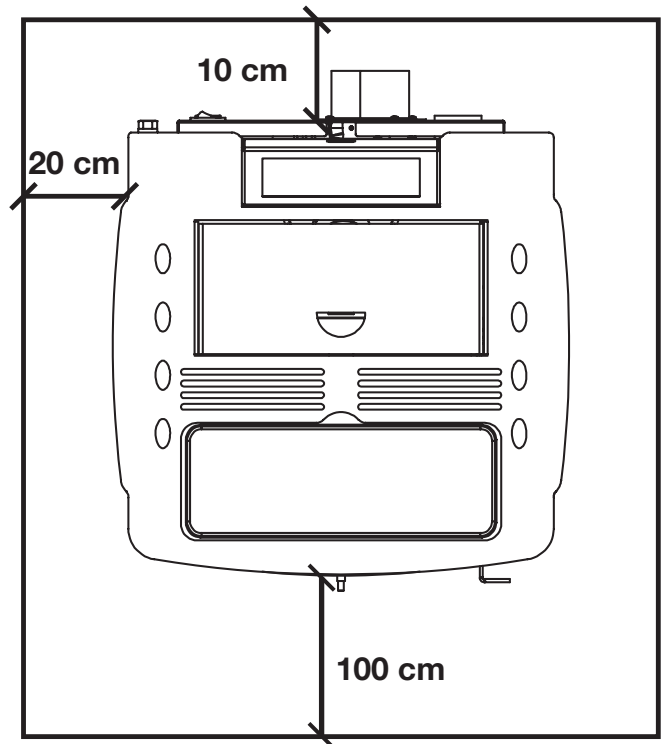

HINWEIS:

- Das Gerät muss durch einen qualifizierten Techniker, der im Besitz der technisch-professionellen Fähigkeiten gemäß D.M.37/2008 ist, und der auf eigene Verantwortung die Einhaltung der Normen gemäß den Regeln der guten Technik gewährleistet, installiert werden
- der Boiler muss an ein Heizungssystem und/oder ein Brauchwarmwasser-Erzeugungsnetz angeschlossen werden, das kompatibel mit seiner Leistung und seinem Strom ist
- auch alle nationalen, regionalen, provinziellen und kommunalen Gesetze und Normen des Landes, in dem das Gerät installiert wird, müssen eingehalten werden
- Kontrollieren Sie, dass der Fußboden nicht entflammbar ist. Falls erforderlich, verwenden Sie ein geeignetes Podest
- Im Raum, in dem der Wärmeerzeuger installiert werden soll, dürfen keine Abzugshauben mit Abscheidern oder kollektive Lüftungsrohre vorhanden sein oder installiert werden. Falls sich solche Geräte in den angrenzenden, mit dem Installationsraum verbundenen Räumen befinden, ist die gleichzeitige Verwendung des Wärmeerzeugers mit diesen Geräten verboten, wenn das Risiko besteht, dass einer der beiden Räume gegenüber dem anderen Raum in Unterdruck gerät
- die Installation in Schlafzimmern oder Badezimmern ist verboten
- für die Wasseranschlüsse (siehe nächstes Kapitel), wird empfohlen, wenn möglich Schläuche zu verwenden.

Fernbedienung

Über die Fernsteuerung (Abb. 3) kann die Temperatur, die Leistung und das Einschalten/Ausschalten des Thermo-Ofens geregelt werden.







Um den Ofen einzuschalten, drücken Sie die Taste  und der Thermo-Ofen geht automatisch in die Startphase. Durch Drücken der Tasten  + (1) und  - (2) wird die Wassertemperatur eingestellt, durch Drücken der Tasten  + (6) und  - (5) hingegen die Betriebsleistung. Um den Ofen auszustellen, halten Sie die Taste  gedrückt. Um die 3 Volt-Batterie auf der Rückseite auszutauschen, ziehen Sie in der Mitte der Abdeckung und am Hebel seitlich. Tauschen Sie die Batterie aus und achten Sie dabei auf die Polaritäten (Abb. 4).



Abb. 3



Abb. 4



Technische Merkmale

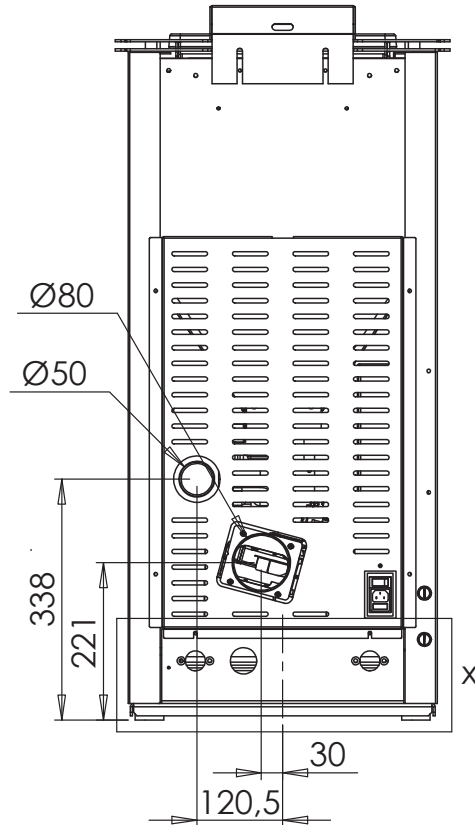
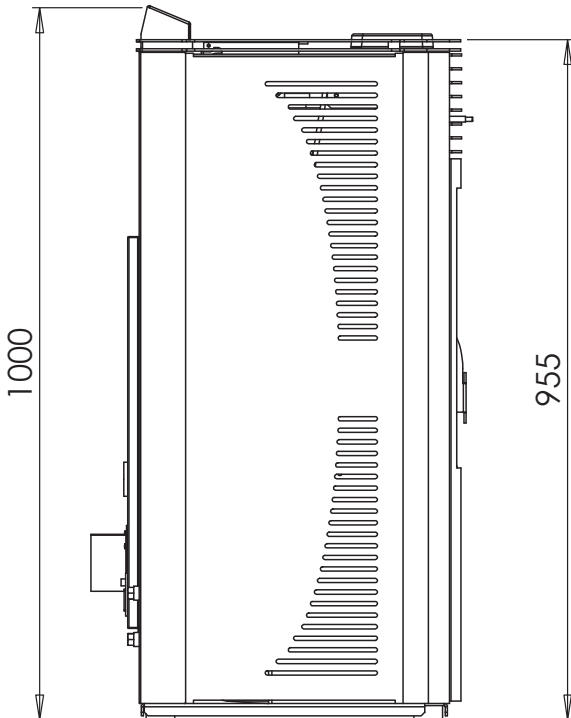

HINWEIS: die Abmessungen haben eine Toleranz von ca. 10 mm

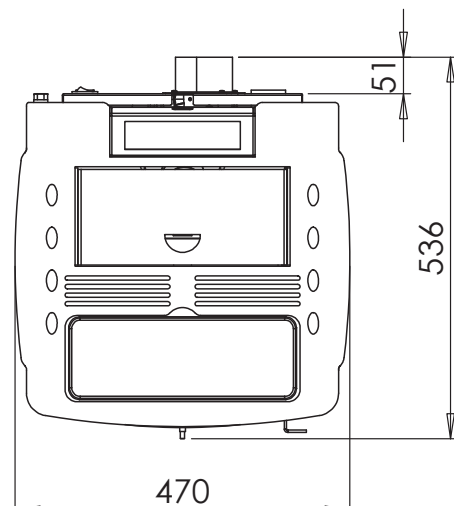

PARAMETER	MASSEINHEIT	NSAT150
Thermische Gesamtleistung	kW	14,79
Thermische Nennleistung	kW	13,84
Reduzierte Wärmeleistung	kW	5,04
Wärmeleistung zu Wasser	kW	10,53
Reduzierte Wärmeleistung zu Wasser	kW	3,81
CO-Nennkonzentration in Bezug auf 13% O ₂	mg/m ³	230,7
Verringerte CO-Konzentration in Bezug auf 13% O ₂	mg/m ³	299,2
Nenneffizienz	%	93,54
Verringerte Effizienz	%	96,29
Durchschnittlicher Verbrauch (min-max)	Kg/h	1,067 - 3,017
Heizfläche	mc	270
Rauchdurchsatz (min-max)	g/s	4,3 - 8,5
Empfohlener Zug (min-max)	Pa	10 - 12
Rauchtemperatur (min-max)	°C	63 - 124,8
Wasserinhalt Boiler	litern	17
Maximaler Arbeitsdruck	Bar	1,5
Fassungsvermögen Pelletbehälter	Kg	17
Durchmesser Rauchabzug	mm	80
Durchmesser Luftansaugung	mm	50
Anschluss Heizung	Inch	3/4
Nennspannung	V	230
Nennfrequenz	Hz	50
Max. elektrische Aufnahme	W	350
Gewicht des Thermo-Ofens	Kg	130
Nummer Testbericht		K 11952013T1

Einschalten des Thermo-Ofens

 **Entfernen Sie das Verpackungsmaterial von der Feuerstelle des Ofens und von der Tür. Dieses könnte brennen (Bedienungsanleitung und verschiedene Klebeetiketten).**

Pelletbeladung





Die Beladung des Brennstoffes erfolgt über den oberen Teil des Ofens, indem die Klappe geöffnet wird. Geben Sie die Pellets in den Behälter. aus leeren hält ca. 15 kg Sack. Um den Vorgang zu erleichtern, führen Sie die Operation in zwei Arbeitsschritten durch:





- Geben Sie die Hälfte des Sackinhalts in den Behälter und warten Sie, bis der Brennstoff sich am Boden abgesetzt hat;
- Nun geben Sie den Rest hinein.

 **Nehmen Sie niemals den Schutzrost im Behälter ab. Beim Beladen vermeiden, dass der Pelletsack Kontakt mit den heißen Oberflächen bekommt.**

 **Das Kohlebecken muss vor jedem Einschalten gereinigt werden.**

Schalt-Tafel (Abb. 2)

Der Drück-Knopf  wird für die Anzündung und/oder die Abstimmung des Thermo-Ofens benutzt sowie um aus der Programmierung heraus zu kommen. Die Drück-Knöpfe  werden gebraucht, um die Temperatur zu regulieren, sowie für die Sichtbarmachung. Die Drück-Knöpfe  werden benutzt, um die kalorische Leistung zu regulieren. Der Drück-Knopf  wird benutzt, um die Temperatur einzustellen sowie um die Programmierungs-Funktionen einzuschalten. Die oberen und unteren Displays werden für die Sichtbarmachung von verschiedenen Meldungen benutzt.

Led	Symbol	Beschreibung
①		Das LED ist eingeschaltet, wenn der Parameter UT01 im Menü anders als OFF ist. Damit können Sie die tägliche oder wöchentliche Programmierung regeln.
②		Das LED schaltet ein, jedesmal der Pellet geladen wird.
③		Das LED blinkt, wenn die Infrarotferrnbedienung der Platine ein Signal gibt, um die Temperatur/Leistung zu modifizieren.
④		Das LED ist eingeschaltet, wenn die Raumtemperatur den im Menü SET Wasser ausgewählten Wert erreicht.
⑤	"SET"	Das LED blinkt, wenn Sie das Menü Kunde-Technik benutzen oder wenn Sie die Temperatur modifizieren.
⑥		Das LED schaltet ein, wenn der Wasser-Zirkulator in Betrieb ist.

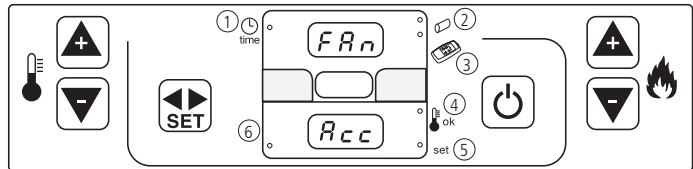



Fig. 2

 **Man empfiehlt Holz-Pellets mit Durchmesser von maximal 6 mm Durchmesser zu benutzen, die nicht feucht sind.**

Einleitende überprüfungen

Vor dem Anzünden des Thermo-Ofens muss man nachprüfen, ob der Pellets-Behälter gefüllt ist, ob der Brenn-Raum sauber ist, ob die Glas-Tür zu ist, ob der elektrische Stecker angeschlossen ist und ob der Drück-Knopf, welcher auf der hinteren Seite vorhanden ist, sich auf der Position "1" befindet.

Anzündung

Den Drück-Knopf  für einige Sekunden drücken, bis der Thermo-Ofen anzündet.

Auf dem oberen Display wird die Schrift "FAN" erscheinen und auf dem unteren Display "ACC". Während dieser Phase wird das Gerät eine Diagnose über den Rauch-Absauger (etwa 20 Sekunden) ausführen.

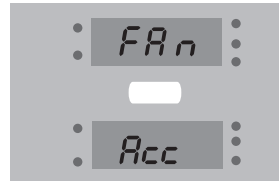

Die nachfolgende Phase "LOAD WOOD", zeigt die Ladung von Pellets an und die Glüh-Kerze wird die Flamme anzünden.

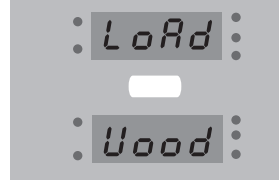

Wenn die Rauchttemperatur za. 50°C ist (etwa 10 Minuten), wird der Thermo-Ofen die Anzündung bestätigen: auf dem oberen Display wird die Schrift "FIRE" erscheinen und auf dem unteren Display "ON".



Nach dieser Phase, der Dauer von 5 Minuten, wird gleichzeitig auf dem oberen Display die kalorische Leistung (z. Beispiel "PO6") und die Umwelt Temperatur (z. Beispiel "25C"), gezeigt, während auf dem unteren Display die asserzulauftemperatur gezeigt wird.

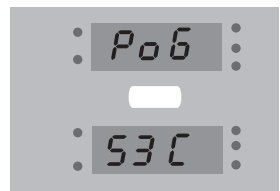

Wenn die Flamme nach 10 Minuten nicht korrekt zündet, dann verriegelt sich der Ofen: Sie werden die Schrift "ALAR" auf dem oberen Display sehen und auf dem unterem Display lesen Sie "NO ACC": Warten Sie 10 Minuten, solange die Kühlung des Ofens fertig ist. Dann öffnen Sie die Tür, leeren Sie den Brenntopf aus und zünden Sie den Ofen wieder an.

HINWEIS:

Im Falle mehrerer Fehl-Anzündungen, aber die Pellets regelmäßig austreten, könnte es sein, dass es ein Problem gibt, von Ausfall der elektrischen Glühkerze. In diesem Fall, bis ein zu rufender Techniker kommt, kann man den Thermo-Ofen anzünden, in dem man die soliden Zündwürfel benutzt.

Prozedur manueller anzündung:

- die Tür öffnen;
- einen Würfel von solidem Brennstoff nehmen und ihn in der Verbrennungsmulde einwerfen, zusammen mit einer kleinen Menge von Pellets;
- einen Streichholz anzünden und damit den soliden Brennstoff anstecken, welcher sich in der Verbrennungsmulde befindet, verbrennen;
- einige Minuten warten, die Tür zumachen;
- die normale Anzündungs-Prozedur ausführen.



Keine brennbare Flüssigkeit benutzen, um die Flamme anzünden. Bei der Wiederaufladung den Pellets-Sack nicht in Berührung mit dem warmen Thermo-Ofen bringen.

Regelung der Betriebsleistung und der Wassertemperatur

Die Leistung wird durch die Knöpfe und geregelt. **Po 9** ist während der ersten Betriebsstunden empfohlen.

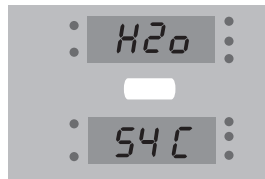

Um die Wassertemperatur zu regeln, drücken Sie den Knopf einmal. Auf dem oberen Display wird die Schrift **'SET H2O'** blinken und die Wassertemperatur wird auf dem unteren Display dargestellt.

Regelung der Raumtemperatur

Um die Raumtemperatur zu regeln, drücken Sie den Knopf zweimal: auf dem unteren Display wird die Schrift **'SET WASSER'**, blinken und die gewünschte Raumtemperatur wird auf dem oberen Display dargestellt. Drücken Sie die Knöpfe und um den Wert zu modifizieren.

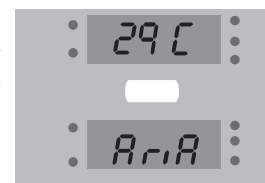
**Raumtemperaturgrenzen: 7°C-40°C****Abstellen Thermo-Ofens**

Um den Thermo-Ofen abzustellen, muss man für einige Sekunden den Druck-knopf drücken, bis auf dem oberen Display die Schrift **'OFF'** erscheint.

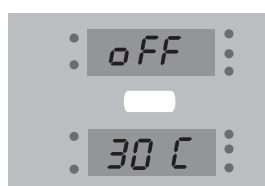

max. 30 Minuten noch, solange er den restlichen Wärme beseitigt hat.

HINWEIS:

Der Thermo-Ofen ist mit einem Automatismus ausgerüstet, welches die Säuberung der Verbrennungsmulde erlaubt, nach einer gewissen Zeit: wenn das zutrifft, die Flamme wird automatisch niedriger und auf dem Display wird die Schrift **"PUL FIRE"**; erscheinen; nach einigen Minuten wird der Thermo-Ofen wieder normal funktionieren.

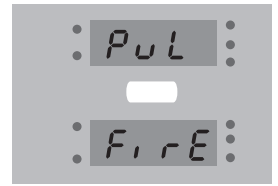

Um den Thermo-Ofen abzustellen, sollte man den elektrischen Stecker nicht herausziehen, sondern das automatische Auslöschungs-Zyklus beenden lassen: das lange Funktionieren des Rauch Ventilators ist normal und kann zeigen der Ofen noch warm. Im Fall von niedrigen Temperaturen, ist es ausserdem möglich, dass der ausgeschaltete Ofen den Rauchventilator und Zirkulator für einige Minuten aktiviert, um die mögliche Formation von Eis auf den Rohren des Systems zu vermeiden. Nach einem Spannungsausfall, wird die Platine die Saugergeschwindigkeit erhöhen, um den restlichen Rauch zu entfernen. Sie werden die Schrift **"COOL FIRE" lesen. Nach der Kühlung wird der Ofen wiedereinschalten. Die Betriebsart wird diejenige sein, die vor dem Spannungsausfall geregelt wurde.**

Thermostat

Interner Thermostat

Position der Innenraumsonde

Es wird empfohlen, erst nach dem Verlegen zu überprüfen, ob die Raumsonde sich aus ihrem Sitz löst und von der heißen Struktur des Heizofens entfernt, um zu verhindern, dass falsche Temperaturen erfasst werden.

Die Sonde ist auf der Rückseite des Heizofens angebracht. Wenn der innere Thermostat verwendet wird, wird immer empfohlen eine um einige Grade leicht höhere Temperatur einzustellen (z.B. 22°C, wenn Sie 20°C Raumtemperatur wünschen) da die Sonde auch den heißen Körper des Heizofens aufnimmt.

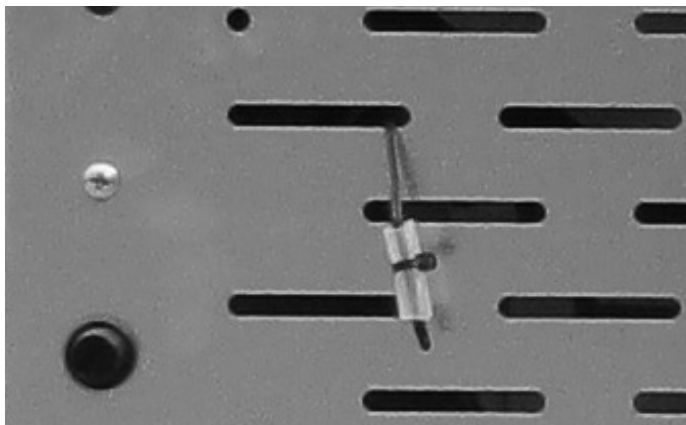

Außenthermostat

Betrieb über Außenthermostat

Der Außenthermostat ist nicht in dem Heizofen enthalten und muss von dem Benutzer erworben werden.

Die Temperatur des Heizofens kann auch durch einen externen Raumthermostat gesteuert werden. Dieser wird in der Mitte des Raumes aufgestellt und garantiert eine bessere Übereinstimmung zwischen der von dem Heizofen angeforderten Heiztemperatur und der tatsächlichen durch ihn gegebenen.

Installation

Die beiden Adern des Kabels, die aus dem Thermostat an der Wand kommen mit der Kabelklemme des Kabelsteckers verbinden. Den Kabelstecker in den entsprechenden Stecker auf der Rückseite des Heizofens einsetzen.



Sobald der Außenthermostat angeschlossen wurde, wird der Innenthermostat automatisch deaktiviert.

Der Heizofen kann mit dem "Heizofen in Modulation" (Standard) oder ECO-STOP-Modus funktionieren.



Der Heizofen hat standardmäßig den Modus ECO-STOP deaktiviert.

Beispiele für den Betrieb:

Wenn die Raumtemperatur, die von der Thermostatsonde (innen oder außen) erfasst wurde, 15 °C und die auf dem Thermostat eingestellte 20 °C beträgt, erreicht der Heizofen die maximale Leistung und bei Erreichen des Sollwerts, geht der Heizofen auf die minimale Leistung. Der Heizofen bleibt 15 Minuten lang in diesem Modus und wenn die Raumtemperatur über der eingestellten Temperatur bleibt, **schaltet sich der Heizofen automatisch zeitweise** und die Schrift **"ECO-STOP"** erscheint.

Wenn die Raumtemperatur unter den auf dem Thermostat eingestellten Wert sinkt (z.B. 18°C), bereitet sich der Heizofen auf das automatische Wiedereinschalten vor, um dann bis zum erneuten Erreichen von 20 °C betrieben zu werden.

Unabhängig von dem Betrieb der Außenthermostat, ist der Heizofen mit einem Innenthermostat ausgestattet, der folgendermaßen funktioniert:

Modus "Heizofen in Modulation"

Der Heizofen, bei Erreichen der eingestellten Temperatur, passt die Leistung auf das Minimum an, das heißt bis die Leistung erneut angefordert wird. Wenn die Wassertemperatur, trotz der verringerten Leistung im Modulationsmodus weiter bis über 15 °C der eingestellten Temperatur steigt und so für eine Zeit von 60 Minuten bleibt, muss der Heizofen komplett ausgeschaltet werden. Auf dem Bildschirm erscheint **"STOP-FIRE"**.

Der anschließende automatische Neustart erfolgt, sobald die Wassertemperatur unter 15 °C gegenüber der eingestellten Wassertemperatur sinkt.

ECO-STOP Modus aktiviert

Wenn diese Funktion aktiviert ist, geht der Heizofen bei Erreichen der eingestellten Temperatur für eine bestimmte Zeit T1 auf ein Minimum. Wenn während dieser Zeit keine neue Temperaturanfrage stattfindet, schaltet sich der Heizofen automatisch aus und auf dem Bildschirm erscheint die Meldung **"STOP-FIRE ECO T OFF"**.

Der Heizofen schaltet sich erst wieder automatisch ein, wenn die Temperaturanfrage durch den Thermostat erfolgt. Wenn die Raumtemperatur unter den auf dem Thermostat eingestellten Wert sinkt (z.B. 18°C), schaltet sich der Heizofen auf automatisch wieder ein, bis zum erneuten Erreichen von 20 °C.



Alle Vorgänge des automatischen Wiedereinschaltens sowohl bei Raumtemperaturfall als auch Warmwasseranforderung, sind möglich, wenn der Heizofen angeschaltet oder in ECO-STOP Modus ist. Wenn der Benutzer den Heizofen manuell durch den Ein/Aus-Schalter ausschaltet, schaltet er sich nicht wieder automatisch an, wenn die Temperaturen sich ändern oder wenn Warmwasser angefordert wird.

Es wird empfohlen, mit dem Set für die Herstellung von Warmwasser, den ECO-STOP Modus zu deaktivieren, um die Reaktionszeit zu verkürzen wenn Warmwasser angefordert wird.



Der Anschluss des Heizofens an das Wassersystem darf NUR von Fachpersonal durchgeführt werden, das in der Lage ist, die Installation fachgerecht und unter Einhaltung der geltenden Normen im Land der Installation durchzuführen. Der Hersteller übernimmt keine Haftung für Schäden an Personen oder Gegenständen oder für ausbleibenden Betrieb, wenn die oben genannte Warnung nicht eingehalten wird.

Es gibt 2 verschiedene Arten von Anlagen:

- anlage mit geschlossenem Gefäß
- anlage mit offenem Gefäß

Anlage mit geschlossenem Gefäß

Dieses Produkt wurde entwickelt und hergestellt, um mit Anlagen mit geschlossenem Gefäß zu arbeiten.

Im Allgemeinen hat die Anlage mit geschlossenem Gefäß Ausdehnungsvorrichtungen wie **das vorgeladene geschlossene Ausdehnungsgefäß**.

Zusätzlich zu der Expansionsvorrichtung müssen die geschlossenen Anlagen in Übereinstimmung mit der aktuellen italienischen Norm UNI 10412-2 (2009) folgendermaßen ausgestattet sein:

- sicherheitsventil
- thermostat der Umwälzpumpe
- aktivierungsvorrichtung für akustischen Alarm
- temperaturanzeiger
- druckanzeiger
- akustischer Alarm
- automatisches Anpassungssystem
- sicherheitsthermostat mit manueller Rücksetzung
- umlaufsystem

Anlage mit offenem Gefäß

Die Anlage mit offenem Gefäß ist eine sehr sichere Anlage, die keine weiteren Sicherheitsvorkehrung erfordert.

Für die Heizkamine, die Holzboiler und Herde muss unbedingt eine Anlage mit offenem Gefäß verwendet werden.

Eine Anlage mit offenem Gefäß, angeschlossen an ein Thermoprodukt kann die Umwälzpumpe auf dem Rücklauf vorsehen, so könnte die Anlage bei niedrigeren Temperaturen arbeiten mit dem Vorteil einer längeren Dauer.

Trotz der Arbeit unter optimalen Bedingungen, kann die Pumpe auf dem Rücklauf einen Teil des Wassers auf der Wanne durch das Sicherheitsrohr führen und kann über das Einlassrohr wieder in die Anlage gelangen.

Dies führt zu dem Phänomen der Sauerstoffzuführung, was sehr schädlich für die Lebensdauer des Boilers ist.

Um dieses Phänomen zu vermeiden, können Sie die folgenden Maßnahmen anwenden:

- verringern Sie die Pumpendrehzahl, um die Förderhöhe zu senken
- halten Sie, wenn möglich, die Wanne ein wenig niedriger und heben Sie das Sicherheitsrohr so weit wie maximal zugelassen
- lösen Sie das Sicherheitsrohr und die Druckleitung, nicht mit einem Winkel von 90°, jedoch mit einer gekrümmten Verbindung.

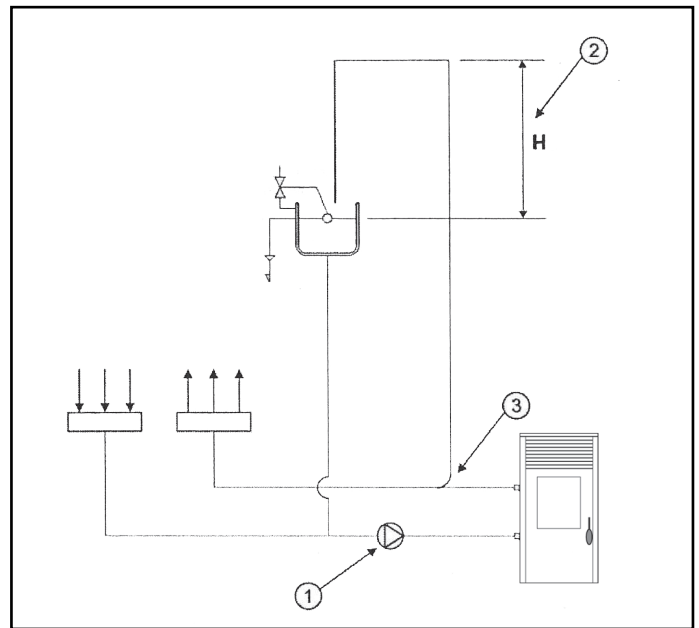

Schema Anschlussleitung Heizofen ohne Brauchwasser-Set

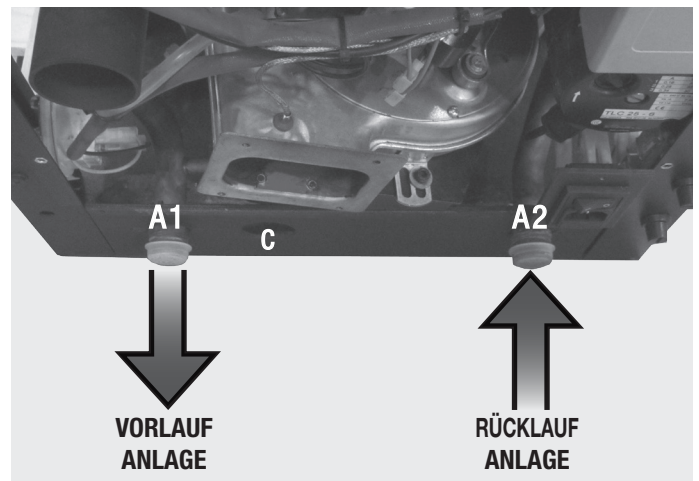

Das Druckablassventil (C) wird immer an ein Wasserablassrohr verbunden. Das Rohr muss den hohen Temperaturen und dem Wasserdruck widerstehen können.

- A1 = Zulauf Heizwasser 3/4 " M
- A2 = Rücklauf Heizwasser 3/4 " M
- C = Entlüfter 3/4 " M

Anwendungsempfehlungen

Wenn die Installation des Heizofens eine Interaktion mit einer anderen bestehenden Anlage komplett mit Heizgerät (Gasboiler, Methanboiler, Gasöllboiler, usw.) vorsieht, Fachpersonal hinzuziehen, welches für die Einhaltung der Konformität der Anlage gemäß den geltenden Gesetzen verantwortlich ist.

Waschen der Anlage

In Übereinstimmung mit der Norm UNI-CTI 8065 und um die Heizanlage von Korrosionsschäden, Verkrustungen oder Ablagerungen zu schützen, ist es besonders wichtig das Innere der Anlage zu waschen, bevor Sie den Heizofen anschließen, um Reste und Ablagerungen zu entfernen.

Nach dem Waschen der Anlage, um sie gegen Korrosion und Ablagerungen zu schützen, wird empfohlen Hemmstoffe zu verwenden. Vor dem Boiler stets **Absperrschieber** installieren, um ihn von der Hydraulikanlage zu isolieren, wenn er bewegt oder verschoben werden muss aus Gründen der ordentlichen und/oder außergewöhnlichen Wartung. Dies ist besonders nützlich an den Zulauf- und Rücklaufleitungen der Anlage, falls sich die Heizanlage auf einer Ebene über dem Boiler befindet.

Das Druckablassrohr wird zeitweise an eine Karaffe oder einen Trichter angeschlossen, um bei Überdruck zu vermeiden, dass das Wasser die Struktur und den Böden durchnässt.



Auffüllen des Heizofens mit Brauchwasser-Set

Sobald alle hydraulischen Anschlüsse durchgeführt wurden, den Dichtungsdruck durch das Auffüllen des Heizofens prüfen. Während diesem Vorgang wird die Entlüftung von möglicher Luft in der Anlage durch die **automatische Entlüftung** garantiert.



Der Fülldruck der Anlage **IM KALTEN ZUSTAND** muss **1 bar** betragen.

Wenn während des Betriebs der Druck der Anlage aufgrund der Verdampfung gelöster Gase in dem Wasser auf Werte unter dem oben angegebenen Minimum fallen, muss der Benutzer den Füllhahn betätigen, um den anfänglichen Wert wieder zu erreichen.

Für einen korrekten Betrieb des Heizofens **IM WARMEN ZUSTAND**, muss der Boilerdruck **1,5 bar** betragen.

Wassereigenschaften

Die Eigenschaften des Wassers zum Füllen der Anlage sind außerordentlich wichtig, um Ablagerung von Mineralsalzen und die Bildung von Verkrustungen an den Rohren, in dem Kessel und dem Wärmetauscher (insbesondere auf den Platten für die Erwärmung von Brauchwasser) zu vermeiden. Bitte kontaktieren Sie den Installateur Ihres Vertrauens in Bezug auf:

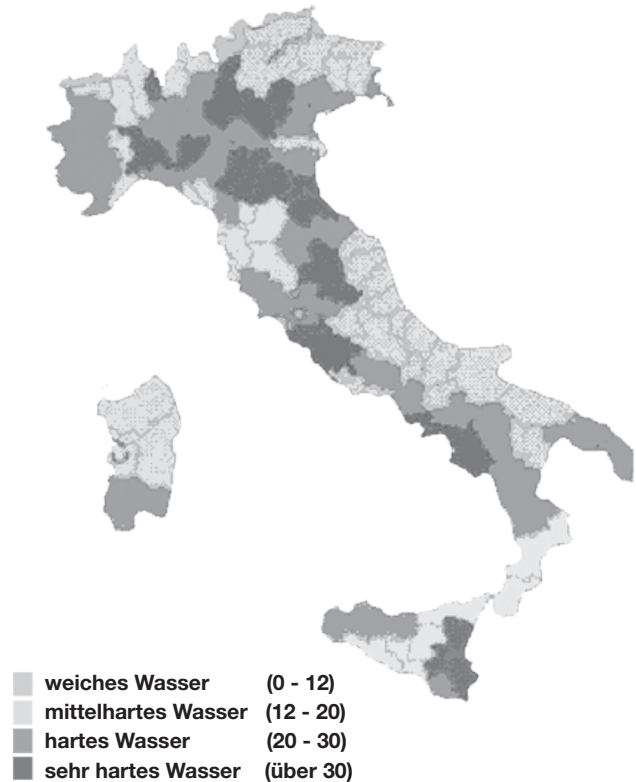

- wasserhärte im Kreislauf der Anlage, um möglichen Verkrustungen und Kalkablagerungen vorzubeugen, vor allem auf dem Wärmetauscher für das Brauchwasser (bei > 25 ° französischer Härtegrad).
- installation eines Wasserenthärter (wenn Wasserhärte > 25° C)
- füllen Sie die Anlage mit aufbereitetem Wasser (demineralisiert).

Für diejenigen, die sehr große Anlagen besitzen (mit großen Mengen an Wasser) oder die häufiges Wiedereinsetzen in die Installationsanlage erfordern, müssen Wasserenthärter installiert werden. Es wird daher darauf hingewiesen, dass die Verkrustungen die Leistungen drastisch reduzieren aufgrund der niedrigen Wärmeleitfähigkeit.



Chronothermostat

Die Funktion Chronothermostat wird gebraucht, um die Anzündung und das automatische Abstellen des Thermo-Ofens im Laufe der Woche zu programmieren.

Um in die Programmierung herein zu gelangen, muss man den Drück-Knopf  für etwa drei Sekunden gedrückt halten; auf dem oberen Display wird dann der Parameter "UT01" gezeigt: bei einem mehrmaligen Drücken des Drück-Knopfes  und beim Lesen der unteren Tabelle, kann man den Thermo-Ofen nach den eigenen Belangen vorprogrammieren. Um aus der Programmierungs-Phase herauszukommen, muss man jeder Zeit den Druckknopf  drücken. Die Parameter des Crono-Thermostats sind wie nachstehend erwähnt:

Parameter	Beschreibung	Einsetzbare werte
UT01	Aktivierung und Desaktivierung Crono. Einstellung Tag der Woche	OFF; Day 1, ...,Day7
UT02	Einsetzung der laufenden Stunde	Von 00 bis 23
UT03	Einsetzung der laufenden Minuten	Von 00 bis 60
UT04	Einsetzung von technischen Parametern	Reserviert
UT05	Regulierung ersten Stundenplan Anzündung Thermo-Ofens	Von 00:00 bis 23:50 mit Step von 10 Minuten
UT06	Regulierung ersten Stundenplan Abstellung Thermo-Ofens	Von 00:00 bis 23:50 mit Step von 10 Minuten
UT07	Auswahl der Tagen der Woche zur Einstellung ersten Stundenplanes	Zwischen on/off fuer die Tage von 1 bis 7
UT08	Regulierung zweiten Stundenplan Anzündung Thermo-Ofens	Von 00:00 bis 23:50 mit Step von 10 Minuten

Parameter	Beschreibung	Einsetzbare werte
UT09	Regulierung zweiten Stundenplan Abstellung Thermo-Ofen	Von 00:00 bis 23:50 mit Step von 10 Minuten
UT10	Auswahl Tagen der Woche Aktivierung zweiten Stundenplanes	Zwischen on/off fuer die Tage von 1 bis 7
UT11	Regulierung dritten Stundenplanes Anzündung Thermo-Ofens	Von 00:00 bis 23:50 mit Step von 10 Minuten
UT12	Regulierung dritten Stundenplanes Abstellung Thermo-Ofens	Von 00:00 bis 23:50 mit Step von 10 Minuten
UT13	Auswahl Tagen der Woche Einstellung dritten Stundenplanes	Zwischen on/off fuer die Tage von 1 bis 7
UT14	Regulierung vierten Stundenplanes Anzündung Thermo-Ofens	Von 00:00 bis 23:50 mit Step von 10 Minuten
UT15	Regulierung vierter Stundenplan Abstellung Thermo-Ofens	Von 00:00 bis 23:50 mit Step von 10 Minuten
UT16	Auswahl Tagen der Woche Einstellung vierten Stundenplanes	Zwischen on/off fuer die Tage von 1 bis 7

UT01: Aktivierung und Auslöschung/Chronothermostat und Einstellung des laufenden Tages.

Dieses Parameter braucht man, um den laufenden Tag der Woche einzusetzen, oder die Programmation auszulöschen. Beim Drücken der Drück-Knöpfe und wählt man den gewünschten Wert wie von nachstehender Tabelle angegeben:

Oberes Display	Bedeutung
Day 1	Montag
Day 2	Dienstag
Day 3	Mittwoch
Day 4	Donnerstag
Day 5	Freitag
Day 6	Samstag
Day 7	Sonntag
OFF	Chronothermostat deaktiviert

Zum Beispiel:

wenn heute Donnerstag ist, muss man "DAY 4", wählen, während wenn wir den Thermo-Ofen manuell (ohne Programmierung) anzünden wollen, muss man "OFF", wählen, so ist der Chronothermostat ausgeschaltet. Den Drück-Knopf drücken um zum nächsten Parameter zu gelangen.

UT02: Einstellung laufender Stunde

Dieser Parameter wird gebraucht, um die laufende Stunde einzusetzen, die Drück-Knöpfe drücken, um die laufende Stunde zu wählen. Den Drück-Knopf drücken, um zum nächsten Parameter zu gelangen.

UT03: Einstellung der laufenden Minuten

Die Drück-Knöpfe drücken um die laufenden Minuten einzustellen. Den Drück-Knopf drücken, um zum folgenden Parameter zu gelangen.

UT04: Einstellung der technischen Parametern

Den Drück-Knopf drücken, um zum folgenden Parameter zu gelangen.

UT05: Einstellung ersten Stundenplanes zur Anzündung

Dieser Parameter gibt den Stundenplan an, an wen man den Thermo-Ofen anzünden will: durch die Drück-knöpfe setzt man die gewünschte Stunde ein, mit Steps von 10 Minuten. Den Drück-Knopf drücken, um zu dem folgenden Parameter zu kommen.

UT06: Regulierung Stundeplan Auslöschung

Dieser Parameter gibt den Stundenplan an, zu wem man den Thermo-Ofen auslöschen will: durch die Drück-Knöpfe setzt man die gewünschte Stunde ein, mit Step von 10 Minuten. Den Drück-Knopf drücken, um zum nächsten Parameter zu gelangen.

UT07: Wahl der Wochetage

Beim Drücken des Drück-Knopfes wählt man die Tage der Woche, während beim Drücken des Drück-Knopfes setzt man "ON" ein, oder löscht man "OFF", den Tag der Anzündung des Thermo-Ofens wie von nachstehender Tabelle gezeigt wird:

Oberes Display	Bedeutung	Unteres Display
Day 1	Montag	ON1/OFF1 Ya oder Nein
Day 2	Dienstag	ON2/OFF2 Ya oder Nein
Day 3	Mittwoch	ON3/OFF3 Ya oder Nein
Day 4	Donnerstag	ON4/OFF4 Ya oder Nein
Day 5	Freitag	ON5/OFF5 Ya oder Nein
Day 6	Samstag	ON6/OFF6 Ya oder Nein
Day 7	Sonntag	ON7/OFF7 Ya oder Nein

Im folgenden Beispiel wird der Thermo-Ofen nur am Samstag und Sonntag angezündet.

Day 1 Montag	Day 2 Dienstag	Day 3 Mittwoch	Day 4 Donnerstag	Day 5 Freitag	Day 6 Samstag	Day 7 Sonntag
off 1	off 2	off 3	off 4	off 5	on 6	on 7

Bestätige und geh vorwärts mit dem Wahlschalter .

UT08 → UT16

weiter gehen wie oben um die zweite, die dritte und die vierte Anzündung zu programmieren.

Im Falle dass der Thermo-Ofen durch den äußeren Thermostat gesteuert wird, wenn der Thermostat die gewünschte Temperatur erreicht hat, wird auf dem Display wird die Schrift "ECO TERM" erscheinen.



Das Umwelt Thermostat führt die Funktion von Anzünden und Auslöschen nicht durch, sondern stellt sie in Sparung-Stellung.

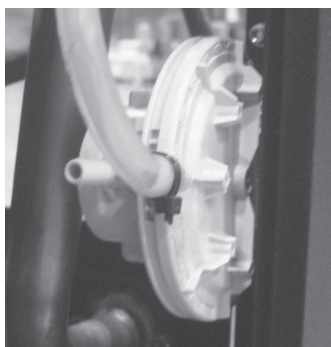

Rauchdruckwächter: kontrolliert den Druck in den Rauchrohren. Dieser sorgt dafür, dass die Schnecke für die Pelletbeladung blockiert wird, falls der Auslass verstopft ist oder bedeutender Gegendruck zum Beispiel bei Wind besteht. In dem Moment, in dem der Druckwächter eingreift, erscheint der Text **“ALAR-BEDRUECH-AUSFALL”**.



Getriebemotor: wenn der getriebemotor anhält, läuft der Thermo-Ofen weiter, bis die Flamme aufgrund von fehlendem Brennmaterial ausgeht und bis das Mindestniveau an Abkühlung erreicht wurde.



Rauchtemperatursonde: dieses Thermoelement erfasst die Rauchtemperatur und hält den Thermo-Ofen in Betrieb oder hält ihn an, wenn die Rauchtemperatur unter den voreingestellten Wert sinkt.



Elektrische Sicherheit: der Thermo-Ofen ist gegen starke Spannungsschwankungen (zum Beispiel Blitze) durch eine Generalsicherung von 4 A, die sich am Bedienfeld auf der Rückseite des Ofens in der Nähe des Netzkabels befindet, geschützt. Weitere Sicherungen für den Schutz der Elektronikarten sind ebenfalls vorhanden.



Sicherheitsthermostat mit manueller Rückstellung für die Wassertemperatur: wenn die Wassertemperatur den eingestellten Sicherheitswert von 100° C überschreitet, wird der Betrieb des Heizofens sofort gestoppt und auf dem Bildschirm erscheint **“ALAR-SIC-AUSFALL”**. Für den Neustart muss der Thermostat manuell zurückgestellt werden.



Sicherheitsvorrichtung Pellettemperatur: in den seltenen Fällen, in denen im Behälter eine sehr hohe Temperatur herrscht, erzeugt der Thermostat für die Pellettemperatur den Alarm **“ALAR-SIC-AUSFALL”** und unterbricht den Ofenbetrieb. Der Kunde muss einen Neustart durchführen, indem er das Gerät an der Rückseite des Thermo-Ofens wieder zurücksetzt.

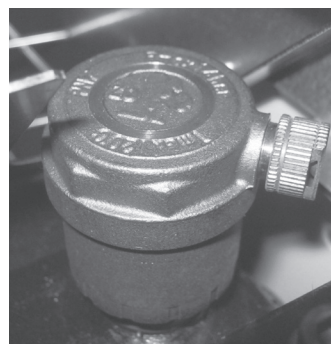

Automatisches Entlüftungsventil: dieses Ventil entfernt die Luft im Inneren des Heizofens und der Heizanlage.

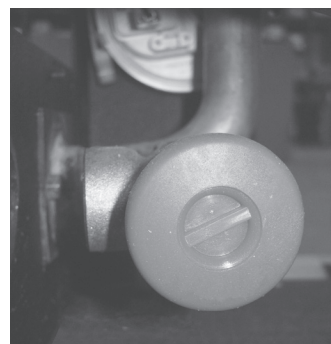

Sicherheitsventil: dieses Ventil greift ein, um einem Überdruck der Hydraulikanlage vorzubeugen. Wenn der Druck des Heizofens oder der Anlage 2,5 bar überschreitet, lässt das Ventil Wasser aus dem Kreislauf ab.



Das Ausschalten der Sicherheitsvorrichtungen ist verboten. Das Einschalten des Ofens ist erst wieder möglich, wenn die Ursache für den Eingriff der Sicherheitsvorrichtung behoben wurde. Siehe die entsprechenden Kapitel für die Alarmer, um die möglichen Ursachen eines auf dem Display angezeigten Alarms herauszufinden.

Alarm-meldung

Im Fall von Betriebsmangel des Warmwasserpelletofens, wird das System den Kunden über das Defekt informieren. In folgender Tabelle finden Sie die Alarmierung, das Problem und die mögliche Lösung.

Oberes Display	Unteres Display	Art des Problems	Lösung
ALAR	NO ACC	Der Ofen zündet nicht an Das ist die erste Einschaltung	Laden Sie Pellets in den Pelletsbehälter Versuchen Sie eine neue Einschaltung
ALAR	NO FIRE	Der Ofen schaltet sich im Betrieb aus	Laden Sie Pellets in den Pelletsbehälter
ALAR	PROBE RAUCH	Der Rauchfühler ist kaputt oder nicht verbunden	Rufen Sie das technische Assistenz an
ALAR	WARM WASSER	Die Wassertemperatur ist höher als 90°C. Die Umweltpumpe funktioniert nicht oder die Hydraulische-Anlage hat kein Wasser mehr	Überprüfen Sie die Pumpe. Überprüfen Sie, dass die Pumpe vom Kalk nicht behindert ist
ALAR	PROBE WASSER	Der Wasserfühler ist behindert Der Wasserfühler ist in Kurzschluß	Überprüfen Sie, dass der Wasserfühler verbunden ist. Rufen Sie das technische Assistenz
ALAR	WARM RAUCH	Die Rauchtemperatur ist höher als 280°C	Der Rauchfühler ist kaputt. Rufen Sie das technische Assistenz
COOL	FIRE	Keine Stromversorgung	Nach dem Spannungsausfall fängt der Ofen eine Kühlungsphase an. Danach schaltet er automatisch ein.
ALAR	BLEASER AUSFALL	Der Rauchabnehmer ist kaputt oder behindert	Rufen Sie das technische Assistenz
ALAR	BEDRUECH AUSFALL	Der Rauchabzugsrohr ist behindert	Reinigen Sie den Rauchabzugsrohr oder überprüfen Sie, dass es keine behinderten Gitter im Rauchabzug gibt
ALAR	SIC FAIL	Zu hohe Wassertemperatur	Rücksetzen Sie den Wassersicherheitstemperaturabgrenzer auf der Rückseite des Ofens. Rufen Sie das technische Assistenz an, wenn Sie das Problem nicht lösen können
ALAR	DRUCK	Der Druck ist niedriger als 0,5 bar oder höher als 2,3 bar	Reduzieren Sie den Druck in dem System Laden Sie das Implantat
SERV		Der Ofen hat die 1300 Betriebsstunden erreicht. Die außerplanmäßige Wartung ist notwendig	Rufen Sie das technische Assistenz

Die Kontroll-Operationen müssen vom Benutzer ausgeführt werden und nur wenn keine Abhilfe gefunden wird, den technischen Kundendienst anrufen.

Keine Zündung

Wenn die Flamme während der Einschaltung nicht zündet oder wenn die Rauchttemperatur die richtige Temperatur in einem gewissen Zeitraum nicht erreicht, schaltet sich der Ofen aus und das Display stellt die Schrift "ALAR NO ACC".

Drücken Sie den Knopf "On/Off", um die Alarmierung zu rücksetzen. Warten Sie, solange die Kühlungsphase beendet wird, reinigen Sie den Brenntopf und fangen Sie mit einer neuen Zündung an.

Ausschaltung beim Betrieb

Der Ofen schaltet sich während des normalen Betriebs aus (zum Beispiel weil es keinen Pellet mehr im Pelletsbehälter gibt oder auf Grund eines Mangels des Getriebemotors). Der Ofen funktioniert, solange der Pellet im Brenntopf fertig ist. Danach werden Sie die Schrift "ALAR NO FIRE" auf dem Display lesen und der Ofen schaltet aus.

Drücken Sie den Knopf "On/Off", um die Alarmierung zu rücksetzen. Warten Sie, solange die Kühlungsphase beendet wird, reinigen Sie den Brenntopf und fangen Sie mit einer neuen Zündung an.

Vor jeder Einschaltung müssen Sie beachten, dass der Brenntopf leer, sauber und in seiner korrekten Position liegt.

Spannungsausfall

Im Fall von einem längeren Spannungsausfall als 1 Minute, kann der Ofen eine kleine Menge vom Rauch ins Raum ausströmen. Das verursacht keine Gefahr.



Wenn der elektrische Strom wieder da ist, werden Sie die Schrift "COOL FIRE" auf dem Display lesen. Nach der Kühlungsphase wird der Ofen automatisch mit den Regelungen wiedereinschalten, die Sie vor dem Spannungsausfall ausgewählt hatten.

Thermostat mit manueller Rücksetzung



Sicherheitsdruck der Anlage

Der Druck der Anlage wird elektronisch gemessen und muss einen Wert zwischen 0,5 und 2,3 bar haben. Wenn das nicht der Fall ist, meldet der Ofen eine Alarmierung und auf dem Display werden Sie die Schrift "ALAR DRUCK" lesen.

Drücken Sie den Knopf   für einige Sekunden, um den Druck der Anlage zu prüfen. Auf dem oberen Display werden Sie den Wert in bar lesen.

Auf jeden Fall durch das Sicherheitsventil übersteigt die Anlage 2,5 bar nicht, da das Ventil das Überwasser automatisch herausfließen läßt.

Eingriff bei Gefahr

Im Brandfall trennen Sie die elektrische Versorgung und verwenden Sie einen Standard-Feuerlöscher. Rufen Sie, wenn erforderlich, die Feuerwehr und kontaktieren Sie den anerkannten Kundendienst.



Thermo-Ofen nicht vor der notwendigen Zeit anzünden. Er könnte sich blockieren. Im Falle einer Blockierung, den Schalter zumachen, welcher sich hinter des Thermo-Ofens befindet, danach den Schalter wieder drücken und 10 Minuten warten, bevor man eine neue Anzündung des Ofens startet.



Die Steckdose, wo man den Thermo-Ofen anschließt, muss geerdet werden gemäß der bestehenden Gesetze. Der Hersteller trägt keine Verantwortung für Schäden an Sachen und an Personen, welche durch fehlerhafte elektronische Installation verursacht wurden.



Alle Reinigungsoperationen der Teile müssen mit vollständig kaltem Ofen und mit gezogenem Netzstecker durchgeführt werden, um Verbrennungen und Hitzeschocks zu vermeiden. Der Ofen ist wartungsarm, wenn er mit zertifizierten Qualitätspellets verwendet wird. Die Erforderlichkeit von Wartungen hängt von den Anwendungskonditionen (wiederholtes Ein- und Ausschalten) und den erforderlichen Leistungen ab.

Teile	Jeden Tag	Alle 2-3 Tage	Jeden Woche	Alle 15 Tage	Alle 30 Tage	Alle 60-90 Tage	Jedes Jahr
Brenner/Kohlebecken	◇						
Reinigung Raum Ascheschublade		◇					
Reinigung Ascheschublade		◇					
Reinigung Tür und Fenster		◇					
Austauscher (Turbolatoren)	◇						
Reinigung Innenraum Austauscher/ Raum Rauchventilator						•	
Kompletter Austauscher							•
Reinigung Auslass-T						•	
Rauchrohre							•
Türdichtung Ascheschublade						•	
Interne Bauteile							•
Rauchabzug							•
Umwälzpumpe							•
Plattenwärmetauscher (wo vorgesehen)							•
Hydraulische Bauteile							•
Elektromechanische Komponenten							•

◇ durch den Benutzer / • durch den autorisierten Kundendienst (CAT)

VERANTWORTUNG DES ENDNUTZERS

Tägliche Kontrolle

Der Warmwasserpelletofen braucht eine einfache und sorgfältige Reinigung, um einen leistungsfähigen und regelmässigen Betrieb zu garantieren.

Wenn Sie die inneren Teile des Ofens reinigen, können Sie den Abgasventilator aktivieren, um zu vermeiden, dass die Asche ins Raum fließt. Um diese Funktion zu aktivieren, drücken Sie den Knopf ◀▶ und dann den Knopf ⏻.

Sie werden die Schrift "PUL STUF" auf dem Display lesen (Reinigung des Ofens). Um den Ventilator auszuschalten, drücken Sie den Knopf ⏻ für eine längere Zeit oder warten Sie, solange die Reinigungsphase beendet wird (255

Sekunden). Das Kohlenbecken mit entsprechendem Werkzeug von Asche und möglichen Verkrustung reinigen, welche die Luftdurchlässe verstopfen könnten. Falls keine Pellets mehr verfügbar sind in dem Behälter, können die unverbrannte Pellets in dem Kohlenbecken gesammelt werden. Vor jedem Start, das Kohlenbecken immer von Resten leeren. Daran denken, dass nur ein richtig positioniertes und sauberes Kohlenbecken eine perfekte Zündung und Betrieb Ihres Pellet-Heizofens garantiert. Bei der Positionierung des Tiegels sorgfältig prüfen, dass seine Kanten vollständig in ihrem Sitz sind und dass das Loch mit dem Rohr für den Durchgang der Widerstände übereinstimmt. Es sollten sich keine Verbrennungsreste in der Kontaktzone zwischen den Kanten des Tiegels und der Auflagefläche auf der Tiegelhalterung befinden.

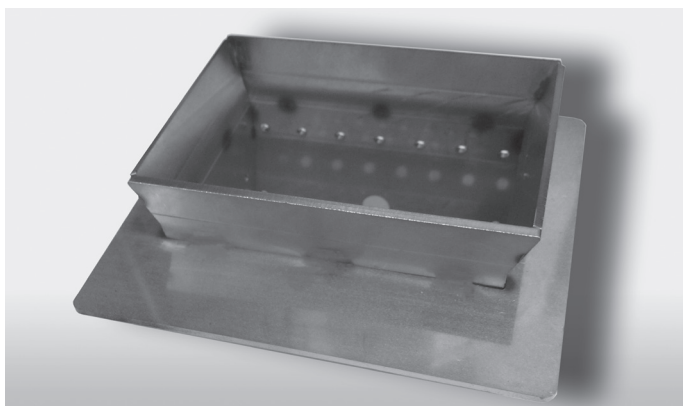

Eine geringe oder fehlende Reinigung kann eine Fehlzündung verursachen, mit schwerwiegenden Folgen für den Heizofen und die Umwelt (mögliche Emission von Ruß oder Asche). Geben Sie die eventuell im Kohlebecken aufgrund der nicht erfolgten Zündung vorhandenen Pellets nicht wieder ein.

Reinigung Wärmetauschers (bei ausgeschaltetem Ofen)

Die Verkrustungen wirken als Isolierung und je dicker sie sind, desto geringer ist die Wärme, die auf das Wasser und die Struktur im Allgemeinen übertragen wird. Daher ist die Reinigung der Rohrbündel, auch Wärmetauscher genannt besonders wichtig, um ihre Verkrustung zu vermeiden und das Verstopfen und Verkleben der Reinigungsvorrichtung zu verhindern. Einfach nur 5-6-Mal den Hebel so ziehen und schieben, dass die Federn die Rußablagerungen auf den Rohren entfernen können.



Kontrolle alle 2-3 Tage

Den Raum um das Kohlebecken (die Feuerstelle) von Asche reinigen. Dabei vorsichtig sein wegen der heißen Asche. Erst wenn die Asche vollständig abgekühlt ist, kann auch ein Bodenstaubsauger geeignet zur Aufnahme von Partikeln einer bestimmten Größe verwendet werden.

Reinigung Ascheschublade und Brennkammer einschließlich Zündkerzenleitung.

Fensterreinigung: Zur Reinigung des Keramikfensters, sollten Sie einen trockenen Pinsel benutzen oder, wenn sehr schmutzig, spezielles Reinigungssprühmittel und eine geringe Menge davon auftragen und dann mit einem Tuch reinigen.



Das Produkt nicht auf die lackierten Teile und auf die Dichtungen der Tür (Keramikfaserschnur) sprühen, da sie dadurch beschädigt werden können.

Reinigung satinierte und EDELSTAHL-Oberflächen

Normalerweise ist die Behandlung dieser Oberflächen nicht notwendig und es ist ausreichend, zu vermeiden sie mit scheuernden Materialien zu reinigen. Stahloberflächen sollten mit einem Papiertuch oder einem sauberen, trockenen Tuch, angefeuchtet mit einem Reinigungsmittel auf Basis von nicht-ionischen Tensiden (<5%) gereinigt werden. Ein Reinigungsspray für Fenster und Spiegel ist ausreichend.



Kontakt des Reinigungsmittels mit Haut und Augen vermeiden. Andernfalls, mit reichlich Wasser ausspülen und den nächsten Arzt aufsuchen.

Reinigung lackierte Teile

Vermeiden Sie die Reinigung der lackierten Teile mit feuchten Tüchern, wenn das Produkt in Betrieb oder heiß ist, um den thermischen Schock der Lackierung und die daraus resultierende Ablösung zu vermeiden. Die Silikonlacke haben die technischen Eigenschaften, die sie resistent gegen sehr hohe Temperaturen machen. Jedoch gibt es eine physikalische Grenze (380° -400°) bei deren Überschreiten die Lackierung ihre Eigenschaften verliert und beginnt zu „bleichen“ oder (über 450°) „verglasen“ und kann abblättern und sich von der Stahloberfläche lösen. Wenn diese Phänomene auftreten, bedeutet dies, dass Temperaturen weit über denen, bei welchen das Produkt richtig funktioniert, erreicht werden.



Keine scheuernden oder aggressiven Produkte oder Materialien verwenden. Mit einem Papiertuch oder einem feuchten Baumwolltuch reinigen.

Kontrolle alle 3-4 taschen von Pellets verbrannt

Reinigung untere Ascheschublade

Die Reinigung der Ascheschublade von Resten, die während dem Betrieb herunterfallen, wird empfohlen. Die Ascheschublade kann geöffnet werden, indem die beiden Flügelmuttern, welche die Inspektionsschublade halten, abgeschraubt werden. Die Schublade heraus ziehen, leeren und ausschließlich die Wand und die Ecken mit einem Aschensauger oder mit speziellen Werkzeugen reinigen. Dann die Schublade erneut einsetzen und die beiden Flügelmuttern wieder anziehen, dabei auf die Dichtheit achten, sehr wichtig während dem Betrieb.

Mit einem Tuch trocken auch die Verbrennungskammer reinigen.



Außerbetriebnahme

In der Zeit der Nichtbenutzung muss der Heizofen von der Stromversorgung getrennt werden.

Für zusätzliche Sicherheit, vor allem, wenn Kinder anwesend sind, empfehlen wir das Netzkabel auf der Rückseite zu trennen.



Außerdem wird vor der erneuten Inbetriebnahme des Ofens empfohlen, das Pellet vollständig aus dem Behälter zu entfernen unter Verwendung eines Aschensaugers mit langem Schlauch, da wenn die Verbrennungsreste im Inneren des Ofens bleiben, Feuchtigkeit aufnehmen, verstopfen können und es schwierig sein wird, den Ofen im Moment des Neustarts zu zünden. Wenn der Hauptschalter auf der Rückseite des Ofens gedrückt wird, sich jedoch der Bildschirm der Bedientafel nicht anschaltet, bedeutet dies, dass ein Austausch der Sicherung erforderlich sein könnte. Auf der Rückseite des Ofens befindet sich ein Sicherungskasten, der sich unter der Steckdose befindet. Verwenden Sie einen Schraubendreher, um den Deckel des Kastens zu öffnen und tauschen Sie die Sicherung aus (3,15 AT verzögert).

Setzen Sie dann den Stecker wieder ein und drücken Sie den Hauptschalter.

DURCH DEN FACHTECHNIKER

Jährliche Kontrolle

Reinigung Rauchventilator

Die Befestigungsschrauben entfernen und den Rauchventilator für seine Reinigung heraus nehmen. Führen Sie diesen Vorgang mit größter Sorgfalt durch, um die Ventilatorflügel nicht zu knicken.

Reinigung Rauchrohr

Das Rauchabzugssystem reinigen, insbesondere in der Nähe der T-Verbindung, der Kurven und alle horizontalen Abschnitte. Mögliche Asche- und Rußablagerungen müssen geprüft und abgesaugt werden, bevor sie den Rauchdurchgang verstopfen.

Reinigung des Wärmetauschers

Lösen Sie die Schrauben und heben Sie die obere Tür, die den Schlauch abdeckt. Ziehen Sie die 6 Federn heraus und reinigen Sie die 6 Rohre des Wärmetauschers mit eine Rohrbürste.

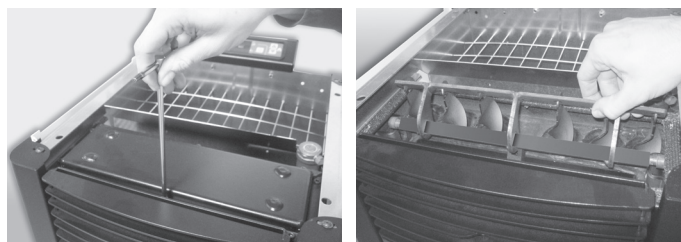

Die Reinigung kann nach dem Entfernen der Federn, die in jedem Rohr eingesetzt sind, durchgeführt werden. Der Vorgang ist einfach durch Entfernen der Federn von dem horizontalen Stift an dem sie befestigt sind.

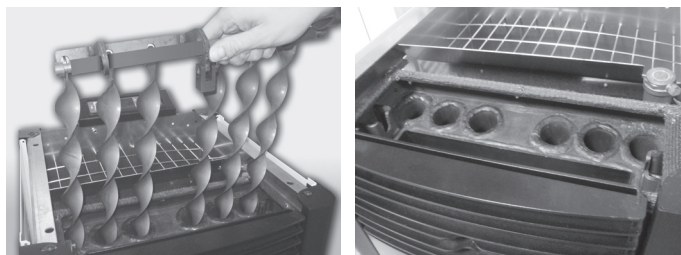

Nun ist das Oberteil an dem Wärmetauscher frei, so dass eine einwandfreie Reinigung möglich ist.

Es wird empfohlen, einmal pro Jahr auch die obere Kammer des Wärmetauschers zu reinigen. Für eine korrekte Reinigung wird empfohlen, die Asche abzusaugen, alle horizontalen Verbindungen mit einem Schraubendreher zu entfernen, dann erneut die Asche abzusaugen.

Nach der Reinigung der oberen Kammer des Wärmetauschers, die obere Abdeckung des Verschluss wieder anbringen. Diese Abdeckung muss geschlossen sein, außer mit den normalen Schrauben, auch mit Band aus Keramikfaser, um den wasserdichten Verschluss des Ofens zu gewährleisten.

Diese allgemeine Reinigung sollte am Ende der Saison durchgeführt werden, um die generelle Absaugung aller Verbrennungsrückstände zu erleichtern ohne zu lange zu warten, da mit der Zeit und der Feuchtigkeit sich diese Rückstände verdichten können. Überprüfen Sie die Dichtheit der Keramikfaser-Dichtungen an der Tür des Ofens. Dann das Rauchabzugssystem reinigen, insbesondere in der Nähe der T-Verbindung und alle horizontalen Abschnitte.



A Aus Sicherheitsgründen sollte die Häufigkeit der Reinigung des Rauchabgasanlage auf der Grundlage der Häufigkeit der Verwendung des Ofens bestimmt werden.

Im Falle einer fehlenden oder unregelmäßigen Reinigung kann der Thermo-Ofen Funktionsproblemen erleiden und zwar:

- Schlechte Verbrennung;
- Schwärzung des Glases;
- Verstopfung der Verbrennungs-Mulde mit Ablagerung von Asche und Pellets;
- Ablagerung an Asche und übermäßige Verkrustungen auf den Austauscher bei darausresultierender ungenügender Leistung.

Die Kontrolle der elektro-mechanischen internen Bauteile darf nur von Fachpersonal durchgeführt werden, das die entsprechenden technischen Kenntnisse in Bezug auf Verbrennung und Elektrik besitzt.

Es wird daher empfohlen, eine regelmäßige jährliche Wartung (vielleicht mit einem Service-Vertrag) durchzuführen, die sich auf eine visuelle Kontrolle und den Betrieb der folgenden Bauteile konzentriert:

- Getriebemotor
- Rauchabzugslüfter
- Rauchsonde
- Wärmetauscherlüfter
- Zündkerze
- Thermostat mit Pellet-Rücksetzung
- Raumsonde
- Druckschalter
- Elektronikarte
- Sicherung Verkleidungsplattenschutz - Elektronikarte



Dieser Vorgang muss von einem Fachtechniker oder von einem Benutzer durchgeführt werden, der die Verantwortung im Fall von Schäden während der Wartung übernimmt.

Diese Wartungsarbeiten bei kaltem Heizofen und ohne Stromversorgung durchführen. Diese Wartungsarbeiten werden von einem zugelassenen Kundendienst auf Kosten des Kunden durchgeführt.

Reinigung der Oberflächen

Der Ofen ist ein Heizprodukt und verfügt daher über besonders heiße Außenflächen.

Aus diesem Grund empfehlen wir, während des Betriebs sehr vorsichtig zu sein, insbesondere:

- Den Ofenkörper und die verschiedenen Komponenten nicht berühren und sich nicht der Tür annähern, da dies Verbrennungen verursachen könnte;
- Nicht den Rauchabzug berühren;
- Keine Reinigungen jeder Art durchführen;
- Nicht die Asche entnehmen;
- Nicht die Ascheschublade öffnen;
- Achten Sie darauf, dass Kinder Abstand halten;

Alle Reinigungsoperationen der Teile müssen mit vollständig kaltem Ofen und mit gezogenem Netzstecker durchgeführt werden.

Für die Reinigung der Oberflächen verwenden Sie ein mit Wasser oder Wasser und Neutralseife befeuchtetes Tuch.



Die Verwendung von aggressiven Reinigungsmitteln oder Verdünnern schädigt die Oberflächen des Ofens. Bevor Sie irgendein Reinigungsmittel verwenden, empfehlen wir, dieses an einer nicht sichtbaren Stelle auszuprobieren oder den autorisierten Kundendienst hierzu zu befragen.

Hinweise für die Reinigung

Alle Reinigungsoperationen der Teile müssen mit vollständig kaltem Ofen und mit gezogenem Netzstecker durchgeführt werden.

Bevor Sie irgendwelche Wartungsoperationen am Ofen durchführen, müssen die folgenden Sicherheitsmaßnahmen getroffen werden:

- vergewissern Sie sich, dass alle Teile des Ofens abgekühlt sind;
- vergewissern Sie sich, dass die Asche vollständig gelöscht ist;
- vergewissern Sie sich, dass der Hauptschalter sich in der OFF-Position befindet;
- ziehen Sie den Stecker aus der Steckdose, vermeiden Sie einen zufälligen Kontakt;
- ist die Wartung beendet, kontrollieren Sie, dass alles in Ordnung ist, wie vor dem Eingriff (das Kohlebecken muss korrekt positioniert sein).



Bitte lesen Sie die folgenden Hinweise für die Reinigung sorgfältig durch. Ein Nichtbeachten kann zu Funktionsproblemen des Ofens führen.

Jede nicht genehmigte Veränderung oder jeder nicht genehmigte Austausch von nicht Original-Teilen des Heizofens kann die Unversehrtheit des Bedieners gefährden und enthebt die Herstellerfirma von jeder zivilen und strafrechtlichen Haftung.

Nur Original-Ersatzteile verwenden. Das Ersetzen eines abgenutztes Bauteils vor dem Bruch fördert die Vorbeugung von Verletzungen durch Unfälle, die durch den plötzlichen Ausfall von Bauteilen verursacht werden.



Nach 1300 Betriebsstunden des Heizofens erscheint auf dem Bildschirm unten die Schrift "SERV", Kontaktieren Sie den autorisierten Kundendienst für die Reinigung und ordentliche Wartung.



Alle Reparaturen dürfen ausschließlich von einem Fachmann bei abgeschaltetem Ofen und mit gezogenem Netzstecker durchgeführt werden. Jede nicht genehmigte Änderung am Gerät und der Austausch durch nicht original Ersatzteile ist verboten. Die in Fett gedruckten Operationen dürfen ausschließlich durch Fachpersonal durchgeführt werden.

Die korrekte Verbrennung auf Form und Farbe der Flamme überprüfen

STÖRUNG	MÖGLICHE URSACHEN	BEHEBUNG
Die Flamme verdickt sich an der Basis leicht und hat die Spitze nicht nach oben gezogen.	<ol style="list-style-type: none"> Schlechte Einstellung, die folgendes bestimmt: <ul style="list-style-type: none"> zu viele Pellets niedrige Ventilatorgeschwindigkeit Das Rauchrohr ist verstopft oder es besteht Druck, der die Steuerung der Rauchentweichung behindert 	<ol style="list-style-type: none"> Die Einstellung des Ofens neu definieren Das Rauchrohr reinigen und den Druckschalter überprüfen, ob er den richtigen Unterdruck des Rauchabzugs misst
Verdickte Flamme und mit Farbe von orange nach gelb mit dunklen Spitzen	<ol style="list-style-type: none"> Falsche Verbrennung Flamme mit wenig Sauerstoff 	<ol style="list-style-type: none"> Die Einstellung des Ofens neu definieren Sicherstellen, dass die Belüftungsleitung bis zu dem Kohlenbecken nicht verstopft ist. Kontaktieren Sie den autorisierten Kundendienst.

Bei einer normalen Verbrennung sollte die Flamme eine spindelförmige, kompakte Form, mit „lebendigem“ Charakter und mit den Spitzen in der Regel vertikal oder eingedrückt auf die Rückseite der Feuerstelle haben. Es muss das Gefühl bestehen, dass die Flamme nach oben gezogen wird.

Störung des mechanischen oder elektronischen Bereichs

STÖRUNG	MÖGLICHE URSACHEN	BEHEBUNG
Die Pellets gelangen nicht in die Brennkammer	<ol style="list-style-type: none"> Der Pelletbehälter ist leer Die Schnecke ist durch Sägespäne blockiert Schneckengetriebemotor Ausfall Elektronikkarte defekt Einer der Thermostate mit manueller Rückstellung wurde ausgelöst 	<ol style="list-style-type: none"> Füllen Sie den Pelletbehälter auf Leeren Sie den Behälter und befreien Sie die Schnecke manuell von Sägespänen Tauschen Sie den Getriebemotor aus Tauschen Sie die Elektronikkarte aus Den Sicherheitsthermostat auf der Rückseite des Heizofens zurücksetzen nach der Überprüfung der Ursache
Der Ofen schaltet sich nicht an	<ol style="list-style-type: none"> Glühkerze nicht am Platz Fehlen von elektrischer Energie Parameter Saugung bei Start zu bearbeiten Pellet- oder Wassersonde blockiert Sicherung defekt Verstopfung durch Nester oder Fremdkörper im Schornstein oder im Kamin 	<ol style="list-style-type: none"> Die korrekte Position der Glühkerze im Kohlenbecken prüfen Kontrollieren Sie, dass die Steckdose eingesteckt ist und der Hauptschalter in der Position T ist Kontaktieren Sie den autorisierten Kundendienst Warten, bis der Pellet- oder Wasserbehälter abgekühlt ist und den Heizofen erneut zünden Sicherung austauschen Entfernen Sie alle Fremdkörper aus dem Schornstein oder dem Rauchabzug. Der Eingriff durch einen Schornsteinfeger wird empfohlen

<p>Das Feuer geht aus oder der Heizofen hält automatisch an</p>	<ol style="list-style-type: none"> 1. Der Pelletbehälter ist leer. 2. Die Pellets werden nicht eingegeben 3. Die Sicherheitssonde für die Pellettemperatur hat eingegriffen 4. Die Tür ist nicht perfekt geschlossen oder die Dichtungen sind verschlissen 5. Temperatur Wasserbehälter zu hoch 6. Ungeeignete Pellets 7. Mangelhafte Pelletzufuhr 8. Brennkammer verschmutzt 9. Ablass verstopft 10. Motor Rauchabzug in Störung 11. Druckschalter defekt oder ausgefallen 	<ol style="list-style-type: none"> 1. Füllen Sie den Pelletbehälter auf. Beim ersten Zünden kann es sein, dass der Brennstoff, durch Durchgehen der Strecke von dem Behälter zu dem Kohlenbecken, nicht rechtzeitig und nicht in der programmierten Menge ankam 2. Wenn nach wiederholtem Zünden die Flamme nicht erscheint, trotz normaler Zufuhr der Pellets, könnte das Problem in Zusammenhang mit den Bauteilen des Heizofens oder aufgrund schlechter Installation sein 3. Den Heizofen vollständig abkühlen lassen, den Thermostat zurücksetzen bis zum Ausschalten der Sperre und den Ofen wieder einschalten; besteht das Problem weiterhin, den technischen Kundendienst anrufen 4. Schließen Sie die Tür oder lassen Sie die Dichtungen mit Original-Dichtungen ersetzen 5. Den ordnungsgemäßen Betrieb des Wasserumwälzpumpe kontrollieren, bei Bedarf das Bauteil austauschen 6. Ändern Sie die Pelletart zu einer vom Hersteller empfohlenen Art 7. Lassen Sie die Brennstoffzufuhr vom Kundendienst kontrollieren 8. Die Brennkammer gemäß der Anleitungen des Handbuchs reinigen 9. Reinigen Sie die Rauchrohre 10. Den Motor überprüfen und eventuell austauschen 11. Thermostat austauschen
<p>Der Heizofen läuft für einige Minuten und schaltet sich dann aus</p>	<ol style="list-style-type: none"> 1. Startphase nicht abgeschlossen 2. Zeitweiliges Fehlen von elektrischer Energie 3. Rauchrohr verstopft 4. Temperatursonden defekt oder ausgefallen 5. Störung der Glühkerze 	<ol style="list-style-type: none"> 1. Wiederholen Sie den Einschaltprozess 2. Siehe vorige Anweisungen 3. Reinigen Sie die Rauchrohre 4. Kontrolle und Austausch Sonden 5. Zündkerze prüfen und bei Bedarf austauschen
<p>Das Pellet sammelt sich in dem Kohlenbecken, das Türfenster ist schmutzig und die Flamme schwach</p>	<ol style="list-style-type: none"> 1. Unzureichende Verbrennungsluft 2. Pellet feucht oder ungeeignet 3. Motor Rauchabsaugung in Störung 4. Schlechte Einstellung. Falsches Verhältnis zwischen Luft und Pellet 	<ol style="list-style-type: none"> 1. Sicherstellen, dass die Luftzufuhr vorhanden und frei ist. Überprüfen, dass der Verbrennungsluftfilter an dem Rohr 0 5 cm für den Lufteinlass nicht verstopft ist. Das Kohlenbecken reinigen und kontrollieren, dass alle Löcher offen sind. Eine allgemeine Reinigung der Brennkammer und des Rauchabzugs durchführen 2. Die Pelletart ändern 3. Den Motor überprüfen und eventuell austauschen 4. Kontaktieren Sie den autorisierten Kundendienst
<p>Der Motor der Rauchabsaugung funktioniert nicht</p>	<ol style="list-style-type: none"> 1. Der Ofen hat keinen Strom 2. Der Motor ist in Störung 3. Die Hauptkarte ist defekt 4. Das Bedienfeld ist in Störung 	<ol style="list-style-type: none"> 1. Kontrollieren Sie die Netzspannung und die Sicherung 2. Kontrollieren Sie den Motor und den Kondensator und tauschen Sie sie eventuell aus 3. Tauschen Sie die Elektronikkarte aus 4. Tauschen Sie das Bedienfeld aus

Der Ventilator der Konvektionsluft hält nicht an	<ol style="list-style-type: none"> 1. Die Wärmesonde für die Temperaturkontrolle ist defekt oder in Störung 2. Ventilator in Störung 	<ol style="list-style-type: none"> 1. Kontrollieren Sie die Funktion der Sonde und ersetzen Sie sie gegebenenfalls 2. Kontrollieren Sie die Funktion des Motors und ersetzen Sie ihn gegebenenfalls
In der Automatikposition läuft der Ofen immer mit Höchstleistung	<ol style="list-style-type: none"> 1. Raumthermostat in Höchstposition 2. Temperatursonde in Störung 3. Bedienfeld defekt oder in Störung 	<ol style="list-style-type: none"> 1. Stellen Sie die Temperatur des Thermostates neu ein 2. Sonde prüfen und bei Bedarf austauschen 3. Platte prüfen und bei Bedarf austauschen
Der Heizofen startet "von alleine"	<ol style="list-style-type: none"> 1. Falsche Programmierung des Chronothermostats 	<ol style="list-style-type: none"> 1. Die Einstellungen des Chronothermostats prüfen
Die Leistung ändert sich nicht, auch nicht wenn die Leistung manuell geändert wird	<ol style="list-style-type: none"> 1. Auf der Karte ist die automatische Änderung der Leistung proportional zur Temperatur eingestellt 	<ol style="list-style-type: none"> 1. Kontaktieren Sie den autorisierten Kundendienst.

Störung des mechanischen oder elektronischen Bereichs

STÖRUNG	MÖGLICHE URSACHEN	BEHEBUNG
Fehlender Temperaturanstieg mit Heizofen in Betrieb	<ol style="list-style-type: none"> 1. Falsche Einstellung des Brennstoffs 2. Boiler/Anlage verschmutzt 3. Ofenleistung ungenügend 	<ol style="list-style-type: none"> 1. Einstellung kontrollieren 2. Den Boiler kontrollieren und reinigen 3. Kontrollieren, dass der Ofen gut proportional zu der Anforderung der Anlage ist
Kondensat in Boiler	<ol style="list-style-type: none"> 1. Maximale Wassertemperatur im Boiler falsch eingestellt 2. Unzureichende Brennstoffverbrauch 	<ol style="list-style-type: none"> 1. Den Heizofen auf eine höhere Temperatur einstellen. Die maximale Wassertemperatur im Boiler beträgt 65° C und kann nicht unter 40 ° C oder über 80° C eingestellt werden. Es wird empfohlen, die Temperatur niemals unter 50/55° C einzustellen, um die Kondensatbildung im Boiler zu vermeiden. Die Pumpenleistung bei Temperaturen über 50/55°C einstellen 2. Kontaktieren Sie den autorisierten Kundendienst.
Kalte Heizkörper im Winter aber der Heizofen kocht	<ol style="list-style-type: none"> 1. Umwälzpumpe dreht nicht, weil blockiert 2. Heizkörper mit Luft im Inneren 	<ol style="list-style-type: none"> 1. Die Umwälzpumpe blockieren, indem der Verschluss gelöst wird und die Welle mit einem Schraubenschlüssel gedreht wird. Die elektrischen Anschlüsse kontrollieren, bei Bedarf austauschen 2. Die Heizkörper entlüften

Es kommt kein Warmwasser	1. Umwälzpumpe (Pumpe) blockiert	1. Die Umwälzpumpe (Pumpe) freigeben
Der Heizofen kocht während der "Modulation", das heißt bei Erreichen der Temperatur, die auf dem Thermostat des Ofens eingestellt ist	1. Ein zu hoher Wert vom Thermostat eingestellt 2. Eine zu hohe Leistung für die Anlage eingestellt	1. Die Temperatur im Boiler senken 2. Den Wert der Betriebsleistung reduzieren
Der Heizofen geht in "Modulation" wie bei Erreichen der Temperatur, die auf dem Thermostat des Ofens eingestellt ist, auch bei niedriger Wassertemperatur im Boiler	1. Parameter in Bezug auf die maximale Rauchtemperatur für Modulation zu verändern 2. Heizofen verschmutzt: Der Rauch erreicht zu hohe Temperaturen	1. Das Parameter so einstellen, dass die Modulation sich bei mindestens 230° C aktiviert 2. Den Schlauch reinigen



A Den Heizofen niemals durch Trennen der Stromversorgung ausschalten. Immer das Ausschalten fertig stellen lassen, andernfalls könnte es zu Schäden an der Struktur führen und zu Problemen bei folgenden Zündungen.

