



www.bauhaus.info

Wenn's gut werden muss.

GARTENBAUMATERIALIEN

Natursteine | Platten | Pflaster | Wegefassungen | Ziersteine
Hangbefestigungen | Mauersysteme | Systemlösungen | Zubehör

2020

NATURSTEIN



ab S. **10**

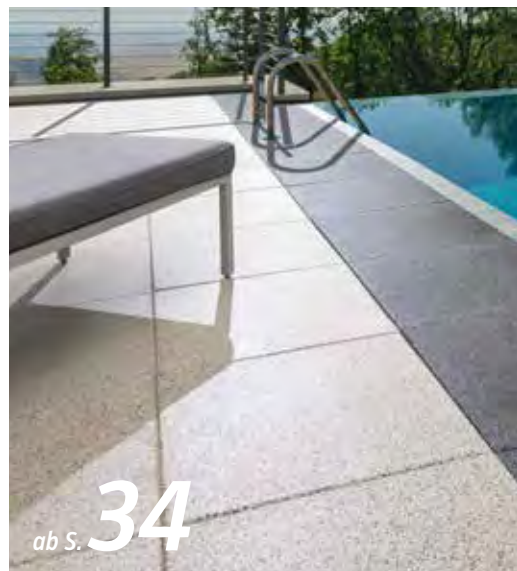

ab S. **34**

PLATTEN

LIEBE KUNDINNEN UND KUNDEN,

als Garten- und Grundstücksbesitzer möchten Sie sich einen gemütlichen Aufenthaltsort zur Erholung schaffen? Hierfür benötigen Sie verschiedene Gartenbaustoffe, die Sie bei BAUHAUS in kompletten Sortimenten vorfinden. Auf über 200 Seiten stellen wir Ihnen in diesem Katalog die neuesten Produkte vor und geben Ihnen gleichzeitig wertvolle Tipps.

Profitieren Sie außerdem von den Erfahrungswerten unseres kompetenten Fachpersonals und lassen Sie sich in Ihrem BAUHAUS Fachzentrum kostenfrei beraten. Wir helfen Ihnen gerne weiter.

Ihr **BAUHAUS** Team

PFLASTER

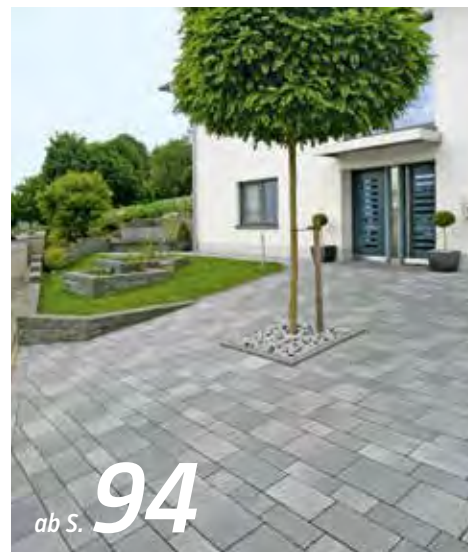

ab S. **94**

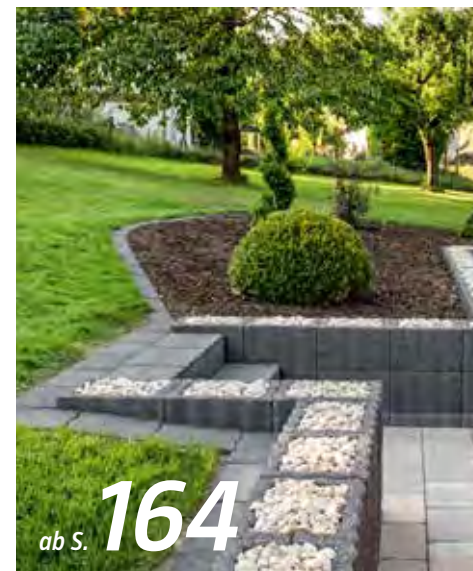

ab S. **164**

MAUERSYSTEME

WEG-/BEETEINFASSUNGEN



ab S. **126**

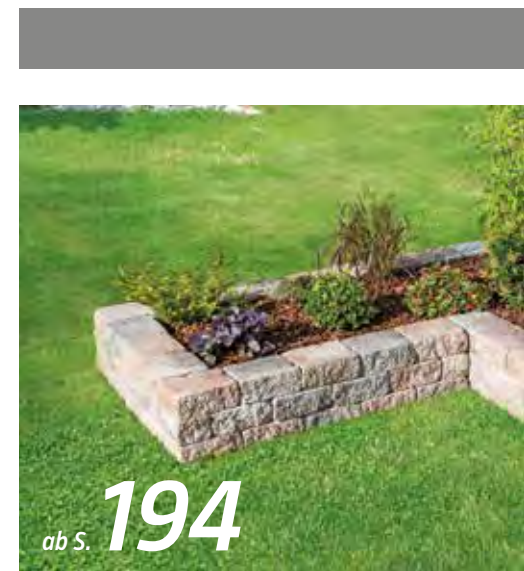

ab S. **194**

SYSTEMLÖSUNGEN

ZIERKIES UND SPLITT/GABIONEN



ab S. **140**

Inspiration gefällig? Entdecken Sie unsere vielfältige Produktpalette.



ab S. **206**

ZUBEHÖR



ab S. **216**

FUNDAMENTSTEINE/ENTWÄSSERUNG

Inhalt

NATURSTEIN

ab Seite 10

PLATTEN

ab Seite 34

PFLASTER

ab Seite 94

WEG- / BEETEINFASSUNGEN

ab Seite 126

ZIERKIES UND SPLITT / GABIONEN

ab Seite 140

MAUERSYSTEME

ab Seite 160

SYSTEMLÖSUNGEN

ab Seite 194

FUNDAMENTSTEINE

ab Seite 206

ZUBEHÖR

ab Seite 216

Unsere Vorteile für Sie im Überblick

Tagesaktuelle Tiefpreise

Unsere Preise optimieren wir Tag für Tag, um unseren Kunden immer den aktuell bestmöglichen Preis zu bieten.

Sie finden Sie den aktuellen Tiefpreis:

- ✓ durch Eingabe der Produktnummer in unserem Online-Shop auf bauhaus.info
- ✓ in unserer aktuellen Werbebeilage
- ✓ in Ihrem BAUHAUS Fachzentrum

Dies gilt auch für Produkte ohne Preisangabe.

Tiefpreisgarantie

- ✓ **Ihre Sicherheit:** Bei uns erhalten Sie konstant bessere Produkte zu gleichbleibend niedrigeren Preisen
- ✓ **Unsere Garantie:** Statt komplizierter Sonderangebotsaktionen gibt es bei uns immer Tiefpreise
- ✓ **Versprochen:** Wir gewähren bei identischen Produkten innerhalb von 14 Tagen 12 % Rabatt gegenüber Wettbewerberpreisen

Sollten Sie ein identisches Produkt innerhalb von 14 Tagen ab Kaufdatum woanders noch günstiger finden, so erhalten Sie bei BAUHAUS das Produkt zu einem 12 % günstigeren Preis als beim Wettbewerber. Ausgenommen von der Tiefpreisgarantie sind Internetangebote, Teppiche sowie Ausverkäufe/Restpostenabverkäufe. Die Tiefpreisgarantie gilt nicht für Angebote im BAUHAUS Online-Shop.

Bequemer Finanzkauf

- ✓ Spontane Wunscherfüllung
- ✓ Bequeme Bezahlung
- ✓ Gebührenfrei und unbürokratisch
- ✓ Günstiger effektiver Jahreszins

- Keine Gebühren
- Laufzeit nach Wunsch zwischen 6 und 72 Monaten
- Bereits ab einem Einkauf von 199,- € möglich
- 6 und 10 Monate Laufzeit 0%, ab 12 Monate Laufzeit bis 72 Monate Laufzeit 4,9%
- Kein Einkommensnachweis* bis 4.000,- €, Bonität vorausgesetzt (EC- oder Kreditkarte genügt), ab 4.000,- € vorbehaltlich Bonitätsprüfung
- Gültiger Personalausweis oder Reisepass
- Effektiver Jahreszins von 4,9% entspricht einem festen Sollzins von 4,79% p.a.

* Selbstständige benötigen zusätzliche Unterlagen.
Bitte erkundigen Sie sich in Ihrem Fachzentrum oder unter:
www.bauhaus.info/finanzierung

Beispiel Finanzierung über 24 Monate

| | |
|---|------------|
| Laufzeit: | 24 Monate |
| Nettodarlehensbetrag: | € 1.275,- |
| fester Sollzinssatz: | 4,79 % |
| effektiver Jahreszins: | 4,9 % |
| Gesamtbetrag: | € 1.339,68 |
| Höhe der Monatsraten (1.275,- x 0,043779): | € 55,82 |
| Anzahl der Monatsraten: | 24 |
| Effektiver Jahreszins von 4,9% entspricht einem festen Sollzinssatz von 4,79% p.a. | |
| Finanzierung durch die Santander Consumer Bank AG, Santander-Platz 1, 41061 Mönchengladbach | |

Reservieren & Abholen

- ✓ Fachzentrum auswählen
- ✓ Produkte in Ruhe aussuchen
- ✓ Produkte reservieren
- ✓ Abholbereit nach 2 Stunden
- ✓ Bis zu 2 Wochen reservieren
- ✓ Gewählte Produkte in Ihrem Fachzentrum abholen

Starker Service!
Sparen Sie Zeit und reservieren Sie Ihre Produkte von zu Hause aus!

Viele Produkte können Sie auch bequem vom Sofa aus in unserem Online-Shop reservieren und kurz darauf direkt in Ihrem BAUHAUS Fachzentrum abholen.



Wer bei BAUHAUS kauft, kann sich sicher sein, dass wir alles dafür tun, die Wünsche unserer Kunden zu erfüllen – mit besten Preisen und überzeugendem Service!

Unser Online-Shop

- ✓ **Umfangreiches Sortiment** – entdecken Sie die täglich wachsende Auswahl an BAUHAUS Qualitätsprodukten
 - ✓ **Über 250 Ratgeber** – von Schritt-für-Schritt-Anleitungen über Tipps und Tricks bis zu Ratgebervideos
 - ✓ **Fachzentrum-Finder** – Informiert Sie zusätzlich über kommende Veranstaltungen, Aktionen sowie Öffnungszeiten
- * Eine größere Auswahl an Produkten finden Sie zu aktuellen Tiefpreisen auch in unserem Online-Shop unter: www.bauhaus.info
- ** **Bitte beachten Sie:** Einige Produkte sind im Online-Shop und kurzfristig in den BAUHAUS Fachcentren bestellbar.

Anhängerverleih

- ✓ **Kostenfreier Anhängerverleih** – für im BAUHAUS Fachzentrum gekaufte Produkte stellen wir Ihnen kostenlos einen Anhänger zur Verfügung.
- Sie müssen sich beim Einkauf keine Sorgen um den Transport machen – fragen Sie einfach an der Information in Ihrem BAUHAUS Fachzentrum nach dem kostenfreien Anhängerverleih!
- Mit dem Verleih von Anhängern ergänzt BAUHAUS Ihren Einkauf um den passenden Service. Wenn Sie stattdessen für längere Zeit einen Anhänger benötigen, ist der Leihservice die richtige Adresse. In vielen BAUHAUS Fachcentren können Sie dort zusätzlich professionelle Maschinen und Geräte mieten. So steht Ihrem Bauprojekt nichts mehr im Weg.

Lieferung bis zur Bordsteinkante

- ✓ **Zuverlässig und schnell:** Pünktliche Lieferung Ihres Produktes zum vereinbarten Zeitpunkt
- ✓ **Flexibel buchbar:** Gegen Aufpreis können Ihnen Gartenbaustoffe bis zur Bordsteinkante geliefert werden. Sprechen Sie hierzu einen Berater in Ihrem Fachzentrum an.
- ✓ **Professionelle Partner:** Wir arbeiten mit erfahrenen, verlässlichen Lieferfirmen zusammen

Der BAUHAUS Lieferservice ist für alle Situationen gerüstet!

Gartenhäuser oder Produkte, die mit diesem Zeichen versehen sind, liefern wir Ihnen frei Bordsteinkante innerhalb Deutschlands Festland. Anlieferung per Lkw inklusive Abladen – befahrbare Zuwegung 38 t vorausgesetzt. Sollten Sie ein Produkt wählen, das dieses Zeichen nicht hat, dann fragen Sie einfach in Ihrem Fachzentrum nach, denn gegen Aufpreis ist eine Lieferung auch bei anderen Produkten möglich.

Montageservice

- ✓ **Über 190 Montage-Arbeiten:** professionell, sauber, termingerecht durchgeführt
- ✓ **Montage zum Festpreis:** für Ihre bei BAUHAUS gekauften Produkte
- ✓ **Ein Ansprechpartner für alle Gewerke:** inkl. Beratung, Planung, Koordination und Endabnahme
- ✓ **5 Jahre Gewährleistung:** Ihre Sicherheit für die Qualität unserer Leistungen
- ✓ **Rechnung aus einer Hand:** alle Leistungen auf einen Blick
- ✓ **Bequeme Finanzierung:** einfach und unbürokratisch, zu günstigem Zinssatz

Das Rundum-sorglos-Paket zum Festpreis für alle Montagearbeiten!

Sie kaufen bei uns ein – wir übernehmen die Montage oder Installation. Weitere Informationen erhalten Sie unter: www.bauhaus.info

Bestell-
produkt **





Mehr Auswahl im Online-Shop!

www.bauhaus.info

Starten Sie die Gartensaison bequem von der Couch und entdecken Sie neben den Produkten dieses Fachprospekts noch viele weitere in unserem Online-Shop. Hier können Sie jederzeit Angebote vergleichen und sich beraten lassen.

- ✓ Online Verfügbarkeit prüfen
- ✓ Günstiger Versand
- ✓ 30 Tage Rückgaberecht

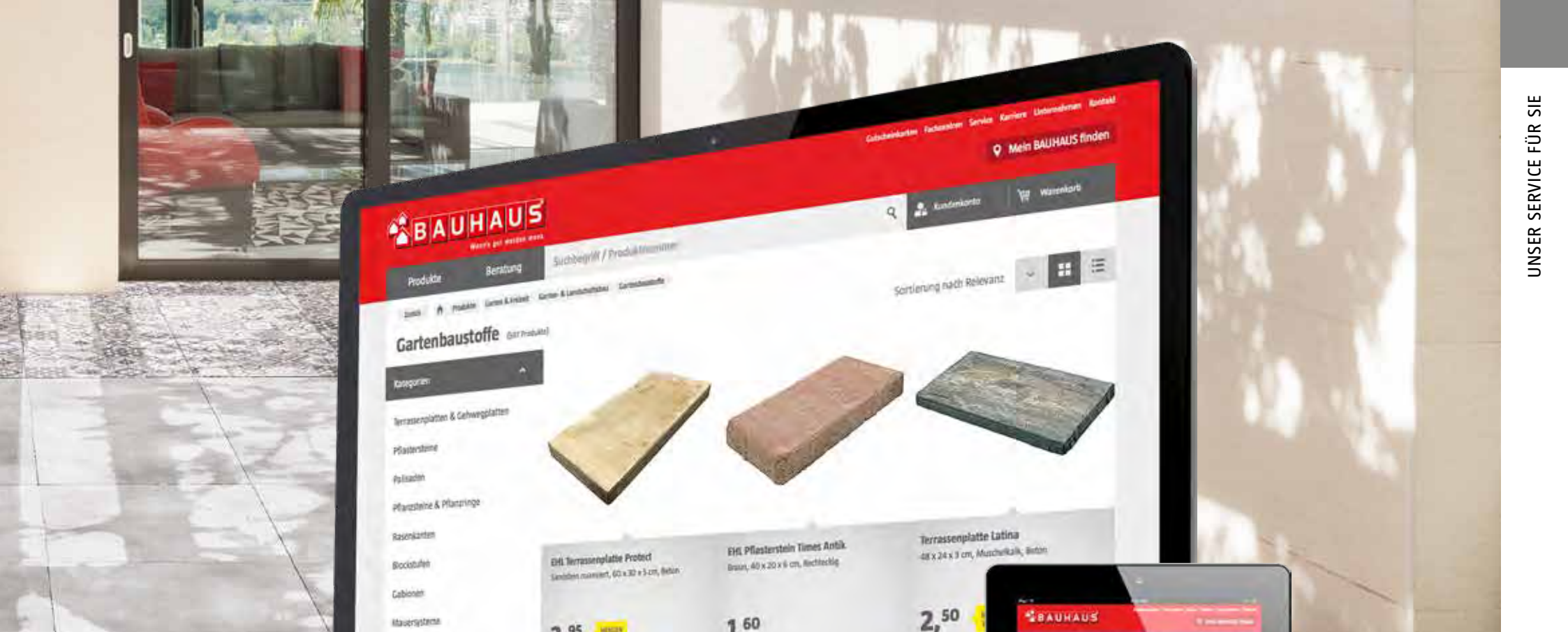

Flexibel shoppen – genießen Sie die Auswahl auch auf mobilen Geräten!

Do-it-yourself-Tipps für Hof und Garten!

Sie wollen Hof und Garten auf Vordermann bringen? Oder gleich neu anlegen? Das ist kein Hexenwerk. Allerdings sollten Sie dabei einige Dinge beachten. Welche das sind, zeigen wir Ihnen in den folgen-

den Videos. Darin erklärt Ihnen „Gio“, der Bauexperte von EHL Schritt für Schritt, wie Sie am besten vorgehen – der sichere Weg zum perfekten Outfit rund ums Haus.



Hallo Ich bin der Gio, ihr Experte rund ums Bauen von der Firma EHL. In diesen Videos zeige ich Ihnen, auf welche Dinge Sie beim Selberbauen unbedingt achten sollten.

Mauer Bauen

Welchen Zweck soll Ihre Mauer erfüllen? Wir sagen Ihnen, welche Mauer sich für Ihr Projekt am besten eignet. Holen Sie aber auf jeden Fall die Meinung eines Fachbetriebs oder Statikers ein. Sind alle offenen Fragen geklärt, kann es losgehen. Gio zeigt Ihnen im Video, wie es geht.



[hier geht's zum Video](#)

Palisaden Setzen

Aller Anfang ist ein tragfähiges Fundament aus Schotter und Beton. Messen Sie Flucht und Höhe der Palisaden mithilfe von Schnurnägeln und Pinne exakt ein. Die örtlichen Gegebenheiten sind entscheidend. Was ist beispielsweise zu tun, wenn die Palisade am Hang einzubauen ist? Dies und vieles andere erklärt Ihnen Gio im Video.

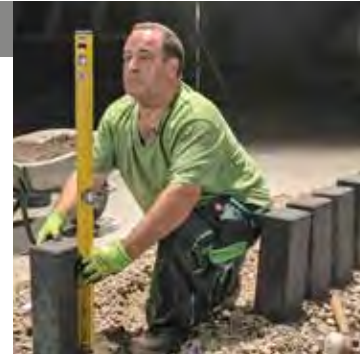

[hier geht's zum Video](#)



Randsteine Setzen

Sie wollen eine Fläche mit Steinen eingrenzen und stützen? Dann sollten Sie darauf achten, diese höhenbündig mit der eingefassten Fläche zu verbauen. Denn nur so kann das Niederschlagswasser ungehindert abfließen. Was Sie außerdem beachten sollten, sagt Ihnen Gio in diesem Video.



[hier geht's zum Video](#)

Stufen Setzen

Bevor Sie den Bau einer Treppe in Angriff nehmen, sollten Sie sich eine Skizze mit den Maßen der Stufen anfertigen. Nehmen Sie sich besonders beim Setzen der ersten Stufe Zeit. Denn ein Fehler wird beim Setzen der Folgestufen nicht zu korrigieren sein. Gio zeigt im Video, auf was es besonders ankommt.



[hier geht's zum Video](#)

Platten Verlegen

Ein wichtiger Hinweis vorweg: Verlegen Sie Platten niemals press aneinander, sondern immer mit Fuge. Am besten Sie beginnen in einer Ecke und stellen sich an den Rändern möglichst viele Platten bereit. Viele weitere nützliche Tipps erfahren Sie von Gio im folgenden Video.



[hier geht's zum Video](#)

Pflaster Verlegen

Das Bereiten der Tragschicht und des Pflasterbetts erfordern besondere Sorgfalt. Je ebenmäßiger und fester der Untergrund, desto stabiler und schöner ist die spätere Pflasterfläche. Welche Werkzeuge Sie dafür benötigen und wie Sie beim Bau vorgehen sollten, erläutert Ihnen Gio Schritt für Schritt im Video.



[hier geht's zum Video](#)



Alle Videos finden Sie unter:

www.youtube.com/ehltv1

Naturstein

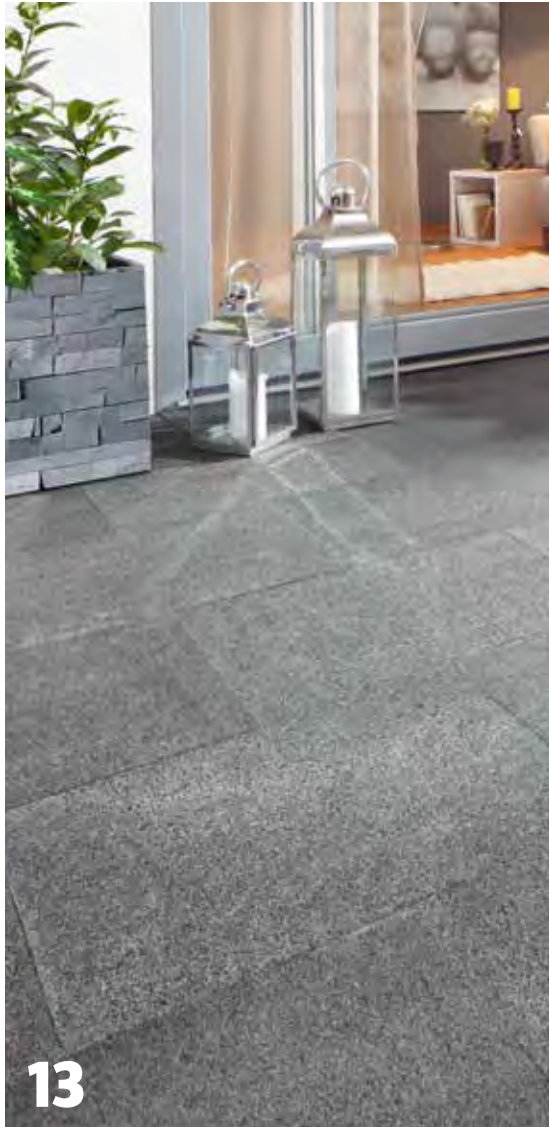

GRANITPLATTEN ANTHRAZIT



GRANITPALISADEN

NATURSTEIN-PLASTER



SANDSTEIN INDIAN SUMMER

SANDSTEIN DELHI GREY



26

PORPHYR-POLYGONALPLATTEN



28



30

QUARZIT-POLYGONALPLATTEN



32

BASALT-PLATTEN

ÜBERSICHT

| | |
|--|-----------------|
| Granitplatten grau | Seite 12 |
| Granitplatten Anthrazit Waterjet | Seite 13 |
| Granitpalisaden grau | Seite 14 |
| Granitpalisaden anthrazit Waterjet | Seite 15 |
| Blockstufen, Kantensteine, Stelen | Seite 16 |
| Granitpflaster | Seite 17 |
| Natursteinpflaster | Seite 18 |
| Granitbodenplatten titangrau | Seite 20 |
| Info: Zertifizierte Natursteine | Seite 22 |
| Sandstein Indian Summer | Seite 24 |
| Sandstein Delhi Grey | Seite 26 |
| Porphyre-Polygonalplatten | Seite 28 |
| Quarzit-Polygonalplatten | Seite 30 |
| Basalt-Pflaster / Platten / Randsteine | Seite 32 |

Granitplatten Grau

Granit-Bodenplatten erhalten durch die geflammte Oberfläche ausreichenden Gleit- und Rutschwiderstand, sind damit trittsicher und rutschfest.

Wir achten bei der Auswahl unserer Granit-Produkte auf den Erhalt der naturgegebenen Optik, die Geradlinigkeit des Fugenbildes, die Maßhaltigkeit und eine ausgewogene Farbschattierung, die Plattenstärke für erhöhte Bruchsicherheit, sowie passende Ergänzungsprodukte.

3 cm stark, dadurch:

- Erhöhte Bruchsicherheit
- Moderne Großformate
- Interessante Verlegemuster durch Kombination der Platten möglich

m² ab
25,63



| Nr. | Produkt | Maße in cm | Farbe | Preis/Stück | Preis/m ² |
|-----|--------------------|-------------|-------|-------------|----------------------|
| 1. | Granit-Bodenplatte | 40 x 40 x 3 | grau | 4,10 | 25,63 |
| 2. | Granit-Bodenplatte | 60 x 60 x 3 | grau | 10,90 | 30,28 |
| 3. | Granit-Bodenplatte | 60 x 40 x 3 | grau | 7,20 | 30,00 |
| 4. | Granit-Bodenplatte | 80 x 40 x 3 | grau | 9,65 | 30,16 |





Granitplatten Anthrazit Waterjet

Moderne Bodenplatten für den Außenbereich. Die hochwertigen Granitplatten verleihen Ihrem Terrassen- und Gartenbereich ein elegantes Flair.

Die Oberfläche ist geflammt, wassergestrahlt, rutsch-, streusalz- und frostsicher. Wir empfehlen eine Fleckschutzimprägnierung für Naturstein. Hierzu beraten wir Sie gerne.

Eigenschaften:

- Oberfläche: Geflammt, wassergestrahlt
- Kanten: Gesägt
- Frostsicher
- Nicht befahrbar

m² ab
47,92

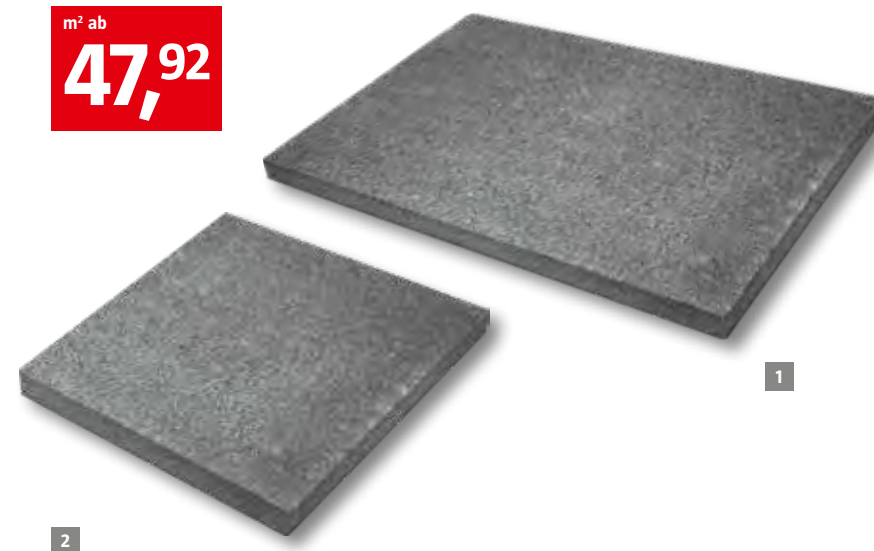

| Nr. | Produkt | Maße in cm | Farbe | Preis/Stück | Preis/m ² |
|-----|-----------------------------|-------------|-----------|-------------|----------------------|
| 1. | Granit-Bodenplatte Waterjet | 60 x 40 x 3 | anthrazit | 11,50 | 47,92 |
| 2. | Granit-Bodenplatte Waterjet | 60 x 60 x 3 | anthrazit | 17,85 | 49,58 |

Granitpalisaden Grau

Granit ist ein Tiefengestein und entsteht durch Abkühlung von Magma unter der Erdoberfläche. Die hohe Druckfestigkeit und geringe Wasseraufnahme machen Granit äußerst widerstandsfähig und frostbeständig. Die Vielzahl an Granitformen und -bearbeitungen ermöglichen eine optisch hochwertige Gestaltung rund um Haus und Garten, so z.B. für Einfahrten, Gehwege, Terrassen und die Rasen-Beet-Bereiche.

Eigenschaften:

- Frostbeständig
- Dauerhafte Farbestabilität naturbedingt nicht gegeben/Imprägnierung empfohlen
- Unterschiedliche Oberflächenbeschaffenheiten bei Naturstein 'Granit grau' und 'Granit anthrazit'



Hinweis zu Granit-Palisaden im Format 25 x 12 x 12 cm:
In der Waagrechten auch als Mauerstein zu verwenden.

Stück ab
4,60



| Produkt | Maße in cm | Farbe | Preis/Stück | Preis/lfm. |
|---|---------------|-------|-------------|------------|
| Granitpalisade grau, glatt gesägt, geflammt | 25 x 12 x 12 | grau | 4,60 | 18,40 |
| Granitpalisade grau, glatt gesägt, geflammt | 50 x 12 x 12 | grau | 9,20 | 18,40 |
| Granitpalisade grau, glatt gesägt, geflammt | 100 x 12 x 12 | grau | 18,40 | 18,40 |
| Granitpalisade grau, glatt gesägt, geflammt | 180 x 12 x 12 | grau | 33,12 | 18,40 |



Granitpalisaden Anthrazit Waterjet

Die modernen Granitpalisaden in der Farbe anthrazit eignen sich hervorragend zum Einfassen von Blumenbeeten und Treppen. Die robusten und zugleich filigranen Palisaden sind in drei unterschiedlichen Längen erhältlich. Lassen Sie Ihrer Kreativität freien Lauf.

Eigenschaften:

- Schlankes Design
- Moderne Optik
- Zeitlos
- Extrem witterungsbeständig
- Hochwertige Oberflächenbearbeitung Waterjet
- Ca. 157 St./m² (ohne Fugenbildung gerechnet)

Stück ab
5,¹⁰



| Nr. | Produkt | Maße in cm | Farbe | Preis/Stück | Preis/lfm. |
|-----|-----------------------------------|---------------|-----------|-------------|------------|
| 1. | Granitpalisade anthrazit Waterjet | 25 x 12 x 10 | anthrazit | 5,10 | 20,40 |
| 2. | Granitpalisade anthrazit Waterjet | 50 x 12 x 10 | anthrazit | 10,20 | 20,40 |
| 3. | Granitpalisade anthrazit Waterjet | 100 x 12 x 10 | anthrazit | 20,40 | 20,40 |

Blockstufen, Kantensteine, Stelen

Mit den Blockstufen, Kantensteinen und Stelen aus Granit sind Ihrer Fantasie bei der Gestaltung keine Grenzen gesetzt. Unsere Granitprodukte können auf vielfältige Weise eingesetzt werden, da diese miteinander kombiniert werden können. Verleihen Sie Ihrem Garten einen individuellen, modernen und zeitlosen Charakter.

Eigenschaften:

- Frostbeständig
- Naturgegebene Optik
- Imprägnierung wird empfohlen

Stück ab
13,80



| Nr. | Produkt | Maße in cm | Farbe | Preis/Stück | Preis/lfm. |
|-----|---|---------------|-----------|-------------|------------|
| 1. | Granitstufe grau, gesägt, geflammt | 50 x 33 x 15 | grau | 27,50 | 55,00 |
| 2. | Granitstufe anthrazit, gesägt, geflammt | 50 x 33 x 15 | anthrazit | 35,80 | 71,60 |
| 3. | Granitstiele, gesägt, geflammt | 100 x 25 x 10 | grau | 23,80 | 23,80 |
| 4. | Granitkante anthrazit, gesägt, geflammt | 100 x 20 x 5 | anthrazit | 18,50 | 18,50 |
| 5. | Granitkante grau, gesägt, geflammt | 100 x 20 x 5 | grau | 13,80 | 13,80 |



Granitpflaster

Mit dem Granitpflaster können Sie ganz einfach und unkompliziert einen Weg gestalten. Das Granitpflaster besitzt die gleichen Eigenschaften wie unsere restlichen Granitprodukte. Von daher können diese problemlos miteinander kombiniert werden. Ob geschwungene oder gerade Wege, mit unserem Pflaster aus Granit sind Sie flexibel in Ihrer Gestaltung.

Eigenschaften:

- Frostsicherheit
- Leichte Verlegung
- Kombinierbar mit anderen Granitprodukten
- Imprägnierung wird empfohlen

m² ab
70,65

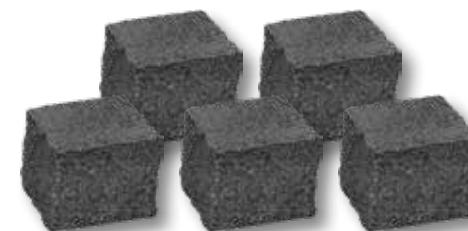

| Produkt | Maße in cm | Farbe | Preis/Stück | Preis/m ² |
|----------------|---|-----------|-------------|----------------------|
| Granitpflaster | 8 x 8 x 6 (ca. 157 St./m ²) | anthrazit | 0,45 | 75,00 |

Naturstein- Pflaster





Naturstein-Pflaster im Netz oder im BigBag

Natursteinpflaster ist die älteste Art von Pflastersteinen. Natursteinpflaster aus Basalt, Granit und Porphyr weisen eine besondere Festigkeit auf und sind somit sehr langlebig. Die Pflastersteine sind universell einsetzbar. Es können zum Beispiel Garageneinfahrten, Eingrenzungen (Bänderungen), Gehwege, Terrassen oder Wege im Garten gestaltet werden. Ebenfalls können Sie Natursteinpflaster Ideal nutzen, um individuelle Akzente in Ihrem Garten zu setzen.

Durch seine Farbgebung lassen sich viele weitere Gartenbaustoffe mit dem Pflaster kombinieren. Unsere Natursteinpflaster sind allseits gespalten. Aufgrund seiner produktionsbedingten Unregelmäßigkeit, ist jeder Stein ein natürliches Unikat. Mit der richtigen Pflege werden Sie lange Freude mit Natursteinpflaster haben.

Eigenschaften:

- Allseits gespalten
- Universell einsetzbar
- Hohe Druckfestigkeit
- Frostsicher



15 kg im Netz ab
8,95



750 kg im BigBag ab
340,-

NEU

Granitpflaster

Porphyrpflaster

Basaltpflaster



| Nr. | Produkt | Maße in cm | Farbe | Entspricht ca. | Preis/15 kg im Netz |
|-------------------------------|-----------------|------------|-----------|---------------------|---------------------|
| 1. | Basaltpflaster | 4-6 | schwarz | 0,15 m ² | 11,95 |
| 2. | Granitpflaster | 4-6 | grau | 0,15 m ² | 8,95 |
| 3. | Granitpflaster | 6-8 | grau | 0,11 m ² | 8,95 |
| 4. | Porphyrpflaster | 4-6 | braun/rot | 0,15 m ² | 11,95 |
| 5. | Porphyrpflaster | 6-8 | braun/rot | 0,11 m ² | 11,95 |
| Preis/750 kg im BigBag | | | | | |
| 6. | Basaltpflaster | 4-6 | schwarz | 7,5 m ² | 360,00 |
| 7. | Granitpflaster | 4-6 | grau | 7,5 m ² | 340,00 |
| 8. | Granitpflaster | 6-8 | grau | 5,5 m ² | 340,00 |
| 9. | Porphyrpflaster | 4-6 | braun/rot | 7,5 m ² | 350,00 |
| 10. | Porphyrpflaster | 6-8 | braun/rot | 5,5 m ² | 350,00 |

Granitbodenplatte Titangrau



Granitbodenplatte Titangrau

Die Granitbodenplatte titangrau besticht durch ihr vielfältiges Erscheinungsbild. Hier lassen sich eine Vielzahl individueller Gestaltungsideen in Ihrem Garten umsetzen. Die Farbe der Granitplatte kommt ideal in Kombination mit unifarbene Produkten, wie Basalt, zur Geltung.

Eigenschaften

- Modernes Format
- Harter und langlebiger Naturstein
- Frostsicher
- Imprägnierung wird empfohlen



Stück
9,95



| Produkt | Maße in cm | Farbe | Preis/Stück | Preis/m ² |
|-------------------|-------------|-----------|-------------|----------------------|
| Granitbodenplatte | 60 x 40 x 3 | titangrau | 9,95 | 41,46 |



Zertifizierte Natursteine – für eine positive Globalisierung!

Nachhaltiges Handeln gehört zu den wichtigsten Aufgaben von BAUHAUS und dazu gehört auch ein aktives Engagement innerhalb unserer internationalen Lieferketten. Hierfür arbeiten wir mit WiN=WiN Fair Stone zusammen.

Fair Stone ist ein Umwelt- und Sozialstandard für Natursteinimporte und zugleich ein Gütesiegel, welches Ihnen die Sicherheit gibt, dass die Natursteine, die Sie kaufen, aus einer verlässlichen Lieferkette stammen.

Natursteine aus Asien sind wegen Kinderarbeit und schlechten Arbeitsbedingungen in Verruf geraten. Fehlendes Bewusstsein für Gesundheit und Sicherheit am Arbeitsplatz führen häufig zu arbeitsbedingten Erkrankungen wie Staublunge oder Hörverlust. Prävention ist dort oft unbekannt und erfordert mühevollen Überzeugungsarbeit, auch bei den Beschäftigten selbst.

Jede importierte Palette lässt sich über einen spezifischen QR-Code rückverfolgen, der stets durch Fair Stone autorisiert werden muss. Bei zertifizierter Ware können Sie sich sicher sein, dass:

- ✓ Keine Kinderarbeit oder Zwangsarbeit in der gesamten Lieferkette vorkommt.
- ✓ Gesundheit und Sicherheit am Arbeitsplatz gewährleistet wird, auch durch Workshops der Arbeiter.
- ✓ Auf die Einhaltung von Umweltschutzmaßnahmen wie Wasserrecycling geachtet wird.

Lokale Fair Stone Repräsentanten besuchen regelmäßig, sowohl angekündigt als auch unangekündigt Betriebe und Steinbrüche, um dies sicherzustellen. Mit dem Kauf von zertifiziertem Naturstein leisten Sie einen persönlichen Beitrag zu nachhaltigem Handel.



KONTROLLEN

WIN=WIN Fair Stone kontrolliert angekündigt und unangekündigt die Betriebe und die produzierten Güter bezüglich der Einhaltung der Sicherheitsvorschriften, der Umsetzungsschritte und der korrekten Zertifizierungsvorschriften.

LIEFERKETTEN/RÜCKVERFOLGBARKEIT

Mit der internetbasierten Software "Tracing Fair Stone" kann jede Palette oder Verpackungseinheit, anhand eines aufgebrachten QR-Codes, bis zur Fabrik zurückverfolgt werden. Somit können Sie sicher sein, dass die von Ihnen gekauften Natursteine aus zertifizierten und überwachten Lieferketten stammen.

WORKSHOPS

Durch Schulungen leisten WIN=WIN Fair Stone und BAUHAUS stetige Aufklärungsarbeit der Manager und Mitarbeiter in Fabriken und Steinbrüchen. Hier werden diese mit sämtlichen Sicherheitsvorkehrungen und den Umsetzungen der Kriterien vertraut gemacht. Ziel ist es, ein Bewusstsein für Gesundheit und Sicherheit am Arbeitsplatz zu schaffen.

AUDITS

BAUHAUS hat sich verpflichtet seine Lieferanten durch unabhängige akkreditierte Auditoren prüfen und zertifizieren zu lassen. Das Audit umfasst beispielsweise die Prüfung der Einhaltung von menschengerechten Arbeitsbedingungen inkl. Mindestlöhne und Versicherungen, als auch die Nutzung von persönlicher Schutzausrüstung durch die Arbeiter oder das Recycling von Schmutzwasser.

WIN = WIN
fair ■ stone



Sandstein Indian Summer



Sandstein Indian Summer

Indian Summer ist mit seiner typischen Sandfarbe ein klassischer indischer Hartsandstein. Geprägt wird der einzigartige Stein durch sein schönes Farbspiel von verschiedenen Gelbtönen bis hin zu beige mit zahlreichen dunklen Einschlüssen. Trotz seiner grobkörnigen Struktur ist er frostbeständig. Mit seinem sommerlichen Look verleiht er Ihrem Haus und Garten Wärme und Gemütlichkeit und lässt Sie in stilvoller Umgebung entspannen!

Eigenschaften

- Verschiedene Oberflächenvarianten erhältlich
- Frostbeständig

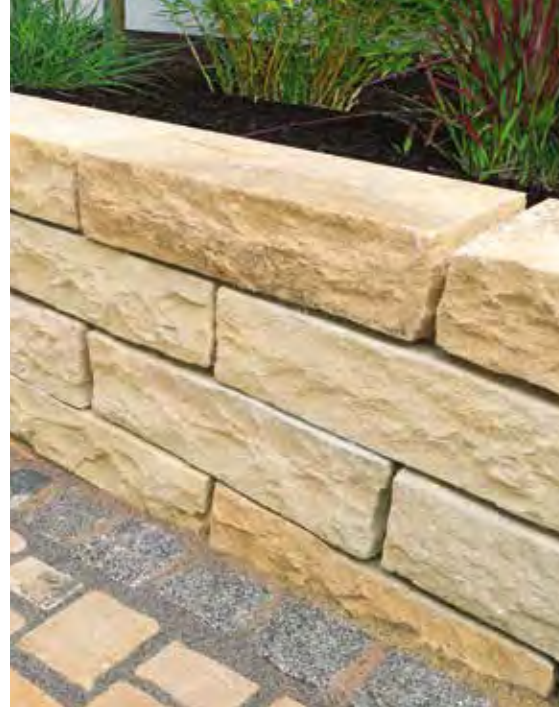

m² ab
40,-



| Nr. | Produkt | Maße in cm | Farbe | Preis/Stück | Preis/m ² |
|-----|---|-----------------|------------|-------------|----------------------|
| 1. | Bodenplatte Indian Summer, bruchrau | 30 x 30 x 2,5 | sandfarben | 3,60 | 40,00 |
| 2. | Bodenplatte Indian Summer, bruchrau | 60 x 30 x 2,5 | sandfarben | 7,20 | 40,00 |
| 3. | Bodenplatte Indian Summer, gestrahlt/gebürstet | 60 x 30 x 2,5 | sandfarben | 10,80 | 60,00 |
| 4. | Palisade Indian Summer, bruchrau | 12 x 12 x 50 | sandfarben | 11,50 | - |
| 5. | Bordstein Indian Summer, bruchrau | 100 x 20 x 6 | sandfarben | 21,90 | - |
| 6. | Blockstufe Indian Summer, bruchrau | 50 x 35 x 15 | sandfarben | 59,50 | - |
| 7. | Pflaster Indian Summer, bruchrau (83 St./m ²) | 10 x 10 x 7 – 9 | sandfarben | 0,90 | 75,00 |
| 8. | Mauerstein Indian Summer, bruchrau | 40 x 20 x 10 | sandfarben | 12,90 | - |

Sandstein Delhi Grey

Hinweis

Bitte beachten Sie: Durch Eisenminerale und eisenhaltige Silikate im Stein kann es in Einzelfällen zu rostfarbenen Ausblühungen an der Oberfläche kommen, was als natürliche Eigenschaft des Steins gilt und keinen Mangel darstellt.

Sandstein Delhi Grey

Der zeitlose graue Stein ist durch seine edle, kühle Farbe in den letzten Jahren immer moderner geworden. Durch sein geringes Farbspiel von hell- und dunkelgrau wirkt er fast unifarbener und ruhig. Aufgrund seiner hohen Dichte ist er sehr hart und lässt sich besonders sauber spalten, wodurch er eine sehr ebene Oberfläche aufweist. Dieser kompakte Stein gibt Ihrer stilvollen Ambiente eine elegante und persönliche Note!

Eigenschaften

- Oberfläche bruchrau
- Kanten handgeschlagen
- Frostbeständig



m² ab
40,-



| Nr. | Produkt | Maße in cm | Farbe | Preis/Stück | Preis/m ² |
|-----|--|---------------|-------|-------------|----------------------|
| 1. | Bodenplatte Delhi Grey, bruchrau | 30 x 30 x 2,5 | grau | 3,60 | 40,00 |
| 2. | Bodenplatte Delhi Grey, bruchrau | 60 x 30 x 2,5 | grau | 7,20 | 40,00 |
| 3. | Bordstein Delhi Grey, bruchrau | 100 x 20 x 6 | grau | 21,90 | - |
| 4. | Pflaster Delhi Grey, bruchrau (83 St./m ²) | 10 x 10 x 7-9 | grau | 0,90 | 75,00 |
| 5. | Mauerstein Delhi Grey, bruchrau | 40 x 20 x 10 | grau | 12,90 | - |

Porphyr- Polygonalplatten



Porphyr-Polygonalplatten

Durch seine zahlreichen Anwendungsmöglichkeiten passt sich Porphyr jedem architektonischen Stil an. Seine Variantenvielfalt in Form, Farbe und Größe, erlaubt bei dem 260 Mio. Jahre alten Naturstein zudem eine große Kombinationsfreiheit bei jedem geplanten Projekt. Porphyr zählt zu den am häufigsten verwendeten Natursteinbelagsarten Europas. Dies hat er nicht zuletzt seiner äußerst widerstandsfähigen und langlebigen Struktur zu verdanken. Die spaltraue und deshalb rutschfeste Oberfläche des Steins ist dennoch angenehm regelmäßig und ergibt ein ästhetisches Erscheinungsbild.

i Wichtige Information: Kalibrierte Platten weisen eine einheitliche Stärke auf und eignen sich somit sehr gut für die Verlegung im Innen-/Außenbereich und an der Wand. Unkalibrierte Polygonalplatten werden in unterschiedlichen Stärken geliefert. Die Platten sind in den verschiedenen Verpackungseinheiten erhältlich und nicht als Einzelware verkäuflich.

Aufgrund der unterschiedlichen Fugenausbildung muss beim Kauf von Polygonalplatten immer mit 10% mehr Menge kalkuliert werden.



m² ab
10,95



| Nr. | Produkt | Maße in cm | Farbe | Preis/Pack | Preis/m ² |
|-----|--------------------------------------|---|---------------|------------|----------------------|
| 1. | Porphyr-Polygonalplatten | verschiedene Stärken | bunt gemischt | - | 10,95 |
| 2. | Porphyr-Polygonalplatten, kalibriert | Stärke einheitlich 2 cm, freie Größen (Pack = ca. 0,5 m ² , ca. 5–7 St.) | bunt gemischt | 299,50 | 29,95 |

Quarzit- Polygonalplatten



Quarzit-Polygonalplatten

Hervorstechende Merkmale der besonders langlebigen Steine sind ihre natürliche Eleganz und ihre Vielfalt an Farben und Strukturen. Dies ermöglicht die einfache Kombination mit anderen Materialien. Quarzite sind geschichtete, metamorphe Sedimentgesteine. Die etwa 600 Mio. Jahre alten Steine sind in einem natürlichen Prozess aus der Verbindung von Quarzkörnern und Kieselsäure entstanden. Dank ihres hohen Quarzanteils (ca. 98%) sind sie äußerst hart und mechanisch stark belastbar. Die Oberfläche des Quarzits ist spaltrau, was sie sehr tritt- und gleitsicher macht.

Eigenschaften des Quarzits:

- Frostsicherheit • Hitzeunempfindlichkeit
- Feuchtigkeitsresistenz • Hoher Härtegrad: 7 Mohs
- Druckfestigkeit: 120–270 N/mm² • Biegefestigkeit: 15–25 N/mm²
- Große Beständigkeit gegenüber Umwelteinflüssen

i Aufgrund der unterschiedlichen Fugenausbildung muss beim Kauf von Polygonalplatten immer mit 10% mehr Menge kalkuliert werden.



| Nr. | Produkt | Maße in cm | Farbe | Set 10 m ² | Preis/m ² |
|-----|------------------------------------|-----------------|--------|-----------------------|----------------------|
| 1. | Quarzit-Polygonalplatten, spaltrau | 1 – 2 stark | silber | 190,- | 19,00 |
| 2. | Quarzit-Polygonalplatten, spaltrau | 1,2 – 2,5 stark | gold | 228,- | 22,80 |
| 3. | Quarzit-Polygonalplatten, spaltrau | 1,2 – 2,5 stark | kupfer | 256,- | 25,60 |

Basalt-Pflaster/ Platten/Randsteine



Basalt-Pflaster/Platten/ Randsteine

Der schwarze Basalt besticht durch seine homogene und klassische Erscheinung. Es lassen sich hervorragend Außenanlagen, Terrassen und Wege herstellen. Durch seinen zeitlosen Charakter ist er grenzenlos einsetzbar und lässt jeder Gestaltung freien Raum für Akzente.

Reinigung und Eigenschaften:

Im Frühjahr sollte der Basalt von Algen und Moos befreit werden. Hierzu dient am besten warmes Wasser und ein säurefreies Reinigungsmittel. Bei Benutzung eines Hochdruckreinigers sollten die Fugen ausgespart werden. Basalt ist ein sehr hartes Gestein mit einer hohen Rohdichte. Aufgrund der Härte können vereinzelt Haarrisse auftreten. Diese sind gesteinspezifisch und damit kein Grund zur Reklamation.

- Farbe: anthrazit
- Hartes Gestein
- Frostsicher
- Moderne und zeitlose Optik



| Nr. | Produkt | Maße in cm | Farbe | Preis/Stück | Preis/m ² |
|-----|--|-----------------|-------|-------------|----------------------|
| 1. | Basalt-Pflaster (83 St./m ²) | 10 x 10 x 4 – 6 | black | 0,50 | 50,00 |
| 2. | Basalt-Bodenplatte | 60 x 40 x 3 | black | 14,10 | 58,75 |
| 3. | Basalt-Trittplatte | 60 / 30 x 3 | black | 12,75 | - |
| 4. | Basalt-Randstein | 100 x 20 x 5 | black | 19,80 | - |

Platten

PESARO TERRASSENPLATTEN



LEGNO TERRASSENPLATTEN



BASALTINA TERRASSENPLATTEN

FORTEZZA MONTORFANO

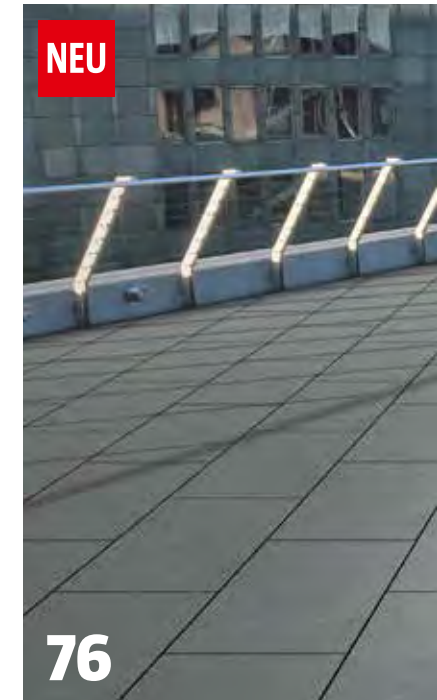

Riesige



SLATE TERRASSENFLIESE



METROPOLIS TERRASSENPLATTE



Auswahl an Platten für Haus und Garten



SEND TRITTPLATTEN

ÜBERSICHT

| | | | |
|---|-----------------|---|-----------------|
| Info: Welche Platte kaufen? | Seite 36 | Esterno 2.0 – Davos | Seite 70 |
| Mesafino Terrassenplatten | Seite 38 | Cera 2.0 – Classic | Seite 71 |
| Protect Terrassenplatten | Seite 40 | Cera 2.0 – Natura | Seite 72 |
| Nubia Terrassenplatten | Seite 42 | Cera 2.0 – Etna/Antico | Seite 74 |
| Pesaro Terrassenplatten | Seite 44 | Fortezza Terrassenplatten | Seite 76 |
| YOUNIQUE Terrassenplatten | Seite 46 | Metropolis Terrassenplatten | Seite 78 |
| Altano Terrassenplatten – gestrahlt | Seite 50 | Slate Terrassenfliesen | Seite 79 |
| Altano-XL Terrassenplatten – gestrahlt | Seite 51 | Info: Merkmale und tech. Eigenschaften | Seite 80 |
| Germanenplatte | Seite 52 | Bahnschwelle mit Holzstruktur | Seite 82 |
| Vista 2D-Platten aus Steinfurnier | Seite 54 | 6-Eck-Keramik | Seite 84 |
| Wild Stone | Seite 55 | Send Trittplatten | Seite 85 |
| Vintage | Seite 55 | Gehwegplatten – Beton | Seite 86 |
| Pietra Serena Terrassenplatten | Seite 56 | Rasterplatten – Beton | Seite 87 |
| Saturn Terrassenplatten | Seite 57 | Fallschutzplatten | Seite 88 |
| Latina Terrassenplatten | Seite 58 | Waschbetonplatten | Seite 89 |
| Info: Verlegearten für Esterno 20T | Seite 60 | Schwimmbadplatten | Seite 90 |
| Moon Terrassenplatten | Seite 62 | Info: Anleitung Weg selber anlegen | Seite 92 |
| Kano Terrassenplatten | Seite 64 | | |
| Esterno 20 T Dolmen | Seite 65 | | |
| Atakama | Seite 65 | | |
| Cotto Terrassenplatten | Seite 66 | | |
| Art-Tec Feinsteinzeugfliesen | Seite 68 | | |

Welche Platten kaufen?

Früher war die Auswahl an Platten eingeschränkt. Heute ist sie so groß, dass sie auf den ersten Blick kaum noch zu überschauen ist. Hier geben wir Ihnen einen Überblick über die wichtigsten Formate, Materialien, Qualitäten und Einsatzorte.

YOUNIQUE-TERRASSENPLATTEN

Für eine moderne und außergewöhnliche Flächengestaltung. Diese Platten werden durch ein revolutionäres Printverfahren hergestellt. Auf den hochwertigen Betonrohling können individuelle Designs und Muster aufgedruckt werden. Eine spezielle Versiegelung der Oberfläche macht die Platte wetter- und abriebfest und schützt diese vor hartnäckiger Verschmutzung.



HOLZOPTIK IST TREND

Kaum eine Entwicklung der letzten Jahre hat für so viel Furore gesorgt wie Feinsteinzeug in Holzoptik. Hier kombiniert man den warmen Ton und die Optik eines Holzfußbodens mit den unschlagbaren praktischen Vorteilen einer modernen Platte. Und umweltfreundlich sind die Platten obendrein. Wichtig: Formate orientieren sich an großen Holzbodenelementen.



Eigenschaften

- ✓ **Umweltfreundlich**
Platten sind ein reines Naturprodukt aus hochwertigen Rohstoffen.
- ✓ **Vielseitig in Auswahl und Gestaltung**
Platten gibt es in unzähligen Farben, Formen und Größen. Gestalten Sie ganz individuell und passend.
- ✓ **Sie können mischen**
Völlige Gestaltungsfreiheit: Sie können nach eigenem Geschmack mit Dekoren, Zierkieseln und Randsteinen arbeiten. Generell gilt aber: Hier ist weniger oft mehr!
- ✓ **Vorteilhaft in Preis und Qualität**
Die Langlebigkeit einer Platte garantiert auf lange Sicht eine bessere Wertausschöpfung und dadurch einen Preisvorteil. Deswegen sollten Sie auch an Qualität und Verarbeitung nie sparen: Eine Platte hält ein Leben lang!

NATURSTEINPLATTEN

Die Naturburschen: Neben Keramikfliesen erfreuen sich Natursteinplatten – meist aus Granit, aber auch aus Basalt, Sandstein, Schiefer oder Quarzit – immer größerer Beliebtheit. Bei diesen natürlichen Materialien gehört eine lebendige Zeichnung, also Maserung, Einschlüsse, Adern, Farbschattierungen etc., zum Look dazu. Dies stellt keine Wertminderung dar, sondern trägt ganz im Gegenteil zu einer lebendigen Atmosphäre bei. Generell sind Natursteinfliesen sehr stabil und langlebig. Sie eignen sich, je nach Ursprungsgestein (bitte beachten!), für fast alle Einsatzorte.

FEINSTEINZEUGPLATTEN

Feinsteinzeugfliesen weisen eine sehr hohe Materialdichte und eine extrem geringe Porosität auf. Damit geht eine sehr geringe Wasseraufnahme (< 0,5 % des Gewichts) sowie eine sehr hohe Strapazierfähigkeit einher. Feinsteinzeugplatten sind frostsicher und eignen sich für den Innen- und Außenbereich, auch für stark beanspruchte Böden. Diese Platten werden ebenfalls sowohl glasiert als auch unglasiert angeboten. Das Feinsteinzeug ist feuerbeständig, witterungsbeständig und resistent gegen Chemikalien. Ein weiteres großes Plus ist die Umweltfreundlichkeit des Materials. Es werden bei der Verarbeitung nur natürliche Rohstoffe verwendet, somit kommt es selbst bei Feuerkontakt nicht zu gesundheitsschädlichen Ausdünstungen. Die Resistenz gegen Schmutz und Flecken führt dazu, dass Verschmutzungen einfach mit Wasser beseitigt werden können. Säuren, Laugen und chemische Reinigungsmittel sind somit überflüssig. Der Einsatz von Dampfreinigern ist bei größeren Verschmutzungen möglich. Die besondere Oberfläche der Platten gewährleistet zudem einen hohen Hygienestandard.

Mesafino Terrassenplatten



Mesafino Terrassenplatten

Die Oberfläche der Mesafino-Terrassenplatten wird gestrahlt und mit einer transparenten Beschichtung veredelt. Diese sorgt dafür, dass sich der Pflegeaufwand nach Nutzung der Fläche in Grenzen hält. Selbst Flecken durch Gras, Fette, Öle und Schlamm lassen sich einfach mit warmem Wasser und etwas Seife (säurefrei) entfernen. Durch die hochwertige Beschichtung ist diese Platte wasser- und schmutzabweisend, so dass Algen und Moose weit weniger anheften und Kalkausblühungen nahezu ganz vermieden werden. Trotz der Härte der Beschichtung können Kratzer entstehen. Um Kratzer auf den Platten zu verhindern, vermeiden Sie spitze Gegenstände und setzen für Gartenmöbel Filzgleiter ein. Um Schwitzwasser und Staunässe zu vermeiden, setzten Sie z.B. Blumenkübel oder Swimming Pools nur unterlüftet auf die Terrassenfläche.

Eigenschaften:

- Oberfläche beschichtet, mit feiner Faser
- Zweischichtig mit Natursteinvorsatz
- Maße: 40 x 40 cm, Bedarf: 6,25 St./m², Gewicht: ca. 15 kg/St.
- Maße: 60 x 40 cm, Bedarf: 4,16 St./m², Gewicht: ca. 20 kg/St.
- Maße: 80 x 40 cm, Bedarf: 3,125 St./m², Gewicht: ca. 29 kg/St.



m² ab
43,13



| Nr. | Produkt | Maße in cm | Farbe | Preis/Stück | Preis/m ² |
|-----|--------------------------|-------------|-----------------------|-------------|----------------------|
| 1. | Mesafino Terrassenplatte | 40 x 40 x 4 | anthrazit, grau, weiß | 6,90 | 43,13 |
| 2. | Mesafino Terrassenplatte | 60 x 40 x 4 | anthrazit, grau, weiß | 11,10 | 46,25 |
| 3. | Mesafino Terrassenplatte | 80 x 40 x 4 | anthrazit, grau, weiß | 15,40 | 48,13 |

Protect Terrassenplatten



Protect Terrassenplatten

Schaffen Sie sich eine neue Welt mit den Protect-Terrassenplatten. Die Platten werden mit dem ansprechenden Format 60 x 30 x 5 cm und einer dezenten Micro-Fase besonders modernen Ansprüchen gerecht. Mit den drei nuancierten Farben weiß-anthrazit- nuanciert, sand- und taupe- nuanciert wird aus jeder Fläche ein besonderer Ort. Hervorzuheben ist die farblose Spezialimprägnierung, über welche die Protect-Platten verfügen. Verunreinigungen durch Rasenschnitt und Erde lassen sich dank ihr leicht und unproblematisch entfernen. Passend zu den Protect-Terrassenplatten finden Sie in unserem Sortiment das farblich abgestimmte Cala-Pflaster Klassik und, falls Sie in die Höhe bauen wollen, Anzio-Mauersteine. Bitte beachten Sie, dass produktionsbedingt leichte Farbunterschiede entstehen können. Die erschwingliche Protect 60 x 40 x 5 cm Platte macht dank der modernen Farbe anthrazit auf jeder Terrasse eine gute Figur und verfügt über die gleichen technischen Eigenschaften wie die 60 x 30 x 5 cm.

Eigenschaften:

- Moderne Optik • Microfase • Perfekt kombinierbar mit Cala Klassik
- Zweischichtig mit Edelsplittvorsatz
- Spezialimprägnierung • Leicht zu reinigen



m² ab
16,25



| Nr. | Produkt | Maße in cm | Farbe | Preis/Stück | Preis/m ² |
|-----|-------------------------|-------------|---------------------------------------|-------------|----------------------|
| 1. | Protect Terrassenplatte | 60 x 30 x 5 | weiß anthrazit nuanciert, sand, taupe | 3,95 | 21,94 |
| 2. | Protect Terrassenplatte | 60 x 40 x 5 | anthrazit | 3,90 | 16,25 |

Nubia Terrassenplatten



Nubia Terrassenplatten

Die Nubia-Terrassenplatten erhalten ihren besonderen Charme durch eine strukturierte Oberfläche. Die unregelmäßigen Prägungen und die drei Farben terrakotta, sand und anthrazit geben den Platten eine vollkommene Natürlichkeit.

Eigenschaften:

- Oberfläche kugelgestrahlt, strukturiert mit feiner Faser
- Aufbau zweischichtig mit Natursteinvorsatz
- Spezialimprägnierung
- Bedarf: 6,25 St./m², Gewicht: 15 kg/St.



m²
30,31



| Produkt | Maße in cm | Farbe | Preis/Stück | Preis/m ² |
|-----------------------|-------------|-----------------------------|-------------|----------------------|
| Nubia Terrassenplatte | 40 x 40 x 4 | terrakotta, sand, anthrazit | 4,85 | 30,31 |

Pesaro Terrassenplatten



Pesaro Terrassenplatten

Die neue Pesaro Terrassenplatte unterstreicht durch ihr Format 60 x 60 cm die Großzügigkeit ihrer geplanten Fläche. Die spezielle Herstellungstechnologie ermöglicht eine Steinstärke von lediglich 3 cm und 26 kg, was eine leichte Verarbeitung möglich macht. Die robuste Oberfläche in den vier wählbaren Farben anthrazit, weiß, terrakotta oder gelb passt sich jedem Baustil harmonisch an. Durch ihre beschichtete Oberfläche ist eine leichte Reinigung möglich. Auf Kalkausblühungen und Frostbeständigkeit gewähren wir 10 Jahre Garantie.

Eigenschaften:

- Beschichtet, Mikrofase
- Frostsicher
- Rutschhemmend
- Farbecht
- Beschichtet
- Hochdruckreiniger geeignet
- Zweischichtig mit Natursteinvorsatz
- Bedarf: 2,78 St./m², Gewicht: ca. 26 kg/St.



m²
39,44

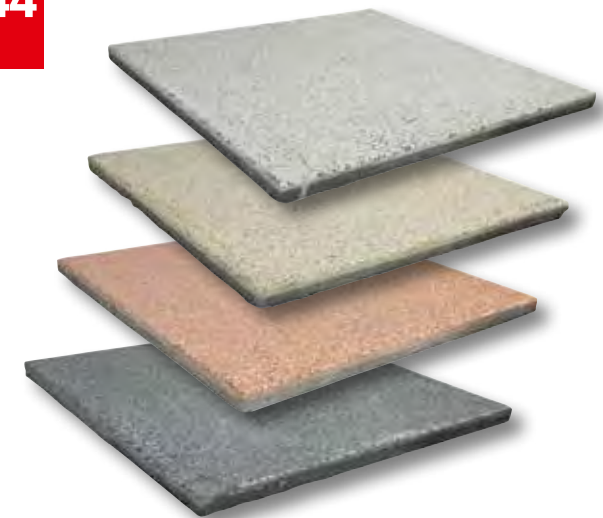

NEU

| Produkt | Maße in cm | Farbe | Preis/Stück | Preis/m ² |
|------------------------|-------------|-----------------------------------|-------------|----------------------|
| Pesaro Terrassenplatte | 60 x 60 x 3 | weiß, gelb, terrakotta, anthrazit | 14,20 | 39,44 |

YOUNIQUE Terrassenplatten

Die YOUNIQUE Terrassenplatten werden durch ein revolutionäres Printverfahren hergestellt. Auf den hochwertigen Betonrohling können individuelle Designs und Muster aufgedruckt werden. Eine spezielle Versiegelung der Oberfläche macht die Platte wetter- und abriebfest und schützt diese vor hartnäckiger Verschmutzung.

YOUNIQUE Serie Palermo / Bergamo / Neapel

Die YOUNIQUE Terrassenplatten Serie Palermo / Bergamo / Neapel spiegeln die Epoche des Jugendstils wieder. Die Vintage-Optik verleiht Ihrem Garten eine zeitlose und moderne Optik. Die YOUNIQUE UNI-Terrassenplatte Bergamo lässt sich ideal mit den Terrassenplatten Palermo und Neapel kombinieren. Das moderne quadratische Maß von 50 x 50 x 4 cm runden das Sortiment ab.

Eigenschaften:

- Vintage Flair
- Individuelles Printverfahren
- Hochwertige Oberflächenversiegelung
- Wetterfest und frostsicher

Stück ab
12,50



| Nr. | Produkt | Maße in cm | Preis/Stück | Preis/m ² |
|-----|-------------------------|-------------|-------------|----------------------|
| 1. | Palermo-Terrassenplatte | 50 x 50 x 4 | 15,50 | 62,00 |
| 2. | Bergamo-Terrassenplatte | 50 x 50 x 4 | 12,50 | 50,00 |
| 3. | Neapel-Terrassenplatte | 50 x 50 x 4 | 15,50 | 62,00 |

YOUNIQUE





Ceppo Terrassenplatte grau 4

YOUNIQUE Serie Ceppo

Die markante Oberfläche der YOUNIQUE Ceppo Terrassenplatten verleiht Ihrem Garten einen südländischen Charme.

Eigenschaften:

- Südländischer Charme
- Individuelles Printverfahren
- Hochwertige Oberflächenversiegelung
- Wetterfest und frostsicher

Stück
12,50



| Nr. | Produkt | Maße in cm | Farbe | Preis/Stück | Preis/m ² |
|-----|-----------------------|-------------|------------|-------------|----------------------|
| 4. | Ceppo Terrassenplatte | 60 x 40 x 4 | gelb, grau | 12,50 | 52,08 |



Travertino Terrassenplatte anthrazit 5

YOUNIQUE Serie Travertino

Mit der YOUNIQUE Serie Travertino holen Sie sich ein Stück mediterranes Flair nach Hause. Die 2 verschiedenen Farben der YOUNIQUE Serie fügen sich harmonisch in Ihrem Garten ein.

Eigenschaften:

- Mediterranes Flair
- Individuelles Printverfahren
- Hochwertige Oberflächenversiegelung
- Wetterfest und frostsicher

Stück
12,50

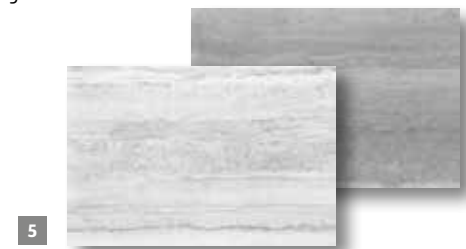

| Nr. | Produkt | Maße in cm | Farbe | Preis/Stück | Preis/m ² |
|-----|----------------------------|-------------|-----------------|-------------|----------------------|
| 5. | Travertino Terrassenplatte | 60 x 40 x 4 | grau, anthrazit | 12,50 | 52,08 |

YOUNIQUE Serie Legno

Verschaffen Sie sich ein Wohlfühlambiente mit der Serie Legno auf Ihrer heimischen Terrasse. Die Terrassenplatte Legno ist in den beiden Farben grau und braun verfügbar. Die Farbe braun versprüht ein ländliches Flair, wohin die graue Holzoptik eher zu modernen Objekten passt. Hervorragend lassen sich weitere Gartenbaustoffprodukte zu der Terrassenplatten Serie Legno kombinieren. Mit dem zeitlosen aber modernen Rechteckformat 60 x 40 x 4 cm, lassen sich sehr einfach und schnell große Flächen verlegen.

Eigenschaften:

- Individuelles Printverfahren mit hochwertiger Oberflächenversiegelung
- Wetterfest und frostsicher
- Holzoptik
- Gewicht: ca. 21,6 kg/St.
- Bedarf: 4,17 St./m²

Stück

12,50



NEU

| Produkt | Maße in cm | Farbe | Preis/Stück | Preis/m ² |
|-----------------------|-------------|-------------|-------------|----------------------|
| Legno Terrassenplatte | 60 x 40 x 4 | grau, braun | 12,50 | 52,08 |





YOUNIQUE Serie Basaltina

Die Terrassenplatte Basaltina könnte schon bald Ihr Zuhause veredeln. Die Terrassenplatten-Serie Basaltina ist in zwei Farben, luserna und anthrazit, erhältlich. Die Terrassenplatte in Natursteinoptik lässt sich ideal mit dem originalen Basaltstein kombinieren. Mit dem Format 60 x 40 x 4 cm können Sie verschiedene Verlegevariationen anwenden.

Eigenschaften:

- Individuelles Printverfahren mit hochwertiger Oberflächenversiegelung
- Wetterfest und frostsicher
- Natursteinoptik
- Gewicht: ca. 21,6 kg/St.
- Bedarf: ca. 4,17 St./m²



Stück
12,50

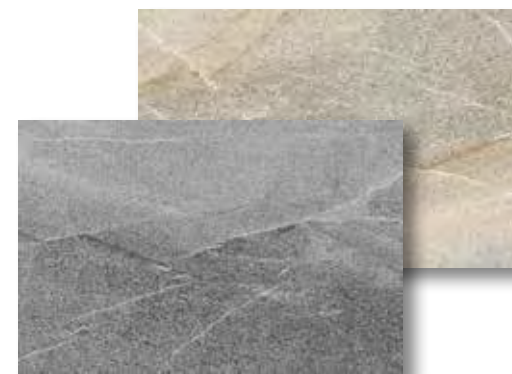

NEU

| Produkt | Maße in cm | Farbe | Preis/Stück | Preis/m ² |
|---------------------------|-------------|--------------------|-------------|----------------------|
| Basaltina Terrassenplatte | 60 x 40 x 4 | anthrazit, luserna | 12,50 | 52,08 |

Altano Terrassenplatten – wassergestrahlt

Die gestrahlte Oberfläche der Altano Terrassenplatten und die drei attraktiven Farben verleihen dem Stein eine edle Optik und bilden somit die Basis für eine anspruchsvolle Flächengestaltung.

Eigenschaften:

- Oberfläche wassergestrahlt, mit feiner Faser
- Werkseitig imprägniert
- Aufbau zweischichtig mit Natursteinvorsatz
- Bedarf: 6,25 St./m², Gewicht: ca. 18,4 kg/St.

! Auch im modernen Großformat
80 x 40 cm erhältlich – siehe nächste Seite!

! Imprägnierte
Oberfläche

i Aufgrund der Rohstoffe auch
mit Aquanitpflaster kombinierbar

m²
24,69



| Produkt | Maße in cm | Farbe | Preis/Stück | Preis/m ² |
|--------------------|-------------|---|-------------|----------------------|
| Altano – gestrahlt | 40 x 40 x 5 | grau-anthrazit-nuanciert, anthrazit, weiß | 3,95 | 24,69 |

Altano-XL Terrassenplatten – gestrahlt

Die Terrassenplatte im modernen Großformat 80 x 40 cm ist in den Farben anthrazit, grau-anthrazit-nuanciert und weiß erhältlich.

Eigenschaften:

- Oberfläche gestrahlt, mit feiner Faser
- Werkseitig imprägniert
- Aufbau zweischichtig mit Natursteinvorsatz
- Bedarf: 3,12 St./m², Gewicht: 36 kg/St.



| Produkt | Maße in cm | Farbe | Preis/Stück | Preis/m ² |
|-----------------------|-------------|--|-------------|----------------------|
| Altano-XL – gestrahlt | 80 x 40 x 5 | grau-anthrazit-nuanciert, anthrazit, weiß | 7,90 | 24,69 |

Germanenplatte



Germanenplatte

Wie aus einer anderen Zeit erscheint die markante Struktur der Germanenplatte. Sie verbindet ihren antik-rustikalen Stil mit der Funktionalität und dem Komfort eines modernen Qualitätsproduktes. Das quadratische Format macht die Verlegung leicht und integrierte Scheinfugen lockern das Erscheinungsbild auf. Die warmen Farbtöne naturbeige und anthrazit-creme-nuanciert geben der Germanenplatte ein uriges Flair.

Eigenschaften:

- Uriges und rustikales Flair
- Oberfläche robust, strukturierte Kanten, ungefast mit Scheinfuge
- Einfache Verlegung, viele Varianten möglich
- Werkseitig imprägniert
- Zweischichtig mit Natursteinvorsatz
- Bedarf: 6,25 St./m², Gewicht: 21 kg/St.

i Für die Verlegung empfehlen wir einen Pflasterfugenmörtel, z.B. Fugli s.S. 220
Zweischichtig mit Edelsplittvorsatz (nicht Natursteinvorsatz).
Besonders dazu passend: Burgundermauer s.S. 164



m²
26,56



| Produkt | Maße in cm | Farbe | Preis/Stück | Preis/m ² |
|----------------|-------------|---------------------------|-------------|----------------------|
| Germanenplatte | 40 x 40 x 6 | anthrazit-creme-nuanciert | 4,25 | 26,56 |

VISTA 2D-Platten aus hochwertigem Steinfurnier

Die neuen VISTA 2D-Platten bieten optimale Ergänzungsmöglichkeiten zu den 3D-Platten. Schaffen Sie einen interessanten Kontrast zwischen der einzigartigen Oberflächenstruktur der 3D-Platten und der glatten oder reflektierenden Oberfläche der 2D-Platten. Natürlich sind die Platten auch für sich genommen ein absolutes Highlight.

Eigenschaften:

- Rutsicher
- Frostsicher
- Modernes Design



m² ab
28,¹³



| Nr. | Produkt | Maße in cm | Farbe | Preis/Pack | Preis/m ² |
|-----|-----------------------|-------------|--------------------------------------|------------|----------------------|
| 1. | VISTA 2D-Platte GLATT | 40 x 40 x 4 | Titanio, Tortora, Bianco-Nero, Rosso | 4,50 | 28,13 |
| 2. | VISTA 2D-Platte GLATT | 60 x 40 x 4 | Bianco-Nero, Nero | 7,25 | 30,21 |



Wild Stone

Die Terrassenplatte Wild Stone besticht durch ihre markante Oberfläche. Die Oberfläche ist leicht strukturiert. Damit schaffen Sie sich ein Stück rustikales Flair nach Hause. Durch die zeitlose Farbgebung der Platte ist diese überall einsetzbar. Das moderne Format 60 x 40 x 4 cm und die Oberflächenimprägnierung runden die positiven Eigenschaften der Terrassenplatte Wild Stone ab.

Eigenschaften: • Modernes Format • Imprägniert • Zeitlos • Rutschsicher

m²
30,21



1

| Nr. | Produkt | Maße in cm | Farbe | Preis/Pack | Preis/m ² |
|-----|----------------------------|-------------|---------|------------|----------------------|
| 1. | Wild Stone Terrassenplatte | 60 x 40 x 4 | Titanio | 7,25 | 30,21 |



Vintage

Mit der Terrassenplatte Vintage verschaffen Sie Ihrem Zuhause ein außergewöhnliches Ambiente. Durch die unregelmäßigen Kanten und Scheinfugen entsteht eine naturnahe Optik. Die Terrassenplatten sind einfach in der Handhabung und praktisch zu verlegen. Die quadratischen Terrassenplatten besitzen eine Oberflächenimprägnierung, damit sich hartnäckiger Schmutz leichter reinigen lässt.

Eigenschaften: • Imprägniert • Naturnahe Optik • Rutschsicher

m²
30,63



2

| Nr. | Produkt | Maße in cm | Farbe | Preis/Pack | Preis/m ² |
|-----|-------------------------|-------------|------------|------------|----------------------|
| 2. | Vintage Terrassenplatte | 40 x 40 x 4 | Stone Grey | 4,90 | 30,63 |

Pietra Serena Terrassenplatten

Die modernen Bodenplatten im Natursteinlook eignen sich für die Verlegung im Außenbereich und sind somit ideal für die Terrasse und Gartenwege. Sie haben eine nahezu identische Optik wie Granitplatten. Daher verbinden Pietra Serena Terrassenplatten die positiven optischen Eigenschaften von Natursteinplatten mit der Beständigkeit von Betonplatten.

Eigenschaften:

- Betonplatte
- Nicht befahrbar
- Streusalz- und frostsicher
- Rutschhemmende Oberfläche

m²
30,21

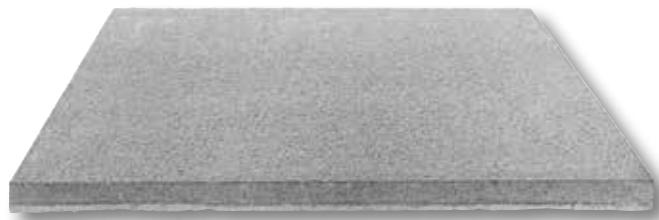

| Produkt | Maße in cm | Farbe | Preis/Stück | Preis/m ² |
|-------------------------------|-------------|------------|-------------|----------------------|
| Pietra Serena Terrassenplatte | 40 x 60 x 4 | Granitgrau | 7,25 | 30,21 |



Saturn Terrassenplatten

Moderne trifft Exotik – so verbindet die Saturn Terrassenplatte eine elegante und zeitgemäße Größe mit den optischen Eigenschaften von exotischem Granit. Sie ist für viele Anwendungen im Außenbereich geeignet und ist zudem sehr umweltfreundlich.

Eigenschaften:

- Elegantes Design
- Moderne Größe
- Frostsicher



m²
25,60



| Produkt | Maße in cm | Farbe | Preis/Stück | Preis/m ² |
|------------------------|-------------|---|-------------|----------------------|
| Saturn Terrassenplatte | 50 x 50 x 4 | muscheln, grau, grau-schwarz, mediterran | 6,40 | 25,60 |

Latina Terrassenplatten



Latina Terrassenplatten

Die Latina Terrassenplatte besticht durch Ihre Leichtigkeit. Da die Platte nur eine Stärke von 3 cm aufweist, ist diese problemlos händelbar. Durch Ihr geringes Gewicht, ist die Latina Platte besonders geeignet für den Einbau auf Dachterrassen. Die modernen Farben mediterran, grau-schwarz und muschelkalk passen sich wunderbar der Umgebung an. Die Oberfläche ist leicht strukturiert. Damit spiegelt die Platte einen mediterranen und zeitlosen Charakter wider. Die Platten lassen sich mit der Saturn-Serie optimal kombinieren.

Eigenschaften:

- Einfach händelbar
- Geringes Gewicht
- Strukturierte Oberfläche
- Zeitloses mediterranes Flair
- Gewicht ca. 8 kg/St.



m²
23,04

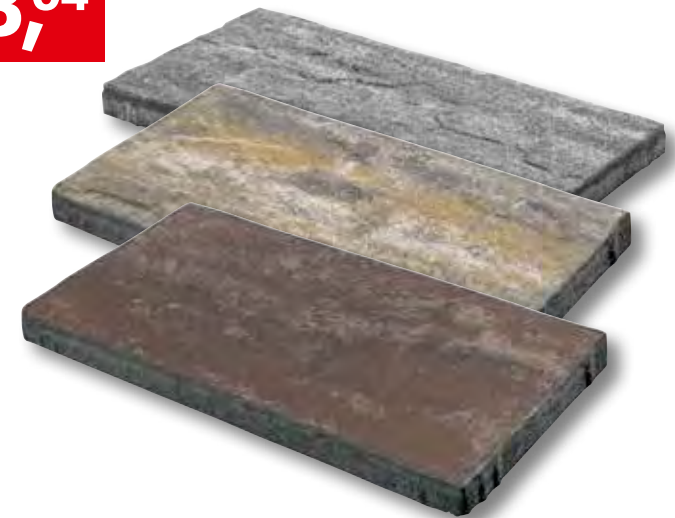

| Produkt | Maße in cm | Farbe | Preis/Stück | Preis/m ² |
|------------------------|-------------|---------------------------------------|-------------|----------------------|
| Latina Terrassenplatte | 48 x 24 x 3 | mediterran, muschelkalk, grau-schwarz | 2,65 | 23,04 |

ESTERNO 20T

by PALAZZO®

Feinsteinzeug für
innen und außen!

CERA 2.0

**Pflegeleicht, wider-
standsfähig und
vielseitig!**

Die Keramikplatten 'Cera 2.0' und 'Esterno 20T' eignen sich sowohl für den Innen- als auch für den Außenbereich. Das macht es Ihnen einfach, farblich einheitliche sowie barrierefreie Übergänge z.B. vom Wohnzimmer zur Terrasse zu gestalten.

- ✓ Extrem belastbar, stoßfest und biegefest
- ✓ Hält größter Hitze und Frost stand

So einfach funktioniert die Montage

Plattenlager sind die ideale Lösung, um schnell und einfach neue Platten aus Stein, Keramik oder Beton über einem alten Terrassenbelag zu verlegen. Geeignet für Aufbauhöhen zwischen 1 und 19 cm, ob eben oder mit Gefälle, denn Unebenheiten lassen sich mit 1-mm-Plättchen leicht ausgleichen – kein Wackeln der Platten. Durch die offenen Fugen kann Wasser direkt ablaufen, der Hohlraum unter den Platten sorgt für eine optimale Unterlüftung und bietet Platz für Versorgungsleitungen.

- **Beginnen Sie am höchsten Punkt des Gefälles**
- **Legen Sie die Platten in passende Plattenlager**
- **Am Rand oder in den Ecken können die Lager halbiert oder geviertelt werden: erst einritzen, dann brechen**
- **Mit der Wasserwaage kontrollieren Sie, ob und wie viele 1-mm-Ausgleichsplättchen für das gewünschte Gefälle benötigt werden; diese seitlich einklicken**
- **Ab einem Höhenunterschied von mehr als 1 cm ein weiteres TL1 Lager verwenden**



1. TL1 Plattenlager,
1 cm
23810589

2. TL2 Plattenlager,
3 cm
23808265

3. TL3 Ausgleichsplättchen,
1 mm
23810598

4. TL4 Plattenlager,
6–13 cm
25332618



www.terra-level.com

Verlegearten für Esterno 20T und Cera 2.0

Die neuen Platten sind gekauft – wie wird daraus ein Boden?

Die Platten sind bereit für ihren Einsatz? Dann stellt sich nun die Frage nach der richtigen Verlegetechnik. Hier gibt es durchaus große Unterschiede, auf die Sie je nach Raum und Verwendungszweck achten sollten. Drei der wichtigsten Flies-

methoden sind die lose Verlegung, die Verlegung als Doppelboden auf einem bereits vorhandenen, soliden Untergrund und die feste (und dann auch dauerhafte) Klebeverlegung.



1. LOSE VERLEGUNG (IM AUSSENBEREICH)

Das lose Verlegesystem ist die einfachste Art der ungebundenen Verlegung. Auf einer Tragschicht und einem Splitt- oder Kiesbett aufgelegt, können die Platten problemlos abgebracht und wieder entnommen werden.

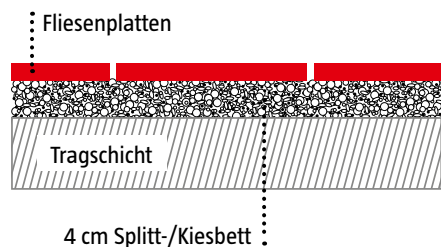

2. VERLEGUNG ALS DOPPELBODEN

Die Verlegung mit fixen Trägern ist die effektivste und einfachste Möglichkeit, Fliesen auf einen bereits vorhandenen Untergrund aufzubringen. Bei den Plattenlagern können Sie zwischen fixen und verstellbaren Trägern wählen.

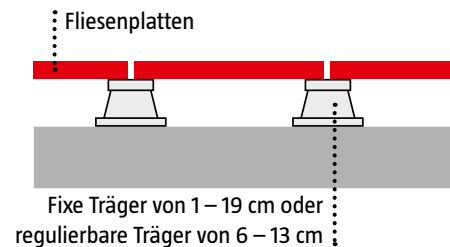

3. FESTE VERLEGUNG IM KLEBERBETT

Wer eine dauerhafte und extrem solide Verbindung der Fliesen mit dem Untergrund wünscht, verklebt die Fliesen über eine Haftemulsion fest auf einem tragfähigen Untergrund (Estrich innen/Betonplatte außen).

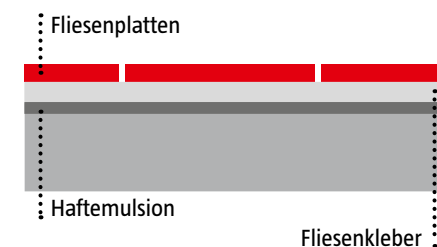

Moon Terrassenplatten im Großformat XXL



Moon Terrassenplatten

Die Großformatfliese Moon zaubert ein elegantes, zeitloses Design auf Ihre Terrasse oder Balkon. Durch ihre natürliche matte Oberfläche und dezente Farbverläufe wirkt die Fliese für den Außenbereich noch individueller und schmutzunempfindlicher. Mit dem dazu erhältlichen Dekor können Sie außergewöhnliche aber wunderschöne Akzente setzen. Die Fliese ist aus dem hochwertigen Feinsteinzeug gefertigt, dadurch auch sehr strapazierfähig und widerstandsfähig. Moon ist die perfekte Terrassenplatte zur Aufwertung ihres Balkons oder Terrasse.

Eigenschaften:

- Rutschhemmend
- Strapazierfähig
- Dekor erhältlich
- Rektifiziertes Feinsteinzeug
- Rutsicherheitsklasse R11 A+B
- Durchgefärbtes glasiertes Feinsteinzeug
- Abrieb 4



Stück
39,50



| Nr. | Produkt | Maße in cm | Farbe | Preis/Stück | Preis/m ² |
|-----|----------------------------|-------------|----------------|-------------|----------------------|
| 1. | Moon Terrassenplatte | 90 x 90 x 2 | grau-anthrazit | 39,50 | 48,77 |
| 2. | Moon-Dekor Terrassenplatte | 90 x 90 x 2 | grau-anthrazit | 39,50 | 48,77 |

Kano Terrassenplatten

Die glasierte Feinsteinzeugfliese Kano ist eine moderne, widerstandsfähige Platte für Terrasse, Balkon und Garten. Die Platte besitzt eine extrem niedrige Porosität und Wasseraufnahme, weshalb sie auch frostbeständig ist. Des Weiteren macht die rutschhemmende Eigenschaft R11 die Fliese zum perfekten Allrounder. Vielfältige Verlegearten, wie loses Verlegen auf Splitt, Gras, Kies oder auf Stelzlager sowie klassisches Verkleben lassen viele Gestaltungsspielräume.

Eigenschaften:

- Rektifiziertes Feinsteinzeug
- Extrem niedrige Porosität und Wasseraufnahme
- Verlegung lose auf Splitt, Gras, Stelzlager und Plattenlager
- Rutschhemmende Eigenschaften (R11)

Stück ab
12,95



1



2

| Nr. | Produkt | Maße in cm | Farbe | Preis/Stück | Preis/m ² |
|-----|----------------------------|-------------|------------------|-------------|----------------------|
| 1. | Kano Terrassenplatte | 60 x 60 x 2 | beige, anthrazit | 12,95 | 35,97 |
| 2. | Kano-Dekor Terrassenplatte | 60 x 60 x 2 | beige, anthrazit | 13,95 | 38,75 |





Esterno 20T Dolmen

Die Dolmen-Serie in den Farben grau und beige sind dem Naturstein-Quarzit nicht nur in Sachen Frostsicherheit überlegen, auch Flecken, Streusalz, Ausblühungen und andere Merkmale des echten Natursteins gehören jetzt mit der Keramik ESTERNO DOLMEN by Palazzo der Vergangenheit an.

Eigenschaften:

- Rutschhemmende Eigenschaften (R11)

Stück ab
12,95



| Produkt | Maße in cm | Farbe | Preis/Stück | Preis/m² |
|--------------------|-------------|-------|-------------|----------|
| Esterno 20T Dolmen | 60 x 60 x 2 | grau | 12,95 | 35,97 |
| Esterno 20T Dolmen | 60 x 60 x 2 | beige | 14,90 | 41,39 |



Atakama

Dezente Eleganz für außen. Diese Feinsteinzeugfliese sorgt in allen Außenbereichen für ein natürlich stilvolles Ambiente. Die Serie Atakama bietet mit ihrer glasierten Oberfläche in Steinoptik nicht nur einen attraktiven Anblick, sondern auch einen pflegeleichten, robusten und schimmelresistenten Belag für Terrasse, Balkon und Garten.

Eigenschaften:

- Rutschhemmende Eigenschaften (R11)

Stück
14,90



| Produkt | Maße in cm | Farbe | Preis/Stück | Preis/m² |
|---------|-----------------|-----------------|-------------|----------|
| Atakama | 59,3 x 59,3 x 2 | lightgrey, grey | 14,90 | 42,57 |

Cotto Terrassenplatten



Esterno 20T Maremma

Die unglasierte Feinsteinzeugfliese Maremma von Esterno 20T by Palazzo ist ein vielseitiger Bodenbelag für Terrasse und Balkon und zeichnet sich durch ihre umweltbewusste, hochwertige, italienische Produktion aus. Die Feinsteinzeugfliese eignet sich hervorragend zur Verlegung auf Kies, Rasen, Sand, Stelzlager oder im Klebebett. Das spezielle Inkjet-Verfahren verleiht eine natürliche Optik und vermittelt ein sanftes Gefühl von Wärme und Behaglichkeit.

Eigenschaften: Glasiert und rutschhemmend R11

Stück
27,50

1

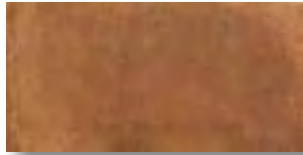

| Nr. | Produkt | Maße in cm | Farbe | Preis/Stück | Preis/m ² |
|-----|-------------------------|--------------|-------|-------------|----------------------|
| 1. | Maremma Terrassenplatte | 100 x 50 x 2 | Cotto | 27,50 | 55,00 |



Cera 2.0 Cotto

Das sehr hoch belastbare Feinsteinzeug der unglasierten Cera 2.0 Terrassenplatte Cotto ist gegen aggressive Einwirkung wie z.B. Salze, Schimmel und Chemikalien beständig und erfüllt aufgrund der Rutschsicherheitsgruppe R 11 alle Anforderungen eines hochwertigen Bodenbelags.

Eigenschaften:

- Glasiert

Stück
12,95

2



| Nr. | Produkt | Maße in cm | Farbe | Preis/Karton | Preis/Stück | Preis/m ² |
|-----|--------------------------------|-------------|-------|--------------|-------------|----------------------|
| 2. | Cera 2.0 Cotto Terrassenplatte | 60 x 60 x 2 | Cotto | 25,90 | 12,95 | 35,97 |

Art-Tec Feinsteinzeugfliesen



Art-Tec Feinsteinzeugfliesen

Art-Tec by Palazzo bietet die perfekte Lösung für den anspruchsvollen Geschmack. Die Möglichkeit unterschiedliche Formate, Farben und Oberflächen mit perfekt abgestimmten Terrassenplatten, Sockel, Stufen und Ablageflächen zu kombinieren, verleiht jedem Ambiente Ästhetik pur. Art-Tec vereint Widerstandsfähigkeit und Langlebigkeit mit hohem optischem Anspruch. Das durchgefärbte Feinsteinzeug ist dank neuester Oberflächentechnik extrem belastbar und einfach zu reinigen.

Die besondere Oberflächenversiegelung aus homogenem Micronic Granulat HMG59 macht Art-Tec extrem strapazierfähig. Durch exakte Formate, maßgenaue Kanten und beste Verarbeitung wird auch die Verlegung der Fliesen zum Kinderspiel. Die Produktlinie wird aus umweltfreundlichen Bestandteilen gewonnen und in einem zertifizierten, emissionsarmen Verfahren besonders umweltschonend hergestellt. Selbst im Raum sorgen die Fliesen für ein gemütliches Klima und optimalen Temperatureausgleich zu jeder Jahreszeit.

Mehr Auswahl an Formaten und Oberflächen für Indoor finden Sie in unserer Fliesenabteilung.



Stück
12,90



| Produkt | Maße in cm | Farbe | Preis/Stück | Preis/m ² |
|---------|-------------|--|-------------|----------------------|
| Art-Tec | 60 x 60 x 2 | graphit, taupe, steel, onyx, creme, offwhite, chocolate, offwhite matt | 12,90 | 35,83 |

Esterno 20T Davos

Die Esterno 20T by Palazzo wird mit einer Temperatur von über 1200 °C gebrannt und erhält dadurch ihre extrem widerstandsfähigen Eigenschaften. Die Farben Davos grey und Davos greige stehen für ein warmes grau. Durch die rektifizierten Kanten richtet sich das Feinsteinzeug Davos grey und Davos greige an anspruchsvolle Bauherren, die auch im Außenbereich höchste Ansprüche an Design und Individualität stellen.

Eigenschaften:

- Widerstandsfähig, rutschhemmend, leicht zu pflegen
- Auch in 1 cm erhältlich

Stück ab

18,-



| Produkt | Maße in cm | Farbe | Preis/Stück | Preis/m² |
|-------------------|--------------|--------|-------------|----------|
| Esterno 20T Davos | 60 x 60 x 2 | grey | 18,00 | 50,00 |
| Esterno 20T Davos | 120 x 40 x 2 | greige | 29,00 | 60,42 |

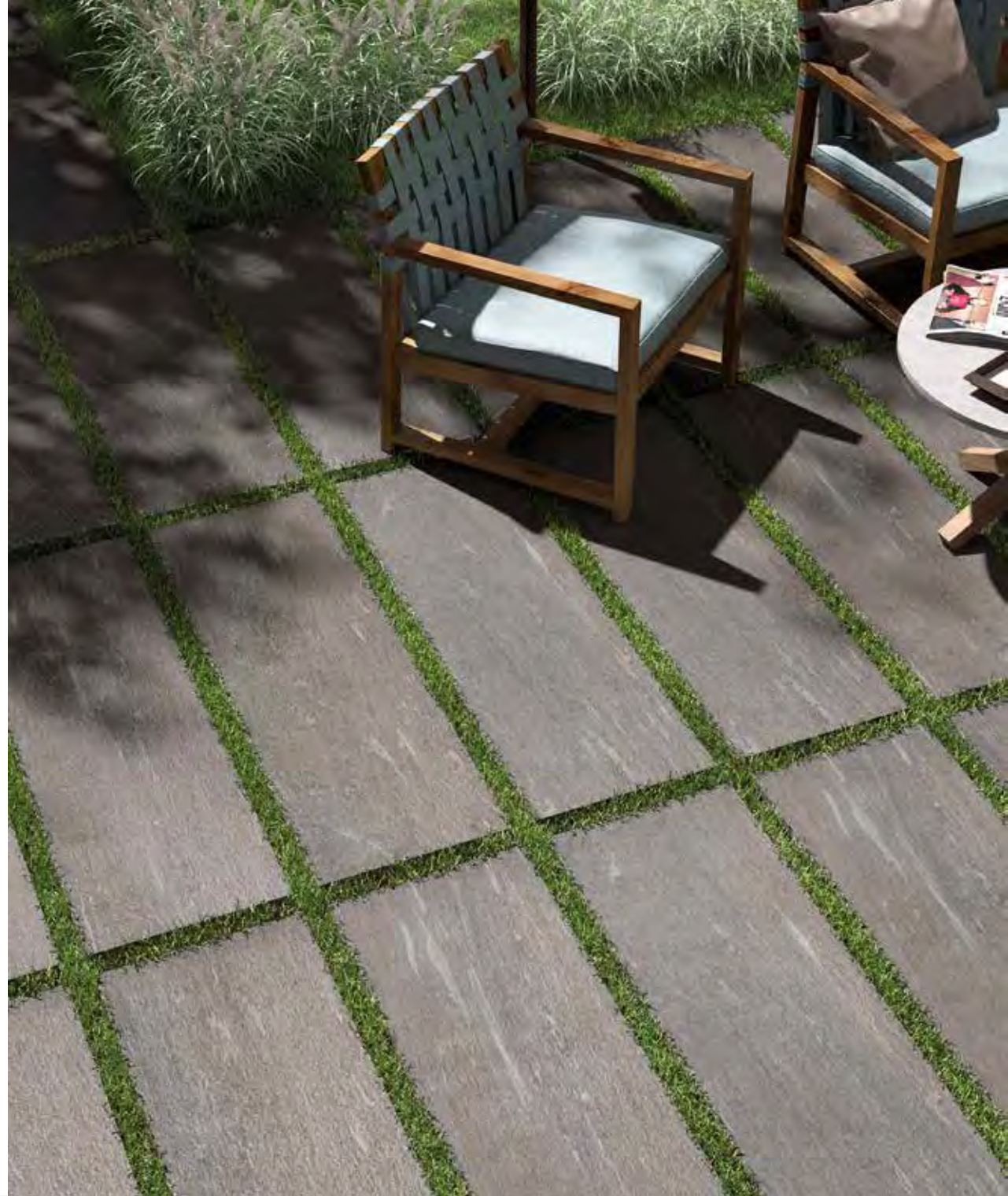

Cera 2.0 – Classic

Das Feinsteinzeug Cera 2.0 in der Linie Classic (Natursteinoptik) und in Natura (Holznachbildung) gilt als absolute Innovation der Plattenverlegung im Innen- und Außenbereich.

Die nur 2 cm starken Platten bestehen aus einem vollkommen durchgesinterten, widerstandsfähigen keramischen Material mit extrem niedriger Porosität und Wasseraufnahme. Aufgrund dieser geringen Wasseraufnahme ist Cera 2.0 frostbeständig. Die hohe Dichte des Materials gewährleistet eine hohe Strapazierfähigkeit und intensive Nutzung trotz der geringen Stärke.



Stück ab
14,90

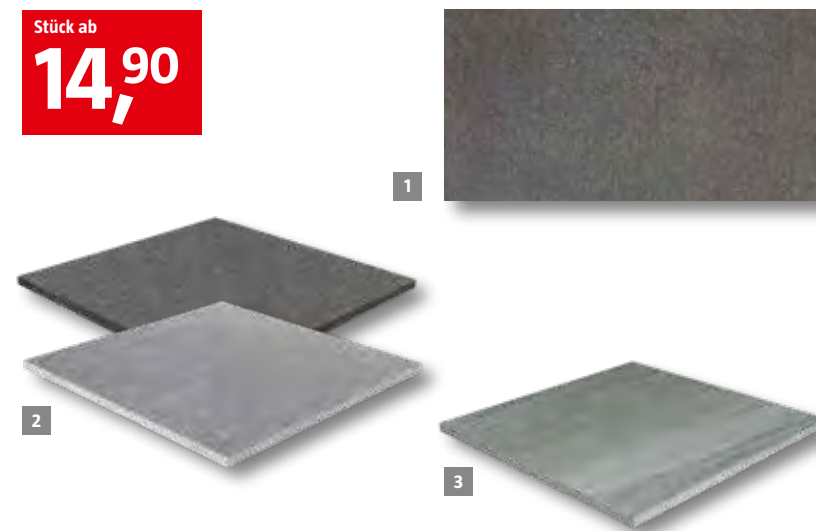

| Nr. | Produkt | Maße in cm | Farbe | Preis/Stück | Preis/m ² |
|-----|--------------------------|--------------|---------------------------|-------------|----------------------|
| 1. | Platte Cera 2.0, Classic | 60 x 120 x 2 | Basaltgrau | 39,60 | 55,00 |
| 2. | Platte Cera 2.0, Classic | 60 x 60 x 2 | Basaltgrau, Gletschergrau | 16,90 | 46,94 |
| 3. | Platte Cera 2.0, Classic | 60 x 60 x 2 | Silbergrau | 14,90 | 41,39 |

Cera 2.0 – Natura



Cera 2.0 – Natura

Die Cera 2.0 Natura-Platten sind in der Oberfläche und dem Farbton einer Holzplatte nachempfunden und wirken dadurch sehr natürlich. Sie eignen sich besonders als optische Alternative zu Holzdielen im Außenbereich. Zusätzlich weisen Sie alle Vorteile der Cera 2.0 Classic-Platten auf.

! Ein größere Auswahl an Farben und Ausführungen von Cera 2.0 finden Sie auch auf den S. 74 – 75.



Tipp

Cera 2.0-Platten können mit allen gängigen Haushaltsmitteln sowie mithilfe von Dampfreinigern, Dampf-/Heißwasserstrahlern oder Nass-/Trockensaugern gereinigt werden. Es entstehen keine Schleifspuren durch Bürsten, Schwämme etc.



Stück
26,-

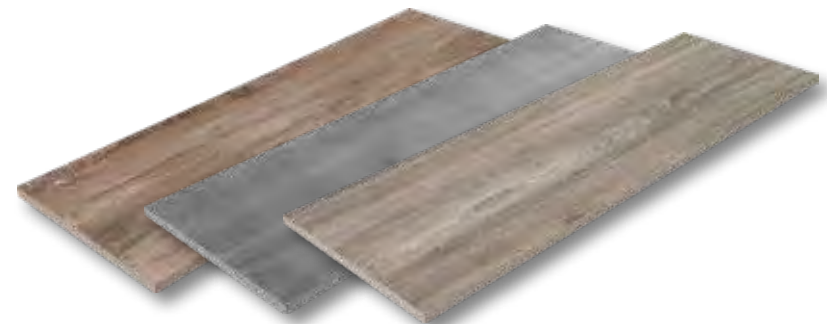

| Produkt | Maße in cm | Farbe | Preis/Stück | Preis/m ² |
|-------------------------|--------------|---|-------------|----------------------|
| Platte Cera 2.0, Natura | 120 x 40 x 2 | Selva Tongass, Erle anthrazit-Holzoptik, Nussbaum-Holzoptik | 26,00 | 54,17 |

Cera 2.0 – Etna/Antico



Cera 2.0 Etna - Terrassenplatte

Die Terrassenplatte Cera 2.0 ist eine moderne, widerstandsfähige Platte für den Innen- und Außenbereich. Die Platte besitzt eine extrem niedrige Porosität und Wasseraufnahme, weshalb sie auch frostbeständig ist. Die hohe Dichte des keramischen Materials gewährleistet eine gute Strapazierfähigkeit und intensive Nutzung trotz geringer Stärke.

Eigenschaften:

- Chemikalienbeständig, fleckbeständig
- Feuer- und witterungsbeständig

Stück
13,90



NEU



| Produkt | Maße in cm | Farbe | Preis/Karton | Preis/Stück | Preis/m ² |
|-----------------------|-------------|-----------|--------------|-------------|----------------------|
| Platte Cera 2.0, Etna | 80 x 40 x 2 | Dark Grey | 27,80 | 13,90 | 43,44 |

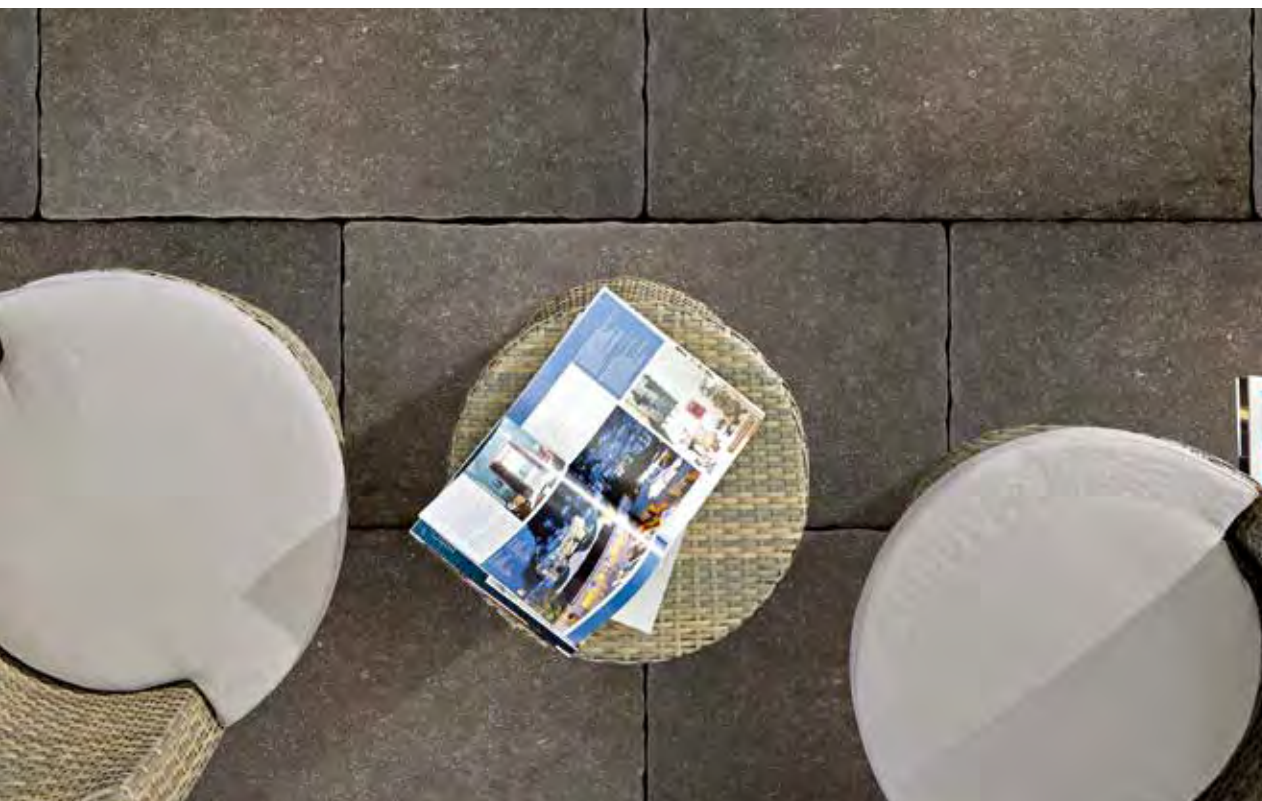

Cera 2.0 Antico - Terrassenplatte

Die Cera 2.0 Antico Keramikfliesen in 2 cm verleihen modernen und rustikalen Einrichtungen einen besonderen Flair. Die Keramikbodenplatte ist sehr robust und widerstandsfähig und von daher ideal für den Außenbereich geeignet. Die hohe Rutschfestigkeit und ihre Unverwüstlichkeit runden die positiven Eigenschaften ab. Die Cera 2.0 Antico Terrassenplatten sind in zwei Farben (Quarzit und Belgisch Granit) erhältlich.

Eigenschaften:

- Hohe Rutschfestigkeit (R11)
- Antikes Flair, ideal für Außenbereich
- Umweltverträglich

Stück
13,90



| Produkt | Maße in cm | Farbe | Preis/Karton | Preis/Stück | Preis/m ² |
|-------------------------|-------------|-----------------|--------------|-------------|----------------------|
| Platte Cera 2.0, Antico | 80 x 40 x 2 | Quarzit | 27,80 | 13,90 | 43,44 |
| Platte Cera 2.0, Antico | 80 x 40 x 2 | Belgisch Granit | 27,80 | 13,90 | 43,44 |

Fortezza Terrassenplatten Naturstein-Look



Fortezza Montorfano

Kaum vom echten Granit zu unterscheiden und dazu noch pflegeleichter.

Eigenschaften:

- Hohe Rutschfestigkeit R 11, Abrieb 4
- Glasiertes Feinsteinzeug, rektifiziert
- Chemikalienbeständig, fleckenbeständig
- Frostsicher, Color Body

Stück ab
12,95

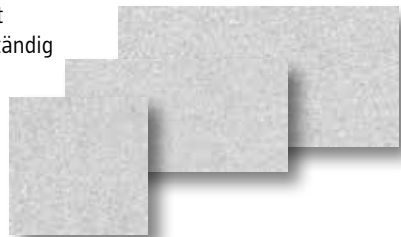

NEU

| Produkt | Maße in cm | Farbe | Preis/Karton | Preis/Stück | Preis/m ² |
|---------------------|--------------|-------|--------------|-------------|----------------------|
| Fortezza Montorfano | 60 x 60 x 2 | grau | 25,90 | 12,95 | 35,97 |
| Fortezza Montorfano | 45 x 90 x 2 | grau | 45,00 | 22,50 | 55,56 |
| Fortezza Montorfano | 60 x 120 x 2 | grau | 39,80 | 39,80 | 55,28 |



Fortezza Diorite

Kaum vom echten Granit zu unterscheiden und dazu noch pflegeleichter.

Eigenschaften:

- Hohe Rutschfestigkeit R 11, Abrieb 4
- Glasiertes Feinsteinzeug, rektifiziert
- Chemikalienbeständig, fleckenbeständig
- Frostsicher, Color Body

Stück ab
12,95

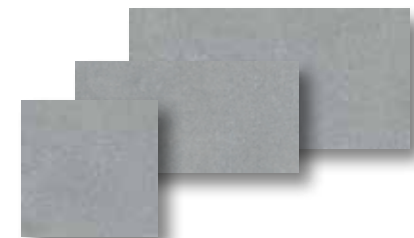

NEU

| Produkt | Maße in cm | Farbe | Preis/Karton | Preis/Stück | Preis/m ² |
|------------------|--------------|------------|--------------|-------------|----------------------|
| Fortezza Diorite | 60 x 60 x 2 | basaltgrau | 25,90 | 12,95 | 35,97 |
| Fortezza Diorite | 45 x 90 x 2 | basaltgrau | 45,00 | 22,50 | 55,56 |
| Fortezza Diorite | 60 x 120 x 2 | basaltgrau | 39,80 | 39,80 | 55,28 |

Metropolis Terrassenplatte

Geben Sie Ihrer Terrasse oder Ihrem Balkon einen neuen Look. Das glasierte Feinsteinzeug Metropolis überzeugt mit seiner schönen und modernen Betonoptik. Der Auswahl für passende Möbel und Accessoires sind keine Grenzen gesetzt.

Eigenschaften:

- Glasiert
- Frostsicher
- Rektifiziert
- Rutschsicherheitsgruppe (R10)
- Pflegeleicht
- Verlegung lose auf Splitt, Gras, Stelzlager und Plattenlager

Stück

7,95

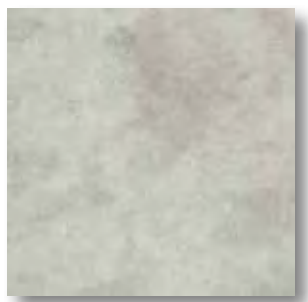

NEU

| Produkt | Maße in cm | Farbe | Preis/Karton | Preis/Stück | Preis/m ² |
|----------------------------|-----------------|----------|--------------|-------------|----------------------|
| Metropolis Terrassenplatte | 59,3 x 59,3 x 2 | hellgrau | 15,90 | 7,95 | 22,71 |



Slate Terrassenfliese

Die unglasierte Feinsteinzeugfliese Slate zeichnet sich durch ein besonders modernes Design aus und vermittelt eine elegante Atmosphäre. Das Produkt vereint die einmalige Optik von Schiefer mit den hohen technischen Eigenschaften von Feinsteinzeug. Die rektifizierten Kanten ermöglichen eine besonders maßgenaue Verlegung mit schmalen Fugen.

Eigenschaften:

- Rutschfestigkeit R 10
- Rektifiziert
- Glasierte Oberfläche
- Frostbeständig
- Color Body
- Chemikalienbeständig, fleckenbeständig



Stück
9,95



NEU

| Produkt | Maße in cm | Farbe | Preis/Karton | Preis/Stück | Preis/m ² |
|-----------------------|-------------|-------------|--------------|-------------|----------------------|
| Slate Terrassenfliese | 60 x 60 x 2 | black, grey | 19,90 | 9,95 | 27,64 |

Merkmale und technische Eigenschaften von Cera 2.0



Indoor-/Outdoor-Konzept

Die einmalige Materialbeschaffenheit ermöglicht einen Einsatz im Innen- als auch im Außenbereich. Die Qualität und Oberflächenstruktur der formstabilen, pflegeleichten, langlebigen Platten erzeugt ein harmonisches, natürliches und gemütliches Ambiente. Ganz gleich ob Sie den Wohnraum, den Wintergarten, die Terrasse oder die Garage belegen wollen, es bestehen durch die hohe Qualität und die zahlreichen Anwendungsmöglichkeiten keine Grenzen. Die Platten sind hygienisch und antibakteriell, leicht zu reinigen und somit auch für Bad, Küche und Dusche geeignet. Aber auch höheren Beanspruchungen wie witterungsbedingten Temperaturwechseln oder thermischen Belastungen durch Fußbodenheizung hält die Platte zuverlässig stand. Die Platten sind ideal für Balkone, Terrassen und Garageneinfahrten geeignet, da sie resistent gegen Streusalz und UV-Strahlung sind. Das Großformat lässt sich durch seine exakte Maßhaltigkeit übergangslos und leicht verlegen. Durch gleichmäßigen Höhengaufbau erfüllt sich somit auch die Anforderung für eine barrierefreie Verlegung vom Innen- bis zum Außenbereich. Das harmonische, einheitliche Gesamtbild wird Ihrem Heim optisch Größe verleihen. Die modernen Farbtöne vermitteln einen edlen Natursteinlook bzw. Holzoptik. Dadurch lässt sich die dezente Farbe und die Struktur der Platten mit fast allen Möbelstilrichtungen, Farben und Materialien kombinieren.



Umweltfreundlich

Platten **Cera 2.0** sind 'Greenleaf-zertifiziert' und erfüllen die Anforderungen der Baustoffklasse A. Sie bestehen aus umweltfreundlichem Material. Zudem sind die keramischen Platten recyclingfähig. Sie haben einen rein mineralischen Aufbau und dadurch keine chemischen Ausdünstungen.



Maße und Oberflächenbeschaffenheit DIN EN ISO 10545/2 *

Die Oberfläche der Platten ist fehlerfrei beschaffen. **Cera 2.0** haben exakt gerade Seiten und eine Ebenflächigkeit, die weit über der Normvorgabe liegt. Zudem sind die Platten rektifiziert, d.h. die Kanten werden nach der Herstellung geschliffen, sodass die Seitenflanken einen 90-Grad-Winkel zur Ober- und Unterfläche erhalten. Dadurch sind moderne und sehr schmale Fugen möglich, wie sie derzeit im Innenbereich zur Anwendung kommen. Durch die hohe Güte und Brandqualität wird ein sog. 'Schüsselungseffekt' vermieden – die Kanten steigen nicht nach oben.

► **Ihr Vorteil:** Durch die Maßhaltigkeit ist ein einfaches, schnelles und effizientes Verlegen möglich.



Wasseraufnahme DIN EN ISO 10545/3 *

Die Platten verfügen über eine gesinterte, extrem dichte Struktur. Ihre Wasseraufnahme liegt bei sehr niedrigen 0,5%. Somit ist eine Aufnahme von Wasser ausgeschlossen. Frostschäden und Aufplatzungen treten aus diesem Grund nicht auf. Auch andere Flüssigkeiten bzw. Verschmutzungen wie Grillfett werden nicht von der Oberfläche aufgenommen.

► **Ihr Vorteil:** Pflegeleicht und langlebig.



Biegefestigkeit/Bruchlast DIN EN ISO 10545/4 * sowie EN 12825

Biegefestigkeit bezeichnet die mögliche Formveränderung einer Platte, ohne dass es zu Schäden kommt.



Cera 2.0 verfügen über eine Biegefestigkeit von 38,7 N/mm², d.h. das Risiko eines Bruchs der Platte bei z.B. leichter Setzung des Untergrunds oder thermischer Beanspruchung ist verringert.

Somit sind die Platten auch ideal geeignet für die Verlegung auf Plattentellern/Doppelböden, denn sie bleiben auch bei Punktaufgabe formstabil (geprüft bis 58 cm Spannweite – also Lager zu Lager). Die Bruchlast liegt bei dieser Verlegevariante bei bis zu 820 kg. Bei einer festen Verklebung/Verlegung auf vollflächigen Untergrund weitaus höher.**

► **Ihr Vorteil:** Dem Einsatzort sind dadurch kaum Grenzen gesetzt. Schwere Gegenstände oder Möbel können problemlos darauf platziert werden.



Stoßfestigkeit/Schlagfestigkeit DIN EN ISO 10545/5 *

Bei diesem Test werden Gewichte auf die Platten fallen gelassen, um Schäden an der Oberfläche bewusst zu verursachen. Mit der sehr hohen Stoßfestigkeit von bis zu 70 kg haben Sie mit Sicherheit lange Freude an der Unversehrtheit der Oberfläche, selbst wenn Ihnen schwere oder spitze Gegenstände (z.B. Vase, Stehlampe) umfallen.

► **Ihr Vorteil:** Hohe Stabilität.



Abriebfestigkeit: > Klasse 4 nach DIN EN ISO 10545/6 sowie 10545/7 *

Die Abriebfestigkeit, auch Oberflächenverschleiß genannt, definiert per Norm den Abrieb der Oberfläche, der durch Begehung oder Befahrung verursacht wird (Gebrauchsspuren in Form von Kratzern oder Glanzverlust sog. 'Laufstraßen'). Die Abriebfestigkeit wird in verschiedenen Klassen von I (sehr leichte Beanspruchung, z.B. Schlafräume) bis V (sehr starke Beanspruchung, z.B. öffentliche Bauten und Industrie) eingeteilt. **Cera 2.0** liegt über der Norm der Klasse IV.

► **Ihr Vorteil:** Bestens geeignet für die Verwendung in Haus und Hof, ansprechendes Oberflächenbild – auch nach vielen Jahren.



Temperaturwechselbeständigkeit DIN EN ISO 10545/9 *

Mit ihrer Resistenz gegen extreme Temperaturen, halten die Platten sowohl großer Hitze als auch Frost problemlos stand.



Klimatische Bedingungen stellen bei der Verwendung von **Cera 2.0** mit Fußbodenheizung kein Problem dar.

► **Ihr Vorteil:** Auch bei schneller Hitzeentwicklung (z.B. Abstellen von heißen Töpfen oder einem Grill) kommt es nicht zu einer Beschädigung der Platten.



Frostbeständigkeit DIN EN ISO 10545/12 *

Die Platten halten dem Test (mehr als 100 Frost-/Tau-Wechsel) stand. Die minimale Wasseraufnahme macht die keramischen Platten widerstandsfähig gegen Frost.



Chemikalienbeständigkeit DIN EN ISO 10545/13 *

Die Platten sind gegen alle haushaltsüblichen Chemikalien (Säuren und Laugen), Reinigungsmittel und Schwimmbadwasserzusätze beständig und daher überall einsetzbar. Verschmutzungen durch Flüssigkeiten, Grillfette und Öle sind leicht zu entfernen. Auch natürlich vorkommende Säuren, z.B. Frucht-/Milchsäuren (Obst-/Nussbäume etc.) können die Oberfläche nicht beschädigen.

► **Ihr Vorteil:** Leichte und kostengünstige Reinigung.



Fleckbeständigkeit DIN EN ISO 10545/14 * (Beständigkeit gegen Fleckenbildner)

Die Platte nimmt nachweislich keinen Schmutz oder Fleckenbildner auf. Die Nachteile von Naturstein wie z.B. Oxygenierung, Schmutzaufnahme, Verfärbung und schwierige Reinigung treten bei **Cera 2.0** nicht auf. Die Platten sind resistent gegen die Aufnahme von Schmutz und ermöglichen keinen Haftpunkt für Moos oder Grünspan.

► **Ihr Vorteil:** Alltagstauglich und universell einsetzbar.



Gleichmäßige Farbgebung DIN EN ISO 10545/16 * sowie DIN 51094

Die Durchfärbung von **Cera 2.0**-Platten ist beständig und dauerhaft. Es kommt zu keinen 'Alterserscheinungen' aufgrund von Verblassungen durch Witterung, UV-Bestrahlung, häufige Reinigung etc. Deswegen stehen selbst stark beanspruchte Flächen (z.B. Wintergärten) und wenig frequentierte Flächen jahrelang im gleichen Glanz und Farbbild. Die hochwertigen Oberflächendrucke sind naturgetreue Nachbildungen und nahezu pixelfrei.

► **Ihr Vorteil:** Keinerlei farbliche 'Alterserscheinungen' und perfekte Optik.



Brandverhalten Klasse A1 FL

Cera 2.0-Platten sind aufgrund ihrer Zusammensetzung und des sorgfältigen Herstellungsprozesses nicht brennbar. Sie stellen keine Brandgefahrquelle dar und sie geben unter extremer Hitzeentwicklung keine toxischen Emissionen frei.

► **Ihr Vorteil:** Sicherheit bei herunterfallenden Zigaretten, Kerzen, Grillkohle etc.



Trittsicherheit / Rutschhemmung DIN 51130 sowie DIN 51097 *

Mit einem Haftungskoeffizient > 0,6 haben **Cera 2.0** eine hohe Rutschhemmung. Sie erfüllen die Bedingungen für den Trittsicherheitswert R10–R11 (Details siehe Tabelle). Somit geben Ihnen die Platten Sicherheit auch im Bad, in der Dusche oder am Schwimmbadrand.

| Bewertungsgruppe | Neigungswinkel |
|------------------|----------------|
| R 9 | 6–10° |
| R 10 | > 10–19° |
| R 11 | > 19–27° |
| R 12 | > 27–35° |
| R 13 | > 35° |



Unterschied durchgefärbte / farbgleiche Scherbe

Achten Sie bei der Plattenauswahl auf ein durchgefärbtes, 2 cm starkes Material. Dies ist ein entscheidendes Qualitätsmerkmal und verstärkt die Hochwertigkeit des Produktes. Vorteile gegenüber weißen oder roten Fliesenscherben sind bei Schnitten (Einklinkungen, Maßkürzungen etc.), dass die Sichtkanten eine gleiche Farbbeschaffenheit haben. Abplatzungen, Risse oder Fehlstellen fallen optisch nicht auf – im Vergleich zu nicht farbgleichen Scherben.



Brand-/Chargensortierung

Es ist produktionsbedingt möglich, dass die Platten Farbunterschiede aufweisen. Dies stellt jedoch keinen Mangel dar. Die Farbabweichungen werden unterteilt und mit verschiedenen Brand-/Chargennummern versehen. Diese sind an der Verpackung der Platten oder der Palettierung ersichtlich. Legen Sie die Platten zudem vor der Verlegung trocken aus den verschiedenen Paletten aus und prüfen Sie das Gesamtbild.

* Zertifizierung

Die Produkte sind nach EN 14411:2012 zertifiziert. Diese regelt die Anforderungen und Eigenschaften des Produkts. Die jeweiligen Prüfverfahren zu den einzelnen Eigenschaften und Festlegung der Bewertung werden in den 16 Gruppen der 10545 beschrieben. Die Platten erfüllen jeweils die aufgeführten Eigenschaften bzw. überschreiten die Mindestanforderung. EN12825 enthält im speziellen die Bedingungen für Doppelbodensysteme. Die deutsche DIN 51130 sowie DIN 51097 regelt insbesondere die Trittsicherheit auf schiefen Ebenen, es wurde noch keine einheitliche Europäische Norm vereinbart.

**Keine Prüfung/generelle Aussage möglich, da Faktoren (Untergrund, Kleber etc.) diesen Wert entscheidend beeinträchtigen.

Merkmale und technische Eigenschaften von Cera 2.0

Mehrere Verlegungsmöglichkeiten:

A Lose Verlegung (Außenbereich)

B Verlegung als Doppelboden (Innen-/Außenbereich)

C Feste Verlegung (Innen-/Außenbereich)

Das lose Verlegesystem ist die einfachste Art der ungebundenen Verlegung. Die Platten könnten somit problemlos wieder entnommen werden. Zudem sind die Flächen leicht erweiterbar. Das Doppelbodensystem (auf Stelz- / Plattenlager oder Mörtelsäcken) ist ebenfalls eine ungebundene Verlegeart und bietet durch den unterlüfteten Aufbau ein Maß an Sicherheit bzgl. Staunässe, Schall und Wärmeschutz. Des Weiteren gleicht es Unebenheiten des Unterbaus (Betonplatte etc.) aus. Die feste Verlegung stellt die sicherste und einzige Lösung für alle beanspruchten Flächen (Innenbereich/Nassbereich und befahrbaren Bereich) dar.

► Hinweis A – C:

Ziehen Sie vor der Belegung von Sonderflächen wie Balkone, Flachdächer, Holzbodenuntergründe etc. einen Fachmann zu Rate. Hier bestehen besondere Richtlinien bzgl. Wasserabführung und Dichtigkeit.

A Lose Verlegung im Außenbereich

Zur Gründung der Tragschicht / Frostschuttschicht wird die Fläche 15 cm tief ausgeschachtet, mit Mineralgemisch (bzw. Schotter) bis auf 6 cm (2 cm Platte + 4 cm Bettung) unter der fertigen Plattenoberkante verfüllt und mittels Rüttelplatte verdichtet. Darauf wird die 4 cm Bettung angelegt (1–3 oder 2–5 mm Splitt/Kiesel). Hierbei ist darauf zu achten, dass diese mind. 2 % Gefälle aufweist, um den Wasserabfluss zu gewährleisten. Mit Hilfe eines Gummihammers werden die Platten ins Bett verlegt. Um Kantenpressungen zu vermeiden, dürfen die Platten nicht knirsch verlegt werden. Für ein einheitliches Fugenbild sowie für gleiche Abstände können Fugenkreuze verwendet werden. Die Fugen werden anschließend (je nach optischen Aspekten) frei gelassen oder mit grobem Quarzsand (0,7–2 mm), feinem Splitt (1–3 mm) oder Pflastermehl (0,5–2 mm) verfügt.

► Tipp bei der Verlegung im Gras:

Stechen Sie die Bereiche, auf denen Sie die Platten verlegen wollen, zuvor 4–5 cm aus. So können Sie später problemlos mit dem Rasenmäher arbeiten.

B Verlegung als Doppelboden

(Plattenlager / Stelzlager / Terrassenfuß)

Bei den Plattenlagern können Sie zwischen fixen und verstellbaren Trägern wählen. Beide Varianten setzen einen tragfähigen, punktblastbaren Unterbau mit ausreichendem Gefälle (ca. 2 %) voraus (z.B. Aufbau auf bestehenden Terrassenbelag). Durch die eingebrachten Abstandhalter an den Lagern wird der benötigte Abstand zwischen den Platten immer gewahrt. Auf diesem Weg entsteht ein absolut gleichmäßiges Fugenbild. Die Fugen bleiben auf Sicht und werden

zum Zweck der Wasserabführung nicht verfüllt. Die Verlegung mit fixen Trägern ist die effektivste und einfachste Möglichkeit. Sie tragen nur 1,5 cm Höhe auf und sorgen so für die geringstmögliche Aufbauhöhe. Dies ist besonders vorteilhaft bei niedriger Schwellenhöhe (z.B. Terrassen-/ Balkontür). Die verstellbaren Träger haben den Vorteil, dass Unebenheiten aus dem Unterbau ausgeglichen werden können. Ein ebener Plattenoberbau kann einfach erstellt werden. Die Träger sind in verschiedenen Höhenregulierungen bis 8 cm erhältlich (je nach baulicher Anforderung).

► Tipp:

Der entstehende Hohlraum zwischen Plattenunterseite und Unterbau (je nach Plattenlager) kann für die Verlegung von Leitungen genutzt werden. Diese können durch Entnahme einer Platte sofort gewartet werden. Achten Sie bei der Verlegung von Leitungen darauf, dass der Wasserabfluss nicht behindert wird!

C Feste Verlegung im Innen- oder Außenbereich

Bei dieser Verlegeart werden die Cera 2.0-Platten fest auf den tragfähigen Untergrund (Zement- oder Asphalt-Estrich im Innenbereich / Betonplatte oder verdichteter Erdboden im Außenbereich) verklebt.

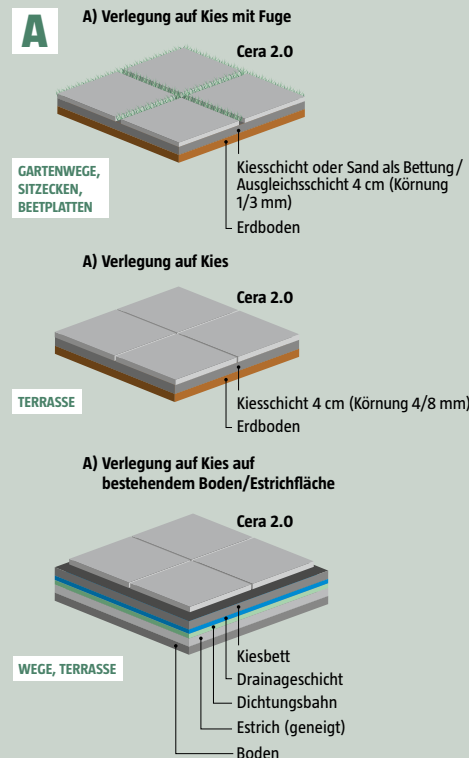

1. Den tragfähigen Untergrund vor der Verlegung gründlich von Staub und Schmutz reinigen. Bodenunebenheiten, wie z.B. Risse und Ausbrüche im Estrich sind vorab auszugleichen (Probau Nivellierspachtel). Bei Verwendung einer Fußbodenheizung muss der Heizestrich ca. 6 Wochen alt sein, bevor die Verlegearbeiten beginnen können. Bei der Plattenverlegung auf Untergründen, bei denen mit Bewegungen/Schwingungen zu rechnen ist (z.B. Holzdielen), sind Vorbehandlungen zu treffen, die diese weitestgehend verhindern. Hierzu werden zwischen dem Plattenbelag und dem Untergrund entsprechende Entkopplungsmatten verlegt.
2. Zur Verfestigung und Haftverstärkung des Untergrundes mit Probau-Haftemulsion eco vorstreichen.
3. Nun die benötigte Menge Fliesenkleber PROBAU SFK anmischen, und diese mit dem Zahnsachtel aufkämmen. Die Zahnung des Spachtels bei Cera 2.0 beträgt 8–10 mm. Es muss vollständig, d.h. hohlstellenfrei verlegt werden.
4. Die Platten mit dem Gummihammer leicht festklopfen. Diese dürfen nicht 'knirsch' auf dem Untergrund aufliegen! Ebenso müssen Fugenabstände von min. 3 mm gewahrt werden. Hier empfiehlt sich die Verwendung von Fliesenecken oder Fugenkreuzen.
5. In regelmäßigen Abständen mit der Wasserwaage die Maßhaltigkeit überprüfen.

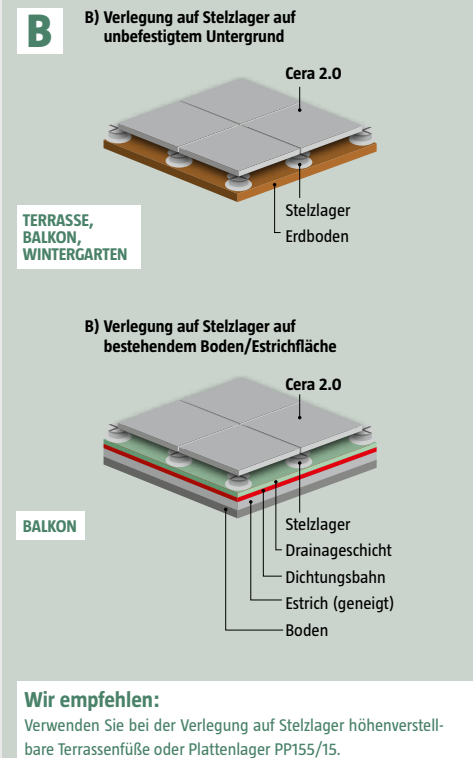

Wir empfehlen:
Verwenden Sie bei der Verlegung auf Stelzlager höhenverstellbare Terrassenfüße oder Plattenlager PP155/15.

6. Den fertig verklebten Plattenboden ca. 2–3 Tage durchtrocknen lassen. Zum Verfugen empfehlen wir die Verwendung von PROBAU Fliesenfuge flexibel, welche auch für Fußbodenheizung geeignet ist. Das Fugenmaterial anmischen (wie auf Verpackung beschrieben) und ausgießen. Danach mit dem Gummiwischer gut in die Fugen einarbeiten – immer diagonal zum Fugenverlauf.
7. Die Fugen mit trockenem Fugenmaterial abstreuen. Dies dient der gleichmäßigen Abtrocknung und damit der Farbkontinuität. Das ausgestreute Material nach wenigen Minuten zusammenschieben. Dies sorgt ebenfalls für eine Vorreinigung der ausgeschlammten Platten. Danach feucht mit einem Schwammbrett nachwischen.
8. Dehnungsfugen im Sockelbereich mit PROBAU Silikon ausspritzen. Silikon gibt es in allen gängigen Farben. Im Sanitärbereich sind dauerelastische Fugen wichtig um sicherzustellen, dass kein Wasser in Bewegungsfugen eindringen kann. Dauerelastische Fugen sind ansonsten überall dort von Bedeutung, wo konstruktionsbedingte Spannungen zwischen festen Bauteilen ausgeglichen werden müssen.

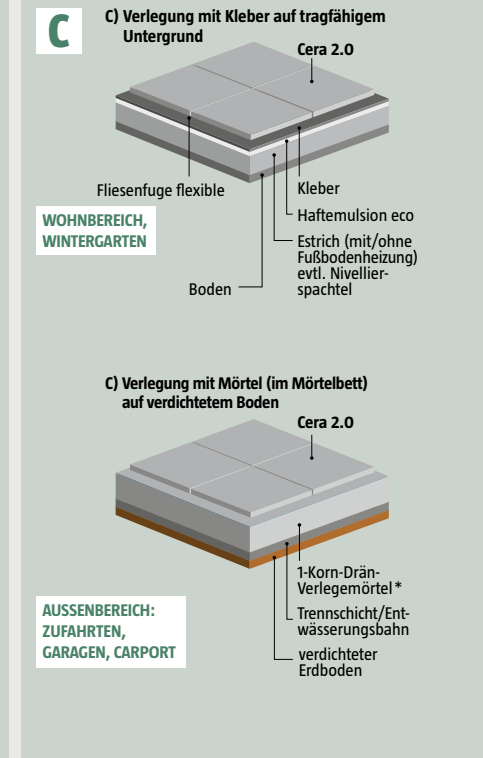

Bahnschwelle mit Holzstruktur



Bahnschwelle mit Holzstruktur

Holzprodukte sind immer wichtiges Element im Gartendesign. Damit die Bahnschwelle effektiv mit natürlichen umliegenden Materialien harmoniert, muss sie gealtert und verwittert aussehen. Die Farbe – und noch wichtiger: das Profil und die Oberfläche sind detailgetreu nachgebildet.

Eigenschaften:

- Aus Beton reproduzierte alte Bahnschwellen, gesägte Baumäste und im Querschnitt gesägte Baumstämme im hochfesten Beton
- Kein Verrotten
- Weniger glatt als echtes Holz
- Keine Zersplitterung
- Maße: 67,5 x 22,5 cm, Bedarf: 6,58 St./m², Gewicht: 17,4 kg/St.
- Maße: 90 x 22,5 cm, Bedarf: 4,94 St./m², Gewicht: 20,5 kg/St.



Hinweis

Die Bahnschwellen-Holznachbildungen sind so realistisch, dass man selbst beim Anfassen kaum glauben kann, dass dies Beton-Nachbildungen sind. Sie können sowohl horizontal als auch vertikal eingesetzt werden.

Stück ab
15,50



| Nr. | Produkt | Maße in cm | Farbe | Preis/Stück | Preis/m ² |
|-----|--|-----------------|------------|-------------|----------------------|
| 1. | Beton Bahnschwelle (Holzimitat) | 67,5 x 22,5 x 5 | naturbraun | 16,95 | 111,51 |
| 2. | Beton Bahnschwelle (Holzimitat) | 90 x 22,5 x 5 | naturbraun | 19,95 | 98,28 |
| 3. | Beton Baumscheibe Trittplatte (Holzimitat) | 30 – 45 x 3 – 4 | naturbraun | 15,50 | - |

6-Eck-Keramik

Die Revolution der 2 cm Außenkeramik. Produkte im 6-Eck Format sind durch Ihre Form vielseitig einsetzbar und sind wieder in Mode. Sie können Diese problemlos auf Ihrer Terrassenfläche verlegen. Ebenfalls eignet sich die 6-Eck Keramik ideal als Trittsteine im Garten. Ihren Möglichkeiten sind mit dem Produkt aus dem frühen 20. Jahrhundert keine Grenzen gesetzt.

Eigenschaften:

- Vielseitig einsetzbar
- Rutschhemmend R 11
- Frostsicher
- Chemikalienbeständig, fleckenbeständig
- Verlegung lose auf Splitt, Sand, Gras und auf Stelzenlager möglich
- Color Body



Stück

11,50

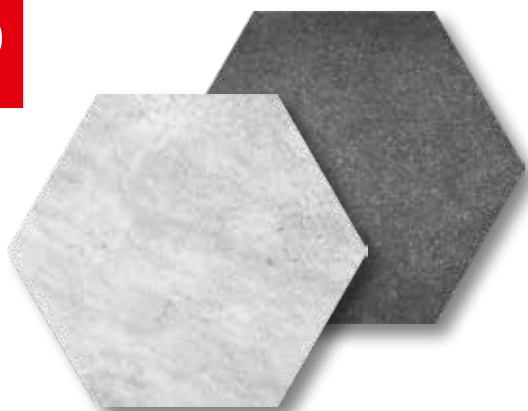

| Produkt | Maße in cm | Farbe | Preis/Stück | Preis/m ² |
|---------------|---|---------------------------|-------------|----------------------|
| 6-Eck-Keramik | 60-52 x 2, 1 Stück = 0,226 m ² | Quarzit weiß, Basalt grau | 11,50 | 50,88 |

Send Trittplatten, Natursteinoptik

Als komfortabler Weg über den Rasen, einzeln – oder im geschlossenen Verband verlegt: Die unregelmäßig geformten Trittplatten in Natursteinoptik schützen das Schuhwerk bei schlechtem Wetter vor Nässe und Schmutz, sind frostbeständig, langlebig und in hohem Maße beanspruchbar.

Eigenschaften:

- Frostbeständig
- Individuelle Gartengestaltung möglich
- Einfaches Handling durch geringes Eigengewicht
- Hohe Belastbarkeit
- Ansprechende Natursteinoptik

Stück ab
9,70



| Produkt | Maße in cm | Farbe | Preis/Stück |
|------------------|---------------|---------------------|-------------|
| Send Trittplatte | 48 x 36 x 3,5 | grau, bronze, beige | 9,70 |
| Send Trittplatte | 48 x 36 x 3,5 | schwarz-anthrazit | 11,45 |

Gehwegplatten – Beton

Gehwegplatten zeichnen sich besonders durch ihre hohe Funktionalität und Wirtschaftlichkeit aus. Sie sind in drei Formaten und drei klassischen Farben erhältlich und lassen sich im privaten sowie im öffentlichen Bereich vielseitig einsetzen.

Eigenschaften:

- Oberfläche eben, leicht abgefast
- Werkseitig imprägniert
- Farben grau, rot, anthrazit
- Zweischichtig mit Edelsplittvorsatz
- Maße: 30 x 30 cm, Bedarf: 11,1 St./m², Gewicht: 10,4 kg/St.
- Maße: 40 x 40 cm, Bedarf: 6,25 St./m², Gewicht: 18,4 kg/St.
- Maße: 50 x 50 cm, Bedarf: 4 St./m², Gewicht: 28,8 kg/St.

m² ab
11,-

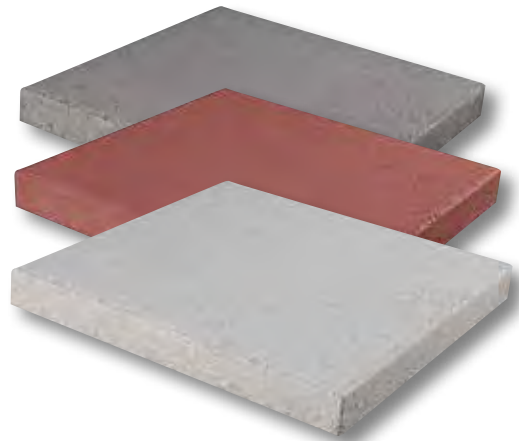

| Nr. | Produkt | Maße in cm | Farbe | Preis/Stück | Preis/m ² |
|-----|--------------|-------------|----------------|-------------|----------------------|
| 1. | Gehwegplatte | 30 x 30 x 5 | grau | 0,99 | 11,00 |
| 1. | Gehwegplatte | 30 x 30 x 5 | rot, anthrazit | 1,65 | 18,33 |
| 2. | Gehwegplatte | 40 x 40 x 5 | grau | 1,85 | 11,56 |
| 2. | Gehwegplatte | 40 x 40 x 5 | rot, anthrazit | 2,85 | 17,81 |
| 3. | Gehwegplatte | 50 x 50 x 5 | grau | 2,95 | 11,80 |
| 3. | Gehwegplatte | 50 x 50 x 5 | rot, anthrazit | 4,15 | 16,60 |





Bestell-
produkt

Rasterplatten – Beton

Die Rasterplatten sind vielseitig in Form, Farbe und Verwendbarkeit. Man kann sie sehr gut mit bepflanzbaren und leichten Rastersteinen kombinieren (siehe Seite 180).

Auch verwendbar als:

- Stufenplatten
- Mauerabdeckplatten
- Mähhilfe vor Rastersteinmauern
- Abdeckplatten/Einlegeböden für Rastersteine

m² ab
33,60



| Nr. | Produkt | Maße in cm | Farbe | Preis/Stück | Preis/m ² |
|-----|---------------------|---------------|--------------------------------|-------------|----------------------|
| 1. | Rasterplatte klein | 20 x 10 x 4,5 | grau | 0,75 | 37,50 |
| 1. | Rasterplatte klein | 20 x 10 x 4,5 | anthrazit, toscana, mediterran | 0,85 | 42,50 |
| 1. | Rasterplatte klein | 20 x 10 x 4,5 | weiß | 1,00 | 50,00 |
| 2. | Rasterplatte mittel | 30 x 20 x 4,5 | grau | 2,15 | 36,55 |
| 2. | Rasterplatte mittel | 30 x 20 x 4,5 | anthrazit, toscana, mediterran | 2,45 | 41,65 |
| 2. | Rasterplatte mittel | 30 x 20 x 4,5 | weiß | 2,95 | 50,00 |
| 3. | Rasterplatte groß | 40 x 30 x 4,5 | grau | 4,20 | 33,60 |
| 3. | Rasterplatte groß | 40 x 30 x 4,5 | anthrazit, toscana, mediterran | 4,80 | 38,40 |
| 3. | Rasterplatte groß | 40 x 30 x 4,5 | weiß | 6,00 | 50,00 |

Fallschutzplatten

Die rutschfeste Fallschutzmatte ist aus hochwertigem Recycling-Kautschuk gefertigt, welcher wasserdurchlässig ist. Die Platte reduziert das Verletzungsrisiko und eignet sich für eine barrierefreie Nutzung. Dank ihrer Stärke von 30 mm ist sie äußerst strapazierfähig und vermittelt ein angenehmes Laufgefühl. Sie ist für einen Fallschutz von 1 m zertifiziert und kann besonders effizient unter Spielplatzgeräten verwendet werden. Das leicht zu schneidende Material ist mit vormontierten Steckverbindern ausgestattet und wird im Halbverbund verlegt.

Fallschutzmatten werden auf Spielplätzen, KITAs und Schulen unter Schaukeln, Rutschen oder Klettergerüsten sowie auf Laufflächen eingesetzt. Im Garten werden die Matten auch gerne als leicht zu wartender Bodenbelag auf der Terrasse, dem Balkon oder auf Gehwegen verwendet. Sie sind die ideale Lösung um riskante Bereiche dauerhaft und einfach im Sinne Ihrer Schutzbefohlenen abzusichern.

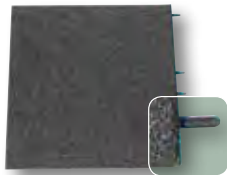

Eigenschaften:

- Reduziert Verletzungsrisiken
- Sicherheit durch 30 mm starkes Material
- Praktische Steckverbindung
- Rutschfest & hygienisch
- Wasserdurchlässig

i Das Zusammenführen der einzelnen Platten ist durch Steckverbinder an den Platten spielend einfach.

m²
34,40



| Produkt | Maße in cm | Farbe | Preis/Stück | Preis/m ² |
|------------------------------------|-------------|------------------------------------|-------------|----------------------|
| Fallschutzplatte m. Steckverbinder | 50 x 50 x 3 | oxydrot, oxydgrün, anthrazit, grau | 8,60 | 34,40 |



Waschbetonplatten

Waschbetonplatten sind aufgrund ihrer vielen Anwendungsmöglichkeiten wahre Klassiker. Sie sind zeitlos und dank ihrer strapazierfähigen Rheinkiesoberfläche zudem sehr robust. Die Platten sind funktional einsetzbar, leicht zu verlegen und kostengünstig.

Eigenschaften:

- Oberfläche aus echtem Rheinkies
- Maße: 50 x 50 cm, Bedarf: 4 St./m², Gewicht: 13,7 kg/St.
- Maße: 60 x 40 cm, Bedarf: 4 St./m², Gewicht: 22,5 kg/St.

m² ab
15,60



| Produkt | Maße in cm | Farbe | Preis/Stück | Preis/m ² |
|------------------|-------------|-----------|-------------|----------------------|
| Waschbetonplatte | 50 x 50 x 4 | Rheinkies | 3,90 | 15,60 |
| Waschbetonplatte | 60 x 40 x 4 | Rheinkies | 4,30 | 17,92 |

Schwimmbad- Umrandungsplatten



Farbe: Pireneos

Schwimmbad-Umrandungsplatten / Randsteinplatten

Die aus rutschfestem Kunststein hergestellten Platten 'SPA' machen Ihr Schwimmbad zu einem ästhetischen Erlebnis. Dank ihrer geringen Höhe passen sie sich jedem Schwimmbad an. Da sie ohne Bewehrung hergestellt werden, wird die Gefahr von Korrosionsschäden vermieden und die Platten sind extrem langlebig.

Die rutschsicheren Schwimmbadumrandungen 'DOMUS' sind im Vergleich etwas höher, jedoch verhindert der ergonomische, abgerundete Rand mit leichtem Gefälle, dass Wasser von außen das Schwimmbad verschmutzt.

Farbe: creme

**Bestell-
produkt**



SCHWIMMBADPLATTEN



Farbe: weiß

Farbe: creme

Stück ab
19,75

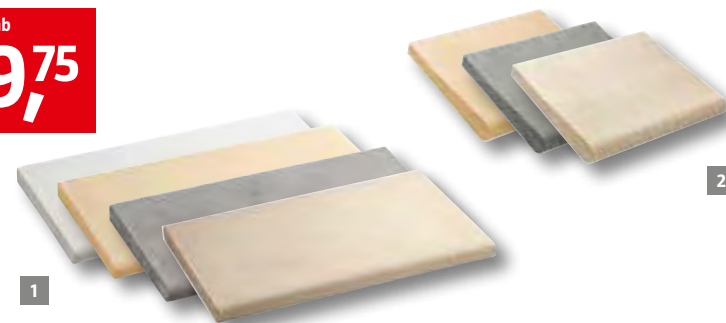

| Nr. | Produkt | Maße in cm | Farbe | Preis/Stück |
|-----|---|---------------|-------------------------------|-------------|
| 1. | SPA RP-300 Schwimmbadumrandung* | 30 x 60 x 3,5 | weiß, creme, Pireneos, Caliza | 19,75 |
| | SPA RP-300 E Schwimmbadumrandung, Außenecke* | 40 x 30 x 3,5 | weiß, creme, Pireneos, Caliza | 59,95 |
| | SPA RP-300 I Schwimmbadumrandung, Innenecke* | 40 x 30 x 3,5 | weiß, creme, Pireneos, Caliza | 59,95 |
| 2. | Domus Schwimmbadumrandungsplatte | 40 x 50 x 6,5 | creme, Pireneos, Caliza | 24,50 |
| | Radien Domus Schwimmbadumrandungsplatte, 280° | 40 x 50 x 6,5 | creme, Pireneos, Caliza | 24,50 |
| | Domus Schwimmbadumrandungsplatte, Außenecke | 40 x 50 x 6,5 | creme, Pireneos, Caliza | 59,95 |
| | Domus Schwimmbadumrandungsplatte, Innenecke | 40 x 50 x 6,5 | creme, Pireneos, Caliza | 59,95 |

* Rundbogen und weitere Breiten ebenfalls erhältlich.



Stein für Stein – ein Weg wächst

Stabil & schön: Wege leicht selber anlegen

Ob Zuweg, Auffahrt, Stellplatz fürs Auto oder attraktive Terrasse: Pflastersteine lassen sich vielseitig einsetzen. Begehen Sie einfach mal neue Wege!

Welche Rüttelplatte für welche Steindicke?

- ✓ Bis 6 cm Steindicke: Gewicht ca. 130 – 200 kg, Verdichtungsdruck ca. 18 – 20 kN
- ✓ 7 – 10 cm Steindicke: Gewicht 170 – 250 kg, Verdichtungsdruck ca. 20 – 30 kN
- ✓ 10,8 – 12,8 cm Steindicke: Gewicht 300 – 600 kg, Verdichtungsdruck ca. 30 – 60 kN
- ✓ Über 12,8 cm Steindicke: Gewicht 400 – 600 kg, Verdichtungsdruck ca. 50 – 70 kN

DEN WEG FREI MACHEN

Vor der Steinauswahl im Fachzentrum sollten Sie sich über Art, Form und Länge Ihres neuen Pflasterweges im Klaren sein. Dabei gibt es Grundlegendes zu beachten: Denken Sie an eine gerade Trasse, also die kürzeste Verbindung zwischen zwei Punkten, oder einen geschwungenen, romantischen Pfad? Welches Verlegemuster haben Sie im Sinn? Am besten stecken Sie Ihren zukünftigen Weg, unabhängig von seiner endgültigen Form, erst einmal mit Pflöck und Seil ab. Überprüfen Sie dabei, ob Sie die gesamte Strecke entlang mindestens 30 cm in die Tiefe graben können; denn diese benötigen Sie für den anschließenden Schichtaufbau. Wird der Weg später auch mit dem Auto befahren? Das zöge eine stabilere Tragschicht nach sich. Final stellt sich die Frage, ob das Pflaster wasserdurchlässig verlegt werden muss (Drainagepflaster) oder aufsteigendes Wasser ausgeschlossen wird.

MATERIALEINKAUF UND VORARBEITEN

Ganz gleich ob Sie sich für Natur- oder Betonstein begeistern, die Auswahl an Pflastersteinen eröffnet individuelle Gestaltungsmöglichkeiten. Betonsteine sind günstig, stabil und leicht zu verlegen. Ein Weg aus Natursteinpflaster ist etwas aufwändiger, wird aber im Laufe der Zeit durch einen natürlich entstehenden Patina-Look belohnt. Klären Sie schon bei der Bestellung, wie die Steine zu Ihnen geliefert werden, denn Privatautos kommen hier schnell an ihre Belastbarkeitsgrenze. Rechenbeispiel: Ein Quadratmeter Granit-Pflaster wiegt eine Vierteltonne! Damit die Arbeit kein übertriebener Kraftakt wird, sollte auch der Materialtransport vom Straßenrand zur Baugrube auf Ihrem Grundstück vorab geklärt sein. Sie haben es hier schließlich mit größeren Mengen von Steinen, Splitt und Sand zu tun. Nicht vergessen: Gefälle berücksichtigen! Eine Pkw-Zufahrt hat mindestens zwei Prozent Gefälle im Ausgleichsbett.

NOTWENDIGER HELFEREINSATZ

Pflastern ist körperliche Arbeit. Gut, wenn Sie dabei unterstützt werden. Zum einen durch tatkräftige Helfer, zum anderen durch den Einsatz von speziellem Gerät: Ohne eine motorbetriebene Rüttelplatte sind Pflasterarbeiten nicht möglich. Sie wird zur Untergrundverdichtung sowie zum Festsetzen der Steine benötigt. Unerlässlich ist auch der Einsatz eines Steinknackers. Mit ihm schneiden Sie die Pflastersteine akkurat zu. Beide Geräte stehen Ihnen über unseren Leihservice im Fachzentrum zur Verfügung.

DEN ERSTEN STEIN LEGEN

Nach Aushubarbeiten, Einbetonierung der Randsteine und Schicht-Aufbau des Untergrunds wird der erste Stein gesetzt. Suchen Sie sich dafür eine rechtwinklige Ecke aus und arbeiten Sie möglichst genau – am besten unter Einsatz einer gespannten Arbeitsleine und Wasserwaage. Nur so gehen Sie sicher, dass Ihnen die Steine später nicht „aus der Reihe tanzen“.

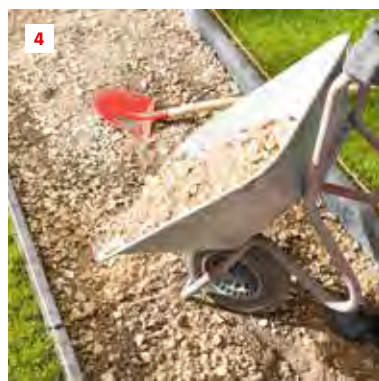
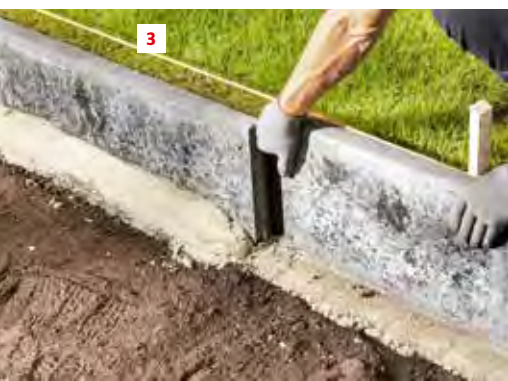

1. Erdreich ausheben

Bevor Sie Ihren neuen Gartenweg anlegen, stecken Sie den späteren Verlauf ab – optimalerweise mit Holzpflocken und Schnur. Dann kann mit dem Aushub begonnen werden. Dieser sollte, je nach Belastung, mindestens 30 Zentimeter tief sein.

2. Schotter einbringen

Nun kann die erste Tragschicht aus Schotter (0/40) eingefüllt werden. Sie sollte ca. 20 cm dick sein und mit einer Rüttelplatte gleichmäßig eingearbeitet werden. Dient der Weg zur späteren Pkw-Nutzung, sind 10 cm mehr Tragfläche erforderlich.

3. Randsteine setzen

Zur Wegbegrenzung setzen Sie an beiden Seiten Randsteine. Sie haben neben der optischen Wirkung auch in Sachen Stabilität eine tragende Rolle. Damit Ihr Pflaster später nicht verrutscht, sollten die Randsteine in einem Betonbett fixiert werden.

4. Pflasterbett einbringen

Damit das Regenwasser später versickern kann, bedarf es einer weiteren ca. 5 cm dicken Schicht aus Sand, feinem Splitt oder Kies. Je nach Aushubtiefe wird diese 10–30 cm hoch aufgeschüttet und mit dem Rechen gleichmäßig verteilt.

5. Richtig Abziehen

Mit einem zugeschnittenen Abziehbrett das Pflasterbett exakt abziehen. Dabei beachten: die Gesamthöhe senkt sich nach dem finalen Abrütteln noch einmal um 1 cm ab. Das Pflasterbett danach nicht mehr betreten!

6. Erste Steine

Mithilfe von Wasserwaage und Schnur wird das Pflaster Stein für Stein im Pflasterbett verlegt. Halten Sie dabei einen Fugenabstand von 3–5 Zentimetern ein und klopfen Sie die Steine bei Bedarf leicht an.

7. Fugen füllen

Die finale Verfügung ist zur Vermeidung von Folgeschäden an Ihrem Gartenweg unverzichtbar. Füllen Sie die Pflasterfugen daher vor dem Abrütteln mit feinem Fugensand oder -splitt auf – optimalerweise durch diagonales Kehren der gesamten Pflasterfläche. Fegen Sie diese anschließend gründlich ab.

8. Standfest machen

Zu guter Letzt kommt die Rüttelplatte mit Gummiauflage zum Einsatz. Hierdurch werden die Höhenunterschiede der Pflastersteine ausgeglichen. Achten Sie darauf, dass keine Fugenmaterialreste mehr auf der Fläche liegen – hierdurch könnten die verlegten Pflastersteine beschädigt werden.

Verlegemuster

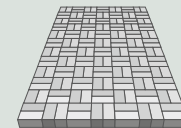

Blockverband

Zwei Steine werden als Block parallel gesetzt und die nächsten beiden in entgegengesetzter Richtung an diese angelegt. So ergibt sich eine Art Schachbrettmuster.

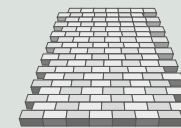

Läuferverband

Dieses Muster gilt als die häufigste Verlegeform und ist für alle Pflasterformate anwendbar. Die Steine werden, wie bei einer Mauer, immer versetzt angelegt.

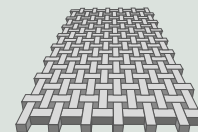

Flechtverband

Hierfür werden 2 Steingrößen benötigt. An einen senkrecht gesetzten Stein wird einer mittig waagrecht gelegt. Es wirkt, als wären beide miteinander verflochten.

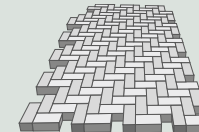

Fischgräterverband

Rechteckige Steine werden wechselseitig waag- und senkrecht aneinandergereiht, sodass ein diagonales Muster entsteht. Eignet sich gut für befahrene Flächen.

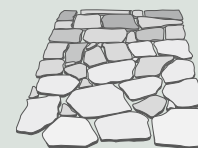

Wilder Bruchstein

Aufwendige Verlegeart, da die unregelmäßigen Steine im Verlauf genau ausgesucht oder angepasst werden müssen. Die Fugen bleiben bei diesem Muster offen.

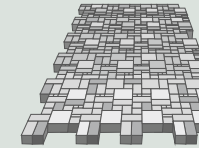

Wilder Betonstein

Für dieses Muster werden verschiedene Steinformate ohne Richtungsbeziehung miteinander verlegt. Hierdurch entstehen interessante Optiken.

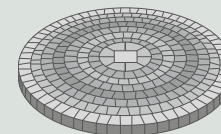

Kreise

Ein besonders ansprechendes und wirkungsvolles Gestaltungsmuster. Es kann alleine liegen oder auch in Pflasterflächen integriert werden. Optisch immer ein Hingucker.

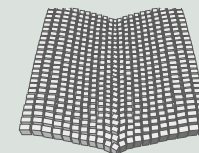

Schuppenmuster

Für diese attraktive und aufwendige Optik werden die äußeren Steine zuerst ausgelegt und dann bogenweise (!) nach unten gearbeitet.

Pflaster

RIEMCHENPFLASTER



ANTIKPFLASTER



CALA PFLASTER KLASSIK

MODERN RASENSTEIN ÖKO



NEU

108

MULTIFORMA PFLASTER



112

Beton-, oder Ökopflaster – für jeden Bedarf das Passende



121

RECKTECKPOR

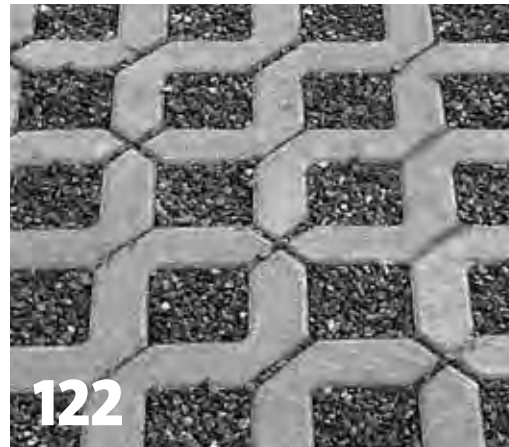

122

RASENGITTERPLATTE - BETON

ÜBERSICHT

| | |
|---|------------------|
| Riemchenpflaster | Seite 96 |
| Antikpflaster | Seite 98 |
| Cala Pflaster Klassik | Seite 100 |
| Cala Pflaster Rustik | Seite 102 |
| Cala Pflaster Exklusiv | Seite 104 |
| Times Pflaster | Seite 106 |
| Modern Rasenstein Öko | Seite 108 |
| Aquanit Pflaster | Seite 110 |
| Multiforma Pflaster | Seite 112 |
| Monte Rosso Mehrformatpflaster | Seite 114 |
| Garda Pflaster und Mauerstein | Seite 115 |
| Rechteck- und Quadratpflaster | Seite 116 |
| Pflasterkreis | Seite 117 |
| Info: Betonprodukte | Seite 118 |
| Rechteck-Draen | Seite 120 |
| Rechteckpor | Seite 121 |
| Rasengitterplatte-Beton | Seite 122 |
| Kunststoff-Rasenwabe | Seite 123 |
| Info: Sanierung und Baumaßnahmen | Seite 124 |

Riemchenpflaster



Riemchenpflaster

Das schmale, gestreckte Format des Riemchenpflasters integriert sich sowohl in rustikale als auch in moderne Gestaltungen. Die unregelmäßig gebrochenen Kanten geben dem Stein ein antikes Aussehen. Die zwei Farben sowie verschiedene Verlegungsmöglichkeiten, z.B. Parkett-, Fischgrät- oder Blockverband vermitteln jedem Objekt einen individuellen Charme.

Eigenschaften:

- Strukturierte Kanten
- Mikrofase
- Werkseitig imprägniert
- Zweischichtig mit Edelsplittvorsatz
- Bedarf: 48 St./m², Gewicht: 130 kg/m²
- Pkw-befahrbar bis 3,5 t.
- Rutschhemmend
- Frostsicher



Stück
0,60



NEU

| Produkt | Maße in cm | Farbe | Preis/Stück | Preis/m ² |
|------------------|----------------|-----------------------------|-------------|----------------------|
| Riemchenpflaster | 24,7 x 8,2 x 6 | grau-anthrazit, rot-schwarz | 0,60 | 28,57 |

Antikpflaster



Antikpflaster

Das Antikpflaster ist in den zwei Farben grau-anthrazit und rot-schwarz erhältlich. Durch die antike Kantenbearbeitung hat man das Gefühl, sich auf antikem Pflaster zu bewegen, ohne auf den Komfort von ebenen Flächen zu verzichten. Die natürlichen Farbnuancen sorgen bei allen Flächen für ein beeindruckendes Bild. Die Steine sind mit den Maßen von 12,3 x 16,5 x 6 cm sehr handlich und problemlos mit Fahrzeugen bis 3,5 t. befahrbar.

Eigenschaften:

- Oberfläche: gealtert
- Strukturierte Kanten
- Werkseitig imprägniert
- Zweischichtig mit Edelsplittvorsatz
- Steinstärke: 6 cm
- Pkw-befahrbar bis 3,5 t.
- Rutschhemmend
- Frostsicher
- Bedarf: 48 St./m², Gewicht: 135 kg/m²



Stück
0,50



NEU

| Produkt | Maße in cm | Farbe | Preis/Stück | Preis/m ² |
|---------------|-----------------|-----------------------------|-------------|----------------------|
| Antikpflaster | 12,3 x 16,5 x 6 | grau-anthrazit, rot-schwarz | 0,50 | 25,00 |

Cala Pflaster Klassik



Cala Pflaster Klassik

Das Cala Pflaster Klassik ist eine attraktive Produktneuheit. Das Langformat mit den Maßen 40 x 16 x 6 cm wird modernen Flächen gerecht und ist befahrbar bis zu einem Gewicht von 3,5 Tonnen. Die drei nuancierten Farben weiß-anthrazit-nuanciert, sand und taupe-nuanciert verwandeln jede Fläche in einen besonderen Ort. Die Micro-Fase sorgt für angenehme Laufruhe. Passend zu dem Cala Pflaster Klassik finden Sie in unserem Sortiment die farblich abgestimmten Protect Terrassenplatten in 60 x 30 x 5 cm und, falls Sie in die Höhe bauen wollen, Anzio-Mauersteine. Bitte beachten Sie, dass produktionsbedingt leichte Farbunterschiede entstehen können.

Eigenschaften:

- Pkw-befahrbar bis 3,5 t.
- Rutschhemmend
- Frostsicher
- Bedarf: 15,6 St./m², Gewicht: 140 kg/m²



m²
20,31

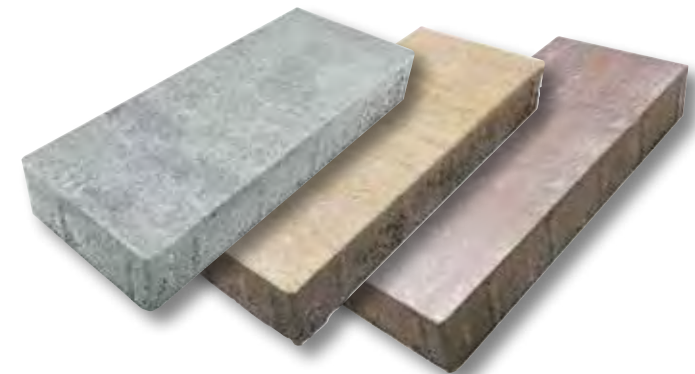

| Produkt | Maße in cm | Farbe | Preis/Stück | Preis/m ² |
|-----------------------|-------------|--|-------------|----------------------|
| Cala Pflaster Klassik | 40 x 16 x 6 | weiß-anthrazit-nuanciert, sand, taupe | 1,30 | 20,31 |

Cala Pflaster Rustik



Cala Pflaster Rustik

Mit dem nuancierten Pflaster Cala Rustik im Langformat, einmal rund ums Haus. Von der Garage über den Weg zur Terrasse, bringen die gebrochenen Kanten ein rustikales Ambiente in Ihren Wohlfühlort. Aufgrund der gleichen Farben lassen sich die Cala Rustik Pflastersteine sehr gut mit Anzio-Mauersteinen und Protectplatten kombinieren.

Eigenschaften:

- Oberfläche: Gealtert
- Strukturierte Kanten
- Werkseitig imprägniert
- Zweischichtig mit Edelsplittvorsatz
- Gewicht: 9 kg/St. = 140 kg/m²
- Bedarf: 15,6 Stück/m²
- Pkw-befahrbar bis 3,5 t.
- Rutschhemmend
- Frostsicher



m²
22,66



| Produkt | Maße in cm | Farbe | Preis/Stück | Preis/m ² |
|----------------------|-------------|--|-------------|----------------------|
| Cala Pflaster Rustik | 40 x 16 x 6 | Sand, Taupe nuanciert, weiß anthrazit nuanciert | 1,45 | 22,66 |

Cala Pflaster Exklusiv



Cala Pflaster Exklusiv

Das neue Cala Pflaster Exklusiv hat einen hochwertigen, feingestrahlt Natursteinvorsatz. Das Langformat mit den Maßen 40 x 16 x 6 cm und moderner Micro-Fase verleiht verlegten Pflasterflächen einen edlen Charme. Die Farben grau und anthrazit passen in nahezu jede Umgebung und sind daher sowohl für moderne, als auch rustikale Anlagen geeignet.

Eigenschaften:

- Zweischichtig mit Natursteinvorsatz
- Kugelgestrahlt
- Imprägniert
- Micro-Fase
- Pkw-befahrbar bis 3,5 t.
- Rutschhemmend
- Frostsicher
- Bedarf: 15,6 St./m², Gewicht: 140 kg/m²



m²
30,47



| Produkt | Maße in cm | Farbe | Preis/Stück | Preis/m ² |
|--|-------------|-----------------|-------------|----------------------|
| Cala Pflaster Exklusiv kugelgestrahlt | 40 x 16 x 6 | anthrazit, grau | 1,95 | 30,47 |

Times Pflaster



Times Pflaster

Mit dem Times Pflaster im Langformat, einmal rund ums Haus. Von der Garage über den Weg zur Terrasse, bringen die gebrochenen Kanten ein rustikales Ambiente zum Wohlfühlen. Ideal dazu: Die Times Mauer siehe Seite 168.

Eigenschaften:

- Oberfläche: Antike Oberfläche
- Werkseitig imprägniert
- Gewicht: 10,8 kg/St.
- Bedarf: 12,5 St./m²



m²
20,-



| Produkt | Maße in cm | Farbe | Preis/Stück | Preis/m ² |
|----------------|-------------|------------------|-------------|----------------------|
| Times-Pflaster | 40 x 20 x 6 | anthrazit, braun | 1,60 | 20,00 |

Modern Rasenstein Öko



Modern Rasenstein Öko

Der Modern Rasenstein Öko interpretiert die ökologische Flächenbefestigung neu. Die Sickerfugen lassen sich mit Rasen oder auch mit Splitt – idealerweise 2/5 mm – befüllen. Bei der Ansaat von Rasen empfehlen wir für die Verfüllung unser spezielles Rasensubstrat. Mit einer Versickerungsleistung von 14% ist dieses ökologische Pflaster eine besonders umweltbewusste Wahl. Viele Kommunen erlassen für unversiegelte Flächen Abwassergebühren. Fragen Sie hierzu in unseren BAUHAUS Fachcentren nach den notwendigen Unterlagen.

Eigenschaften:

- Eben, Fase
- Versickerungsleistung: ca. 14% Sickerfläche entspricht > 270 l/sha
- Werkseitig imprägniert
- Bedarf: ca. 8 St./m²
- Gewicht: ca. 160 kg/m²
- Pkw-befahrbar bis 3,5 t.
- Rutschhemmend
- Frostsicher
- Öko-Stein

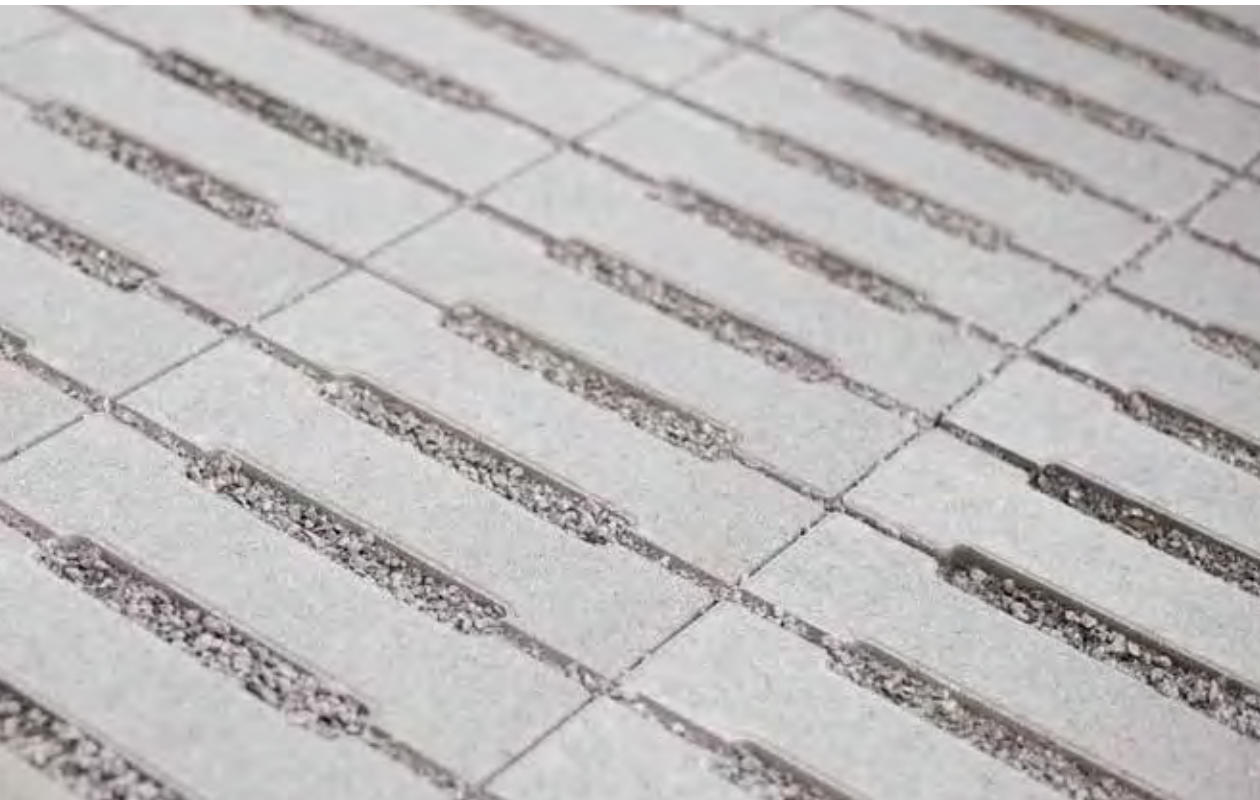

Stück ab
2,25



NEU

| Produkt | Maße in cm | Farbe | Preis/Stück | Preis/m ² |
|-----------------------|-------------|-----------|-------------|----------------------|
| Modern Rasenstein Öko | 50 x 25 x 8 | grau | 2,25 | 18,00 |
| Modern Rasenstein Öko | 50 x 25 x 8 | anthrazit | 2,50 | 20,00 |

Aquanit Pflaster



Aquanit Pflaster

Das wassergestrahlte Aquanit Pflaster besticht durch seine edle Oberfläche und sein elegantes Erscheinungsbild. Das lauffreundliche und befahrbare Steinpflaster ist äußerst widerstandsfähig gegen äußere Einflüsse. Ideal geeignet für Terrassen, Hauseingänge, Garageneinfahrten, Gartenwege und -plätze.

Eigenschaften:

- Wassergestrahlte Oberfläche mit feiner Fase
- Werkseitig imprägniert
- Zweischichtig mit Natursteinvorsatz



Imprägnierte Oberfläche!



Wassergestrahlte Oberfläche mit feiner Fase



Passende Ergänzung Altanoplaten auf den Seiten 50–51.



m² ab
24,-



| Nr. | Produkt | Maße in cm | Farbe | Preis/Stück | Preis/m ² |
|-----|--------------------------|-------------|-----------------|-------------|----------------------|
| 1. | Aquanit Quadratpflaster | 10 x 10 x 6 | weiß, anthrazit | 0,24 | 24,00 |
| 2. | Aquanit Rechteckpflaster | 20 x 10 x 6 | weiß, anthrazit | 0,48 | 24,00 |
| 3. | Aquanit Quadratpflaster | 20 x 20 x 6 | weiß, anthrazit | 0,96 | 24,00 |
| 4. | Aquanit Rechteckpflaster | 30 x 20 x 6 | weiß, anthrazit | 1,48 | 24,67 |
| 5. | Aquanit Rechteckpflaster | 40 x 20 x 6 | weiß, anthrazit | 1,96 | 24,50 |

Multiforma Pflaster

Bestell-
produkt

Multiforma Pflaster

Die streng geometrische Verlegung in geradlinigen Bahnen unterschiedlicher Breite ist ein typisches Merkmal des 6 cm starken Multiformapflasters. Doch erst die Verbindung mit den dezent gewellten Konturen der Einzelsteine gibt der fertig verlegten Fläche ihren spezifischen Reiz. Vier verschiedene Farbvarianten unterstützen eine optimale farbliche Anpassung an die Umgebung. Die Verlegung im Stil von Naturstein-Bahnenware erinnert an klassische Vorbilder aus der Antike und verleiht dem Multiformapflaster einen Hauch von südlichem Charme. Multiformapflaster: Einfache Verlegung! Drei verschiedene Steinzeilenbreiten! Das Verlegeschema ist auf der Palette bereits vorgegeben!

Eigenschaften:

- Leicht unregelmäßige Kantenführung
- Werkseitig imprägniert
- 1 Lage = 0,919 m²
- Zweischichtig mit Edelsplittvorsatz
- Wasserdurchlässigkeit (über die Fuge)
- Kann auch als Ökopflaster verwendet werden (über die Fuge)

! Hinweis: Bestellprodukt. Nur lagenweise erhältlich!

i Passende Ergänzungsprodukte finden Sie auf Seite 162 Anziomauer.



m²
25,03



| Produkt | Lage | Farbe | Preis/Lage | Preis/m ² |
|---|----------------------------------|----------------------|------------|----------------------|
| Multiforma Pflaster (Lage) Pal. = 10 Lagen | 0,919 m ² (17 Steine) | grau-anthrazit, sand | 23,00 | 25,03 |

Monte Rosso Mehrformatpflaster

Das Monte Rosso Mehrformatpflaster besteht aus 4 Steingrößen mit abgerundeten Fasen. Das Pflaster in der Farbe muschelkalk schafft ein mediterranes Flair und ist geeignet für Pkw-Flächen, Wege und Terrassen. Lagenweise Lieferung ca. 1,02 m².

Eigenschaften:

- Modernes Mehrformat
- 6 cm Stärke
- Lagenweise bestellbar
- Bedarf: 46 St./m²,
- Gewicht: ca. 135 kg/m²

m²
19,24



| Produkt | Maße in cm | Farbe | Preis/Lage | Preis/m ² |
|--------------------------------|--------------------------------|-------------|------------|----------------------|
| Monte Rosso Mehrformatpflaster | 4 Formate (Mehrformatpflaster) | muschelkalk | 19,80 | 19,24 |

**Bestell-
produkt**





**Bestell-
produkt**

Garda Pflaster- und Mauerstein

Der Garda Pflaster- und Mauerstein in der Farbe anthrazit ist sowohl für befahrbare Pflasterflächen als auch für Mauern und Beeteinfassungen geeignet. Der Stein ist rundherum gekollert. Dies verleiht ihm ein antikes, zeitloses Ambiente. Die Farbe anthrazit passt in nahezu jedes Umfeld.

Eigenschaften:

- Universell einsetzbar
- Antikes Flair
- Gebrochene Kanten
- Antike Patina
- Werkseitig imprägniert
- Einschichtig
- Als Pflaster- und Mauerstein verwendbar
- Bedarf: 34 St./m² (in der Fläche verlegt)
- Gewicht: ca. 4,7 kg/St.

m²
25,86



| Produkt | Maße in cm | Farbe | Preis/Stück | Preis/m ² |
|--------------------------------|-------------|-----------|-------------|----------------------|
| Garda Pflaster- und Mauerstein | 21 x 14 x 7 | anthrazit | 0,75 | 25,86 |

Rechteck- und Quadratpflaster

Funktional und dekorativ – so präsentiert sich das klassische Rechteck- und Quadratpflaster. Die fünf Farben mit je zwei Steinformaten und Steinstärken bieten ideale Voraussetzungen für die einfache Gestaltung von Flächen rund um das Haus.

Eigenschaften:

- Eben, Fase
- Werkseitig imprägniert
- Zweischichtig mit Edelsplittvorsatz
- Maße: 10 x 10 x 6 cm, Bedarf: 100 St./m², Gewicht: 135 kg/m²
- Maße: 10 x 20 x 6 cm, Bedarf: 50 St./m², Gewicht: 135 kg/m²

i Gleiche Farben unterschiedlicher Stein-
stärken können farblich abweichen



m² ab
8,-

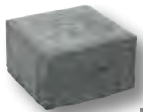

1



2

Höhe: 6 cm

m² ab
11,-



3



4

Höhe: 8 cm

| Nr. | Produkt | Maße in cm | Farbe | Preis/Stück | Preis/m ² |
|-----|------------------|-------------|-------------------------|-------------|----------------------|
| 1. | Quadratpflaster | 10 x 10 x 6 | grau | 0,08 | 8,00 |
| 1. | Quadratpflaster | 10 x 10 x 6 | anthrazit, ziegelrot | 0,10 | 10,00 |
| 1. | Quadratpflaster | 10 x 10 x 6 | herbstbunt, muschelkalk | 0,12 | 12,00 |
| 2. | Rechteckpflaster | 10 x 20 x 6 | grau | 0,16 | 8,00 |
| 2. | Rechteckpflaster | 10 x 20 x 6 | anthrazit, ziegelrot | 0,20 | 10,00 |
| 2. | Rechteckpflaster | 10 x 20 x 6 | herbstbunt, muschelkalk | 0,24 | 12,00 |
| 3. | Quadratpflaster | 10 x 10 x 8 | grau | 0,11 | 11,00 |
| 3. | Quadratpflaster | 10 x 10 x 8 | anthrazit, ziegelrot | 0,13 | 13,00 |
| 4. | Rechteckpflaster | 10 x 20 x 8 | grau | 0,21 | 10,95 |
| 4. | Rechteckpflaster | 10 x 20 x 8 | anthrazit, ziegelrot | 0,26 | 12,95 |
| 4. | Rechteckpflaster | 10 x 20 x 8 | herbstbunt | 0,28 | 13,95 |

Pflasterkreis

In größere Flächen eingebettete Kreismotive sind beliebte Elemente der optischen Auflockerung. Sie eignen sich aber auch hervorragend als Akzentuierung von Flächen oder als Mittelpunkt eines Sitzplatzes. Der anthrazitfarbene Kreis wird in vier Lagen geliefert.

Eigenschaften:

- Microfase
- Werkseitig imprägniert
- Zweischichtig mit Edelsplittvorsatz
- Bedarf: 136 St./Kreis, Gewicht: 445 kg/Kreis



Verlegebeispiel

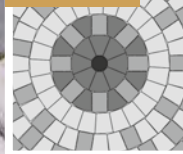

| Nr. | Produkt | Maße in m | Farbe | Preis/Set |
|-----|---------------|--------------|-----------|-----------|
| 5. | Pflasterkreis | Ø = 2,14 x 6 | anthrazit | 69,50 |

* nur palettenweise erhältlich: 1 Palette = 1 Kreis

Geprüfte Qualitätserzeugnisse!



Was Sie über Betonprodukte für den Straßen-, Landschafts- und Gartenbau wissen sollten.

Betonprodukte für den Straßen-, Landschafts- und Gartenbau sind Qualitätserzeugnisse. Sie werden in weitgehend automatisierten Fertigungsstätten hergestellt. Sowohl die Ausgangsstoffe des Betons als auch die fertigen Produkte unterliegen den Güteanforderungen zugehöriger Normen bzw. Richtlinien; ihre Einhaltung wird durch umfangreiche Kontrollen laufend überprüft.

Auf der Baustelle werden gelegentlich Auffassungsunterschiede in der Beurteilung der Betonprodukte beobachtet. Zu diesem Zweck wurden von den Fachgremien im Bundesverband Deutsche Beton-

und Fertigteilindustrie e.V. Gesichtspunkte* aufgestellt, die eine Hilfe bei der fachgerechten Beurteilung von Betonprodukten für den Straßen-, Landschafts- und Gartenbau geben sollen und Missverständnisse zwischen Hersteller und Abnehmerseite vermeiden sollen. Ausführliche Informationen sind im Internet erhältlich unter www.betoninfo.de

*Hinweise zur Bestellung, Entladung, Beurteilung der Produkte vor dem Einbau, Aussehen der Produkte nach dem Einbau, Winterdienst.



AUSBLÜHUNGEN

Treten nach kurzer Zeit weiße Schleier oder Flecken auf frisch produziertem oder verlegtem Betonsteinpflaster auf (Ausblühungen), ist dies ein Ärgernis, aber kein grundsätzliches Problem. Ausblühungen sind ein natürlicher Vorgang. Ihre Ursache liegt im Grundstoff der Pflastersteine, dem Kalk. Sorgfalt bei der Herstellung der Steine ist das beste Rezept, Ausblühungen so gering wie möglich zu halten.

Moderne Fertigungsmethoden, intensive Qualitätskontrollen und die enge Zusammenarbeit der Techniker mit den Herstellern sprechen für beste Ergebnisse.

Jedoch gibt es bislang kein wirtschaftlich sinnvolles Verfahren, Ausblühungen gänzlich zu vermeiden. Die Stärke der Flecken hängt von der Witterung ab. Nach 1–2 Jahren sind Ausblühungen abgewittert, der Stein ist dann frei von Kalkablagerungen und zeigt seinen ursprünglichen Farbton. Wer nicht so lange warten möchte kann mit speziellen Mitteln Abhilfe schaffen.

Auf diesem Weg wird der Kalk auch aus den oberen Schichten des Betons ausgewaschen. Die Steinoberfläche kann jedoch rauer werden und der Farbton sich geringfügig ändern.

ENTSTEHUNG VON AUSBLÜHUNGEN

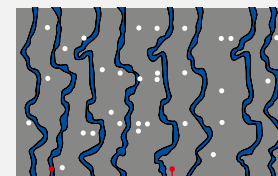

Kapillarporen ungebundener Kalk

➔ Wasser dringt in die Poren des Steins ein und beginnt den Kalk zu lösen

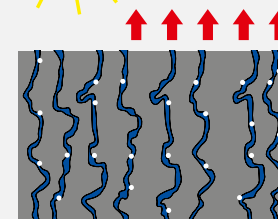

➔ An der Oberfläche verdunstet das Wasser und steigt mit dem gelösten Kalk nach oben

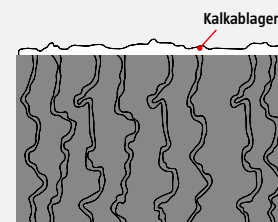

Kalkablagerung

➔ Der Stein ist getrocknet, eine Kalkschicht bleibt zurück

Rechteck Drän

Das klassische Steinformat und die ebene Oberfläche des 10 x 20 cm großen Rechteck-Dräns machen das Pflaster so beliebt. Durch die angeformten 6 mm-Abstandhalter wird aus dem klassischen Rechteckpflaster ein sehr effizienter Ökobelag.



i Mit angeformten 6 mm-Abstandhaltern

Eigenschaften:

Das Pflaster hat eine mögliche Versickerungsleistung mit Splittfuge von > 400 l/sha, dies entspricht 24 l/m² in 10 Minuten.

- Gewicht: ca. 170 kg/m²
- Eben, Fase
- Werkseitig imprägniert
- Zweischichtig mit Edelsplittvorsatz
- Inkl. 6 mm angeformter Abstandhalter mit umlaufender Dränfuge und Doppelnocken-Verschiebesicherung
- ~7% Sickerfläche >400l/sha mögliche Versickerungsleistung, entspricht mit Splittfuge 24 mm = 24 l/m² in 10 Min.
- Bedarf: 50 St./m², Gewicht: 170 kg/m²

m²
12,50



| Produkt | Maße in cm | Farbe | Preis/Stück | Preis/m ² |
|---------------|---|-------|-------------|----------------------|
| Rechteck-Drän | 10 x 20 x 8 (inkl. 6 mm angeformter Abstandhalter mit Umlaufen der Dränfuge und Doppelnocken-Verschiebesicherung) | grau | 0,25 | 12,50 |





Rechteckpor

Mit Rechteckpor-Pflaster lassen sich geschlossene, (normalfugig verlegte) wartungsarme Flächen für leichte bis mittlere Verkehrsbelastung gestalten, die das Regenwasser gut versickern lassen.



Eigenschaften:

Das Pflaster hat eine mögliche Versickerungsleistung von mind. 270 l/sha = 16,2 l/m² in 10 Minuten.

- Wasserdurchlässig
- Fase
- Zweischichtig mit feinkörniger haufwerksporiger Vorsatzschicht aus Spezialbeton
- Bedarf: 50 St./m², Gewicht: ca. 170 kg/m²



Hinweis: Bitte verwenden Sie kein Auftaumittel.

m² ab
12,50



| Produkt | Maße in cm | Farbe | Preis/Stück | Preis/m ² |
|-------------|-------------|----------|-------------|----------------------|
| Rechteckpor | 10 x 20 x 8 | grau | 0,25 | 12,50 |
| Rechteckpor | 10 x 20 x 8 | antrazit | 0,28 | 14,00 |

Rasengitterplatte – Beton

Die Rasengitterplatte eignet sich hervorragend für die schnelle, wirtschaftlich und ökologisch sinnvolle Flächenbefestigung. Die großen Ökokammern begünstigen eine natürliche Begrünung. Füllsteine lockern die Fläche optisch auf oder ergeben Laufzonen. Alternativ lassen sich die Kammern mit Splitt, Erde oder Rasen befüllen.

Eigenschaften:

- Eben, Fase
- Werkseitig imprägniert
- Zweischichtig mit Edelsplittvorsatz
- Bedarf Füllstein: 12 St./m², Gewicht: ca. 180 kg/m²
- Bedarf Platte: 4 St./m², Gewicht: ca. 110 kg/m²

! Alternative Befüllung mit Splitt, Erde oder Rasen möglich!

i Ökofläche von 40 % (ohne Füllsteine).
Mögliche Versickerungsleistung
400 l/sha = 24 l/m² in 10 Min.

i Die Verwendung von Füllsteinen mindert die Sickerleistung

m²
7,29

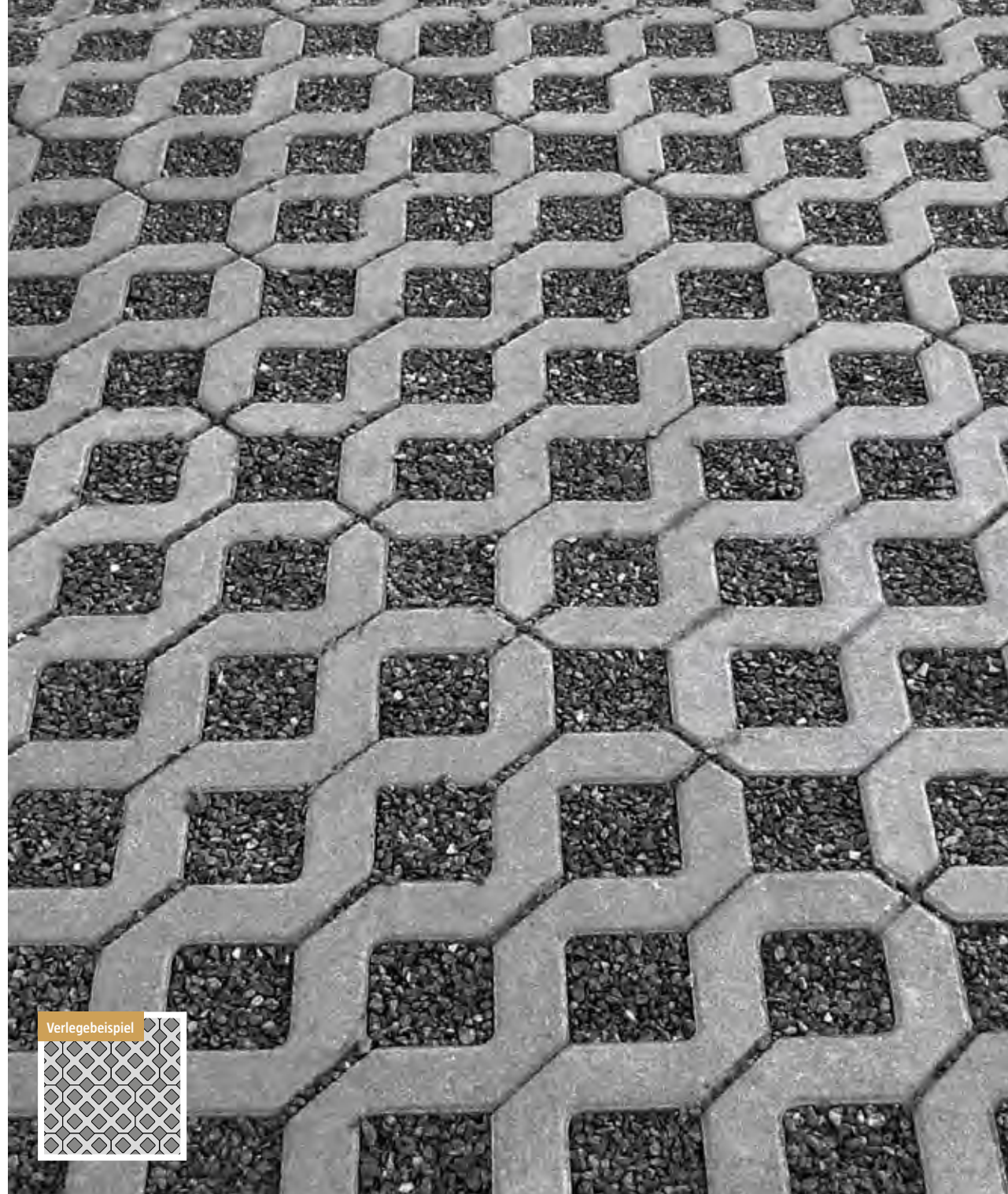

| Nr. | Produkt | Maße in cm | Farbe | Preis/Stück | Preis/m ² |
|-----|----------------------------|---------------|----------------------|-------------|----------------------|
| 1. | Rasengitterfüllstein-Beton | 8,2 x 8,2 x 8 | grau, anthrazit, rot | 0,38 | - |
| 2. | Rasengitterplatte-Beton | 40,5 x 61 x 8 | grau | 1,80 | 7,29 |



Hochwasserkatastrophen haben in den letzten Jahren stark zugenommen. Das natürliche Gleichgewicht unseres Ökosystems reagiert sehr empfindlich auf Veränderungen. Immer mehr zum Problem wird auch die zunehmende Flächenversiegelung in Städten und Gemeinden, aber auch von privaten Flächen. Befestigen Sie Flächen ökologisch sinnvoll!

Kunststoff Rasenwabe

Kunststoff-Rasengitterwaben werden dort eingesetzt, wo Flächen natürlich aussehen und dennoch stabil sein sollen: auf Garagenzufahrten, Pkw-Stellplätzen, Wegen oder auf Abstellplätzen. Wo Regenwasser versickern kann, statt die Kanalisation zu belasten, kann neues Grundwasser gebildet werden. Viele Gemeinden erheben Gebühren, wenn Sie Flächen versiegeln – diese können Sie sich sparen!

Eigenschaften:

- Macht Rasen befahrbar
- Geprüfte Flächenlast: 200 Tonnen pro m²

m²
16,08



Weitere Infos
finden Sie hier:



| Produkt | Maße in cm | Farbe | Preis/Stück | Preis/m ² |
|----------------------|---------------|-------|-------------|----------------------|
| Kunststoff Rasenwabe | 58 x 39 x 3,8 | grün | 3,65 | 16,08 |



DER MONTAGE-SERVICE VON **BAUHAUS**

Das Rundum-Sorglos-Paket für alle Montagearbeiten

Anbauen, umbauen, ausbauen? Installieren, sanieren? Mit unserem Montageservice – schnell und stressfrei! Sie kaufen bei uns ein – wir übernehmen die Montage oder Installation.

Weitere Infos unter www.bauhaus.info und auf Seite 5.

WIR SANIEREN IHRE HOFEINFAHRT, TERRASSE, HAUSEINGANG UVM.

Betonsteinpflaster gibt es inzwischen in vielen verschiedenen Formen, Farben und Oberflächen. Durch Verlegemuster können dabei noch zusätzliche Effekte erreicht werden.

Bei BAUHAUS erhalten Sie die notwendige, ausführliche Beratung und eine Planung, die alle Gegebenheiten und Erfordernisse berücksichtigt. Auf Wunsch kann auch eine 3D-ähnliche Voransicht verschiedener Planungsvorschläge erstellt werden, so dass Sie vorher schon sehen, wie es hinterher aussieht.

Wenden Sie sich an unsere Fachberater und erfahren Sie mehr über den neuen Service bei BAUHAUS!

WIR MACHEN IHNEN DEN HOF!

Beratung, Planung, Ausführung – alles aus einer Hand zum Festpreis!



Vorher

Ein großes Angebot an Pflastersteinen und Terrassenplatten finden Sie in unseren Ausstellungen.



Nachher

Montage!

m² ab 99,-

UND SO FUNKTIONIERTS:

Ihre Vorteile:

- Wir installieren und montieren zum Festpreis
- Termingerech, sauber, zuverlässig
- Ein Ansprechpartner für alle Gewerke
- 5 Jahre Gewährleistung
- Rechnung aus einer Hand
- Finanzierung möglich

Im Montagepreis pro m² ab 99,- € sind folgende Leistungen enthalten:

Aushub und Entsorgung

- ▣ Aushub des gewachsenen Erdreiches sowie des Altpflasters bis zu einer Tiefe von 30 cm im Mittel
- ▣ Fachgerechte Entsorgung des Aushubs

Erstellung des Unterbaus

- ▣ Lieferung und Herstellung der Trag-/ bzw. Frostschutzschicht inkl. Material
- ▣ Abrütteln des Unterbaus
- ▣ Lieferung und Herstellung der Verlege-/ bzw. Bettungsschicht ca. 4–5 cm

Verlegung der Pflastersteine

- ▣ Verlegen der Pflastersteine
- ▣ Abrütteln der Pflastersteine und einsanden der Pflasterfugen inklusive Sand

Baubetreuung und Abnahme

- ▣ Wir übernehmen die komplette Baubetreuung
- ▣ Einschließlich Abnahme und Gewährleistung

Im Preis nicht enthaltene Zusatzarbeiten:

- ▣ Betonwaren, Pflastersteine, Terrassenplatten und sonstige Materialien*
- ▣ Abbrucharbeiten von betonierten und asphaltierten Altbelägen
- ▣ Verlegen von Rand- und Bordsteinen
- ▣ Verlegen von Hofablaufsystemen
- ▣ Verlegen von Rosonen, Mustern etc.
- ▣ Alle Vor-/ Neben-/ Zusatzarbeiten sowie besondere Oberflächengestaltungen, welche im genannten Montagepreis nicht enthalten sind, bieten wir Ihnen nach Aufmaß ebenfalls gern zum Festpreis an.

Angebot gilt nur in Verbindung mit bei uns gekauften Waren. Die auszuführende Leistung sowie der Preis werden verbindlich nach Art und Umfang durch den Auftrag bestimmt, der nach erfolgtem Aufmaß am Ort der Bauleistung unter Berücksichtigung der örtlichen Umstände, besonderer Bedingungen und baulicher Voraussetzungen von BAUHAUS erstellt wird. Ab einer Fläche von 20 m². Kleinere Flächen sind gegen Aufpreis möglich.

*Hinweis: Für die Anlieferung der Pflastersteine sowie des weiteren Materials per Lkw muss eine befahrbare Zufahrt bauseits sichergestellt sein.

EINFACH UND STRESSFREI IN WENIGEN SCHRITTEN ZU IHRER NEUEN BAUMASSNAHME



Schritt 1:

Beratung, Aufmaß und Planung

In der ausführlichen Beratung durch unsere Fachberater können Sie aus einer Vielfalt an Möglichkeiten schöpfen. Eine computergestützte Planzeichnung mit Ansicht der Pflastersteine und eventueller Muster ermöglicht Ihnen die Vorabansicht Ihres Bauprojekts.



Schritt 2:

Aushub und Vorbereitungsarbeiten

Wichtig bei jedem Pflaster ist die frostfreie Gründung. Je nach Verkehrslast (Gehweg, Hofeinfahrt, etc.) und der damit erforderlichen Stärke des Pflasteraufbaus muss das Erdreich bis 50 cm tief ausgehoben werden.



Schritt 3:

Sand-/ Kiesausbringung

Ein Pflaster kann nur so gut sein wie seine Unterlage, denn punktuelle Lasten auf dem einzelnen Pflasterstein müssen flächig abgetragen werden. Auf eine verdichtete Unterlage aus Recyclingmaterial wird abschließend ein 3–5 cm dickes Sand-Splitt-Gemisch aufgebracht und abgezogen.



Schritt 4: Pflasterarbeiten

Auf das Pflasterbett werden nun die Pflastersteine verlegt. Wichtig ist hierbei die Einhaltung des vorgeschriebenen Fugenabstands von 3–5 mm sowie des Pflasterplans, damit sich einerseits die Funktionssicherheit und andererseits ein harmonisches Gesamtbild ergibt.



Schritt 5: Abrütteln und Absanden

Nach dem Verfüllen der Fugen und der gründlichen Reinigung des Pflasters wird das Pflaster mit Hilfe eines Rüttlers mit Gummiauflage bis zur Standfestigkeit abgerüttelt.



Schritt 6: Plattenverlegung auf Stelzlager

Stelzlager dienen u.a. zum Ausgleich von Höhenunterschieden bei festen Untergründen. Ein eventuell vorhandenes Gefälle kann ebenfalls ausgeglichen und dadurch eine waagrechte Pflasterfläche erzielt werden. Diese Leistung erbringen wir gerne auf Anfrage.

i Mehr zu 'Plattenverlegung auf Stelzlager' s. S. 225.

WIR LASSEN IHREN GARTEN NEU ERSTRAHLEN

Terrassen sanieren

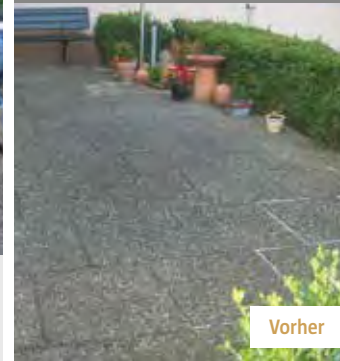

Vorher



Nachher

Garagenzufahrt sanieren

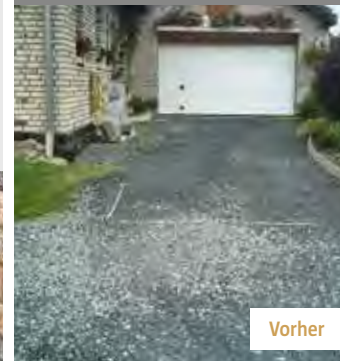

Vorher



Nachher

Hauseingang sanieren

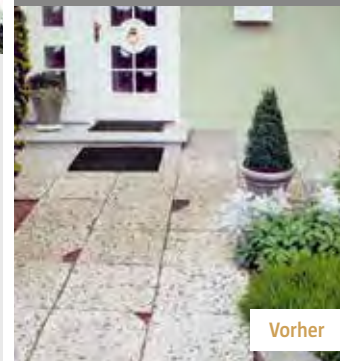

Vorher

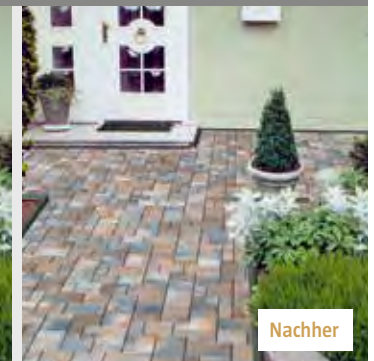

Nachher

Modelländerungen, Farb- und Strukturabweichungen vorbehalten.

Weg- und Beeteinfassungen



RANDSTEIN FIAMMA



PALI RANDSTEIN

U-STEIN



MÄHROBTER-RANDPLATTE



Bilden einen perfekten Rahmen: Weg- und Beeteinfassungen

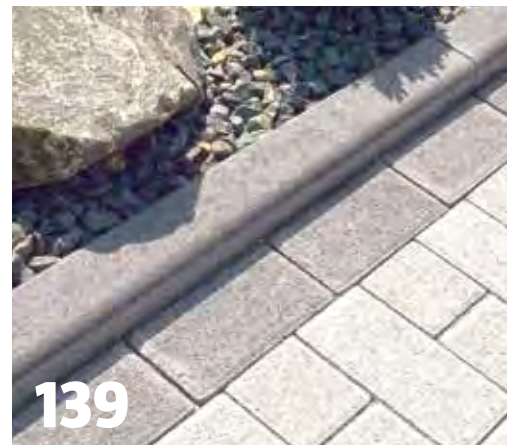

ÜBERSICHT

| | |
|--|---------------------------|
| Randstein Fiamma | Seite 128 |
| 11er Verbundpalisaden | Seite 130 |
| Pali Randstein | Seite 131 |
| Multi-Bord | Seite 132 |
| Randstein | Seite 132 |
| Mini L-Stein | Seite 133 |
| U-Stein | Seite 133 |
| Mähroboter-Randplatte | Seite 134 |
| Mährandstein | Seite 135 |
| Pali Mähstein | Seite 136 |
| Mähstein | Seite 137 |
| Rasenkante mit Nut und Feder | Seite 138 |
| Rasenkante Form C | Seite 138 |
| Tiefbord | Seite 139 |

MÄHSTEIN

TIEFBORD

Randstein Fiamma



Randstein Fiamma

Randsteine können individuell eingesetzt werden. Diese dienen ebenfalls als Begrenzung für Rasen, Treppen, Wege und Terrassen. Aber auch Pflasterflächen kann man mit Ihnen eingrenzen. Der Randstein Fiamma in der Farbe grau-schwarz nuanciert verleiht Ihrer Eingrenzung, jeglicher Art, einen besonderen Flair. Hervorragend kombinieren lässt sich der Randstein Fiamma mit der Terrassenplatte Saturn Seite 57 und Latina Seite 58. Aber auch unifarbige Pflaster und unifarbige Terrassenplatten können in Kombination mit dem Randstein Fiamma zu einem außergewöhnlichen Blickfang werden.

Eigenschaften:

- Gewicht: ca. 35 kg
- Nuancierte Optik
- Ideal zum Abgrenzen



Stück
12,80

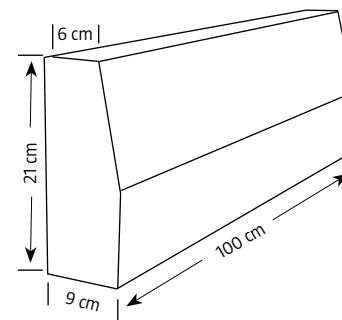

NEU

| Produkt | Maße in cm | Farbe | Preis/Stück | Preis/lfm |
|------------------|----------------|--------------|-------------|-----------|
| Randstein Fiamma | 100 x 21 x 6-9 | grau-schwarz | 12,80 | 12,80 |

11er Verbundpalisaden

- Für Stütz- und Einfassungsmauern
- Zur Sicherung und Befestigung von Böschungen
- Zur Einfassung von Baumscheiben, Pflanzterrassen
- Für Treppenanlagen, Geländeabtreppungen
- Zum Bau von Hochbeeten
- Bedarf z.B. bei 11 x 25 cm: 10 St./lfm., Gewicht: ca. 6 kg/St.

Eigenschaften:

- Werkseitig imprägniert

i Fundamentierung: Betonpalisaden werden beim Versetzen einfach im Erdreich, oder besser in einem Betonfundament, eingebunden. Die Einbindung im Betonfundament sollte dabei $\frac{1}{4}$ der Palisadenhöhe betragen.

Hinterfüllung: Die Hinterfüllung, z.B. bei Stützwänden, muss mit frostsicherem Material ausgeführt und gut verdichtet werden. Hangwasser muss unbedingt durch eine Filterschicht mit Drainage oder durch die Fugen der Palisaden abgeführt werden. Andernfalls können im Winter Frostschäden entstehen.

Stück ab
1,70

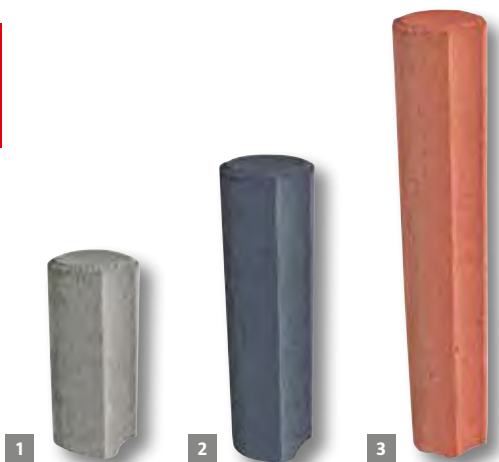

| Nr. | Produkt | Maße in cm | Farbe | Preis/Stück |
|-----|----------------------|------------|------------------|-------------|
| 1. | 11er Verbundpalisade | Ø 11 x 25 | grau | 1,70 |
| 1. | 11er Verbundpalisade | Ø 11 x 25 | anthrazit, braun | 1,95 |
| 2. | 11er Verbundpalisade | Ø 11 x 40 | grau | 2,00 |
| 2. | 11er Verbundpalisade | Ø 11 x 40 | anthrazit, braun | 2,35 |
| 3. | 11er Verbundpalisade | Ø 11 x 60 | grau | 4,95 |
| 3. | 11er Verbundpalisade | Ø 11 x 60 | anthrazit, braun | 5,50 |





Pali Randstein

Der Pali Randstein eignet sich für vielseitigste Anwendungen:

- Abgrenzungen von Blumenbeeten und Wiesen oder Gehwegen
- Einfassung von Pflanzbeeten und Bäumen
- Kurven in unterschiedlichen Radien können mit den Pali 2er-Elementen gesetzt werden



Die verschiedenen Bauelemente Palirand und Palirand 2er-Element lassen sich ideal miteinander kombinieren.

Stück ab
1,30



| Nr. | Produkt | Maße in cm | Farbe | Preis/Stück | Preis/lfm |
|-----|------------------|-------------|--------------------------------|-------------|-----------|
| 1. | Pali Randstein | 50 x 6 x 15 | grau | 2,60 | 5,20 |
| 1. | Pali Randstein | 50 x 6 x 15 | toscana, mediterran, anthrazit | 2,95 | 5,90 |
| 1. | Pali Randstein | 50 x 6 x 15 | weiß | 3,15 | 6,30 |
| 2. | Pali 2er-Element | 9 x 6 x 15 | grau | 1,30 | 14,44 |
| 2. | Pali 2er-Element | 9 x 6 x 15 | toscana, mediterran, anthrazit | 1,40 | 15,56 |
| 2. | Pali 2er-Element | 9 x 6 x 15 | weiß | 1,60 | 17,78 |

Granit-Palisaden sowie Granit-Kantensteine siehe auch ab Seite 14.

Multi-Bord, gerade und gebogen

Das Multi-Bord ist multifunktional einsetzbar:

- Für kleine Hochbeete mit Blumen, Kräutern etc.
- Als Mähhilfe, wenn es etwas tiefer gesetzt wird
- Für kreisförmige Baumumrandungen (Ø 1 m)
- Für Feuerstellen oder Grillplätze (Ø 1 m) oder Brunnenumrandung

Stück ab
3,05

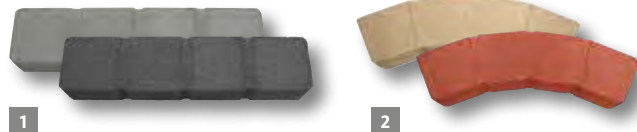

| Nr. | Produkt | Maße in cm | Farbe | Preis/Stück | Preis/lfm. |
|-----|---------------------------|---------------|--------------------------------|-------------|------------|
| 1. | Multi-Bord, gerade | 50 x 11,5 x 8 | grau | 3,05 | 6,10 |
| 1. | Multi-Bord, gerade | 50 x 11,5 x 8 | mediterran, toscana, anthrazit | 3,30 | 6,60 |
| 2. | Multi-Bord, gebogen (60°) | 50 x 11,5 x 8 | grau | 4,05 | - |
| 2. | Multi-Bord, gebogen (60°) | 50 x 11,5 x 8 | mediterran, toscana, anthrazit | 4,35 | - |



Randstein

Der Randstein eignet sich für die unterschiedlichsten Abgrenzungen im Garten, z. B. um Pflanzbeete und Wiese oder Gartenwege sauber zu trennen. Durch seine geringe Länge von nur 50 cm ist der Randstein sehr handlich und leicht zu verlegen. Durch seine Höhe von nur 15 cm muss er nicht so tief ins Erdreich gesetzt werden und ist somit schnell verlegt.

Stück ab
2,10

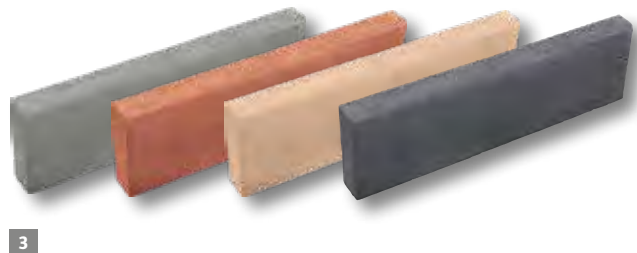

| Nr. | Produkt | Maße in cm | Farbe | Preis/Stück | Preis/lfm. |
|-----|-----------|---------------|--------------------------------|-------------|------------|
| 3. | Randstein | 50 x 15 x 4,5 | grau | 2,10 | 4,20 |
| 3. | Randstein | 50 x 15 x 4,5 | toscana, mediterran, anthrazit | 2,40 | 4,80 |





Mini L-Stein

Mini L-Steine sind unbewehrte Stützelemente, die sich besonders zur Einfassung und Geländestabilisierung im Garten- und Landschaftsbau eignen.

Eigenschaften:

- Oberseite gefast
- Die preiswerte Lösung für geringe Lasten
- Unbewehrter Einfassungsstein

Stück ab
4,20

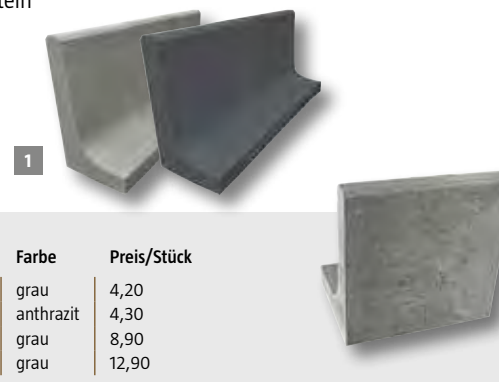

| Nr. | Produkt | Maße in cm | Farbe | Preis/Stück |
|-----|--------------|--------------|-----------|-------------|
| 1. | Mini L-Stein | 25 x 20 x 35 | grau | 4,20 |
| 1. | Mini L-Stein | 25 x 20 x 35 | anthrazit | 4,30 |
| 2. | L-Stein | 40 x 40 x 30 | grau | 8,90 |
| 2. | L-Stein | 40 x 60 x 30 | grau | 12,90 |



U-Stein

Das Multitalent unter den funktionalen Gestaltungselementen. Durch seine vielfältigen Einsatzmöglichkeiten eignet sich der U-Stein hervorragend zu Hang- und Geländebefestigung, kann individuell zu Regalen zusammengestellt werden und bietet eine Vielzahl an Alternativen in der Sitzbankgestaltung.

Eigenschaften:

- Betonglatt, eben
- Werkseitig imprägniert
- 94 kg/St.

Stück ab
16,90



| Nr. | Produkt | Maße in cm | Farbe | Preis/Stück |
|-----|---------|--------------|-----------|-------------|
| 3. | U-Stein | 40 x 50 x 40 | grau | 16,90 |
| 3. | U-Stein | 40 x 50 x 40 | anthrazit | 22,50 |

Mähroboter-Randplatte

Sie wünschen sich mehr Freizeit zuhause in Ihrem Garten? Mit einem Mähroboter ist schon viel freie Zeit gewonnen, aber es geht noch besser: umranden Sie Ihre Rasenfläche rundherum mit der neuen Mähroboter-Randplatte und vermeiden damit nicht gemähte Rasenflächen, die von Hand nachgeschnitten werden müssten.

Ist die neue Mähroboter-Randplatte einmal verlegt, dann ist Ihr Ziel erreicht: der Roboter mäht die gesamte Rasenfläche, der Rasen sieht immerzu gleichmäßig gepflegt aus und Sie kümmern sich in der Zeit um die schönen Dinge des Lebens!

Bei den unterschiedlichen Mähroboter-Modellen bleiben an den Rändern vor allem vor festen Hindernissen (vor Mauern, Palisaden, Gabionen, Zäunen etc.) unterschiedlich breite, nicht gemähte Rasenflächen stehen. Diese müssen regelmäßig von Hand nachgeschnitten oder mit einem Rasentrimmer extra entfernt werden.

Die neue Mähroboter-Randplatte hat eine Breite von 24 cm. Wird sie an den Rändern und vor Hindernissen verlegt und die Begrenzungskabel des gewählten Mähroboter-Modells entsprechend exakt verlegt, dann wird bei den meisten gängigen Fabrikaten der Rasen komplett abgemäht (bitte beachten Sie die Herstellerangaben der einzelnen Modelle bezüglich der nicht gemähten Randflächen).

Auch für Rasentraktoren geeignet, die Breite 24 cm macht's möglich!

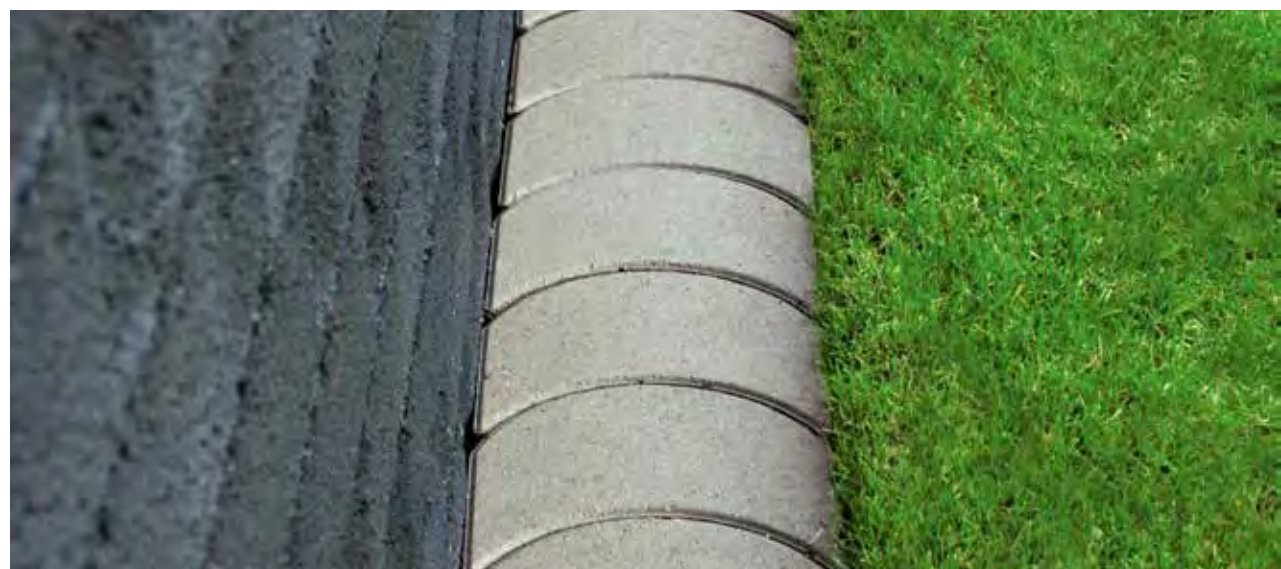

Stück ab

1,-



| Nr. | Produkt | Maße in cm | Farbe | Preis/Stück | Preis/lfm. |
|-----|-----------------------|---------------|--------------------------------|-------------|------------|
| 1. | Mähroboter-Randplatte | 15 x 24 x 4,2 | grau | 1,00 | 6,67 |
| 2. | Mähroboter-Randplatte | 15 x 24 x 4,2 | anthrazit, toscana, mediterran | 1,10 | 7,33 |
| 3. | Mähroboter-Randplatte | 15 x 24 x 4,2 | weiß | 1,20 | 8,00 |



Mährandstein

Der Mährandstein ist einfach, sauber und schnell verlegt. Er eignet sich hervorragend zur pflegeleichten Trennung von Rasen und Beet. Zudem ist er leicht einzubauen ohne zu betonieren. Das aufwändige Schneiden der Rasenkanten entfällt und der Rasen findet einen gepflegten Abschluss.

Stück
2,50

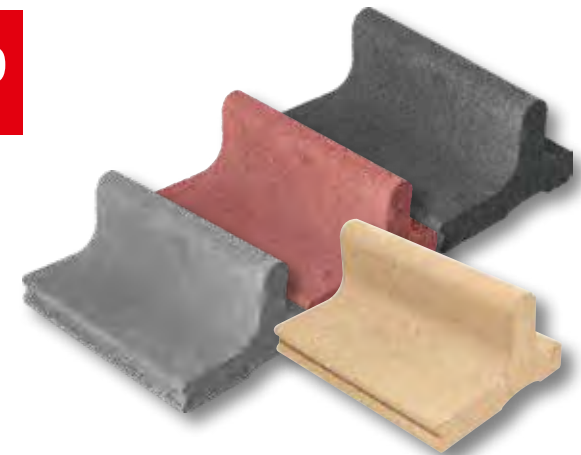

| Produkt | Maße in cm | Farbe | Preis/Stück | Preis/lfm. |
|--------------|----------------|--------------------------------------|-------------|------------|
| Mährandstein | 25 x 18,5 x 12 | grau, mediterran, anthrazit, toscana | 2,50 | 10,00 |

Pali Mähstein

Mit dem Pali Mähstein in der einzigartigen Palisadenoptik kommen Sie um jede Ecke. Es lassen sich Winkel bis 90° verlegen, aber auch kreisförmige oder ovale Beete umranden Sie in Ihrem Garten im Handumdrehen. Ihrer Kreativität sind keine Grenzen gesetzt!



Stück ab

0,75



| Produkt | Maße in cm | Farbe | Preis/Stück | Preis/lfm. |
|---------------|---------------|--------------------------------|-------------|------------|
| Pali-Mähstein | 22 x 10 x 4,5 | grau | 0,75 | 3,41 |
| Pali-Mähstein | 22 x 10 x 4,5 | mediterran, toscana, anthrazit | 0,85 | 3,86 |
| Pali-Mähstein | 22 x 10 x 4,5 | weiß | 1,05 | 4,77 |

Mähstein

Der Mähstein ist Ihr praktischer Helfer. Er erleichtert die Gartenarbeit und trennt den Rasen sauber vom Beet. Nach dem Rasenmähen ist kein Nachschneiden des Rasens von Hand mehr nötig. Rundung und Kehle greifen zum Verbund ineinander und es können dadurch auch Kurven verlegt werden.



Stück ab
0,55



| Produkt | Maße in cm | Farbe | Preis/Stück | Preis/lfm. |
|----------------|---------------|--------------------------------|-------------|------------|
| Mähstein klein | 22 x 10 x 4,5 | grau | 0,55 | 2,50 |
| Mähstein klein | 22 x 10 x 4,5 | mediterran, toscana, anthrazit | 0,65 | 2,95 |
| Mähstein klein | 22 x 10 x 4,5 | weiß | 0,75 | 3,41 |

Rasenkanten mit Nut und Feder

Die fachmännische Abgrenzung nicht nur für den Rasen. Rasenkanten eignen sich auch als Abtrennung von Beeten und Pflasterflächen. Mit ihrer abgerundeten Oberseite lässt sich die Rasenkante mit vielen Pflastern kombinieren.

Eigenschaften:

- Wirtschaftlich, erleichtert Gartenarbeit
- Einfacher Einbau
- Gepflegter Rasen-/ Beetabschluss

Stück ab
1,20



| Produkt | Maße in cm | Farbe | Preis Stück | Preis/lfm. |
|----------------------------|--------------|------------------|-------------|------------|
| Rasenkante mit Nut + Feder | 50 x 15 x 5 | grau | 1,20 | 2,40 |
| Rasenkante mit Nut + Feder | 50 x 15 x 5 | anthrazit | 1,60 | 3,20 |
| Rasenkante mit Nut + Feder | 100 x 15 x 5 | grau | 1,75 | 1,75 |
| Rasenkante mit Nut + Feder | 100 x 15 x 5 | braun, anthrazit | 2,65 | 2,65 |
| Rasenkante mit Nut + Feder | 50 x 25 x 5 | grau | 1,95 | 3,90 |
| Rasenkante mit Nut + Feder | 50 x 25 x 5 | anthrazit | 2,10 | 4,20 |
| Rasenkante mit Nut + Feder | 100 x 25 x 5 | grau | 1,60 | 1,60 |
| Rasenkante mit Nut + Feder | 100 x 25 x 5 | braun, anthrazit | 2,25 | 2,25 |
| Rasenkante mit Nut + Feder | 100 x 30 x 5 | grau | 2,85 | 2,85 |
| Rasenkante mit Nut + Feder | 100 x 30 x 5 | anthrazit | 3,65 | 3,65 |
| Rasenkantenecken | 5 x 25 | grau | 6,60 | - |
| Rasenkantenecken | 5 x 25 | braun, anthrazit | 7,35 | - |

Rasenkante Form C

Die Rasenkante Form C hat eine beidseitige Fase. Aufgrund der Breite von 6 cm hält sie auch Belastungen durch von Pkw befahrenen Flächen stand. Lieferbar sind die drei Farben grau, anthrazit und rot.

Stück ab
2,95

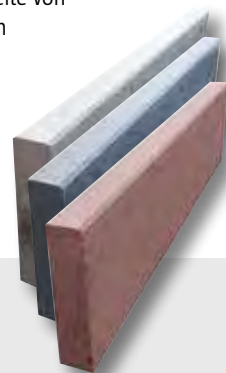

| Produkt | Maße in cm | Farbe | Preis/Stück | Preis/lfm. |
|-------------------|--------------|----------------|-------------|------------|
| Rasenkante Form C | 100 x 25 x 6 | grau | 2,95 | 2,95 |
| Rasenkante Form C | 100 x 25 x 6 | anthrazit, rot | 3,80 | 3,80 |



i Die Rasenkante Form C ist für das Abfangen von Pkw-Flächen geeignet

Tiefbord

Tiefbordsteine sind die optimalen Begleiter beim Begrenzen von Rasen-, Pflaster- oder Terrassenflächen im Gartenbau. Erhältlich in den zwei Farben grau und anthrazit.

Eigenschaften:

- Maße: 100 x 20 cm, Bedarf: 1 St./lfm., Gewicht: ca. 38 kg/St.
- Maße: 100 x 25 cm, Bedarf: 1 St./lfm., Gewicht: ca. 48 kg/St.

Stück ab
2,95



| Produkt | Maße in cm | Farbe | Preis/Stück | Preis/lfm. |
|----------|--------------|-----------|-------------|------------|
| Tiefbord | 100 x 20 x 8 | grau | 2,95 | 2,95 |
| Tiefbord | 100 x 20 x 8 | anthrazit | 3,60 | 3,60 |
| Tiefbord | 100 x 25 x 8 | grau | 3,40 | 3,40 |
| Tiefbord | 100 x 25 x 8 | anthrazit | 5,30 | 5,30 |

Zierkies und Splitt



142

ZIERKIES UND SPLITT



144

MARMORKIES



146

ZIERSTEINE

BRUCHSTEINE



GABIONENFÜLL- UND ZIERSTEINE



Entdecken Sie das breite Sortiment an Zierkiesen und -Steinen



KIESSTABILISIERUNGSMATTEN



GABIONEN UND ZUBEHÖR

ÜBERSICHT

| | |
|-------------------------------------|-----------|
| Zierkies und Splitt | Seite 142 |
| Marmorkies, Marmorsplitt – Sackware | Seite 144 |
| Ziersteine | Seite 146 |
| Bruchsteine | Seite 148 |
| Gabionenfüll- und Ziersteine | Seite 150 |
| Kinderspielsand | Seite 152 |
| Kiesstabilisierungsmatten | Seite 153 |
| Gabionen | Seite 154 |
| Gabionen-Schmuckbleche | Seite 155 |
| Zubehör | Seite 157 |

Zierkies und Splitt





1



2



3



4



5



6



i Alle Zierkiese/Splitte auch als Big Bag erhältlich. Fragen Sie nach in Ihrem Fachzentrum. Die Abb. oben zeigt Basaltsplitt in der Farbe schwarz (1). Die Abb. links zeigt Marmorsplitt, kristall (6).

| Nr. | Produkt | Maße in mm | kg/Sack | Farbe | Preis/Sack | Preis/kg |
|-----|-----------------------|------------|---------|-----------------|------------|----------|
| 1. | Basaltsplitt | 8–12 | 25 | schwarz | 7,25 | 0,29 |
| 2. | Kalksplitt | 8–12 | 25 | ockergelb | 7,25 | 0,29 |
| 3. | Basaltsplitt | 9–12 | 25 | grün | 7,25 | 0,29 |
| 4. | Quarzkies | 8–16 | 25 | taunusgelb | 7,25 | 0,29 |
| 5. | Streu-/Pflastersplitt | 2–4 | 25 | - | 2,95 | 0,12 |
| 6. | Marmorsplitt | 7–16 | 25 | Sölker-Kristall | 7,95 | 0,32 |

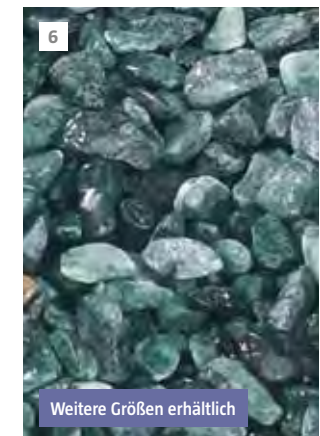

Alle Zierkiese/Splitte auch als Big Bag erhältlich.
Fragen Sie nach in Ihrem Fachzentrum (Abb. Schieferplättchen).

| Nr. | Produkt | Maße in mm | kg/Sack | Farbe | Preis/Sack | Preis/kg |
|-----|-------------------|------------|---------|-------------|------------|----------|
| 1. | Marmorkies | 15–25 | 25 | schneeweiß | 13,75 | 0,55 |
| 2. | Marmorkies | 7–15 | 25 | weiß | 7,95 | 0,32 |
| 3. | Marmorkies | 15–25 | 25 | veronarot | 13,75 | 0,55 |
| 4. | Marmorkies | 15–25 | 25 | schwarz | 13,75 | 0,55 |
| 5. | Marmorkies | 15–25 | 25 | gelb | 10,50 | 0,54 |
| 6. | Marmorkies | 15–25 | 25 | grün | 13,75 | 0,55 |
| 7. | Granitsplitt | 8–12 | 25 | anthr.-weiß | 7,25 | 0,29 |
| 8. | Flusskies | 8–16 | 25 | bunt | 6,25 | 0,25 |
| 9. | Schieferplättchen | 22–40 | 20 | schwarz | 9,50 | 0,48 |



Alle Zierkiese/Splitt e auch als Big Bag erhältlich. Fragen Sie nach in Ihrem Fachcentrum (Abb. Marmorsplitt, weiß und veronarot).

| Nr. | Produkt | Maße in mm | kg/Sack | Farbe | Preis/Sack | Preis/kg |
|-----|--------------|------------|---------|-------------|------------|----------|
| 1. | Marmorsplitt | 7-12 | 25 | weiß | 7,25 | 0,29 |
| 2. | Marmorsplitt | 8-12 | 25 | donaublau | 7,25 | 0,29 |
| 3. | Marmorsplitt | 9-12 | 25 | veronarot | 7,25 | 0,29 |
| 4. | Marmorsplitt | 7-16 | 25 | Sölker-rosé | 7,25 | 0,29 |

Ziersteine





1



2



3



4



5



6

Ziersteine

Ziersteine können Ihrem Garten den letzten Feinschliff geben. Sie können mit den unterschiedlichen Farben und Steinarten kleine und große Akzente setzen. Durch Ihre unregelmäßige Größe und Form ist jeder Stein ein Unikat. Mit der richtigen Beleuchtung, können vor allem die Glasbrocken ein richtiges Highlight in Ihrem Zuhause werden.

Eigenschaften:

- Einfache Handhabung
- Universell einsetzbar
- Perfekt für Akzente in Ihrem Garten



7



8



9



NEU



10



11



12

| Nr. | Produkt | Maße in mm | Farbe | kg im Netz | Preis |
|-----|-------------|------------|--------------------|------------|-------|
| 1. | Ziersteine | 100–200 | Bianco Carrara | 15 kg | 11,50 |
| 2. | Ziersteine | 100–200 | Rosso Verona | 15 kg | 11,50 |
| 3. | Ziersteine | 100–200 | Verde Alpi | 15 kg | 11,50 |
| 4. | Ziersteine | 100–200 | Nero Ebano | 15 kg | 11,50 |
| 5. | Ziersteine | 100–200 | Giallo Mori | 15 kg | 11,50 |
| 6. | Ziersteine | 100–200 | Granito Montorfano | 15 kg | 11,50 |
| 7. | Ziersteine | 100–200 | Spaghetti | 10 kg | 11,50 |
| 8. | Ziersteine | 100–200 | Travertino | 15 kg | 11,50 |
| 9. | Ziersteine | 100–200 | Rainbow | 15 kg | 11,50 |
| 10. | Glasbrocken | 100–200 | Azur | 10 kg | 16,95 |
| 11. | Glasbrocken | 100–200 | Blue | 10 kg | 16,95 |
| 12. | Glasbrocken | 100–200 | Transparent | 10 kg | 16,95 |

Bruchsteine





1



2



3



4



5



6



7



| Nr. | Produkt | Maße in mm | kg/Sack | Farbe | Preis/Sack | Preis/kg |
|-----|-------------|------------|---------|--------------|------------|----------|
| 1. | Bruchsteine | 30-60 | 25 | veronarot | 7,25 | 0,29 |
| 2. | Bruchsteine | 30-60 | 25 | wolkenweiß | 7,25 | 0,29 |
| 3. | Bruchsteine | 30-60 | 25 | donaublau | 7,25 | 0,29 |
| 4. | Bruchsteine | 30-60 | 25 | chateauberge | 7,25 | 0,29 |
| 5. | Bruchsteine | 30-60 | 25 | grün | 7,25 | 0,29 |
| 6. | Bruchsteine | 30-60 | 25 | Sölker-rosé | 8,30 | 0,33 |
| 7. | Bruchsteine | 30-60 | 25 | gelb | 7,25 | 0,29 |

Gabionenfüll- und Ziersteine



1



2



3



Gabionenfüll- und Ziersteine

Die Gabionenfüll- und Ziersteine eignen sich Ideal zum Befüllen von Gabionen. Ebenfalls können Sie mit den unterschiedlichen Farben Ihrem Garten individuelle Akzente verleihen. Die hochwertigen Marmor Gabionenfüll- und Ziersteine aus Italien sind in 3 unterschiedlichen Größen im praktischen 750 kg BigBag erhältlich. Dies entspricht einem Volumen von ungefähr 0,5 m³.

Eigenschaften:

- Hochwertige Gabionenfüll- und Ziersteine
- Individuell einsetzbar
- Praktischer 750 kg Big Bag



Big Bag à 750 kg
(entspricht ungefähr
0,5 m³)

4



5



6



7



| Nr. | Produkt | Maße in mm | Farbe | Preis/Stück | Preis/kg |
|-----|-------------------------------------|----------------------------|------------------|-------------|----------|
| 1. | Marmor Gabionenfüll- und Ziersteine | 30 – 50, 50 – 70, 70 – 120 | Bianco Zandobbio | 169,50 | 0,23 |
| 2. | Marmor Gabionenfüll- und Ziersteine | 30 – 50, 50 – 70, 70 – 120 | Verde Alpi | 214,90 | 0,29 |
| 3. | Marmor Gabionenfüll- und Ziersteine | 30 – 50, 50 – 70, 70 – 120 | Ice Blue | 214,90 | 0,29 |
| 4. | Marmor Gabionenfüll- und Ziersteine | 30 – 50, 50 – 70, 70 – 120 | Rosso Verona | 189,90 | 0,25 |
| 5. | Marmor Gabionenfüll- und Ziersteine | 30 – 50, 50 – 70, 70 – 120 | Bianco Carrara | 196,50 | 0,26 |
| 6. | Marmor Gabionenfüll- und Ziersteine | 30 – 50, 50 – 70, 70 – 120 | Nero Ebano | 189,90 | 0,25 |
| 7. | Marmor Gabionenfüll- und Ziersteine | 30 – 50, 50 – 70, 70 – 120 | Giallo Mori | 209,50 | 0,28 |

Kinderspielsand, Natur

Kinderspielsand mit optimalem Tonanteil für das kreative Bauen.



1

Sack

2,45

| Nr. | Produkt | Maße in mm | kg/Sack | Farbe | Preis/Sack | Preis/kg |
|-----|------------------|------------|---------|-------|------------|----------|
| 1. | Spielsand, Natur | 0-2 | 25 | - | 2,45 | 0,10 |

Kinderspielsand, Hunde- und Katzen abweisend

Kinderspielsand, der Hunde und Katzen durch einen speziellen Duftstoff fern hält.

Eigenschaften:

- 100 % natürlicher Kinderspielsand



Natürlicher Rohstoff –
umweltschonend aufbereitet.



2

Sack

3,95

| Nr. | Produkt | Maße in mm | kg/Sack | Farbe | Preis/Sack | Preis/kg |
|-----|--|------------|---------|-------|------------|----------|
| 2. | Spielsand, Hunde- und Katzen abweisend | 0-2 | 25 | - | 3,95 | 0,16 |





Einbauvideo
und weitere
Infos finden
Sie hier.



Kiesstabilisierungsmatten

Mit den Kiesstabilisierungsmatten erhalten Sie einen starken und stabilen Untergrund für das professionelle Ausbringen von Kies auf Gartenwegen, Terrassen, Auffahrten, Parkplätzen und Dachflächen. Gefüllt mit Edelsplitt oder Zierkies ist eine individuelle Gestaltung mit einfachen Hilfsmitteln möglich.

Eigenschaften:

- Stabil begeh- und befahrbar für Fahrräder und Pkw (3–16 bzw. 3–8 mm Korngröße)
- Sichere Basis für Gartenmöbel • Keine Spurrillen, Senken, Pfützen
- Wasserdurchlässig, Ersparnis bei den Niederschlaggebühren • Einfache Verlegung

m²
16,56

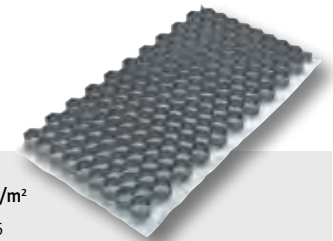

| Produkt | Maße in cm | Preis/Stück | Preis/m ² |
|--------------------------|-------------|-------------|----------------------|
| Kiesstabilisierungsmatte | 40 x 80 x 3 | 5,30 | 16,56 |



Kiesfix Stabilisierungsmatten

Kiesfix ist zu einhundert Prozent wasserdurchlässig und verhindert, aufgrund der hohen Versickerungsleistung, die Pfützenbildung. Die Flächengestaltung mittels dieser Platten ermöglicht bequemes Rollstuhl- und Fahrradfahren und auch das Fahren mit dem Kinderwagen ist problemlos realisierbar. Dank der stabilen Wabenstruktur (Ø je 44 mm) bilden die Platten, mit Splitt oder Kies verfüllt, eine belastbare und solide Oberfläche, die für die Nutzung von Pkws und Lkws gleichermaßen hervorragend geeignet ist.

m²
14,06

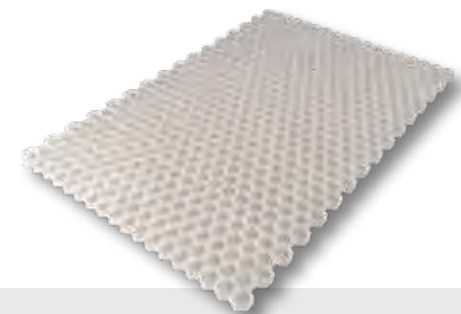

| Produkt | Maße in cm | Preis/Stück | Preis/m ² |
|------------------------------|--------------|-------------|----------------------|
| Kiesfix Stabilisierungsmatte | 120 x 80 x 3 | 13,50 | 14,06 |

Gabionen

Gabionen, bekannt als Stein- oder Drahtkörbe, sind eine mit Steinen, Naturfasern oder Erdreich gefüllte Abtrennung aus Doppelstabmatten, Seiten- und Abstandselementen. Gabionen-Elemente eignen sich für vielfältige Gestaltungsideen: Als Sicht-, Wind- und Lärmschutz, als Trennwand oder Wandverkleidung – die Einsatzmöglichkeiten sind fast unbegrenzt. Unsere Produkte werden in Deutschland produziert.

Ihre Kreativität ist gefragt:

Gestalten Sie Ihren Zaun oder Sichtschutz ganz individuell nach Ihren Vorstellungen und Wünschen! Mit der großen Auswahl an Füllmaterialien können Sie besondere Effekte wie Granit- oder Wasser-Optik zaubern und die Gabionen noch zusätzlich mit Licht-Spots als Eyecatcher inszenieren.



Rechenbeispiel: Wieviel Kilogramm Steine Sie ungefähr zur Befüllung benötigen, können Sie mit folgender Formel einfach berechnen:

$$\frac{(\text{Höhe der Matte} \times \text{Länge der Matte} \times \text{Tiefe der Gabionen}) \text{ mm}}{10.000} \times 0,016$$



Wahre Alleskönner

Gabionen-Elemente eignen sich für eine Vielzahl von Gestaltungsideen. Die Einsatzmöglichkeiten sind fast unbegrenzt.

- ✓ **Sichtschutz**
- ✓ **Windschutz**
- ✓ **Trennwand**
- ✓ **Lärmschutz**
- ✓ **Wandverkleidung**



Gabionen-Schmuckbleche

Egal für welche Art der Anwendung Ihrer Gabionen Sie sich entscheiden: Mit dem abgestimmten Füllmaterial ergibt sich eine wunderschöne Optik. Fragen Sie in Ihrem Fachcenter nach, welche Möglichkeiten Sie zur Befüllung haben – auch eine Bepflanzung im oberen Bereich ist umsetzbar.

Mehr Details im **ONLINEVIDEO**



Produktvideo: Gabionen

Onlinevideo: [youtube.com/bauhausinfo](https://www.youtube.com/bauhausinfo)



Erfahren Sie alles rund um unsere Gabionen: welche Befüllungen möglich sind, wie einfach und schnell sie sich montieren lassen und welche schmucken Varianten zum Einsatz kommen können.

Schmuckblech

ab
229,-

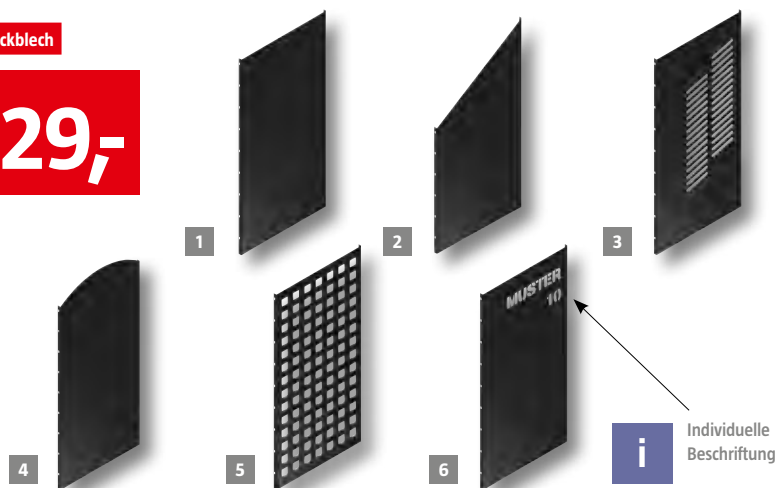

| Nr. | Produkt | Maße in cm | Preis/Stück |
|-----|---------------------------|------------------|-------------|
| 1. | Schmuckblech für Gabionen | 90 x 180 | 229,- |
| 2. | Schmuckblech für Gabionen | 90 x 180 | 229,- |
| 3. | Schmuckblech für Gabionen | 90 x 180 | 229,- |
| 4. | Schmuckblech für Gabionen | 90 x 180 | 249,- |
| 5. | Schmuckblech für Gabionen | 90 x 180 | 259,- |
| 6. | Schmuckblech für Gabionen | 90 x individuell | Auf Anfrage |



10
Jahre
Hersteller-
garantie



Ein echter Alleskönner

Die Gabione 100 besteht aus verzinkten oder zusätzlich pulverbeschichteten anthrazit-farbenen Pfosten. Diese werden zu 2er Sets gepackt und können durch einfaches Einhängen der Matten und Bügel leicht einbetoniert werden. Durch das schlanke Design mit einer Breite von nur 10 cm kann diese Gabione für nahezu alle Gegebenheiten genutzt werden. Der Kreativität sind keine Grenzen gesetzt.

Die Gabionen sind eine phantasiereiche Alternative zu klassischen Zaunsystemen. Sie bestehen aus Pfosten und einer Zaunmattenfüllung und können mit den unterschiedlichsten Materialien gefüllt und durch zahlreiche Designelemente ergänzt werden. Gabionen-Elemente eignen sich für vielfältige Gestaltungsideen.

Einsatzmöglichkeiten:

- Terrassen-Trennwand
- Sichtschutz
- Carport-Umrandung
- Mülltonnenabtrennung

i Um ein besonders harmonisches Gesamtbild zu erreichen, kann man Gabionen gut mit ergänzenden Elementen wie Schmuckblechen kombinieren (siehe Seite 145) oder zusätzlich begrünen.

1 Pfosten-Set (2 Stück)

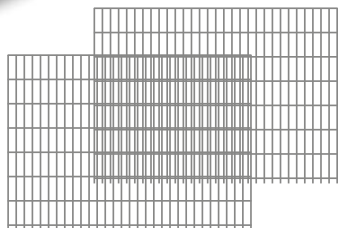

2 Gabionenmatte



3 Abstandshalter



4 Drahthalter

| Nr. | Produkt | Maße in cm | Tiefe in cm | Einbautiefe/Pfosten in cm | Preis/Set |
|-----|---|----------------------|-------------|---------------------------|-----------|
| 1. | Gabionen-Pfosten-Set, verzinkt | 10 x 154 für H 89,1 | 10 | 60 | 79,00 |
| 1. | Gabionen-Pfosten-Set, verzinkt | 10 x 184 für H 122,3 | 10 | 60 | 89,00 |
| 1. | Gabionen-Pfosten-Set, verzinkt | 10 x 244 für H 178,2 | 10 | 60 | 99,00 |
| 1. | Gabionen-Pfosten-Set, verzinkt + pulverbeschichtet, anthrazit | 10 x 154 für H 89,1 | 10 | 60 | 89,00 |
| 1. | Gabionen-Pfosten-Set, verzinkt + pulverbeschichtet, anthrazit | 10 x 184 für H 122,3 | 10 | 60 | 99,00 |
| 1. | Gabionen-Pfosten-Set, verzinkt + pulverbeschichtet, anthrazit | 10 x 244 für H 178,2 | 10 | 60 | 129,00 |



Zubehör

Abstandhalter M, 8 Stück

Werden zwischen die Matten eingehakt, geben Stabilität und vermeiden das Ausbeulen nach der Steinbefüllung

Drahthalter, 4 Stück

Zum Verbinden zweier Matten bei Gabionenhöhe 178,2 cm (2 x 89,1 cm)



PRAXIS-TIPP: Sichtschutz durch Steinbefüllung
Empfohlene Körnung 30 bis max. 50 mm

Benötigte Menge á 25 kg Säcke:
891 mm Matte: ca. 7 Säcke
1223 mm Matte: ca. 10 Säcke
1782 mm Matte: ca. 14 Säcke



| Nr. | Produkt | Maße in cm | Preis/Stück |
|-----|---|---------------|-------------|
| 2. | Gabionematte, verzinkt (2 x bestellen für Höhe 178,2 cm) | 120,5 x 89,1 | 44,95 |
| 2. | Gabionematte, verzinkt | 120,5 x 122,3 | 59,00 |
| 2. | Gabionematte, verzinkt, pulverbeschichtet, anthrazit (2 x bestellen für Höhe 178,2 cm) | 120,5 x 89,1 | 49,00 |
| 2. | Gabionematte, verzinkt, pulverbeschichtet, anthrazit | 120,5 x 122,3 | 59,00 |
| 3. | Abstandhalter M, 8 Stück | - | 14,95 |
| 4. | Drahthalter C, 4 Stück | - | 9,99 |



10
Jahre
Hersteller-
garantie



Ein fertiges System

3 Teile – ein fertiges System! Pfosten-Sets sind der Grundstein für Gabionen.
Der Aufbau ist simpel: Mit nur drei Teilen erhalten Sie ein fertiges System.
Sie benötigen lediglich ein Pfosten-Set, zwei Doppelstabmatten und Abstandhalter.

Eigenschaften:

- Schnelle Montage • Flexibel einsetzbar
- Robust und langlebig • Keine Instandhaltung nötig
- Etliche Variationen möglich • Perfekter Sichtschutz

i **PRAXIS-TIPP:** Geben Sie Ihren Gabionen optimalen Halt, indem Sie die Pfosten etwa 60 cm tief im Boden einsetzen. Als Faustregel gilt:

für 103 cm Matte: 160 cm Pfosten
für 123 cm Matte: 180 cm Pfosten
für 183 cm Matte: 240 cm Pfosten

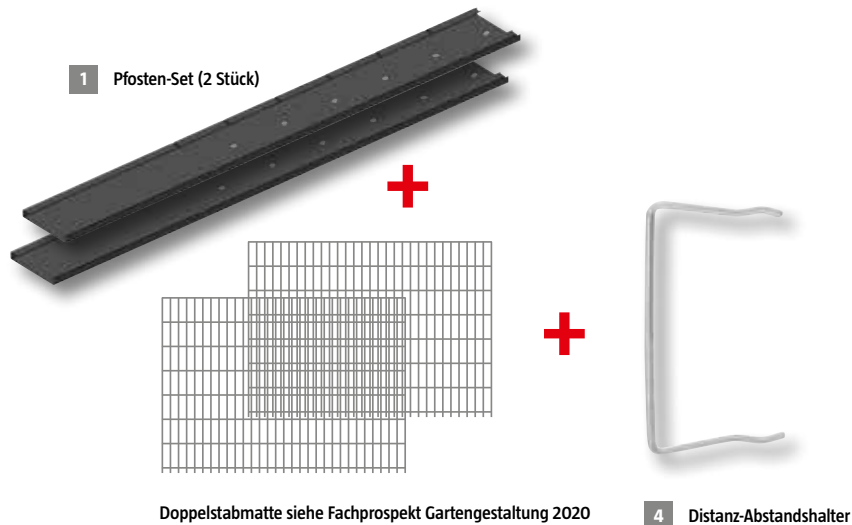

| Nr. | Produkt | Länge in cm | Tiefe in cm | Einbautiefe/ Pfosten in cm | Preis/ Set |
|-----|--|--------------------|-------------|-------------------------------|---------------|
| 1. | Gabionen-Pfosten-Set, verzinkt | 20 x 160 für H 103 | 20 | 60 | 99,- |
| 1. | Gabionen-Pfosten-Set, verzinkt | 20 x 180 für H 123 | 20 | 60 | 129,- |
| 1. | Gabionen-Pfosten-Set, verzinkt | 20 x 240 für H 183 | 20 | 60 | 149,- |
| 1. | Gabionen-Pfosten-Set, verzinkt + pulverbeschichtet, anthrazit | 20 x 160 für H 103 | 20 | 60 | 109,- |
| 1. | Gabionen-Pfosten-Set, verzinkt + pulverbeschichtet, anthrazit | 20 x 180 für H 123 | 20 | 60 | 129,- |
| 1. | Gabionen-Pfosten-Set, verzinkt + pulverbeschichtet, anthrazit | 20 x 240 für H 183 | 20 | 60 | 169,- |





10
Jahre
Hersteller-
garantie



5



Hinweis

Kreativ einsetzbar:
Individuelle Gestaltungsmöglichkeiten von Gabionenwänden mit gekürzten Pfosten und Eckwinkeln.

Zubehör

Standfuß

Zum Aufdübeln, ohne Schrauben, für Pfosten bis zu einer Mattenhöhe von 143 cm. Pfostenhalter werden an die Pfosten mit Hilfe M8 x 2 cm Schrauben angeschraubt. 2 Pfostenhalter pro Set werden benötigt. (Fundament auf Eignung prüfen!)

Eckwinkel, 3er-Pack

Individuelle Gestaltungsmöglichkeiten von Gabionenwänden. Mit Pfosten-Sets und dem Abstandhalter M200 können Sie z.B. Müllabtrennungen erstellen.

Distanz-Abstandhalter

Die Abstandhalter M200 werden nach Einhängen der Matte in die Pfosten-Sets zwischen die Matten gespannt. Sie dienen als Transportsicherung und geben der Gabione die nötige Stabilität.

Wand- und Pfostenanschlusswinkel 4er-Pack

Zum Anschluss einer Zaunmatte an den Gabionenpfosten, FVZ (feuerverzinkt) oder FVZ pulverbeschichtet, anthrazit (inkl. Verschraubung).



2



3



4

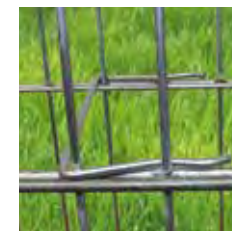

Distanz-Abstandhalter (4)
• Wird für die Errichtung von Gabionen verwendet
• Verhindert das Ausbauchen der Gabionen

| Nr. | Produkt | Maße in cm | Preis/Stück |
|-----|--|------------|-------------|
| 2. | Standfuß | 20 | 29,00 |
| 3. | Eckwinkel, 3er-Pack, feuerverzinkt | - | 19,95 |
| 3. | Eckwinkel, 3er-Pack, feuerverzinkt, anthrazit | - | 19,95 |
| 4. | Distanz-Abstandhalter | - | 9,99 |
| 5. | Wand- und Pfostenanschlusswinkel, 4er-Pack, feuerverzinkt | - | 19,95 |
| 5. | Wand- und Pfostenanschlusswinkel, 4er-Pack, feuerverzinkt, anthrazit | - | 24,95 |

Mauersysteme

ANZIO MAUER



BURGUNDERMAUER



ANTIKMUR

MAUERSYSTEM TOSCANA



Große Auswahl von der Hangbefestigung bis zum Komplettsystem



MAUERABDECKUNG STUMPPYRAMIDAL

WEINREGALSTEIN



NATURSTEINVERBLENDER



ÜBERSICHT

| | |
|--|------------------|
| Anzio Mauer, Bonsai Mauer | ab Seite 162 |
| Burgundermauer | Seite 164 |
| Antikmur | Seite 166 |
| Times Antik Mauerstein | Seite 168 |
| Ambienta Gartenmauer | Seite 170 |
| Antikmauer, C-Line Mauer | ab Seite 171 |
| Marmor-Line Mauer-System | Seite 174 |
| Edelstahl-Bausatz/Dekorrahmen | Seite 174 |
| Mauersystem Toscana | Seite 175 |
| Planomur Gartenmauer | Seite 176 |
| Rasterstein | Seite 178 |
| Info: So schaffen Sie „hängende Gärten“ | Seite 180 |
| Stützflor | Seite 182 |
| Schalungssteine, Weinregalstein | Seite 183 |
| Multistein | Seite 184 |
| Balustraden | Seite 185 |
| Blockstufen glatt | Seite 185 |
| Mauerabdeckung Stumpfpyramidal | Seite 186 |
| Mauerabdeckplatte, Satteldach | Seite 186 |
| Mauerabdeckung R und S | Seite 187 |
| Naturstein- und Kunststeinverblander | ab Seite 188 |
| Info: Pflanzringe und Mauersysteme | Seite 192 |

Anzio Mauer

Der Anzio Mauerblock ist die passende Antwort auf die Frage nach einem klassischen, eleganten Gestaltungselement in einer leicht zu verarbeitenden Version. Robuste Natursteinoptik bei geringem Gewicht – die perfekte Lösung für kleinere Mauern. Der zweiseitig bossierte Stein in den Maßen 60 x 15 x 12 cm (L/B/H) lässt sich leicht verarbeiten und ist aufgrund des Eigengewichtes gut händelbar. Die beiden Zusatzsteine mit den Maßen 45 x 15 x 12 cm und 15 x 15 x 12 cm (L/B/H) sind dreiseitig bossiert und werden als Paar benötigt. Dieses ermöglicht Ihnen eine optisch gleichmäßige End- oder Eckausbildung.

Eigenschaften:

- Gebrochen, einschichtig
- Werkseitig imprägniert
- Gewicht Normalstein: 25,4 kg/St.

i Besonders passend dazu für Ihre Fläche:
Der Multiformstein s. S. 112,
Cala Klassik s. S. 100 und Protect s. S. 40

Stück ab
7,85
/



| Nr. | Produkt | Maße in cm | Farbe | Preis/Stück/Set | Preis/m ² |
|-----|----------------------------|--------------------------------|-----------------------------|-----------------|----------------------|
| 1. | Anzio Mauer Normalstein | 60 x 15 x 12 cm | sand, grau anthrazit, taupe | Stück 7,85 | 109,03 |
| 2. | Anzio Mauer Anfang-/Endset | 15 x 15 x 12 / 45 x 15 x 12 cm | sand, grau anthrazit, taupe | Set 9,95 | 138,19 |

Bonsai Mauer

Rustikal und filigran – die Blöcke der Bonsai Mauer verfügen wie ihr Namensgeber aus der Pflanzenwelt über ein auffälliges Erscheinungsbild bei angenehm kleiner Größe. Wer ein dekoratives Mauersystem sucht und dabei besonders auf Leichtigkeit und eine einfache Verarbeitung Wert legt, ist bei diesem Produkt genau richtig. Der zweiseitig bossierte Stein in den Maßen 25 x 10 x 10 cm (L/B/H) lässt sich sehr leicht verarbeiten und ist aufgrund seines geringen Eigengewichtes gut händelbar. Die beiden Zusatzsteine mit den Maßen 15 x 10 x 10 cm und 10 x 10 x 10 cm (L/B/H) sind dreiseitig bossiert und werden als Paar benötigt. Dieses ermöglicht Ihnen eine optisch gleichmäßige End- oder Eckausbildung.

Eigenschaften:

- Gebrochen, einschichtig
- Werkseitig imprägniert
- Maße: 25 x 10 cm, Bedarf: 4 Stück/lfm., Gewicht: ca. 5,9 kg/St.

Stück ab
2,70



1



2

| Nr. | Produkt | Maße in cm | Farbe | Preis/Stück/Set | Preis/m ² |
|-----|-----------------------------|-----------------------------------|--------------------------------|-----------------|----------------------|
| 1. | Bonsai Mauer Normalstein | 25 x 10 x 10 cm | muschelkalk, grau-anthrazit | Stück 2,70 | 108,00 |
| 2. | Bonsai Mauer Anfang-/Endset | 10 x 10 x 10 / 15 x 10 x 10 cm | muschelkalk, grau-anthrazit | Set 3,50 | 140,00 |

Burgundermauer



Burgundermauer

Die Burgundermauer ist eine speziell für Liebhaber von ländlich-gemütlichem Ambiente entwickelte Kreation. Ihre Optik erinnert an die romantischen Weinbergterrassen an Rhein, Mosel und Ruhr. Die Burgundermauer ist zum Abfangen von Böschungen und zur Errichtung von terrassenförmigen Gartenlandschaften äußerst geeignet.

Mit einem einzigen Steinformat lassen sich dank der sieben verschiedenen Oberflächen sowie längs und quer verlaufenden Scheinfugen einzigartige Mauern errichten, die mit einer faszinierenden Natürlichkeit brillieren.

Eigenschaften:

- Sieben verschiedene Texturen
- Eben, mit Scheinfuge
- Werkseitig imprägniert
- Bedarf: 31,25 St./m²., 2,5 St./lfm.



Passend dazu:
Die Germanenplatte, s. S. 52



Stück
3,35



| Produkt | Maße in cm | Farbe | Preis/Stück | Preis/m ² |
|----------------|----------------|-----------------------|-------------|----------------------|
| Burgundermauer | 40 x 18 x 8 cm | anthrazit, naturbeige | 3,35 | 104,69 |

Antikmur



Antikmur

Ob in der Höhe oder in der Fläche – mit Antikmur lassen sich Gestaltungsvarianten abseits des Alltäglichen realisieren. Die rustikale Optik der Mauerblöcke lässt sich nahezu in jede Garten- und Landschaftsgestaltung integrieren und verbindet sich harmonisch mit dem Umfeld. Die Mauerblöcke können vor allem zur Einfriedung von Grundstücken eingesetzt werden und finden aber auch eine neue Interpretation, indem man sie zum Beispiel als integrierte Laufzone oder als Einfassung für die horizontale Flächengestaltung einsetzt.

Eigenschaften:

- Gebrochen, einschichtig
- Werkseitig imprägniert



Auf den folgenden Seiten informieren wir Sie über unsere neuen Komplettsysteme mit Antikmur-Mauerblöcken. Die Bausätze sind bereits fertig für Sie zusammengestellt und können schnell und einfach aufgebaut werden!

- Outdoorkitchen-Set, die innovative Gartenküche, s.S. 200.
- Bauset Ruine, s.S. 201.
- Bauset Blumenbeet, s.S. 197.



Mauern über 100 cm bitte individuell anfragen



Stück ab
4,15



| Produkt | Maße in cm | Farbe | Preis/Stück | Preis/m ² |
|----------|--------------|----------------|-------------|----------------------|
| Antikmur | 25 x 20 x 10 | grau-anthrazit | 4,15 | 166,00 |
| Antikmur | 25 x 20 x 10 | muschelkalk | 4,15 | 166,00 |

Times Antik Mauerstein



Times Antik Mauerstein

Die rustikale Optik der Mauer lässt sich in jeden Garten integrieren. Das leichte Gewicht und die handliche Form des Steins ermöglichen ein einfaches Verarbeiten. Ideal dazu: Das Times Pflaster siehe Seite 106.

Eigenschaften:

- Oberfläche: antike (gekollerte) Oberfläche
- Gewicht: 10,13 kg/St.
- Gebrochene Kanten
- Antike Patina
- Werkseitig imprägniert
- Bedarf: ca. 27 St./m² bei 12er Mauerstärke
- Bedarf: ca. 34 St./m² bei 15er Mauerstärke



Stück
2,40



| Produkt | Maße in cm | Farbe | Preis/Stück | Preis/m ² , 12er Mauerstärke | Preis/m ² , 15er Mauerstärke |
|------------------------|--------------|-------------------|-------------|--|--|
| Times Antik Mauerstein | 25 x 15 x 12 | anthrazit , braun | 2,40 | 63,16 | 80,00 |

Ambienta Gartenmauer

Einfacher kann man eine Gartenmauer kaum bauen. Ein Stein, nur ca. 16 kg, für Mauer und Pfeiler! Auch für Terrassenabgrenzung oder als Sichtschutz. Die moderne, nicht überstehende Abdeckplatte ist für Mauer und Pfeiler verwendbar. Die Gartenmauersteine lassen sich einfach aneinanderreihen und aufeinander setzen und können mit einem für den Außenbereich zugelassenen Montagekleber oder frostsicheren Fliesenkleber montiert werden.

Gartenmauersteine sind aber auch bepflanztbar, entweder einzelne Steine oder auch die ganze Mauer.

Die Abdeckplatte dient ebenfalls als Bordüre wenn sie zwischen zwei Steinreihen verlegt wird – für eine aufgelockerte Ansichtfläche. Eine weitere Idee: Sitzwürfel für Ihren Garten, auch als 'Beschwerung' eines Sonnenschirmständers geeignet.

Stück ab
4,05

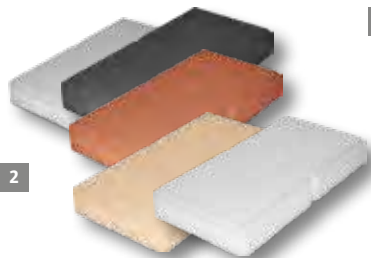

2



1

| Nr. | Produkt | Maße in cm | Farbe | Preis/Stück | Preis/m ² |
|-----|--------------------------|--------------|--------------------------------|-------------|----------------------|
| 1. | Ambienta Gartenmauer | 40 x 20 x 20 | grau | 4,05 | 50,63 |
| 1. | Ambienta Gartenmauer | 40 x 20 x 20 | anthrazit, toscana, mediterran | 4,80 | 60,00 |
| 1. | Ambienta Gartenmauer | 40 x 20 x 20 | weiß | 5,25 | 65,63 |
| 2. | Gartenmauer-Abdeckplatte | 40 x 20 x 5 | grau | 4,05 | 10,03 lfm. |
| 2. | Gartenmauer-Abdeckplatte | 40 x 20 x 5 | anthrazit, toscana, mediterran | 4,75 | 11,88 lfm. |
| 2. | Gartenmauer-Abdeckplatte | 40 x 20 x 5 | weiß | 5,25 | 13,13 lfm. |





Antikmauer

Ob gerade oder geschwungen – geben Sie Ihrem Garten die gewünschte Form. Die rauen Ansichtsflächen auf Vorder- und Rückseite verleihen dem Mauerstein wie auch der (passenden) Abdeckplatte seine antike Optik. Mit dem Antikmauerstein ist es durch seine Trapezform möglich, gerade und geschwungene Mauern zu erstellen.

Das geringe Gewicht des Antikmauersteins, durch den Hohlraum in der Mitte, ermöglicht einen leichten Aufbau. Der Hohlraum wird mit wasserdurchlässigem Material, wie Kies oder Splitt verfüllt. Eine Wasserableitung im Fundamentbereich ist vorzunehmen. Die Mauer kann mit einer Abdeckplatte versehen werden. Es ist auch möglich, die oberste Lage der Mauer zu bepflanzen.

Die Antik-Abdeckplatten können z.B. auch als Trittplatten verwendet werden.

Stück ab
2,55



| Nr. | Produkt | Maße in cm | Farbe | Preis/Stück |
|-----|--------------------|-----------------|--------------------------------|-------------|
| 1. | Antikmauer | 40/33 x 20 x 10 | grau, | 2,55 |
| 1. | Antikmauer | 40/33 x 20 x 10 | anthrazit, toscana, mediterran | 2,95 |
| 1. | Antikmauer | 40/33 x 20 x 10 | weiß | 3,25 |
| 2. | Antik-Abdeckplatte | 40/33 x 20 x 5 | grau | 3,65 |
| 2. | Antik-Abdeckplatte | 40/33 x 20 x 5 | anthrazit, toscana, mediterran | 4,25 |
| 2. | Antik-Abdeckplatte | 40/33 x 20 x 5 | weiß | 4,75 |

C-Line-Mauer



C-Line Mauer

Sie wollen eine geradlinige, moderne Mauer mit Stil errichten – wir haben das neue C-Line-System für Sie: der Mauerstein als Füllstein mit nur 15 kg für ein leichtes Handling; dazu die optisch abgestimmte Abdeckung, in moderner Optik 'betonglatt'.

Als Einfassung für Grundstücke mit modernem Baustil, Grillstellen, Sichtschutz mit raffiniertem Lichtfall, Stufen oder trendigen Sitzbänken ist die C-Line immer gut aufgestellt. Diverse Kerben im Mauer-Stein dienen als Verlegehilfe oder Kennzeichnung zum Schneiden von Halbsteinen (als Anfangs- und Endsteine für einen Fugenversatz).

Mit der neuen C-Line können Sichtschutz- oder Gartenmauern auch in größeren Höhen aufgebaut werden, wenn diese durch Pfeiler (50 x 50 cm) verstärkt werden und die Pfeiler entsprechende Fundamente erhalten.

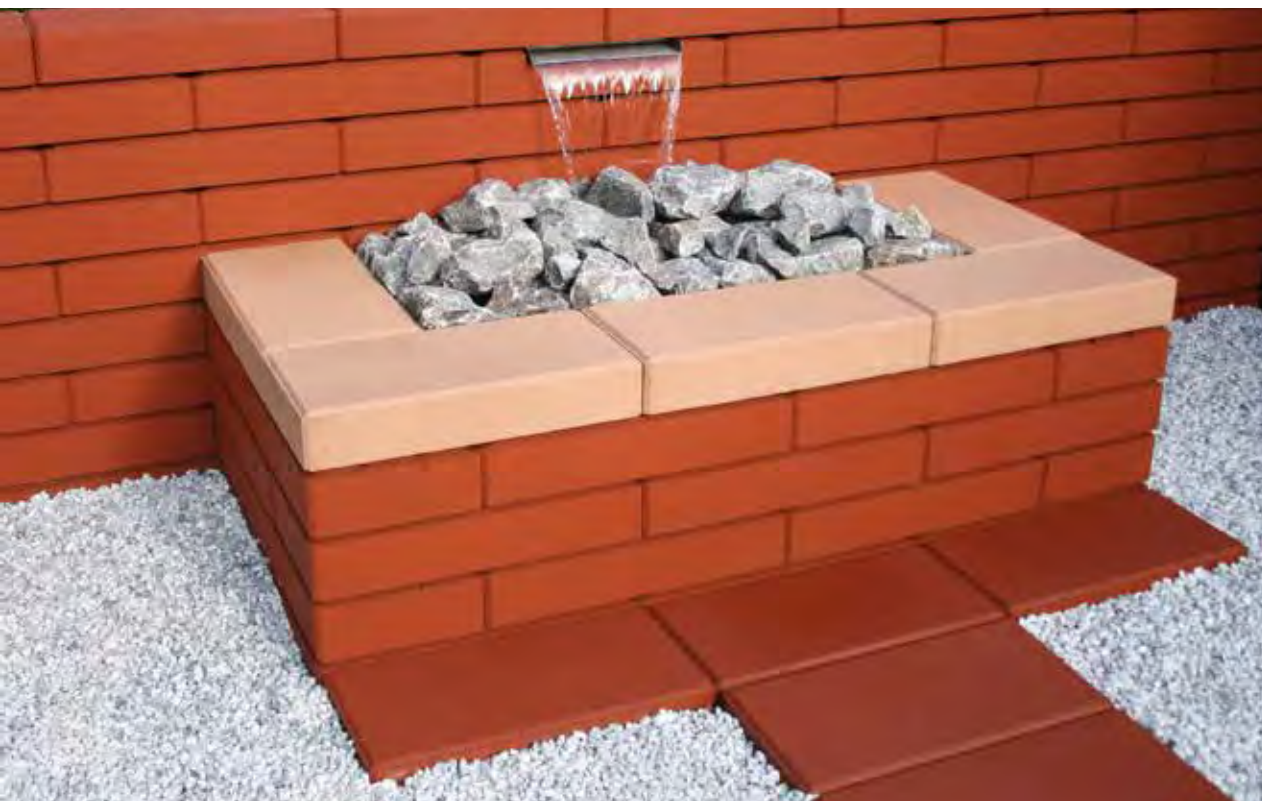

Stück ab
5,10

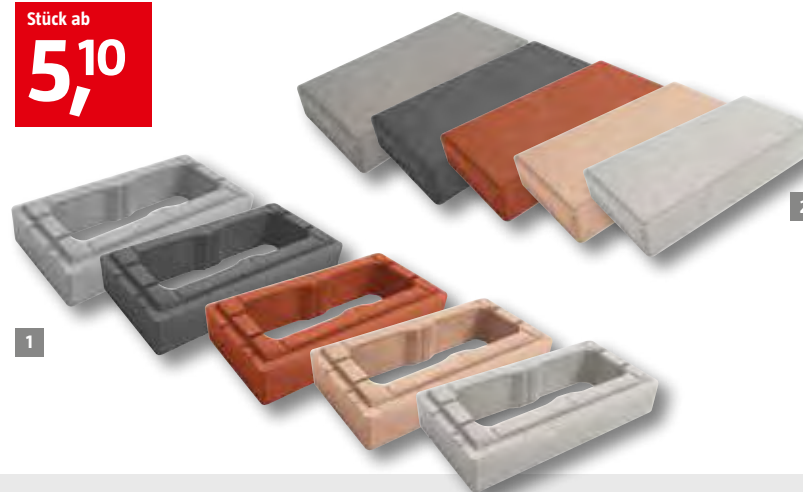

| Nr. | Produkt | Maße in cm | Farbe | Preis/Stück | Preis/m ² |
|-----|---------------------|---------------|--------------------------------|--------------------|----------------------|
| 1. | C-Line Mauer | 50 x 25 x 10 | grau | 5,10 | 102,00 |
| 1. | C-Line Mauer | 50 x 25 x 10 | anthrazit, toscana, mediterran | 5,65 | 113,00 |
| 1. | C-Line Mauer | 50 x 25 x 10 | weiß | 6,15 | 123,00 |
| | | | | Preis/Stück | Preis/lfm. |
| 2. | C-Line Abdeckplatte | 50 x 25 x 8,5 | grau | 7,65 | 15,30 |
| 2. | C-Line Abdeckplatte | 50 x 25 x 8,5 | anthrazit, toscana, mediterran | 8,65 | 17,30 |
| 2. | C-Line Abdeckplatte | 50 x 25 x 8,5 | weiß | 9,35 | 18,70 |

Marmor-Line Mauer-System

Glatter Pfeiler in Marmoroptik: Der innovative und architektonisch dem heutigen Baustil entsprechende Pfeiler besticht durch elegantes Design und einer edlen Marmoroptik.

Mauerblock in Marmoroptik: Die Erstellung einer Mauer bzw. Einfriedung mit dem neu designten und speziell konzipierten SAS-Mauerblocksystem in Marmoroptik ist sehr einfach und bedarf keiner speziellen Fachkraft. Mit nur wenigen und einfachen Arbeitsschritten kann eine Einzelperson in kürzester Zeit, eine beliebig lange und hohe Mauerumzäunung herstellen.

Stück ab

9,30



1

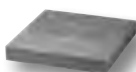

2



3



4

| Nr. | Produkt | Maße in cm | Anzahl Meter/m ² /lfm. | Gewicht/Stück (kg) | Farbe | Preis/Stück | Preis |
|-----|-------------------|--------------|-----------------------------------|--------------------|-----------|-------------|-----------------------|
| 1. | Pfeiler | 30 x 30 x 17 | 6 pro Meter | 11,2 | grau | 20,70 | - |
| 2. | Pfeiler-Abdeckung | 40 x 40 x 6 | - | 19 | anthrazit | 26,20 | - |
| 3. | Mauerstein | 40 x 17 x 17 | 15 pro m ² | 11,2 | grau | 18,30 | 269,12 m ² |
| 4. | Mauer-Abdeckung | 50 x 25 x 4 | - | 10,3 | grau | 9,30 | 18,60 lfm. |

Edelstahl-Bausatz/Dekorrahmen

Der Edelstahl-Bausatz zur Marmor-Line eignet sich hervorragend als Zaun- und Gartengeländer. Der Edelstahl-Bausatz unterliegt keinen Anforderungen bzgl. der Absturzsicherheit. Der Abstand der Rohre kann frei gewählt werden.

Eigenschaften:

- Keine Wartung • Rohre können auf Wunschmaß gekürzt werden
- Einfache Montage, elegantes Design • Inkl. Befestigungsmaterial

Stück ab

52,20



5

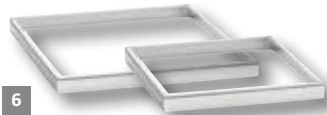

6

| Nr. | Produkt | Maße in cm | Anzahl Meter/m ² /lfm. | Gewicht/Stück (kg) | Farbe | Preis/Stück |
|-----|---------------------|-------------|-----------------------------------|--------------------|-----------|-------------|
| 5. | Edelstahl-Bausatz | Ø 3,5 x 160 | 0,625 | 2,11 | Edelstahl | 99,00 |
| 5. | Edelstahl-Bausatz | Ø 3,5 x 200 | 0,5 | 2,49 | Edelstahl | 109,00 |
| 6. | Pfeiler-Dekorrahmen | 30 x 30 | - | - | Edelstahl | 52,20 |
| 6. | Pfeiler-Dekorrahmen | 40 x 40 | - | - | Edelstahl | 68,15 |





**Bestell-
produkt**

Mauersystem Toscana

Das Toscana Zaunelement ist flexibel gestaltbar. Es dient als Sichtschutz zur Wahrung der Privatsphäre und verhindert unerwünschte Einblicke in den privaten Bereich. Durch verschiedene Kombinationen sind mehrere Winkelpositionierungen der einzelnen Zaunelemente möglich. Das Toscana Zaunelement ist in 3 verschiedenen Farben (weiß, braun und anthrazit) erhältlich. Die Zaunflächen sind beidseitig als sichtbare Flächen (gerade und gewölbt) verarbeitet. Die Luft kann zwischen den einzelnen Elementen zirkulieren, sodass einer möglichen Windbelastung keine Angriffsfläche geboten wird. Das Toscana Zaunelement ist einfach, schnell und ohne spezielles Werkzeuggebrauch zu montieren. Verschaffen Sie sich ein toskanisches Flair in Ihr Zuhause.

Eigenschaften:

- Einfache Montage
- Gerade und gewölbte Optik möglich
- In 3 Farben erhältlich
- Toskanisches Flair

Panel ab
11,05



Farbe: weiß

Farbe: braun

Farbe: anthrazit

| Nr. | Produkt | Maße in cm | Farbe | Preis/Stück |
|-----|--------------------------------------|----------------|------------------------|-------------|
| 1. | Panel Toscana gerade | 75 x 11 x 12,5 | weiß, braun, anthrazit | 11,05 |
| 2. | Panel Toscana gewölbt | 75 x 11 x 12,5 | weiß, braun, anthrazit | 12,45 |
| 3. | Säulenstein | 22 x 13,5 | weiß, braun, anthrazit | 10,75 |
| 4. | Abdeckung für Panel (Mittелеlement) | 50 x 20 x 4 | weiß, braun, anthrazit | 12,40 |
| 5. | Abdeckung für Panel (Endstück/Säule) | 50 x 20 x 4 | weiß, braun, anthrazit | 24,60 |
| 6. | Alu-Abdeckung für Säule | Ø 22,6 | alu | 33,45 |

Planomur Gartenmauer



Planomur Gartenmauer

Schneller Aufbau, glatte Sichtfläche und bepflanztbar. Dazu vielfältige Aufbaumöglichkeiten durch Pfeilerelemente, Normal- und Halbsteine und Abdeckplatten. Dies sind nur einige Eigenschaften des MauerSystems für Haus, Hof und Garten. Die an den Kopfflächen angebrachten Nut- und Federverbindungen führen zu einer Verzahnung der einzelnen Mauersteine und ermöglichen den schnellen Bau von Ziermauern oder kompletten Grundstückseinfassungen.

Eigenschaften:

- Glatte Sichtfläche
- Obere Abschlusssteine bepflanztbar
- Mit Nut- und Federsystem
- Offenporige Oberfläche
- Fase
- Obere Abschlusssteine bepflanztbar

i Verarbeitungshinweise Planomur-Gartenmauer: Aufgrund normaler, produktionsbedingter Maßtoleranzen werden die einzelnen Steine mit ca. 2–3 mm Stoßfuge versetzt.

Anfangs-/Endsteine (50 x 25 x 20 cm) werden im Mengenverhältnis (1:4) geliefert. Anfangs- bzw. Endsteine besitzen jeweils eine glatte Kopfseite sowie eine Nutseite (keine Federseite) und werden ggf. auch ohne direkten Verband zum Nachbarstein verarbeitet. Nicht benötigte Normalsteine ohne Federausbildung sind gleichmäßig im Wandbereich zu verteilen. Halbsteine (25 x 25 x 20 cm) gibt es nur in den Ausführungen 'glatte Kopfseite/Nutseite' und 'glatte Kopfseite/Federseite' und werden im Verhältnis 1:1 geliefert.



| Nr. | Produkt | Maße in cm | Farbe | Preis/Stück | Preis/m ² |
|-----|------------------------------|------------------|-----------------------|-------------|----------------------|
| 1. | Planomur Normalstein | 50 x 25 x 20 | grau | 4,15 | 41,50 |
| 1. | Planomur Normalstein | 50 x 25 x 20 | anthrazit | 4,35 | 43,50 |
| 1. | Planomur Normalstein | 50 x 25 x 20 | mediterran | 5,30 | 53,00 |
| 2. | Planomur Halbstein | 25 x 25 x 20 | grau | 3,45 | 69,00 |
| 2. | Planomur Halbstein | 25 x 25 x 20 | anthrazit | 3,95 | 79,00 |
| 2. | Planomur Halbstein | 25 x 25 x 20 | mediterran | 4,55 | 91,00 |
| 3. | Planomur Abdeckplatte | 50 x 32 x 4 | grau | 8,15 | 16,30 lfm. |
| 3. | Planomur Abdeckplatte | 50 x 32 x 4 | anthrazit, mediterrän | 8,90 | 17,80 lfm. |
| 4. | Planomur Pfeilerelement | 32,5 x 32,5 x 20 | anthrazit | 8,25 | - |
| 5. | Planomur Pfeilerabdeckplatte | 40 x 40 x 4 | anthrazit | 16,25 | - |

Rasterstein



Rasterstein

Durch die verschiedenen Steinformate und die gewellte Kante der Rastersteine ist eine individuelle Gartengestaltung möglich: Hangbefestigung, Gartenmauern oder Wegeinfassungen können nach eigenen Wünschen gestaltet werden. Auch Eckausbildungen sind leicht zu setzen.

Die Ausführung SL besteht durch ihre Vielseitigkeit und Qualität. Ob als Wegeinfassung, als Gartenmauer oder als bepflanzte Randbegrenzung: Immer macht der Rasterstein SL eine gute Figur. Durch sein geringes Gewicht von nur 12 kg ist er sehr handlich und es können schöne Gestaltungspunkte auf kleinstem Raum gesetzt werden. Die Rasterplatten bieten den optimalen Anschluss durch ihre passende Wellung und können zudem als Abdeckplatte und Einlegeboden für Pflanzbalkone verwendet werden.



Stück ab
3,35



| Nr. | Produkt | Maße in cm | Farbe | Preis/Stück | Preis/m ² |
|-----|--------------------|--------------|--------------------------------|-------------|----------------------|
| 1. | Rasterstein SL | 30 x 20 x 20 | grau | 3,35 | 55,83 |
| 1. | Rasterstein SL | 30 x 20 x 20 | anthrazit, toscana, mediterran | 3,60 | 60,00 |
| 1. | Rasterstein SL | 30 x 20 x 20 | weiß | 3,70 | 61,67 |
| 2. | Rasterstein klein | 40 x 20 x 25 | grau | 4,60 | 46,00 |
| 2. | Rasterstein klein | 40 x 20 x 25 | anthrazit, toscana, mediterran | 4,85 | 48,50 |
| 2. | Rasterstein klein | 40 x 20 x 25 | weiß | 5,00 | 50,00 |
| 3. | Rasterstein mittel | 40 x 30 x 25 | grau | 5,60 | 56,00 |
| 3. | Rasterstein mittel | 40 x 30 x 25 | anthrazit, toscana, mediterran | 6,00 | 60,00 |
| 3. | Rasterstein mittel | 40 x 30 x 25 | weiß | 6,50 | 65,00 |
| 4. | Rasterstein groß | 60 x 40 x 25 | grau | 8,10 | 54,00 |
| 4. | Rasterstein groß | 60 x 40 x 25 | anthrazit, toscana, mediterran | 8,65 | 57,67 |
| 4. | Rasterstein groß | 60 x 40 x 25 | weiß | 9,05 | 60,33 |

So schaffen Sie „hängende Gärten“

Multisteine, Pflanzsteine, Pflanzringe ... Die Bezeichnungen sind vielfältig, gemeint sind immer dieselben Gartenbauelemente: Betonhohlkörper, die sich mit Erde füllen und mit wundervoller Blütenpracht bepflanzen lassen.

PFLANZSTEINE UND IHRE ALTERNATIVEN

Die witterungs- und frostbeständigen Pflanzsteine haben meist einen grauen oder roten Farbton. Ihre Form ist wahlweise halbrund oder rechteckig – dadurch lassen sie sich vielfältig verbauen. Sie können in Einzelreihen z.B. Terrasse oder Beet umranden, eine frei stehende Sichtschutzwand bilden oder als bepflanzbare Stützmauer für einen Hang dienen.

Apropos Hangabstützen: Alternativ können Sie ein Gefälle auch mit Betonmauern in Terrassen unterteilen. Bei flachen Ebenen genügen auch normale Beeteinfassungen als Befestigung. Der Beton-Look ist Ihnen zu puristisch? Die Mauer lässt sich auch mit Holz verkleiden! Oder Sie stützen das Erdreich direkt mit einer Holzpalisade ab. Allerdings braucht Holz einen jährlichen Schutzanstrich. Wildromantisch wird der Hang mit einer Trockenmauer aus groben Steinen. Natur und Struktur vereinen Gabionen. Die mit Natursteinen gefüllten Drahtgitterkörbe können von Stützmauer über Gartenzaun bis hin zu Sicht- und Lärmschutz viele Funktionen einnehmen. Aber zurück zu den Klassikern – den Pflanzsteinen.

SO KLAPPT'S MIT DER BEPFLANZUNG

Ist die Pflanzsteinwand errichtet (siehe rechte Seite), befüllen Sie die Steine mit hochwertiger Kübelpflanzenerde. Wählen

Sie für die Bestückung Gewächse, die nicht tief wurzeln und nicht allzu hoch wachsen. Da die Betonringe Wasser aufnehmen, sollten die Pflanzen gut mit Trockenheit zurechtkommen. Nicht zuletzt ist entscheidend, wie viel Sonne Ihre Befestigung erreicht.

Ganz schön schräg

Je nach Aufbauhöhe der Mauer ändern sich die Neigung und der Versatz, mit dem Sie die Reihen Ihrer Pflanzsteine positionieren müssen.

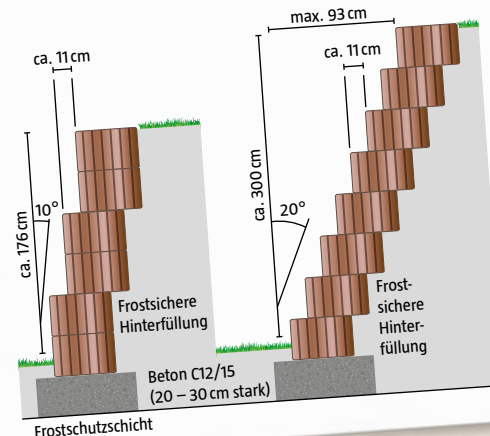

Die abgebildeten Beispiele zeigen, mit welchem Versatz Sie einfache Steinreihen oder Doppelreihen mit einer Neigung von 80 bzw. 70 Grad stabil anlegen können.



So wird's gemacht: Anlegen einer Hangbefestigung



Material:

- ✓ Pflanzsteine
- ✓ Schalbretter
- ✓ Drainagerohre
- ✓ Kies/Lava
- ✓ Beton
- ✓ Blumenerde
- ✓ Pflanzen

Werkzeug:

- ✓ Betonmischer

- ✓ Erd-/Betonstamper
- ✓ Spaten
- ✓ Wasserwaage
- ✓ Mörtelimer
- ✓ Gummihammer
- ✓ Kelle
- ✓ Richtschnur
- ✓ Schubkarre
- ✓ Zollstock
- ✓ Arbeitshandschuhe

1



Böschung vorbereiten

Von der Höhe bzw. Größe Ihrer Hangbefestigung hängt ab, ob Sie eine Genehmigung vom Bauamt brauchen – fragen Sie bei Ihrer Gemeinde nach. Bedenken Sie auch Faktoren wie Hangdruck, Lastanfall und Hangwasser. Eventuell muss die Böschungsbefestigung betoniert und mit einer Eisenbewehrung stabilisiert werden.

Auch müssen Sie verhindern, dass die Steine Ihrer Befestigung aufgrund von Frost oder Wasserdruck nach vorn geschoben bzw. destabilisiert werden. Regen- und Schmelzwasser leiten Sie durch eine Drainage hinter dem Mauerwerk ab. Rat erhalten Sie in Ihrem Fachzentrum.

2



Fundament markieren und ausgraben

Die unterste Reihe Ihrer Pflanzsteinmauer sollte einen Abstand von ca. 50 cm zum Hang haben. Markieren Sie ihren Verlauf mit Richtschnüren. Dann heben Sie einen 60 bis 80 cm tiefen und ca. 20 cm starken Fundamentgraben aus. Bevor Sie diesen mit Beton füllen, den Untergrund mit einem Kies-Schotter-Mix gegen Frost schützen.

3



Drainagerohr legen, Hang verschalen

Zwischen dem Fundament und der Hangbefestigung sollten Sie Platz für die Drainage vorsehen. Das entsprechende Rohr verlegen Sie dort in einem Kiesbett. Bevor es ans Betongießen geht: Decken Sie den Hang am besten mit Schalbrettern ab, damit später kein Erdreich in den flüssigen Beton rutscht.

4



Fundamentgrube mit Beton füllen

Jetzt können Sie den Beton gemäß den Herstellerangaben anmischen und in die Fundamentgrube einfüllen. Die Betonschicht sollte ca. 30 cm stark und etwa 5 cm breiter als die Pflanzsteine sein.

5



Pflanzsteine ins Betonbett setzen

Die erste Reihe Ihrer Pflanzsteine setzen Sie im erdfuchten Betonbett – so, dass sie mindestens zur Hälfte darin eingegraben sind. Halten Sie einen Fugenabstand von ca. 5 mm zwischen den Steinen. Um das Hangwasser ins Drainagerohr zu leiten, füllen und verdichten Sie den Raum zwischen Hang und Pflanzsteinen mit Kies.

6



Reihe für Reihe versetzt nach oben

Die weiteren Pflanzsteine werden entsprechend der Hangneigung bzw. -höhe versetzt angeordnet und trocken aufeinandergestapelt. Für einen geraden Verlauf arbeiten Sie mit Richtschnur und Wasserwaage. Hinterfüllen Sie wieder jede Steinreihe mit Kies für die Drainage.

7



Steine befüllen und bepflanzen

Die Steine selbst füllen Sie zu einem Drittel mit Lavamulch und Kies, den Rest mit sandigem Lehm oder Blumenerde. Nach dem Bepflanzen können Sie noch eine Schicht Zierkies oder Lavamulch als Pflanzraumbedeckung aufbringen – so bleibt die Feuchtigkeit in der Erde und die Erde selbst wird bei Regen nicht aus den Pflanzsteinen geschwemmt.

8



Was wächst im Pflanzstein?

Apropos Bepflanzung: Welche Gewächse eignen sich denn eigentlich? Bei sonniger Ausrichtung der Mauer sind Lavendel, Salbei, Staudenclimatis und Steinquendel eine gute Wahl. Im Halbschatten können Sie auf Porzellanblümlchen, Staudenclimatis oder Herbstmargeriten setzen. Und an schattigen Plätzchen fühlt sich Efeu wohl.

Stützflor

Der Stützflor-Pflanzring besitzt eine sichere Verbundkehle. Er ist stabil und standsicher durch die untere Wandverstärkung. Durch die runde Steinform mit der besonderen Verbundkehle kann man fließend dem Böschungverlauf folgen. Der Stützflor eignet sich somit besonders zur Kurvenausbildung.

Eigenschaften:

- Maße: 35 x 28 cm, Bedarf: 17,8 St./m², Gewicht: ca. 15,5 kg/St.
- Maße: 50 x 40 cm, Bedarf: 17,8 St./m², Gewicht: ca. 40 kg/St.

Stück ab
1,95



| Nr. | Produkt | Maße in cm | Farbe | Preis/Stück |
|-----|-----------------|--------------|------------------|-------------|
| 1. | Stützflor klein | 35 x 28 x 20 | grau | 1,95 |
| 1. | Stützflor klein | 35 x 28 x 20 | braun, anthrazit | 2,20 |
| 2. | Stützflor groß | 50 x 40 x 30 | grau | 2,95 |
| 2. | Stützflor groß | 50 x 40 x 30 | braun, anthrazit | 3,05 |





Schalungssteine

Die hohlen Betonsteine überzeugen durch zahlreiche Anwendungsmöglichkeiten und können zum einfachen und schnellen Errichten von Mauern, Stützwänden und Fundamenten eingesetzt werden. Schalungssteine können nach dem Verlegen verputzt werden, häufig werden Sie jedoch verblendet (z.B. mit Natursteinplatten oder mit Klinkern) und mit einer Abdeckplatte versehen.

Eigenschaften:

- Hohe statische Werte erreichbar durch Befüllen mit Beton u. Verwendung von Bewehrungsstahl
- glatte Oberfläche
- ohne Fase
- mit Nut- und Federsystem

Stück ab
2,95

| i | Füllinhalt | Stück/Liter | m ² /Liter |
|---|-------------------|-------------|-----------------------|
| | 50 x 17,5 x 25 cm | 11 | 88 |
| | 50 x 24,5 x 25 cm | 18 | 144 |

| Nr. | Produkt | Maße in cm | Farbe | Preis/Stück | Preis/m ² |
|-----|---------------------------|---------------------|-------|-------------|----------------------|
| 1. | Schalungsstein | 50 x 17,5 x 25 | grau | 2,95 | 23,60 |
| 2. | Schalungsstein | 50 x 24 x 25 | grau | 3,10 | 24,80 |
| 3. | Schalungsstein, Randstein | 50 / 25 x 17,5 x 25 | grau | 2,95 | - |
| 4. | Schalungsstein, Randstein | 40 / 25 x 24,5 x 25 | grau | 3,10 | - |



Weinregalstein

Dieser Weinregalstein ist aus gebranntem Ton gefertigt und kann im Innen- sowohl auch im Außenbereich uneingeschränkt seinen Einsatz finden. Als Weinregal oder sogar als Blumenkasten, setzt er somit dekorative Akzente im Wohnraum, Garten, Terrasse und Balkon. Durch die rechteckige Form bietet er als modulares Kombisystem vielfältige Gestaltungsmöglichkeiten. Ein tolles Produkt für alle Liebhaber von Naturmaterialien! Der Innendurchmesser der Löcher beträgt ca. 9,5 cm.

Stück
7,45



NEU

| Nr. | Produkt | Maße in cm | Preis/Stück |
|-----|-----------------------|------------------|-------------|
| 5. | Weinregalstein 6-Loch | 36,5 x 24 x 24,9 | 7,45 |

Multisteine

Die Multisteine bieten durch Ihre geraden Seiten einen optimalen Anschluss für Pflaster- oder Mähsteine, auch das Sauberhalten ist dadurch gut möglich. Die Multisteine sind insbesondere auch geeignet, Mauern in den unterschiedlichsten Radien zu setzen.

Stück ab

2,95



1



2

| Nr. | Produkt | Maße in cm | Farbe | Preis/Stück |
|-----|------------------|--------------|--------------------------------|-------------|
| 1. | Multistein klein | 33 x 24 x 20 | grau | 2,95 |
| 1. | Multistein klein | 33 x 24 x 20 | anthrazit, toscana, mediterran | 3,35 |
| 2. | Multistein groß | 45 x 30 x 30 | grau | 5,95 |
| 2. | Multistein groß | 45 x 30 x 30 | anthrazit, toscana, mediterran | 6,55 |





**Bestell-
produkt**

Balustraden

Balustraden sind nicht nur eine Alternative zu Zäunen und Geländern, sondern sorgen zudem für eine elegante Ästhetik. Verschönern Sie Ihren Garten oder Balkon und genießen Sie die südliche Lebensart. Die dazu passenden Pfeilerabdeckungen sind als End-, Eck- und durchlaufende Elemente erhältlich.

Eigenschaften: • Hohe Qualität • Frostsicher

Stück ab
24,70



HANGBEFESTIGUNGEN /
MAUERABDECKPLATTEN

| Produkt | Maße in cm | Farbe | Preis/Stück |
|--|--------------------------|----------|-------------|
| Balustrade Serie 650 | Ø 14 x 65 (H) | weiß | 24,70 |
| Abschlussims, lang und Hand-/Fußlauf Serie 650 | 12 (H) x 25 (B) x 5 (L) | weiß | 17,90 |
| Abschlussims, lang und Hand-/Fußlauf Serie 650 | 12 (H) x 25 (B) x 50 (L) | weiß | 24,70 |
| Montagestifte für Balustrade und Sims | - | verzinkt | 24,70 |

Verwendbar mit unterschiedlichen Pfeilersystemen



i

Außmaß: Höhe und Tiefe der Stufenanlage ausmessen und das Verhältnis von Steigung und Auftritt festlegen. Orientiert an durchschnittlicher Schrittlänge beträgt das optimale Verhältnis 2 x Steigung und 1 x Auftritt = 62 cm. Bei der Festlegung der Stufenmaße bzw. des Rohpodestes die Materialstärke der Stufen sowie des Mörtels oder Klebers mit berücksichtigen. Fundamentierung/Versetzen: Die unterste Stufe sitzt auf einem 20 cm tiefen, mit Kiessand frostfrei gegründeten Betonfundament. Der Unterbau des weiteren Treppenverlaufs wird ebenfalls mit Kiessand angelegt. Die weiteren Stufen werden einzeln in ein 10 cm starkes Mörtelbett auf den Kiessand gesetzt und ausgerichtet. Damit Regenwasser schneller abfließen kann, sollte jede Stufe mit 3 mm Gefälle nach vorn sitzen. Jeweils lagenweise hinterfüllen und verdichten. Die Vorderkante jeder Blockstufe überdeckt die vorherige Stufe um 3 cm.

Blockstufen – glatt

Die Bauelemente für die Treppengestaltung rund um das Haus: Für den Hauseingangsbereich oder als Gartentreppe ohne vorbetonierten Treppenrohling in glattem Sichtbeton.

Eigenschaften: • Oberfläche maschinengefertigt, glatt
• Stoßhöhe 15 cm, Auftrittsweite 35 cm
• Werkseitig imprägniert

Stück ab
12,35



| Nr. | Produkt | Maße in cm | Farbe | Preis/Stück | Preis/m ² |
|-----|------------------|---------------|-----------|-------------|----------------------|
| 1. | Blockstufe glatt | 15 x 35 x 50 | grau | 12,35 | 24,70 |
| 1. | Blockstufe glatt | 15 x 35 x 50 | anthrazit | 15,20 | 30,40 |
| 1. | Blockstufe glatt | 15 x 35 x 75 | grau | 17,50 | 23,33 |
| 2. | Blockstufe glatt | 15 x 35 x 75 | anthrazit | 19,95 | 26,60 |
| 3. | Blockstufe glatt | 15 x 35 x 100 | grau | 21,15 | - |
| 3. | Blockstufe glatt | 15 x 35 x 100 | anthrazit | 23,85 | - |

Mauerabdeckung Stumpfpysamidal

Die stumpfpyramidale Mauerabdeckung besitzt zwei besondere Merkmale. Die satteldache Form ermöglicht leichtes Abfließen des Wassers. Auf der ebenen Fläche lässt sich problemlos ein Metallzaunelement o.ä. befestigen. Ebenfalls ist die Mauerabdeckplatte mit einer Wassernase an der Unterseite ausgestattet.

Stück ab

11,15

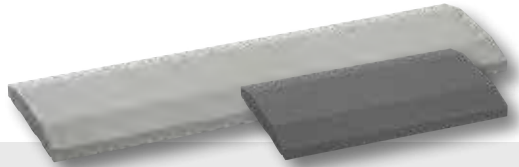

| Produkt | Maße in cm | Farbe | Preis/Stück | Preis/lfm. |
|--------------------------------|------------|-------------------|-------------|------------|
| Mauerabdeckung Stumpfpysamidal | 50 x 25 | naturgrau | 11,15 | 22,30 |
| Mauerabdeckung Stumpfpysamidal | 50 x 25 | schwarz-anthrazit | 15,50 | 31,00 |
| Mauerabdeckung Stumpfpysamidal | 50 x 30 | naturgrau | 13,65 | 27,30 |
| Mauerabdeckung Stumpfpysamidal | 50 x 30 | schwarz-anthrazit | 21,40 | 42,80 |
| Mauerabdeckung Stumpfpysamidal | 100 x 25 | naturgrau | 27,90 | 27,90 |
| Mauerabdeckung Stumpfpysamidal | 100 x 25 | schwarz-anthrazit | 40,15 | 40,15 |
| Mauerabdeckung Stumpfpysamidal | 100 x 30 | naturgrau | 34,90 | 34,90 |
| Mauerabdeckung Stumpfpysamidal | 100 x 30 | schwarz-anthrazit | 53,40 | 53,40 |



Mauerabdeckplatte Satteldach

Die Mauerabdeckplatten werden mittels Rütteldruckverdichtung hergestellt. Für die Färbung werden ausschließlich qualitativ hochwertige Oxid-Farbstoffe eingesetzt, was ein Abblässen der Farben durch Witterungseinflüsse vermindert. Das Ergebnis sind langlebige Mauerabdeckungen höchster Qualität. Das Satteldach ermöglicht das Abfließen von Wasser und verhindert Pfützenbildung auf der Oberfläche. Die Abtropfkante auf der Unterseite schützt die Mauer vor Feuchtigkeit.

Stück ab

8,40

Eigenschaften:

- Schützt vor Verwitterung
- Wenig Klebverbrauch
- Abtropfkante
- Hohe Stabilität
- Unterseitige Verzahnung für leichte Verlegung
- Frost- und witterungsbeständig
- Formschöner Mauerabschluss

| Produkt | Maße in cm | Farbe | Preis/Stück | Preis/lfm. |
|---------------------------|------------|-------------------|-------------|------------|
| Mauerabdeckung Satteldach | 50 x 25 | naturgrau | 8,40 | 16,80 |
| Mauerabdeckung Satteldach | 50 x 25 | schwarz-anthrazit | 12,75 | 25,50 |
| Mauerabdeckung Satteldach | 50 x 30 | naturgrau | 9,10 | 18,20 |
| Mauerabdeckung Satteldach | 50 x 30 | schwarz-anthrazit | 18,20 | 36,40 |





Mauerabdeckung R

Die Mauerabdeckung R in schlichter und moderner Form und Struktur ist zur Abdeckung für die unterschiedlichsten Mauern bis zu einer Breite von 20 cm (Ausparungsmaß 20,8 cm) geeignet. Die beidseitige Tropfkante an der Unterseite der Mauerabdeckplatte schützt die Mauer vor herunterlaufendem Wasser. Durch die Länge von nur 25 cm ist die Mauerabdeckung R mit ca. 6 kg sehr leicht und handlich in der Verarbeitung. Passend für: Schalungssteine 17,5 cm, Gartenmauer Ambianta

Stück ab
3,55_/



| Produkt | Maße in cm | Farbe | Preis/Stück | Preis/lfm. |
|------------------|---------------|--------------------------------|-------------|------------|
| Mauerabdeckung R | 25 x 26 x 4,8 | grau | 3,55 | 14,20 |
| Mauerabdeckung R | 25 x 26 x 4,8 | anthrazit, toscana, mediterran | 3,95 | 15,80 |
| Mauerabdeckung R | 25 x 26 x 4,8 | weiß | 4,45 | 17,80 |



Mauerabdeckung S

Die Mauerabdeckung S in schlichter und moderner Form und Struktur ist zur Abdeckung für die unterschiedlichsten Mauern bis zu einer Breite von 25 cm (Ausparungsmaß 25,8 cm) geeignet. Die beidseitige Tropfkante an der Unterseite der Mauerabdeckplatte schützt die Mauer vor herunterlaufendem Wasser. Durch die Länge von nur 25 cm ist die Mauerabdeckung S mit ca. 7,50 kg sehr leicht und handlich in der Verarbeitung. Passend für: Schalungssteine 24 cm, C-Line Mauer, Planomur Mauer

Stück ab
3,95_/



| Produkt | Maße in cm | Farbe | Preis/Stück | Preis/lfm. |
|------------------|-------------|--------------------------------|-------------|------------|
| Mauerabdeckung S | 25 x 31 x 5 | grau | 3,95 | 15,80 |
| Mauerabdeckung S | 25 x 31 x 5 | anthrazit, toscana, mediterran | 4,55 | 18,20 |
| Mauerabdeckung S | 25 x 31 x 5 | weiß | 4,95 | 19,80 |

Natursteinverblender

Hinweis

Bitte beachten Sie: Durch Eisenminerale und eisenhaltige Silikate im Stein kann es in Einzelfällen zu rostfarbenen Ausblühungen an der Oberfläche kommen, was als natürliche Eigenschaft des Steins gilt und keinen Mangel darstellt.

Natursteinverblender

Wandverkleidungen aus Naturstein schaffen ein mediterranes Ambiente in Ihrem Garten. Mit ihren warmen Farbgebungen und der bruchrauen oder glatten Oberfläche setzen die Verblender einen natürlichen Akzent. Die Natursteinverblender lassen sich individuell und effektiv mit anderen Gartenbaustoffen kombinieren.

Eigenschaften:

- Anwendungsbereich: Innen und Außen
- Frostsicher
- Zeitloser Charakter



m² ab
28,90

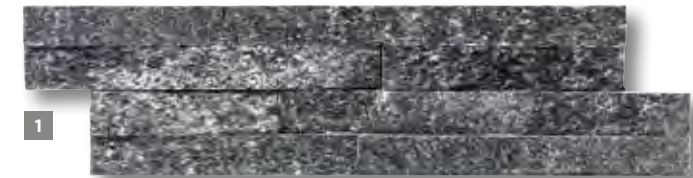

| Nr. | Produkt | Maße in cm | Farbe | Preis/Karton | Preis/m ² |
|-----|---------------------------|---------------------|------------------|-------------------------------|----------------------|
| 1. | Wandverkleidung Quarzit | 10 x 40 x 1,5 – 2,5 | schwarz | 9,61 (0,216 m ²) | 44,50 |
| 2. | Wandverkleidung Cloud | 10 x 40 x 0,8 – 1,2 | weiß, grau, matt | 9,61 (0,216 m ²) | 44,50 |
| 3. | Wandverkleidung Pietra | 15 x 60 x 1 – 1,8 | anthrazit | 22,11 (0,66 m ²) | 33,50 |
| 4. | Wandverkleidung Pietra | 15 x 60 x 1 – 2,5 | beige | 16,58 (0,495 m ²) | 33,50 |
| 5. | Wandverkleidung Nero Slim | 10 x 40 x 0,7 – 1,2 | schwarz | 8,32 (0,288 m ²) | 28,90 |
| 6. | Wandverkleidung Dünn | 10 x 40 x 0,8 – 1,2 | beige | 8,32 (0,288 m ²) | 28,90 |
| 7. | Wandverkleidung Ambiente | 10 x 40 x 1,5 – 2,5 | weiß | 10,58 (0,216 m ²) | 49,00 |
| 8. | Wandverkleidung Ambiente | 10 x 40 x 1,5 – 2,5 | schwarz | 10,58 (0,216 m ²) | 49,00 |
| 9. | Wandverkleidung Ambiente | 10 x 40 x 1,5 – 2,5 | beige | 8,42 (0,216 m ²) | 39,00 |

Kunststeinverblender



Kunststeinverblender

Die Kunststeinverblender aus Beton vereinen die natürliche Optik einer Natursteinfasade mit allen Vorteilen eines Kunststeins und sind somit die perfekte Wandverkleidung für Ihren Garten. Das schlichte, moderne Design und die dezente Farbgebung machen jeden Verblender zu einem einzigartigen Gestaltungselement.

Eigenschaften:

- Anwendungsbereich: Innen und Außen
- Frostsicher
- Leicht zu verarbeiten

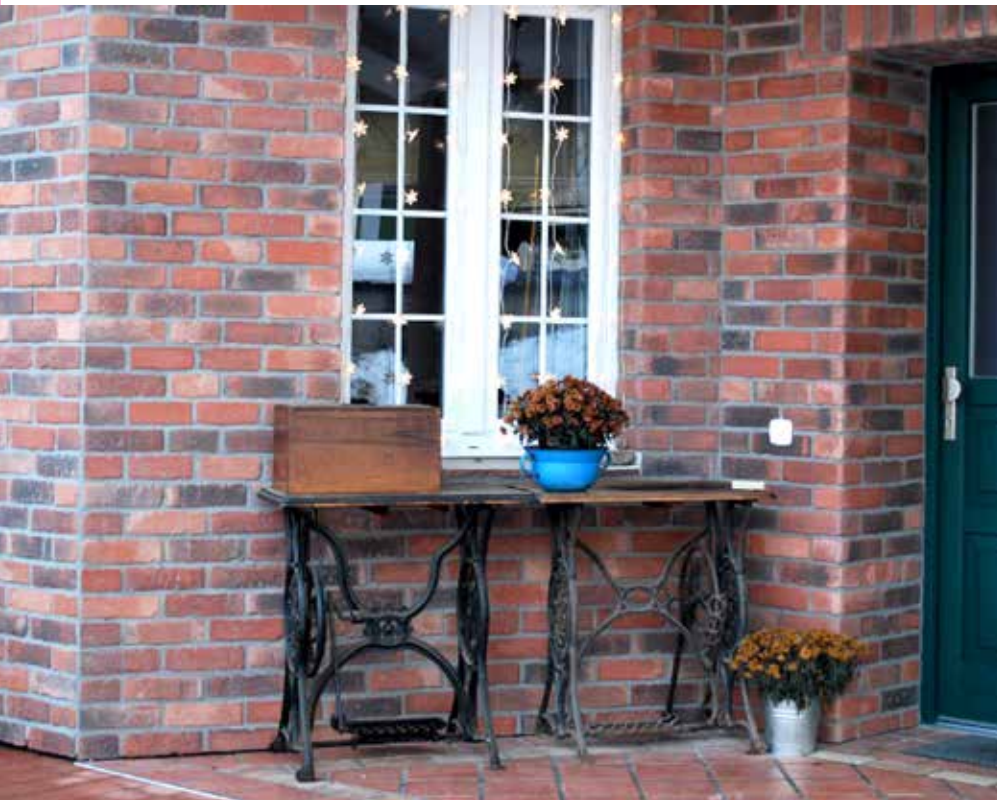

m² ab
24,95



1



9

| Nr. | Produkt | Maße in cm | Farbe | Preis/Karton | Preis m ² /Stück |
|-----|---|--|--------------------|------------------------------|------------------------------------|
| 1. | Wandverkleidung Sootblack Ecke Sootblack | 39 x 11,2 (8+18) x 11,2 x 3 | anthrazit | 30,40 (1,05 m ²) | 28,95/m ² 5,80/Stck. |
| 2. | Wandverkleidung Fox Brown Ecke Fox Brown | 39 x 11 (10,5+19,5) x 11,2 x 3,5 | braun | 26,20 (0,61 m ²) | 42,95/m ² 6,80/Stck. |
| 3. | Wandverkleidung White Stone Ecke White Stone | 39 x 11,2 (8+18) x 11,2 x 3 | weiß | 26,20 (1,05 m ²) | 24,95/m ² 5,80/Stck. |
| 4. | Wandverkleidung New Caroline Ecke New Caroline | 39 x 11,2 (8+18) x 11,2 x 3 | creme/beige | 30,40 (1,05 m ²) | 28,95/m ² 5,80/Stck. |
| 5. | Wandverkleidung Ironmont Ecke Ironmont | 39 x 11,2 x 3 (7,7+17,6) x 11,2 x 3,5 | caramel/braun/grün | 31,48 (1,05 m ²) | 29,98/m ² 5,80/Stck. |
| 6. | Wandverkleidung Creamwhite Ecke Creamwhite | 39 x 11,2 (8+18) x 11,2 x 2 | cremeweiß | 36,70 (1,05 m ²) | 34,95/m ² 5,80/Stck. |
| 7. | Wandverkleidung Vanessa Ziegel Ecke Vanessa Ziegel | 22,5 x 6,5 (9,3+21) x 6,5 x 1 | rot | 26,91 (0,9 m ²) | 29,90/m ² 3,20/Stck. |
| 8. | Wandverkleidung Rachel Ziegel Ecke Rachel Ziegel | 22,5 x 6,5 (9,3+21) x 6,5 x 1,5 | schwarz | 14,95 (0,5 m ²) | 29,90/m ² 3,20/Stck. |
| 9. | Zementkleber Excelbond, 10 kg | - | - | Preis/kg 1,90 | Preis/Stck. 18,95 |

Pflanzringe und Mauersysteme selber bauen!

ALLGEMEINE HINWEISE ZUR FUNDAMENTIERUNG VON PFLANZRINGEN UND MAUERSYSTEMEN

Zum Aufbau der Pflanzringe sowie der Bruchsteinelemente genügt eine einfache bauseitige Vorbereitung: Aushub von ca. 30–40 cm Tiefe und Einbringen sowie Verdichten einer ca. 15–20 cm starken Frostschuttschicht. Die unterste Reihe der Elemente sollte zur Hälfte ins Erdreich eingebunden und bis zu 10 cm höhen- und fluchtgerecht versetzt werden.

Bei schlechtem, nicht tragfähigem Baugrund oder Mauerhöhen über 1,00 m sollte eine frostfreie Gründung erfolgen. Die Gründungstiefe beträgt 80 cm und das Betonfundament sollte mindestens 20 cm stark sein. Gründungstiefe und Fundamentstärke sind entsprechend den örtlichen Gegebenheiten bauseits statisch nachzuweisen.



Das nötige Zubehör für alle Bauvorhaben finden Sie ab S. 192. Weitere Infos siehe S. 218–219.

FIXMUR-BRUCHSTEIN-MAUERSYSTEM

Die Steine des Fixmur-Bruchstein-Mauersystems werden in bereits gebrochener Ausführung geliefert. Aufgrund normaler, produktionsbedingter Maßtoleranzen werden die einzelnen Steine mit ca. 2–3 mm Stoßfuge versetzt. Die Normalsteine mit Federausbildung sowie die Normalsteine ohne Federausbildung (oberer Abdeckstein) werden in einem festen Mengenverhältnis gefertigt. Zu je 20 Normalsteinen mit Nut und Feder werden 10 Normalsteine / obere Abschlusssteine geliefert. Im oberen Wandbereich nicht benötigte Normalsteine ohne Federausbildung sind gleichmäßig im Wandbereich zu verteilen.

VERSETZEN VON PFLANZRINGEN

Die unterste Reihe wird in ein erdfeuchtes Betonbett versetzt und höhenmäßig ausgerichtet. Um fertigungsbedingte Maßtoleranzen auszugleichen, sind beim Anlegen Stoßfugen von mind. 5 mm einzuhalten. Die folgenden Reihen werden nun trocken aufeinander gesetzt. Mögliche Höhenunterschiede sind durch Sand oder Mörtel auszugleichen. Die Verbundringe werden so nebeneinander versetzt, dass die Verbundkehlen ineinander greifen. Dadurch wird jeweils eine ganze Steinzeile sicher gehalten.

Kurven und Verzierungen sind dabei kein Problem, weil aus der Verbundkehle heraus jeder Pflanzring leicht gedreht werden kann.

Tipp

Tipps für den hinterfüllten Wandaufbau: Wenn dies statisch erforderlich ist, empfehlen wir z.B. dies zusätzlichen, rückseitigen Einsatz von Rastersteinen, um Erdlasten kostengünstig abzufangen. Wird die Wand mit Erdreich hinterfüllt, sollten Sie die Rückseite der Mauer mit einer Noppenbahn ausschlagen, um die Mauerfugen vor Verschmutzung zu schützen.



FIXMUR-BRUCHSTEIN-MAUERSYSTEM-ELEMENTE

Diese lassen sich durch das besondere 'Nut und Feder'-System sowohl senkrecht als auch terrassenförmig versetzen. Durch die veränderbare Wandquerschicht lassen sich Böschungsbefestigungen ideal an statische Gegebenheiten anpassen.



BAUKLEBER/MAUER-UND VERFUGMÖRTEL

Wir empfehlen die Verklebung oder Vermörtelung für höhere oder längere Mauern (Verklebung nicht vollflächig sondern in ca. 15 cm breiten Streifen). Zum Verkleben der Steine sollten frostsichere Gartenmaermörtel verwendet werden, die speziell für Außenanlagen geeignet sind.

Zum Vermörteln und anschließender Verfugung verwendet man einen Mauer- und Verlegemörtel auf Trasszement-Basis. Durch Hinzufügung entsprechender Farbpigmente erzielt man den gewünschten Farbton für die Fuge. Eventuelle Höhentoleranzen lassen sich hiermit vollständig ausgleichen.

Systemlösungen

KRÄUTERSCHNECKE



BEETE AUS ANTIKMUR – MAUERBLÖCKEN



BRÜCKE

OUTDOORKITCHEN-SET



200

RUINE-SET



201

Fertige und dekorative Systemlösungen und Ideen aus einer Hand



202

ANZIO SITZBANK



205

MÜLLTONNENBOX

ÜBERSICHT

| | |
|-----------------------------------|-----------|
| Systemlösung Kräuterschnecke | Seite 196 |
| Hochbeet Rhein-Hessen | Seite 196 |
| Beete aus Antikmur – Mauerblöcken | Seite 197 |
| Zierbrunnen / Gartendusche | Seite 198 |
| Brücke | Seite 199 |
| Outdoorkitchen-Set | Seite 200 |
| Ruine-Set | Seite 201 |
| Anzio Sitzbank | Seite 202 |
| Anzio Brunnen | Seite 202 |
| Bonsai Kräuterbeet | Seite 203 |
| Bonsai Hochbeet | Seite 203 |
| Baum Sitzbank | Seite 204 |
| S-Form Sitzbank | Seite 204 |
| Mülltonnenbox | Seite 205 |

Systemlösung Kräuterschnecke

Die Systemlösung Kräuterschnecke ist ein dekoratives Element, das in jeden Garten passt. Neben dem optischen Effekt, erhält man zudem noch ein attraktives Kräuterbeet, welches das ganze Jahr über frische Kräuter liefert. Mit den Keilsteinen der Volantstone-Serie und der passenden Bauanleitung ist die Kräuterschnecke schnell und einfach realisierbar. Diese ist in den drei Farben grau-anthrazit, sand und rot-nuanciert erhältlich.

Set

195,-

1



| Nr. | Produkt | Maße in cm | Farbe | Preis/Set |
|-----|------------------------------|--------------------|-------------------------------------|-----------|
| 1. | Systemlösung Kräuterschnecke | ca. 200 x 125 x 40 | grau-anthrazit, sand, rot-nuanciert | 195,00 |



Hochbeet Rhein-Hessen

Die Beet-Systemlösung 'Rhein-Hessen' ist ein dekoratives Element aus 4 verschiedenen Ebenen, das in jeden Garten passt. Die Nutzung lässt verschiedene Varianten zu: Kräuterbeet, Blumenbeet oder aber auch als Brunnenanlage mit verschiedenen Ebenen. Mit den Keilsteinen der Volantstone-Serie und der passenden Bauanleitung ist das Beet 'Rhein-Hessen' schnell und einfach realisierbar.

Set

299,-

2



| Nr. | Produkt | Maße in cm | Farbe | Preis/Set |
|-----|-----------------------|--------------------|----------------|-----------|
| 2. | Hochbeet Rhein-Hessen | ca. 254 x 198 x 50 | grau-anthrazit | 299,00 |





Beete aus Antikmur – Mauerblöcken

Setzen Sie Ihre Pflanzen gekonnt in Szene. Das Antikmur-Mauersystem mit bossierten Sichtseiten, zeichnet sich besonders durch seinen rustikalen Look aus. Durch den einfachen Bausatz gelingt Ihnen mit ein wenig handwerklichem Geschick schnell ein Doppelbeet oder ein modernes Beet in L-Form.

Mit den Formaten 25 x 20 x 10 cm und 12,5 x 20 x 10 cm in den Farben grau-anthrazit und muschelkalk, passen sie sich ideal in jedes Umfeld ein.

1



2

| Nr. | Produkt | Maße in cm | Farbe | Preis/Set |
|-----|----------------------------|----------------|-----------------------------|-----------|
| 1. | Bauset Blumenbeet, doppelt | 240 x 170 x 30 | grau-anthrazit, muschelkalk | 390,00 |
| 2. | Bauset Blumenbeet, L-Form | 250 x 240 x 30 | grau-anthrazit, muschelkalk | 495,00 |

Zierbrunnen / Gartendusche

Wasser im Garten oder auf der Terrasse hat eine beruhigende Wirkung. Dieser dekorative Bausatz erfordert nur wenig Platz und einen geringen Arbeitsaufwand. Mit den Keilsteinen der Volantstone-Serie und der passenden Bauanleitung ist das Zierbrunnen-Set schnell und einfach realisierbar.

Eigenschaften:

- Oberfläche strukturiert

Set ab
185,-



| Nr. | Produkt | Maße in cm | Farbe | Preis/Set |
|-----|--------------|-----------------|-------------------------------------|-----------|
| 1. | Zierbrunnen | Ø ca. 123 x 130 | grau-anthrazit, sand, rot-nuanciert | 185,00 |
| 2. | Gartendusche | Ø ca. 123 x 170 | grau-anthrazit, sand, rot-nuanciert | 195,00 |

Brücke

Bausatz aus Antikmur Mauersteinen und Antikpflaster. Im Lieferumfang ist eine in Form der Brücke gebogene und verzinkte Metallunterbaukonstruktion aus verstärktem Lochblech, auf dieser die Brücke gebaut wird. Im Bausatz enthalten ist eine Bauanleitung, die den Aufbau innerhalb weniger Stunden realisieren lässt. Mit der Brücke können Sie einen Bachlauf oder Teich von ca. 1,20 m überbrücken. Die Brücke hält Belastungen bis 300 kg stand.

Set
599,-



| Produkt | Maße in cm | Farbe | Preis/Set |
|----------------|---------------|-----------------------------|-----------|
| Bausatz Brücke | ca. 120 x 200 | muschelkalk, grau-anthrazit | 599,00 |

Outdoorkitchen-Set

Mit dem EHL-Outdoorkitchen-Set eröffnen sich besondere Möglichkeiten für das Genießen im Freien. In den Maueraufbau aus rustikal anmutenden Antikmurmauerblöcken und einer Granit-Abdeckplatte lässt sich perfekt ein Gartengrill integrieren. Eine unkomplizierte Bauanleitung macht den Aufbau schnell und einfach realisierbar. Dank großzügiger Arbeits- und Abstellflächen steht der Zubereitung leckerer Köstlichkeiten bei gleichzeitiger Unterhaltung Ihrer Gäste damit nichts mehr im Wege!

Aufbaugrößen:

Steinhöhe insgesamt ca.: 100 cm (+ 2 cm Abdeckplatte)
 Breite insgesamt ca.: M: 200 cm (bei 2 Abdeckplatten), XL: 310 cm (bei 3 Abdeckplatten)
 (variabel je nach Breite des Grills)
 Tiefe insgesamt: 77 cm

Nutzen Sie auch unser umfangreiches Angebot an hochwertigen Grills!
 Unsere kompetenten Fachberater stehen Ihnen gerne zur Verfügung.

i Die Abbildung unten zeigt das Outdoorkitchen-Set I, M.



i Die Abbildung zeigt das Outdoorkitchen-Set II, XL mit Granitabdeckplatten in grau-anthrazit, sowie die Platten Cera 2.0 in basaltgrau.



Set ab
990,-

Mehr Auswahl im Online-Shop

| Produkt | Maße in cm | Farbe | Preis/Set |
|---|--------------------|-----------------------------|-----------|
| Outdoorkitchen-Set I, Mini (inkl. 2 x Abdeckplatte) | ca. 200 x 77 x 100 | grau-anthrazit, muschelkalk | 990,00 |
| Outdoorkitchen-Set II, XL (inkl. 3 x Abdeckplatte) | ca. 310 x 77 x 100 | grau-anthrazit, muschelkalk | 1.650,00 |

Das Outdoorkitchen-Set ist auch ohne Abdeckplatten erhältlich. Alle Outdoorkitchen-Sets ohne Grill.



Tipp

Kombinieren Sie die Ruine mit anderen Produkten wie z.B. Terrassenplatten oder en Sie diese in einer Naturkulisse in Szene.

Ruine-Set

Gestalten Sie sich ihren eigenen antiken Rückzugsort und schaffen Sie ein Flair aus der Antike. Dies ermöglicht Ihnen unser Ruinenbauset in zwei verschiedenen Größen und Farben. Ob als großes offenes Ruinenzimmer mit Brunnen oder als kleine Ruinenabgrenzung, dieses Bauset verleiht jedem Garten eine atemberaubende Kulisse. In muschelkalk und grau-anthrazit setzen sich die Ruinen aus Antikmur-Steinen in den Formaten 25 x 20 x 10 cm, 20 x 19 x 10 cm und 12,5 x 20 x 10 cm zusammen.

Weitere Infos zu Antikmur-Steinen s. S. 166.



Das große Imagebild zeigt eine große, Z-förmige Ruine in der Farbe grau-anthrazit.

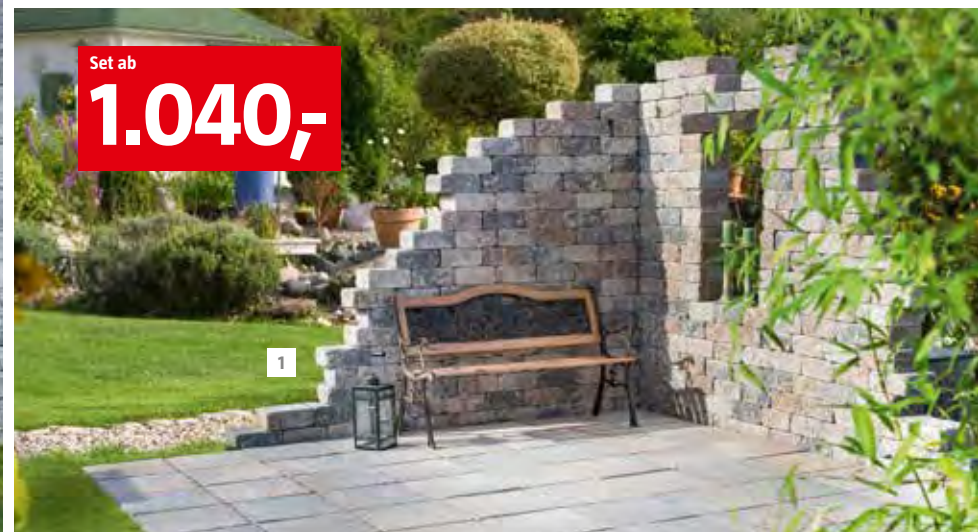

| Nr. | Produkt | Maße in cm | Farbe | Preis/Set |
|-----|--|-----------------|----------------|-----------|
| 1. | Bauset-Ruine klein, mit Fenster, ohne Sitzbank | 263 x 295 x 200 | muschelkalk | 1.040,00 |
| 1. | Bauset-Ruine klein, mit Fenster, ohne Sitzbank | 263 x 295 x 200 | grau-anthrazit | 1.040,00 |
| 2. | Bauset-Ruine klein, mit Fenster, mit Sitzbank | 263 x 295 x 200 | muschelkalk | 1.270,00 |
| 2. | Bauset-Ruine klein, mit Fenster, mit Sitzbank | 263 x 295 x 200 | grau-anthrazit | 1.270,00 |
| 3. | Bauset-Ruine groß, Z-Form | 577 x 233 x 230 | muschelkalk | 1.570,00 |
| 3. | Bauset-Ruine groß, Z-Form | 577 x 233 x 230 | grau-anthrazit | 1.570,00 |



Anzio Sitzbank

Der gemütliche kleine Sitzplatz für Ihren Garten – mit den Außenmaßen von ca. 2,10 x 0,90 m findet die EHL Anzio Sitzbank in nahezu jeder Ecke Ihres Gartens einen Platz. Der Bausatz, bestehend aus den Anzio Mauersteinen und den täuschend echt nachgebildeten Bahnschwellen, ist pflegeleicht. Darüber hinaus eignet sich die seitliche Einfassung für eine Bepflanzung oder zur Installation eines Brunnens. Das Set enthält eine Bauanleitung für den einfachen Aufbau. Die Mauersteine sind in den Farben grau-anthrazit-nuanciert und sand erhältlich. Die Bahnschwellen sind jeweils grau-braun.

Set
370,-

| Nr. | Produkt | Maße in cm | Farbe | Preis/Set |
|-----|---|---------------|----------------------|-----------|
| 1. | Steinbank aus Anzio Mauer und Bahnschwellen | 210 x 90 x 84 | grau-anthrazit, sand | 370,00 |



Anzio Brunnen

Der beruhigende Klang von plätscherndem Wasser auf der Terrasse oder im Garten, die Abkühlung an heißen Tagen sowie die angenehme Beleuchtung am Abend, all das bietet Ihnen der Anzio-Brunnen von EHL.

Das Set, bestehend aus den Anzio Mauersteinen, enthält eine Bauanleitung für den einfachen Aufbau und ist in den Farben grau-anthrazit-nuanciert sowie sand erhältlich. Als Zubehör wird ein Edelstahlwasserschwall (am besten mit LED-Beleuchtung), eine Pumpe, ein Becken und ein Schlauch sowie Kleber für die Mauersteine benötigt.

Fragen Sie uns, wir helfen Ihnen da gerne weiter. Preis ohne Zubehör.

Set
250,-

| Nr. | Produkt | Maße in cm | Farbe | Preis/Set |
|-----|-------------------------|--------------------|----------------------|-----------|
| 2. | Brunnen aus Anzio Mauer | ca. 180 x 70 x 120 | grau-anthrazit, sand | 250,00 |





Bonsai Kräuterbeet

Das dekorative EHL Bonsai Kräuterbeet ist nicht nur ein Hingucker in Ihrem Garten. Der Bausatz mit den Maßen 2,50 x 2,52 m ist durch seine kleinen Steine leicht zu bauen. Die Steine müssen nicht geschnitten oder nachbearbeitet werden. Die unterschiedlichen Höhen der Beete helfen Ihnen, verschiedene Feuchtigkeitsebenen zu schaffen, wie sie von Kräutern benötigt werden. Natürlich eignet sich dieser Bausatz auch als dekoratives Blumenbeet.

Das Set enthält eine Bauanleitung für den einfachen Aufbau. Die Mauersteine sind in den Farben grau-anthrazit-nuanciert und muschelkalk erhältlich.

Set

385,-

| Nr. | Produkt | Maße in cm | Farbe | Preis/Set |
|-----|--------------------|----------------|-----------------------------|-----------|
| 1. | Bonsai Kräuterbeet | 250 x 252 x 80 | grau anthrazit, muschelkalk | 385,00 |



Bonsai Hochbeet

Das EHL Bonsai Hochbeet besteht aus drei einzelnen Beeten. Durch die kompakten Außenmaße von 2,25 x 2,15 m passt der Bausatz in nahezu jeden Garten. Die kleine Bonsai Mauersteine sind sehr leicht und ohne große Vorarbeiten aufzubauen. Die Steine müssen nicht geschnitten oder nachbearbeitet werden. Das Set enthält eine Bauanleitung für den einfachen Aufbau. Die Mauersteine sind in den Farben grau-anthrazit-nuanciert und muschelkalk erhältlich.

Set

250,-

| Nr. | Produkt | Maße in cm | Farbe | Preis/Set |
|-----|-----------------|----------------|-----------------------------|-----------|
| 2. | Bonsai Hochbeet | 225 x 215 x 40 | grau-anthrazit, muschelkalk | 250,00 |

Baum Sitzbank

Still unter dem Bäumen die Ruhe und Natur genießen – Welch eine Erholung. Möglich mit dem Bausatz der EHL Baum Sitzbank. Sie hat einen Außendurchmesser von 2,04 m und eine Höhe von ca. 70 cm. Machen Sie es sich gemütlich.

Das Set enthält eine Bauanleitung für den einfachen Aufbau. Die Mauersteine sind in der Farbe sand erhältlich.

Set

235,-

| Nr. | Produkt | Maße in cm | Farbe | Preis/Set |
|-----|------------------------|--------------|-------|-----------|
| 1. | Baum Sitzbank halbrund | ca. 204 x 70 | sand | 235,00 |



S-Form Sitzbank

Urig und originell. Die EHL S-Form Sitzbank geht andere Wege. Machen Sie es sich bequem. Das Set enthält eine Bauanleitung für den einfachen Aufbau. Die Mauersteine sind in der Farbe sand erhältlich. Die EHL S-Form Sitzbank hat Außenmaße von ca. 2,23 x 1,25 m.

Set

250,-

| Nr. | Produkt | Maße in cm | Farbe | Preis/Set |
|-----|-----------------|--------------------|-------|-----------|
| 2. | S-Form Sitzbank | ca. 223 x 125 x 70 | sand | 250,00 |



Mülltonnenbox

Merkmale: Bausatz aus Anzio-Mauersteinen ein Modul ist wahlweise mit oder ohne Türen erhältlich (die Abbildung zeigt beide Varianten). Die Pflanzwanne sowie die Dachbegrünung sind im Lieferumfang enthalten.

Eigenschaften:

- Einfache Verarbeitung durch Verkleben mit Dünnbettmörtel
- Ideales Boxenmaß für zwei Mülltonnen mit je 240l Volumen oder für einen Müllcontainer mit bis zu 660l
- Die Module lassen sich beliebig erweitern
- Breite und hohe pulverbeschichtete Doppelflügeltüren sorgen für einen komfortablen Zugriff auf die Mülltonnen
- Integrierte Luftschlitze sorgen für eine Luftzirkulation im Inneren
- Die Dachbegrünung Vulkaplus Spezialerde mit Sedumsprossen hilft, die Temperatur unter $\sim 25^{\circ}\text{C}$ zu halten, dadurch entsteht eine geringere Geruchsbelästigung – ein ökologischer Beitrag zur Verminderung von CO_2 und Niederschlagwasser
- Auch als Gerätebox für verschiedene Zwecke nutzbar, z.B. Holzlager, Pooltechnik, Wärmepumpe, Fahrräder etc.
- Einfache Montage mit Hilfe einer detaillierten Aufbauanleitung

Set ohne Tür

1.090,-



Mit Tür

Ohne Tür

| Nr. | Produkt | Maße in cm | Farbe | Preis/Set |
|-----|------------------------|------------------------|----------------------|-----------|
| 1. | Mülltonnenbox mit Tür | ca. 150 x 120 x 132 cm | grau-anthrazit, sand | 1.710,00 |
| 2. | Mülltonnenbox ohne Tür | ca. 150 x 120 x 132 cm | grau-anthrazit, sand | 1.090,00 |



Fundamentsteine / Entwässerungssysteme



FUNDAMENTSTEINE



FUNDAMENTSTEIN '4-IN-1'

KABEL-/SCHLAUCHKANAL



210

AUTO-STOP



211

Optimale Entwässerung – mit Fundamentsteinen und Entwässerungssystemen



212

ACO-GALALINE



214

ENTWÄSSERUNGSRINNEN

ÜBERSICHT

| | |
|------------------------------------|-----------|
| Fundamentsteine | Seite 208 |
| Zaunfundamentstein '4-in-1' | Seite 209 |
| Kabel-/Schlauchkanal | Seite 210 |
| Auto-Stop | Seite 211 |
| ACO Galaline – Polymerbeton | Seite 212 |
| ACO Galaline PP – Kunststoff | Seite 212 |
| ACO Master – Baugrundentwässerung | Seite 213 |
| Trenn- und Filtervlies | Seite 213 |
| Entwässerungsrinnen – Polymerbeton | Seite 214 |
| Entwässerungsrinnen – Kunststoff | Seite 215 |

Fundamentsteine

Als Unterbau für Terrassen und Gartenhäuser entwickelt: durch die spezielle Form der Fundamentsteine werden die aufgelegten Hölzer optimal unterlüftet. Die Feuchtigkeit wird durch die Luftleitkanäle vom Auflagenbereich nach außen gefördert. Somit können die Hölzer jederzeit wieder trocknen. Auch geeignet für Brennholzlagerungen (mit oder ohne Kaminholzregalen), als Unterbau von Spielgeräten oder Strandkörbe aus Holz.

Vorteile Fundamentstein:

- Verlegung punktuell
- Freie Auflagefläche

Vorteile Streifen-Fundament:

- Verlegung in Reihen
- Verbund durch Nut und Feder
- Vorgegebene Aussparungen in unterschiedlichen Breiten zum Einlegen der Unterkonstruktionshölzer



Stück ab
2,80

1



2



| Nr. | Produkt | Maße in cm | Farbe | Preis/Stück |
|-----|--------------------|---------------|-------|-------------|
| 1. | Fundamentstein | 22 x 22 x 8 | braun | 2,80 |
| 2. | Streifen-Fundament | 50 x 15 x 7,2 | braun | 4,25 |

Zaunfundamentstein '4-in-1'

... für einen vereinfachten Zaunaufbau.

Der Zaunfundamentstein erleichtert den Aufbau von Zäunen und Sichtschutzelementen, indem er die Ausrichtung der Zaunpfosten vereinfacht. Der Stein besitzt vier unterschiedliche Aussparungen, so dass die meisten gängigen Zaunpfosten (rund oder eckig) in den Stein eingesteckt werden können. Anschließend kann der Pfosten einfach flucht- und höhengerecht ausgerichtet werden. Auch geeignet für Wäschespinnen (\varnothing 6,0 cm), Fahnenmasten (\varnothing 6,0 cm) und Sitzgruppen aus Stahl (Rechteckrohre 6,0 x 4,0 cm als Halterungen).

Aussparungsmaße:

- 6,2 x 4,2 cm (für Profilgröße 6,0 x 4,0 cm)
- 6,2 x 6,2 cm (für Profilgröße 6,0 x 6,0 cm/ \varnothing 6,0 cm)
- \varnothing 4,2 cm (für Profilgröße \varnothing 4,0 cm)
- \varnothing 3,6 cm (für Profilgröße \varnothing 3,4 cm)



Tip

Für eine leichte und körperschonende Verlegung: Stecken Sie zwei ca. 60 cm lange Besenstielabschnitte in die runden Aussparungen des Steins und drücken diese zusammen. Jetzt kann man den Stein mit geringem Kraftaufwand heben, transportieren und verlegen.



Stück
6,25



| Produkt | Maße in cm | Farbe | Preis/Stück |
|-----------------------------|--------------|-------|-------------|
| Zaunfundamentstein '4-in-1' | 19 x 19 x 25 | grau | 6,25 |

Kabel-/Schlauchkanal

Schluss mit dem Kabel- und Schlauchsalat im Garten. Der neue Kabel-/Schlauchkanal erleichtert Ihnen das Verlegen von Stromkabeln, Antennenkabeln und Wasserschläuchen im Garten, auf Terrassen, auf Wegen und Pflasterflächen. Mit dem Kabel-/Schlauchkanal können Sie Zuleitungen, für Wasser und/oder Strom, schnell und kostengünstig verlegen. Sie beseitigen gefährliche Stolperfallen und sparen sich das lästige Auf- und Abrollen von Stromkabeln (für Beleuchtung, Geräte oder Teichpumpen). Auch Wasserschläuche (bis 3/4 Zoll und Schlauchkupplungen mit einem max. \varnothing von 2,9 cm) für die Gartenbewässerung oder den Gartenteich/Brunnen können darin verlegt werden. Zur Abdeckung des Kabel-/Schlauchkanals verwenden Sie idealerweise unsere Mähsteine 22 x 10 cm oder Pali-Mähsteine, in den unterschiedlichsten Farben, passend zur restlichen Gestaltung.

Weitere Anwendungsmöglichkeiten:

- Verlegung von Antennenkabel zum Gartenhaus
- Anbringen von LED zur Beleuchtung von Terrasse, Haus und Weg
- Zulauf zu einer Wassersäule
- Kameraüberwachung
- Stromverteiler
- Auch als Kabelschutz im Erdreich zu verwenden

Stück

1,15

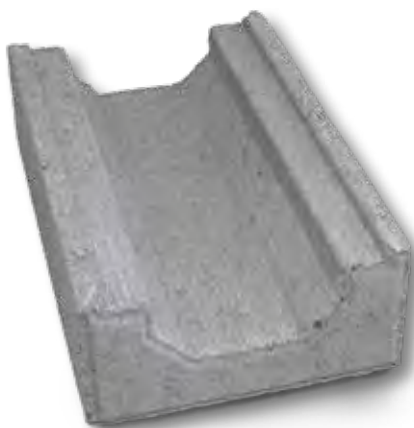

| Produkt | Maße in cm | Farbe | Gewicht je Stück/kg | Preis/Stück | Preis/lfm. |
|----------------------|-----------------|-------|---------------------|-------------|------------|
| Kabel-/Schlauchkanal | 20 x 12,2 x 5,9 | grau | 2,05 | 1,15 | 5,75 |

 Nur im **BAUHAUS**



Auto-Stop

Der Auto-Stop erleichtert das Einparken und bietet vor allem bei engen Parkplätzen Sicherheit fürs Auto. Durch seine Hilfe kann das Auto sehr knapp vor einem Hindernis (z. B. der Garagenwand) eingeparkt werden. Dadurch erhalten Sie eine effektive Platzersparnis, ohne einen Schaden am Auto zu riskieren.

Montage:

Der Auto-Stop kann einfach mit einem Einkomponenten-Montagekleber (für den Außenbereich) an der gewünschten Position aufgeklebt werden. Das Aufbringen auf verschiedene Untergründe ist möglich, z. B. Beton, Pflastersteine oder auch Garagenfliesen. Achten Sie hierbei auf den Überstand des Autos!

Stück
4,05



| Produkt | Maße in cm | Farbe | Preis/Stück | Preis/lfm. |
|-----------|----------------|-------|-------------|------------|
| Auto-Stop | 25 x 14,8 x 10 | weiß | 4,05 | 16,20 |

ACO Galaline – der Rinnenkörper aus Polymerbeton

- 3 Rinnenelemente für eine abgerundete Entwässerungslösung
- Geringes Gewicht bei hoher Festigkeit • Schwerlastrinne C 250

! Zwei Werkstoffe, wahlweise Polymerbeton oder Kunststoff, stehen für die Rinnenkörper zur Verfügung. Weitere Rostvarianten erhältlich.



1

| Nr. | Produkt | Maße in m | Preis/lfm. | Preis/Stück |
|-----|--|-----------|------------|-------------|
| 1. | ACO Galaline 100, Rinnenkörper aus Polymerbeton, DIN EN 1433 | 1 | 30,15 | 30,15 |

ACO Galaline PP – der Rinnenkörper aus Kunststoff

- 1 Rinnenelement für flexible Anwendungen
- Extrem leichter und robuster Rinnenkörper aus Polypropylen (PP)

Vorteile beider Systeme:

- Einsatzmöglichkeit bis Klasse C 250
- Frostbeständig
- Optimierte Rostaufgabe für eine verbesserte Lastaufnahme
- V-Querschnitt
- Abdichtbar gemäß DIN EN 1433
- Schwerlastrinne C 250

! Roste, Anschluss- und Zubehörteile sind passend zu beiden Rinnenkörpern.



2

| Nr. | Produkt | Maße in m | Preis/lfm. | Preis/Stück |
|-----|---|-----------|------------|-------------|
| 2. | ACO Galaline 100 PP, Rinnenkörper aus Kunststoff, DIN EN 1433 | 1 | 26,70 | 26,70 |

Abdeckungen für ACO Galaline und ACO Galaline PP

Die Abdeckungen sind für ACO Galaline und ACO Galaline PP kompatibel.



3



5



4



6

| Nr. | Produkt | Maße in m | Preis/Stück |
|-----|--|-----------|-------------|
| 3. | ACO Galaline 100, Stegrost, A 15, stahlverzinkt, Pkw-befahrbar (Privatbereich) | 1 | 14,45 |
| 4. | ACO Galaline 100, Maschenrost 30/10, B125, stahlverzinkt | 1 | 33,60 |
| 5. | ACO Galaline 100, Gussrost, C 250, Schlitzweite 18 mm | 0,5 | 23,25 |
| 6. | ACO Galaline 100, Gussrost Heelguard, C 250, Schlitzweite 8 mm | 0,5 | 31,00 |
| | ACO Galaline 100, Rinnenkörper aus Polymerbeton, mit Ablauföffnung, o. Abb. | 1 | 37,00 |
| | ACO Galaline 100, Rinnenkörper aus Polymerbeton, o. Abb. | 0,5 | 25,80 |

Anwendungsmöglichkeiten der Galaline

! **Klasse A 15**
Verkehrsflächen, die ausschließlich von Fußgängern und Radfahrern benutzt werden und vergleichbare Flächen, z.B. Grünflächen

! **Klasse B 125**
Gehwege, Fußgängerbereiche und vergleichbare Flächen, Pkw-Parkflächen und Pkw-Parkdecks

! **Klasse C 250**
Bordrinnenbereich von Straßen, Gehwegen und Seitenstreifen von Straßen



7



8



9



10

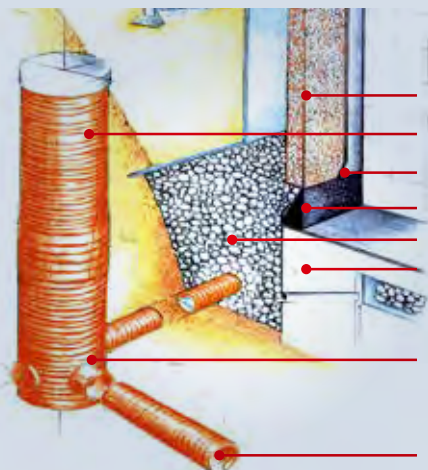

Vertikalsickerschicht
 Aufsatzrohr
 Abdichtung
 Hohlkehle
 Vlies
 Fundament
 Revisionschacht
 Vollsickerrohr

ACO Master Baugrundentwässerung

Etwa 90 % der Bauschäden im Kellerbereich entstehen durch Nässe, die von außen eindringt. Grund dafür ist das Wasser im Boden, das an die Wände oder das Fundament des Gebäudes drückt und nicht versickert. Dränrohre allein um das Haus zu verlegen reicht hier nicht. Zur wirkungsvollen Ableitung von Stauwasser werden Systeme für Baugrundentwässerung eingesetzt.

| Nr. | Produkt | Maße in m | Preis/Stück |
|-----|---|----------------|-------------|
| 7. | ACO Master Vollsickerrohr, ohne Muffe DN 100, DIN 4095 | 2,5 | 6,95 |
| 8. | ACO Master Übergangsstück, von Dränagerrohr DN 100 auf KG-Rohr DN 100 | - | 7,25 |
| 9. | Dränagerrohr aus PVC, DN 100, gelocht | 10-m-Rolle | 18,50 |
| 10. | ACO Master Revisionschacht, DN 315, Anschluss DN 100, mit Deckel | 0,7 (Nutzhöhe) | 79,50 |



11

Trenn- und Filtervlies

Trenn und Filtervlies findet im Bereich der Dränage seine Anwendung um die verschiedenen Erdschichten voneinander zu trennen. Man ummantelt die stabile Filterschicht mit dem Trenn und Filtervlies. Eignet sich zur Unterlage bei Pflasterflächen. Das verrottungsfreie, reißfeste Vlies trägt zur Bewehrung/Stabilisierung des Unterbaus bei. Des Weiteren unterstützt es durch seine feuchtigkeitsunempfindliche Beschaffenheit die Dränagewirkung und stoppt Unkrautwuchs.

| Nr. | Produkt | Maße in m | Preis/Stück |
|-----|---|-----------|-------------|
| 11. | ACO Master Trenn- und Filtervlies 105 g, Rolle 50 x 1 m, hellgrau | 1 | 54,95 |

Entwässerungsrinne aus Polymerbeton – ACO Self Standardline

Vorteile:

- 2 Rinnenelemente aus Polymerbeton (0,5 m und 1 m) ermöglichen verschiedene Systemaufbauten
- Frostbeständig, Pkw-befahrbar
- Geringes Gewicht bei hoher Festigkeit
- Starke hydraulische Selbstreinigung
- Glatte Oberfläche für hohe Fließgeschwindigkeit und Reinigungskomfort
- Freier Rinnenquerschnitt erleichtert die Reinigung
- Schraublose Rostverriegelung

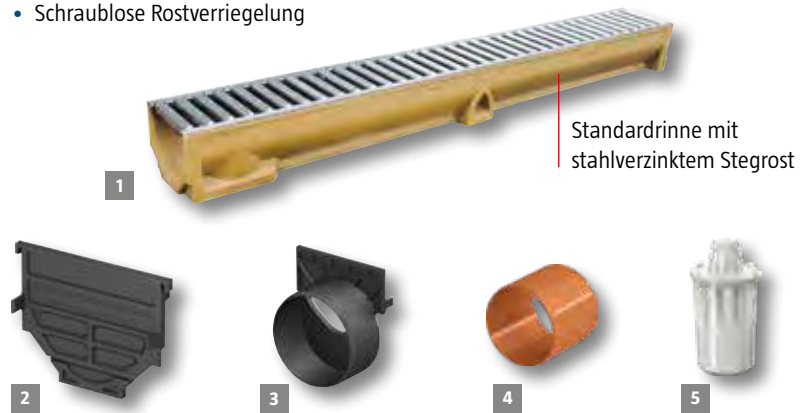

Sichere Entwässerung

Nicht richtig abgeleitete Feuchtigkeit schadet der Bausubstanz – innen wie außen. Wer eine Immobilie baut oder umbaut, steht daher automatisch vor der Frage: Welche Systeme rund ums Haus sind nötig, um den Vorplatz und die eigenen vier Wände frei von Feuchtigkeit, sauber und schön zu halten?

ACO bietet Ihnen die passenden Produkte, um das Wasser in die richtigen Bahnen zu lenken und Ihre Immobilie sicher zu schützen. Dabei verbinden diese Produkte beste Qualität mit hochwertigem Design und bieten vielfältige Gestaltungsmöglichkeiten.



Einbauvideo und weitere Infos finden Sie hier.



| Nr. | Produkt | Maße in cm | Abdeckung | Preis/Stück | Preis/lfm. |
|-----|---|------------------|---------------------------|-------------|------------|
| 1. | ACO Self Standardrinne aus Polymerbeton | 50 x 11,8 x 9,7 | stahlverzinkt | 13,50 | 27,00 |
| 1. | ACO Self Standardrinne aus Polymerbeton | 100 x 11,8 x 9,7 | stahlverzinkt | 20,45 | 20,45 |
| 2. | ACO Self Kombistirnwand schwarz | - | - | 5,25 | - |
| 3. | ACO Stirnwand mit Stutzen schwarz DN 100 | - | - | 13,75 | - |
| 4. | ACO Self Rohrstützen | - | - | 3,60 | - |
| 5. | ACO Self Geruchsverschluss Rinne | - | - | 19,35 | - |
| 6. | ACO Self Stegrost | 100 x 11,8 | Kunststoff mit Microgrip | 19,80 | - |
| 7. | ACO Self Stegrost | 100 x 11,8 | Edelstahl elektropolieret | 99,50 | - |
| 8. | ACO Self Stegrost, anthrazit pulverbesch. | 100 x 11,8 | stahlverzinkt | 69,30 | - |
| 9. | ACO Self Euro-Line Stegrost | 100 x 11,8 | stahlverzinkt | 16,20 | - |
| 10. | ACO Self Maschenrost 30/10 | 100 x 11,8 | stahlverzinkt | 40,50 | - |
| 11. | ACO Self Maschenrost 30/10 | 100 x 11,8 | Edelstahl | 118,20 | - |
| 12. | ACO Self Gussrost | 50 x 11,8 | Gusseisen EN-GJS | 23,60 | 47,20 |
| 13. | ACO Self Längsstabrost | 100 x 11,8 | Edelstahl | 182,50 | - |

Kompatibel für ACO Self StandardLine und ACO Self Hexaline

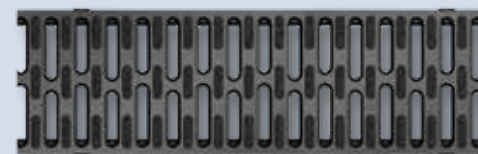

6



7



8



9



Entwässerungsrinne aus Kunststoff – ACO Self Hexaline

Vorteile:

- 1 Rinnenelement für flexible Anwendungen
- Frostbeständig
- Pkw-befahrbar
- Besonders geringes Gewicht, leichte Montage und Handhabung
- Glatte Oberfläche für hohe Fließgeschwindigkeit und Reinigungskomfort
- Hohe Seitenwandstabilität durch Hexagonalstruktur
- Schraublose Rostverriegelung
- An beliebiger Stelle kürzbar



Einbauvideo und weitere Infos finden Sie hier.

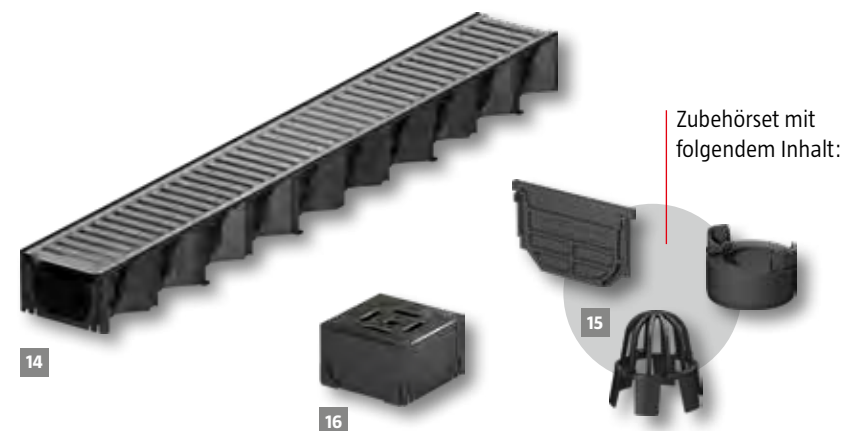

Zubehöerset mit folgendem Inhalt:

14

16

15

| Nr. | Produkt | Maße in cm | Abdeckung | Preis/lfm. | Preis/Stück |
|-----|--|-------------------|-----------|------------|-------------|
| 14. | Hexaline Kunststoffrinne mit Rost, schwarz | 100 x 12,5 x 7,8 | PVC | - | 11,70 |
| 15. | Hexaline Zubehöerset (Zwei Stirnwände, Laubfang, Vertikalablaufanschluß) | - | - | - | 14,95 |
| 16. | Hexaline Universal-Eckstück (mit Abdeckplatte) | 12,5 x 12,5 x 7,5 | - | - | 17,60 |



10



11



12

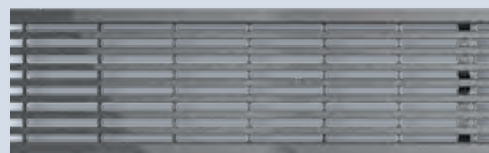

13

Zubehör

www.bauhaus.info

- Umfangreiches Sortiment
- Top Angebote
- Hilfreiche Ratgeber
- Wertvolle Tipps

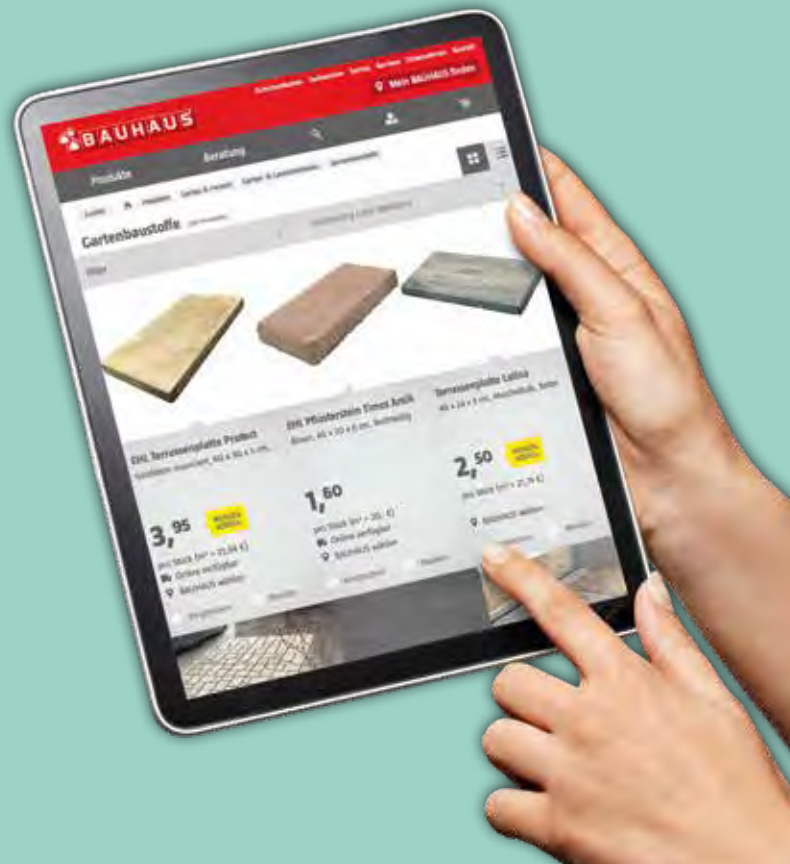

218

PFLEGEMITTEL



219

Und los geht's – Nützliches für eine schnelle Umsetzung Ihres Bauvorhabens



224

WERKZEUGE



225

ZUBEHÖR

ÜBERSICHT

| | |
|---|------------------|
| Pflegemittel | Seite 218 |
| Mörtel- und Zusatzprodukte | Seite 219 |
| Info: Anleitung Verfugen | Seite 221 |
| Werkzeuge | Seite 224 |
| Info: Verlegeanleitung Terrassenfüße | Seite 225 |
| Plattenverlegung als Doppelboden | Seite 225 |



Imprägnierung Complete, vorher



Imprägnierung Complete, nachher



Spezial Reiniger C, vorher

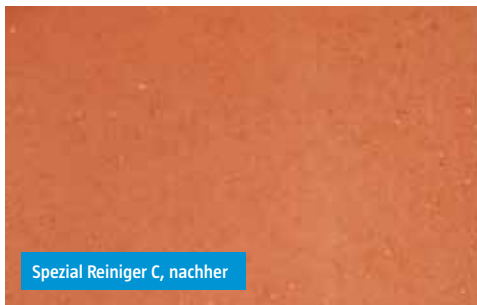

Spezial Reiniger C, nachher

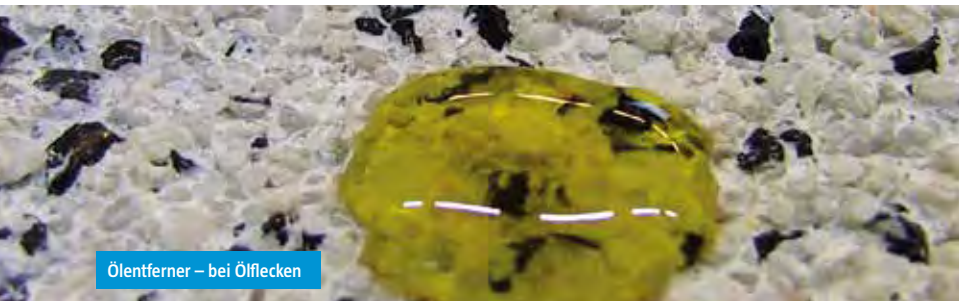

Ölentferner – bei Ölflecken



Rostentferner, vorher



Rostentferner, nachher

Einfache Anwendung – großer Effekt: Auf die richtige Pflege kommt es an

1 Imprägnierung Perfect



Universelle, reaktive Imprägnierung mit Hydrophobierungs- und Oleophobierungseffekt. Hervorragend geeignet zur dauerhaften Imprägnierung zementgebundener Oberflächen. Das Mittel bewirkt **keine Farbintensivierung** der Oberfläche.

Eigenschaften:

- Lösemittelfrei
- Alkalibeständig
- Witterungsbeständig
- Atmungsaktiv
- Nicht filmbildend
- Schützt vor Carbonatisierung



2 Imprägnierung Complete



Imprägnierung für Betonprodukte mit **intensiver farbonvertiefender Wirkung**. Dieses hochwertige Betonschutzsystem ist erheblich wirkungsvoller als nur wasserabweisende Imprägnierungen.

Eigenschaften:

- Lösemittelfrei
- Alkalibeständig
- Witterungsbeständig
- Farbonvertiefend
- Leicht filmbildend
- Schützt vor Carbonatisierung
- Schmutz-, öl-, wasserabweisend

3 Spezialreiniger C



Wirksamer Betonreiniger, der aufgrund seiner optimalen Zusammensetzung Kalkausblühungen von allen Beton- und Steinflächen sowie Betonplatten, Sichtbetonflächen, Ziegeln, Pflastersteinen etc. entfernt.

Eigenschaften:

- Hinterlässt keine Rückstände
- Lösemittelfrei
- Farbneutral
- Biologisch abbaubar
- Nicht wassergefährdend

4 Ölentferner



Wirksamer Reiniger, speziell für die Entfernung von Ölflecken auf zementgebundenen Baustoffen, Klinker, Estrich sowie Natur- und Verbundstein.

Eigenschaften:

- Hohe Lösekraft
- Aromatenfrei
- Biologisch abbaubar
- Farbneutral

5 Rostentferner



Säurehaltiges Reinigungsmittel zur Entfernung von Braunverfärbungen auf allen zementgebundenen und mineralischen Baustoffen.

Eigenschaften:

- Löst Eisenionen
- Hinterlässt keine Rückstände
- Lösemittelfrei
- Farbneutral

| Nr. | Produkt | Inhalt | Preis/Stück |
|-----|---|--------|-------------|
| 1. | Ehl Imprägnierung Perfect | 1l | 24,90 |
| 2. | Ehl Imprägnierung Complete | 1l | 24,90 |
| 3. | Ehl Spezialreiniger C, bei Kalkausblühungen | 1l | 8,65 |
| 4. | Ehl Ölentferner-Spray | 0,5l | 29,95 |
| 5. | Ehl Rostentferner | 1l | 33,50 |



1

Natursteinverlegemörtel

Mörtel mit Trass zum Ansetzen und Verlegen von Natursteinen und -platten im Dickbettverfahren mit gleichzeitiger Fugengestaltung.

Anwendung: Zum Verlegen von Natursteinen und -platten (Porphy, Polygonal, Sandstein, Jura-Marmor u.a.) im Dickbettverfahren, für Bodenbeläge, Terrassen, Treppenstufen, Treppenpodeste, Fensterbänke, für gleichzeitige Fugengestaltung

Verbrauch: Je nach Steinformat und Fugenbreite. Für 1 m² Fläche bei einer Schichtdicke von 1 cm werden ca. 15 kg Trockenmörtel benötigt.

Lieferung: 25-kg-Sack

Eigenschaften:

- Hohe Standfestigkeit und Klebkraft, hoher Haftverbund mit Trass gegen Ausblühungen und Fleckenbildung bei Natursteinen sowie für optimierten Erhärtungsverlauf, leicht zu verarbeiten, frost- und witterungsbeständig nach Erhärtung, mineralisch



2

Natursteinfugenmörtel NFM

Anwendung: Schlamm-Mörtel für Natursteinbeläge im Innen- und Außenbereich, vor allem für Polygonalplatten mit Fugenbreiten von ca. 3–25 mm. Hohe Verbundfähigkeit, wasserundurchlässig, frost- und witterungsbeständig, schnell erhärtend, mineralisch, naturgrau.

Untergrund: Der Untergrund muss vor der Verfüug vorgehäst werden.

Verbrauch: je nach Steinformat und Fugenbreite. Wasserzugabe ca. 5,5 l.
Lieferung: 25-kg-Sack



3

Gartenmauer-Mörtel

Zum Erstellen von Mauern aus Natur-, Ziegel-, Beton- und Klinkersteinen. Mit original tubag Trass gegen Ausblühungen. Für Verarbeitung mit gleichzeitiger Fugengestaltung. Für innen und außen.

Anwendung: Gartenmauer-Mörtel ist speziell für Mauerarbeiten im Garten und rund ums Haus vorgesehen. Mauer-/Fugarbeiten können in einem Arbeitsgang erledigt werden.

Untergrund: Geeignet sind saubere, staubfreie, tragfähige und trockene Untergründe. Anstriche und andere Trennschichten sind zu entfernen. Zu vermauernde Steine sind je nach Saugverhalten vorzunässen.

Verbrauch: Abhängig vom Steinformat.

Lieferform: 30-kg-Sack

Eigenschaften:

- Zementgebundener Mörtel mit original tubag Trass gegen Kalkausblühungen. Mineralische Zuschlagstoffe und Zusätze zur besseren Verarbeitung.



4

Gartenbau Beton mit Trass GBB

Anwendung: Besonders geeignet für Arbeiten im Garten und rund ums Haus. Zum Setzen von Randsteinen, Gehwegplatten, Pflastersteinen. Zur Erstellung von Beet-einfassungen, feingliedrigen Betonbauteilen, Fundamenten etc. Mit Trass gegen Ausblühungen.

Untergrund: Der Untergrund muss tragfähig, sauber und frei von Verunreinigungen und Trennschichten aller Art sein. Vor der Verarbeitung Untergrund vornässen, jedoch Pfützenbildung vermeiden.

Verbrauch: Ca. 20 kg pro m² und Auftragstärke. Wasserzugabe ca. 3–3,5 l.

Lieferung: 30-kg-Sack



5

Ruck-Zuck Beton RZB

Anwendung: Zur schnellen Montage von Zaunpfählen, Wäschespinnen etc. Ohne Anmischen, schnell erhärtend.

Untergrund: Das Erdreich muss tragfähig und gut verdichtet sein. Vor Verarbeitung Seiten- und Bodenflächen vornässen.

Verbrauch: Ca. 20 kg pro m² und Auftragstärke. Wasserzugabe ca. 3–3,5 l.

Lieferung: 25-kg-Sack



6

Natursteinkleber

Hochflexibler, weißer Fliesenkleber für Natursteine aller Art z.B. Marmor, Granit etc., für den Innen- und Außenbereich. Der weiße Kleber verhindert das 'Durchscheinen' und ist frostsicher.

Verbrauch: ca. 3 kg/m²
Lieferung: 25-kg-Sack



7

Weißzement

Lieferung: 25-kg-Sack

| Nr. | Produkt | kg/Sack | Farbe | Preis/Stück |
|-----|--|---------|-------|-------------|
| 1. | quick-mix Naturstein-Verlegemörtel | 25 | | 8,95 |
| 2. | quick-mix Naturstein-Fugenmörtel | 25 | | 21,95 |
| 3. | quick-mix Gartenmauermörtel | 30 | | 8,15 |
| 4. | quick-mix Gartenbau-Beton mit Trass GBB 30 | 30 | | 6,50 |
| 5. | quick-mix Ruck-Zuck-Beton | 25 | | 7,35 |
| 6. | Probau Natursteinkleber, flexibel | 25 | weiß | 32,00 |
| 7. | Weißzement | 25 | | 13,50 |

Verfugen leicht gemacht

In 6 einfachen Schritten zur perfekten Pflasterfläche!
Das letzte Unwetter hat den Sand aus den Fugen Ihrer Terrasse gewaschen? Das Unkraut springt zwischen den Pflastersteinen hervor? Da hilft nur noch dauerhaftes Verfugen!



| Nr. | Produkt | Inhalt | Farbe | Preis/Stück | Preis/Liter |
|-----|--------------------------------|-------------|--------------------------|-------------|-------------|
| 1. | Fugli Fugenfestiger | 1 l | - | 13,25 | 13,25 |
| 1. | Fugli Fugenfestiger | 5 l | - | 57,90 | 11,58 |
| | | | | Preis/Stück | Preis/kg |
| 2. | Fugli Fester Premium Fugensand | 15 kg/Eimer | natur | 20,90 | 1,39 |
| 3. | Fugli Pflasterfugenmörtel | 12,5 kg | natur, basalt, steingrau | 31,50 | 2,52 |
| 3. | Fugli Pflasterfugenmörtel | 25 kg | natur, basalt, steingrau | 56,25 | 2,25 |

1

Fugli

Fugenfestiger
Eignet sich ideal für die Verfestigung von Sandfugen bei Natursteinpflaster, Beton- und Klinkerbelägen. Speziell zum Schutz vor Ausspülungen, Abtragungen sowie Unkrautdurchwuchs bei Fugenbreiten unter 5 mm.

Lieferung: 1-l-Flasche oder im 5-l-Kanister



2

Fugli Fester Premium Fugensand

Ideal geeignet zum Ausfügen von Terrassenplatten und Pflaster in privaten Bereichen. Für Fußgänger und leichte bis gelegentliche Pkw-Belastung ausgelegt. Der wasserundurchlässige Fugensand ist fix und fertig im Eimer gemischt und sehr einfach in der Anwendung.

Empfohlene Fugenbreite: 0 – 5 mm

Empfohlene Fugentiefe: 2/3 der Steinhöhe

Farben: natur

Lieferung: 15 kg-Eimer



Warum verfugen?

- ✓ Kein Unkraut in der Fuge
- ✓ Trotz Frost und Regen
- ✓ Keine Versiegelung nötig
- ✓ Wasserdurchlässig
- ✓ Einfaches Reinigen mit dem Hochdruckreiniger
- ✓ Keine Unfallgefahr mit Stöckelschuhen
- ✓ Einfach zu verarbeiten
- ✓ Umweltfreundlich

3

Fugli Pflasterfugenmörtel

Anwendung: Der Pflasterfugenmörtel von Fugli ist ein einkomponentiger, stark wasserundurchlässiger Fugenmörtel. Der leicht verwendbare Mörtel ist in einem vakuumverpackten Eimer erhältlich und reagiert mit Sauerstoff. Er eignet sich ideal für Fußgängerwege und leichte Verkehrsbelastungen. Der anmischfertige Pflasterfugenmörtel zeichnet sich zudem durch seine Frost- und UV-Beständigkeit aus.

Erhältlich in den Farben: steingrau, natur und basalt

Lieferung: 12,5-kg-Eimer, 25-kg-Eimer

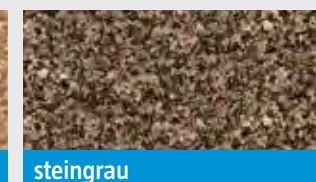

VORNÄSSEN:

Nachdem die Fuge auf eine Mindestdiefe von 30 mm gereinigt wurde, nässt man die Fläche gründlich vor



VERTEILEN:

Den Fugenmörtel auf der Fläche verteilen



EINARBEITEN:

Mit einem Gummischieber in die Fuge einarbeiten



NACHNÄSSEN:

Zum Verdichten der Fuge etwas nachnässen, nachschlammern und die absackenden Fugen auffüllen



ABKEHREN:

Abschließend den überflüssigen Fugenmörtel mit einem feinen Haarbresen diagonal zur Fuge abkehren



FERTIG!



Formel für Erfolg

Insbesondere breite Fugen lassen sich oft nur schwer frei von Unkraut halten. Hier hilft das dunkle Dansand® Steinmehl. Es besteht aus ofengetrocknetem Granit versetzt mit speziellen Mineralien. Dadurch ergibt sich ein natürlich hoher pH-Wert, der das Einnisten von Unkrautsamen bei gleichzeitiger Wasserdurchlässigkeit verhindert. Zudem wird das Fugenmaterial vor Auslieferung gewaschen und ofengetrocknet. Das sorgt für eine herrlich einfache Anwendung. Geeignet ist das Dansand® Steinmehl für Pflasterfugen von 3 – 20 mm Breite.

1



NO GROW™ Dansand® Steinmehl

Ob bei der Neuverfugung oder Instandsetzung von Terrassen, Gehwegen und Auffahrten: Dansand® Steinmehl sorgt mit seinen natürlichen Inhaltsstoffen für dunkle, unkrautfreie Fugen zwischen Beton- oder Natursteinen.

Inhalt: 20 kg
Fugenbreite: 3–20 mm
Verbrauch: 20 kg reichen für ca. 5–10 m²

Erhältlich in dunkel.

Gartenwege, Terrassen und Auffahrten frei von Unkraut

AUSGEZEICHNETE QUALITÄTSPRODUKTE
AUS DÄNEMARK



Sack Steinmehl

ab

10,45

Das NO GROW™ Sortiment von Dansand ist abgestimmt auf Verbraucherbedürfnisse entwickelt worden. Als Testsieger im Verbrauchertest TESTBild 2018 zeigt sich, dass das NO GROW™ Sortiment durch Qualität, Langlebigkeit, Nachhaltigkeit, Preis-Leistung und vor allem die unkomplizierte Handhabung besticht. Ob der patentierte Fugensand, das bewährte Steinmehl oder das innovative TOP LOCK® – aufgrund der ofengetrockneten Inhaltsstoffe sind die Fugenmaterialien besonders einfach einzukehren. Durch die spezielle unkrauthemmende, natürliche Rezeptur wird zudem das Einnisten von Unkrautsamen verhindert, damit Sie langfristig schöne Pflasterbeläge genießen können. Die drei Premiumprodukte eignen sich gleichermaßen für Neuverfugungen wie Instandsetzungen und sind dank verschiedener Farbvarianten für helle und dunkle Pflaster geeignet.



2

NO GROW™ Dansand® Fugensand

Der unkrauthemmende Dansand® Fugensand aus natürlichen Inhaltsstoffen eignet sich ideal zur Neuverfugung oder Instandsetzung von Terrassen, Gehwegen und Auffahrten, die mit Beton- oder Natursteinen gepflastert sind bzw. werden sollen.

Inhalt: 20 kg
Fugenbreite: 1–5 mm
Verbrauch: 20 kg reichen für ca. 5–10 m²

Erhältlich in natur, dunkel und grau.

| Nr. | Produkt | Fugenbreite in mm | kg/Sack | Farbe | Preis/Sack | Preis/kg |
|-----|-----------------------------|-------------------|---------|--------|------------|----------|
| 1. | Dansand Steinmehl 'No Grow' | 3–20 | 20 | dunkel | 11,95 | 0,60 |
| 2. | Dansand Fugensand 'No Grow' | 1–5 | 20 | natur | 10,95 | 0,55 |
| 2. | Dansand Fugensand 'No Grow' | 1–5 | 20 | dunkel | 11,95 | 0,60 |
| 2. | Dansand Fugensand 'No Grow' | 1–5 | 20 | grau | 11,95 | 0,60 |



Ob für Terrassen, Gehwege oder Einfahrten – die Fugenmaterialien von Dansand basieren auf natürlichen Inhaltsstoffen. Die einzigartige, mineralische Rezeptur sorgt für einen hohen pH-Wert, welcher das Unkrautwachstum hemmt. Umweltfreundlich, natürlich und langfristig.



3

NO GROW™ Dansand TOP LOCK®

Dansand TOP LOCK® ist die Alternative zum Pflasterfugenmörtel. Das Fugenmaterial härtet in der oberen Schicht aus, bleibt jedoch flexibel, sodass es bei Nässe wasserdurchlässig ist. Durch diese feste Barriere, wird das Unkrautwachstum zwischen Beton- und Natursteinen gehemmt.

Inhalt: 20 kg
Fugenbreite: 3–10 mm
Verbrauch: 20 kg reichen für ca. 5–10 m²

Erhältlich in natur und dunkel.

Auf Schritt und Tritt

Mit dem innovativen Wegematerial Dansand® Gartenweg erhalten Sie eine rutschfeste und frostsichere Wegedecke, die leicht ausgebessert werden kann. Das Produkt eignet sich dabei nicht nur für Pfade durch den Garten, sondern kann auch als Carportstellfläche, Gewächshausgrund oder für eine Feuerstelle genutzt werden. Die fertige Mischung ist einfach zu verarbeiten und nach dem Anlegen direkt begehbar. Der Gartenweg dunkel besteht aus skandinavischem Granit.

4



Dansand® Gartenweg

Das Naturmaterial hat eine Körnung von 0–8 mm, die nach dem Verdichten für eine augenblicklich stabile Wegedecke sorgt. Die einfache und schnelle Lösung beim Anlegen von Gartenwegen.

Inhalt: 20 kg
Verbrauch: 20 kg reichen für ca. 0,4 m²
Farbe: dunkel



Sack Gartenweg

ab
5,95

| Nr. | Produkt | Fugenbreite in mm | kg/Sack | Farbe | Preis/Sack | Preis/kg |
|-----|----------------------------|----------------------|---------|--------|------------|----------|
| 3. | Dansand TOP LOCK 'No Grow' | 3–10 | 20 | natur | 21,95 | 1,10 |
| 3. | Dansand TOP LOCK 'No Grow' | 3–10 | 20 | dunkel | 21,95 | 1,10 |
| | | Körnung in mm | | | | |
| 4. | Dansand Gartenweg | 0–5 | 20 | dunkel | 8,95 | 0,45 |



| Nr. | Produkt | Preis/Stück |
|-----|---|-------------|
| 1. | Baueimer mit Ausguss 5 Liter | 1,85 |
| 1. | Baueimer mit Ausguss 20 Liter | 2,15 |
| 2. | Baueimer 12 Liter | 0,99 |
| 2. | Baueimer 20 Liter | 2,05 |
| 3. | Mörtelkübel 40 Liter mit Stahlbügelgriff | 6,50 |
| 4. | Mörtelkübel 40 Liter | 4,45 |
| 4. | Mörtelkübel 65 Liter | 5,45 |
| 4. | Mörtelkübel 90 Liter | 6,45 |
| 5. | Mörtelkasten 65 Liter | 5,45 |
| 5. | Mörtelkasten 90 Liter | 6,45 |
| 6. | Fäustel mit Eschenstiel, 1.250 g | 11,95 |
| 7. | Gummischonauflage für Fäustel 1.250 g | 5,95 |
| 8. | Alu-Wasserwaage 40 cm | 12,95 |
| 8. | Alu-Wasserwaage 60 cm | 14,95 |
| 8. | Alu-Wasserwaage 80 cm | 18,95 |
| 8. | Alu-Wasserwaage 100 cm | 22,95 |
| 9. | Alu-Richtlatte AL-150, ohne Libellen/Griffe | 11,95 |
| 9. | Alu-Richtlatte AL-300, ohne Libellen/Griffe | 21,95 |
| 9. | Alu-Abziehlatte ohne Libellen, 2 Meter | 17,50 |



Plattenverlegung als Doppelboden

Bei den Plattenlagern können Sie zwischen **fixen** und **verstellbaren Trägern** (Terrassenfüße) wählen. Beide Varianten setzen einen tragfähigen, punktblastbaren Unterbau mit ausreichendem Gefälle voraus. Durch die eingebrachten Abstandhalter an den Lagern wird der benötigte Abstand zwischen den Platten immer gewahrt. Auf diesem Weg entsteht ein absolut gleichmäßiges Fugenbild. Die Fugen bleiben auf Sicht und werden zum Zweck der Wasserabführung nicht verfüllt.

Die Verlegung mit **fixen Trägern** ist die effektivste und einfachste Möglichkeit. Sie tragen nur 1,5 cm Höhe auf und sorgen so für die geringstmögliche Aufbauhöhe. Dies ist besonders vorteilhaft bei niedriger Schwellenhöhe. Die **verstellbaren Träger** haben den Vorteil, dass Unebenheiten aus dem Unterbau ausgeglichen werden können. Ein ebener Plattenoberbau kann einfach erstellt werden. Die Träger sind in verschiedenen Höhenregulierungen bis 8 cm erhältlich.

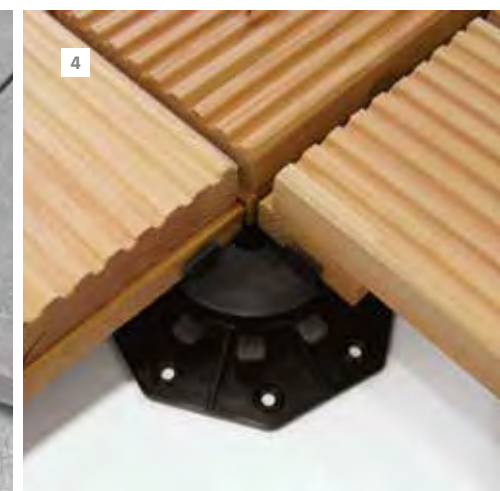
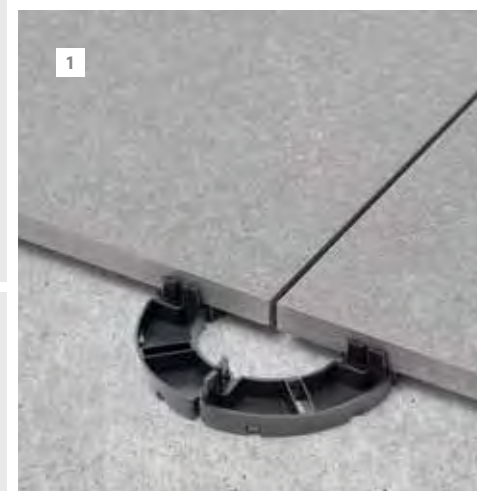

VERLEGEANLEITUNG FÜR TERRASSENFÜSSE (VERSTELLBARE TRÄGER)

1. Verlegen Sie vier Terrassenfüße und platzieren Sie eine Platte darauf.
2. Prüfen Sie anschließend die Aufstellungsebenheit mit einer Wasserwaage. Stellen Sie die passende Höhe der Terrassenfüße durch Drehen ein. Berücksichtigen Sie dabei ein Gefälle von 2% für den Wasserabfluss.
3. Verlegen Sie zwei weitere Terrassenfüße und platzieren Sie eine neue Platte darauf.
4. Nun geht es wieder weiter mit Schritt Nummer 2.

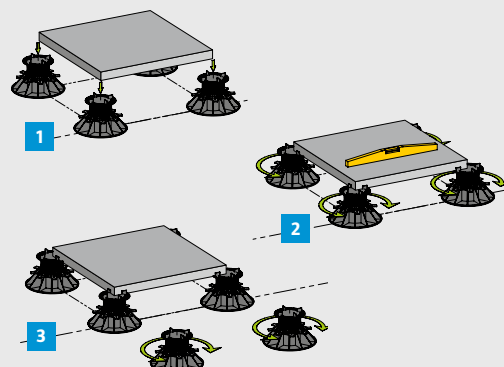

i Beginnen Sie die Plattenverlegung stets an der Wand. Verwenden Sie zum einfachen Bewegen der Platten einen Plattenheber.

| Nr. | Produkt | Preis/Stück | Preis/Beutel |
|-----|--|-------------|--------------|
| 1. | Plattenlager PP 155/15 Terrassenplatten, Ø155 mm, Höhe 15 mm (15 Stück/Beutel) | 1,30 | 19,25 |
| 2. | Plattenlager Ausgleichsring 1 mm, Ø155 mm, Höhe 1 mm (10 Stück/Beutel) | 0,55 | 5,40 |
| 2. | Plattenlager Ausgleichsring 3 mm, Ø150 mm, Höhe 3 mm (5 Stück/Beutel) | 0,70 | 3,40 |
| 3. | Terrassenfuß, H 50–80 mm verstellbar | 3,50 | - |
| 4. | Terrassenfuß 'CROSS FOOT', Höhenverstellbar bis 65 mm, belastbar bis 400 kg | 3,95 | - |
| 5. | Terrassenplatten Fugenkreuze FK 3 mm, mit Sollbruchstellen schnell zum T-Stück | 0,20 | 9,50 |
| 6. | Plattenheber, verstellbar für Platten 30, 35, 40, 45, 50 cm | 14,95 | - |
| 7. | Betonmischer Lescha 135 l, fertig montiert, Stahlkranz, deutsche Qualität | 179,00 | - |
| 8. | BAUHAUS-Schubkarre 90 l, Gummireifen, Stahlwanne | 69,00 | - |
| 9. | BAUHAUS-Schubkarre 160 l, 2 Gummireifen, Kunststoffwanne | 99,00 | - |



| Seite | Produkt | Maße in cm | Gewicht kg | Farbe | Bedarf Stck./m ² | OS-Nummer | EAN-Nummer | Produkt-Nummer | Preis | Preis/m ² |
|-------|-------------------------------------|------------------------------------|-------------------|---------------|-----------------------------|-----------|---------------|----------------|--------------|----------------------|
| 12 | 1. Granit-Bodenplatte | 40 x 40 x 3 | ca. 13,5/Stck. | grau | 6,25 | OS 6263 | 4024506262195 | 13987955 | 4,10/Stck. | 25,63 |
| | 2. Granit-Bodenplatte | 60 x 60 x 3 | ca. 29,2/Stck. | grau | 2,78 | OS 6263 | 4024506306202 | 13988325 | 10,90/Stck. | 30,28 |
| | 3. Granit-Bodenplatte | 60 x 40 x 3 | ca. 20,3/Stck. | grau | 4,17 | OS 6263 | 4024506293946 | 13986530 | 7,20/Stck. | 30,00 |
| | 4. Granit-Bodenplatte | 80 x 40 x 3 | ca. 26,9/Stck. | grau | 3,13 | OS 6263 | 4024506547957 | 22785693 | 9,65/Stck. | 30,16 |
| 13 | 1. Granit-Bodenplatte Waterjet | 60 x 40 x 3 | ca. 20/Stck. | anthrazit | 4,17 | OS 6263 | 4024506519619 | 20809603 | 11,50/Stck. | 47,92 |
| | 2. Granit-Bodenplatte Waterjet | 60 x 60 x 3 | ca. 30,4/Stck. | anthrazit | 2,78 | OS 6263 | 4024506547988 | 22791122 | 17,85/Stck. | 49,58 |
| 14 | 1. Granitpalisade | 25 x 12 x 12 | ca. 7/Stck. | grau | ca. 8 Stck./lfm.. | OS 6263 | 2022795407992 | 22795407 | 4,60/Stck. | 18,40 / lfm. |
| | 1. Granitpalisade | 50 x 12 x 12 | ca. 14/Stck. | grau | ca. 8 Stck./lfm.. | OS 6263 | 2022785435998 | 22785435 | 9,20/Stck. | 18,40 / lfm. |
| | 1. Granitpalisade | 100 x 12 x 12 | ca. 28/Stck. | grau | ca. 8 Stck./lfm.. | OS 6263 | 2022783095996 | 22783095 | 18,40/Stck. | 18,40 / lfm. |
| | 1. Granitpalisade | 180 x 12 x 12 | ca. 48/Stck. | grau | ca. 8 Stck./lfm.. | OS 6263 | 2023735257998 | 23735257 | 33,12/Stck. | 18,40 / lfm. |
| 15 | 1. Granitpalisade Waterjet | 25 x 12 x 10 | ca. 8/Stck. | anthrazit | ca. 8 Stck./lfm.. | OS 6263 | 2023737411992 | 23737411 | 5,10/Stck. | 20,40 / lfm. |
| | 2. Granitpalisade Waterjet | 50 x 12 x 10 | ca. 16/Stck. | anthrazit | ca. 8 Stck./lfm.. | OS 6263 | 2023734324998 | 23734324 | 10,20/Stck. | 20,40 / lfm. |
| | 3. Granitpalisade Waterjet | 100 x 12 x 10 | ca. 32/Stck. | anthrazit | ca. 8 Stck./lfm.. | OS 6263 | 202372019998 | 23722019 | 20,40/Stck. | 20,40 / lfm. |
| 16 | 1. Granitstufe | 50 x 33 x 15 | 55/Stck. | grau | 2 | OS 6263 | 4024506293953 | 13986547 | 27,50/Stck. | 55,00 / lfm. |
| | 2. Granitstufe | 50 x 33 x 15 | 55/Stck. | anthrazit | 2 | OS 6263 | 2022663461996 | 22663461 | 35,80/Stck. | 71,60 / lfm. |
| | 3. Granitstele | 100 x 25 x 10 | ca. 30/Stck. | grau | - | OS 6263 | 4024506505261 | 20600578 | 23,80/Stck. | 23,80 / lfm. |
| | 4. Granitkante | 100 x 20 x 5 | 25/Stck. | anthrazit | 1 | OS 6263 | 2022791706990 | 22791706 | 18,50/Stck. | 18,50 / lfm. |
| | 5. Granitkante | 100 x 20 x 5 | 25/Stck. | grau | 1 | OS 6263 | 2022774664996 | 22774664 | 13,80/Stck. | 13,80 / lfm. |
| 17 | Granitpflaster | 8 x 8 x 6 | 1,1/Stck. | anthrazit | ca. 157 | OS 6263 | 2022790925996 | 22790925 | 0,45/Stck. | 75,00 |
| 18/19 | 1. Basaltpflaster – 15 kg Netz | 4 x 6 | - | schwarz | ca. 0,15/Netz | OS 115879 | 8033182020254 | 27246335 | - | 11,95/15 kg |
| | 2. Granitpflaster – 15 kg Netz | 4 x 6 | - | grau | ca. 0,15/Netz | OS 115879 | 8033182020216 | 27263316 | - | 8,95/15 kg |
| | 3. Granitpflaster – 15 kg Netz | 6 x 8 | - | grau | ca. 0,11/Netz | OS 115879 | 8033182020223 | 27246326 | - | 8,95/15 kg |
| | 4. Porphyrpflaster – 15 kg Netz | - | - | braun/rot | ca. 0,15/Netz | OS 115879 | 8033182020278 | 27246344 | - | 11,95/15 kg |
| | 5. Porphyrpflaster – 15 kg Netz | 6 x 8 | - | braun/rot | ca. 0,11/Netz | OS 115879 | 8033182020285 | 27263185 | - | 11,95/15 kg |
| | 6. Basaltpflaster – 750 kg BigBag | 4 x 6 | - | schwarz | ca. 7,5/BigBag | OS 115879 | 8033182020261 | 27232228 | - | 360,00/750 kg |
| | 7. Granitpflaster – 750 kg BigBag | 4 x 6 | - | grau | ca. 7,5/BigBag | OS 115879 | 8033182020230 | 27263194 | - | 340,00/750 kg |
| | 8. Granitpflaster – 750 kg BigBag | 6 x 8 | - | grau | ca. 5,5/BigBag | OS 115879 | 8033182020247 | 27263200 | - | 340,00/750 kg |
| | 9. Porphyrpflaster – 750 kg BigBag | 4 x 6 | - | braun/rot | ca. 7,5/BigBag | OS 115879 | 8033182020292 | 27267938 | - | 350,00/750 kg |
| | 10. Porphyrpflaster – 750 kg BigBag | 6 x 8 | - | braun/rot | ca. 5,5/BigBag | OS 115879 | 8033182020308 | 27254949 | - | 350,00/750 kg |
| 20/21 | Granitbodenplatte | 60 x 40 x 3 | 19,4/Stck. | titangrau | 4,17 | OS 6263 | 2026073567996 | 26073567 | 9,95/Stck. | 41,46 |
| 24/25 | 1. Sandstein-Bodenplatte | 30 x 30 x 2,5 | 65/m ² | Indian Summer | ca. 11 | OS 115027 | 2022149891996 | 22149891 | 3,60/Stck. | 40,00 |
| | 2. Sandstein-Bodenplatte | 60 x 30 x 2,5 | 65/m ² | Indian Summer | ca. 5 | OS 115027 | 2022152163998 | 22152163 | 7,20/Stck. | 40,00 |
| | 3. Sandstein-Bodenplatte | 60 x 30 x 2,5 | 65/m ² | Indian Summer | ca. 5 | OS 115027 | 2022151151996 | 22151151 | 10,80/Stck. | 60,00 |
| | 4. Sandstein-Palisade | 12 x 12 x 50 | 18,8/Stck. | Indian Summer | - | OS 115027 | 2023817003994 | 23817003 | 11,50/Stck. | - |
| | 5. Sandstein-Bordstein | 100 x 20 x 6 | 32/Stck. | Indian Summer | - | OS 115027 | 2022144595998 | 22144595 | 21,90/Stck. | - |
| | 6. Sandstein-Blockstufe | 50 x 35 x 15 | 65/Stck. | Indian Summer | - | OS 115027 | 2023816268998 | 23816268 | 59,50/Stck. | - |
| | 7. Sandstein-Pflaster | 10 x 10 x 7–9 | ca. 2,16/Stck. | Indian Summer | 83 | OS 115027 | 2025343018992 | 25343018 | 0,90/Stck. | 75,00 |
| | 8. Sandstein-Mauerstein | 40 x 20 x 10 | 21,6/Stck. | Indian Summer | 25 | OS 115027 | 2025344473998 | 25344473 | 12,90/Stck. | - |
| 26/27 | 1. Sandstein-Bodenplatte | 30 x 30 x 2,5 | 65/m ² | Delhi Grey | ca. 11 | OS 115027 | 2022151911996 | 22151911 | 3,60/Stck. | 40,00 |
| | 2. Sandstein-Bodenplatte | 60 x 30 x 2,5 | 65/m ² | Delhi Grey | ca. 5 | OS 115027 | 2022151920998 | 22151920 | 7,20/Stck. | 40,00 |
| | 3. Sandstein-Bordstein | 100 x 20 x 6 | 32/Stck. | Delhi Grey | - | OS 115027 | 2022144373992 | 22144373 | 21,90/Stck. | - |
| | 4. Sandstein-Pflaster | 10 x 10 x 7–9 | 2,16/Stck. | Delhi Grey | 83 | OS 115027 | 2025338449992 | 25338449 | 0,90/Stck. | 75,00 |
| | 5. Sandstein-Mauerstein | 40 x 20 x 10 | 21,6/Stck. | Delhi Grey | 25 | OS 115027 | 2025338458994 | 25338458 | 12,90/Stck. | - |
| 28/29 | 1. Porphyr-Polygonalplatten | verschiedene Stärken | 45/Stck. | bunt gemischt | ca. 9–13 | OS 113812 | 8055519261208 | 26572860 | - | 10,95 |
| | 2. Porphyr-Polygonalplatten | Stärke einheitlich 2, freie Größen | 38/Stck. | bunt gemischt | ca. 9–13 | OS 113812 | 2022229313998 | 22221823 | 299,50/Pack. | 29,95 |

| Seite | Produkt | Maße in cm | Gewicht kg | Farbe | Bedarf Stck./m ² | OS-Nummer | EAN-Nummer | Produkt-Nummer | Preis/Stck. | Preis/m ² |
|----------------------------|--|----------------------------|-------------------|---------------------------|-----------------------------|-----------|---------------|----------------|-----------------------------|----------------------|
| 30/31 | 1. Quarzit-Polygonalplatte | 1 – 2 stark | 44/m ² | silber | ca. 9–13 | OS 115879 | 8055519261246 | 26604815 | 190,-/Set 10 m ² | 19,00 |
| | 2. Quarzit-Polygonalplatte | 1,2 – 2,5 stark | 44/m ² | gold | ca. 9–13 | OS 115879 | 8055519261222 | 26607896 | 228,-/Set 10 m ² | 22,80 |
| | 3. Quarzit-Polygonalplatte | 1,2 – 2,5 stark | 44/m ² | kupfer | ca. 9–13 | OS 115879 | 8055519261239 | 26610511 | 256,-/Set 10 m ² | 25,60 |
| 32/33 | 1. Basalt-Pflaster | 10 x 10 x 4 – 6 | 1,35/Stck. | black | 83 | OS 6263 | 2025410295998 | 25410295 | 0,50/Stck. | 50,00 |
| | 2. Basalt-Bodenplatte | 60 x 40 x 3 | 19,44/Stck. | black | 4,17 | OS 6263 | 2025411881992 | 25411881 | 14,10/Stck. | 58,75 |
| | 3. Basalt-Trittplatte | 60/30 x 3 | 15/Stck. | black | - | OS 6263 | 2025415786996 | 25415786 | 12,75/Stck. | - |
| | 4. Basalt-Randstein | 100 x 20 x 5 | 27/Stck. | black | - | OS 6263 | 2025415342994 | 25415342 | 19,80/Stck. | - |
| 38/39 | 1. Mesafino Terrassenplatte | 40 x 40 x 4 | - | anthrazit | - | OS 106018 | 4036163497452 | 23800243 | 6,90/Stck. | 43,13 |
| | 1. Mesafino Terrassenplatte | 40 x 40 x 4 | - | grau | - | OS 106018 | 4036163501449 | 25703898 | 6,90/Stck. | 43,13 |
| | 1. Mesafino Terrassenplatte | 40 x 40 x 4 | - | weiß | - | OS 106018 | 4036163497513 | 23812910 | 6,90/Stck. | 43,13 |
| | 2. Mesafino Terrassenplatte | 60 x 40 x 4 | - | anthrazit | - | OS 106018 | 4036163497476 | 23806782 | 11,10/Stck. | 46,25 |
| | 2. Mesafino Terrassenplatte | 60 x 40 x 4 | - | weiß | - | OS 106018 | 4036163497537 | 23807095 | 11,10/Stck. | 46,25 |
| | 3. Mesafino Terrassenplatte | 80 x 40 x 4 | - | anthrazit | - | OS 106018 | 4036163497490 | 24516181 | 15,40/Stck. | 48,13 |
| | 3. Mesafino Terrassenplatte | 80 x 40 x 4 | - | grau | - | OS 106018 | 4036163501463 | 25704457 | 15,40/Stck. | 48,13 |
| | 3. Mesafino Terrassenplatte | 80 x 40 x 4 | - | weiß | - | OS 106018 | 4036163497551 | 24513881 | 15,40/Stck. | 48,13 |
| | 40/41 | 1. Protect Terrassenplatte | 60 x 30 x 5 | 20,7/Stck. | weiß-anthrazit-nuanciert | 5,56 | OS 106018 | 4036163507199 | 25670637 | 3,95/Stck. |
| 1. Protect Terrassenplatte | | 60 x 30 x 5 | 20,7/Stck. | sand | 5,56 | OS 106018 | 4036163507212 | 25663804 | 3,95/Stck. | 21,94 |
| 1. Protect Terrassenplatte | | 60 x 30 x 5 | 20,7/Stck. | taupe | 5,56 | OS 106018 | 4036163507236 | 25675012 | 3,95/Stck. | 21,94 |
| 2. Protect Terrassenplatte | | 60 x 40 x 5 | 27,6/Stck. | anthrazit | 4,17 | OS 106018 | 4036163507250 | 25675021 | 3,90/Stck. | 16,25 |
| 42/43 | Nubia Terrassenplatte | 40 x 40 x 4 | 15/Stck. | terrakotta | 6,25 | OS 106018 | 4036163148538 | 20071439 | 4,85/Stck. | 30,31 |
| | Nubia Terrassenplatte | 40 x 40 x 4 | 15/Stck. | sand | 6,25 | OS 106018 | 4036163148545 | 20072478 | 4,85/Stck. | 30,31 |
| | Nubia Terrassenplatte | 40 x 40 x 4 | 15/Stck. | anthrazit | 6,25 | OS 106018 | 4036163148521 | 20072973 | 4,85/Stck. | 30,31 |
| 44/45 | Pesaro Terrassenplatte | 60 x 60 x 3 | 26/Stck. | weiß | 2,78 | OS 106018 | 4036163515675 | 27277113 | 14,20/Stck. | 39,44 |
| | Pesaro Terrassenplatte | 60 x 60 x 3 | 26/Stck. | gelb | 2,78 | OS 106018 | 4036163515651 | 27267895 | 14,20/Stck. | 39,44 |
| | Pesaro Terrassenplatte | 60 x 60 x 3 | 26/Stck. | terrakotta | 2,78 | OS 106018 | 4036163515668 | 27271382 | 14,20/Stck. | 39,44 |
| | Pesaro Terrassenplatte | 60 x 60 x 3 | 26/Stck. | anthrazit | 2,78 | OS 106018 | 4036163515644 | 27270802 | 14,20/Stck. | 39,44 |
| 46/47 | 1. Younique Palermo Terrassenplatte | 50 x 50 x 4 | 22,5/Stck. | - | 4 | OS 103403 | 8033971567274 | 26345415 | 15,50/Stck. | 62,00 |
| | 2. Younique Bergamo Terrassenplatte | 50 x 50 x 4 | 22,5/Stck. | - | 4 | OS 103403 | 8033971567298 | 26336808 | 12,50/Stck. | 50,00 |
| | 3. Younique Neapel Terrassenplatte | 50 x 50 x 4 | 22,5/Stck. | - | 4 | OS 103403 | 8033971567281 | 26348867 | 15,50/Stck. | 62,00 |
| | 4. Younique Ceppo Terrassenplatte | 60 x 40 x 4 | 21,6/Stck. | gelb | 4,17 | OS 103403 | 8033971567199 | 26339296 | 12,50/Stck. | 52,08 |
| | 4. Younique Ceppo Terrassenplatte | 60 x 40 x 4 | 21,6/Stck. | grau | 4,17 | OS 103403 | 8033971567212 | 26345257 | 12,50/Stck. | 52,08 |
| 48 | 5. Younique Travertino Terrassenplatte | 60 x 40 x 4 | 21,6/Stck. | grau | 4,17 | OS 103403 | 8033971567250 | 26345390 | 12,50/Stck. | 52,08 |
| | 5. Younique Travertino Terrassenplatte | 60 x 40 x 4 | 21,6/Stck. | anthrazit | 4,17 | OS 103403 | 8033971567267 | 26345406 | 12,50/Stck. | 52,08 |
| | Legno Terrassenplatte | 60 x 40 x 4 | 21,6/Stck. | grau | 4,17 | OS 103403 | 8033971567397 | 27251968 | 12,50/Stck. | 52,08 |
| | Legno Terrassenplatte | 60 x 40 x 4 | 21,6/Stck. | braun | 4,17 | OS 103403 | 8033971568325 | 27252925 | 12,50/Stck. | 52,08 |
| | 49 | Basaltina Terrassenplatte | 60 x 40 x 4 | 21,6/Stck. | anthrazit | 4,17 | OS 103403 | 8033971568301 | 27255711 | 12,50/Stck. |
| Basaltina Terrassenplatte | | 60 x 40 x 4 | 21,6/Stck. | luserna | 4,17 | OS 103403 | 8033971568318 | 27249015 | 12,50/Stck. | 52,08 |
| 50 | Altano Terrassenplatte | 40 x 40 x 5 | 18,4/Stck. | grau-nuanciert | 6,25 | OS 106018 | 4036163486562 | 22664066 | 3,95/Stck. | 24,69 |
| | Altano Terrassenplatte | 40 x 40 x 5 | 18,4/Stck. | weiß | 6,25 | OS 106018 | 4036163081477 | 20072636 | 3,95/Stck. | 24,69 |
| | Altano Terrassenplatte | 40 x 40 x 5 | 18,4/Stck. | anthrazit | 6,25 | OS 106018 | 4036163147142 | 20071420 | 3,95/Stck. | 24,69 |
| 51 | Altano-XL Terrassenplatte | 80 x 40 x 5 | 36/Stck. | weiß | 3,12 | OS 106018 | 4036163497315 | 23800234 | 7,90/Stck. | 24,69 |
| | Altano-XL Terrassenplatte | 80 x 40 x 5 | 36/Stck. | anthrazit | 3,12 | OS 106018 | 4036163486524 | 22656452 | 7,90/Stck. | 24,69 |
| | Altano-XL Terrassenplatte | 80 x 40 x 5 | 36/Stck. | anthrazit-nuanciert | 3,12 | OS 106018 | 4036163486548 | 22656461 | 7,90/Stck. | 24,69 |
| 52/53 | Germanenplatte | 40 x 40 x 6 | 21/Stck. | anthrazit-creme-nuanciert | 6,25 | OS 106018 | 4036163155192 | 20826222 | 4,25/Stck. | 26,56 |





| Seite | Produkt | Maße in cm | Gewicht kg | Farbe | Bedarf Stck./m ² | OS-Nummer | EAN-Nummer | Produkt-Nummer | Preis | Preis/m ² |
|-------|--|-----------------|--------------|--------------------------|-----------------------------|-----------|---------------|----------------|-------------|----------------------|
| 54 | 1. VISTA 2D-Bodenplatte GLATT | 40 x 40 x 4 | 13,76/Stck. | Titanio | 6,25 | OS 103403 | 8033971565335 | 23000229 | 4,50/Stck. | 28,13 |
| | 1. VISTA 2D-Bodenplatte GLATT | 40 x 40 x 4 | 13,76/Stck. | Tortora | 6,25 | OS 103403 | 8033971565362 | 23006546 | 4,50/Stck. | 28,13 |
| | 1. VISTA 2D-Bodenplatte GLATT | 40 x 40 x 4 | 13,76/Stck. | Bianco-Nero | 6,25 | OS 103403 | 8033971564570 | 23807420 | 4,50/Stck. | 28,13 |
| | 1. VISTA 2D-Bodenplatte GLATT | 40 x 40 x 4 | 13,76/Stck. | Rosso | 6,25 | OS 103403 | 8033971564563 | 23816620 | 4,50/Stck. | 28,13 |
| | 2. VISTA 2D-Bodenplatte GLATT | 60 x 40 x 4 | 20,64/Stck. | Bianco-Nero | 6,25 | OS 103403 | 2023815399990 | 23815399 | 7,25/Stck. | 30,21 |
| | 2. VISTA 2D-Bodenplatte GLATT | 60 x 40 x 4 | 20,64/Stck. | Nero | 6,25 | OS 103403 | 8033971565744 | 26347059 | 7,25/Stck. | 30,21 |
| 55 | Wild Stone Terrassenplatte | 60 x 40 x 4 | 20,64/Stck. | Titanio | 6,25 | OS 103403 | 8033971567182 | 26346153 | 7,25/Stck. | 30,21 |
| 55 | Vintage Terrassenplatte | 40 x 40 x 4 | 13,76/Stck. | Stone Grey | 6,25 | OS 103403 | 8033971567144 | 26339287 | 4,90/Stck. | 30,63 |
| 56 | Pietra Serena Terrassenplatte | 40 x 60 x 4 | ca. 23/Stck. | Granitgrau | 4,17 | OS 103403 | 8033971561654 | 22740045 | 7,25/Stck. | 30,21 |
| 57 | Saturn Terrassenplatte | 50 x 50 x 4 | 22,5/Stck. | grau | 4 | OS 103403 | 8033971566338 | 24727530 | 6,40/Stck. | 25,60 |
| | Saturn Terrassenplatte | 50 x 50 x 4 | 22,5/Stck. | grau-schwarz | 4 | OS 103403 | 8033971566246 | 24714897 | 6,40/Stck. | 25,60 |
| | Saturn Terrassenplatte | 50 x 50 x 4 | 22,5/Stck. | muschelkalk | 4 | OS 103403 | 8033971566314 | 24724522 | 6,40/Stck. | 25,60 |
| | Saturn Terrassenplatte | 50 x 50 x 4 | 22,5/Stck. | mediterranean | 4 | OS 103403 | 8033971567175 | 26312084 | 6,40/Stck. | 25,60 |
| 58/59 | Latina Terrassenplatte | 48 x 24 x 3 | 7,78/Stck. | mediterranean | 8,68 | OS 103403 | 8033971568332 | 27199882 | 2,65/Stck. | 23,04 |
| | Latina Terrassenplatte | 48 x 24 x 3 | 7,78/Stck. | muschelkalk | 8,68 | OS 103403 | 8033971567168 | 26347864 | 2,65/Stck. | 23,04 |
| | Latina Terrassenplatte | 48 x 24 x 3 | 7,78/Stck. | grau-schwarz | 8,68 | OS 103403 | 8033971567151 | 26347855 | 2,65/Stck. | 23,04 |
| 62/63 | 1. Moon Terrassenplatte | 90 x 90 x 2 | 36,45/Stck. | grau-anthrazit | 1,23 | OS 115879 | 8055519260058 | 26462323 | 39,50/Stck. | 48,77 |
| | 2. Moon-Dekor Terrassenplatte | 90 x 90 x 2 | 36,45/Stck. | grau-anthrazit | 1,23 | OS 115879 | - | BKU | 39,50/Stck. | 48,77 |
| 64 | 1. Kano Terrassenplatte | 60 x 60 x 2 | 16,8/Stck. | beige | 2,78 | OS 113237 | 8433069356122 | 25935169 | 12,95/Stck. | 35,97 |
| | 1. Kano Terrassenplatte | 60 x 60 x 2 | 16,8/Stck. | anthrazit | 2,78 | OS 113237 | 8433069356160 | 25936409 | 12,95/Stck. | 35,97 |
| | 2. Kano-Dekor Terrassenplatte | 60 x 60 x 2 | 16,8/Stck. | beige | 2,78 | OS 113237 | 8433069361942 | 25927281 | 13,95/Stck. | 38,75 |
| | 2. Kano-Dekor Terrassenplatte | 60 x 60 x 2 | 16,8/Stck. | anthrazit | 2,78 | OS 113237 | 8433069361980 | 25940932 | 13,95/Stck. | 38,75 |
| 65 | Esterno 20T Dolmen Bodenplatte | 60 x 60 x 2 | 17,27/Stck. | grau | 2,78 | OS 104209 | 8011373469075 | 23060153 | 12,95/Stck. | 35,97 |
| | Esterno 20T Dolmen Bodenplatte | 60 x 60 x 2 | 17,27/Stck. | beige | 2,08 | OS 104209 | 8011373469082 | 23193545 | 14,90/Stck. | 41,39 |
| 65 | Atakama Bodenplatte | 59,3 x 59,3 x 2 | 15,66/Stck. | lightgrey | 2,84 | OS 106491 | 2024663476994 | 24663476 | 14,90/Stck. | 42,57 |
| | Atakama Bodenplatte | 59,3 x 59,3 x 2 | 15,66/Stck. | grey | 2,84 | OS 106491 | 2024676041994 | 24670041 | 14,90/Stck. | 42,57 |
| 66/67 | 1. Esterno 20T Maremma Terrassenplatte | 100 x 50 x 2 | 23,5/Stck. | Cotto | 2 | OS 104209 | - | BKU | 27,50/Stck. | 55,00 |
| | 2. Cera 2.0, Cotto Terrassenplatte | 60 x 60 x 2 | 16,5/Stck. | Cotto | 2,78 | OS 115879 | 8055118899666 | 25797785 | 12,95/Stck. | 35,97 |
| 68/69 | Art-Tec Feinsteinzeugfliese | 60 x 60 x 2 | 16,8/Stck. | graphit | 2,78 | OS 117807 | - | BKU | 12,90/Stck. | 35,83 |
| | Art-Tec Feinsteinzeugfliese | 60 x 60 x 2 | 16,8/Stck. | taupe | 2,78 | OS 117807 | - | BKU | 12,90/Stck. | 35,83 |
| | Art-Tec Feinsteinzeugfliese | 60 x 60 x 2 | 16,8/Stck. | steel | 2,78 | OS 117807 | 2023798445998 | 23798445 | 12,90/Stck. | 35,83 |
| | Art-Tec Feinsteinzeugfliese | 60 x 60 x 2 | 16,8/Stck. | onyx | 2,78 | OS 117807 | - | BKU | 12,90/Stck. | 35,83 |
| | Art-Tec Feinsteinzeugfliese | 60 x 60 x 2 | 16,8/Stck. | creme | 2,78 | OS 117807 | - | BKU | 12,90/Stck. | 35,83 |
| | Art-Tec Feinsteinzeugfliese | 60 x 60 x 2 | 16,8/Stck. | chocolate | 2,78 | OS 117807 | - | BKU | 12,90/Stck. | 35,83 |
| | Art-Tec Feinsteinzeugfliese | 60 x 60 x 2 | 16,8/Stck. | offwhite matt | 2,78 | OS 117807 | - | BKU | 12,90/Stck. | 35,83 |
| | Art-Tec Feinsteinzeugfliese | 60 x 60 x 2 | 16,8/Stck. | offwhite matt | 2,78 | OS 117807 | - | BKU | 12,90/Stck. | 35,83 |
| 70 | Esterno 20T Davos Bodenplatte | 60 x 60 x 2 | 17,1/Stck. | grey | 2,78 | OS 104209 | 8011373499928 | 23193323 | 18,00/Stck. | 50,00 |
| | Esterno 20T Davos Bodenplatte | 120 x 40 x 2 | 22,47/Stck. | greige | 2,08 | OS 104209 | 8011373499584 | 23190041 | 29,00/Stck. | 60,42 |
| 71 | 1. Cera 2.0, Classic Bodenplatte | 60 x 120 x 2 | 32,47/Stck. | Basaltgrau | 1,39 | OS 115879 | 2022872780987 | 22872780 | 39,60/Stck. | 55,00 |
| | 2. Cera 2.0, Classic Bodenplatte | 60 x 60 x 2 | 16,50/Stck. | Basaltgrau | 2,78 | OS 115879 | 2022312383990 | 22312383 | 16,90/Stck. | 46,94 |
| | 2. Cera 2.0, Classic Bodenplatte | 60 x 60 x 2 | 16,50/Stck. | Gletschergrau | 2,78 | OS 115879 | - | BKU | 16,90/Stck. | 46,94 |
| | 3. Cera 2.0, Classic Bodenplatte | 60 x 60 x 2 | 16,50/Stck. | Silbergrau | 2,78 | OS 115879 | 2023041866990 | 23041866 | 14,90/Stck. | 41,39 |
| 72/73 | Cera 2.0, Natura Bodenplatte | 120 x 40 x 2 | 22,5/Stck. | Selva Tongass-Holzoptik | 2,08 | OS 115879 | 8055118899079 | 26456414 | 26,00/Stck. | 54,17 |
| | Cera 2.0, Natura Bodenplatte | 120 x 40 x 2 | 22,5/Stck. | Erle anthrazit-Holzoptik | 2,08 | OS 115879 | 8055118896900 | 23592124 | 26,00/Stck. | 54,17 |
| | Cera 2.0, Natura Bodenplatte | 120 x 40 x 2 | 22,5/Stck. | Nussbaum-Holzoptik | 2,08 | OS 115879 | - | BKU | 26,00/Stck. | 54,17 |

| Seite | Produkt | Maße in cm | Gewicht kg | Farbe | Bedarf Stck. /m ² | OS-Nummer | EAN-Nummer | Produkt-Nummer | Preis /Stck. | Preis /m ² | |
|------------------------|---|-----------------------|---------------|--------------------------------|--------------------------------|-----------|---------------|----------------|--------------|-----------------------|-------|
| 74/75 | Cera 2.0, Etna Terrassenplatte | 80 x 40 x 2 | 15/Stck. | darkgrey | 3,13 | OS 115879 | 2026463113994 | 26463113 | 13,90/Stck. | 43,44 | |
| | Cera 2.0, Antico Terrassenplatte | 80 x 40 x 2 | 15/Stck. | Quarzit | 3,13 | OS 115879 | 2025348095998 | 25348095 | 13,90/Stck. | 43,44 | |
| | Cera 2.0, Antico Terrassenplatte | 80 x 40 x 2 | 15/Stck. | Belgisch Granit | 3,13 | OS 115879 | 8055118899659 | 25799125 | 13,90/Stck. | 43,44 | |
| 76/77 | Montorfano Terrassenplatte | 60 x 60 x 2 | 16,5/Stck. | grau | 2,78 | OS 115879 | 2027281433998 | 27281433 | 12,95/Stck. | 35,97 | |
| | Montorfano Terrassenplatte | 45 x 90 x 2 | 18,5/Stck. | grau | 2,47 | OS 115879 | - | BKU | 22,50/Stck. | 55,56 | |
| | Montorfano Terrassenplatte | 60 x 120 x 2 | 32,47/Stck. | grau | 1,39 | OS 115879 | - | BKU | 39,80/Stck. | 55,28 | |
| | Diorite Terrassenplatte | 60 x 60 x 2 | 16,5/Stck. | basaltgrau | 2,78 | OS 115879 | 2027284618996 | 27284618 | 12,95/Stck. | 35,97 | |
| | Diorite Terrassenplatte | 45 x 90 x 2 | 18,5/Stck. | basaltgrau | 2,47 | OS 115879 | - | BKU | 22,50/Stck. | 55,56 | |
| | Diorite Terrassenplatte | 60 x 120 x 2 | 32,47/Stck. | basaltgrau | 1,39 | OS 115879 | - | BKU | 39,80/Stck. | 55,28 | |
| 78 | Metropolis Terrassenplatte | 59,3 x 59,3 x 2 | 15,66/Stck. | hellgrau | 2,86 | OS 106491 | 2027268384992 | 27268384 | 7,95/Stck. | 22,71 | |
| 79 | Slate Terrassenfliese | 60 x 60 x 2 | 16,5/Stck. | black | 2,78 | OS 115879 | 2026462718990 | 26462712 | 9,95/Stck. | 27,64 | |
| | Slate Terrassenfliese | 60 x 60 x 2 | 16,5/Stck. | grey | 2,78 | OS 115879 | 2026439990998 | 26459990 | 9,95/Stck. | 27,64 | |
| 82/83 | 1. Beton-Bahnschwelle mit Holzstruktur | 67,5 x 22,5 x 5 | 17,4/Stck. | naturbraun | 6,58 | OS 106018 | 4036163017438 | 13981827 | 16,95/Stck. | 111,51 | |
| | 2. Beton-Bahnschwelle mit Holzstruktur | 90 x 22,5 x 5 | 20,5/Stck. | naturbraun | 4,94 | OS 106018 | 4036163497568 | 13981810 | 19,95/Stck. | 98,28 | |
| | 3. Beton-Baumscheibe Trittplatte mit Holzstruktur | 30 - 45 x 3 - 4 | 10/Stck. | naturbraun | - | OS 106018 | 4036163017490 | 13981858 | 15,50/Stck. | - | |
| 84 | 6-Eck-Keramik Quarzit weiß | 60-52 x 2 | 10,2/Stck. | Quarzit weiß | 4,42 | OS 115879 | 8055519260959 | 26463186 | 11,50/Stck. | 50,88 | |
| | 6-Eck-Keramik Basalt grau | 60-52 x 2 | 10,2/Stck. | Basalt grau | 4,42 | OS 115879 | 8655519260966 | 26464143 | 11,50/Stck. | 50,88 | |
| 85 | Send Trittplatte | 48 x 36 x 3,5 | - | grau | - | OS 113833 | 8431128018332 | 20833772 | 9,70/Stck. | - | |
| | Send Trittplatte | 48 x 36 x 3,5 | - | bronze | - | OS 113833 | 8431128019025 | 20833781 | 9,70/Stck. | - | |
| | Send Trittplatte | 48 x 36 x 3,5 | - | beige | - | OS 113833 | 2022285795998 | 22285795 | 9,70/Stck. | - | |
| | Send Trittplatte | 48 x 36 x 3,5 | - | schwarz-anthrazit | - | OS 113833 | 2024946399996 | 24946399 | 11,45/Stck. | - | |
| 86 | 1. Gehwegplatte | 30 x 30 x 5 | 10,4/Stck. | grau | ca. 11 | OS 106018 | 4036163080807 | 13982091 | 0,99 | 11,00 | |
| | 1. Gehwegplatte | 30 x 30 x 5 | 10,4/Stck. | rot | ca. 11 | OS 106018 | 4036163080821 | 13982101 | 1,65 | 18,33 | |
| | 1. Gehwegplatte | 30 x 30 x 5 | 10,4/Stck. | anthrazit | ca. 11 | OS 106018 | 4036163080814 | 13982084 | 1,65 | 18,33 | |
| | 2. Gehwegplatte | 40 x 40 x 5 | 18,4/Stck. | grau | ca. 6 | OS 106018 | 4036163080777 | 13982125 | 1,85 | 11,56 | |
| | 2. Gehwegplatte | 40 x 40 x 5 | 18,4/Stck. | rot | ca. 6 | OS 106018 | 4036163080791 | 13982132 | 2,85 | 17,81 | |
| | 2. Gehwegplatte | 40 x 40 x 5 | 18,4/Stck. | anthrazit | ca. 6 | OS 106018 | 4036163080784 | 13982118 | 2,85 | 17,81 | |
| | 3. Gehwegplatte | 50 x 50 x 5 | 28,8/Stck. | grau | 4 | OS 106018 | 4036163086694 | 13982156 | 2,95 | 11,80 | |
| | 3. Gehwegplatte | 50 x 50 x 5 | 28,8/Stck. | rot | 4 | OS 106018 | 4036163086717 | 13982163 | 4,15 | 16,60 | |
| | 3. Gehwegplatte | 50 x 50 x 5 | 28,8/Stck. | anthrazit | 4 | OS 106018 | 4036163086700 | 13982149 | 4,15 | 16,60 | |
| | 87 | 1. Rasterplatte klein | 20 x 10 x 4,5 | 1,8/Stck. | grau | 50 | OS 104543 | - | BKU | 0,75/Stck. | 37,50 |
| | | 1. Rasterplatte klein | 20 x 10 x 4,5 | 1,8/Stck. | anthrazit, toscana, mediterran | 50 | OS 104543 | - | BKU | 0,85/Stck. | 42,50 |
| | | 1. Rasterplatte klein | 20 x 10 x 4,5 | 1,8/Stck. | weiß | 50 | OS 104543 | - | BKU | 1,00/Stck. | 50,00 |
| 2. Rasterplatte mittel | | 30 x 20 x 4,5 | 5,4/Stck. | grau | ca. 17 | OS 104543 | - | BKU | 2,15/Stck. | 36,55 | |
| 2. Rasterplatte mittel | | 30 x 20 x 4,5 | 5,4/Stck. | anthrazit, toscana, mediterran | ca. 17 | OS 104543 | - | BKU | 2,45/Stck. | 41,65 | |
| 2. Rasterplatte mittel | | 30 x 20 x 4,5 | 5,4/Stck. | weiß | ca. 17 | OS 104543 | - | BKU | 2,95/Stck. | 50,00 | |
| 3. Rasterplatte groß | | 40 x 30 x 4,5 | 11,2/Stck. | grau | ca. 8 | OS 104543 | - | BKU | 4,20/Stck. | 33,60 | |
| 3. Rasterplatte groß | | 40 x 30 x 4,5 | 11,2/Stck. | anthrazit, toscana, mediterran | ca. 8 | OS 104543 | - | BKU | 4,80/Stck. | 38,40 | |
| 3. Rasterplatte groß | | 40 x 30 x 4,5 | 11,2/Stck. | weiß | ca. 8 | OS 104543 | - | BKU | 6,00/Stck. | 50,00 | |
| 88 | Fallschutzplatte mit Steckverbinder | 50 x 50 x 3 | 6,5/Stck. | rot | ca. 4 | OS 107972 | 4260078740079 | 13986138 | 8,60 | 34,40 | |
| | Fallschutzplatte mit Steckverbinder | 50 x 50 x 3 | 6,5/Stck. | grün | ca. 4 | OS 107972 | 4260078740093 | 13986145 | 8,60 | 34,40 | |
| | Fallschutzplatte mit Steckverbinder | 50 x 50 x 3 | 6,5/Stck. | anthrazit | ca. 4 | OS 107972 | 4260078740086 | 13986152 | 8,60 | 34,40 | |
| | Fallschutzplatte mit Steckverbinder | 50 x 50 x 3 | 6,5/Stck. | grau | ca. 4 | OS 107972 | 4014677586510 | 26661263 | 8,60 | 34,40 | |
| 89 | Waschbetonplatte | 50 x 50 x 4 | 13,7/Stck. | Rheinkies | 4 | OS 106018 | 4036163495717 | 22264864 | 3,90 | 15,60 | |
| | Waschbetonplatte | 60 x 40 x 4 | 22,5/Stck. | Rheinkies | 6,25 | OS 106018 | 4036163081637 | 13980622 | 4,30 | 17,92 | |
| 90/91 | 1. SPA RP-300 Schwimmbadumrandung | 30 x 60 x 3,5 | 16/Stck. | weiß, creme, Pireneos, Caliza | - | OS 113833 | - | BKU | 19,75/Stck. | - | |





| Seite | Produkt | Maße in cm | Gewicht kg | Farbe | Bedarf Stck./m ² | OS-Nummer | EAN-Nummer | Produkt-Nummer | Preis | Preis/m ² |
|---------|--|----------------------------------|-----------------------|-------------------------------|-----------------------------|-----------|----------------|----------------|-------------|----------------------|
| 90/91 | 1. SPA RP-300 E Schwimmbadumrandung | 40 x 30 x 3,5 | 12/Stck. | weiß, creme, Pireneos, Caliza | - | OS 113833 | - | BKU | 59,95/Stck. | - |
| | 1. SPA RP-300 I Schwimmbadumrandung | 40 x 30 x 3,5 | 12/Stck. | weiß, creme, Pireneos, Caliza | - | OS 113833 | - | BKU | 59,95/Stck. | - |
| | 2. Domus Umrandungsplatte | 40 x 50 x 6,5 | 25,1/Stck. | creme, Pireneos, Caliza | - | OS 113833 | - | BKU | 24,50/Stck. | - |
| | 2. Radien Domus Umrandungsplatte, 280° | 40 x 50 x 6,5 | 20,9/Stck. | creme, Pireneos, Caliza | - | OS 113833 | - | BKU | 24,50/Stck. | - |
| | 2. Domus Umrandungsplatte, Außenecke | 40 x 50 x 6,5 | 29,0/Stck. | creme, Pireneos, Caliza | - | OS 113833 | - | BKU | 59,95/Stck. | - |
| | 2. Domus Umrandungsplatte, Innenecke | 40 x 50 x 6,5 | 29,0/Stck. | creme, Pireneos, Caliza | - | OS 113833 | - | BKU | 59,95/Stck. | - |
| 96/97 | Riemchenpflaster | 24,7 x 8,2 x 6 | 135/m ² | grau-anthrazit | 48 | OS 106018 | 40361635112988 | 26702339 | 0,60/Stck. | 28,57 |
| | Riemchenpflaster | 24,7 x 8,2 x 6 | 135/m ² | rot-schwarz | 48 | OS 106018 | 40361635130008 | 26714547 | 0,60/Stck. | 28,57 |
| 98/99 | Antikpflaster | 12,3 x 16,5 x 6 | 135/m ² | grau-anthrazit | 49 | OS 106018 | 4036163147135 | 20072575 | 0,50/Stck. | 25,00 |
| | Antikpflaster | 12,3 x 16,5 x 6 | 135/m ² | rot-schwarz | 49 | OS 106018 | 4036163512957 | 26693655 | 0,50/Stck. | 25,00 |
| 100/101 | Cala Pflaster Klassik | 40 x 16 x 6 | 8,7/Stck. | weiß-anthrazit-nuanciert | 15,6 | OS 106018 | 4036163507090 | 25668243 | 1,30/Stck. | 20,31 |
| | Cala Pflaster Klassik | 40 x 16 x 6 | 8,7/Stck. | sand | 15,6 | OS 106018 | 4036163507113 | 25673414 | 1,30/Stck. | 20,31 |
| | Cala Pflaster Klassik | 40 x 16 x 6 | 8,7/Stck. | taupe | 15,6 | OS 106018 | 4036163507137 | 25673423 | 1,30/Stck. | 20,31 |
| 102/103 | Cala Pflaster Rustik | 40 x 16 x 6 | 8,64/Stck. | sand | 15,6 | OS 106018 | 4036163511196 | 26390220 | 1,45/Stck. | 22,66 |
| | Cala Pflaster Rustik | 40 x 16 x 6 | 8,64/Stck. | taupe-nuanciert | 15,6 | OS 106018 | 4036163511219 | 26396042 | 1,45/Stck. | 22,66 |
| | Cala Pflaster Rustik | 40 x 16 x 6 | 8,64/Stck. | weiß-anthrazit-nuanciert | 15,6 | OS 106018 | 4036163511172 | 26391083 | 1,45/Stck. | 22,66 |
| 104/105 | Cala Pflaster Exklusiv | 40 x 16 x 6 | 8,7/Stck. | anthrazit | 15,6 | OS 106018 | 4036163507151 | 25674790 | 1,95/Stck. | 30,47 |
| | Cala Pflaster Exklusiv | 40 x 16 x 6 | 8,7/Stck. | grau | 15,6 | OS 106018 | 4036163507175 | 25663798 | 1,95/Stck. | 30,47 |
| 106/107 | Times Pflaster | 40 x 20 x 6 | 10,8/Stck. | anthrazit | 12,5 | OS 106018 | 4036163511066 | 26396060 | 1,60/Stck. | 20,00 |
| | Times Pflaster | 40 x 20 x 6 | 10,8/Stck. | braun | 12,5 | OS 106018 | 4036163511080 | 26396051 | 1,60/Stck. | 20,00 |
| 108/109 | Modern Rasenstein Öko | 50 x 25 x 8 | 160/m ² | anthrazit | 8 | OS 106018 | 4036163511752 | 27268214 | 2,50/Stck. | 20,00 |
| | Modern Rasenstein Öko | 50 x 25 x 8 | 160/m ² | grau | 8 | OS 106018 | 4036163511776 | 27268205 | 2,25/Stck. | 18,00 |
| 110/111 | 1. Aquanit Quadratpflaster | 10 x 10 x 6 | ca. 1,4/Stck. | weiß | 100 | OS 106018 | 4036163145995 | 20070241 | 0,24/Stck. | 24,00 |
| | 1. Aquanit Quadratpflaster | 10 x 10 x 6 | ca. 1,4/Stck. | anthrazit | 100 | OS 106018 | 4036163146053 | 20072788 | 0,24/Stck. | 24,00 |
| | 2. Aquanit Rechteckpflaster | 20 x 10 x 6 | ca. 1,4/Stck. | weiß | 50 | OS 106018 | 4036163145988 | 20072760 | 0,48/Stck. | 24,00 |
| | 2. Aquanit Rechteckpflaster | 20 x 10 x 6 | ca. 1,4/Stck. | anthrazit | 50 | OS 106018 | 4036163146046 | 20072043 | 0,48/Stck. | 24,00 |
| | 3. Aquanit Quadratpflaster | 20 x 20 x 6 | ca. 1,4/Stck. | weiß | 25 | OS 106018 | 4036163146008 | 20070269 | 0,96/Stck. | 24,00 |
| | 3. Aquanit Quadratpflaster | 20 x 20 x 6 | ca. 1,4/Stck. | anthrazit | 25 | OS 106018 | 4036163146060 | 20070250 | 0,96/Stck. | 24,00 |
| | 4. Aquanit Rechteckpflaster | 30 x 20 x 6 | ca. 1,4/Stck. | weiß | 16,67 | OS 106018 | 4036163501838 | 25675261 | 1,48/Stck. | 24,67 |
| | 4. Aquanit Rechteckpflaster | 30 x 20 x 6 | ca. 1,4/Stck. | anthrazit | 16,67 | OS 106018 | 4036163501814 | 24981804 | 1,48/Stck. | 24,67 |
| | 5. Aquanit Rechteckpflaster | 40 x 20 x 6 | ca. 1,4/Stck. | weiß | 12,50 | OS 106018 | 4036163501777 | 25349885 | 1,96/Stck. | 24,50 |
| | 5. Aquanit Rechteckpflaster | 40 x 20 x 6 | ca. 1,4/Stck. | anthrazit | 12,50 | OS 106018 | 4036163501753 | 24979599 | 1,96/Stck. | 24,50 |
| 112/113 | Multiforma Pflaster 6 cm | 0,919 m ² (17 Steine) | - | grau-anthrazit | - | OS 106018 | 2024973616998 | 24973616 | 23,00/Lage | 25,03 |
| | Multiforma Pflaster 6 cm | 0,919 m ² (17 Steine) | - | sand | - | OS 106018 | 2074982913996 | 24982913 | 23,00/Lage | 25,03 |
| 114 | Monte Rosso Mehrformatpflaster | 1,029 m ² /Lage | 135 kg/m ² | muschelkalk | 1,029 Lage/m ² | OS 106018 | 4036163509025 | 26472632 | 19,80/Lage | 19,24 |
| 115 | Garda Pflaster- und Mauerstein | 21 x 14 x 7 | 4,67/Stck. | anthrazit | - | OS 106018 | 4036163507564 | 26476908 | 0,75/Stck. | 25,86 |
| 116 | 1. Quadratpflaster | 10 x 10 x 6 | 135/m ² | grau | 100 | OS 106018 | 4036163083563 | 13983038 | 0,08/Stck. | 8,00 |
| | 1. Quadratpflaster | 10 x 10 x 6 | 135/m ² | anthrazit | 100 | OS 106018 | 4036163083570 | 13982943 | 0,10/Stck. | 10,00 |
| | 1. Quadratpflaster | 10 x 10 x 6 | 135/m ² | ziegelrot | 100 | OS 106018 | 4036163083594 | 13982974 | 0,10/Stck. | 10,00 |
| | 1. Quadratpflaster | 10 x 10 x 6 | 135/m ² | herbstbunt | 100 | OS 106018 | 4036163083617 | 13982967 | 0,12/Stck. | 12,00 |
| | 1. Quadratpflaster | 10 x 10 x 6 | 135/m ² | muschelkalk | 100 | OS 106018 | 4036163501968 | 25671278 | 0,12/Stck. | 12,00 |
| | 2. Rechteckpflaster | 10 x 20 x 6 | 135/m ² | grau | 50 | OS 106018 | 4036163083440 | 13983083 | 0,16/Stck. | 8,00 |

| Seite | Produkt | Maße in cm | Gewicht kg | Farbe | Bedarf Stck./m ² | OS-Nummer | EAN-Nummer | Produkt-Nummer | Preis | Preis/m ² | |
|----------------------|-------------------------------|-----------------------|--------------------|--------------------|-----------------------------|-----------|---------------|----------------|-------------|----------------------|-----------|
| 116 | 2. Rechteckpflaster | 10 x 20 x 6 | 135/m ² | anthrazit | 50 | OS 106018 | 4036163083457 | 13983069 | 0,20/Stck. | 10,00 | |
| | 2. Rechteckpflaster | 10 x 20 x 6 | 135/m ² | ziegelrot | 50 | OS 106018 | 4036163083471 | 13983100 | 0,20/Stck. | 10,00 | |
| | 2. Rechteckpflaster | 10 x 20 x 6 | 135/m ² | herbstbunt | 50 | OS 106018 | 4036163083495 | 13983090 | 0,24/Stck. | 12,00 | |
| | 2. Rechteckpflaster | 10 x 20 x 6 | 135/m ² | muschelkalk | 50 | OS 106018 | 4036163497988 | 24454494 | 0,24/Stck. | 12,00 | |
| | 3. Quadratpflaster | 10 x 10 x 8 | 180/m ² | grau | 100 | OS 106018 | - | BKU | 0,11/Stck. | 11,00 | |
| | 3. Quadratpflaster | 10 x 10 x 8 | 180/m ² | anthrazit | 100 | OS 106018 | - | BKU | 0,13/Stck. | 13,00 | |
| | 3. Quadratpflaster | 10 x 10 x 8 | 180/m ² | ziegelrot | 100 | OS 106018 | - | BKU | 0,13/Stck. | 13,00 | |
| | 4. Rechteckpflaster | 10 x 20 x 8 | 180/m ² | grau | 50 | OS 106018 | - | BKU | 0,21/Stck. | 10,95 | |
| | 4. Rechteckpflaster | 10 x 20 x 8 | 180/m ² | anthrazit | 50 | OS 106018 | - | BKU | 0,26/Stck. | 12,95 | |
| | 4. Rechteckpflaster | 10 x 20 x 8 | 180/m ² | ziegelrot | 50 | OS 106018 | - | BKU | 0,26/Stck. | 12,95 | |
| | 4. Rechteckpflaster | 10 x 20 x 8 | 180/m ² | herbstbunt | 50 | OS 106018 | - | BKU | 0,28/Stck. | 13,95 | |
| | 117 | 5. Pflasterkreis | Ø = 2,14 x 6 | 135/m ² | anthrazit | - | OS 106018 | 4036163149573 | 20255039 | - | 69,50 |
| | 120 | Drän Rechteckpflaster | 10 x 20 x 8 | 180/m ² | grau | 50 | OS 106018 | 4036163466366 | 23081923 | 0,25/Stck. | 12,50 |
| | 121 | Rechteckporrpflaster | 10 x 20 x 8 | 3,1/Stck. | grau | 50 | OS 106018 | 4036163087127 | 20023324 | 0,25/Stck. | 12,50 |
| Rechteckporrpflaster | | 10 x 20 x 8 | 3,1/Stck. | anthrazit | 50 | OS 106018 | 4036163087134 | 20023333 | 0,28/Stck. | 14,00 | |
| 122 | 1. Rasengitterfüllstein-Beton | 8,2 x 8,2 x 8 | 1/Stck. | grau | - | OS 106018 | 4036163135644 | 13942536 | 0,38/Stck. | - | |
| | 1. Rasengitterfüllstein-Beton | 8,2 x 8,2 x 8 | 1/Stck. | anthrazit | - | OS 106018 | 4036163135651 | 13942543 | 0,38/Stck. | - | |
| | 1. Rasengitterfüllstein-Beton | 8,2 x 8,2 x 8 | 1/Stck. | rot | - | OS 106018 | 4036163135668 | 13942550 | 0,38/Stck. | - | |
| | 2. Rasengitterplatte-Beton | 40,5 x 61 x 8 | 27,5/Stck. | grau | ca. 4 | OS 106018 | 4036163083075 | 13982895 | 1,80/Stck. | 7,29 | |
| 123 | Kunststoff-Rasenwabe | 58 x 39 x 3,8 | 12/Stck. | grün | ca. 4 | OS 104383 | 4002626810700 | 20096326 | 3,65/Stck. | 16,08 | |
| 128/129 | Randstein Fiamma | 100 x 21 x 6-9 | 35/Stck. | grau-schwarz | 1/lfm. | OS 103403 | 8033971568349 | 27250956 | 12,80/Stck. | 12,80 | |
| 130 | 1. 11er Verbundpalisade | Ø 11 x 25 | 6/Stck. | grau | - | OS 106018 | 4036163016134 | 13982211 | 1,70/Stck. | - | |
| | 1. 11er Verbundpalisade | Ø 11 x 25 | 6/Stck. | anthrazit | - | OS 106018 | 4036163016172 | 13982194 | 1,95/Stck. | - | |
| | 1. 11er Verbundpalisade | Ø 11 x 25 | 6/Stck. | braun | - | OS 106018 | 4036163016141 | 13982204 | 1,95/Stck. | - | |
| | 2. 11er Verbundpalisade | Ø 11 x 40 | 9/Stck. | grau | - | OS 106018 | 4036163016158 | 13982242 | 2,00/Stck. | - | |
| | 2. 11er Verbundpalisade | Ø 11 x 40 | 9/Stck. | anthrazit | - | OS 106018 | 4036163016189 | 13983595 | 2,35/Stck. | - | |
| | 2. 11er Verbundpalisade | Ø 11 x 40 | 9/Stck. | braun | - | OS 106018 | 4036163016165 | 13982235 | 2,35/Stck. | - | |
| | 3. 11er Verbundpalisade | Ø 11 x 60 | 14/Stck. | grau | - | OS 106018 | 4036163016196 | 13982273 | 4,95/Stck. | - | |
| | 3. 11er Verbundpalisade | Ø 11 x 60 | 14/Stck. | anthrazit | - | OS 106018 | 4036163016219 | 13982259 | 5,50/Stck. | - | |
| | 3. 11er Verbundpalisade | Ø 11 x 60 | 14/Stck. | braun | - | OS 106018 | 4036163016202 | 13982266 | 5,50/Stck. | - | |
| | 131 | 1. Pali Randstein | 50 x 6 x 15 | 9,3/Stck. | grau | - | OS 104543 | 4033367715023 | 13984934 | 2,60/Stck. | 5,20/lfm. |
| 1. Pali Randstein | | 50 x 6 x 15 | 9,3/Stck. | toscana | - | OS 104543 | 4033367715054 | 20085069 | 2,95/Stck. | 5,90/lfm. | |
| 1. Pali Randstein | | 50 x 6 x 15 | 9,3/Stck. | mediterran | - | OS 104543 | 4033367715092 | 20350040 | 2,95/Stck. | 5,90/lfm. | |
| 1. Pali Randstein | | 50 x 6 x 15 | 9,3/Stck. | anthrazit | - | OS 104543 | 4033367715030 | 13984958 | 2,95/Stck. | 5,90/lfm. | |
| 1. Pali Randstein | | 50 x 6 x 15 | 9,3/Stck. | weiß | - | OS 104543 | 4033367715078 | 22643861 | 3,15/Stck. | 6,30/lfm. | |
| 2. Pali 2er-Element | | 9 x 6 x 15 | 2,0/Stck. | grau | - | OS 104543 | 4033367715115 | 13984965 | 1,30/Stck. | 14,44/lfm. | |
| 2. Pali 2er-Element | | 9 x 6 x 15 | 2,0/Stck. | toscana | - | OS 104543 | 4033367715153 | 20085078 | 1,40/Stck. | 15,56/lfm. | |
| 2. Pali 2er-Element | | 9 x 6 x 15 | 2,0/Stck. | mediterran | - | OS 104543 | 4033367715191 | 20342685 | 1,40/Stck. | 15,56/lfm. | |
| 2. Pali 2er-Element | | 9 x 6 x 15 | 2,0/Stck. | anthrazit | - | OS 104543 | 4033367715139 | 13984989 | 1,40/Stck. | 15,56/lfm. | |
| 2. Pali 2er-Element | | 9 x 6 x 15 | 2,0/Stck. | weiß | - | OS 104543 | 4033367715177 | 22664543 | 1,60/Stck. | 17,78/lfm. | |
| 132 | 1. Multi-Bord, gerade | 50 x 11,5 x 8 | 8,7/Stck. | grau | - | OS 104543 | 4033367794011 | 20829036 | 3,05/Stck. | 6,10/lfm. | |
| | 1. Multi-Bord, gerade | 50 x 11,5 x 8 | 8,7/Stck. | mediterran | - | OS 104543 | 4033367794097 | 20519887 | 3,30/Stck. | 6,60/lfm. | |
| | 1. Multi-Bord, gerade | 50 x 11,5 x 8 | 8,7/Stck. | toscana | - | OS 104543 | 4033367794059 | 20519869 | 3,30/Stck. | 6,60/lfm. | |
| | 1. Multi-Bord, gerade | 50 x 11,5 x 8 | 8,7/Stck. | anthrazit | - | OS 104543 | 4033367794035 | 20829780 | 3,30/Stck. | 6,60/lfm. | |
| | 2. Multi-Bord, gebogen (60°) | 50 x 11,5 x 8 | 8,7/Stck. | grau | - | OS 104543 | 4033367794011 | 20829036 | 3,05/Stck. | - | |
| | 2. Multi-Bord, gebogen (60°) | 50 x 11,5 x 8 | 8,7/Stck. | mediterran | - | OS 104543 | 4033367794196 | 20514484 | 4,35/Stck. | - | |
| | 2. Multi-Bord, gebogen (60°) | 50 x 11,5 x 8 | 8,7/Stck. | toscana | - | OS 104543 | 4033367794158 | 20519878 | 4,35/Stck. | - | |
| | 2. Multi-Bord, gebogen (60°) | 50 x 11,5 x 8 | 8,7/Stck. | anthrazit | - | OS 104543 | 4033367794134 | 20817396 | 4,35/Stck. | - | |





| Seite | Produkt | Maße in cm | Gewicht kg | Farbe | Bedarf Stck./m ² | OS-Nummer | EAN-Nummer | Produkt-Nummer | Preis | Preis /m ² |
|-------------------|----------------------------|----------------|-------------|------------|-----------------------------|---------------|----------------|----------------|-------------|-----------------------|
| 132 | 3. Randstein | 50 x 15 x 4,5 | 7/Stck. | grau | - | OS 104543 | 4033367783015 | 13984996 | 2,10/Stck. | 4,20/lfm. |
| | 3. Randstein | 50 x 15 x 4,5 | 7/Stck. | toscana | - | OS 104543 | 4033367783053 | 20083489 | 2,40/Stck. | 4,80/lfm. |
| | 3. Randstein | 50 x 15 x 4,5 | 7/Stck. | mediterran | - | OS 104543 | 4033367783091 | 20793362 | 2,40/Stck. | 4,80/lfm. |
| | 3. Randstein | 50 x 15 x 4,5 | 7/Stck. | anthrazit | - | OS 104543 | 4033367783039 | 13985012 | 2,40/Stck. | 4,80/lfm. |
| 133 | 1. Mini L-Stein | 25 x 20 x 35 | 14,5/Stck. | grau | - | OS 106018 | 4048039061063 | 22759500 | 4,20/Stck. | - |
| | 1. Mini L-Stein | 25 x 20 x 35 | 14,5/Stck. | anthrazit | - | OS 106018 | 4048039061070 | 22754170 | 4,30/Stck. | - |
| | 2. L-Stein | 40 x 40 x 30 | 40/Stck. | grau | - | OS 106018 | 4036163011283 | 13982929 | 8,90/Stck. | - |
| | 2. L-Stein | 40 x 60 x 30 | 60/Stck. | grau | - | OS 106018 | 4036163011290 | 13982936 | 12,90/Stck. | - |
| | 3. U-Stein | 40 x 50 x 40 | 94/Stck. | grau | - | OS 106018 | 4036163512490 | 26708373 | 16,90/Stck. | - |
| | 3. U-Stein | 40 x 50 x 40 | 94/Stck. | anthrazit | - | OS 106018 | 4036163512506 | 26711140 | 22,50/Stck. | - |
| 134 | Mähroboter-Randplatte | 15 x 24 x 4,2 | ca. 3/Stck. | grau | - | OS 104543 | 4033367788010 | 25755853 | 1,00/Stck. | 6,33/lfm. |
| | Mähroboter-Randplatte | 15 x 24 x 4,2 | ca. 3/Stck. | anthrazit | - | OS 104543 | 4033367788034 | 25755862 | 1,10/Stck. | 7,33/lfm. |
| | Mähroboter-Randplatte | 15 x 24 x 4,2 | ca. 3/Stck. | toscana | - | OS 104543 | 4033367788058 | 25755871 | 1,10/Stck. | 7,33/lfm. |
| | Mähroboter-Randplatte | 15 x 24 x 4,2 | ca. 3/Stck. | mediterran | - | OS 104543 | 4033367788096 | 25755880 | 1,10/Stck. | 7,33/lfm. |
| | Mähroboter-Randplatte | 15 x 24 x 4,2 | ca. 3/Stck. | weiß | - | OS 104543 | 4033367788072 | 25757451 | 1,20/Stck. | 8,00/lfm. |
| 135 | Mährandstein | 25 x 18,5 x 12 | 5/Stck. | grau | - | OS 104543 | 4033367795018 | 13942206 | 2,50/Stck. | 10,00/lfm. |
| | Mährandstein | 25 x 18,5 x 12 | 5/Stck. | mediterran | - | OS 104543 | 4033367795094 | 20829027 | 2,50/Stck. | 10,00/lfm. |
| | Mährandstein | 25 x 18,5 x 12 | 5/Stck. | toscana | - | OS 104543 | 4033367795056 | 13942237 | 2,50/Stck. | 10,00/lfm. |
| | Mährandstein | 25 x 18,5 x 12 | 5/Stck. | anthrazit | - | OS 104543 | 4033367795032 | 13942220 | 2,50/Stck. | 10,00/lfm. |
| 136 | Pali-Mähstein | 22 x 10 x 4 | 1,7/Stck. | grau | - | OS 104543 | 4033367796015 | 20792086 | 0,75/Stck. | 3,41/lfm. |
| | Pali-Mähstein | 22 x 10 x 4 | 1,7/Stck. | mediterran | - | OS 104543 | 4033367796091 | 20793636 | 0,85/Stck. | 3,86/lfm. |
| | Pali-Mähstein | 22 x 10 x 4 | 1,7/Stck. | toscana | - | OS 104543 | 4033367796053 | 20790840 | 0,85/Stck. | 3,86/lfm. |
| | Pali-Mähstein | 22 x 10 x 4 | 1,7/Stck. | anthrazit | - | OS 104543 | 4033367796039 | 20818575 | 0,85/Stck. | 3,86/lfm. |
| | Pali-Mähstein | 22 x 10 x 4 | 1,7/Stck. | weiß | - | OS 104543 | 4033367796077 | 22665926 | 1,05/Stck. | 4,77/lfm. |
| 137 | Mähstein klein | 22 x 10 x 4,5 | 1,8/Stck. | grau | - | OS 104543 | 4033367792017 | 13984305 | 0,55/Stck. | 2,50/lfm. |
| | Mähstein klein | 22 x 10 x 4,5 | 1,8/Stck. | mediterran | - | OS 104543 | 4033367792093 | 20351247 | 0,65/Stck. | 2,95/lfm. |
| | Mähstein klein | 22 x 10 x 4,5 | 1,8/Stck. | toscana | - | OS 104543 | 4033367792055 | 13942196 | 0,65/Stck. | 2,95/lfm. |
| | Mähstein klein | 22 x 10 x 4,5 | 1,8/Stck. | anthrazit | - | OS 104543 | 4033367792031 | 13984336 | 0,65/Stck. | 2,95/lfm. |
| | Mähstein klein | 22 x 10 x 4,5 | 1,8/Stck. | weiß | - | OS 104543 | 4033367792079 | 22656364 | 0,75/Stck. | 3,41/lfm. |
| 138 | Rasenkante mit Nut + Feder | 50 x 15 x 5 | 13/Stck. | grau | - | OS 106018 | 4036163155246 | 22669432 | 1,20/Stck. | 2,40/lfm. |
| | Rasenkante mit Nut + Feder | 50 x 15 x 5 | 13/Stck. | anthrazit | - | OS 106018 | 4036163155260 | 22670902 | 1,60/Stck. | 3,20/lfm. |
| | Rasenkante mit Nut + Feder | 100 x 15 x 5 | 17/Stck. | grau | - | OS 106018 | 4036163080234 | 13980385 | 1,75/Stck. | 1,75/lfm. |
| | Rasenkante mit Nut + Feder | 100 x 15 x 5 | 17/Stck. | braun | - | OS 106018 | 403616 3080241 | 13980323 | 2,65/Stck. | 2,65/lfm. |
| | Rasenkante mit Nut + Feder | 100 x 15 x 5 | 17/Stck. | anthrazit | - | OS 106018 | 4036163080258 | 13980402 | 2,65/Stck. | 2,65/lfm. |
| | Rasenkante mit Nut + Feder | 50 x 25 x 5 | 13,5/Stck. | grau | - | OS 106018 | 4036163145360 | 20070409 | 1,95/Stck. | 3,90/lfm. |
| | Rasenkante mit Nut + Feder | 50 x 25 x 5 | 13,5/Stck. | anthrazit | - | OS 106018 | 4036163145377 | 20073107 | 2,10/Stck. | 4,20/lfm. |
| | Rasenkante mit Nut + Feder | 100 x 25 x 5 | 28/Stck. | grau | - | OS 106018 | 4036163013232 | 13982857 | 1,60/Stck. | 1,60/lfm. |
| | Rasenkante mit Nut + Feder | 100 x 25 x 5 | 28/Stck. | braun | - | OS 106018 | 4036163013836 | 13982864 | 2,25/Stck. | 2,25/lfm. |
| | Rasenkante mit Nut + Feder | 100 x 25 x 5 | 28/Stck. | anthrazit | - | OS 106018 | 4036163013928 | 13982871 | 2,25/Stck. | 2,25/lfm. |
| | Rasenkante mit Nut + Feder | 100 x 30 x 5 | 34/Stck. | grau | - | OS 106018 | 4036163082016 | 13982826 | 2,85/Stck. | 2,85/lfm. |
| | Rasenkante mit Nut + Feder | 100 x 30 x 5 | 34/Stck. | anthrazit | - | OS 106018 | 4036163014970 | 13982802 | 3,65/Stck. | 3,65/lfm. |
| | Rasenkantenecke | 5 x 25 | 13/Stck. | grau | - | OS 106018 | 4036163071256 | 20015853 | 6,60/Stck. | - |
| | Rasenkantenecke | 5 x 25 | 13/Stck. | braun | - | OS 106018 | 4036163093326 | 20015862 | 7,35/Stck. | - |
| | Rasenkantenecke | 5 x 25 | 13/Stck. | anthrazit | - | OS 106018 | 4036163091001 | 20207562 | 7,35/Stck. | - |
| | Rasenkante Form C | 100 x 25 x 6 | 35/Stck. | grau | - | OS 106018 | 4036163013898 | 21315033 | 3,10/Stck. | 3,10/lfm. |
| | Rasenkante Form C | 100 x 25 x 6 | 35/Stck. | anthrazit | - | OS 106018 | 4036163013911 | 21311475 | 3,80/Stck. | 3,80/lfm. |
| Rasenkante Form C | 100 x 25 x 6 | 35/Stck. | rot | - | OS 106018 | 4036163014932 | 22932392 | 3,80/Stck. | 3,80/lfm. | |
| 139 | Tiefbord | 100 x 20 x 8 | 38/Stck. | grau | - | OS 106018 | 4036163013096 | 13982754 | 2,95/Stck. | 2,95/lfm. |
| | Tiefbord | 100 x 20 x 8 | 38/Stck. | anthrazit | - | OS 106018 | 4036163013270 | 22693723 | 3,60/Stck. | 3,60/lfm. |
| | Tiefbord | 100 x 25 x 8 | 38/Stck. | grau | - | OS 106018 | 4036163013119 | 13982778 | 3,40/Stck. | 3,40/lfm. |
| | Tiefbord | 100 x 25 x 8 | 38/Stck. | anthrazit | - | OS 106018 | 4036163013287 | 22675244 | 5,30/Stck. | 5,30/lfm. |

| Seite | Produkt | Maße in cm | Gewicht kg | Farbe | Bedarf Stck./m ² | OS-Nummer | EAN-Nummer | Produkt-Nummer | Preis | Preis/m ² |
|---------|--|------------|------------|--------------------|-----------------------------|-----------|---------------|----------------|---------------|----------------------|
| 143 | 1. Basaltsplitt | 8–12 mm | 25/Sack | schwarz | - | OS 116538 | 9004458003300 | 20632340 | 7,25/Sack | 0,29/kg |
| | 2. Kalksplitt | 8–12 mm | 25/Sack | ockergelb | - | OS 116538 | 9004458003294 | 20623292 | 7,25/Sack | 0,29/kg |
| | 3. Basaltsplitt | 9–12 mm | 25/Sack | grün | - | OS 116538 | 9004458000736 | 20630788 | 7,25/Sack | 0,29/kg |
| | 4. Quarzkies | 8–16 mm | 25/Sack | taunusgelb | - | OS 116538 | 9004458005533 | 20628288 | 7,25/Sack | 0,29/kg |
| | 5. Streu-/Pflastersplitt | 2–4 mm | 25/Sack | - | - | OS 116538 | 9004458000286 | 20627656 | 2,95/Sack | 0,12/kg |
| | 6. Marmorsplitt | 7–16 mm | 25/Sack | Sölker-Kristall | - | OS 116538 | 9004458010377 | 24846888 | 7,95/Sack | 0,32/kg |
| 144 | 1. Marmorkies | 15–25 mm | 25/Sack | schneeweiß | - | OS 116538 | 9004458005755 | 20628260 | 13,75/Sack | 0,55/kg |
| | 2. Marmorkies | 7–15 mm | 25/Sack | weiß | - | OS 116538 | 9004458002266 | 20630821 | 7,95/Sack | 0,32/kg |
| | 3. Marmorkies | 15–25 mm | 25/Sack | veronarot | - | OS 116538 | 9004458002228 | 20628279 | 13,75/Sack | 0,55/kg |
| | 4. Marmorkies | 15–25 mm | 25/Sack | schwarz | - | OS 116538 | 9004458002068 | 20622697 | 13,75/Sack | 0,55/kg |
| | 5. Marmorkies | 15–25 mm | 25/Sack | gelb | - | OS 116538 | 9004458002693 | 20630229 | 10,50/Sack | 0,42/kg |
| | 6. Marmorkies | 15–25 mm | 25/Sack | grün | - | OS 116538 | 9004458002495 | 20630238 | 13,75/Sack | 0,55/kg |
| | 7. Granitsplitt | 8–12 mm | 25/Sack | anthr.-weiß | - | OS 116538 | 9004458002273 | 20612883 | 7,25/Sack | 0,29/kg |
| | 8. Flusskies | 8–16 mm | 25/Sack | bunt | - | OS 116538 | 9004458005007 | 20633130 | 6,25/Sack | 0,25/kg |
| | 9. Schieferplättchen | 22–40 mm | 20/Sack | schwarz | - | OS 116538 | 9004458007261 | 22338097 | 9,50/Sack | 0,48/kg |
| 145 | 1. Marmorsplitt | 7–12 mm | 25/Sack | weiß | - | OS 116538 | 9004458000330 | 20612865 | 7,25/Sack | 0,29/kg |
| | 2. Marmorsplitt | 8–12 mm | 25/Sack | donaublau | - | OS 116538 | 9004458000767 | 20632702 | 7,25/Sack | 0,29/kg |
| | 3. Marmorsplitt | 9–12 mm | 25/Sack | veronarot | - | OS 116538 | 9004458002570 | 20630779 | 7,25/Sack | 0,29/kg |
| | 4. Marmorsplitt | 8–12 mm | 25/Sack | rosé-weiß | - | OS 116538 | 9004458010216 | 24847775 | 7,25/Sack | 0,29/kg |
| 146/147 | 1. Ziersteine | 10–20 | 15/Netz | Bianco Carrara | - | OS 115879 | 8032679608722 | 22421872 | 11,50/15 kg | - |
| | 2. Ziersteine | 10–20 | 15/Netz | Rosso Verona | - | OS 115879 | 8055118894388 | 22421881 | 11,50/15 kg | - |
| | 3. Ziersteine | 10–20 | 15/Netz | Verde Alpi | - | OS 115879 | 8055118894395 | 22421890 | 11,50/15 kg | - |
| | 4. Ziersteine | 10–20 | 15/Netz | Nero Ebano | - | OS 115879 | 8055118894425 | 22421906 | 11,50/15 kg | - |
| | 5. Ziersteine | 10–20 | 15/Netz | Giallo Mori | - | OS 115879 | 8055118894371 | 22421915 | 11,50/15 kg | - |
| | 6. Ziersteine | 10–20 | 15/Netz | Granito Montorfano | - | OS 115879 | 8055118896603 | 27267910 | 11,50/15 kg | - |
| | 7. Ziersteine | 10–20 | 15/Netz | Spaghetti | - | OS 115879 | 8055118894692 | 27237065 | 11,50/15 kg | - |
| | 8. Ziersteine | 10–20 | 15/Netz | Travertino | - | OS 115879 | 8033182029233 | 27260292 | 11,50/15 kg | - |
| | 9. Ziersteine | 10–20 | 15/Netz | Rainbow | - | OS 115879 | 8032679608715 | 27267901 | 11,50/15 kg | - |
| | 9. Glasbrocken | 10–20 | 10/Netz | Azur | - | OS 115879 | 8055118894470 | 27259555 | 16,95/10 kg | - |
| | 11. Glasbrocken | 10–20 | 10/Netz | Blue | - | OS 115879 | 8055118894487 | 27263176 | 16,95/10 kg | - |
| | 12. Glasbrocken | 10–20 | 10/Netz | Transparent | - | OS 115879 | 8055118894524 | 27267929 | 16,95/10 kg | - |
| 148/149 | 1. Bruchsteine | 3–6 | 25/Sack | veronarot | - | OS 101017 | 9004458002846 | 20628297 | 7,25/Sack | 0,29/kg |
| | 2. Bruchsteine | 3–6 | 25/Sack | wolkenweiß | - | OS 101017 | 9004458002839 | 20630256 | 7,25/Sack | 0,29/kg |
| | 3. Bruchsteine | 3–6 | 25/Sack | donaublau | - | OS 101017 | 9004458000163 | 20633307 | 7,25/Sack | 0,29/kg |
| | 4. Bruchsteine | 3–6 | 25/Sack | chateaubeige | - | OS 101017 | 9004458003157 | 20633501 | 7,25/Sack | 0,29/kg |
| | 5. Bruchsteine | 3–6 | 25/Sack | grün | - | OS 101017 | 9004458002853 | 20633510 | 7,25/Sack | 0,29/kg |
| | 6. Bruchsteine | 3–6 | 25/Sack | rosé | - | OS 101017 | 9004458010339 | 24849416 | 8,30/Sack | 0,33/kg |
| | 7. Bruchsteine | 3–6 | 25/Sack | gelb | - | OS 101017 | 9004458002860 | 20732639 | 7,25/Sack | 0,29/kg |
| 150/151 | 1. Marmor Gabionenfüll- und Ziersteine | 30–50 mm | 750 | Bianco Zandobbio | - | OS 115879 | 8055519260874 | 26401715 | 169,50/BigBag | 0,23/kg |
| | 1. Marmor Gabionenfüll- und Ziersteine | 50–70 mm | 750 | Bianco Zandobbio | - | OS 115879 | 8055519260881 | 26401557 | 169,50/BigBag | 0,23/kg |
| | 1. Marmor Gabionenfüll- und Ziersteine | 70–120 mm | 750 | Bianco Zandobbio | - | OS 115879 | 8055519260898 | 26401566 | 169,50/BigBag | 0,23/kg |
| | 2. Marmor Gabionenfüll- und Ziersteine | 30–50 mm | 750 | Verde Alpi | - | OS 115879 | 8055519260782 | 26401502 | 214,90/BigBag | 0,29/kg |
| | 2. Marmor Gabionenfüll- und Ziersteine | 50–70 mm | 750 | Verde Alpi | - | OS 115879 | 8055519260799 | 26401511 | 214,90/BigBag | 0,29/kg |
| | 2. Marmor Gabionenfüll- und Ziersteine | 70–120 mm | 750 | Verde Alpi | - | OS 115879 | 8055519260805 | 26401520 | 214,90/BigBag | 0,29/kg |
| | 3. Marmor Gabionenfüll- und Ziersteine | 30–50 mm | 750 | Ice Blue | - | OS 115879 | 8055519260843 | 26401706 | 214,90/BigBag | 0,29/kg |
| | 3. Marmor Gabionenfüll- und Ziersteine | 50–70 mm | 750 | Ice Blue | - | OS 115879 | 8055519260850 | 26401539 | 214,90/BigBag | 0,29/kg |
| | 3. Marmor Gabionenfüll- und Ziersteine | 70–120 mm | 750 | Ice Blue | - | OS 115879 | 8055519260867 | 26401548 | 214,90/BigBag | 0,29/kg |
| | 4. Marmor Gabionenfüll- und Ziersteine | 30–50 mm | 750 | Rosso Verona | - | OS 115879 | 8055519260720 | 26364003 | 189,90/BigBag | 0,25/kg |
| | 4. Marmor Gabionenfüll- und Ziersteine | 50–70 mm | 750 | Rosso Verona | - | OS 115879 | 8055519260737 | 26386663 | 189,90/BigBag | 0,25/kg |





| Seite | Produkt | Maße in cm | Gewicht kg. | Farbe | Bedarf Stck./m² | OS-Nummer | EAN-Nummer | Produkt-Nummer | Preis | Preis /m² | |
|--|---|--|---------------------|----------------|-----------------|---------------|---------------|----------------|---------------|--------------|---|
| 150/151 | 4. Marmor Gabionenfüll- und Ziersteine | 70 – 120 mm | 750 | Rosso Verona | - | OS 115879 | 8055519260744 | 26386672 | 189,90/BigBag | 0,25/kg | |
| | 5. Marmor Gabionenfüll- und Ziersteine | 30 – 50 mm | 750 | Bianco Carrara | - | OS 115879 | 8055519260690 | 26371483 | 196,50/BigBag | 0,26/kg | |
| | 5. Marmor Gabionenfüll- und Ziersteine | 50 – 70 mm | 750 | Bianco Carrara | - | OS 115879 | 8055519260706 | 26363985 | 196,50/BigBag | 0,26/kg | |
| | 5. Marmor Gabionenfüll- und Ziersteine | 70 – 120 mm | 750 | Bianco Carrara | - | OS 115879 | 8055519260713 | 26363994 | 196,50/BigBag | 0,26/kg | |
| | 6. Marmor Gabionenfüll- und Ziersteine | 30 – 50 mm | 750 | Nero Ebano | - | OS 115879 | 8055519260812 | 26364872 | 189,90/BigBag | 0,25/kg | |
| | 6. Marmor Gabionenfüll- und Ziersteine | 50 – 70 mm | 750 | Nero Ebano | - | OS 115879 | 8055519260829 | 26364881 | 189,90/BigBag | 0,25/kg | |
| | 6. Marmor Gabionenfüll- und Ziersteine | 70 – 120 mm | 750 | Nero Ebano | - | OS 115879 | 8055519260836 | 26364890 | 189,90/BigBag | 0,25/kg | |
| | 7. Marmor Gabionenfüll- und Ziersteine | 30 – 50 mm | 750 | Giallo Mori | - | OS 115879 | 8055519260751 | 26386681 | 209,50/BigBag | 0,28/kg | |
| | 7. Marmor Gabionenfüll- und Ziersteine | 50 – 70 mm | 750 | Giallo Mori | - | OS 115879 | 8055519260768 | 26390497 | 209,50/BigBag | 0,28/kg | |
| 7. Marmor Gabionenfüll- und Ziersteine | 70 – 120 mm | 750 | Giallo Mori | - | OS 115879 | 8055519260775 | 26371492 | 209,50/BigBag | 0,28/kg | | |
| 152 | 1. Kinderspielsand, Natur | 0–2 | 25/Sack | - | - | OS 116538 | 9004458000125 | 20485508 | 2,45/Sack | 0,10/kg | |
| | 2. Kinderspielsand, Hunde-/Katzen abweisend | 0–2 | 25/Sack | - | - | OS 116538 | 9004458000132 | 20480345 | 3,95/Sack | 0,16/kg | |
| 153 | Kiesstabilisierungsmatte | 80 x 40 x 3 | 0,1/Stck. | grau | - | OS 104383 | 4002626591272 | 22869533 | 5,30/Stck. | 16,56 | |
| | Kiesfix Stabilisierungsmatte | 120 x 80 x 3 | 0,3/Stck. | weiß | - | OS 118913 | 3859892863128 | 25788169 | 13,50/Stck. | 14,06 | |
| 155 | 1. Schmuckblech für Gabionen | 90 x 180 | - | anthrazit | - | OS 113356 | 4002154197557 | 197-00550 | 229,00/Stck. | - | |
| | 2. Schmuckblech für Gabionen | 90 x 180 | - | anthrazit | - | OS 113356 | 4002154192460 | 197-02460 | 229,00/Stck. | - | |
| | 3. Schmuckblech für Gabionen | 90 x 180 | - | anthrazit | - | OS 113356 | 4002154197564 | 197-00560 | 229,00/Stck. | - | |
| | 4. Schmuckblech für Gabionen | 90 x 180 | - | anthrazit | - | OS 113356 | 4002154192477 | 197-02470 | 249,00/Stck. | - | |
| | 5. Schmuckblech für Gabionen | 90 x 180 | - | anthrazit | - | OS 113356 | 4002154197540 | 197-00540 | 259,00/Stck. | - | |
| | 6. Schmuckblech für Gabionen | 90 x individuell | - | anthrazit | - | OS 113356 | - | - | Auf Anfrage | - | |
| 156/157 | 1. Gabionen-Pfosten-Set, verzinkt | 10 x 154 für (H) 89,1 | - | - | - | OS 113356 | 4002154192613 | 25683291 | 79,00/Stck. | - | |
| | 1. Gabionen-Pfosten-Set, verzinkt | 10 x 184 für (H) 122,3 | - | - | - | OS 113356 | 4002154192576 | 25706666 | 89,00/Stck. | - | |
| | 1. Gabionen-Pfosten-Set, verzinkt | 10 x 244 für (H) 178,2 | - | - | - | OS 113356 | 4002154192552 | 25673089 | 99,00/Stck. | - | |
| | 1. Gabionen-Pfosten-Set, verzinkt + pulverbe. | 10 x 154 für (H) 89,1 | - | anthrazit | - | OS 113356 | 4002154192606 | 25697636 | 89,00/Stck. | - | |
| | 1. Gabionen-Pfosten-Set, verzinkt + pulverbe. | 10 x 184 für (H) 122,3 | - | anthrazit | - | OS 113356 | 4002154192569 | 25698046 | 99,00/Stck. | - | |
| | 1. Gabionen-Pfosten-Set, verzinkt + pulverbe. | 10 x 244 für (H) 178,2 | - | anthrazit | - | OS 113356 | 4002154192521 | 25713198 | 129,00/Stck. | - | |
| | 2. Gabionenmatte, verzinkt | 120,5 x 89,1 | - | - | - | OS 113356 | 4002154192620 | 25717710 | 44,95/Stck. | - | |
| | 2. Gabionenmatte, verzinkt | 120,5 x 122,3 | - | - | - | OS 113356 | 4002154192637 | 25717914 | 59,00/Stck. | - | |
| | 2. Gabionenmatte, verzinkt + pulverbe. | 120,5 x 89,1 | - | anthrazit | - | OS 113356 | 4002154192538 | 25713569 | 49,00/Stck. | - | |
| | 2. Gabionenmatte, verzinkt + pulverbe. | 120,5 x 122,3 | - | anthrazit | - | OS 113356 | 4002154192583 | 25710773 | 59,00/Stck. | - | |
| | 3. Abstandhalter M, 8 Stück | - | - | - | - | OS 113356 | 4002154192545 | 25673098 | 14,95/Stck. | - | |
| | 4. Drahthalter C, 4 Stück | - | - | - | - | OS 113356 | 4002154192675 | 25715431 | 9,99/Stck. | - | |
| | 158/159 | 1. Gabionen Pfostenset FVZ (feuerverzinkt) | (L) 160 für (H) 103 | - | - | - | OS 113356 | 4002154197106 | 22537016 | 99,00/Stck. | - |
| | | 1. Gabionen Pfostenset FVZ (feuerverzinkt) | (L) 180 für (H) 123 | - | - | - | OS 113356 | 4002154197113 | 22537025 | 129,00/Stck. | - |
| 1. Gabionen Pfostenset FVZ (feuerverzinkt) | | (L) 240 für (H) 183 | - | - | - | OS 113356 | 4002154197120 | 22538189 | 149,00/Stck. | - | |
| 1. Gabionen Pfostenset FVZ (feuerverzinkt), pulverbeschichtet | | (L) 160 für (H) 103 | - | anthrazit | - | OS 113356 | 4002154197465 | 22538198 | 109,00/Stck. | - | |
| 1. Gabionen Pfostenset FVZ (feuerverzinkt), pulverbeschichtet | | (L) 180 für (H) 123 | - | anthrazit | - | OS 113356 | 4002154197472 | 22527822 | 129,00/Stck. | - | |
| 1. Gabionen Pfostenset FVZ (feuerverzinkt), pulverbeschichtet | | (L) 240 für (H) 183 | - | anthrazit | - | OS 113356 | 4002154197489 | 22532446 | 169,00/Stck. | - | |
| 2. Standfuß, zum Aufdübeln, ohne Schrauben | | - | - | - | - | OS 113356 | 4002154197052 | 22532455 | 29,00/Stck. | - | |
| 3. Eckwinkel, 3er-Pack, feuerverzinkt | | - | - | - | - | OS 113356 | 4002154645638 | 23130171 | 19,95/Stck. | - | |
| 3. Eckwinkel, 3er-Pack, feuerverzinkt | | - | - | anthrazit | - | OS 113356 | 4002154645652 | 23133514 | 19,95/Stck. | - | |
| 4. Distanz-Abstandhalter | | - | - | - | - | OS 113356 | 4002154192330 | 23801909 | 9,99/Stck. | - | |
| 5. Wand- und Pfostenanschlusswinkel (inkl. Verschraubung), 4er-Pack, FVZ | | - | - | - | - | OS 113356 | 4002154620604 | 22549534 | 19,95/Stck. | - | |
| 5. Wand- und Pfostenanschlusswinkel (inkl. Verschraubung), 4er-Pack, FVZ | | - | - | anthrazit | - | OS 113356 | 4002154620642 | 22549525 | 24,95/Stck. | - | |

| Seite | Produkt | Maße in cm | Gewicht kg | Farbe | Bedarf Stck./m ² | OS-Nummer | EAN-Nummer | Produkt-Nummer | Preis | Preis/m ² | |
|----------------------------|--------------------------------------|---|-----------------|----------------|-----------------------------|-----------|----------------|----------------|------------|----------------------|--------|
| 162 | 1. Anzio Mauer Normalstein | 60 x 15 x 12 | 25,4/Stck. | sand | 14 Stck. | OS 106018 | 4036163502866 | 24980944 | 7,85/Stck. | 109,03 | |
| | 1. Anzio Mauer Normalstein | 60 x 15 x 12 | 25,4/Stck. | grau-anthrazit | 14 Stck. | OS 106018 | 4036163502583 | 24980935 | 7,85/Stck. | 109,03 | |
| | 1. Anzio Mauer Normalstein | 60 x 15 x 12 | 25,4/Stck. | taupe | 14 Stck. | OS 106018 | 4036163507069 | 25677805 | 7,85/Stck. | 109,03 | |
| | 2. Anzio Mauer Anfang-/Endset | 15 x 15 x 12 + 45 x 15 x 12 | 25,4/Stck. | sand | 14 Set | OS 106018 | 4036163502880 | 24976697 | 9,95/Stck. | 138,19 | |
| | 2. Anzio Mauer Anfang-/Endset | 15 x 15 x 12 + 45 x 15 x 12 | 25,4/Stck. | grau-anthrazit | 14 Set | OS 106018 | 4036163502873 | 24980731 | 9,95/Stck. | 138,19 | |
| | 2. Anzio Mauer Anfang-/Endset | 15 x 15 x 12 + 45 x 15 x 12 | 25,4/Stck. | taupe | 14 Set | OS 106018 | 4036163507076 | 25678914 | 9,95/Stck. | 138,19 | |
| 163 | 1. Bonsai Mauer Normalstein | 25 x 10 x 10 | 5,9/Stck. | muschelkalk | 40 Stck. | OS 106018 | - | BKU | 2,70/Stck. | 108,00 | |
| | 1. Bonsai Mauer Normalstein | 25 x 10 x 10 | 5,9/Stck. | grau-anthrazit | 40 Stck. | OS 106018 | 4036163502897 | 24959874 | 2,70/Stck. | 108,00 | |
| | 2. Bonsai Mauer Anfang-/Endset | 10 x 10 x 10 + 15 x 10 x 10 | 5,9/Stck. | muschelkalk | 40 Set | OS 106018 | - | BKU | 3,50/Stck. | 140,00 | |
| | 2. Bonsai Mauer Anfang-/Endset | 10 x 10 x 10 + 15 x 10 x 10 | 5,9/Stck. | grau-anthrazit | 40 Set | OS 106018 | 4036163502910 | 24975214 | 3,50/Stck. | 140,00 | |
| 164/165 | Burgundermauer | 40 x 18 x 8 | 12,5/Stck. | anthrazit | - | OS 106018 | 4036163487255 | 25346035 | 3,35/Stck. | 104,69 | |
| | Burgundermauer | 40 x 18 x 8 | 12,5/Stck. | naturbeige | - | OS 106018 | 4036163486609 | 25679139 | 3,35/Stck. | 104,69 | |
| 166/167 | Antikmur Normalstein | 25 x 20 x 10 | 11/Stck. | grau-anthrazit | 40 | OS 106018 | 4036163139840 | 13987618 | 4,15/Stck. | 166,00 | |
| | Antikmur Normalstein | 25 x 20 x 10 | 11/Stck. | muschelkalk | 40 | OS 106018 | 4036163139871 | 13987649 | 4,15/Stck. | 166,00 | |
| 168/169 | Times Antik Mauerstein | 25 x 15 x 12 | 10,13/Stck. | braun | 33/28 | OS 106018 | 4036163511226 | 26396857 | 2,40/Stck. | 63,16 | |
| | Times Antik Mauerstein | 25 x 15 x 12 | 10,13/Stck. | anthrazit | 33/28 | OS 106018 | 4036163511233 | 26396848 | 2,40/Stck. | 63,16 | |
| 170 | 1. Ambienta Gartenmauer | 40 x 20 x 20 | 16/Stck. | grau | 12,5 | OS 104543 | 4033367786115 | 24637134 | 4,05/Stck. | 50,63 | |
| | 1. Ambienta Gartenmauer | 40 x 20 x 20 | 16/Stck. | anthrazit | 12,5 | OS 104543 | 4033367786139 | 24637143 | 4,80/Stck. | 60,00 | |
| | 1. Ambienta Gartenmauer | 40 x 20 x 20 | 16/Stck. | toscana | 12,5 | OS 104543 | 4033367786153 | 24637514 | 4,80/Stck. | 60,00 | |
| | 1. Ambienta Gartenmauer | 40 x 20 x 20 | 16/Stck. | mediterran | 12,5 | OS 104543 | 4033367786191 | 24638304 | 4,80/Stck. | 60,00 | |
| | 1. Ambienta Gartenmauer | 40 x 20 x 20 | 16/Stck. | weiß | 12,5 | OS 104543 | 4033367786177 | 24638313 | 5,25/Stck. | 65,63 | |
| | 2. Ambienta Gartenmauer Abdeckplatte | 40 x 20 x 5 | 8/Stck. | grau | 2,5/Meter | OS 104543 | 4033367786214 | 24638322 | 4,05/Stck. | 10,03 lfm. | |
| | 2. Ambienta Gartenmauer Abdeckplatte | 40 x 20 x 5 | 8/Stck. | anthrazit | 2,5/Meter | OS 104543 | 4033367786238 | 24634746 | 4,75/Stck. | 11,88 lfm. | |
| | 2. Ambienta Gartenmauer Abdeckplatte | 40 x 20 x 5 | 8/Stck. | toscana | 2,5/Meter | OS 104543 | 4033367786252 | 24638331 | 4,75/Stck. | 11,88 lfm. | |
| | 2. Ambienta Gartenmauer Abdeckplatte | 40 x 20 x 5 | 8/Stck. | mediterran | 2,5/Meter | OS 104543 | 4033367786290 | 24634454 | 4,75/Stck. | 11,88 lfm. | |
| | 2. Ambienta Gartenmauer Abdeckplatte | 40 x 20 x 5 | 8/Stck. | weiß | 2,5/Meter | OS 104543 | 4033367786276 | 24628952 | 5,25/Stck. | 13,13 lfm. | |
| | 171 | 1. Antikmauer | 40/33 x 20 x 10 | 10/Stck. | grau | 28 | OS 104543 | 4033367786313 | 24934668 | 2,55/Stck. | 68,92 |
| | | 1. Antikmauer | 40/33 x 20 x 10 | 10/Stck. | anthrazit | 28 | OS 104543 | 4033367786337 | 24936594 | 2,95/Stck. | 79,73 |
| 1. Antikmauer | | 40/33 x 20 x 10 | 10/Stck. | toscana | 28 | OS 104543 | 4033367786351 | 24943503 | 2,95/Stck. | 79,73 | |
| 1. Antikmauer | | 40/33 x 20 x 10 | 10/Stck. | mediterran | 28 | OS 104543 | 4033367786399 | 24934677 | 2,95/Stck. | 79,73 | |
| 1. Antikmauer | | 40/33 x 20 x 10 | 10/Stck. | weiß | 28 | OS 104543 | 4033367786375 | 24939867 | 3,25/Stck. | 87,84 | |
| 2. Antikmauer Abdeckplatte | | 40/33 x 20 x 5 | 7,5/Stck. | grau | - | OS 104543 | 4033367786412 | 24933452 | 3,75/Stck. | - | |
| 2. Antikmauer Abdeckplatte | | 40/33 x 20 x 5 | 7,5/Stck. | anthrazit | - | OS 104543 | 4033367786436 | 24941765 | 4,25/Stck. | - | |
| 2. Antikmauer Abdeckplatte | | 40/33 x 20 x 5 | 7,5/Stck. | toscana | - | OS 104543 | 4033367786450 | 24938059 | 4,25/Stck. | - | |
| 2. Antikmauer Abdeckplatte | | 40/33 x 20 x 5 | 7,5/Stck. | mediterran | - | OS 104543 | 4033367786498 | 24932422 | 4,25/Stck. | - | |
| 2. Antikmauer Abdeckplatte | | 40/33 x 20 x 5 | 7,5/Stck. | weiß | - | OS 104543 | 4033367786474 | 24930091 | 4,75/Stck. | - | |
| 172/173 | | 1. C-Line Mauer | 50 x 25 x 10 | 15/Stck. | grau | 8 | OS 104543 | 40333677810018 | 25757008 | 5,10/Stck. | 102,00 |
| | | 1. C-Line Mauer | 50 x 25 x 10 | 15/Stck. | anthrazit | 8 | OS 104543 | 40333677810032 | 25757017 | 5,65/Stck. | 113,00 |
| | 1. C-Line Mauer | 50 x 25 x 10 | 15/Stck. | toscana | 8 | OS 104543 | 40333677810056 | 25758047 | 5,65/Stck. | 113,00 | |
| | 1. C-Line Mauer | 50 x 25 x 10 | 15/Stck. | mediterran | 8 | OS 104543 | 40333677810094 | 25758056 | 5,65/Stck. | 113,00 | |
| | 1. C-Line Mauer | 50 x 25 x 10 | 15/Stck. | weiß | 8 | OS 104543 | 40333677810070 | 25757026 | 6,15/Stck. | 123,00 | |
| | 2. C-Line Abdeckplatte | 50 x 25 x 8,5 | 22,5/Stck. | grau | 2/lfm. | OS 104543 | 40333677811015 | 25758065 | 7,65/Stck. | 15,30 | |
| | 2. C-Line Abdeckplatte | 50 x 25 x 8,5 | 22,5/Stck. | anthrazit | 2/lfm. | OS 104543 | 40333677811039 | 25755899 | 8,65/Stck. | 17,30 | |
| | 2. C-Line Abdeckplatte | 50 x 25 x 8,5 | 22,5/Stck. | toscana | 2/lfm. | OS 104543 | 40333677811053 | 25757460 | 8,40/Stck. | 16,80 | |
| | 2. C-Line Abdeckplatte | 50 x 25 x 8,5 | 22,5/Stck. | mediterran | 2/lfm. | OS 104543 | 40333677811091 | 25761708 | 8,65/Stck. | 17,30 | |
| | 2. C-Line Abdeckplatte | 50 x 25 x 8,5 | 22,5/Stck. | weiß | 2/lfm. | OS 104543 | 40333677811077 | 25757035 | 9,35/Stck. | 18,70 | |
| | 174 | 1. Marmor-Line Mauer-System Pfeiler | 30 x 30 x 17 | 11,2/Stck. | grau | - | OS 113833 | 8431128018387 | 23813056 | 20,70/Stck. | - |
| | | 2. Marmor-Line Mauer-System Pfeiler-Abdeckung | 40 x 40 x 6 | 19/Stck. | anthrazit | - | OS 113833 | 2023815052994 | 23815052 | 26,20/Stck. | - |





| Seite | Produkt | Maße in cm | Gewicht kg | Farbe | Bedarf Stck./m² | OS-Nummer | EAN-Nummer | Produkt-Nummer | Preis | Preis/m² |
|--------------------------------------|---|------------------|------------|---------------|-----------------|---------------|---------------|----------------|--------------|------------|
| 174 | 3. Marmor-Line Mauer-System Mauerstein | 40 x 17 x 17 | 11,2/Stck. | grau | - | OS 113833 | 8431128020373 | 23817997 | 18,30/Stck. | - |
| | 4. Marmor-Line Mauer-System Mauer-Abdeckung | 50 x 25 x 4 | 10,3/Stck. | grau | - | OS 113833 | 8431128000405 | 23795774 | 9,30/Stck. | 18,60/lfm. |
| | 5. Edelstahlzaun mit Rosetten u- Dübeln | Ø 3,5 x 160 | 2,11/Stck. | Edelstahl | - | OS 113833 | - | BKU | 99,00/Stck. | - |
| | 5. Edelstahlzaun mit Rosetten u. Dübeln | Ø 3,5 x 200 | 2,49/Stck. | Edelstahl | - | OS 113833 | - | BKU | 109,00/Stck. | - |
| | 6. Pfeiler-Dekorrahmen | 30 x 30 | 0,25/Stck. | Edelstahl | - | OS 113833 | 2025018547994 | BKU | 52,20/Stck. | - |
| | 6. Pfeiler-Dekorrahmen | 40 x 40 | 0,25/Stck. | Edelstahl | - | OS 113833 | 2025014855994 | BKU | 68,15/Stck. | - |
| 175 | 1. Panell Toscana gerade | 75 x 11 x 12,5 | 9/Stck. | weiß | - | OS 113833 | - | BKU | 11,05/Stck. | - |
| | 1. Panell Toscana gerade | 75 x 11 x 12,5 | 9/Stck. | braun | - | OS 113833 | - | BKU | 11,05/Stck. | - |
| | 1. Panell Toscana gerade | 75 x 11 x 12,5 | 9/Stck. | anthrazit | - | OS 113833 | - | BKU | 11,05/Stck. | - |
| | 2. Panell Toscana gewölbt | 75 x 11 x 12,5 | 12/Stck. | weiß | - | OS 113833 | - | BKU | 12,45/Stck. | - |
| | 2. Panell Toscana gewölbt | 75 x 11 x 12,5 | 12/Stck. | braun | - | OS 113833 | - | BKU | 12,45/Stck. | - |
| | 2. Panell Toscana gewölbt | 75 x 11 x 12,5 | 12/Stck. | anthrazit | - | OS 113833 | - | BKU | 12,45/Stck. | - |
| | 3. Säulenstein | 22 x 13,5 | 6/Stck. | weiß | - | OS 113833 | - | BKU | 10,75/Stck. | - |
| | 3. Säulenstein | 22 x 13,5 | 6/Stck. | braun | - | OS 113833 | - | BKU | 10,75/Stck. | - |
| | 3. Säulenstein | 22 x 13,5 | 6/Stck. | anthrazit | - | OS 113833 | - | BKU | 10,75/Stck. | - |
| | 4. Abdeckung Paneel (Mittlelement) | 50 x 20 x 4 | 8,3/Stck. | weiß | - | OS 113833 | - | BKU | 12,40/Stck. | - |
| | 4. Abdeckung Paneel (Mittlelement) | 50 x 20 x 4 | 8,3/Stck. | braun | - | OS 113833 | - | BKU | 12,40/Stck. | - |
| | 4. Abdeckung Paneel (Mittlelement) | 50 x 20 x 4 | 8,3/Stck. | anthrazit | - | OS 113833 | - | BKU | 12,40/Stck. | - |
| | 5. Abdeckung Paneel (Endstück/Säule) | 50 x 20 x 4 | 8,1/Stck. | weiß | - | OS 113833 | - | BKU | 24,60/Stck. | - |
| | 5. Abdeckung Paneel (Endstück/Säule) | 50 x 20 x 4 | 8,1/Stck. | braun | - | OS 113833 | - | BKU | 24,60/Stck. | - |
| 5. Abdeckung Paneel (Endstück/Säule) | 50 x 20 x 4 | 8,1/Stck. | anthrazit | - | OS 113833 | - | BKU | 24,60/Stck. | - | |
| 6. Alu-Abdeckung | Ø 22,6 | 0,17/Stck. | alu | - | OS 113833 | - | BKU | 33,45/Stck. | - | |
| 176/177 | 1. Planomur Gartenmauer Normalstein | 50 x 25 x 20 | - | grau | 2/lfdm | OS 106018 | 4036163084638 | 13984068 | 4,15/Stck. | 41,50 |
| | 1. Planomur Gartenmauer Normalstein | 50 x 25 x 20 | - | anthrazit | 2/lfdm | OS 106018 | 4036163087394 | 13984082 | 4,35/Stck. | 43,50 |
| | 1. Planomur Gartenmauer Normalstein | 50 x 25 x 20 | - | mediterran | 2/lfdm | OS 106018 | 4036163155130 | 21324774 | 5,30/Stck. | 53,00 |
| | 2. Planomur Gartenmauer Halbsstein | 25 x 25 x 20 | - | grau | 4/lfdm | OS 106018 | 4036163084652 | 13984099 | 3,45/Stck. | 69,00 |
| | 2. Planomur Gartenmauer Halbsstein | 25 x 25 x 20 | - | anthrazit | 4/lfdm | OS 106018 | 4036163087400 | 13984116 | 3,95/Stck. | 79,00 |
| | 2. Planomur Gartenmauer Halbsstein | 25 x 25 x 20 | - | mediterran | 4/lfdm | OS 106018 | 4036163084652 | 21324783 | 4,55/Stck. | 91,00 |
| | 3. Planomur Abdeckplatte | 50 x 32 x 4 | 14,8/Stck. | grau | 2/Meter | OS 106018 | 4036163506413 | 25678923 | 8,15/Stck. | 16,30 |
| | 3. Planomur Abdeckplatte | 50 x 32 x 4 | 14,8/Stck. | anthrazit | 2/Meter | OS 106018 | 4036163506420 | 25675252 | 8,90/Stck. | 17,80 |
| | 3. Planomur Abdeckplatte | 50 x 32 x 4 | 14,8/Stck. | mediterran | 2/Meter | OS 106018 | 4036163506444 | 25674435 | 8,90/Stck. | 17,80 |
| | 4. Planomur Pfeilerelement | 32,5 x 32,5 x 20 | - | anthrazit | 5/Meter | OS 106018 | 4036163135347 | 20023388 | 8,25/Stck. | - |
| 5. Planomur Pfeilerabdeckplatte | 40 x 40 x 4 | 14,8/Stck. | anthrazit | 1 St./Pfeiler | OS 106018 | 4036163506505 | 25674453 | 16,25/Stck. | - | |
| 178/179 | 1. Rasterstein SL | 30 x 20 x 20 | 12/Stck. | grau | - | OS 104543 | 4033367789918 | 13984563 | 3,35/Stck. | 55,83 |
| | 1. Rasterstein SL | 30 x 20 x 20 | 12/Stck. | anthrazit | - | OS 104543 | 4033367789932 | 13984594 | 3,60/Stck. | 60,00 |
| | 1. Rasterstein SL | 30 x 20 x 20 | 12/Stck. | toscana | - | OS 104543 | 4033367789956 | 13942244 | 3,60/Stck. | 60,00 |
| | 1. Rasterstein SL | 30 x 20 x 20 | 12/Stck. | mediterran | - | OS 104543 | 4033367789864 | 20352338 | 3,60/Stck. | 60,00 |
| | 1. Rasterstein SL | 30 x 20 x 20 | 12/Stck. | weiß | - | OS 104543 | 4033367799795 | 22652867 | 3,70/Stck. | 61,67 |
| | 2. Rasterstein klein | 40 x 20 x 25 | 19/Stck. | grau | - | OS 104543 | 4033367789116 | 13984604 | 4,60/Stck. | 46,00 |
| | 2. Rasterstein klein | 40 x 20 x 25 | 19/Stck. | anthrazit | - | OS 104543 | 4033367789536 | 13984628 | 4,85/Stck. | 48,50 |
| | 2. Rasterstein klein | 40 x 20 x 25 | 19/Stck. | toscana | - | OS 104543 | 4033367789550 | 13942251 | 4,85/Stck. | 48,50 |
| | 2. Rasterstein klein | 40 x 20 x 25 | 19/Stck. | mediterran | - | OS 104543 | 4033367789598 | 20350059 | 4,85/Stck. | 48,50 |
| | 2. Rasterstein klein | 40 x 20 x 25 | 19/Stck. | weiß | - | OS 104543 | 4033367789574 | 22643843 | 5,00/Stck. | 50,00 |
| | 3. Rasterstein mittel | 40 x 30 x 25 | 25/Stck. | grau | - | OS 104543 | 4033367789611 | 13984635 | 5,60/Stck. | 56,00 |
| | 3. Rasterstein mittel | 40 x 30 x 25 | 25/Stck. | anthrazit | - | OS 104543 | 4033367789635 | 13984659 | 6,00/Stck. | 60,00 |
| | 3. Rasterstein mittel | 40 x 30 x 25 | 25/Stck. | toscana | - | OS 104543 | 4033367789659 | 13942268 | 6,00/Stck. | 60,00 |
| | 3. Rasterstein mittel | 40 x 30 x 25 | 25/Stck. | mediterran | - | OS 104543 | 4033367789697 | 20351007 | 6,00/Stck. | 60,00 |
| | 3. Rasterstein mittel | 40 x 30 x 25 | 25/Stck. | weiß | - | OS 104543 | 4033367789673 | 22659530 | 6,50/Stck. | 65,00 |
| | 4. Rasterstein groß | 60 x 40 x 25 | 40/Stck. | grau | - | OS 104543 | 4033367789710 | 13984666 | 8,10/Stck. | 54,00 |
| | 4. Rasterstein groß | 60 x 40 x 25 | 40/Stck. | anthrazit | - | OS 104543 | 4033367789734 | 13984680 | 8,65/Stck. | 57,67 |
| | 4. Rasterstein groß | 60 x 40 x 25 | 40/Stck. | toscana | - | OS 104543 | 4033367789758 | 13942275 | 8,65/Stck. | 57,67 |
| 4. Rasterstein groß | 60 x 40 x 25 | 40/Stck. | mediterran | - | OS 104543 | 4033367789796 | 20352329 | 8,65/Stck. | 57,67 | |
| 4. Rasterstein groß | 60 x 40 x 25 | 40/Stck. | weiß | - | OS 104543 | 4033367789772 | 22643852 | 9,05/Stck. | 60,33 | |

| Seite | Produkt | Maße in cm | Gewicht kg | Farbe | Bedarf Stck./m ² | OS-Nummer | EAN-Nummer | Produkt-Nummer | Preis | Preis/m ² | |
|---|----------------------------------|---|---------------|-------------------|-----------------------------|-----------|---------------|----------------|-------------|----------------------|------------|
| 182 | 1. Stützflor klein | 35 x 28 x 20 | 13/Stck. | grau | 17 | OS 106018 | 4036163080470 | 13982486 | 1,95/Stck. | - | |
| | 1. Stützflor klein | 35 x 28 x 20 | 13/Stck. | braun | 17 | OS 106018 | 4036163080487 | 13982479 | 2,20/Stck. | - | |
| | 1. Stützflor klein | 35 x 28 x 20 | 13/Stck. | anthrazit | 17 | OS 106018 | 4036163082047 | 13982462 | 2,20/Stck. | - | |
| | 1. Stützflor groß | 50 x 40 x 30 | 40/Stck. | grau | 8 | OS 106018 | 4036163080418 | 13982534 | 2,95/Stck. | - | |
| | 2. Stützflor groß | 50 x 40 x 30 | 40/Stck. | braun | 8 | OS 106018 | 4036163080425 | 13982527 | 3,05/Stck. | - | |
| | 2. Stützflor groß | 50 x 40 x 30 | 40/Stck. | anthrazit | 8 | OS 106018 | 4036163082375 | 13982510 | 3,05/Stck. | - | |
| 183 | 1. Schalungsstein | 50 x 17,5 x 25 | - | grau | - | OS 106018 | 4036163486623 | 22717313 | 2,95/Stck. | 23,60 | |
| | 2. Schalungsstein | 50 x 24 x 25 | - | grau | - | OS 106018 | 4036163486616 | 22718936 | 3,10/Stck. | 24,80 | |
| | 3. Schalungsstein, Randstein | 50 x 17,5 x 25 | - | grau | - | OS 106018 | 4036163491306 | 22746450 | 2,95/Stck. | - | |
| | 4. Schalungsstein, Randstein | 40 x 24,5 x 25 | - | grau | - | OS 106018 | 4036163491290 | 22748872 | 3,10/Stck. | - | |
| 183 | 5. Weinregalstein 6-Loch | 36,5 x 24 x 24,9 | 15/Stck. | rot | - | OS 104490 | 4260038957509 | 26604620 | 7,45/Stck. | - | |
| 184 | 1. Multistein klein | 33 x 24 x 20 | 14/Stck. | grau | - | OS 104543 | 4033367789307 | 13984381 | 2,95/Stck. | - | |
| | 1. Multistein klein | 33 x 24 x 20 | 14/Stck. | anthrazit | - | OS 104543 | 4033367789338 | 13984408 | 3,35/Stck. | - | |
| | 1. Multistein klein | 33 x 24 x 20 | 14/Stck. | toscana | - | OS 104543 | 4033367789352 | 13942172 | 3,35/Stck. | - | |
| | 1. Multistein klein | 33 x 24 x 20 | 14/Stck. | mediterranean | - | OS 104543 | 4033367789390 | 20351265 | 3,35/Stck. | - | |
| | 2. Multistein groß | 45 x 30 x 30 | 35/Stck. | grau | - | OS 104543 | 4033367789406 | 13984415 | 5,95/Stck. | - | |
| | 2. Multistein groß | 45 x 30 x 30 | 35/Stck. | anthrazit | - | OS 104543 | 4033367789437 | 13984439 | 6,55/Stck. | - | |
| | 2. Multistein groß | 45 x 30 x 30 | 35/Stck. | toscana | - | OS 104543 | 4033367789451 | 20804361 | 6,55/Stck. | - | |
| | 2. Multistein groß | 45 x 30 x 30 | 35/Stck. | mediterranean | - | OS 104543 | 4033367789499 | 20804370 | 6,55/Stck. | - | |
| | 185 | Balustrade Serie 650 | Ø 14 x 65 (H) | - | weiß | - | OS 113833 | 8431128001884 | 20655143 | 24,70/Stck. | - |
| | | Abschluss Sims, lang u. H.-/F.-lauf Serie 650 | 12 x 25 x 5 | - | weiß | - | OS 113833 | - | BKU | 17,90/Stck. | - |
| Abschluss Sims, lang u. H.-/F.-lauf Serie 650 | | 12 x 25 x 50 | - | weiß | - | OS 113833 | - | BKU | 24,70/Stck. | - | |
| Montagestifte für Balustrade und Sims | | - | - | verzinkt | - | OS 113833 | - | BKU | 24,70/Stck. | - | |
| Verwendbar mit unterschiedlichen Pfeilersystemen | | - | - | - | - | - | - | - | - | - | |
| 185 | 1. Blockstufe glatt | 15 x 35 x 50 | 65/Stck. | grau | - | OS 106018 | 4036163012136 | 13981968 | 12,35/Stck. | 24,70 | |
| | 1. Blockstufe glatt | 15 x 35 x 50 | 65/Stck. | anthrazit | - | OS 106018 | 4036163012242 | 13981944 | 15,20/Stck. | 30,40 | |
| | 2. Blockstufe glatt | 15 x 35 x 75 | 83/Stck. | grau | - | OS 106018 | 4036163012143 | 25665998 | 17,50/Stck. | 23,33 | |
| | 2. Blockstufe glatt | 15 x 35 x 75 | 83/Stck. | anthrazit | - | OS 106018 | 4036163012457 | 25673441 | 19,95/Stck. | 26,60 | |
| | 3. Blockstufe glatt | 15 x 35 x 100 | 130/Stck. | grau | - | OS 106018 | 4036163012112 | 25678154 | 21,15/Stck. | - | |
| | 3. Blockstufe glatt | 15 x 35 x 100 | 130/Stck. | anthrazit | - | OS 106018 | 4036163012235 | 25340170 | 23,85/Stck. | - | |
| 186 | Mauerabdeckung Stumpfpfpyramidal | 50 x 25 x 4,5 | 9,7/Stck. | naturgrau | - | OS 113833 | 2027056473990 | 27056473 | 11,15/Stck. | 22,30 lfm. | |
| | Mauerabdeckung Stumpfpfpyramidal | 50 x 25 x 4,5 | 9,7/Stck. | schwarz-anthrazit | - | OS 113833 | 2027077599990 | 27077599 | 15,50/Stck. | 31,00 lfm. | |
| | Mauerabdeckung Stumpfpfpyramidal | 50 x 30 x 5 | 13,2/Stck. | naturgrau | - | OS 113833 | 2027067828994 | 27067828 | 13,65/Stck. | 27,30 lfm. | |
| | Mauerabdeckung Stumpfpfpyramidal | 50 x 30 x 5 | 13,2/Stck. | schwarz-anthrazit | - | OS 113833 | 2027077605998 | 27077605 | 21,40/Stck. | 42,80 lfm. | |
| | Mauerabdeckung Stumpfpfpyramidal | 100 x 25 x 4,5 | 22/Stck. | naturgrau | - | OS 113833 | 2027076657998 | 27076657 | 27,90/Stck. | 27,90 lfm. | |
| | Mauerabdeckung Stumpfpfpyramidal | 100 x 25 x 4,5 | 22/Stck. | schwarz-anthrazit | - | OS 113833 | 2027076666990 | 27076666 | 40,15/Stck. | 40,15 lfm. | |
| | Mauerabdeckung Stumpfpfpyramidal | 100 x 30 x 5 | 26,3/Stck. | naturgrau | - | OS 113833 | 2027076879994 | 27076879 | 34,90/Stck. | 34,90 lfm. | |
| | Mauerabdeckung Stumpfpfpyramidal | 100 x 30 x 5 | 26,3/Stck. | schwarz-anthrazit | - | OS 113833 | 2027076675992 | 27076675 | 53,40/Stck. | 53,40 lfm. | |
| | 186 | 1. Mauerabdeckung, Satteldach | 50 x 25 | - | naturgrau | - | OS 113833 | 8431128019322 | 22281270 | 8,40/Stck. | 16,80 lfm. |
| | | 1. Mauerabdeckung, Satteldach | 50 x 25 | - | schwarz-anthrazit | - | OS 113833 | 8431128022292 | 24931827 | 12,75/Stck. | 25,50 lfm. |
| 1. Mauerabdeckung, Satteldach | | 50 x 30 | - | naturgrau | - | OS 113833 | 8431128019339 | 22272478 | 9,10/Stck. | 18,20 lfm. | |
| 1. Mauerabdeckung, Satteldach | | 50 x 30 | - | schwarz-anthrazit | - | OS 113833 | 8431128022285 | 24939380 | 18,20/Stck. | 36,40 lfm. | |
| Auch in weiteren Größen und Ausführungen (flach/Pult/gewölbte Form) erhältlich! | | - | - | - | - | - | - | - | - | - | |
| 187 | Mauerabdeckung R | 25 x 26 x 4,8 | 6/Stck. | grau | - | OS 104543 | 1033367812210 | 26538400 | 3,55/Stck. | 14,20 lfm. | |
| | Mauerabdeckung R | 25 x 26 x 4,8 | 6/Stck. | anthrazit | - | OS 104543 | 1033367812234 | 26539713 | 3,95/Stck. | 15,80 lfm. | |
| | Mauerabdeckung R | 25 x 26 x 4,8 | 6/Stck. | toscana | - | OS 104543 | 1033367812258 | 26538419 | 3,95/Stck. | 15,80 lfm. | |
| | Mauerabdeckung R | 25 x 26 x 4,8 | 6/Stck. | mediterranean | - | OS 104543 | 1033367812296 | 26538428 | 3,95/Stck. | 15,80 lfm. | |
| | Mauerabdeckung R | 25 x 26 x 4,8 | 6/Stck. | weiß | - | OS 104543 | 1033367812272 | 26484992 | 4,45/Stck. | 17,80 lfm. | |
| | Mauerabdeckung S | 25 x 31 x 5 | 7,5/Stck. | grau | - | OS 104543 | 1033367812012 | 25757479 | 3,95/Stck. | 15,80 lfm. | |
| | Mauerabdeckung S | 25 x 31 x 5 | 7,5/Stck. | anthrazit | - | OS 104543 | 1033367812036 | 25757488 | 4,55/Stck. | 18,20 lfm. | |





| Seite | Produkt | Maße in cm | Gewicht kg | Farbe | Bedarf Stck./m² | OS-Nummer | EAN-Nummer | Produkt-Nummer | Preis | Preis/m² |
|----------------------------------|--|--------------------------|------------|--------------------|-----------------|---------------|---------------|---------------------|----------------------------|------------|
| 187 | Mauerabdeckung S | 25 x 31 x 5 | 7,5/Stck. | toscana | - | OS 104543 | 1033367812050 | 25757044 | 4,55/Stck. | 18,20 lfm. |
| | Mauerabdeckung S | 25 x 31 x 5 | 7,5/Stck. | mediterran | - | OS 104543 | 1033367812098 | 25761319 | 4,55/Stck. | 18,20 lfm. |
| | Mauerabdeckung S | 25 x 31 x 5 | 7,5/Stck. | weiß | - | OS 104543 | 1033367812074 | 25757497 | 4,95/Stck. | 19,80 lfm. |
| 188/189 | 1. Natursteinverblander Wandverkleidung Quarzit | 10 x 40 x 1,5 – 2,5 | - | schwarz | 25 | OS 110414 | 4260165519427 | 23830781 | 9,61/Karton (0,216 m²) | 44,50 |
| | 2. Natursteinverblander Wandverkleidung Cloud | 10 x 40 x 0,8 – 1,2 | - | weiß/grau/matt | 25 | OS 110414 | 4260165519403 | 23829512 | 9,61/Karton (0,216 m²) | 44,50 |
| | 3. Natursteinverblander Wandverkleidung Pietra | 15 x 60 x 1 – 1,8 | - | anthrazit | 11,11 | OS 110414 | 4260165513869 | 20702544 | 22,11/Karton (0,66 m²) | 33,50 |
| | 4. Natursteinverblander Wandverkleidung Pietra | 15 x 60 x 1 – 2,5 | - | beige | 11,11 | OS 6263 | 4260165512497 | 20477675 | 16,58/Karton (0,495 m²) | 33,50 |
| | 5. Natursteinverblander Wandverkleidung Nero Slim | 10 x 40 x 0,7 – 1,2 | - | schwarz | 25 | OS 6263 | 4260165516020 | 21898084 | 8,32/Karton (0,288 m²) | 28,90 |
| | 6. Natursteinverblander Wandverkleidung Dünn | 10 x 40 x 0,8 – 1,2 | - | beige | 25 | OS 6263 | 4260165514903 | 20771377 | 8,32/Karton (0,288 m²) | 28,90 |
| | 7. Natursteinverblander Wandverkleidung Ambiente | 10 x 40 x 1,5 – 2,5 | - | weiß | 25 | OS 6263 | 4260165510127 | 20253422 | 10,58/Karton (0,216 m²) | 49,00 |
| | 8. Natursteinverblander Wandverkleidung Ambiente | 10 x 40 x 1,5 – 2,5 | - | schwarz | 25 | OS 6263 | 4260165510110 | 20253167 | 10,58/Karton (0,216 m²) | 49,00 |
| | 9. Natursteinverblander Wandverkleidung Ambiente | 10 x 40 x 1,5 – 2,5 | - | beige | 25 | OS 6263 | 4260165510165 | 20253413 | 8,42/Karton (0,216 m²) | 39,00 |
| 190/191 | 1. Wandverkleidung Sootblack | 39 x 11,2 | 1,5/Stck. | anthrazit | 22,9 | OS 111606 | 8595576310414 | 22333913 | 30,40 (1,05 m²) | 28,95 |
| | 1. Ecke Sootblack | (8+18) x 11,2 x 3 | 1/Stck. | anthrazit | - | OS 111606 | 2022497280992 | 22497280 | 5,80/Stück | - |
| | 2. Wandverkleidung Fox Brown | 39 x 11 | 1,5/Stck. | braun | 22,9 | OS 111606 | 8595576310834 | 24599562 | 26,20 (0,61 m²) | 42,95 |
| | 2. Ecke Fox Brown | (10,5+19,5) x 11,2 x 3,5 | 1/Stck. | braun | - | OS 111606 | 2024600640990 | 24600640 | 6,80/Stück | - |
| | 3. Wandverkleidung White Stone | 39 x 11,2 | 1,5/Stck. | weiß | 22,9 | OS 111606 | 8595576307919 | 24600756 | 26,20 (1,05 m²) | 24,95 |
| | 3. Ecke White Stone | (8+18) x 11,2 x 3 | 1/Stck. | weiß | - | OS 111606 | 2024604110994 | 24604110 | 5,80/Stück | - |
| | 4. Wandverkleidung New Caroline | 39 x 11,2 | 1,5/Stck. | creme/beige | 22,9 | OS 111606 | 8595576311015 | 22445128 | 30,40 (1,05 m²) | 28,95 |
| | 4. Ecke New Caroline | (8+18) x 11,2 x 3 | 1/Stck. | creme/beige | - | OS 111606 | 2022497271983 | 22497271 | 5,80/Stück | - |
| | 5. Wandverkleidung Ironmont | 39 x 11,2 x 3 | 1/Stck. | caramel/braun/grün | 22,9 | OS 111606 | 8595576309913 | 26080239 | 31,48 (1,05 m²) | 29,98 |
| | 5. Ecke Ironmont | (7,7+17,6) x 11,2 x 3,5 | 0,8/Stck. | caramel/braun/grün | - | OS 111606 | 2026080248994 | 26080248 | 5,80/Stück | - |
| | 6. Wandverkleidung Creamwhite | 39 x 11,2 | 1,5/Stck. | cremeweiß | 22,9 | OS 111606 | 8595576310513 | 22438997 | 36,70 (1,05 m²) | 34,95 |
| | 6. Ecke Creamwhite | (8+18) x 11,2 x 2 | 1/Stck. | cremeweiß | - | OS 111606 | 2024646653992 | 24646653 | 5,80/Stück | - |
| | 7. Wandverkleidung Vanessa Ziegel | 22,5 x 6,5 | 0,5/Stck. | rot | 69 | OS 111606 | 8595576303232 | 26700184 | 26,91 (0,9 m²) | 29,90 |
| | 7. Ecke Vanessa Ziegel | (9,3+21) x 6,5 x 1 | 0,5/Stck. | rot | - | OS 111606 | 2023642728994 | 23642728 | 3,20/Stück | - |
| 8. Wandverkleidung Rachel Ziegel | 22,5 x 6,5 | 0,5/Stck. | schwarz | 69 | OS 111606 | 8595576303508 | 23619324 | 14,95 (0,5 m²) | 29,90 | |
| 8. Ecke Rachel Ziegel | (9,3+21) x 6,5 x 1,5 | 0,7/Stck. | schwarz | - | OS 111606 | 2024605113994 | 24605113 | 3,20/Stück | - | |
| 9. Zementkleber Excelbond | - | 10 | - | - | OS 111606 | 8595576370104 | 21731408 | 18,95/Stck. 1,90/kg | - | |
| 196 | 1. Systemlösung Kräuterschnecke | Ø ca. 180 | - | grau-anthrazit | - | OS 106018 | - | BKU | 195,00/Set | - |
| | 1. Systemlösung Kräuterschnecke | Ø ca. 180 | - | sand | - | OS 106018 | - | BKU | 195,00/Set | - |
| | 1. Systemlösung Kräuterschnecke | Ø ca. 180 | - | rot-nuanciert | - | OS 106018 | - | BKU | 195,00/Set | - |
| | 2. Hochbeet Rhein-Hessen | Ø ca. 253 x 198 x 50 | - | grau-anthrazit | - | OS 106018 | - | BKU | 299,00/Set | - |
| 197 | 1. Bauset Blumenbeet, doppelt | 240 x 170 | - | grau-anthrazit | - | OS 106018 | - | BKU | 390,00/Set | - |
| | 1. Bauset Blumenbeet, doppelt | 240 x 170 | - | muschelkalk | - | OS 106018 | - | BKU | 390,00/Set | - |
| | 2. Bauset Blumenbeet, L-Form | 240 x 240 | - | grau-anthrazit | - | OS 106018 | - | BKU | 495,00/Set | - |
| | 2. Bauset Blumenbeet, L-Form | 240 x 240 | - | muschelkalk | - | OS 106018 | - | BKU | 495,00/Set | - |
| 198 | 1. Zierbrunnen | Ø ca. 123 x 130 | - | grau-anthrazit | - | OS 106018 | - | BKU | 185,00/Set | - |
| | 1. Zierbrunnen | Ø ca. 123 x 130 | - | sand | - | OS 106018 | - | BKU | 185,00/Set | - |
| | 1. Zierbrunnen | Ø ca. 123 x 130 | - | rot-nuanciert | - | OS 106018 | - | BKU | 185,00/Set | - |

| Seite | Produkt | Maße in cm | Gewicht kg | Farbe | Bedarf Stck./m ² | OS-Nummer | EAN-Nummer | Produkt-Nummer | Preis | Preis /m ² |
|--|---|-----------------------|----------------|----------------|-----------------------------|-----------|---------------|----------------|--------------|-----------------------|
| 198 | 2. Gartendusche-Zierbrunnen | 180 x 140 x 160 | - | grau-anthrazit | - | OS 106018 | - | BKU | 195,00/Set | - |
| | 2. Gartendusche-Zierbrunnen | 180 x 140 x 160 | - | sand | - | OS 106018 | - | BKU | 195,00/Set | - |
| | 2. Gartendusche-Zierbrunnen | 180 x 140 x 160 | - | rot-nuanciert | - | OS 106018 | - | BKU | 195,00/Set | - |
| 199 | Bausatz Brücke | ca. 200 x 125 | - | grau-anthrazit | - | OS 106018 | - | BKU | 599,00/Set | - |
| | Bausatz Brücke | ca. 200 x 125 | - | muschelkalk | - | OS 106018 | - | BKU | 599,00/Set | - |
| 200 | OutdoorKitchen-Set I, Mini | 200 x 77 x 100 | - | grau-anthrazit | - | OS 106018 | - | BKU | 990,00/Set | - |
| | OutdoorKitchen-Set I, Mini | 200 x 77 x 100 | - | muschelkalk | - | OS 106018 | - | BKU | 990,00/Set | - |
| | OutdoorKitchen-Set II, XL | 315 x 77 x 100 (x 80) | - | grau-anthrazit | - | OS 106018 | - | BKU | 1.650,00/Set | - |
| | OutdoorKitchen-Set II, XL | 315 x 77 x 100 (x 80) | - | muschelkalk | - | OS 106018 | - | BKU | 1.650,00/Set | - |
| Auch ohne Abdeckplatte erhältlich. Set ohne Grill. | | | | | | | | | | |
| 201 | 1. Bausatz Ruine klein, mit Fenster, ohne Dekomittel | 270 x 300 | - | muschelkalk | - | OS 106018 | - | BKU | 1.040,00/Set | - |
| | 1. Bausatz Ruine klein, mit Fenster, ohne Dekomittel | 270 x 300 | - | grau-anthrazit | - | OS 106018 | - | BKU | 1.040,00/Set | - |
| | 2. Bausatz Ruine klein, mit Fenster, mit Sitzbank | 270 x 300 | - | muschelkalk | - | OS 106018 | - | BKU | 1.270,00/Set | - |
| | 2. Bausatz Ruine klein, mit Fenster, mit Sitzbank | 270 x 300 | - | grau-anthrazit | - | OS 106018 | - | BKU | 1.270,00/Set | - |
| | 3. Bausatz Ruine groß, Z-Form | 580 x 240 | - | muschelkalk | - | OS 106018 | - | BKU | 1.570,00/Set | - |
| 3. Bausatz Ruine groß, Z-Form | 580 x 240 | - | grau-anthrazit | - | OS 106018 | - | BKU | 1.570,00/Set | - | |
| 202 | Anzio Sitzbank | 210 x 90 x 84 | - | grau-anthrazit | - | OS 106018 | 4036163504860 | 25677823 | 370,00/Set | - |
| | Anzio Sitzbank | 210 x 90 x 84 | - | sand | - | OS 106018 | 4036163504853 | 25679768 | 370,00/Set | - |
| | Anzio Brunnen | ca. 180 x 70 x 120 | - | grau-anthrazit | - | OS 106018 | 4036163504846 | 25676750 | 250,00/Set | - |
| | Anzio Brunnen | ca. 180 x 70 x 120 | - | sand | - | OS 106018 | 4036163504839 | 25678163 | 250,00/Set | - |
| 203 | Bonsai Kräuterbeet | 250 x 252 x 80 | - | grau-anthrazit | - | OS 106018 | 4036163504884 | 25680520 | 385,00/Set | - |
| | Bonsai Kräuterbeet | 250 x 252 x 80 | - | muschelkalk | - | OS 106018 | 4036163504877 | 25675270 | 385,00/Set | - |
| | Bonsai Hochbeet | 225 x 215 x 40 | - | grau-anthrazit | - | OS 106018 | 4036163504907 | 25671092 | 250,00/Set | - |
| | Bonsai Hochbeet | 225 x 215 x 40 | - | muschelkalk | - | OS 106018 | 4036163504891 | 25674806 | 250,00/Set | - |
| 204 | Baum-Sitzbank | ca. 204 x 70 | - | sand | - | OS 106018 | 4036163504815 | 25677814 | 235,00/Set | - |
| | S-Form-Sitzbank | ca. 223 x 125 x 70 | - | sand | - | OS 106018 | 4036163504822 | 25675872 | 250,00/Set | - |
| 205 | Mülltonnenbox mit Tür | ca. 150 x 120 x 132 | - | grau-anthrazit | - | OS 106018 | 4036163508332 | 26174381 | 1.710,00/Set | - |
| | Mülltonnenbox mit Tür | ca. 150 x 120 x 132 | - | sand | - | OS 106018 | 4036163508349 | 26188179 | 1.710,00/Set | - |
| | Mülltonnenbox ohne Tür | ca. 150 x 120 x 132 | - | grau-anthrazit | - | OS 106018 | 4036163508318 | 26181080 | 1.090,00/Set | - |
| | Mülltonnenbox ohne Tür | ca. 150 x 120 x 132 | - | sand | - | OS 106018 | 4036163508325 | 26170644 | 1.090,00/Set | - |
| 208 | 1. Fundamentstein | 22 x 22 x 8 | 6/Stck. | braun | - | OS 104543 | 4033367800026 | 20519850 | 2,80/Stck. | - |
| | 2. Streifen-Fundament | 50 x 15 x 7,2 | 7,7/Stck. | braun | - | OS 104543 | 4033367800125 | 22086466 | 4,25/Stck. | - |
| 209 | Zaunfundamentstein '4-in-1' | 19 x 19 x 25 | 12,9/Stck. | grau | - | OS 104543 | 4033367860013 | 22976071 | 6,25/Stck. | - |
| 210 | Kabel-Schlauch-Kanal | 20 x 12,2 x 5,9 | 2,05/Stck. | grau | - | OS 104543 | 4033367861010 | 23583562 | 1,15/Stck. | 5,75 lfm. |
| 211 | Auto-Stop | 25 x 14,8 x 10 | 4,7/Stck. | weiß | - | OS 104543 | 4033367787075 | 22662529 | 4,05/Stck. | 16,20 lfm. |
| 212/213 | 1. ACO Galaline 100, Rinnenkörper aus Polymerbeton, DIN EN 1433, 1 m | - | - | - | - | OS 104383 | 4002626327994 | 20764979 | 30,15/Stck. | 30,15 lfm. |
| | 2. ACO Galaline 100 PP, Rinnenkörper aus Kunststoff, DIN EN 1433, 1 m | - | - | - | - | OS 104383 | 4002626328021 | 20763046 | 26,70/Stck. | 26,70 lfm. |
| | 3. ACO Galaline 100, Stegrost, A 15, stahlverzinkt, Pkw-befahrbar, 1 m | - | - | - | - | OS 104383 | 4002626328052 | 20763055 | 14,45/Stck. | - |
| | 4. ACO Galaline 100, Maschenrost 30/10, B125, stahlverzinkt, 1 m | - | - | - | - | OS 104383 | 4002626328083 | 20765015 | 33,60/Stck. | - |
| | 5. ACO Galaline 100, Gussrost, C 250, Schlitzweite 18 mm, 0,5 m | - | - | - | - | OS 104383 | 4002626328106 | 20763967 | 23,25/Stck. | - |
| | 6. ACO Galaline 100, Gussrost Heelguard, C 250, Schlitzweite 8 mm, 0,5 m | - | - | - | - | OS 104383 | 4002626328120 | 20763976 | 31,00/Stck. | - |
| | ACO Galaline 100, Rinnenkörper aus Polymerbeton, mit Ablauföffnung, 1 m | - | - | - | - | OS 104383 | 4002626328014 | 20763037 | 37,00/Stck. | - |
| | ACO Galaline 100, Rinnenkörper aus Polymerbeton, 0,5 m | - | - | - | - | OS 104383 | 4002626328007 | 20764997 | 25,80/Stck. | - |
| | 7. ACO Master Vollsickerrohr, ohne Muffe DN 100, DIN 4095, 2,5 m | - | - | - | - | OS 104383 | 4026469810055 | 13930249 | 6,95/Stck. | - |
| | 8. ACO Master Übergangsstück, von Dränagerohr DN 100 auf KG-Rohr DN 100 | - | - | - | - | OS 104383 | 4026469810048 | 13930232 | 7,25/Stck. | - |
| | 9. Dränagerohr aus PVC, DN 100 gelocht, 10-m-Rolle | - | - | - | - | OS 104383 | 4026469810154 | 13930201 | 18,50/Stck. | - |
| | 10. ACO Master Revisiosschacht, DN 315, Anschluss DN 100, m. Deckel, 0,7 (Nutzhöhe) | - | - | - | - | OS 104383 | 4026469810093 | 13930270 | 79,50/Stck. | - |
| | 11. ACO Master Trenn- und Filtervlies 105 g, Rolle 50 x 1 m, Farbe hellgrau | - | - | - | - | OS 104383 | 4026469810079 | 13930256 | 54,95/Stck. | - |





| Seite | Produkt | Maße in cm | Gewicht kg | Farbe | Bedarf Stck./m² | OS-Nummer | EAN-Nummer | Produkt-Nummer | Preis | Preis/m² |
|---|--|------------------|---------------|-----------|-----------------|------------------|---------------|----------------|--------------|-------------|
| 214/215 | 1. ACO Self Standardrinne aus Polymerbeton | 50 x 11,8 x 9,7 | stahlverzinkt | - | - | OS 104383 | 4002626150394 | 20095554 | 13,50/Stck. | 27,00/lfm. |
| | 1. ACO Self Standardrinne aus Polymerbeton | 100 x 11,8 x 9,7 | stahlverzinkt | - | - | OS 104383 | 4002626150424 | 20095943 | 20,45/Stck. | 20,45/lfm. |
| | 2. ACO Self Kombistirnwand für Hexaline/Euroline | - | schwarz | - | - | OS 104383 | - | BKU | 5,25/Stck. | - |
| | 3. ACO Self Stirnwand m. Stützen f. Hexaline/Euroline DN 100 | - | schwarz | - | - | OS 104383 | - | BKU | 13,75/Stck. | - |
| | 4. ACO Rohrstützen | - | - | - | - | OS 104383 | 4002626015549 | 13943638 | 3,60/Stck. | - |
| | 5. ACO Self Geruchsverschluss Rinne | - | - | - | - | OS 104383 | 4002626355652 | 13941348 | 19,35/Stck. | - |
| | 6. ACO Self Stegrost, Kunststoff mit Microgrip | 100 x 11,8 | - | - | - | OS 104383 | 4002626503275 | BKU | 19,80/Stck. | - |
| | 7. ACO Self Stegrost, Edelstahl elektropliert | 100 x 11,8 | - | - | - | OS 104383 | 4002626503336 | BKU | 99,50/Stck. | - |
| | 8. ACO Self Stegrost, stahlver., anthrazit pulverb. | 100 x 11,8 | - | - | - | OS 104383 | 4002626303202 | BKU | 69,30/Stck. | - |
| | 9. ACO Self Euro-Line Stegrost, stahlverzinkt | 100 x 11,8 | - | - | - | OS 104383 | 4002626230676 | BKU | 16,20/Stck. | - |
| | 10. ACO Self Maschenrost 30/10, B125, stahlverzinkt | 100 x 11,8 | - | - | - | OS 104383 | 4002626548580 | BKU | 40,50/Stck. | - |
| | 11. ACO Self Maschenrost 30/10, Edelstahl | 100 x 11,8 | - | - | - | OS 104383 | 4002626548603 | BKU | 118,20/Stck. | - |
| | 12. ACO Self Gussrost, Gusseisen EN-GJS | 50 x 11,8 | - | - | - | OS 104383 | 4002626518446 | BKU | 23,60/Stck. | - |
| | 13. ACO Self Längsstabrost, Edelstahl | 100 x 11,8 | - | - | - | OS 104383 | 4002626316974 | BKU | 182,50/Stck. | - |
| | 14. ACO Kunststoffrinne mit Rost (PVC) | 100 x 12,5 x 7,8 | - | schwarz | - | OS 104383 | 4002626503220 | 22615301 | 11,70/Stck. | - |
| | 15. ACO Zubehörset (Zwei Stirnwände, Laubfang, Vertikalablaufanschluß) | - | - | - | - | OS 104383 | 4002626192875 | 13941283 | 14,95/Stck. | - |
| 16. ACO Universal-Eckstück (mit Abdeckplatte) | 12,5 x 12,5 x 7,5 | - | - | - | OS 104383 | 4002626192806 | 13941290 | 17,60/Stck. | - | |
| 218 | 1. EHL-Imprägnierung Perfect, 1 Liter | - | - | - | - | OS 106018 | - | BKU | 24,90/Stck. | - |
| | 2. EHL-Imprägnierung Complete, 1 Liter | - | - | - | - | OS 106018 | 4036163486357 | 22670939 | 24,90/Stck. | - |
| | 3. EHL-Spezialreiniger C, bei Kalkausblühungen, 1 Liter | - | - | - | - | OS 106018 | 4036163486326 | 22670911 | 8,65/Stck. | - |
| | 4. EHL-Ölentferner-Spray, 0,5 Liter | - | - | - | - | OS 106018 | 4036163486340 | 22670920 | 29,95/Stck. | - |
| | 5. EHL-Rostentferner, 1 Liter | - | - | - | - | OS 106018 | 4036163486333 | 22670762 | 33,50/Stck. | - |
| 219 | 1. quick-mix Naturstein-Verlegemörtel | - | 25/Sack | - | - | OS 106014 | 4004637014603 | 13868414 | 8,95/Stck. | - |
| | 2. quick-mix Naturstein-Fugenmörtel | - | 25/Sack | - | - | OS 106014 | 4004637287212 | 13864133 | 21,95/Stck. | - |
| | 3. quick-mix Gartenmauermörtel | - | 30/Sack | - | - | OS 106014 | 4004637224842 | 20234542 | 8,15/Stck. | - |
| | 4. quick-mix Gartenbau-Beton mit Trass GBB 30 | - | 30/Sack | - | - | OS 106014 | 4004637899040 | 13860302 | 6,50/Stck. | - |
| | 5. quick-mix Ruck-Zuck-Beton | - | 25/Sack | - | - | OS 106014 | 4004637266217 | 13860649 | 7,35/Stck. | - |
| | 6. Probau Natursteinkleber, flexibel | - | 25/Sack | weiß | - | OS 104626 | 4004637228383 | 13910630 | 32,00/Stck. | - |
| | 7. Weißzement | - | 25/Sack | - | - | OS 103161 | 2038600100019 | 13860010 | 13,50/Stck. | - |
| 220 | 1. Fugli Fugenfestiger, 1 Liter | - | - | - | - | OS 114941 | 4041096001003 | 22486880 | 13,25/Stck. | 13,25/Liter |
| | 1. Fugli Fugenfestiger, 5 Liter | - | - | - | - | OS 114941 | 4041096000976 | 22647234 | 57,90/Stck. | 11,58/Liter |
| | 2. Fugli Fester Premium Fugensand | - | 12,5/Eimer | natur | - | OS 114941 | 4041096003540 | 26518970 | 20,90/Stck. | 1,39/kg |
| | 3. Fugli Pflaster-Fugenmörtel | - | 12,5/Sack | natur | - | OS 114941 | 4041096001294 | 22092764 | 31,50/Stck. | 2,52/kg |
| | 3. Fugli Pflaster-Fugenmörtel | - | 12,5/Sack | basalt | - | OS 114941 | 4041096001317 | 22088259 | 31,50/Stck. | 2,52/kg |
| | 3. Fugli Pflaster-Fugenmörtel | - | 12,5/Sack | steingrau | - | OS 114941 | 4041096001300 | 22091743 | 31,50/Stck. | 2,52/kg |
| | 3. Fugli Pflaster-Fugenmörtel | - | 25/Sack | natur | - | OS 114941 | 4041096003052 | 25040276 | 56,25/Stck. | 2,25/kg |
| | 3. Fugli Pflaster-Fugenmörtel | - | 25/Sack | basalt | - | OS 114941 | 4041096003076 | 25001565 | 56,25/Stck. | 2,25/kg |
| | 3. Fugli Pflaster-Fugenmörtel | - | 25/Sack | steingrau | - | OS 114941 | 4041096003069 | 25001556 | 56,25/Stck. | 2,25/kg |
| 222/223 | 1. Dansand Steinmehl 'NO GROW' | 0,3-2 | 20/Sack | dunkel | - | OS 114231 | 5707884999844 | 20739436 | 11,95/Sack | 0,60/kg |
| | 2. Dansand Fugensand 'NO GROW' | 0,1-0,5 | 20/Sack | natur | - | OS 114231 | 5707884999851 | 20727820 | 10,95/Sack | 0,55/kg |
| | 2. Dansand Fugensand 'NO GROW' | 0,1-0,5 | 20/Sack | dunkel | - | OS 114231 | 5707884997239 | 23075865 | 11,95/Sack | 0,60/kg |
| | 2. Dansand Fugensand 'NO GROW' | 0,1-0,55 | 20/Sack | grau | - | OS 114231 | 5707884997239 | 23075865 | 11,95/Sack | 0,60/kg |
| | 3. Dansand TOP LOCK 'NO GROW' | 0,1-1,5 | 20/Sack | natur | - | OS 114231 | 5707884999783 | 20832201 | 21,95/Sack | 1,10/kg |
| | 3. Dansand TOP LOCK 'NO GROW' | 0,1-1,5 | 20/Sack | dunkel | - | OS 114231 | 5707884997475 | 22498733 | 21,95/Sack | 1,10/kg |
| | 4. Dansand Gartenweg | - | 20/Sack | dunkel | - | OS 114231 | 5707884996836 | 25742040 | 8,95/Sack | 0,45/kg |
| 224 | 1. Baueimer mit Ausguß 5 Liter | - | - | - | - | OS 107972 | 4014677470659 | 20414937 | 1,85/Stck. | - |
| | 1. Baueimer mit Ausguß 20 Liter | - | - | - | - | OS 107876/107972 | 4014677470727 | 20159830 | 2,15/Stck. | - |
| | 2. Baueimer 12 Liter | - | - | - | - | OS 107876/107972 | 4014677470666 | 13940325 | 0,99/Stck. | - |
| | 2. Baueimer 20 Liter | - | - | - | - | OS 107876/107972 | 4014677470673 | 13940332 | 2,05/Stck. | - |
| | 3. Mörtelkübel 40 Liter mit Stahlbügelgriff | - | - | - | - | OS 107876/107972 | 4014677470697 | 20257105 | 6,50/Stck. | - |
| | 4. Mörtelkübel 40 Liter | - | - | - | - | - | 4014677470680 | 13940356 | 4,45/Stck. | - |
| | 4. Mörtelkübel 65 Liter | - | - | - | - | OS 107876/107972 | 4014677470703 | 13940349 | 5,45/Stck. | - |
| | 4. Mörtelkübel 90 Liter | - | - | - | - | OS 107876/107972 | 8590804004899 | 13940363 | 6,45/Stck. | - |

| Seite | Produkt | Maße in cm | Gewicht kg | Farbe | Bedarf Stck./m ² | OS-Nummer | EAN-Nummer | Produkt-Nummer | Preis /Stck. | Preis /m ² |
|---------------------------------------|--|------------|------------|-------|-----------------------------|------------------|---------------|----------------|----------------------------|-----------------------|
| 224 | 5. Mörtelkasten 65 Liter | - | - | - | - | OS 107876/107972 | 4014677470734 | 13940370 | 5,45/Stck. | - |
| | 5. Mörtelkasten 90 Liter | - | - | - | - | OS 107876/107972 | 4014677470741 | 13940387 | 6,45/Stck. | - |
| | 6. Fäustel mit Eschenstiel, 1.250 g | - | - | - | - | - | 4024506269873 | 11010714 | 11,95/Stck. | - |
| | 7. Gummischonauflage für Fäustel 1.250 g | - | - | - | - | - | 4024506269934 | 11012396 | 5,95/Stck. | - |
| | 8. Alu-Wasserwaage 40 cm | 40 | - | - | - | - | 4024506299580 | 11091269 | 12,95/Stck. | - |
| | 8. Alu-Wasserwaage 60 cm | 60 | - | - | - | - | 4024506299597 | 11091276 | 14,95/Stck. | - |
| | 8. Alu-Wasserwaage 80 cm | 80 | - | - | - | - | 4024506299603 | 11091283 | 18,95/Stck. | - |
| | 8. Alu-Wasserwaage 100 cm | 100 | - | - | - | - | 4024506299610 | 11091290 | 22,95/Stck. | - |
| | 9. Alu-Richtlatte AL-150, ohne Libellen/Griffe | - | - | - | - | OS 6269 | 4005069078058 | 22520973 | 11,95/Stck. | - |
| | 9. Alu-Richtlatte AL-300, ohne Libellen/Griffe | - | - | - | - | OS 6269 | 4005069078065 | 22514259 | 21,95/Stck. | - |
| 9. Alu-Abziehlatte ohne Libellen, 2 m | - | - | - | - | OS 6269 | 4005069078010 | 22525677 | 17,50/Stck. | - | |
| 225 | 1. Plattenlager PP 155/15 Terrassenplatten, Ø 155 mm, Höhe 15 mm (15 Stück/Beutel) | - | - | - | - | - | 4010499815104 | 20485368 | 1,30/Stck. 19,25/Beutel | - |
| | 2. Plattenlager Ausgleichsring 1 mm, Ø 155 mm, Höhe 1 mm (10 Stück/Beutel) | - | - | - | - | - | 4010499815111 | 20480363 | 0,55/Stck. 5,40/Beutel | - |
| | 2. Plattenlager Ausgleichsring 3 mm, Ø 150 mm, Höhe 3 mm (5 Stück/Beutel) | - | - | - | - | - | 4010499815128 | 20462811 | 0,70/Stck. 3,40/Beutel | - |
| | 3. Terrassenfuß, H 50 – 80 mm verstellbar | - | - | - | - | OS 6269 | 3760178990127 | 22432014 | 3,50/Stck. | - |
| | 4. Terrassenfuß, bis 65 mm verstellbar | - | - | - | - | OS 6269 | 4000868998415 | 23598937 | 3,95/Stck. | - |
| | 5. Bodenplatten Fugenkreuze FK 3 mm, mit Sollbruchstellen schnell zum T-Stück | - | - | - | - | OS 103161 | 4010499815135 | 20462802 | 0,20/Stck. 9,50/Beutel | - |
| | 6. Plattenheber, verstellbar für Platten 30, 35, 40, 45, 50 cm | - | - | - | - | OS 110736 | 4011333300503 | 20778767 | 14,95/Stck. | - |
| | 7. Betonmischer Lescha 135 l, fertig montiert, Stahlkranz, deutsche Qualität | - | - | - | - | OS 110465 | 4006004011567 | 20159760 | 179,00/Stck. | - |
| | 8. BAUHAUS-Schubkarre 90 l, Gummireifen, Stahlwanne | - | - | - | - | OS 6263 | 4024506486942 | 20320502 | 69,00/Stck. | - |
| | 9. BAUHAUS-Schubkarre 160 l, 2 Gummireifen, Kunststoffwanne | - | - | - | - | OS 6263 | 4024506486959 | 20310035 | 99,00/Stck. | - |



DRIVE-IN ARENA

Über 60-mal
in Deutschland



DAS INNOVATIVE EINKAUFSKONZEPT: SCHNELL UND BEQUEM GROSSMENGEN KAUFEN.



REINFAHREN

- Einfach mit Ihrem Transporter oder Pkw mit Anhänger reinfahren
- Die Parkplatzsuche entfällt



AUFLADEN

- In einer Ladebucht halten und Produkte auswählen
- Produkte aufladen – die Fachberater helfen Ihnen gerne
- Riesige Auswahl an Baustoffen
- Handwerkerübliche Großmengen immer vorrätig
- Preisvorteil durch Großgebände



RAUSFAHREN

- Ladung sichern (Sicherungsmaterial finden Sie an den DRIVE-IN Kassen)
- Zur Kasse fahren
- Produkte bezahlen

**Wir wünschen
eine gute Fahrt!**

- Bausteine, Naturstoffe und Gartenbaustoffe
- Bauchemie und Mörtelprodukte
- Trockenausbau
- Dämmstoffe und Isoliermaterial
- Haus- und Hofentwässerung
- Bedachung
- Leitern und Gerüste
- Bauholz
- Baugeräte

AUSSTELLUNGEN IM BEREICH GARTENBAUMATERIALIEN FINDEN SIE:

- 73457 Aalen-Essingen
Margarete-Steiff-Str. 20
Tel.: 073 65 / 96 21-0
- 63743 Aschaffenburg
Kulmbacher Str. 1
Tel.: 060 21 / 4 48 75-0
- 86154 Augsburg-Oberhausen
Donauwörther Str. 293
Tel.: 08 21 / 56 99 88-0
- 55545 Bad Kreuznach
Mainzer Str. 2a
Tel.: 06 71 / 8 86 08-0
- 22885 Barsbüttel
Rahlstedter Str. 2
Tel.: 040 / 6 69 07 67-0
- 12277 Berlin-Marienfelde
Nahmitzer Damm 26
Tel.: 030 / 7 20 05-0
- 13581 Berlin-Spandau
Brunsbütteler Damm 144
Tel.: 030 / 33 00 27-0
- 12439 Berlin-Treptow
Schnellerstraße 139
Tel.: 030 / 3 39 77 99-0
- 38114 Braunschweig
Hildesheimer Str. 57–59
Tel.: 05 31 / 120 59-0
- 28307 Bremen-Osterholz
Hans-Bredow-Straße 20
Tel.: 04 21 / 51 57 40-0
- 64293 Darmstadt
Otto-Röhm-Str. 50
Tel.: 06 151 / 8 09 09-0
- 06847 Dessau
Ernst-Zindel-Str. 1
Tel.: 03 40 / 5 40 77-0
- 66763 Dillingen/Saar
Uferstraße 9
Tel.: 0 68 31 / 90 83-0
- 40625 Düsseldorf-Gerresheim
Nach den Mauresköthen 137
Tel.: 02 11 / 2 91 82-0
- 66806 Ensdorf
Gustav-Stresemann-Str. 7
Tel.: 0 68 31 / 7 69 84-
- 60386 Frankfurt
Hanauer Landstr. 517–543
Tel.: 0 69 / 21 97 88-0
- 50226 Frechen
Europaallee 13
Tel.: 0 22 34 / 9 55 98-0
- 86368 Gersthofen
Hery-Park 2700
Tel.: 08 21 / 2 47 85-0
- 35394 Gießen
Bänningerstraße 9
Tel.: 06 41 / 92 36 65-0
- 63584 Gründau-Liebos
Rudolf-Walther-Str. 8
Tel.: 0 60 51 / 82 85-0
- 21029 Hamburg-Bergedorf
Curslacke Neuer Deich 16–20
Tel.: 040 / 72 58 39-0
- 22177 Hamburg-Bramfeld
Bramfelder Chaussee 136
Tel.: 040 / 6 42 25 70-0
- 21079 Hamburg-Harburg
Schlachthofstr. 1
Tel.: 040 / 7 88 76 26-0
- 22525 Hamburg-Stellingen
Kieler Str. 499
Tel.: 040 / 5 21 08 98-0
- 63457 Hanau
Edisonstr. 3
Tel.: 0 61 81 / 95 34-0
- 30165 Hannover
Schulenburg Landstr. 125
Tel.: 05 11 / 3 58 15-0
- 34127 Kassel
Holländische Str. 203a
Tel.: 05 61 / 93 71 51-0
- 56070 Koblenz-Lützel
Otto-Schönhagen-Str. 1
Tel.: 02 61 / 98 34 99-0
- 30880 Laatzen
Erich-Panitz-Straße 1
Tel.: 05 11 / 89 81 50-0
- 04356 Leipzig
Handelsstr. 3 / Im Sachsenpark
Tel.: 03 41 / 60 03 78-0
- 79541 Lörrach-Haagen
Industriestraße 1
Tel.: 076 21 / 4 22 57-0
- 23562 Lübeck-St. Jürgen
Ratzeburger Allee 106
Tel.: 04 51 / 5 83 04-0
- 15831 Mahlow
Am Lückefeld 87–91
Tel.: 033 79 / 35 67-0
- 55120 Mainz-Mombach
Rheinallee 128
Tel.: 0 61 31 / 7 32 28-0
- 68219 Mannheim-Mallau
Bohnenbergerstr. 17
Tel.: 06 21 / 8 78 76-0
- 68305 Mannheim-Waldhof
Waldstr. 2
Tel.: 06 21 / 76 51-0
- 80939 München-Freimann
Maria-Probst-Straße 50
Tel.: 0 89 / 3 22 09 12-0
- 08529 Plauen
Äußere Reichenbacher Str. 80
Tel.: 0 37 41 / 48 89-0
- 72760 Reutlingen
Emil-Adolff-Str. 18
Tel.: 0 71 21 / 3 45 37-0
- 18069 Rostock-Schutow
An den Griebensollen 1
Tel.: 03 81 / 66 64 15-0
- 97424 Schweinfurt
Rudolf-Diesel-Straße 33
Tel.: 00 97 21 / 9 48 64-0
- 18439 Stralsund
Gustower Weg 1
Tel.: 0 38 31 / 27 59-0
- 24223 Schwentinal-Raisdorf
Klausdorfer Str. 28–32
Tel.: 0 43 07 / 82 42-0
- 70327 Stuttgart-Untertürkheim
Augsburger Str. 500
Tel.: 07 11 / 7 22 47-0
- 78048 Villingen-Schwenningen
Berliner Str. 19
Tel.: 0 77 21 / 98 25-0
- 15745 Wildau
Chaussee Str. 1
Tel.: 0 33 75 / 52 48-0
- 58454 Witten
Brauckstr. 20
Tel.: 0 23 02 / 5 80 15-0



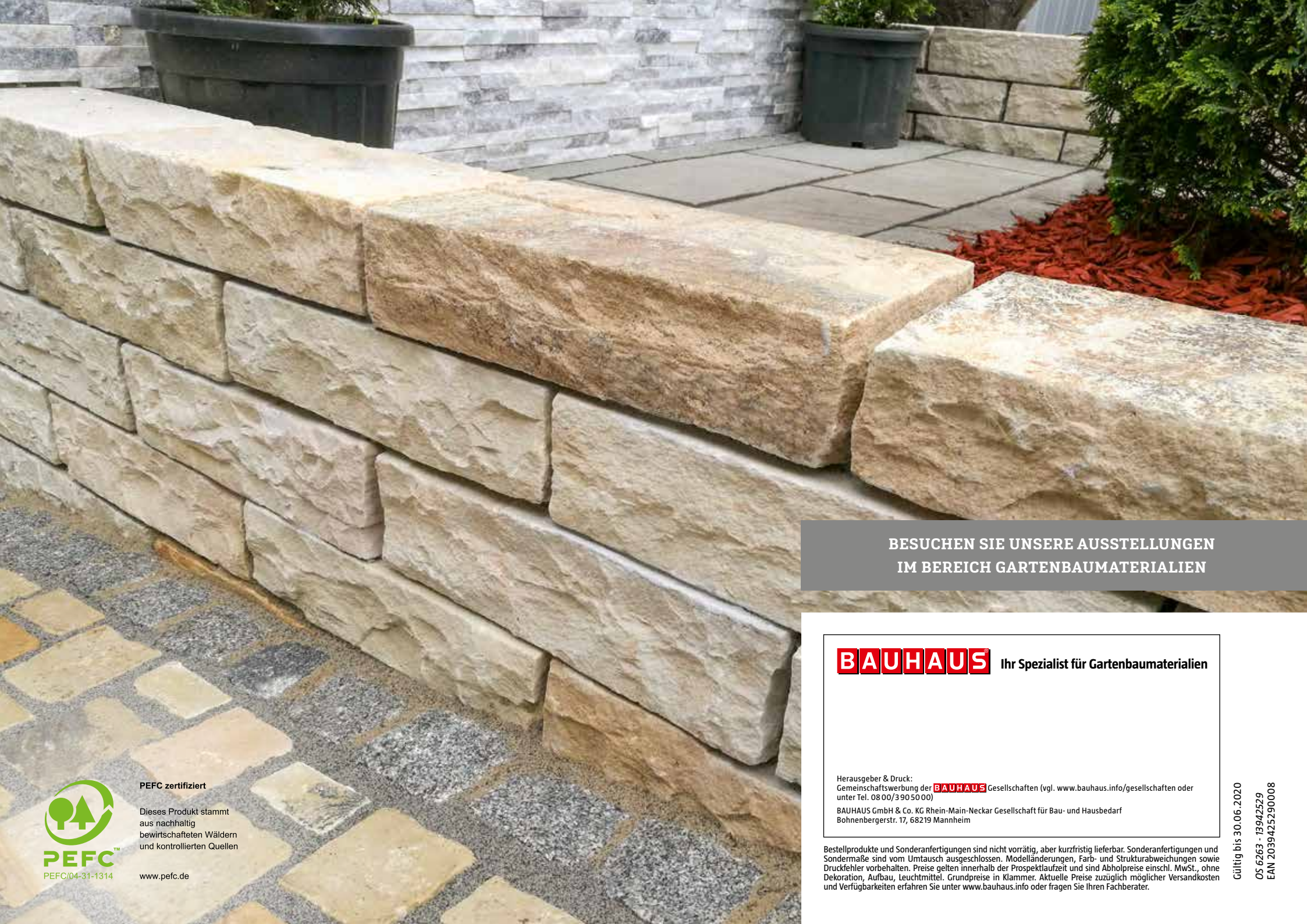

BESUCHEN SIE UNSERE AUSSTELLUNGEN
IM BEREICH GARTENBAUMATERIALIEN



PEFC zertifiziert

Dieses Produkt stammt
aus nachhaltig
bewirtschafteten Wäldern
und kontrollierten Quellen

www.pefc.de

BAUHAUS Ihr Spezialist für Gartenbaumaterialien

Herausgeber & Druck:
Gemeinschaftswerbung der **BAUHAUS** Gesellschaften (vgl. www.bauhaus.info/gesellschaften oder
unter Tel. 08 00/390 50 00)

BAUHAUS GmbH & Co. KG Rhein-Main-Neckar Gesellschaft für Bau- und Hausbedarf
Bohnenbergerstr. 17, 68219 Mannheim

Bestellprodukte und Sonderanfertigungen sind nicht vorrätig, aber kurzfristig lieferbar. Sonderanfertigungen und Sondermaße sind vom Umtausch ausgeschlossen. Modelländerungen, Farb- und Strukturabweichungen sowie Druckfehler vorbehalten. Preise gelten innerhalb der Prospektlaufzeit und sind Abholpreise einschl. MwSt., ohne Dekoration, Aufbau, Leuchtmittel. Grundpreise in Klammer. Aktuelle Preise zuzüglich möglicher Versandkosten und Verfügbarkeiten erfahren Sie unter www.bauhaus.info oder fragen Sie Ihren Fachberater.

Gültig bis 30.06.2020

OS 6263 - 13942529

EAN 2039425290008