

USER'S MANUAL

AIR-CONDITIONER

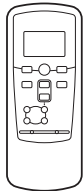

DXK09Z6-W
DXK12Z6-W
DXK15Z6-W



USER'S MANUAL
AIR-CONDITIONER

ENGLISH

MANUEL DE L'UTILISATEUR
CLIMATISEUR

FRANÇAIS

ANWENDERHANDBUCH
KLIMAGERÄT

DEUTSCH

ISTRUZIONI PER L'USO
CONDIZIONATORE D'ARIA

ITALIANO

MANUAL DEL PROPIETARIO
ACONDICIONADOR DE AIRE

ESPAÑOL

GEBRUIKERSHANDLEIDING
AIRCONDITIONING

NEDERLANDS

MANUAL DO UTILIZADOR
APARELHO DE AR CONDICIONADO

PORTUGUÊS

ΟΔΗΓΙΕΣ ΧΡΗΣΗΣ
ΚΛΙΜΑΤΙΣΤΙΚΟ

ΕΛΛΗΝΙΚΑ

РУКОВОДСТВО ПО ЭКСПЛУАТАЦИИ
КОНДИЦИОНЕР ВОЗДУХА

РУССКИЙ

KULLANIM KILAVUZU
SPLIT KLİMA

TÜRKÇE

CE

Le estamos muy agradecidos por haber elegido un Acondicionador de Aire MITSUBISHI HEAVY INDUSTRIES THERMAL SYSTEMS, LTD. Para conseguir el mejor y más duradero rendimiento, lea y siga escrupulosamente este manual de usuario antes de utilizar su acondicionador de aire. Luego de haberlo leído, guárdelo en un lugar seguro. Por favor refiérase a el manual en caso de tener preguntas sobre el uso o si eventualmente ocurren irregularidades.



Puede que su equipo de aire acondicionado esté marcado con este símbolo. Significa que de residuos de aparatos eléctricos y electrónicos (RAEE tal como se establece en la directiva 2012/19/UE) no deberán mezclarse con los residuos domésticos generales. Los acondicionadores de aire deberán tratarse en una instalación de tratamiento autorizada para su reutilización, reciclaje y recuperación, y no se desecharán en la cadena de basuras municipal. Para obtener más información, póngase en contacto con el instalador o las autoridades locales.



Este símbolo impreso en las pilas instaladas en su producto de aire acondicionado es información para usuarios finales de acuerdo con la directiva 2006/66/CE, artículo 20, anexo II de la UE. Las pilas, al finalizar su duración útil, deberán desecharse aparte de la basura doméstica general. Si hay algún símbolo químico impreso detrás del símbolo químico mostrado arriba, tal símbolo químico significará que las pilas contienen metal pesado en cierta concentración. Esto se indicará de la forma siguiente:
Hg: mercurio (0,0005 %), Cd: cadmio (0,002 %), Pb: plomo (0,004 %)
Deshágase correctamente de las pilas en el lugar de recolección de basura o en el centro de reciclado de su comunidad local.

El nivel de ruido de cada unidad interior y exterior está por debajo de los 70dB (A).



ESPAÑOL

Índice de contenidos

<p>Precauciones de seguridad2</p> <p>Consejos para un funcionamiento efectivo...6</p> <p>Los nombres de cada parte y su función.....7</p> <p>Mando a distancia9</p> <p>Fallo de funcionamiento en el mando a distancia9</p> <p>Funcionamiento temporal (de emergencia)...9</p> <p>Sección de funcionamiento y visualización del mando a distancia..... 10</p> <p>Ajuste de la hora actual.....10</p> <p>Funcionamiento en modo AUTO (automático)... 11</p> <p>FAN SPEED (VELOCIDAD DEL VENTILADOR) 11</p> <p>Funcionamiento en modo COOL/HEAT/ DRY/FAN (Frío/Calor/Deshumidificador/ Ventilador) 12</p> <p>Rango de temperatura de funcionamiento del aire acondicionado..... 12</p> <p>Características de operación del modo HEAT 12</p> <p>Ajuste de la dirección del flujo de aire 13</p>	<p>Funcionamiento en modo SLEEP TIMER (autoapagado) 14</p> <p>Funcionamiento en modo OFF TIMER (temporizador de apagado) 14</p> <p>Funcionamiento en modo ON TIMER (temporizador de encendido)..... 15</p> <p>Funcionamiento en modo SLEEP TIMER + ON TIMER 15</p> <p>Funcionamiento en modo PROGRAM TIMER (temporizador programado)..... 16</p> <p>Funcionamiento en modo HIGH POWER/ ECONOMY (alta potencia/eco) 17</p> <p>Funcionamiento en modo SELF CLEAN (autolimpeza)..... 18</p> <p>Función de reinicio automático..... 18</p> <p>Mantenimiento 19</p> <p>Instalación correcta21</p> <p>Tratamiento de problemas21</p> <p>Póngase en contacto con su distribuidor.....21</p> <p>Aviso.....22</p> <p>Función de auto diagnóstico.....23</p>
--	--

Precauciones de seguridad



- Antes de poner en marcha el sistema, por favor lea estas “Precauciones de seguridad” detalladamente para asegurar así la operación correcta del sistema.
- Cuando haya leído este manual del propietario, guárdelo para futuras consultas. Si alguna vez debe cambiar de usuario, asegúrese de que el manual sea recibido por el nuevo usuario.

 ADVERTENCIA	Indica una posible situación de peligro que, si no se evita, puede causar severas consecuencias como la muerte o heridas graves.
 PRECAUCIÓN	Indica una posible situación de peligro que, si no se evita, puede causar lesiones personales o daños a la propiedad.

Por favor cumpla cuidadosamente estas precauciones, puesto que ellas son esenciales para su seguridad.

- Esta unidad está diseñada para 2 tipos de refrigerantes (R32 o R410A). Consulte una etiqueta en la unidad exterior para comprobar la información del refrigerante.
- Los símbolos que aparecen frecuentemente en el texto tienen los significados siguientes:

	Estrictamente prohibido		Cumpla las instrucciones con sumo cuidado		Establezca una conexión a tierra adecuada.
---	--------------------------------	---	--	---	---

	El manual de usuario debería leerse detalladamente.		El personal de servicio debería manejar este equipo haciendo referencia al manual de instalación.
	La información está incluida en el manual de usuario y/o en el manual de instalación.		



■ La siguiente precaución es solamente para R32.

	Este equipo utiliza refrigerante inflamable. Si hay una fuga de refrigerante en combinación con una fuente de ignición externa, existe la posibilidad de que se produzca una ignición.
---	---



 ADVERTENCIA	
<ul style="list-style-type: none"> • Las leyes nacionales deben respetarse rigurosamente al desechar el aparato. • No utilice ningún medio para acelerar el proceso de descongelación ni para la limpieza que sea distinto al recomendado por el fabricante. • El aparato debería almacenarse en una habitación donde no existan fuentes de ignición en continuo funcionamiento (por ejemplo: llamas abiertas, un aparato de gas o un calentador eléctrico que estén en funcionamiento). • No lo perforo ni queme. • Tenga en cuenta que los refrigerantes podrían contener olores. 	<ul style="list-style-type: none"> • El aparato deberá almacenarse en un área bien ventilada donde el tamaño de la habitación se corresponda con el área de la habitación según se especifica para su funcionamiento. • El personal encargado de las operaciones de servicio debe estar cualificado a nivel nacional o tener una cualificación relevante similar. • La unidad interior deberá almacenarse en una habitación que tenga un área mínima de 4,0 m². * <p>*El valor es para el sistema de split.</p>

■ PRECAUCIONES DE INSTALACIÓN

⚠ ADVERTENCIA

	<ul style="list-style-type: none">● El sistema está destinado para un uso doméstico y residencial. Si se usa en entornos con condiciones duras, por ejemplo, un taller de ingeniería, el equipo puede funcionar de forma deficiente.
	<ul style="list-style-type: none">● El sistema debe instalarlo su vender o un instalador cualificado. No es recomendable que usted mismo instale el sistema, ya que una manipulación inadecuada puede provocar fugas de agua, una descarga eléctrica o un incendio.

⚠ PRECAUCIÓN

	<ul style="list-style-type: none">● No instale la unidad donde puedan producirse fugas de gases inflamables. Pérdidas semejantes pueden causar incendios.
	<ul style="list-style-type: none">● Asegúrese de que hay un interruptor de pérdida a tierra instalado. Si no instala un interruptor de fugas a tierra, podría sufrir una descarga eléctrica.● Asegúrese de instalar el tubo de desagüe correctamente, de tal modo que el agua se drene completamente. Una instalación incorrecta de este tubo puede provocar goteos de agua en la habitación, pudiendo llegar a mojar el mobiliario.
	<ul style="list-style-type: none">● Asegúrese de que el sistema esté correctamente conectado a tierra. El cable de puesta a tierra no se debe conectar nunca a una tubería de gas, tubería de agua, conductores de pararrayos cable de toma a tierra del teléfono. La instalación incorrecta del cable de puesta a tierra puede producir una descarga eléctrica.

Este producto contiene gases fluorados de efecto invernadero.

- No descargue a la atmósfera R32: El R32 es un gas fluorado de efecto invernadero con un potencial de calentamiento global (Global Warming Potential GWP) = 675.
- No descargue a la atmósfera R410A: El R410A es un gas fluorado de efecto invernadero con un potencial de calentamiento global (Global Warming Potential, GWP) = 2088.

Consultar placa de características de la unidad exterior para conocer la cantidad del gas fluorado de efecto invernadero y su equivalencia en CO₂.

■ PRECAUCIONES DE OPERACIÓN

 **ADVERTENCIA**



- Los niños no deben jugar con el aire acondicionado.
- No se exponga a la corriente de aire frío durante periodos de tiempo prolongados.
Este frío puede afectar su estado físico y su salud.

- Los niños no deben llevar a cabo la limpieza ni el mantenimiento a realizar por el usuario sin supervisión.
- No introduzca nada dentro de las salidas de aire.
Esto podría ocasionar daños, tales como afectar la rotación del ventilador en alta velocidad.



- Este aire acondicionado puede ser usado por niños de 8 o más años de edad y por personas con capacidades físicas, sensoriales o mentales reducidas o que carezcan de experiencia y conocimientos, si están bajo supervisión o se les han dado instrucciones sobre cómo utilizar el aire acondicionado de forma segura y si comprenden los peligros que dicho uso conlleva.
- Guarde el mando a distancia fuera del alcance de los niños.
Si no lo hace, éstos podrían tragarse las baterías o podría producirse otro accidente.

 **PRECAUCIÓN**



- **Utilice fusible homologados exclusivamente.**
Está prohibido usar un hilo de acero o cobre en lugar de un fusible homologado, ya que éste podría causar una avería o un incendio.
- **No manipule los interruptores con las manos mojadas.**
Esto puede ocasionarle un shock eléctrico.
- **No se cuelgue ni columpie de la unidad interior.**
Si la unidad interior se cae, puede ocasionarle daños.
- **No coloque ningún insecticida o pintura en aerosol inflamables cerca del aire acondicionado ni rocíe directamente con ellos el sistema.**
Esto podría resultar en un incendio.
- **No exponga ningún tipo de aparato de combustión directamente al flujo de aire del aire acondicionado.**
El aparato puede no funcionar correctamente.
- **No lave el acondicionador de aire con agua.**
Esto puede causarle un shock eléctrico. El uso de sistemas de limpieza de alta presión puede causar daños a las láminas de aluminio, haciendo que disminuya el rendimiento.

- **No debe usarse para la conservación de alimentos, plantas o animales, dispositivos de precisión u obras de arte.**
El sistema es para ser usado solo en habitaciones domésticas comunes. Cualquier otro uso del sistema puede dañar la calidad de los comestibles, etc.
- **No colocar elementos que contengan agua, tales como vasos, floreros, etc. sobre la unidad.**
Si el agua entra en la unidad esto podría causar daños en la aislación y causar shocks eléctricos.
- **No instale el aire acondicionado en un lugar en el que el flujo del aire vaya dirigido directamente a animales o plantas.**
Esto podría afectar la salud de los mismos.
- **No pise ni se siente sobre la unidad ni ponga nada encima.**
Si la unidad se cae o algo se cae de esta, las personas podrían lastimarse.
- **Tras un largo período de uso, controle de vez en cuando la estructura de soporte de la unidad.**
Si no repara los posibles daños inmediatamente, la unidad puede caer y causar lesiones personales.

 **PRECAUCIÓN**



- **No toque las láminas de aluminio del intercambiador de calor de aire.**
Se pueden producir lesiones personales.
- **No coloque ningún tipo de electrodoméstico u objeto debajo de las unidades interiores o exteriores.**
La condensación que cae de la unidad puede manchar los objetos y causar accidentes o descargas eléctricas.
- **No haga funcionar el sistema sin el filtro de aire.**
Podría causar un funcionamiento incorrecto del sistema debido a una obstrucción del intercambiador de calor.
- **No desconecte la alimentación inmediatamente después de detener el funcionamiento.**

Espera un mínimo de 5 minutos; de lo contrario existe riesgo de fuga de agua o avería.

- **No controle el sistema con el interruptor principal de alimentación.**
Podría provocar un incendio o fuga de agua. Además, el ventilador puede arrancar inesperadamente, lo que podría causar lesiones.
- **Evite derramar líquido sobre la unidad o colocar un recipiente de agua sobre ella.**
Si el agua entra en la unidad esto podría causar daños en la aislación y causar shocks eléctricos.



- **Si pone en marcha el aire acondicionado junto con un aparato de combustión, debe ventilar la habitación regularmente.**
La ventilación insuficiente puede ocasionar accidentes debido al déficit de oxígeno.
- **Colóquese en una escalera de tijera segura u otro objeto estable al extraer el panel de entrada de aire y los filtros.**
Si no lo hace, podrían producirse daños debido a la caída de objetos.
- **Cuando limpie el aire acondicionado pare la unidad y desconecte la alimentación.**
Nunca abra el panel mientras el ventilador interno esté girando.
- **No coloque objetos cerca de la unidad externa ni deje que se amontonen hojas alrededor de dicha unidad.**
Si hay objetos u hojas alrededor de la unidad exterior, podrían entrar en ella pequeños animales y tocar componentes eléctricos, causando una avería, humo o un incendio.

- **Póngase en contacto con su distribuidor para limpiar los componentes internos de la unidad interior. No intente hacerlo usted mismo.**
El uso de un detergente no homologado o un método de limpieza inadecuado puede dañar los componentes de plástico de la unidad y provocar fugas. También pueden producirse daños, humo o fuego si el detergente entra en contacto con los componentes eléctricos del motor.
- **Si escucha truenos o existe riesgo de caída de rayos, detenga la unidad y desconecte la corriente.**
Esto puede dañar la unidad.
- **Si se daña el cable de potencia, póngase en contacto con su distribuidor o con un instalador cualificado.**
Si no se reemplaza, podría causar una avería o un incendio.

■ Precauciones de seguridad

■ PRECAUCIONES PARA LA REUBICACIÓN O REPARACIONES

ADVERTENCIA



- **No realice ninguna reparación o modificación. Consulte con el proveedor de la unidad.**

Si repara o modifica la unidad, podría provocar fugas de agua, descargas eléctricas o fuego.



- **Para realizar reparaciones, consulte con su distribuidor.**

Reparaciones incorrectas pueden ocasionar shocks eléctricos, incendios, etc.

- **En caso de que el aire acondicionado se reubique en otro lugar, póngase en contacto con su distribuidor o con un instalador cualificado.**

Una instalación incorrecta puede causar pérdidas de agua, descargas eléctricas, incendios, etc.

- **Si detecta alguna irregularidad (olor a quemado, etc.), detenga el sistema, desconecte la alimentación y consulte con su distribuidor.**

El uso continuo del sistema en circunstancias anormales puede ser el resultado de un funcionamiento defectuoso, descargas eléctricas, incendios, etc.

- **Si el acondicionador de aire no enfría o no calienta la habitación, esto puede deberse a una fuga de refrigerante. Póngase en contacto con su distribuidor.**

Si es necesario añadir refrigerante, póngase en contacto con su proveedor para recibir las instrucciones apropiadas.

Si el refrigerante entra en contacto con la piel, podría causar una lesión por frío.

Si el gas refrigerante se inhala en exceso, podría causar temporalmente un deterioro de la función nerviosa como mareos y dolor de cabeza, o un deterioro de la función cardíaca como arritmia y palpitaciones. Si una fuga inesperada de refrigerante cae sobre un calefactor, estufa, plancha u otra fuente de calor, se podrían generar gases nocivos.

Consejos para un funcionamiento efectivo

■ Para operar su unidad de manera cómoda y económica. Por favor tenga en cuenta lo siguiente.

- **Ajuste una temperatura ambiente agradable.**

Las temperaturas excesivamente altas o bajas no son buenas para su salud y derrochan electricidad.

- **Limpie los filtros frecuentemente.**

Los filtros obstruidos pueden bloquear el flujo de aire y produce una disminución en la eficiencia de la operación.

- **Evite la exposición directa a la luz solar y a la corriente de aire.**

Durante la refrigeración, reduzca la luz solar por medio de cortinas o biombos. Mantenga las ventanas y puertas cerradas, con excepción de cuando está ventilando.

- **Ajuste la dirección del flujo de aire correctamente.**

Ajuste el flujo de aire arriba/abajo e izquierda/derecha para obtener así una temperatura ambiente pareja.

- **Opere la unidad sólo cuando lo necesite.**

Haga buen uso del timer para operar la unidad sólo cuando sea necesario.

- **Mantenga alejadas las fuentes de calor cuando intente enfriar una habitación.**

Mantenga las fuentes de calor fuera del ambiente tanto como sea posible.

 Página 19

Los nombres de cada parte y su función

UNIDAD INTERNA

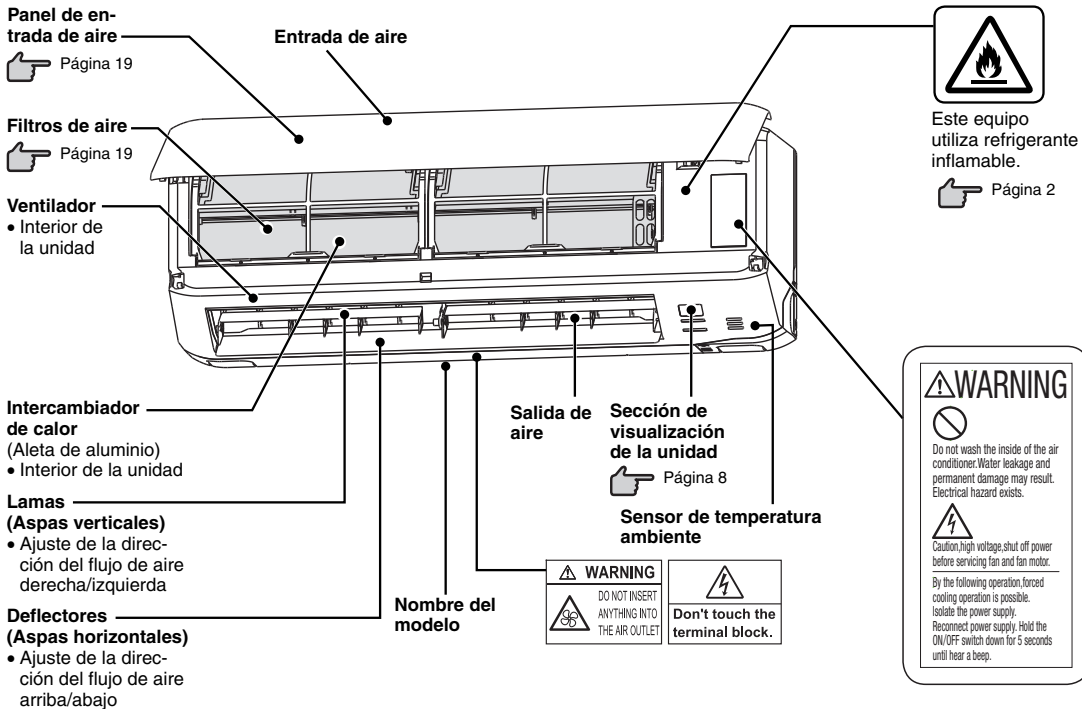

UNIDAD EXTERIOR

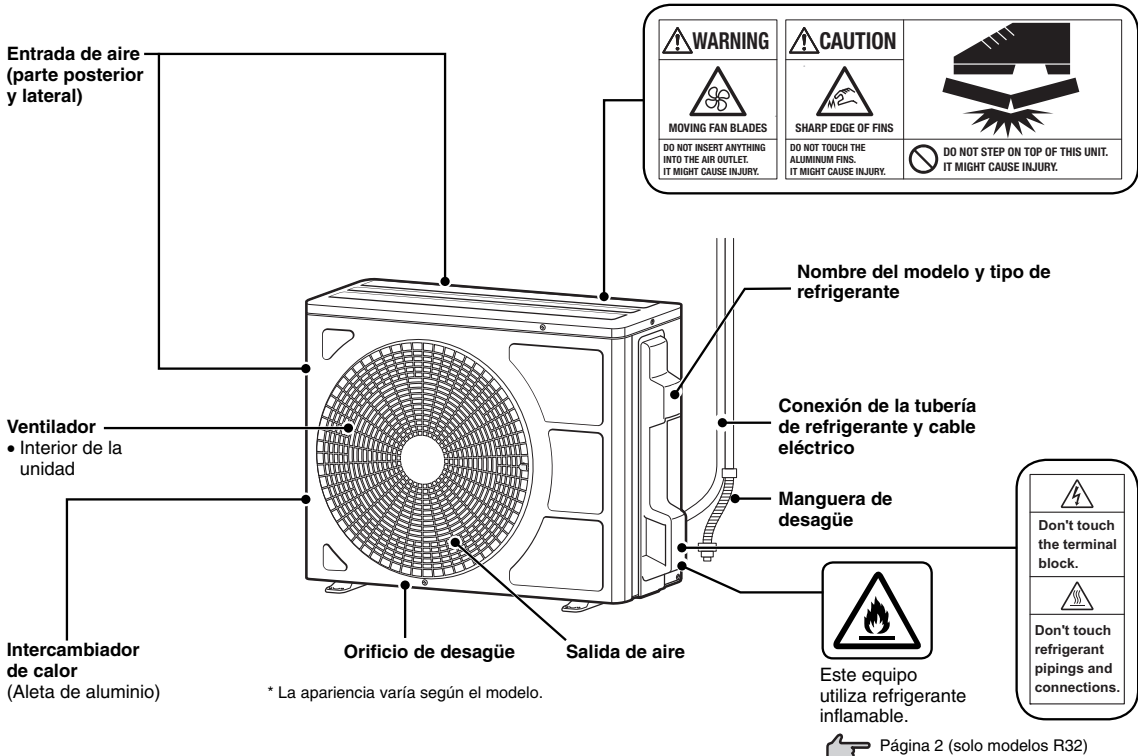

Los nombres de cada parte y su función

Sección de visualización de la unidad

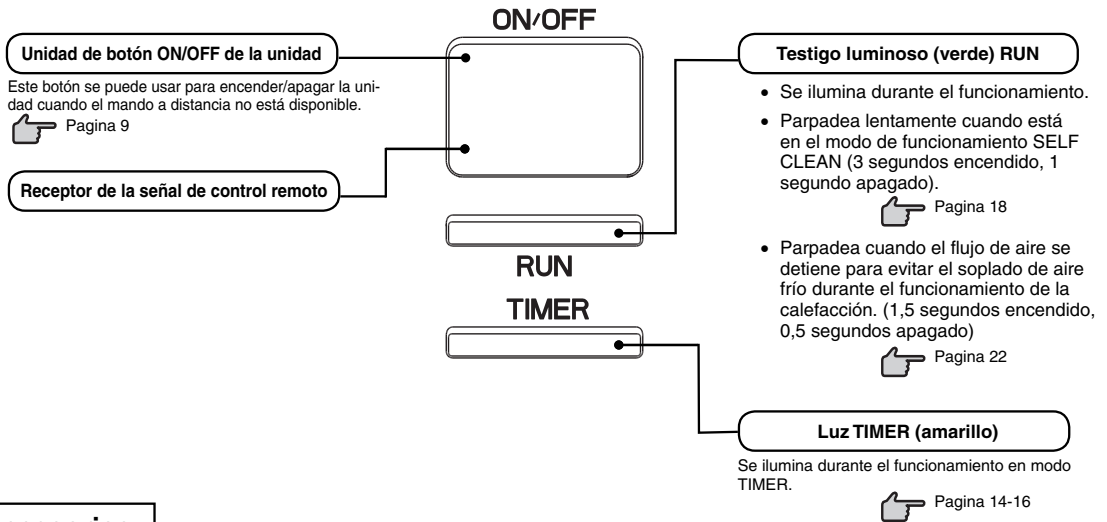

Accesorios



Mando a distancia

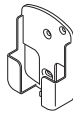

Soporte del mando a distancia



Tornillo de madera × 2
(para la montura del soporte del mando a distancia)



Batería × 2
(R03 (AAA, Micro))

NOTA

• Señal acústica para el mando a distancia

La señal acústica (PiPi) se produce cuando

la temperatura preestablecida se ajusta a 24 °C,

se selecciona el modo de funcionamiento

AUTO o se selecciona el flujo de aire automático (excepto el funcionamiento del modo FAN (VENTILADOR)).

La señal acústica (Pi) se produce cuando

se apaga el aire acondicionado pulsando el botón ON/OFF (excepto el funcionamiento SELF CLEAN (AUTOLIMPIEZA)).

Ajuste del flujo de aire

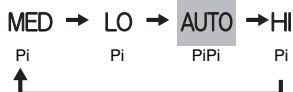

Temperatura preestablecida

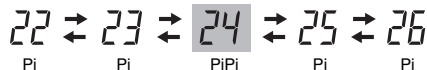

Mando a distancia

Proceso de ajuste de las pilas

1 Retire la tapa.

2 Coloque las baterías.
R03 (AAA, Micro) x 2

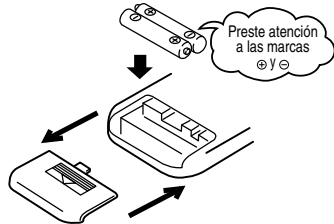

3 Cierre la tapa.

4 Pulse el interruptor ACL con la punta de un bolígrafo.

- Ajuste la hora actual.



Página 10 Ajuste de la hora actual paso 2

NOTA

- No use baterías viejas junto con nuevas.
- Retire las baterías cuando no va a utilizar por un tiempo prolongado el control remoto.
- La vida útil recomendada de una pila, conforme con JIS ó IEC, debería ser de 6 - 12 meses con un uso normal. Si las ha usado por un tiempo indeterminado o por más tiempo que el especificado, existe el riesgo de que las baterías pierdan líquido, causando así un daño irreparable al control remoto.
- La duración recomendada de la pila viene impresa sobre la misma. Esta duración puede ser menor debido al tiempo de fabricación de la unidad. Aunque, posiblemente la batería tenga aun suficiente carga con posterioridad a su fecha de vencimiento.

- Cuando la pantalla muestre un estado anormal, presione el interruptor ACL con la punta de un bolígrafo.

Utilizando el soporte del control remoto

El control remoto puede ser usado separadamente desde la pared utilizando el soporte del control remoto. En este caso, instale el control remoto luego de verificar que el acondicionador de aire recibe la señal correctamente.

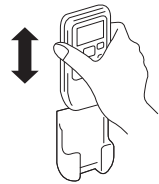

Para instalar o retirar el control remoto, deslice el mismo hacia arriba o hacia abajo desde la parte superior del soporte.

Los casos siguientes significan el agotamiento de las baterías. Reemplace las baterías agotadas por otras nuevas.

- El sonido de recepción de la señal no es emitido desde la unidad cuando la señal es transmitida.
- Las indicaciones en pantalla se desvanecen.

Nota de advertencia sobre el mando a distancia

⊘ Estrictamente prohibido

- | | | |
|---|--|---|
| <ul style="list-style-type: none"> • No coloque el mando a distancia en lugares con altas temperaturas, como en alfombras calefactoras eléctricas o estufas. | <ul style="list-style-type: none"> • No deje el control remoto expuesto a la luz solar o a una iluminación intensa. | <ul style="list-style-type: none"> • No deje caer el control remoto. Sea cauteloso. |
| <ul style="list-style-type: none"> • No coloque obstáculos entre el control remoto y la unidad. | <ul style="list-style-type: none"> • No vierta ningún líquido sobre el mando a distancia. | <ul style="list-style-type: none"> • No coloque objetos pesados sobre el control remoto ni se suba sobre él. |

Fallo de funcionamiento en el mando a distancia

- ¿No se han agotado las baterías?



“Proceso de ajuste de las pilas” más arriba.

Sustituya las pilas por unas nuevas y vuelva a intentar la acción.

- Si se produce un fallo de funcionamiento, haga funcionar la unidad con la función de accionamiento temporal.



“Funcionamiento temporal (de emergencia)” a continuación. Póngase en contacto con su distribuidor para revisar el mando a distancia.

Funcionamiento temporal (de emergencia)

- El botón ON/OFF de la unidad opera el encendido y apagado de la unidad temporalmente, cuando el control remoto no es usado.

Contenido de operación

- OPERATION MODE (Modo de operación) : AUTO
- FAN SPEED : AUTO
- AIR FLOW : AUTO

- La operación se inicia pulsando el botón ON/OFF de la unidad, y pulsando otra vez para parar la operación





Unidad de botón ON/OFF de la unidad

NOTA

- No pulse el botón ON/OFF de la unidad durante 5 segundos o más. (Si lo pulsa durante 5 segundos o más se pone en funcionamiento la refrigeración forzada que se utiliza durante el mantenimiento o cuando se va a reubicar el aire acondicionado).

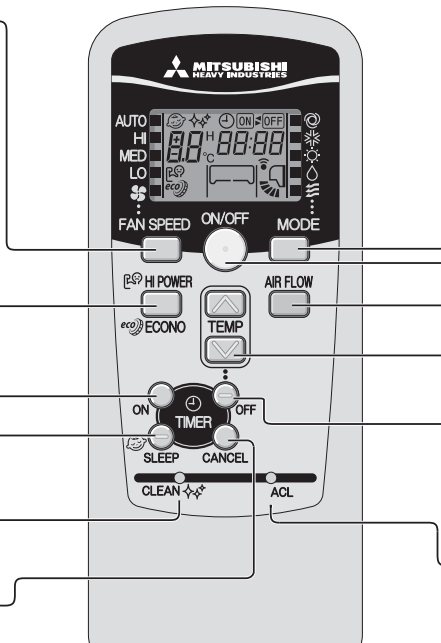
Sección de funcionamiento y visualización del mando a distancia



Botón de FAN SPEED (VELOCIDAD DEL VENTILADOR)
Cada vez que se pulse el botón, cambia la velocidad del ventilador.  Página 11

Botón HI POWER/ECONO (ENCENDIDO FUERTE/ECONÓMICO)
Este botón cambia al modo HIGH POWER/ECONOMY (ENCENDIDO FUERTE/ECONÓMICO).  Página 17

Botón ON TIMER
Este botón selecciona la operación ON TIMER.  Página 15

Botón SLEEP (AUTOAPAGADO)
Este botón selecciona el funcionamiento en modo SLEEP.  Página 14

Conmutador CLEAN (LIMPIAR)
Este interruptor selecciona el modo SELF CLEAN (autolimpieza).  Página 18

Botón CANCEL
Este botón cancela el temporizador ON (de activación), el temporizador OFF (de desactivación), y la operación SLEEP (de autoapagado).

Botón de selección MODO DE FUNCIONAMIENTO
Cada vez que se pulse este botón, cambia el modo.  Página 11,12

Botón ON/OFF (ACTIVAR/DESACTIVAR) (luminoso)
Pulse para poner en marcha la unidad, púlselo de nuevo para detenerla.

Botón AIR FLOW (FLUJO DE AIRE) (UP/DOWN) (ARRIBA/ABAJO)
Este botón cambia la dirección del flujo de aire (arriba/abajo).  Página 13

Botón de ajuste de la TEMP (TEMPERATURA)
Estos botones se usan para ajustar la temperatura de la habitación. (Estos botones se usan para ajustar también la hora actual y la función temporizador.)

Botón OFF TIMER
Este botón selecciona la operación OFF TIMER.  Página 14

Interruptor ACL
Este interruptor restaura el estado predeterminado en el programa.  Página 9

• La figura aquí arriba muestra todas las indicaciones con un propósito explicativo, pero prácticamente sólo son indicadas las partes pertinentes.

Pantalla en estado apagado



Se muestran los valores actuales de hora y modo de funcionamiento cuando el aparato de aire acondicionado esté apagado.

Procedimiento de transmisión

Cuando se pulsa algún botón del mando a distancia mientras se apunta al aparato de aire acondicionado, se transmite una señal. Cuando la señal es recibida correctamente, recibe un sonido emitido desde la unidad.

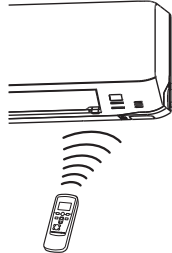

Ajuste de la hora actual

- Cuando se inserten las pilas, la hora actual pasará automáticamente al modo de ajuste de hora. 10:30 aparece como la hora actual. Configure la hora correcta.

Ejemplo: Configurar en las 10:30.

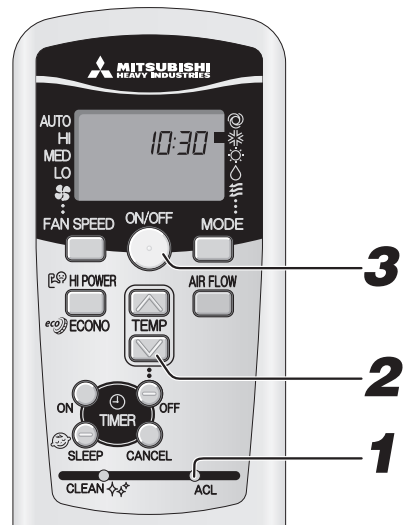

1 Presione el interruptor ACL.
Presione con la punta de un bolígrafo, etc. La indicación de hora parpadea y se puede ajustar a la hora actual.

2 Pulse el botón  o .
(Configurar en las 10:30)

3 Presione el botón ON/OFF.
La indicación cambia de parpadeo a luz fija y el ajuste finaliza. Asegúrese de pulsar el botón dentro de los 60 segundos siguientes a la última operación del paso 2, ya que de otro modo no se ajustará la hora.

NOTA

- El funcionamiento en modo temporizador se basa en el reloj interno, por lo que deberá ajustar la hora correctamente.
- Los datos de control remoto se repondrán cuando se ajuste la hora actual.

Funcionamiento en modo AUTO (automático)

■ Opera por la selección automática del modo de operación (COOL, HEAT, DRY) dependiendo de la temperatura ambiente al arrancar.

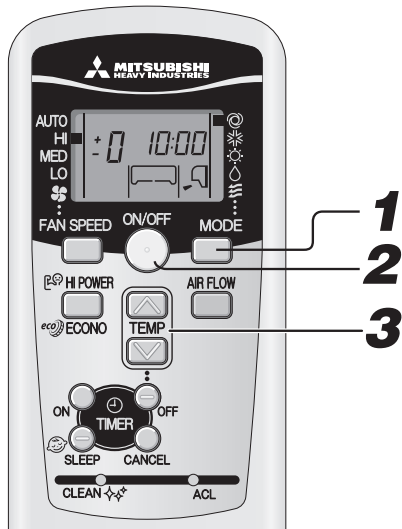

- Si no desea utilizar el modo AUTO (automático), cambie a COOL (frío) o HEAT (calor) o FAN (ventilador) en su lugar. Página 12
- Procedimiento de ajuste de la dirección del flujo de aire. Página 13

NOTA

- En caso de que no salga aire durante el funcionamiento. Página 22

1 Pulse el botón MODE.

El modo cambia cada vez que se pulsa el botón. Ajuste a .

2 Pulse el botón ON/OFF.

3 Pulse el botón “ o (TIMER)” (Temporizador).

La temperatura preseleccionada por defecto en el modo AUTO es de 24 °C, tanto para el modo de refrigeración como para el de calefacción. No obstante, puede ajustarse (a un mínimo de 18 °C y un máximo de 30 °C) con los botones o .

Cuando hace un poco de frío

Pulse el botón .

- Cada vez que se aprieta el botón , el conmutador cambia conforme al orden siguiente -6 → -5 → -1 → ±0 → +1 +6. Cuando aparece indicado +6, incluso si el botón está presionado, el indicador no cambia.

Cuando hace un poco de calor

Pulse el botón .

- Cada vez que se aprieta el botón , el conmutador cambia conforme al orden siguiente +6 → +5 → +1 → ±0 → -1 -6. Cuando aparece indicado -6, incluso si el botón está presionado, el indicador no cambia.

Programación de temp (°C)	Pantalla del mando a distancia												
	-6	-5	-4	-3	-2	-1	±0	+1	+2	+3	+4	+5	+6
	18	19	20	21	22	23	24	25	26	27	28	29	30

Parar:

Pulsar el botón ON/OFF.

FAN SPEED (VELOCIDAD DEL VENTILADOR)

■ La opción FAN SPEED (VELOCIDAD DEL VENTILADOR) puede ajustarse en todos los modos excepto en DRY (DESHUMIDIFICADOR).



1 Presione el botón FAN SPEED (VELOCIDAD DEL VENTILADOR).

Cada vez que se pulse el botón, cambia la velocidad del ventilador.

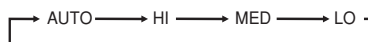

Capacidad de funcionamiento según elija usted	VELOCIDAD DEL VENTILADOR
Establecida automáticamente por el microcomputador	AUTO
Funcionamiento potente de gran capacidad	HI
Funcionamiento normal	MED
Funcionamiento ahorrando energía	LO

NOTA

- Cuando FAN SPEED (Velocidad del ventilador) se cambia de HI (Alta) a LO (Baja), es posible que se oiga cómo fluye el refrigerante.
- Cuando se utiliza el modo COOL (FRÍO) y la temperatura exterior es baja, es posible que FAN SPEED (VELOCIDAD DEL VENTILADOR) cambie automáticamente para proteger el aire acondicionado.

Funcionamiento en modo COOL/HEAT/DRY/FAN (Frío/Calor/Deshumidificador/Ventilador)

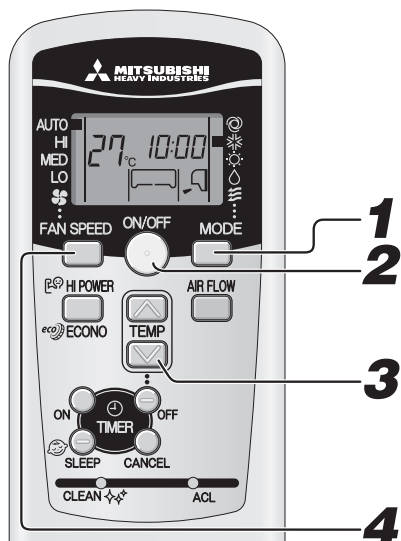

Procedimiento de ajuste de la dirección del flujo de aire. Página 13

1

Pulse el botón MODE.

Establezca el modo que necesite.

✱ (COOL), ☀ (HEAT), △ (DRY), ≡ (FAN)

2

Pulse el botón ON/OFF.

3

Pulse el botón TEMP.

Pulse el botón o para ajustar la temperatura deseada.

Recomendación

	COOL	HEAT	DRY	FAN
	26 °C - 28 °C	22 °C - 24 °C	24 °C - 26 °C	—

4

Pulse el botón FAN SPEED.

Ajuste la velocidad del ventilador como desee.

No se puede ajustar la velocidad del ventilador con el modo DRY (Secar) activo.

NOTA

- En caso de que no salga aire cuando se inicia el funcionamiento en modo calefacción. Página 22
- El modo de funcionamiento también puede ajustarse o cambiarse con el aparato de aire acondicionado en marcha.

Parar:

Pulse el botón ON/OFF.

Rango de temperatura de funcionamiento del aire acondicionado

- Utilice la unidad dentro del siguiente margen de funcionamiento. Si no lo hace, se activarán los dispositivos de protección por lo que no funcionará la unidad.

	Funcionamiento en modo COOL (Refrigeración)	Funcionamiento en modo HEAT (Calefacción)
Temperatura exterior	Aproximadamente de -15 a 46 °C	Aproximadamente de -15 a 24 °C
Temperatura interior	Aproximadamente de 18 a 32 °C	Aproximadamente de 10 a 30 °C
Humedad interior	Aproximadamente por debajo de 80 % El uso prolongado de la unidad con un nivel de humedad superior a 80 % puede producir la formación de condensación en la superficie de la unidad interior, provocando fugas de agua.	—

Características de operación del modo HEAT

Mecanismo y capacidad de operación del modo HEAT

- La unidad toma aire frío exterior, lo calienta y lo transfiere al interior, calentando así el ambiente. La capacidad de calefacción del sistema de bomba de calor se reduce cuando la temperatura del aire exterior desciende.
- Después de encender el acondicionador de aire puede pasar algún tiempo hasta que la unidad empiece a suministrar aire caliente.
- Si la temperatura exterior se vuelve extremadamente baja, es recomendable utilizar una fuente de calefacción adicional.

Descongelación

Si la temperatura exterior es baja y la humedad ambiente alta, el intercambiador de calor, en la unidad exterior posiblemente se congele, lo cual evita una calefacción eficientemente.

Si ocurre esto, se activará la función de descongelación automática, deteniendo el funcionamiento del modo calefacción durante 5 – 15 minutos.

- Los dos ventiladores interior y exterior se detienen y se ilumina RUN que parpadea lentamente (1,5 segundos. ON, 0,5 segundos. OFF) durante la descongelación.
- La unidad exterior posiblemente despidiera algo de vapor durante esta operación. Esto es para ayudar al proceso de descongelado, no es un defecto.
- La operación HEAT se reinicia tan pronto como el descongelado se haya completado.

Ajuste de la dirección del flujo de aire

- La dirección arriba/abajo se puede ajustar con el botón AIR FLOW U/D (UP/DOWN) del mando a distancia. Cada vez que pulsa este botón, el modo cambia de la siguiente manera:
Cambio en el modo FLUJO DE AIRE (ARRIBA/ABAJO).

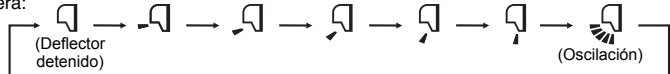

NOTA

- La posición actual de la aleta y la lama podrían diferir de la imagen mostrada.

NOTA PARA EL FUNCIONAMIENTO EN MODO CALEFACCIÓN

- Cuando se inicia el funcionamiento en el modo calefacción, la dirección del deflector queda fijada en la posición horizontal para evitar la corriente de aire frío. Vuelve a la posición establecida cuando se pone en marcha el suministro de aire caliente.
- La dirección del deflector será controlada hasta la posición horizontal cuando la temperatura de la habitación alcance el valor establecido y el compresor se detenga, o cuando se active el modo descongelación.
- La dirección del flujo de aire no se puede ajustar durante el periodo mencionado anteriormente. Cambie los ajustes de la dirección del flujo de aire después de que el aire caliente empiece a suministrarse y de que el deflector se sitúe en la posición establecida.

Memoria de aleta (Deflector detenido)

Al pulsar una vez el botón AIR FLOW (flujo de aire) mientras el deflector está en movimiento, éste se detiene en la posición en la que se encontraba. Dado que este ángulo queda memorizado en el microordenador, el deflector se colocará automáticamente en este ángulo cuando se inicie la próxima puesta en marcha.

⚠ ADVERTENCIA

- No exponga directamente ningún objeto al flujo de aire del acondicionador durante mucho tiempo.

⚠ PRECAUCIÓN

- Cuando la unidad se encuentre en modo COOL (frío) o DRY (deshumidificador), no haga funcionar el acondicionador con la circulación de aire orientada hacia abajo durante un largo periodo de tiempo. De lo contrario, puede producirse condensación en la rejilla de salida y el consiguiente goteo. De lo contrario, puede producirse condensación en la rejilla de salida y el consiguiente goteo.
- No trate de ajustar manualmente los deflectores, ya que éstos podrían no cerrarse completamente o cambiar el ángulo de control.

- Se recomienda detener el ángulo de la aleta.

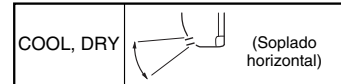
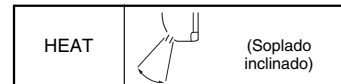

Ajustando la dirección del flujo de aire izquierda/derecha

- Ajuste la dirección moviendo el deflector a la izquierda/derecha directamente con la mano. Al ajustar la dirección, toque el punto de operación del deflector.

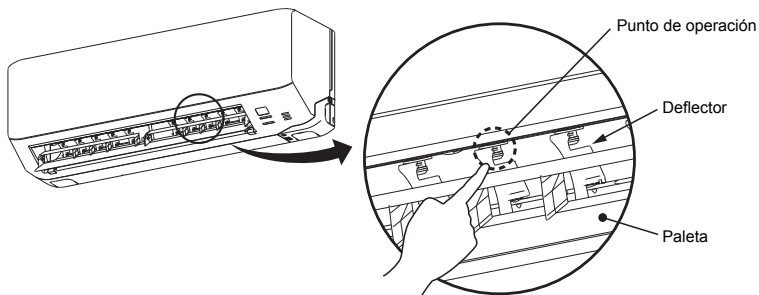

⚠ PRECAUCIÓN

- Detenga el funcionamiento del acondicionador de aire cuando vaya a ajustar la dirección del flujo de aire.

Funcionamiento en modo SLEEP TIMER (autoapagado)

- La unidad se detendrá automáticamente una vez transcurrido el tiempo prefijado. La temperatura prefijada se ajusta automáticamente en función del tiempo transcurrido con el fin de evitar una refrigeración o calefacción excesiva. Página 16



1

Pulse el botón SLEEP.

■ Si se pulsa mientras la unidad está apagada

El modo de funcionamiento SLEEP TIMER (AUTOAPAGADO) se inicia con los ajustes de funcionamiento anteriores y el aire acondicionado se apagará una vez transcurrido el tiempo preestablecido.

■ Si se pulsa mientras la unidad está en marcha

El aire acondicionado se apagará una vez transcurrido el tiempo prefijado.

Cada vez que pulsa este botón, la indicación cambia de la siguiente manera:

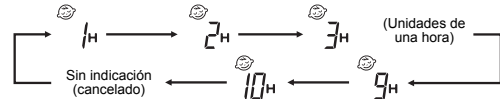

Ejemplo: Usted prefiere que la unidad se pare transcurridas 3 horas.

Configurar en 3H

La luz del temporizador (amarilla) está encendida.

- La unidad se detiene una vez transcurrido el tiempo establecido.

- Cambiando el ajuste de la hora

Ajuste una nueva hora pulsando el botón SLEEP.

- Procedimiento de cancelación

Pulse el botón CANCEL (Cancelar) para desactivar el indicador SLEEP (Autoapagado).

NOTA

- El ajuste SLEEP TIMER (TEMPORIZADOR DE AUTOAPAGADO) no puede ajustarse de forma simultánea con el ajuste OFF TIMER (TEMPORIZADOR DE APAGADO).

Funcionamiento en modo OFF TIMER (temporizador de apagado)

- La unidad se detiene automáticamente cuando se llega el tiempo establecido. Cuando el aire acondicionado esté apagado, inicie la operación desde el paso 1. Cuando el aire acondicionado esté en funcionamiento, inicie la operación desde el paso 2.

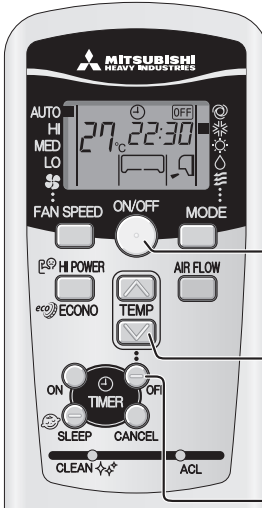

1

Pulse el botón ON/OFF.

2

Pulse el botón OFF TIMER.

Parpadeará el indicador OFF TIMER OFF.

3

Pulse el botón "☒ o ☑ (TIMER)" (Temporizador).

Cada vez que se pulsa el botón ☒, la indicación va cambiando en el siguiente orden:

→ 0:00 → 0:10 → 0:20 → ... → 1:00 → 1:10 → (Unidades de diez minutos)

Cada vez que se pulsa el botón ☑, la indicación va cambiando en el siguiente orden:

→ 0:00 → 23:50 → 23:40 → ... → 23:00 → 22:50 → (Unidades de diez minutos)

Configurar en las 22:30

4

Pulse el botón OFF TIMER.

La indicación cambia de parpadeo a luz fija y el ajuste finaliza. El testigo (amarillo) del temporizador se enciende.

NOTA

- La unidad detiene la operación a la hora ajustada.
- Asegúrese de pulsar el botón dentro de los 60 segundos siguientes a la última operación del paso 3, ya que de otro modo no se completará el ajuste.
- La hora actual no se muestra durante el funcionamiento en modo OFF TIMER.
- A diferencia del funcionamiento en modo SLEEP TIMER, el ajuste automático de la temperatura no se lleva a cabo durante el modo OFF TIMER.

- Cambiando el ajuste de la hora

Ajustar una hora nueva usando el botón OFF TIMER.

- Procedimiento de cancelación

Pulse el botón CANCEL para apagar la indicación del temporizador.

Funcionamiento en modo ON TIMER (temporizador de encendido)

- La unidad se pone en funcionamiento entre 5 y 60 minutos antes de la hora establecida para que la temperatura de la habitación haya alcanzado su punto óptimo al llegar ese momento. Página 16
- La operación ON TIMER (TEMPORIZADOR DE ACTIVACIÓN) se puede configurar con independencia de si el aire acondicionado está en funcionamiento o no.

Ejemplo: En caso de que la temperatura ambiente deseada se quiera alcanzar a las 8:00.

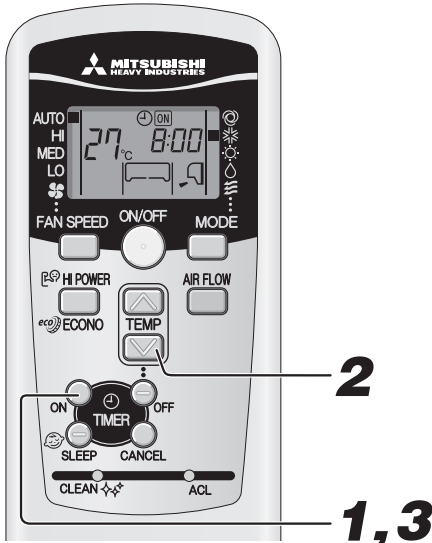

1

Pulse el botón ON TIMER.

Parpadeará el indicador ON TIMER

2

Pulse el botón “ o (TIMER)” (Temporizador).

Cada vez que se pulsa el botón , la indicación va cambiando en el siguiente orden:

→ 0:00 → 0:10 → 0:20 → ... → 1:00 → 1:10 → (Unidades de diez minutos)

Cada vez que se pulsa el botón , la indicación va cambiando en el siguiente orden:

→ 0:00 → 23:50 → 23:40 → ... → 23:00 → 22:50 → (Unidades de diez minutos)

Configurar en las 8:00

3

Pulse el botón ON TIMER.

La indicación cambia de parpadeo a luz fija y el ajuste finaliza. La luz (amarilla) del temporizador se enciende.

Si el ajuste ON TIMER (TEMPORIZADOR DE ACTIVACIÓN) se establece cuando el aire acondicionado está en marcha se detendrá el funcionamiento del mismo.

NOTA

- Se inicia la operación 5 a 60 minutos adelantada a la hora ajustada.
- El testigo del temporizador (amarillo) se apaga a la hora programada.
- Asegúrese de pulsar el botón dentro de los 60 segundos siguientes a la última operación del paso 2, ya que de otro modo no se completará el ajuste.
- La hora actual no se muestra durante el funcionamiento en modo ON TIMER.
- Si se pulsa el botón ON/OFF después del ajuste del ON TIMER (TEMPORIZADOR DE ENCENDIDO), se cancelará el ajuste.

Cambiando el ajuste de la hora

Ajustela en una nueva hora mediante el botón ON TIMER.

Procedimiento de cancelación

Pulse el botón CANCEL (Cancelar) para desactivar el indicador del temporizador.

Funcionamiento en modo SLEEP TIMER + ON TIMER

- Este es el funcionamiento del temporizador combinado de los ajustes SLEEP TIMER y ON TIMER.

Ejemplo: Se desea que la unidad se detenga después de 3 horas y que luego vuelva a ponerse en marcha, alcanzándose la temperatura preestablecida hacia las 8:00.

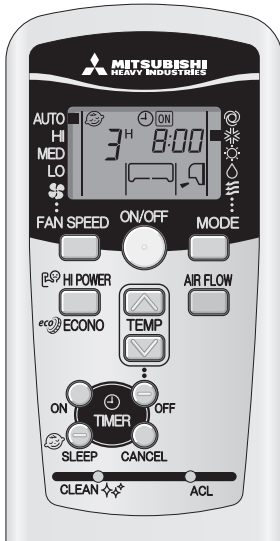

1

Configuración del modo SLEEP TIMER

Configurar mediante los procedimientos de la página 14.

Configurar en 3H

2

Configuración de la operación ON TIMER

Configurar de acuerdo con el procedimiento mencionado en la sección ON TIMER.

Configurar en 8:00

La configuración de la iluminación de la luz del temporizador (amarilla) de esta unidad ha sido efectuada.



- Una vez transcurrido el tiempo establecido en el modo SLEEP TIMER, el funcionamiento de la unidad se detiene y vuelve a ponerse en marcha entre 5 y 60 minutos antes de la hora fijada para el modo ON TIMER.
- El testigo del temporizador se apaga cuando se llega a la hora ajustada en el modo ON TIMER.

Cambiando el ajuste de la hora

Ajuste una nueva hora mediante el botón SLEEP u ON TIMER.

Procedimiento de cancelación

Pulse el botón CANCEL para apagar la indicación del temporizador.

Funcionamiento en modo PROGRAM TIMER (temporizador programado)

- Combinación de los ajustes de temporizador de los modos ON TIMER y OFF TIMER. Una vez que se haya ajustado, los ciclos del temporizador se repetirán todos los días a la misma hora, a menos que se pulse el botón ON/OFF.



Ejemplo: La hora actual es 21:00. El acondicionador de aire está en funcionamiento. Cuando se desea que la unidad se detenga a las 23:30 y que luego vuelva a ponerse en marcha, alcanzándose la temperatura preestablecida hacia las 8:00.

1

Ajuste de la operación OFF TIMER

Realice el ajuste según el procedimiento de la página 14.

Configurar en las **OFF** 22:30

2

Ajuste de la operación ON TIMER

Realice el ajuste según el procedimiento de la página 15.

Configurar en las **ON** 8:00

El testigo del temporizador (amarillo) de la unidad se encenderá cuando la configuración se haya completado.

- El tiempo fijado se mostrará en el mando a distancia. El indicador cambiará según el estado de funcionamiento.

- El aire acondicionado está detenido.



Primero, el aire acondicionado se enciende con el ON TIMER (TEMPORIZADOR DE ENCENDIDO). Después, el aire acondicionado se apaga con el OFF TIMER (TEMPORIZADOR DE APAGADO).

- El aire acondicionado está en funcionamiento.



Primero, el aire acondicionado se apaga con el OFF TIMER (TEMPORIZADOR DE APAGADO). Después, el aire acondicionado se enciende con el ON TIMER (TEMPORIZADOR DE ENCENDIDO).

Cambiando el ajuste de la hora

Ajustar una hora nueva usando el botón OFF TIMER o el botón ON TIMER.

Procedimiento de cancelación

Pulse los botones CANCEL (CANCELAR) u ON/OFF para desconectar la pantalla del temporizador.

Arranque de confort

En el modo de funcionamiento ON TIMER, la unidad se pone en marcha un poco antes para que la habitación pueda acercarse a la temperatura óptima cuando llegue la hora de inicio. A esto se le denomina "Arranque de confort".

Mecanismo

La temperatura de la habitación se comprueba 60 minutos antes de la hora de inicio. Dependiendo de la temperatura ambiente en ese momento, la operación se inicia 5 a 60 minutos adelantada.

La función está disponible en los modos de funcionamiento COOL (FRÍO) y HEAT (CALOR) (incluido AUTO (AUTOMÁTICO)). Esta no funciona en los modos DRY (DESHUMIDIFICADOR) y FAN (VENTILADOR).

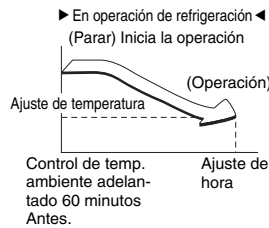

SLEEP TIMER (Temporizador de autoapagado)

Cuando está seleccionado el modo SLEEP TIMER, la temperatura establecida se ajusta automáticamente al cabo de un rato, asegurándose así de que la habitación no esté demasiado fría durante la refrigeración ni demasiado caliente durante la calefacción.

► Operación COOL ◀

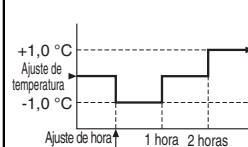

► Operación HEAT ◀

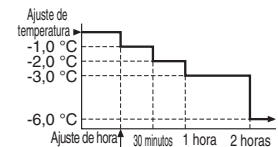

Funcionamiento en modo HIGH POWER/ECONOMY (alta potencia/eco)

- Cuando el aire acondicionado esté apagado, inicie la operación desde el paso 1. Cuando el aire acondicionado esté en funcionamiento, inicie la operación desde el paso 2.

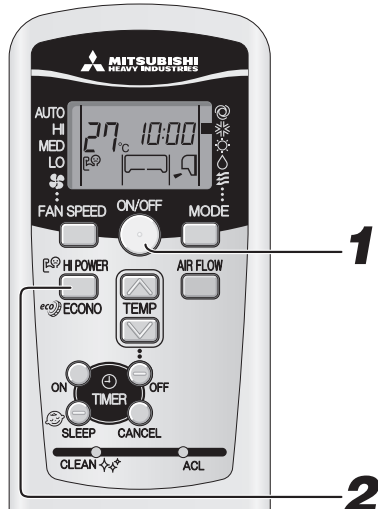

1 Pulse el botón ON/OFF (ACTIVAR/DESACTIVAR).

2 Pulse el botón HI POWER/ECONO (ENCENDIDO FUERTE/ECONÓMICO).

■ Cuando el modo de operación es AUTO, COOL (ENFRIAR) o HEAT (CALENTAR)

Cada vez que se pulsa el botón HI POWER/ECONO, la indicación va cambiando en el siguiente orden:



■ Cuando el modo de operación es DRY (SECAR) o PROGRAM TIMER (PROGRAMACIÓN DE TEMPORIZADOR)

Cada vez que se pulsa el botón HI POWER/ECONO, la indicación va cambiando en el siguiente orden:

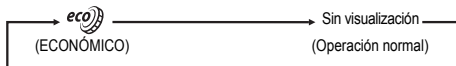

Respecto a la operación HIGH POWER (ENCENDIDO FUERTE)

Al presionar el botón HI POWER/ECONO (ENCENDIDO FUERTE/ECONÓMICO) se intensifica la potencia de funcionamiento y se inicia una potente operación de refrigeración o calefacción durante 15 minutos seguidos. El mando a distancia muestra y la indicación FAN SPEED (VELOCIDAD DEL VENTILADOR) desaparece.

NOTA

- Durante la operación HIGH POWER (ENCENDIDO FUERTE), la temperatura de la habitación no se controla. Cuando este modo de funcionamiento provoque una refrigeración o una calefacción excesivas, pulse de nuevo el botón HI POWER/ECONO para cancelar el modo HIGH POWER.
- El funcionamiento HIGH POWER no está disponible en los modos DRY y PROGRAM TIMER (temporizador programado).
- Cuando se ajuste el modo de funcionamiento HIGH POWER (alta potencia) en combinación con el modo ON TIMER (temporizador de encendido), el primero se iniciará desde la hora programada.
- Tras el funcionamiento en modo HIGH POWER, podría oírse el sonido del flujo del refrigerante.
- El modo de funcionamiento HIGH POWER quedará cancelado cuando se realice alguna de las siguientes operaciones.
 - ① Cuando el botón HI POWER/ECONO (ENCENDIDO FUERTE/ECONÓMICO) se presiona de nuevo. (El modo de funcionamiento cambiará al modo ECONOMY (ECONÓMICO)).
 - ② Cuando se cambia el modo de operación.
 - ③ Cuando han pasado 15 min. desde el inicio de la operación HIGH POWER (ENCENDIDO FUERTE).
- No funciona mientras el aire acondicionado está APAGADO.

Respecto al funcionamiento ECONOMY (ECONÓMICO)

Al pulsar el botón HI POWER/ECONO se inicia un funcionamiento suave, con la potencia desconectada para evitar un calentamiento o enfriamiento excesivo.

La unidad funciona 1,5 °C por encima de la temperatura ajustada durante la refrigeración, o 2,5 °C por debajo de ella durante la calefacción. El mando a distancia muestra y la indicación FAN SPEED (VELOCIDAD DEL VENTILADOR) desaparece.

NOTA

- La próxima vez que el acondicionador de aire se ponga en marcha, éste pasará a modo ECONOMY si se dan los siguientes casos.
 - ① Si se detiene el acondicionador de aire con el botón ON/OFF durante el modo ECONOMY.
 - ② Cuando el acondicionador de aire se detenga estando en los modos SLEEP u OFF TIME mientras está funcionando en modo ECONOMY.
 - ③ Cuando se reanude el funcionamiento de la unidad desde los modos SELF CLEAN.
- El modo de funcionamiento ECONOMY quedará cancelado cuando se realice alguna de las siguientes operaciones.
 - ① Cuando el botón HI POWER/ECONO (ENCENDIDO FUERTE/ECONÓMICO) se presione de nuevo.
 - ② Cuando se cambie el modo de operación desde DRY a FAN.
- No funciona mientras el aire acondicionado está APAGADO.

Funcionamiento en modo SELF CLEAN (autolimpeza)

- La operación SELF CLEAN (autolimpeza) debe ejecutarse después de la operación AUTO, COOL (ENFRIAR) y DRY (SECAR) para eliminar la humedad del interior de la unidad y controlar el crecimiento de moho y bacterias.



1 Para activar el modo SELF CLEAN (autolimpeza), presione el interruptor CLEAN con la punta de un bolígrafo.

Cada vez que se pulsa el interruptor CLEAN, el indicador va cambiando en el siguiente orden:

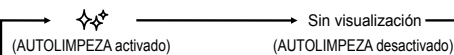

NOTA

- Dos horas más tarde, el aire acondicionado detiene automáticamente el modo SELF CLEAN (autolimpeza). Para detener el aire acondicionado inmediatamente, pulse el botón ON/OFF (encendido/apagado).
- El modo SELF CLEAN (autolimpeza) no se activará después de que la unidad haya estado funcionando en modo HEAT, FAN, OFF TIMER y SLEEP.
- El ventilador de la unidad interior funciona durante unas dos horas en la operación SELF CLEAN (autolimpeza).
- La luz RUN se encenderá durante la operación SELF CLEAN (autolimpeza).

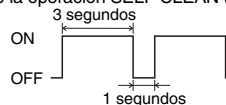

- Pulse el botón SLEEP (Autoapagado) durante el modo SELF CLEAN (autolimpeza) para cancelarlo. A continuación, la unidad pasa al modo SLEEP (Autoapagado).
- Ésta no es una función para eliminar moho, gérmenes, ni mugre que ya estén adheridos a la unidad.

Función de reinicio automático

- La función de reinicio automático registra el estado operativo del acondicionador de aire inmediatamente antes de apagarse a causa de un corte de energía, y restablece automáticamente las funciones de éste después de que se haya recuperado el suministro eléctrico.
- Se cancelarán los siguientes ajustes:
 - Ajustes del temporizador
 - Operaciones HIGH POWER (A GRAN POTENCIA)

NOTA

- La función de reinicio automático se activa cuando el acondicionador de aire sale de fábrica. Consulte con su distribuidor si quiere desactivar esta función.
- Si ocurre un fallo eléctrico, la programación del temporizador se cancela. Cuando se reestablece la alimentación, tendrá que volver a programar el temporizador otra vez.

Mantenimiento

Antes de hacer el mantenimiento

Desconecte la alimentación.



- No derrame ningún líquido sobre la unidad.
- No toque las aletas de aluminio del intercambiador de calor.
- Apóyese firmemente en una escalera o en algún otro objeto estable al extraer el filtro y el panel de entrada.

No utilice los siguientes elementos:

- Agua caliente (40 °C o más). Esto podría deformar o descolorar la unidad.
- Gasolina, disolvente, bencina o limpiadores, etc. Todos ellos podrían deformar o rayar la unidad.

Durante el período de utilización

Limpiando el filtro de aire.

1 Retirar el filtro de aire

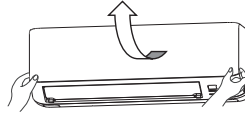

2 Limpieza

Si el filtro está muy sucio, lávelo con agua caliente (aprox. 30 °C) y séquelo bien.

- PRECAUCIÓN**
- No lave el filtro con agua hirviendo.
 - No seque el filtro sobre el fuego.
 - Trátelo con cuidado.



3 Reinstale el filtro de aire

- Sujete firmemente el filtro por ambos lados, como se indica en la imagen de la derecha, e insértelo de forma segura.
- Si pone en marcha la unidad sin los filtros de aire, esta puede ensuciarse y resultar dañada.

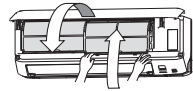

Limpiando la unidad

- Limpie la unidad con un paño seco y suave o límpiela usando una aspiradora.
- Si la unidad está extremadamente sucia, límpiela con un paño humedecido en agua caliente.

Limpieza del panel de entrada de aire

- El panel puede lavarse con agua. Después de lavarlo con agua, quite cualquier humedad que quede en el panel y póngalo a secar donde no le dé el sol.

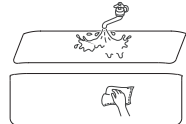

Cómo abrir y cerrar el panel de entrada de aire

Apertura

Coloque los dedos en las esquinas de ambos lados del panel y tire del panel hacia delante para que se abra unos 70 grados.

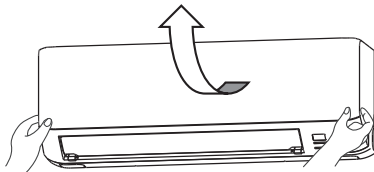

Cierre

Empuje ambas esquinas del panel por igual y presione un poco más con suavidad en el centro.

Cómo extraer y colocar el panel de entrada de aire

Extracción

Cuando extraiga el panel de entrada de aire para limpiar su interior o realizar otros trabajos, abra el panel 90 grados y luego tire de él hacia delante.

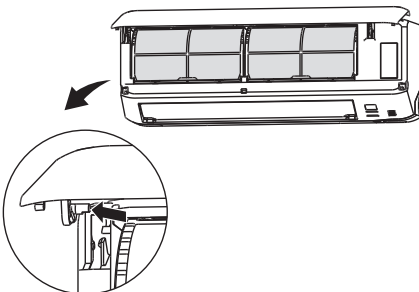

Instalación

Introduzca la patilla del panel en la ranura del panel delantero desde la posición que se muestra a continuación, sujete el panel por ambos extremos de la parte inferior, bájelo despacio y, a continuación empújelo con suavidad hasta que se cierre.

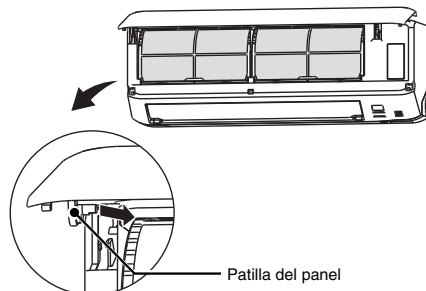

NOTA

- Cuando el filtro de aire está obstruido con polvo, etc. se ve afectada la capacidad de refrigeración y calefacción, y aumentan los ruidos de operación, a lo que debe sumarle el derroche de energía. Por esto limpie el filtro regular y correctamente.

En el final de la temporada

1 Ponga a funcionar el ventilador durante 2 ó 3 horas.

Seca el interior de la unidad.

2 Apague la unidad y desconecte la alimentación.

La unidad consume aproximadamente 4 W incluso cuando no está en funcionamiento.
Al desconectar la alimentación, ahorrará energía y reducirá su consumo y sus gastos.

3 Limpiar y volver a instalar los filtros de aire.

4 Limpiar la unidad en ambas partes externas e internas de la unidad.

5 Retire las baterías del control remoto.

En el principio de la temporada

1 Asegúrese de que el cableado de puesta a tierra no está pellizcado o desconectado.

2 Asegúrese de que no haya corrosión u óxido en el bastidor de la unidad exterior.

3 Asegúrese de que no existen obstáculos que bloqueen el flujo de aire alrededor de las aberturas de entrada y salida de aire de las unidades interior y exterior.

4 Conecte la alimentación.

5 Inserte las baterías en el control remoto.

Instalación correcta

Posición adecuada de instalación

- No coloque ningún objeto delante de la unidad interior que impida su correcta ventilación y funcionamiento.
- No instale la unidad en ninguno de los siguientes lugares:
 - Donde exista riesgo de fugas de gases inflamables.
 - Riesgo de salpicaduras con petróleo y sus derivados.
- En casos donde la unidad es usada en lugares como balnearios, donde se generan gases de sulfuros, o en distritos expuestos a las brisas de mar, la corrosión puede causar desperfectos. Consulte con su distribuidor.
- El cuerpo del acondicionador de aire y del control remoto deben estar a más de 1 m. de distancia de otros aparatos tales como televisor, radio, etc.
- El desagüe del agua acumulada por la condensación de humedad dentro de la unidad debe desagotarse en el lugar correcto.

Preste atención también, a los ruidos de operación

- Cuando instala la unidad, elija un lugar que pueda soportar el peso de la unidad y que esta quede fija, y no produzca ruidos o vibraciones durante la operación. Si se transmiten vibraciones a través de la casa, fije la unidad colocando almohadillas de goma anti-vibración entre la propia unidad y los anclajes.
- Elija un lugar donde el aire frío o caliente, así como los ruidos provenientes de las unidades interna y externa, no causen ninguna molestia a sus vecinos.
- Elementos cerca de la entrada o salida de aire en la unidad interior pueden causar desperfectos o aumentar el ruido de operación. No deje obstáculos cerca de la entrada o de la salida de aire.
- Si oye un sonido irregular durante la operación, consulte con su distribuidor.

Inspección y mantenimiento

Dependiendo del entorno donde se encuentre la unidad, el interior del acondicionador de aire puede ensuciarse bastante tras unos pocos años de funcionamiento. Esto reducirá su rendimiento. Además de la limpieza normal, recomendamos realizar inspecciones y mantenimiento en el aparato. (Esto puede hacer que el acondicionador de aire tenga una vida útil más prolongada libre de problemas.)

- En la inspección y mantenimiento, consulte con su distribuidor o alguna oficina de venta de compañías de distribución. (servicio de carga si es requerido en este caso.)
- Recomendamos realizar la inspección y el mantenimiento durante las estaciones en que no usa la unidad.
- Si el cable de abastecimiento de esta unidad está dañado, este solamente deberá ser reemplazado por un centro de reparación autorizado por el fabricante, pues para ello habrán de ser utilizadas herramientas especiales.

Tratamiento de problemas

Por favor controle lo siguiente antes de solicitar el servicio pos-venta a su distribuidor.

El acondicionador de aire no opera correctamente.

- ¿No está el interruptor desconectado?
- ¿Está el timer en la posición ON?
- ¿Hay una falla de energía o está el fusible averiado?

Refrigeración o calefacción deficientes

- ¿Está la temperatura ambiente ajustada como lo desea?
- ¿Están los filtros de aire limpios (no obstruidos)?
- ¿Hay ventanas o puertas abiertas?
- ¿Está entrando la luz solar directamente en el ambiente?
- ¿Hay alguna fuente de calor en el ambiente?
- ¿Hay muchas personas en el ambiente?

Si el aparato de aire acondicionado no funciona correctamente después de comprobar los puntos de la izquierda, si sigue existiendo alguna duda tras consultar la página 22, o si se da alguna de las condiciones descritas a continuación, interrumpa la alimentación o póngase en contacto con su distribuidor.

Póngase en contacto con su distribuidor

■ Apague inmediatamente el suministro de energía e informe a su distribuidor en una de las situaciones siguientes:

- Fusibles o enchufe a menudo quemados.
- El cable de suministro de energía está excesivamente caliente. La cubierta del cable de energía está quebrado.
- Se observa un desperfecto en el televisor, la radio u otros aparatos electrónicos.
- El interruptor no actúa seguramente.
- Se oye un ruido extraño durante el funcionamiento.
- Si se producen irregularidades, desconecte la alimentación inmediatamente y vuelva a conectarla transcurridos 3 minutos. Después de reiniciar el funcionamiento con el botón ON/OFF del mando a distancia, las anomalías continúan.
- Las luces RUN y TIMER de la sección de visualización de la unidad parpadean rápidamente (0,5 segundos encendidas, 0,5 segundos apagadas) o las luces no funcionan.

Aviso

Flujo de aire

No sale aire cuando se inicia el funcionamiento en modo calefacción. La lámpara RUN parpadea lentamente (1,5 segundos ENCENDIDA, 0,5 segundos APAGADA)	Se detiene el soplado de aire para prevenir el soplado hacia afuera de aire frío hasta que el cambiador de calor se haya calentado. (2 a 5 minutos.)
No sale aire durante un periodo de entre 5 – 15 minutos o sale aire un instante en funcionamiento en modo calefacción. La lámpara RUN parpadea lentamente (1,5 segundos ENCENDIDA, 0,5 segundos APAGADA)	Cuando la temperatura exterior es baja y la humedad es alta, la unidad a veces realiza el descongelamiento automáticamente. Por favor espere. Durante el descongelamiento, se oye correr agua en el interior de la unidad.
No sale aire cuando se inicia el funcionamiento en modo DRY (deshumidificación). (La luz RUN se ilumina.)	El ventilador exterior a veces está detenido para prevenir la evaporación de humedad y ahorra así energía.

Ruido

Se oyen ruidos como el correr de agua.	Se ha producido por el líquido refrigerante que circula dentro de la unidad.
Se oyen ruidos como crujido.	Esto es causado por la expansión o contracción de los plásticos.
Oye un sonido de siseo o chasquido.	Esto es causado por la operación de las válvulas de control del refrigerante o los componentes eléctricos.
Se oye ruido de silbido procedente de la unidad exterior.	Esto significa que la velocidad de rotación del compresor está aumentando o disminuyendo.

Otros

La unidad no vuelve a ponerse en marcha inmediatamente después de que la haya detenido. (Se ilumina la luz de RUN)	Como medida de protección, el reinicio de la unidad queda bloqueado durante 3 minutos tras haberla detenido. El temporizador de protección de 3 minutos que incorpora el microordenador arranca de nuevo la unidad automáticamente.
Se libera vapor durante el funcionamiento en el modo COOL (frío).	El aire soplado durante la operación huele mal. Este mal olor proviene del tabaco o los elementos cosméticos dentro de la unidad. Cierre todas las puertas y ventanas para evitar que entre la humedad del exterior.
Sale mal olor de la unidad.	El aire producido durante el funcionamiento puede tener un olor particular. Esto está causado por el tabaco o por los cosméticos que han impregnado la unidad.
Tras un corte de corriente, la unidad no se reinicia, aunque se haya restablecido la alimentación.	Si no se ajusta la función de reinicio automático, la unidad no se reiniciará automáticamente. Opere otra vez el control remoto para reiniciar la operación.
Las señales del control remoto no son recibidas.	Las señales del control remoto no pueden ser recibidas cuando el receptor de señal en el acondicionador de aire está expuesto a iluminación intensa a la luz solar. En este caso, interfiera la luz solar o reduzca la iluminación.
Formación de humedad en las rejillas de salida aire.	Si la unidad estuvo funcionando por un largo periodo de tiempo con alta humedad, es posible la formación de humedad en las rejillas de salida de aire y el goteo consiguiente.
El ventilador no se para inmediatamente después de que se haya parado la operación de la unidad.	Ventilador interior: El ventilador no se parará hasta después de 2 horas si está ajustado a operación SELF CLEAN (autolimpieza). Ventilador exterior: El ventilador no se parará durante aproximadamente 1 minuto para proteger la unidad.
La luz RUN permanece encendida aunque se ha parado la operación.	La luz RUN se encenderá durante la operación SELF CLEAN (autolimpieza). La luz RUN se apagará cuando finalice la operación SELF CLEAN (autolimpieza).

Función de auto diagnóstico

■ Nosotros intentamos constantemente mejorar el servicio para nuestros clientes instalando de algunos elementos para observar mejor las anomalías de cada función tal como sigue:

Luz de RUN		Descripción del problema	Causa
Luz de TIMER encendida	Parpadea-1 vez	Error en el sensor 1 del intercambiador de calor interior	<ul style="list-style-type: none"> Cable del sensor 1 del intercambiador de calor roto, mal contacto del conector
	Parpadea-2 vez	Error del sensor de temperatura	<ul style="list-style-type: none"> Conductor de sensor de temperatura de la sala roto, mala conexión del conector
	Parpadea-5 vez	Error en el circuito	<ul style="list-style-type: none"> Fallo en el circuito o mala conexión del conector
	Parpadea-6 vez	Error del motor del ventilador interior	<ul style="list-style-type: none"> Motor de ventilador defectuoso, mala conexión del conector
	Parpadea-7 vez	No hay suficiente refrigerante Válvula de servicio cerrada	<ul style="list-style-type: none"> No hay suficiente refrigerante, goteando Válvula de servicio cerrada

Luz de TIMER		Descripción del problema	Causa
Luz de RUN parpadea continuamente	Parpadea-1 vez	Error del sensor de temperatura exterior	<ul style="list-style-type: none"> Conductor de sensor exterior roto, mala conexión del conector
	Parpadea-2 vez	Error en el sensor del intercambiador de calor exterior	<ul style="list-style-type: none"> Conductor del sensor del intercambiador de calor roto, mala conexión del conector
	Parpadea-4 vez	Error del sensor del tubo de evacuación	<ul style="list-style-type: none"> Cable del sensor del tubo de evacuación roto, conexión del conector defectuosa

Luz de RUN encendida	Parpadea-1 vez	Corte de corriente	<ul style="list-style-type: none"> Bloqueo de compresor, fase abierta en la salida del compresor, cortocircuito en el transistor de potencia, válvula de servicio cerrada
	Parpadea-2 vez	Error en la unidad de exterior	<ul style="list-style-type: none"> Cable de compresor roto Bloqueo de compresor
	Parpadea-3 vez	Sobrecorriente	<ul style="list-style-type: none"> Sobrecarga de funcionamiento, sobrecarga de refrigeración
	Parpadea-4 vez	Error de transistor de potencia	<ul style="list-style-type: none"> Transistor de potencia roto
	Parpadea-5 vez	Recalentamiento del compresor	<ul style="list-style-type: none"> Falta de gas, sensor de tubo de descarga defectuoso, válvula de servicio cerrada.
	Parpadea-6 vez	Error en la transmisión de señal	<ul style="list-style-type: none"> Alimentación defectuosa, cable de señal roto, tarjetas de la unidad exterior/interior defectuosas
	Parpadea-7 vez	Error del motor del ventilador exterior	<ul style="list-style-type: none"> Motor del ventilador defectuoso, mala conexión del conector
	Continúa parpadeando	Protección frente a alta presión en refrigeración	<ul style="list-style-type: none"> Sobrecarga de refrigeración, cortocircuito de la unidad exterior

Luz de RUN parpadea 2 veces	Parpadea-2 vez	Bloqueo del rotor	<ul style="list-style-type: none"> Compresor defectuoso Fase abierta en el compresor Tarjetas de la unidad exterior defectuosas
-----------------------------	----------------	-------------------	--



MITSUBISHI HEAVY INDUSTRIES THERMAL SYSTEMS, LTD.

16-5 Konan 2-chome, Minato-ku, Tokyo, 108-8215, Japan
<http://www.mhi-mth.co.jp/en/>

MITSUBISHI HEAVY INDUSTRIES AIR-CONDITIONING EUROPE, LTD.

5 The Square, Stockley Park, Uxbridge, Middlesex, UB11 1ET, United Kingdom
Tel : +44-333-207-4072
Fax: +44-333-207-4089
<http://www.mhiae.com/>