



STAYER

- ES** Manual de instrucciones
- IT** Istruzioni d'uso
- GB** Operating instructions
- DE** Bedienungsanleitung
- FR** Instructions d'emploi
- P** Manual de instruções
- TR** Kullanma Kilavuzu
- PL** Instrukcja obsługi

TH610
TH610A
TH710A
TH710AK
TH1000AK



STAYER

Área Empresarial Andalucía - Sector I
Calle Sierra de Cazorla n°7
C.P: 28320 Pinto (Madrid) SPAIN
Email: sales@grupostayer.com
Email: info@grupostayer.com

1

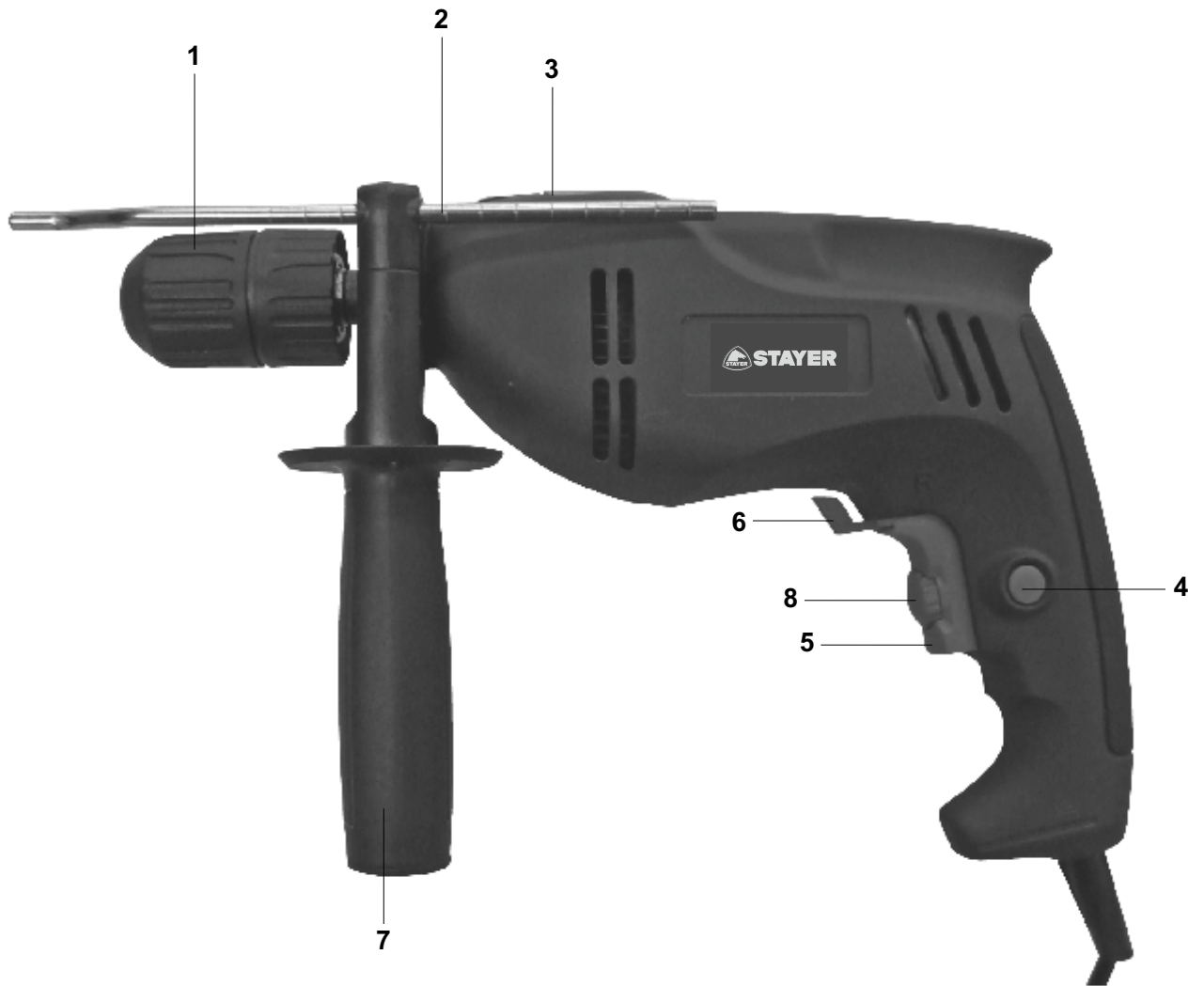

2

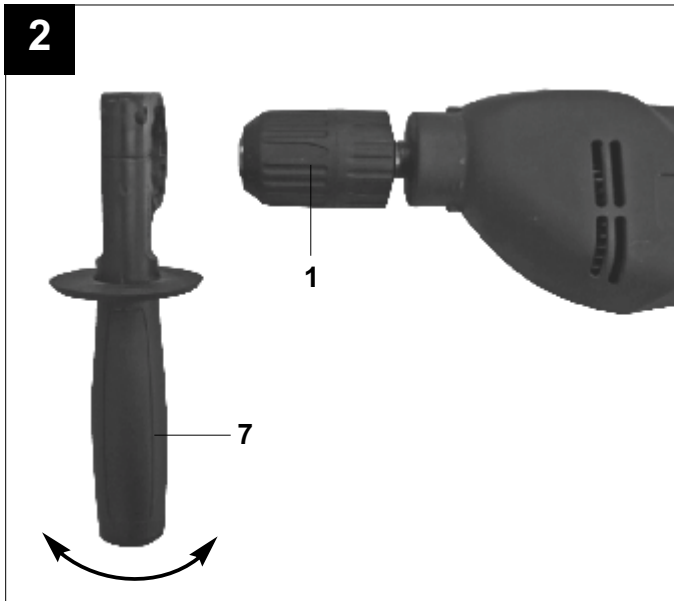



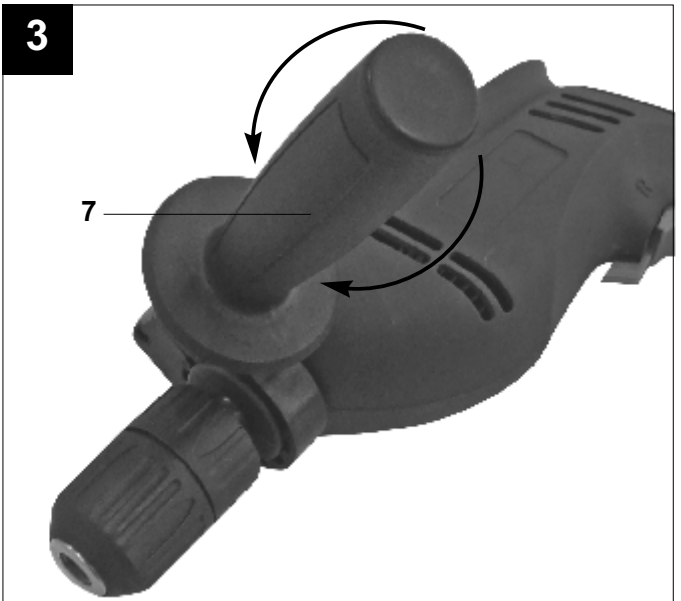

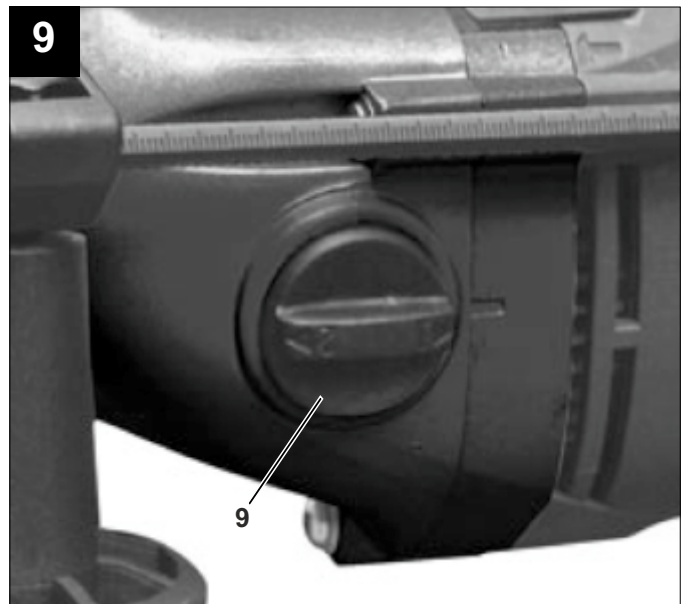
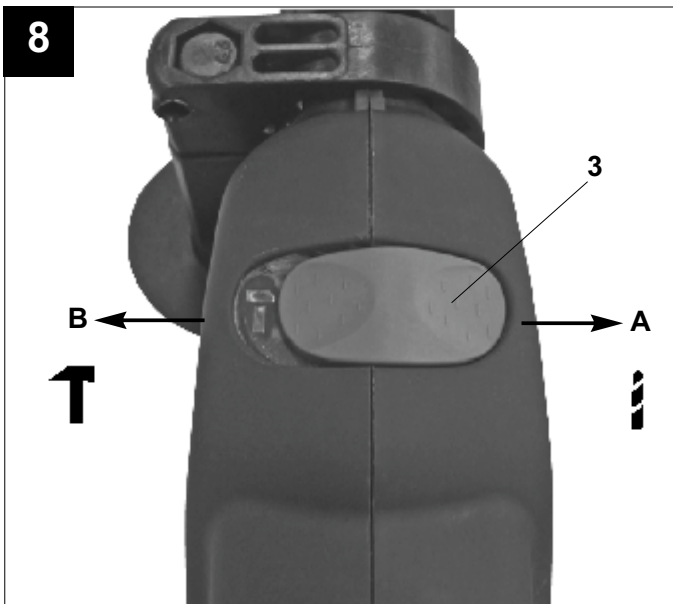
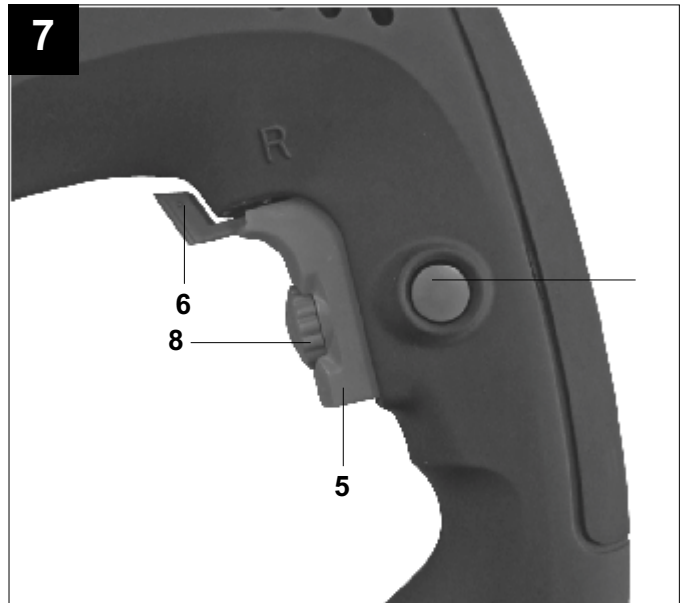
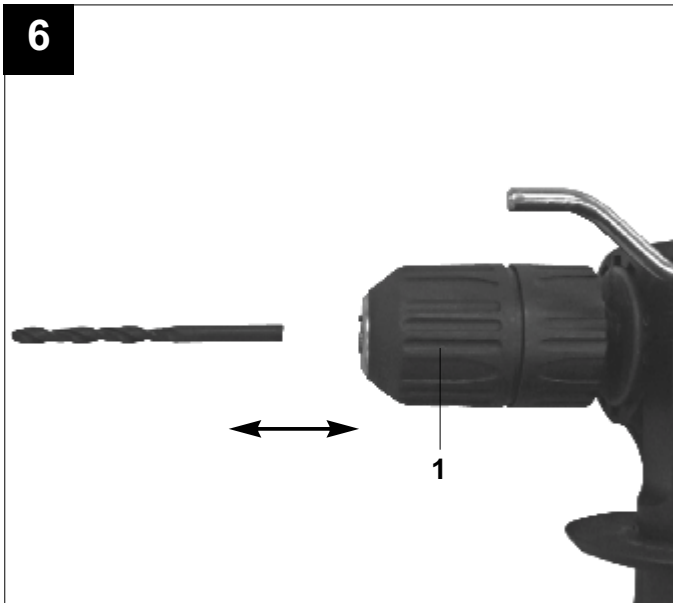
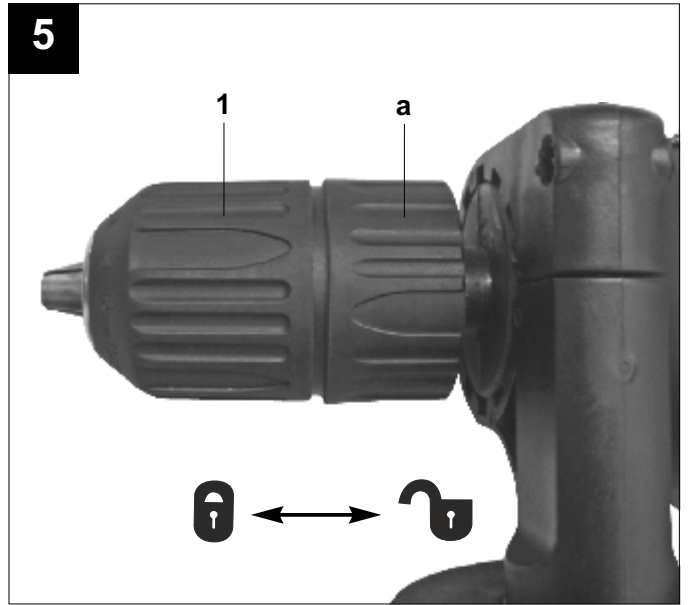
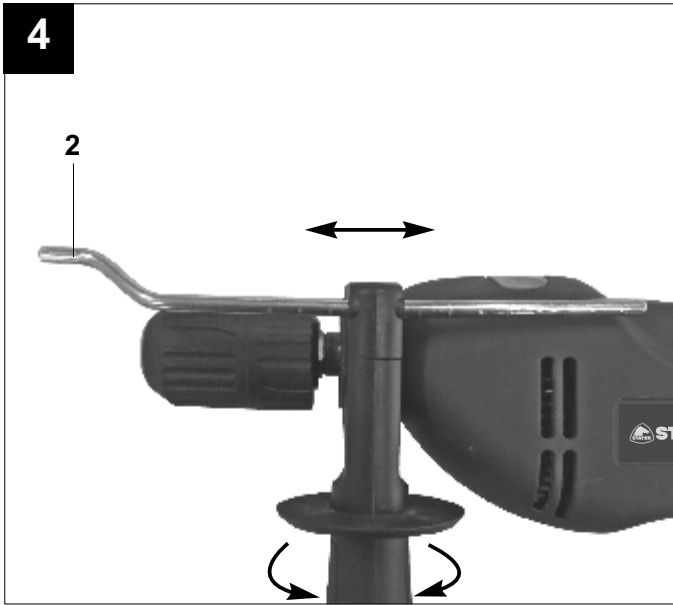

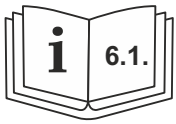



3







		TH610 TH610A	TH710A TH710AK	TH1000AK	
	W	600	710	1000	
	min ⁻¹	0-3000	0-3000	0-3000	
	min ⁻¹	0-41600	0-48000	0-44800	
	mm.	13	13	13	
	Ø max	13	13	13	
	Ø max	16	13	20	
	Ø max	25	25	25	
	kg	2	2	2.3	
	K=3 dB	L _{PA} dB(A)	97,5	89	97,5
		L _{WA} dB(A)	105	95	105
	K=1.5 m/s ²	a _h m/s ²	3	3	3

Este manual es acorde con la fecha de fabricación de su máquina, información que encontrará en la tabla de datos técnicos de la máquina adquirida, buscar actualizaciones de manuales de nuestras máquinas en la página web: www.grupostayer.com

El taladro ha sido concebido para hacer agujeros en madera, hierro, metales no féreos y roca utilizando la broca indicada.

1. Índice

	página
2.Instrucciones específicas de seguridad	1
3.Instrucciones de puesta en servicio	1
3.1 Colocación de la herramienta.....	1
3.2 Montaje.....	2
3.3 Conexión eléctrica.....	2
3.4 Descripción ilustrada.....	2
4.Instrucciones de funcionamiento	2
4.1 Colocación y pruebas.....	2
4.2 Cambio de herramienta.....	3
5.Instrucciones de mantenimiento y servicio	3
5.1 Limpieza.....	3
5.2 Servicio de reparación.....	3
5.3 Garantía.....	4
5.4 Eliminación.....	4
6.Marcado Normativo	4
6.1 Características Técnicas.....	4
6.2 Declaración de Conformidad CE.....	4

2. Instrucciones Especificas de Seguridad

Utilice unos protectores auditivos. El ruido intenso puede provocar sordera.

Utilizar la herramienta eléctrica con las empuñaduras adicionales que se adjuntan con el aparato. Vd. puede accidentarse si pierde el control sobre el aparato.

Utilice unos aparatos de exploración adecuados para detectar posibles tuberías de agua y gas o cables eléctricos ocultos, o consulte a la compañía local que le abastece con energía. El contacto con cables eléctricos puede electrocutarle o causar un incendio. Al dañarlas tuberías de gas, ello puede dar lugar a una explosión. La perforación de una tubería de agua puede redundar en daños materiales o provocar una electrocución.

Únicamente sujete el aparato por las empuñaduras aisladas al realizar trabajos en los que el útil pueda tocar conductores eléctricos ocultos o el propio cable del aparato. El contacto con conductores portadores de tensión puede hacer que las partes metálicas del aparato le provoquen una descarga eléctrica.

Trabajar sobre una base firme sujetando la herramienta eléctrica con ambas manos. La herramienta eléctrica es guiada de forma más segura con ambas manos.

Asegure la pieza de trabajo. Una pieza de trabajo fijada con unos dispositivos de sujeción, o en un tornillo de banco, se mantiene sujeta de forma mucho más segura que con la mano.

No trabaje materiales que contengan amianto. El amianto es cancerígeno.

Tome unas medidas de protección adecuadas si al trabajar pudiera generarse polvo combustible, explosivo, o nocivo para la salud. Por ejemplo: ciertos tipos de polvo son cancerígenos. Colóquese una mascarilla antipolvo y, si su aparato viene equipado con la conexión correspondiente, utilice además un equipo de aspiración adecuado.

Mantenga limpio su puesto de trabajo. La mezcla de diversos materiales es especialmente peligrosa. Las aleaciones ligeras en polvo pueden arder o explotar.

Antes de depositarla, esperar a que se haya detenido la herramienta eléctrica. El útil puede engancharse y hacerle perder el control sobre la herramienta eléctrica.

No utilice la herramienta eléctrica si el cable está dañado. No toque un cable dañado, y desconecte el enchufe de la red, si el cable se daña durante el trabajo. Un cable dañado comporta un mayor riesgo de electrocución.



“Aviso - Leer el manual de instrucciones para reducir cualquier riesgo de sufrir daños”



Usar protección para los oídos.

La exposición al ruido puede ser perjudicial para el oído.



Es preciso ponerse una mascarilla de protección.

Puede generarse polvo dañino para la salud cuando se realicen trabajos en madera o en otros materiales. ¡Está prohibido trabajar con material que contenga amianto!



Llevar gafas de protección.

Durante el trabajo, la expulsión de chispas, astillas, virutas y polvo por el aparato pueden provocar pérdida de vista.

3. Instrucciones de puesta en servicio

3.1 Colocación de la herramienta



Lea íntegramente estas advertencias de peligro e instrucciones. En caso de no atenerse a las advertencias de peligro e instrucciones siguientes, ello puede ocasionar una descarga eléctrica, un incendio y/o lesión grave.

Utilizar la máquina sólo en los casos que se indican explícitamente como de uso adecuado. Cualquier otro uso no será adecuado.

En caso de uso inadecuado, el fabricante no se hace responsable de daños o lesiones de cualquier tipo; el responsable es el usuario u operario de la máquina.

3.2 Montaje

Antes de conectar la máquina, asegurarse de que los datos de la placa de identificación coincidan con los datos de la red eléctrica.



Antes de cualquier manipulación en la herramienta eléctrica, sacar el enchufe de red de la toma de corriente.

Montar la empuñadura adicional (fig. 2-3/pos. 7)

La empuñadura adicional **7** sirve para facilitar la sujeción del taladro de percusión. Por este motivo, no utilizar el aparato sin la empuñadura adicional.

La empuñadura adicional **7** se sujeta al taladro de percusión por apriete. La sujeción se aprieta girando la empuñadura hacia la derecha, mientras que si se gira hacia la izquierda se suelta.

Primero se debe montar la empuñadura adicional **7**.

Para ello, girar la empuñadura para abrir bien sujeción de forma que se pueda introducir la empuñadura adicional a través del portabrocas **1**.

Tras introducir la empuñadura adicional **7** girarla hasta alcanzar la posición de trabajo más cómoda.

A continuación, girar la empuñadura en la dirección contraria hasta que la empuñadura adicional quede bien sujeta.

La empuñadura adicional **7** está indicada tanto para diestros como para zurdos.

Montar y ajustar el tope de profundidad (fig. 4/pos. 2)

La empuñadura adicional **7** se encarga de sujetar el tope de profundidad **2**. La sujeción se suelta o aprieta de nuevo girando la empuñadura. Soltar la fijación y colocar el tope de profundidad **2** en la abertura prevista en la empuñadura adicional.

Colocar el tope de profundidad **2** al mismo nivel que la broca.

Tirar hacia atrás del tope de profundidad para lograr la profundidad de perforación deseada.

Girar de nuevo la empuñadura adicional **7** hasta que quede bien sujeta.

Taladrar el agujero hasta que el tope de profundidad **2** toque la pieza.

Colocar la broca (fig. 5-6)

Desenchufar el aparato antes de realizar ajustes.

El portabrocas de sujeción rápida **1** está dotado de un cierre de bloqueo:

Bloquear = presionar el manguito **(a)** hacia delante

Desbloquear = presionar el manguito **(a)** hacia atrás

Soltar el tope de profundidad según se describe en el apartado anterior y desplazarlo en dirección a la empuñadura adicional. Así se puede acceder libremente al portabrocas **1**.

Este taladro de percusión está dotado de un portabrocas de sujeción rápida **1**. Desenroscar el portabrocas **1**.

La perforación del taladro debe ser lo suficientemente grande para alojar la broca.

Elegir la broca adecuada. Introducir la broca al máximo posible en el orificio del portabrocas.

Desenroscar el portabrocas **1**. Comprobar si la broca está bien sujeta en el portabrocas **1**.

Comprobar de forma periódica que la broca o la herramienta esté bien sujeta (para ello, desenchufar el aparato).

3.3 Conexión eléctrica

¡Observe la tensión de red! La tensión alimentación deberá coincidir con las indicaciones en la placa de características de la herramienta eléctrica. Las herramientas eléctricas marcadas con 230 V pueden funcionar también a 220 V.

Cuando el cable de conexión a la red de este aparato esté dañado, deberá ser sustituido por el fabricante o su servicio de asistencia técnica o por una persona cualificada para ello, evitando así cualquier peligro.

3.4 Descripción Ilustrada

1. Portabrocas
2. Tope de profundidad de perforación
3. Conmutador taladro/taladro percutor
4. Botón de enclavamiento
5. Interruptor ON/OFF
6. Conmutador derecha/izquierda
7. Empuñadura adicional
8. Regulador de velocidad
9. Selector de velocidad mecánico

4. Instrucciones de funcionamiento

4.1 Colocación y pruebas

Interruptor ON/OFF (fig. 7/pos. 5)

En primer lugar, introducir una broca adecuada en el aparato (véase 5.3).

Enchufar el aparato en una toma de corriente adecuada.

Aplicar el taladro directamente en el punto a taladrar.

Conexión:

Pulsar el interruptor ON/OFF **5**

Modo en continuo:

Asegurar el interruptor ON/OFF **5** con el botón de enclavamiento **4**.

Desconexión:

Pulsar brevemente el interruptor ON/OFF **5**.

Ajustar la velocidad (fig. 7/pos. 5)

La velocidad se puede controlar de forma continua durante el funcionamiento.

Seleccionar la velocidad pulsando con mayor o menor fuerza el interruptor ON/OFF **5**.

Elección de la velocidad adecuada: la velocidad adecuada depende de la pieza, del modo de funcionamiento y de la broca que se utiliza.

Poca presión en el interruptor ON/OFF **5**:

velocidad baja (adecuado para: tornillos pequeños, materiales blandos)

Mayor presión en el interruptor ON/OFF **5**:

velocidad alta (adecuado para: tornillos grandes/largos, materiales duros)

Consejo: taladrar un agujero a baja velocidad. Seguidamente, ir aumentando poco a poco la velocidad.

Ventajas:

Al empezar a taladrar la broca se controla más fácilmente y no resbala. Así se evitan los agujeros desgarrados (p. ej., en azulejos).

Preseleccionar la velocidad (fig. 7/pos. 6)

El regulador de velocidad **8** permite determinar cuál va a ser la velocidad máxima. El interruptor ON/OFF **5** solo se puede pulsar hasta la velocidad máxima prefijada. Ajustar la velocidad con ayuda del anillo de ajuste **8** en el interruptor ON/OFF **5**. No realizar dicho ajuste durante los trabajos de taladrado.

Conmutador izquierda/derecha (fig. 7/pos. 6)
¡Conmutar sólo con el aparato parado!

Con el conmutador derecha/izquierda **6** se cambia la dirección de giro del taladro percutor:

Dirección	→	Posición del interruptor
A la derecha (hacia delante y taladro)	→	R
A la izquierda (retroceso)	→	L

Conmutador taladro/taladro percutor (fig. 8/pos. 3)
¡Conmutar sólo con el aparato parado!

Taladro:

Poner el conmutador **3** en la posición taladro. (Posición A)
Uso: maderas; metales; plásticos

Taladro percutor:

Poner el conmutador **3** en la posición taladro percutor. (Posición B)
Uso: hormigón; roca; mampostería

Consejos para trabajar con el taladro de percusión

Taladrar hormigón y mampostería

Poner el interruptor taladro/taladro percutor **3** en la posición B (taladro percutor). Para trabajar en mampostería u hormigón utilizar siempre una broca de metal duro y una velocidad elevada.

Taladrar acero

Poner el interruptor taladro/taladro percutor **3** en la posición A (taladro). Para trabajar acero utilizar siempre una broca HSS (acero rápido altamente aleado) y una velocidad reducida. Para evitar que la broca se desgaste, se recomienda lubricar la perforación con un refrigerante adecuado.

Atornillar/soltar tornillos

Poner el interruptor taladro/taladro percutor **3** en la posición A (taladro). Utilizar una velocidad reducida.

Taladrar agujeros

Para taladrar un agujero profundo en un material duro (como acero) recomendamos perforar previamente el agujero con una broca más pequeña.

Taladrar en baldosas y azulejos

Poner el conmutador **3** en la posición A (taladro).

Poner el conmutador **3** en la posición B (taladro percutor) en cuanto la broca haya perforado la baldosa/azulejo.

4.2 Cambio de herramientas

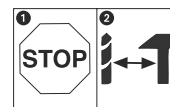

Con el fin de evitar que se dañe el engranaje, el conmutador taladro/taladro percutor sólo se deberá cambiar cuando la herramienta se haya detenido por completo.

5. Instrucciones de mantenimiento y servicio

Antes de cualquier manipulación en la herramienta eléctrica, sacar el enchufe de red de la toma de corriente.

5.1 Limpieza

Reducir al máximo posible la suciedad y el polvo en los dispositivos de seguridad, las rendijas de ventilación y la carcasa del motor. Frotar el aparato con un paño limpio o soplarlo con aire comprimido manteniendo la presión baja. Se recomienda limpiar el aparato tras cada uso. Limpiar el aparato con regularidad con un paño húmedo y un poco de jabón blando. No utilizar productos de limpieza o disolventes ya que se podrían deteriorar las piezas de plástico del aparato. Es preciso tener en cuenta que no entre agua en el interior del aparato.

Escobillas de carbón

En caso de formación excesiva de chispas, ponerse en contacto con un electricista especializado para que compruebe las escobillas de carbón. ¡Atención! Las escobillas de carbón sólo deben ser cambiadas por un electricista.

Mantenimiento

No hay que realizar el mantenimiento a más piezas en el interior del aparato.

Pedido de piezas de recambio

Al solicitar recambios se indicarán los datos siguientes:
Tipo de aparato
No. de artículo del aparato
No. de identidad del aparato
No. del recambio de la pieza necesitada.

5.2 Servicio de Reparación

El servicio técnico le asesorará en las consultas que pueda Ud. tener sobre la reparación y mantenimiento de su producto, así como sobre piezas de recambio. Los dibujos de despiece e informaciones sobre las piezas de recambio las podrá obtener también en internet bajo: **info@grupostayer.com**

Nuestro equipo de asesores técnicos le orientará gustosamente en cuanto a la adquisición, aplicación y ajuste de los productos y accesorios.

5.3 Garantía

Tarjeta de Garantía

Entre los documentos que forman parte de la herramienta eléctrica encontrara la tarjeta de garantía. Deberá rellenar completamente la tarjeta de garantía aplicando a esta copia del ticket de compra o factura y entregarla a su revendedor a cambio del correspondiente acuse de recibo.

¡NOTA! Si faltara esta tarjeta pídasela de inmediato a su revendedor.

La garantía se limita únicamente a los defectos de fabricación o de mecanización y cesa cuando las piezas hayan sido desmontadas, manipuladas o reparadas fuera de la fábrica.

5.4 Eliminación

Recomendamos que las herramientas eléctricas, accesorios y embalajes sean sometidos a un proceso de recuperación que respete el medio ambiente.

Sólo para los países de la UE:

¡No arroje las herramientas eléctricas a la basura!



Conforme a la Directiva Europea 2002/96/CE sobre aparatos eléctricos y electrónicos inservibles, tras su transposición en ley nacional, deberán acumularse por separado las herramientas eléctricas para ser sometidas a un reciclaje ecológico.

Reservado el derecho de modificación.

6. Marcado normativo

6.1 Características Técnicas

- = Potencia absorbida nominal
- = Revoluciones en vacío
- = Percusiones
- = Diametro de broca
- = Capacidad de perforación, acero
- = Capacidad de perforación, piedra
- = Capacidad de perforación, madera
- = Peso
- L_{WA} = Nivel de potencia acústica
- L_{pA} = Nivel de presión acústica
- = Vibración

Estos datos son válidos para tensiones nominales de [U] 230/240 V ~ 50/60 Hz - 110/120 V ~ 60 Hz. Los valores pueden variar si la tensión fuese inferior, y en las ejecuciones específicas para ciertos países. Preste atención al nº de artículo en la placa de características de su aparato, ya que las denominaciones comerciales de algunos aparatos pueden variar.

Información sobre ruidos y vibraciones

Los valores con respecto al ruido y la vibración se determinaron conforme a la norma EN 60745.

¡Usar unos protectores auditivos!



Nivel de presión acústica L_{pA} _____ 97,5 dB(A)
 Imprecisión K_{pA} _____ 3 dB
 Nivel de potencia acústica L_{WA} _____ 105 dB(A)
 Imprecisión K_{WA} _____ 3 dB

Usar protección para los oídos.

La exposición al ruido puede ser perjudicial para el oído. Los valores totales de vibración (suma de vectores en las tres direcciones) se determinaron conforme a la norma EN 60745.

Taladrado de percusión en hormigón (empuñadura)

Valor de emisión de vibraciones $a_h = 13,7 \text{ m/s}^2$
 Imprecisión $K = 1,5 \text{ m/s}^2$

Taladro de percusión en hormigón (empuñadura adicional)

Valor de emisión de vibraciones $a_h = 10,910 \text{ m/s}^2$
 Imprecisión $K = 1,5 \text{ m/s}^2$

Taladrado en metal (empuñadura)

Valor de emisión de vibraciones $a_h = 4,503 \text{ m/s}^2$
 Imprecisión $K = 1,5 \text{ m/s}^2$

Taladrar en metal (empuñadura adicional)

Valor de emisión de vibraciones $a_h = 5,372 \text{ m/s}^2$
 Imprecisión $K = 1,5 \text{ m/s}^2$

¡Atención!

El valor de las vibraciones cambia dependiendo del ámbito de aplicación de la herramienta eléctrica, por lo que en casos excepcionales puede superar al valor indicado.

6.2 Declaración de Conformidad CE

El que suscribe:

STAYER IBERICA, S.A.

Con dirección:

Calle Sierra de Cazorla, 7
 Área Empresarial Andalucía - Sector 1
 28320 PINTO (MADRID)
 Tel.: +34 902 91 86 81 / Fax: +34 91 691 91 72

CERTIFICA

Que las máquinas:

Tipo: **TALADROS / TALADROS PERCUTORES**

Modelo: **TH610 / TH610A / TH710A / TH710AK / TH1000AK**

Declaramos bajo nuestra responsabilidad, que el producto descrito bajo "Datos técnicos" está en conformidad con las normas o documentos normalizados siguientes: EN 60745-1, EN 60745-2-1, EN 55014-1, EN 55014-2, EN 61000-3-2, EN 61000-3-3 de acuerdo con las regulaciones 2006/42/EC, 2014/30/EU.

Ramiro de la Fuente
 Director Manager

Enero de 2018



Questo manuale è coerente con la data di fabbricazione del vostro computer, potrete trovare informazioni sui dati tecnici della macchina acquistata controllo manuale degli aggiornamenti delle nostre macchine sul sito: www.grupostayer.com

Il trapano è concepito per eseguire fori in legno, acciaio, metalli non ferrosi e pietra utilizzando il relativo strumento di perforazione.

1. Indice

	pagina
2. Istruzioni specifiche di sicurezza	5
3. Istruzioni di uso	5
3.1 Strumento di posizionamento.....	5
3.2 Montaggio.....	6
3.3 Accensione elettrica.....	6
3.4 Descrizione illustrata.....	6
4. Istruzioni di funzionamento	6
4.1 Il posizionamento e test.....	6
4.2 Cambio utensile.....	7
5. Istruzioni di Manutenzione ed assistenza	7
5.1 Pulizia.....	7
5.2 Servizio di riparazione.....	7
5.3 Garanzia.....	8
5.4 Smaltimento e riciclaggio.....	8
6. Normative	8
6.1 Dati tecnici.....	8
6.2 Dichiarazione di conformità CE.....	8

2. Istruzioni specifiche di sicurezza

Portare cuffie di protezione. L'effetto del rumore può provocare la perdita dell'udito.

Utilizzare le impugnature supplementari fornite insieme all'elettrotensile. La perdita di controllo sull'elettrotensile può comportare il pericolo di incidenti.

Al fine di rilevare linee di alimentazione nascoste, utilizzare adatte apparecchiature di ricerca oppure rivolgersi alla locale società erogatrice. Un contatto con linee elettriche può provocare lo sviluppo di incendi e di scosse elettriche. Danneggiando linee del gas si può creare il pericolo di esplosioni.

Penetrando una tubazione dell'acqua si provocano seri danni materiali oppure vi è il pericolo di provocare una scossa elettrica.

Quando si eseguono lavori in cui vi è pericolo che l'accessorio impiegato possa arrivare a toccare cavi elettrici nascosti oppure anche il cavo elettrico della macchina stessa, tenere l'elettrotensile afferrandolo sempre alle superfici di impugnatura isolate.

Un contatto con un cavo elettrico mette sotto tensione anche le parti in metallo dell'elettrotensile e provoca quindi una scossa elettrica.

Durante le operazioni di lavoro è necessario tenere l'elettrotensile sempre con entrambe le mani ed adottare una posizione di lavoro sicura. Utilizzare con sicurezza l'elettrotensile tenendolo sempre con entrambe le mani.

Assicurare il pezzo in lavorazione. Un pezzo in lavorazione può essere bloccato con sicurezza in posizione solo utilizzando un apposito dispositivo di serraggio oppure una morsa a vite e non tenendolo con la semplice mano.

Non lavorare mai materiali contenenti amianto. L'amianto è ritenuto materiale cancerogeno.

Prendere dei provvedimenti appropriati in caso che durante il lavoro dovessero svilupparsi polveri dannose per la salute, infiammabili oppure esplosive. Ad esempio: Alcune polveri sono considerate cancerogene. Portare una maschera di protezione contro la polvere ed utilizzare, se collegabile, un sistema di aspirazione polvere/aspirazione trucioli.

Mantenere pulita la propria zona di lavoro. Miscele di materiali di diverso tipo possono risultare particolarmente pericolose. La polvere di metalli leggeri può essere infiammabile ed esplosiva.

Prima di posare l'elettrotensile, attendere sempre fino a quando si sarà fermato completamente. L'accessorio può incepparsi e comportare la perdita di controllo dell'elettrotensile.

Mai utilizzare l'elettrotensile con un cavo danneggiato. Non toccare il cavo danneggiato ed estrarre la spina di rete in caso che si dovesse danneggiare il cavo mentre si lavora. Cavi danneggiati aumentano il rischio di una scossa di corrente elettrica.



“Avvertimento - Per ridurre il rischio di lesioni leggete le istruzioni per l'uso”



Portate cuffie antirumore.

L'effetto del rumore può causare la perdita dell'udito.



Mettete una maschera antipolvere.

Facendo lavori su legno o altri materiali si può creare della polvere nociva alla salute. Non lavorate materiale contenente amianto!



Indossate gli occhiali protettivi.

Scintille create durante il lavoro o schegge, trucioli e polveri scaraventate fuori dall'apparecchio possono causare la perdita della vista.

3. Istruzioni di uso

3.1 Strumento di posizionamento



Leggere tutte le avvertenze di pericolo e le istruzioni operative. In caso di mancato rispetto delle avvertenze di pericolo e delle istruzioni operative si potrà creare il pericolo di scosse elettriche, incendi e/o incidenti gravi.

L'apparecchio deve venire usato solamente per lo scopo a cui è destinato.

Ogni altro tipo di uso che esuli da quello previsto non è un uso conforme.

L'utilizzatore/l'operatore, e non il costruttore, è responsabile dei danni e delle lesioni di ogni tipo che ne risultino.

3.2 Montaggio

Antes de conectar la máquina, asegurarse de que los datos de la placa de identificación coincidan con los datos de la red eléctrica.



Prima di qualunque intervento sull'elettro utensile estrarre la spina di rete dalla presa.

Montaggio dell'impugnatura addizionale (Fig. 2-3/Pos. 7)

L'impugnatura addizionale **7** vi offre un ulteriore sostegno durante l'utilizzo del trapano a percussione.

Perciò non usate l'apparecchio senza l'impugnatura addizionale. L'impugnatura **7** viene fissata al trapano a percussione tramite serraggio. Il serraggio avviene ruotando l'impugnatura in senso orario. La rotazione in senso antiorario allenta il serraggio. L'impugnatura addizionale allegata **7** deve essere montata per prima. A questo scopo si deve ruotare fino ad aprire a sufficienza il serraggio, affinché l'impugnatura addizionale possa essere inserita sul trapano a percussione tramite il mandrino **1**.

Dopo aver infilato l'impugnatura addizionale **7**, spostatela nella posizione di lavoro più adatta a voi.

Adesso richiudete l'impugnatura ruotandola in senso opposto finché l'impugnatura addizionale non sia ben fissata.

L'impugnatura addizionale **7** è adatta anche per mancini.

Montaggio e regolazione dell'asta di profondità (Fig. 4/Pos. 2)

L'asta di profondità **2** viene tenuta dall'impugnatura addizionale **7** per mezzo del serraggio. Ruotando l'impugnatura sarà di nuovo possibile allentare o stringere il serraggio.

Allentate il serraggio e inserite l'asta di profondità **2** nell'apposita cavità dell'impugnatura addizionale.

Portate l'asta di profondità **2** allo stesso livello della punta del trapano.

Tirate indietro l'asta fino a raggiungere la profondità di perforazione desiderata.

Ruotate di nuovo l'impugnatura addizionale **7** fino a quando non sia ben stretta.

Adesso eseguite il foro finché l'asta di profondità **2** non tocchi il pezzo da lavorare.

Inserimento della punta (Fig. 5-6)

Staccate sempre la spina di alimentazione prima di ogni impostazione all'utensile.

Il mandrino per punta da trapano a serraggio rapido **1** è dotato di una chiusura di bloccaggio:

Bloccaggio = spingete il manicotto (a) in avanti

Sbloccaggio = spingete il manicotto (a) all'indietro

Allentate l'asta di profondità come descritto in precedente e spingetela in direzione dell'impugnatura addizionale. In questo modo avete libero accesso al mandrino **1**.

Questo trapano a percussione è dotato di un mandrino per punta da trapano **1**. Allentate il mandrino **1**.

L'apertura per la punta deve essere grande abbastanza per accogliere la medesima.

Scegliete la punta appropriata. Inserite il più possibile la punta nell'apertura del mandrino.

Serrate il mandrino **1**. Controllate che la punta sia stretta nel mandrino **1**.

Controllate regolarmente che la punta o l'utensile siano ben serrati (staccate la presa dalla corrente!).

3.3 Accensione elettrica

Osservare la tensione di rete! La tensione della rete deve corrispondere a quella indicata sulla targhetta dell'elettro utensile. Gli elettro utensili con l'indicazione di 230V possono essere collegati anche alla rete di 220V.

Se il cavo di alimentazione di questo apparecchio viene danneggiato deve essere sostituito dal produttore, dal suo servizio di assistenza clienti o da una persona al pari qualificata al fine di evitare pericoli.

3.4 Descrizione illustrata

1. Mandrino per punta da trapano
2. Asta di profondità di perforazione
3. Selettore trapano / trapano a percussione
4. Pulsante di bloccaggio
5. Interruttore ON/OFF
6. Selettore movimento destrorso/sinistrorso
7. Impugnatura addizionale
8. Regolatore del numero di giri
9. Commutazione meccanica di marcia

4. Istruzioni di funzionamento

4.1 Il posizionamento e test

Interruttore ON/OFF (Fig. 7/Pos. 5)

Inserite innanzi tutto una punta adatta nell'apparecchio (vedi 3.2).

Inserite la spina della presa di corrente in una presa appropriata.

Avvicinate il trapano direttamente al punto da perforare.

Accensione: Premete l'interruttore ON/OFF **5**

Esercizio continuo:

Fissate l'interruttore ON/OFF **5** con il pulsante di bloccaggio **4**.

Spegnimento:

Premete brevemente l'interruttore ON/OFF **5**.

Regolare il numero di giri (Fig. 7/Pos. 5)

Potete comandare in continuo il numero di giri durante l'impiego.

Selezionate il numero dei giri premendo più o meno forte l'interruttore ON/OFF **5**.

Selezione del numero giusto di giri: il numero di giri più appropriato dipende dal pezzo da lavorare, dalla modalità operativa e dalla punta impiegata.

Pressione limitata sull'interruttore ON/OFF **5**:

numero di giri basso (adatto a: viti piccole, materiali morbidi)

Pressione maggiore sull'interruttore ON/OFF **5**:

numero di giri elevato (adatto a: viti grandi/lunghe, materiali duri)

Consiglio:

Iniziate a eseguire i fori con un numero basso di giri. Aumentate poi gradualmente il numero di giri.

Vantaggi:

All'inizio della perforazione la punta è più facile da controllare e non scivola.

Evitate così fori dal bordo irregolare (per es. nelle piastrelle).

Preselezione del numero di giri (Fig. 7/Pos. 6)

L'anello di regolazione del numero di giri **8** vi dà la possibilità di stabilire il numero massimo di giri.

L'interruttore ON/OFF **5** può quindi venire premuto fino al raggiungimento del numero massimo di giri impostato.

Regolate il numero di giri tramite l'apposito anello **8** nell'interruttore ON/OFF **5**.

Non effettuate questa impostazione durante l'esecuzione della perforazione.

Selettore movimento destrorso/sinistrorso (Fig. 7/Pos. 6)

Eseguite il passaggio soltanto ad apparecchio fermo!

Regolate con il selettore movimento destrorso/sinistrorso **6** il senso di rotazione del trapano a percussione

Senso di rotazione	→	Posizione del selettore	
Movimento destrorso		→	R
(in avanti e perforazione)		→	L

Selettore trapano/trapano a percussione (Fig. 8/Pos. 3)

Eseguite il passaggio soltanto ad apparecchio fermo!

Trapano:

Portare il selettore trapano/trapano a percussione **3** in posizione "Trapano" (Posizione A)

Da usare per: legni, metalli, materie plastiche.

Trapano a percussione:

Portare il selettore trapano/trapano a percussione **3** in posizione "Trapano a percussione". (Posizione B)

Da usare per: calcestruzzo, pietre, muratura.

Consigli per lavorare con il trapano a percussione**Perforazione di calcestruzzo e muratura**

Portate il selettore trapano/trapano a percussione **3** in posizione B ("Trapano a percussione").

Per eseguire fori in muratura o calcestruzzo utilizzate sempre la punta di metallo dura e un numero di giri elevato.

Perforazione di acciaio

Portate il selettore trapano/trapano a percussione **3** in posizione A ("Trapano").

Per eseguire fori nell'acciaio utilizzate sempre punte HSS (HSS= Acciaio super rapido) e un numero di giri basso.

È consigliabile lubrificare il foro con un refrigerante appropriato per evitare l'usura della punta.

Avvitare/svitare le viti

Portate il selettore trapano/trapano a percussione **3** in posizione A ("Trapano").

Usate un'impostazione del numero di giri bassa.

Iniziare l'esecuzione di fori

Nel caso in cui vogliate eseguire un foro profondo in un materiale duro (come l'acciaio), vi consigliamo di eseguire prima un foro con una punta piccola.

Perforazione di piastrelle Per perforare portate il selettore trapano/trapano a percussione **3** in posizione A ("Trapano"). Mettete il selettore trapano/trapano a percussione **3** in posizione B ("Trapano a percussione") non appena la punta ha perforato la piastrella/ceramica.

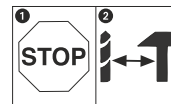
4.2 Cambio utensile

Per evitare danni al meccanismo, il selettore trapano/trapano a percussione può essere azionato solo ad utensile fermo.

5. Istruzioni di Manutenzione ed assistenza

Prima di qualunque intervento sull'elettro utensile estrarre la spina di rete dalla presa.

5.1 Pulizia

Tenete il più possibile i dispositivi di protezione, le fessure di aerazione e la carcassa del motore liberi da polvere e sporco. Strofinare l'apparecchio con un panno pulito o soffiare con l'aria compressa a pressione bassa.

Consigliamo di pulire l'apparecchio subito dopo averlo usato.

Pulite l'apparecchio regolarmente con un panno asciutto ed un po' di sapone. Non usate detersivi o solventi perché questi ultimi potrebbero danneggiare le parti in plastica dell'apparecchio. Fate attenzione che non possa penetrare dell'acqua nell'interno dell'apparecchio.

Spazzole al carbone

In caso di uno sviluppo eccessivo di scintille fate controllare le spazzole al carbone da un elettricista.

Attenzione! Le spazzole al carbone devono essere sostituite solo da un elettricista.

Manutenzione

All'interno dell'apparecchio non si trovano altre parti sottoposte ad una manutenzione qualsiasi.

Ordinazione di pezzi di ricambio

Volendo commissionare dei pezzi di ricambio, si dovrebbe dichiarare quanto segue:

modello dell'apparecchio

numero dell'articolo dell'apparecchio

numero d'ident. dell'apparecchio

numero del pezzo di ricambio del ricambio necessitato.

5.2 Servizio di Riparazione

Il servizio di assistenza risponde alle Vostre domande relative alla riparazione ed alla manutenzione del Vostro prodotto nonché concernenti le parti di ricambio. Disegni in vista esplosa ed informazioni relative alle parti di ricambio sono consultabili anche sul sito:

info@grupostayer.com

Il nostro team di consulenti tecnici saranno lieti di guidare per l'attuazione di acquisizione, e la regolazione di prodotti e accessori.

5.3 Garanzia

Carta di garanzia

Tra i documenti che formano parte della presente attrezzatura troverà la carta della garanzia.

Dovrà riempire completamente la carta della garanzia applicando alla medesima la copia del ticket d'acquisto o la fattura e consegnarla al suo rivenditore a cambio della corrispondente ricevuta di ritorno.

¡Nota! Se mancasse questa tessera, la chieda immediatamente al suo rivenditore.

La garanzia si limita unicamente ai difetti di fabbricazione o di meccanizzato e cessa quando i pezzi siano stati smontati, manipolati o riparati fuori dalla fabbrica.

5.4 Smaltimento e riciclaggio

Smaltimento

Avviare ad un riciclaggio rispettoso dell'ambiente pistola a spruzzo, unità elettrica, accessori ed imballaggi scartati.

Solo per i Paesi della CE:

Non gettare elettrodomestici dismessi tra i rifiuti domestici!











Conformemente alla norma della direttiva CE 2002/96 sui rifiuti di apparecchiature elettriche ed elettroniche (RAEE) ed all'attuazione del recepimento nel diritto nazionale, gli elettrodomestici diventati inservibili devono essere raccolti separatamente ed essere inviati ad una riutilizzazione ecologica.

Con ogni riserva di modifiche tecniche.

6. Normative

6.1 Características Técnicas

-  = Potenza nominale di ingresso
-  = Velocità di carico
-  = Percussion
-  = Diametro della punta
-  = Massimo di foratura, acciaio
-  = Massimo di foratura, pietra
-  = Massimo di foratura, legno
-  = Peso
- L_{WA} = Livello di potenza sonora
- L_{pA} = Livello di pressione sonora
-  = Vibration

Le caratteristiche si riferiscono a tensioni nominali [U] 230/240 V ~ 50/60 Hz - 110/120 V ~ 60 Hz. In caso di tensioni minori ed in caso di modelli speciali a seconda dei Paesi, le caratteristiche riportate possono essere divergenti. Si prega di tenere presente il codice prodotto applicato sulla targhetta di costruzione del Vostro elettrodomestico. Le descrizioni commerciali di singoli elettrodomestici possono variare.

Informazioni sul rumore e vibrazioni valori del rumore e delle vibrazioni sono stati rilevati secondo la norma EN 60745.

Usare la protezione acustica!



Livello di pressione acustica L_{pA} _____ 97,5 dB(A)
 Incertezza K_{pA} _____ 3 dB
 Livello di potenza acustica L_{WA} _____ 105 dB(A)
 Incertezza K_{WA} _____ 3 dB

Portate cuffie antirumore. L'effetto del rumore può causare la perdita dell'udito.

Valori complessivi delle vibrazioni (somma vettoriale delle tre direzioni) rilevati secondo la norma EN 60745. **Trapano a percussione su calcestruzzo (impugnatura)** Valore emissione vibrazioni $a_h = 13,7 \text{ m/s}^2$

Incetezza $K = 1,5 \text{ m/s}^2$

Trapano a percussione su calcestruzzo (impugnatura addizionale)

Valore emissione vibrazioni $a_h = 10,910 \text{ m/s}^2$

Incetezza $K = 1,5 \text{ m/s}^2$

Trapano su metallo (impugnatura)

Valore emissione vibrazioni $a_h = 4,503 \text{ m/s}^2$

Incetezza $K = 1,5 \text{ m/s}^2$

Trapano su metallo (impugnatura addizionale)

Valore emissione vibrazioni $a_h = 5,372 \text{ m/s}^2$

Incetezza $K = 1,5 \text{ m/s}^2$

Attenzione!

Il valore di vibrazione cambierà a causa del settore di impiego dell'elettrodomestico e in casi eccezionali può essere superiore ai valori riportati.

6.2 Dichiarazione di conformità CE

Il sottoscritto:

STAYER IBERICA, S.A.

Con indirizzo a:

Calle Sierra de Cazorla, 7
 Área Empresarial Andalucía - Sector 1
 28320 PINTO (MADRID)
 Tel.: +34 902 91 86 81 / Fax: +34 91 691 91 72

CERTIFICA

Che le macchine:

Tipo: **TRAPANO / TRAPANO PERCUSSIONE**

Modellos: **TH610 / TH610A / TH710A / TH710AK / TH1000AK**

Noi dichiariamo sotto la nostra unica e sola responsabilità che questo prodotto si trova in conformità con le norme o i documenti normalizzati seguenti:

EN 60745-1, EN 60745-2-1, EN 55014-1, EN 55014-2, EN 61000-3-2, EN 61000-3-3 in conformità con i regolamenti 2006/42/EC, 2014/30/EU.

Ramiro de la Fuente
 Direttore generale

Gennaio 2018



This manual is consistent with the date of manufacture of your machine, you will find information on the technical data of the machine acquired manual check for updates of our machines on the website: www.grupostayer.com

The drill is designed for drilling holes into wood, iron, non-ferrous metals and rock using the appropriate bits.

1. Contents

	page
2. Specific safety instructions	9
3. Instructions for use	9
3.1 Placement Tool.....	9
3.2 Assembly.....	9
3.3 Electrical connection.....	10
3.4 Illustrated description.....	10
4. Operating instructions	10
4.1 Placement and testing.....	10
4.2 Tool change.....	11
5. Maintenance and service instructions	11
5.1 Cleaning.....	11
5.2 Repair service.....	11
5.3 Warranty.....	11
5.4 Disposal and recycling.....	11
6. Regulations	12
6.1 Technical Data.....	12
6.2 EU declaration of conformity.....	12

2. Specific safety instructions

Wear hearing protection. Exposure to noise can cause hearing loss.

Always use the auxiliary handle supplied with the machine. Loss of control can cause personal injury.

Use suitable detectors to determine if utility lines are hidden in the work area or call the local utility company for assistance. Contact with electric lines can lead to fire and electric shock. Damaging a gas line can lead to explosion. Penetrating a water line causes property damage or may cause an electric shock.

Hold the power tool only by the insulated gripping surfaces when performing an operation where the cutting tool may contact hidden wiring or its own cord. Contact with a "live" wire will also make exposed metal parts of the power tool "live" and shock the operator.

When working with the machine, always hold it firmly with both hands and provide for a secure stance. The power tool is guided more secure with both hands.

Secure the workpiece. A workpiece clamped with clamping devices or in a vice is held more secure than by hand.

Do not work materials containing asbestos. Asbestos is considered carcinogenic.

Take protective measures when dust can develop during working that is harmful to one's health, combustible or explosive.

Example: Some dusts are regarded as carcinogenic. Wear a dust mask and work with dust/chip extraction when connectable.

Keep your workplace clean. Blends of materials are particularly dangerous. Dust from light alloys can burn or explode.

Always wait until the machine has come to a complete stop before placing it down. The tool insert can jam and lead to loss of control over the power tool.

Never use the machine with a damaged cable. Do not touch the damaged cable and pull the mains plug when the cable is damaged while working. Damaged cables increase the risk of an electric shock.



“Caution - Read the operating instructions to reduce the risk of inquiry”



Wear ear-muffs. The impact of noise can cause damage to hearing.



Wear a breathing mask.

Dust which is injurious to health can be generated when working on wood and other materials.

Never use the device to work on any materials containing asbestos!



Wear safety goggles.

Sparks generated during working or splinters, chips and dust emitted by the device can cause loss of sight.

3. Instructions for use

3.1 Placement Tool



Read all safety warnings and all instructions.

Failure to follow the warnings and instructions may result in electric shock, fire and/or serious injury.

The equipment is to be used only for its prescribed purpose. Any other use is deemed to be a case of misuse.

The user / operator and not the manufacturer will be liable for any damage or injuries of any kind caused as a result of this.

3.2 Assembly

Before you connect the equipment to the mains supply make sure that the data on the rating plate are identical to the mains data.



Before any work on the machine itself, pull the mains plug.

Fitting the additional handle (Fig. 2-3/Item 7)

The additional handle **7** enables you to achieve better stability whilst using the hammer drill. Do not use the tool without the additional handle.

The additional handle **7** is secured to the hammer drill by a clamp. During the handle clockwise tightens this clamp. Turning it anti-clockwise will release the clamp.

The supplied additional handle **7** must first be fitted. To do this, the clamp must be opened by turning the handle until it is wide enough for the additional handle to be slid over the chuck **1** and on to the hammer drill.

After you have positioned the additional handle **7**, turn it to the most comfortable working position for you.

Now turn the handle in the opposite direction again until the additional handle is secure.

The additional handle **7** is suitable for both lefthanded and right-handed users.

Fitting and adjusting the depth stop (Fig. 4/Item 2)

The depth stop **2** is held in place by the additional handle **7** by clamping. The clamp can be released and tightened by turning the handle. Release the clamp and fit the depth stop **2** in the recess provided for it in the additional handle.

Set the depth stop **2** to the same level as the drill bit.

Pull the depth stop back by the required drilling depth.

Turn the handle on the additional handle **7** until it is secure.

Now drill the hole until the depth stop **2** touches the workpiece.

Fitting the drill bit (Fig. 5-6)

Always pull the power plug before making adjustments to the equipment.

The quick-change drill chuck **1** is equipped with a locking fastener:

To lock = press the sleeve **(a)** forwards

To unlock = press the sleeve **(a)** backwards

release depth stop as described in the previous section and push it towards the additional handle. This provides free access to the chuck **1**.

This hammer drill is fitted with a keyless chuck **1**.

Open the chuck **1**. The drill bit opening must be large enough to fit the drill bit into.

Select a suitable drill bit. Push the drill bit as far as possible into the chuck opening.

Close the chuck **1**. Check that the drill bit is secure in the chuck **1**.

Check at regular intervals that the drill bit or tool is secure (pull the mains plug).

3.3 Electrical connection

Observe correct mains voltage! The voltage of the power source must agree with the voltage specified on the nameplate of the machine. Power tools marked with 230 V can also be operated with 220 V.

If the power cable for this equipment is damaged, it must be replaced by the manufacturer or its aftersales service or similarly trained personnel to avoid danger.

3.4 Illustrated description

1. Drill chuck
2. Drill depth stop
3. Drill/hammer drill selector switch
4. Locking button
5. ON/OFF switch
6. Clockwise/Counter-clockwise switch
7. Additional handle
8. Speed controller
9. Gear Selection, Mechanical

4. Operating instructions

4.1 Placement and testing

6.1 ON/OFF switch (Fig. 7/Item 5)

First fit a suitable drill bit into the tool (see 5.3).

Connect the mains plug to a suitable socket.

Position the drill in the position you wish to drill.

To switch on:

Press the ON/OFF switch **5**

Continuous operation:

Secure the ON/OFF switch **5** with the locking button **4**.

To switch off:

Press the ON/OFF switch **5** briefly.

Adjusting the speed (Fig. 7/Item 5)

You can infinitely vary the speed whilst using the tool.

Select the speed by applying a greater or lesser pressure to the ON/OFF switch **5**.

Select the correct speed: The most suitable speed depends on the workpiece, the type of use and the drill bit used.

Low pressure on the ON/OFF switch **5**: Lower speed (suitable for: small screws and soft materials)

Greater pressure on the ON/OFF switch **5**:

Higher speed (suitable for large/long screws and hard materials)

Tip:

Start drilling holes at low speed. Then increase the speed in stages.

Benefits:

The drill bit is easier to control when starting the hole and will not slide away.

You avoid drilling messy holes (for example in tiles).

Preselecting the speed (Fig. 7/Item 6)

The speed setting ring **8** enables you to define the maximum speed. The ON/OFF switch **5** can only be pressed to the defined maximum speed setting.

Set the speed using the setting ring **8** on the ON/OFF switch **5**.

Do not attempt to make this setting whilst the drill is in use.

Clockwise/Counter-clockwise switch (Fig. 7/Item 6)

Change switch position only when the drill is at a standstill!

Switch the direction of the hammer drill using the clockwise/counter-clockwise switch (6):

Direction	→	Switch position
Clockwise (forwards and drill)	→	R
Counter-clockwise (reverse)	→	L

Drill / hammer drill selector switch (Fig. 8/Item 3)

Change switch position only when the drill is at a standstill!

Drill

Drill / hammer drill selector switch **3** in the drill position. (Position A)

Use for: Wood, metal, plastic

Hammer drill

Drill / hammer drill selector switch **3** in the hammer drill position. (Position B)

Use for: Concrete, rock, masonry

Tips for working with your hammer drill

Drilling concrete and masonry

Switch the Drill/Hammer drill selector switch **3** to position B (Hammer drill).

Always use carbide drill bits and a high speed setting for drilling into masonry and concrete.

Drilling steel

Switch the drill / hammer drill selector switch **3** to position A (drill).

Always use HSS drill bits (HSS = high speed steel) and a low speed setting for drilling steel.

We recommend that you lubricate the hole with a suitable cutting fluid to prevent unnecessary drill bit wear.

Inserting/Removing screws

Switch the Drill/Hammer drill selector switch (3) to position A (drill).

Use a low speed setting

Starting holes

If you wish to drill a deep hole in a hard material (such as steel), we recommend that you start the hole with a smaller drill bit.

Taladrar en baldosas y azulejos

Poner el conmutador **3** en la posición A (taladro).

Drilling tiles

To start the hole, switch the drill / hammer drill selector switch **3** to position A (drill).

Switch the drill / hammer drill selector switch **3** to position B (hammer drill) as soon as the drill bit has passed through the tiles.

4.2 Tool change

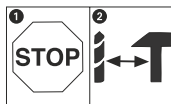

To avoid damaging the gearbox, the drill / hammer drill selector switch should only be moved when the machine is at a standstill.

5. Maintenance and service instructions

Before any work on the machine itself, pull the mains plug.

5.1 Cleaning

Keep all safety devices, air vents and the motor housing free of dirt and dust as far as possible.

Wipe the equipment with a clean cloth or blow it with compressed air at low pressure.

We recommend that you clean the device immediately each time you have finished using it.

Clean the equipment regularly with a moist cloth and some soft soap. Do not use cleaning agents or solvents; these could attack the plastic parts of the equipment. Ensure that no water can seep into the device.

Carbon brushes

In case of excessive sparking, have the carbon brushes checked only by a qualified electrician.

Important! The carbon brushes should not be replaced by anyone but a qualified electrician.

Carbon brushes

In case of excessive sparking, have the carbon brushes checked only by a qualified electrician.

Important! The carbon brushes should not be replaced by anyone but a qualified electrician.

Maintenance

There are no parts inside the equipment which require additional maintenance.

Ordering replacement parts:

Please quote the following data when ordering replacement parts:

Type of machine

Article number of the machine

Identification number of the machine

Replacement part number of the part required

5.2 Repair service

Our after-sales service responds to your questions concerning maintenance and repair of your product as well as spare parts. Exploded views and information on spare parts can also be found under: info@grupostayer.com

Our customer consultants answer your questions concerning best buy, application and adjustment of products and accessories.

5.3 Warranty

Warranty card Included in the documentation that accompanies this equipment, you should find the warranty card. You should fill out the card completely and return to vendor with a copy of purchasing receipt or invoice and you should receive a receipt.

Note: If you cannot find the warranty card within the documentation, you must ask for it through your supplier.

The warranty is limited only to manufacturing defects and expire if pieces have been removed or manipulated or repaired other than the manufacturer.

5.4 Disposal and recycling

The machine, accessories and packaging should be sorted for environmental-friendly recycling.

Only for EC countries:

Do not dispose of power tools into household waste!











According to the European Guideline 2002/96/EC for Waste Electrical and Electronic Equipment and its implementation into national right, power tools that are no longer usable must be collected separately and disposed of in an environmentally correct manner.

Subject to change without notice.

6. Regulations

6.1 Technical Data

-  = Rated power input
-  = Load speed
-  = Percussion
-  = Diameter of drill
-  = Maximum drilling, steel
-  = Maximum drilling, stone
-  = Maximum drilling, wood
-  = Weight
- L_{WA} = Sound power level
- L_{pA} = Sound pressure level
-  = Vibration

The values given are valid for nominal voltages [U] 230/240 V ~ 50/60 Hz - 110/120 V ~ 60Hz. For lower voltage and models for specific countries, these values can vary. Please observe the article number on the type plate of your machine. The trade names of the individual machines may vary.

Noise/Vibration Information

Sound and vibration values were measured in accordance with EN 60745.

¡Wear hearing protection!



Sound pressure level, L_{pA} _____ 97,5 dB(A)
 Uncertainty K_{pA} _____ 3 dB
 Sound power level L_{WA} _____ 105 dB(A)
 Uncertainty K_{WA} _____ 3 dB

Wear ear-muffs.

The impact of noise can cause damage to hearing.
 Total vibration values (vector sum of three directions) determined in accordance with EN 60745.

Hammer drilling into concrete (handle)

Vibration emission value $a_h = 13,7 \text{ m/s}^2$
 Uncertainty $K = 1,5 \text{ m/s}^2$

Hammer drilling in concrete (additional handle)

Vibration emission value $a_h = 10,910 \text{ m/s}^2$
 K uncertainty = $1,5 \text{ m/s}^2$

Drilling into metal (handle)

Vibration emission value $a_h = 4,503 \text{ m/s}^2$
 Uncertainty $K = 1,5 \text{ m/s}^2$

Drilling in metal (additional handle)

Vibration emission value $a_h = 5,372 \text{ m/s}^2$
 Imprecisión $K = 1,5 \text{ m/s}^2$

Important!

El valor de las vibraciones cambia dependiendo del ámbito de aplicación de la herramienta eléctrica, por lo que en casos excepcionales puede superar al valor indicado.

6.2 EU declaration of conformity

The undersigned:

STAYER IBERICA, S.A.

With address at:

Calle Sierra de Cazorla, 7
 Área Empresarial Andalucía - Sector 1
 28320 PINTO (MADRID)
 Tel.: +34 902 91 86 81 / Fax: +34 91 691 91 72

CERTIFIES

That the machine:

Type: **DRILLS / DRILLS / HAMMERS**

Models: **TH610 / TH610A / TH710A / TH710AK / TH1000AK**

We declare under our sole responsibility that this product is in conformity with the following standards or standardized documents:
 EN 60745-1, EN 60745-2-1, EN 55014-1, EN 55014-2, EN 61000-3-2, EN 61000-3-3 according to EU Regulations 2006/42/EC, 2014/30/EU.

Ramiro de la Fuente
 Managing Director

January, 2018



Das Handbuch steht im Einklang mit dem Herstellungsdatum Ihrer Maschine, werden Sie Informationen über die technischen Daten der Maschine erworben manuelle Prüfung auf Updates unserer Maschinen auf der Website zu finden:
www.grupostayer.com

Die Bohrmaschine ist zum Bohren von Löchern in Holz, Eisen, Buntmetallen und Gestein unter Verwendung des entsprechenden Bohrwerkzeugs ausgelegt.

1. Index

	seite
2. Spezielle Sicherheitshinweise	13
3. Inbetriebnahmeanleitung	13
3.1 Placement-Tool.....	13
3.2 Montage.....	14
3.3 Elektrischer Anschluss.....	14
3.4 Illustrierte Beschreibung.....	14
4. Bedienungsanleitung	14
4.1 Platzierung und-prüfung.....	14
4.2 Werkzeugwechsel.....	15
5. Wartung und Service Anleitung	15
5.1 Reinigung.....	15
5.2 Reparieren.....	15
5.3 Garantie.....	16
5.4 Entsorgung und Recycling.....	16
6. Kennzeichnung Standards	16
6.1 Technische Daten.....	16
6.2 EG-Konformitätserklärung.....	16

2. Spezielle Sicherheitshinweise

Tragen Sie Gehörschutz. Die Einwirkung von Lärm kann Gehörverlust bewirken.

Benutzen Sie die mit dem Elektrowerkzeug mitgelieferten Zusatzgriffe. Der Verlust der Kontrolle über das Elektrowerkzeug kann zu Verletzungen führen.

Verwenden Sie geeignete Suchgeräte, um verborgene Versorgungsleitungen aufzuspüren, oder ziehen Sie die örtliche Versorgungsgesellschaft hinzu. Kontakt mit Elektroleitungen kann zu Feuer und elektrischem Schlag führen. Beschädigung einer Gasleitung kann zur Explosion führen. Eindringen in eine Wasserleitung verursacht Sachbeschädigung oder kann einen elektrischen Schlag verursachen.

Fassen Sie das Elektrowerkzeug nur an den isolierten Griffflächen an, wenn Sie Arbeiten ausführen, bei denen das Einsatzwerkzeug verborgene Stromleitungen oder das eigene Netzkabel treffen kann. Kontakt mit einer spannungsführenden Leitung setzt auch Metallteile des Elektrowerkzeuges unter Spannung und führt zu einem elektrischen Schlag.

Halten Sie das Elektrowerkzeug beim Arbeiten fest mit beiden Händen und sorgen Sie für einen sicheren Stand. Das Elektrowerkzeug wird mit zwei Händen sicherer geführt.

Sichern Sie das Werkstück. Ein mit Spannvorrichtungen oder Schraubstock festgehaltenes Werkstück ist sicherer gehalten als mit Ihrer Hand.

Bearbeiten Sie kein asbesthaltiges Material.

Asbest gilt als krebserregend.

Treffen Sie Schutzmaßnahmen, wenn beim Arbeiten gesundheitsschädliche, brennbare oder explosive Stäube entstehen können. Zum Beispiel: Manche Stäube gelten als krebserregend. Tragen Sie eine Staubschutzmaske und verwenden Sie, wenn anschießbar, eine Staub-/Späneabsaugung.

Halten Sie Ihren Arbeitsplatz sauber. Materialmischungen sind besonders gefährlich. Leichtmetallstaub kann brennen oder explodieren.

Warten Sie, bis das Elektrowerkzeug zum Stillstand gekommen ist, bevor Sie es ablegen.

Das Einsatzwerkzeug kann sich verhaken und zum Verlust der Kontrolle über das Elektrowerkzeug führen.

Benutzen Sie das Elektrowerkzeug nicht mit beschädigtem Kabel. Berühren Sie das beschädigte Kabel nicht und ziehen Sie den Netzstecker, wenn das Kabel während des Arbeitens beschädigt wird. Beschädigte Kabel erhöhen das Risiko eines elektrischen Schlages.



“WARNUNG - Zur Verringerung des Verletzungsrisikos Bedienungsanleitung lesen”



Tragen Sie einen Gehörschutz.

Die Einwirkung von Lärm kann Gehörverlust bewirken.



Tragen Sie eine Staubschutzmaske.

Beim Bearbeiten von Holz und anderer Materialien kann gesundheitsschädlicher Staub entstehen. Asbesthaltiges Material darf nicht bearbeitet werden!



Tragen Sie eine Schutzbrille.

Während der Arbeit entstehende Funken oder aus dem Gerät heraustretende Splitter, Späne und Stäube können Sichtverlust bewirken.

3. Inbetriebnahmeanleitung

3.1 Placement-Tool



Lesen Sie alle Sicherheitshinweise und Anweisungen. Versäumnisse bei der Einhaltung der Sicherheitshinweise und Anweisungen können elektrischen Schlag, Brand und/oder schwere Verletzungen verursachen.

Die Maschine darf nur nach ihrer Bestimmung verwendet werden.

Jede weitere darüber hinausgehende Verwendung ist nicht bestimmungsgemäß.

Für daraus hervorgerufene Schäden oder Verletzungen aller Art haftet der Benutzer/Bediener und nicht der Hersteller.

3.2 Montage

Überzeugen Sie sich vor dem Anschließen, dass die Daten auf dem Typenschild mit den Netzdaten übereinstimmen.



Ziehen Sie vor allen Arbeiten am Elektrowerkzeug den Netzstecker aus der Steckdose.

Zusatzhandgriff montieren (Bild 2-3/Pos. 7)

Der Zusatzhandgriff **7** bietet Ihnen während der Benutzung der Schlagbohrmaschine zusätzlichen Halt. Benutzen Sie das Gerät daher nicht ohne den Zusatzhandgriff.

Befestigt wird der Zusatzhandgriff **7** an der Schlagbohrmaschine durch Klemmung. Durch drehen des Griffes im Uhrzeigersinn wird die Klemmung angezogen. Drehen gegen den Uhrzeigersinn löst die Klemmung.

Der beiliegende Zusatzhandgriff **7** muss zunächst montiert werden. Hierzu ist durch Drehen des Griffes die Klemmung weit genug zu öffnen, damit der Zusatzhandgriff über das Bohrfutter **1** auf die Schlagbohrmaschine geschoben werden kann.

Nach dem Aufschieben des Zusatzhandgriffes **7** schwenken Sie diesen in die für Sie angenehmste Arbeitsposition. Jetzt den Griff in entgegengesetzter Drehrichtung wieder zudrehen, bis der Zusatzhandgriff fest sitzt.

Der Zusatzhandgriff **7** ist für Rechtshänder ebenso wie für Linkshänder geeignet.

Tiefenanschlag montieren und einstellen (Bild 4/Pos. 2)

Der Tiefenanschlag **2** wird vom Zusatzhandgriff **7** durch Klemmung gehalten. Die Klemmung wird wieder durch Drehen des Griffes gelöst bzw. festgezogen.

Lösen Sie die Klemmung und setzen Sie den Tiefenanschlag **2** in die dafür vorgesehene Aussparung des Zusatzhandgriffes ein.

Bringen Sie den Tiefenanschlag **2** auf gleiche Ebene zum Bohrer.

Ziehen Sie den Tiefenanschlag um die gewünschte Bohrtiefe zurück.

Drehen Sie den Griff des Zusatzhandgriffes **7** wieder zu bis dieser fest sitzt.

Bohren Sie nun das Loch, bis der Tiefenanschlag **2** das Werkstück berührt.

Einsetzen des Bohrers (Bild 5-6)

Ziehen Sie immer den Netzstecker, bevor Sie Einstellungen am Gerät vornehmen. Das Schnellspannbohrfutter (1) ist mit einem Arretierungs-Verschluss ausgestattet:

Verriegeln = Hülse (a) nach vorne drücken

Entriegeln = Hülse (a) nach hinten drücken

Tiefenanschlag wie in 5.2 beschrieben lösen und in Richtung Zusatzhandgriff schieben. Somit hat man freien Zugang zum Bohrfutter (1).

Diese Schlagbohrmaschine ist mit einem Schnellspann-Bohrfutter (1) ausgestattet.

Drehen Sie das Bohrfutter (1) auf. Die Bohreröffnung muss groß genug sein, um den Bohrer aufzunehmen.

Wählen Sie ein geeignetes Bohrer aus.

Schieben Sie den Bohrer soweit wie möglich in die Bohrfutteröffnung hinein.

Drehen Sie das Bohrfutter (1) zu. Prüfen Sie, ob der Bohrer fest im Bohrfutter (1) sitzt.

Überprüfen Sie in regelmäßigen Abständen den festen Sitz des Bohrers bzw. Werkzeuges (Netzstecker ziehen!).

3.3 Elektrischer Anschluss

Beachten Sie die Netzspannung! Die Spannung der Stromquelle muss mit den Angaben auf dem Typenschild des Elektrowerkzeuges übereinstimmen. Mit 230 V gekennzeichnete Elektrowerkzeuge können auch an 220 V betrieben werden.

Wenn die Netzanschlussleitung dieses Gerätes beschädigt wird, muss sie durch den Hersteller oder seinen Kundendienst oder eine ähnlich qualifizierte Person ersetzt werden, um Gefährdungen zu vermeiden.

3.4 Illustrierte Beschreibung

1. Bohrfutter
2. Bohrtiefenanschlag
3. Bohren-/Schlagbohren-Umschalter
4. Feststellknopf
5. Ein-/Ausschalter
6. Rechts-/Linkslauf-Umschalter
7. Zusatzhandgriff
8. Drehzahl-Einstellung
9. Mechanische Gangwahl

4. Bedienungsanleitung

4.1 Platzierung und-prüfung

6.1 Ein/Ausschalter (Bild 7/Pos. 5) Setzen Sie zuerst einen geeigneten Bohrer in das Gerät ein (siehe 5.3). Verbinden Sie den Netzstecker mit einer geeigneten Steckdose.

Setzen Sie die Bohrmaschine direkt an der Bohrstelle an.

Einschalten:

Ein-/Ausschalter **5** drücken

Dauerbetrieb:

Ein-/Ausschalter **5** mit Feststellknopf **4** sichern.

Ausschalten:

Ein-/Ausschalter **5** kurz eindrücken.

Drehzahl einstellen (Bild 7/Pos. 5)

Sie können die Drehzahl während des Betriebes stufenlos steuern.

Durch mehr oder wenig starkes Drücken des Ein-/Ausschalters **5** wählen Sie die Drehzahl.

Wahl der richtigen Drehzahl: Die am besten geeignete Drehzahl ist abhängig vom Werkstück, von der Betriebsart und vom eingesetzten Bohrer.

Geringer Druck auf Ein-/Ausschalter **5**:

niedrigere Drehzahl (Geeignet für: kleine Schrauben, weiche Werkstoffe) Größerer Druck auf Ein-/Ausschalter **5**: höhere Drehzahl (Geeignet für: große/ lange Schrauben, harte Werkstoffe)

Tipp:

Bohren Sie Bohrlöcher mit geringer Drehzahl an. Erhöhen Sie Die Drehzahl danach schrittweise.

Vorteile:

Der Bohrer ist beim Anbohren leichter zu kontrollieren und rutscht nicht ab.

Sie vermeiden zersplitterte Bohrlöcher (z.B. bei Kacheln).

Vorwählen der Drehzahl (Bild 7/Pos. 6)

Der Drehzahl-Einstellring **8** ermöglicht es Ihnen, die maximale Drehzahl zu definieren. Der Ein-/Ausschalter **5** kann nur noch bis zur vorgegebenen Maximaldrehzahl eingedrückt werden.

Stellen Sie die Drehzahl mit dem Einstellring **8** im Ein-/Ausschalter **5** ein.

Nehmen Sie diese Einstellung nicht während des Bohrens vor.

Rechts-/Linkslauf-Umschalter (Bild 7/Pos.6)**Nur im Stillstand umschalten!**

Stellen Sie mit dem Rechts-/Linkslauf- Umschalter **6** die Laufrichtung des Schlagbohrers ein:

Laufrichtung	→	Schalterposition
Rechtslauf (Vorwärts und Bohren)	→	R
Linkslauf (Rücklauf)	→	L

Bohren/Schlagbohren-Umschalter (Bild 8/Pos. 3)**Nur im Stillstand umschalten!****Bohren:**

Bohren-/Schlagbohren-Umschalter **3** in Stellung

Bohren. (Position A)

Anwendung: Hölzer; Metalle; Kunststoffe

Schlagbohren:

Bohren-/Schlagbohren-Umschalter **3** in Stellung Schlagbohren. (Position B)

Anwendung: Beton; Gestein; Mauerwerk

Tipps für das Arbeiten mit Ihrer Schlagbohrmaschine**Bohren von Beton und Mauerwerk**

Stellen Sie den Bohren/Schlagbohren Umschalter **3** auf die Position A (Bohren).

Benutzen Sie für das Bearbeiten von Mauerwerk oder Beton immer Hartmetallbohrer und eine hohe Drehzahleinstellung.

Bohren von Stahl

Stellen Sie den Bohren/Schlagbohren Umschalter (3) auf die Position A (Bohren).

Benutzen Sie für das Bearbeiten von Stahl immer HSS-Bohrer (HSS = Hochlegierter Schnellarbeitsstahl) und eine niedrige Drehzahleinstellung.

Es ist empfehlenswert die Bohrung durch ein geeignetes Kühlmittel zu schmieren um unnötigen Bohrerverschleiß zu vermeiden.

Schrauben eindrehen/lösen

Stellen Sie den Bohren/Schlagbohren Umschalter **3** auf die Position A (Bohren).

Benutzen Sie eine niedrige Drehzahleinstellung.

Löcher anbohren

Falls Sie ein tiefes Loch in ein hartes Material (wie etwa Stahl) bohren möchten; empfehlen wir; dass Sie das Loch mit einem kleineren Bohrer vorbohren.

Bohren in Fliesen und Kacheln

Stellen Sie zum Anbohren den Umschalter Bohren/Schlagbohren (3) auf die Position A (Bohren).

Stellen Sie den Umschalter Bohren/Schlagbohren (3) auf die Position B (Schlagbohren), sobald der Bohrer die Fliese/Kachel durchschlagen hat.

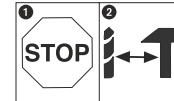
4.2 Werkzeugwechsel

Um eine Beschädigung des Getriebes zu vermeiden, darf der Bohren / Schlagbohren Umschalter nur im Stillstand umgeschaltet werden

5. Wartung und Service Anleitung

Ziehen Sie vor allen Arbeiten am Elektrowerkzeug den Netzstecker aus der Steckdose.

5.1 Reinigung

Halten Sie Schutzvorrichtungen, Luftschlitze und Motorengehäuse so staub- und schmutzfrei wie möglich. Reiben Sie das Gerät mit einem sauberen Tuch ab oder blasen Sie es mit Druckluft bei niedrigem Druck aus.

Wir empfehlen, dass Sie das Gerät direkt nach jeder Benutzung reinigen.

Reinigen Sie das Gerät regelmäßig mit einem feuchten Tuch und etwas Schmierseife. Verwenden Sie keine Reinigungs- oder Lösungsmittel; diese könnten die Kunststoffteile des Gerätes angreifen. Achten Sie darauf, dass kein Wasser in das Geräteinnere gelangen kann.

Kohlebürsten

Bei übermäßiger Funkenbildung lassen Sie die Kohlebürsten durch eine Elektrofachkraft überprüfen.

Achtung! Die Kohlebürsten dürfen nur von einer Elektrofachkraft ausgewechselt werden.

Wartung

Im Geräteinneren befinden sich keine weiteren zu wartenden Teile.

Ersatzteilbestellung:

Bei der Ersatzteilbestellung sollten folgende Angaben gemacht werden;

Typ des Gerätes

Artikelnummer des Gerätes

Ident-Nummer des Gerätes

Ersatzteilnummer des erforderlichen Ersatzteils

5.2 Reparieren

Der Kundendienst beantwortet Ihre Fragen zu Reparatur und Wartung Ihres Produkts sowie zu Ersatzteilen. Explosionszeichnungen und Informationen zu Ersatzteilen finden Sie auch unter:

info@grupostayer.com

Das STAYER-Kundenberater-Team hilft Ihnen gerne bei Fragen zu Kauf, Anwendung und Einstellung von Produkten und Zubehör.

5.3 Garantie

Garantiekarte

Die Dokumente sind Teil des Werkzeugs wird die Garantiekarte zu finden. Muss in der Garantiekarte mit dieser Kopie der Kaufquittung oder Rechnung zu füllen und schicken Sie es an Ihren Händler im Tausch gegen Quittung.

HINWEIS! Falls diese Karte fehlt pídasela sofort Ihren Händler.

Die Garantie beschränkt sich auf Fabrikationsfehler oder Bearbeitung begrenzt und endet, wenn die Teile entfernt worden sind, manipuliert oder repariert außerhalb der Fabrik.

5.4 Entsorgung und Recycling

Elektrowerkzeuge, Zubehör und Verpackungen sollen einer umweltgerechten Wiederverwertung zugeführt werden.

Nur für EU-Länder:

Werfen Sie Elektrowerkzeuge nicht in den Hausmüll! Gemäß der Europäischen Richtlinie 2002/96/EG über Elektro- und Elektronik-Altgeräte und ihrer Umsetzung in nationales Recht müssen nicht mehr gebrauchsfähige Elektrowerkzeuge getrennt gesammelt und einer umweltgerechten Wiederverwertung zugeführt werden.



Änderungen vorbehalten.

6. Kennzeichnung Standards

6.1 Technische Daten

- = Nennaufnahmeleistung
- = Lastdrehzahl
- = Percussion
- = Durchmesser der Bohrer
- = Maximale Bohr-, Stahl-
- = Maximale Bohr-, Stein-
- = Maximale Bohr-, Holz-
- = Gewicht
- L_{WA} = Schalleistungspegel
- L_{pA} = Schalldruckpegel
- = Vibration

Angaben gelten für Nennspannungen [U] 230/240 V. Bei niedrigeren Spannungen und in länderspezifischen Ausführungen können diese Angaben variieren. Bitte beachten Sie die Sachnummer auf dem Typenschild Ihres Elektrowerkzeugs. Die Handelsbezeichnungen einzelner Elektrowerkzeuge können variieren.

Geräusch-/Vibrationsinformation

Die Geräusch- und Vibrationswerte wurden entsprechend EN 60745 ermittelt.

Gehörschutz tragen!



Schalldruckpegel L_{pA} _____ 97,5 dB(A)
 Unsicherheit K_{pA} _____ 3 dB
 Schalleistungspegel L_{WA} _____ 105 dB(A)
 Unsicherheit K_{WA} _____ 3 dB

Tragen Sie einen Gehörschutz.

Die Einwirkung von Lärm kann Hörverlust bewirken. Schwingungsgesamtwerte (Vektorsumme dreier Richtungen) ermittelt entsprechend EN 60745.

Schlagbohren in Beton (Handgriff)

Schwingungsemissionswert $a_n = 13,7 \text{ m/s}^2$
 Unsicherheit $K = 1,5 \text{ m/s}^2$

Schlagbohren in Beton (Zusatzhandgriff)

Schwingungsemissionswert $a_n = 10,910 \text{ m/s}^2$
 Unsicherheit $K = 1,5 \text{ m/s}^2$

Bohren in Metall (Handgriff)

Schwingungsemissionswert $a_n = 4,503 \text{ m/s}^2$
 Unsicherheit $K = 1,5 \text{ m/s}^2$

Bohren in Metall (Zusatzhandgriff)

Schwingungsemissionswert $a_n = 5,372 \text{ m/s}^2$
 Unsicherheit $K = 1,5 \text{ m/s}^2$

Achtung!

Der Schwingungswert wird sich aufgrund des Einsatzbereiches des Elektrowerkzeuges ändern und kann in Ausnahmefällen über dem angegeben Wert liegen.

6.2 EG-Konformitätserklärung

Der Unterzeichnende:

STAYER IBERICA, S.A.

Directed:

Calle Sierra de Cazorla, 7
 Área Empresarial Andalucía - Sector 1
 28320 PINTO (MADRID)
 Tel.: +34 902 91 86 81 / Fax: +34 91 691 91 72

BESCHEINIGT

Die Maschinen:

Typ: **BOHRER / BOHRHÄMMER**

Modelle: **TH610 / TH610A / TH710A / TH710AK / TH1000AK**

Erklären unter unserer Verantwortung, dass das Produkt unter "Technische Daten" beschrieben im Einklang mit den Normen oder normativen Dokumenten wie folgt lautet: EN 60745-1, EN 60745-2-1, EN 55014-1, EN 55014-2, EN 61000-3-2, EN 61000-3-3 in Übereinstimmung mit den Vor06/schriften 2042/EC, 2014/30/EU.

Ramiro de la Fuente
 Director Manager

Januar 2018

CE RÖHS

Ce manuel est compatible avec la date de fabrication de votre machine, vous trouverez des informations sur les caractéristiques techniques de la machine contrôle manuel acquis pour les mises à jour de nos machines sur le site: www.grupostayer.com

La perceuse est conçue pour le perçage de trous dans le bois, le fer, les métaux lourds non-ferreux et la pierre en employant l'outil de perçage correspondant.

1. Indice

	pagina
2.Des instructions sécurité spécifiques.....	17
3.Instructions pour l'utilisation.....	17
3.1 Outil de placement.....	17
3.2 Montage.....	18
3.3 Raccordement électrique.....	18
3.4 Description illustrée.....	18
4.Fonctionnement.....	18
4.1 Placement et les tests.....	18
4.2 Changement d'outil.....	19
5.Instructions de maintenance et de service.....	19
5.1 Nettoyage.....	19
5.2 Service de réparation.....	19
5.3 Garantie.....	20
5.4 Elimination et le recyclage.....	20
6.Règles.....	20
6.1 Caractéristiques techniques.....	20
6.2 Déclaration de conformité CE.....	20

2. Des instructions sécurité spécifiques

Porter une protection acoustique. Une forte exposition au bruit peut provoquer une perte d'audition.

Utiliser les poignées supplémentaires fournies avec l'outil électroportatif. Le fait de perdre le contrôle de l'appareil électroportatif peut entraîner de blessures.

Utiliser des détecteurs appropriés afin de déceler des conduites cachées ou consulter les entreprises d'approvisionnement locales. Un contact avec des lignes électriques peut provoquer un incendie ou un choc électrique. Un endommagement d'une conduite de gaz peut provoquer une explosion. La perforation d'une conduite d'eau provoque des dégâts matériels et peut provoquer un choc électrique.

Tenir l'outil uniquement par les surfaces de préhension isolantes, pendant les opérations au cours desquelles l'accessoire coupant peut être en contact avec des conducteurs cachés ou avec son propre câble. Le contact de l'accessoire coupant avec un fil « sous tension » peut également mettre « sous tension » les parties métalliques exposées de l'outil électrique et provoquer un choc électrique sur l'opérateur.

Toujours bien tenir l'outil électroportatif des deux mains et veiller à toujours garder une position de travail stable. Avec les deux mains, l'outil électroportatif est guidé de manière plus sûre.

Bloquer la pièce à travailler. Une pièce à travailler serrée par des dispositifs de serrage ou dans un étau est fixée de manière plus sûre que tenue dans les mains.

Ne pas travailler de matériaux contenant de l'amiante. L'amiante est considérée comme étant cancérigène.

Prendre des mesures de sécurité, lorsque des poussières nuisibles à la santé, inflammables ou explosives peuvent être générées lors du travail. Par exemple: Certaines poussières sont considérées comme étant cancérigènes. Porter un masque anti-poussières et utiliser un dispositif d'aspiration de poussières/ de copeaux s'il est possible de raccorder un tel dispositif.

Tenir propre la place de travail. Les mélanges de matériaux sont particulièrement dangereux. Les poussières de métaux légers peuvent être explosives ou inflammables.

Avant de déposer l'outil électroportatif, attendre que celui-ci soit complètement à l'arrêt. L'outil risque de se coincer, ce qui entraîne une perte de contrôle de l'outil électroportatif.

Ne jamais utiliser un outil électroportatif dont le câble est endommagé. Ne pas toucher à un câble endommagé et retirer la fiche du câble d'alimentation de la prise du courant, au cas où le câble serait endommagé lors du travail. Un câble endommagé augmente le risque d'un choc électrique.



« **Avertissement** – Lisez ce mode d'emploi pour diminuer le risque de blessures »



Portez une protection de l'ouïe. L'exposition au bruit peut entraîner une perte de l'ouïe.



Portez un masque anti-poussière.

Lors de travaux sur du bois et autres matériaux, de la poussière nuisible à la santé peut être dégagée. Ne travaillez pas sur du matériau contenant de l'amiante !



Portez des lunettes de protection.

Les étincelles générées pendant travail ou les éclats, copeaux et la poussière sortant de l'appareil peuvent entraîner une perte de la vue.

3. Instructions pour l'utilisation

3.1 Outil de placement



Il est impératif de lire toutes les consignes de sécurité et toutes les instructions. Le non-respect des avertissements et instructions indiqués ci-après peut conduire à une électrocution, un incendie et/ou de graves blessures.

La machine doit exclusivement être employée conformément à son affectation.

Chaque utilisation allant au-delà de cette affectation est considérée comme non conforme.

Pour les dommages en résultant ou les blessures de tout genre, le producteur décline toute responsabilité et l'opérateur/l'exploitant est responsable.

3.2 Montage

Assurez-vous, avant de connecter la machine, que les données se trouvant sur la plaque de signalisation correspondent bien aux données du réseau.



Avant d'effectuer des travaux sur l'outil électroportatif, retirez la fiche de la prise de courant.

Monter la poignée supplémentaire (figure 2-3/pos. 7)

La poignée supplémentaire **7** vous permet d'avoir un meilleur appui pendant l'utilisation de la perceuse électrique. N'utilisez donc pas l'appareil sans sa poignée supplémentaire.

La poignée supplémentaire **7** est fixée par serrage à la perceuse électrique à percussion. En tournant la poignée dans le sens des aiguilles d'une montre, on la serre. Dans le sens contraire de celui des aiguilles d'une montre, on la desserre.

La poignée supplémentaire jointe **7** doit tout d'abord être montée. Pour ce faire, tourner la poignée pour ouvrir suffisamment le système de serrage afin de pouvoir pousser la poignée supplémentaire par dessus le mandrin de la perceuse **1** sur la perceuse électrique à percussion.

Une fois la poignée supplémentaire **7** poussée, pilotez-la pour la mettre dans la position de travail la plus agréable.

Maintenant, refermer la poignée dans le sens contraire du sens de rotation jusqu'à ce que la poignée supplémentaire soit bien en place.

La poignée supplémentaire **7** convient tout autant aux droitiers qu'aux gauchers.

Monter la butée de profondeur et la régler (figure 4/pos. 2)

La butée de profondeur **2** est maintenue avec la poignée supplémentaire **7** par serrage. Pour serrer ou desserrer, tournez la poignée.

Desserrez la poignée et introduisez la butée de profondeur **2** dans l'encoche prévue à cet effet de la poignée supplémentaire.

Réglez la butée de profondeur **2** au même niveau que le foret.

Faites reculer la butée de profondeur de la profondeur de perçage désirée.

Refermez la poignée supplémentaire **7** jusqu'à ce qu'elle tienne correctement.

Percez à présent le trou jusqu'à ce que la butée de profondeur **2** touche la pièce à usiner.

Mise en place du foret (figure 5-6)

Enlevez systématiquement la fiche de contact avant de paramétrer l'appareil.

Le mandrin à serrage rapide **1** est doté d'un dispositif de fermeture d'arrêt :

Verrouiller = pousser la douille (a) en avant

Déverrouiller = pousser la douille (a) en arrière

Desserrez la butée de profondeur comme décrit au point 5.2 et poussez-la en direction de la poignée supplémentaire. On a ainsi accès libre au mandrin de perceuse **1**.

Cette perceuse électrique à percussion est dotée d'un mandrin à serrage rapide **1**.

Dévissez le mandrin **1**. L'ouverture de la perceuse doit être assez grande pour pouvoir

engager le foret.

Sélectionnez le bon foret. Poussez le foret le plus loin possible dans l'ouverture du mandrin.

Fermez le mandrin de perceuse **1**. Contrôlez si le foret tient bien dans le mandrin de perceuse **1**.

Contrôlez à intervalles réguliers si le foret ou l'outil sont bien correctement introduits (débranchez la prise secteur!).

3.3 Raccordement électrique

Tenez compte de la tension du réseau ! La tension de la source de courant doit coïncider avec les indications se trouvant sur la plaque signalétique de l'outil électroportatif. Les outils électroportatifs marqués 230 V peuvent également être mis en service sous 220 V.

Si la ligne de raccordement réseau de cet appareil est endommagée, il faut la faire remplacer par le producteur ou son service après-vente ou par une personne de qualification semblable afin d'éviter tout risque.

3.4 Description illustrée

1. Mandrin de perceuse
2. Butée de profondeur de perçage
3. Commutateur de perçage/perçage à percussion
4. Bouton de fixation
5. Interrupteur Marche / Arrêt
6. Commutateur de rotation à droite / à gauche
7. Poignée supplémentaire
8. Régulateur de vitesse de rotation
9. Sélection mécanique de la vitesse

4. Fonctionnement

4.1 Placement et les tests

Interrupteur Marche / Arrêt (figure 7/pos. 5)

Introduisez tout d'abord un foret adéquat dans l'appareil (voir 5.3).

Connectez la fiche de contact à une prise appropriée. Placer la perceuse directement sur l'endroit à percer.

Mise en circuit :

appuyer sur l'interrupteur Marche / Arrêt **5**

Fonctionnement continu :

bloquer l'interrupteur Marche / Arrêt **5** avec le bouton de fixation **4**.

Mise hors circuit :

appuyez brièvement sur l'interrupteur Marche / Arrêt **5**.

Régler la vitesse (figure 7/pos. 5)

Vous pouvez commander la vitesse en continu pendant le fonctionnement. Vous sélectionnez la vitesse en appuyant plus ou moins fortement sur l'interrupteur Marche / Arrêt **5**.

Sélection de la vitesse de rotation correcte : la vitesse la plus appropriée dépend de la pièce à usiner, du mode de fonctionnement et du foret employé.

Une faible pression sur l'interrupteur Marche / Arrêt **5**: vitesse extrêmement basse (convient aux: petites vis, matériaux souples) Une pression plus importante sur l'interrupteur Marche / Arrêt **5**: vitesse plus élevée (convient aux : grandes/longues vis, matériaux durs)

Astuce: Percez les trous à une vitesse moins élevée. Augmentez ensuite la vitesse petit à petit.

Avantages :

Le foret est plus facile à contrôler pendant le perçage et il ne glisse pas.

Vous évitez d'obtenir des trous éclatés (par exemple pour les carreaux)

Présélectionner la vitesse de rotation (figure 7/pos. 6)

La bague de réglage de la vitesse de rotation **8** vous permet de définir la vitesse de rotation maximale. L'interrupteur Marche / Arrêt **5** peut uniquement être enfoncé jusqu'à la vitesse de rotation maximale prescrite.

Réglez la vitesse de rotation avec la bague de réglage **8** dans l'interrupteur Marche / Arrêt **5**. N'effectuez pas ce réglage pendant que vous percez.

Commutateur de rotation à droite / à gauche (figure 7/pos. 6)

Commuter uniquement à l'arrêt !

Réglez le sens de rotation de la perceuse à percussion avec le commutateur de rotation à droite / à gauche (6):

Sens de rotation → **Position du commutateur**

Marche à droite (avant et perçage) → R

Marche à gauche (retour) → L

Commutateur de perçage / perçage à percussion (figure 8/pos. 3)

Commuter uniquement à l'arrêt !

Perçage

Commutateur de perçage/perçage à percussion **3** en position perçage. (Position A)

Application : bois ; métaux ; matières plastiques

Perçage à percussion:

Commutateur de perçage/perçage à percussion **3** en position perçage à percussion. (Position B)

Application : Béton ; pierre ; maçonnerie

Astuces pour le travail avec votre perceuse électrique à percussion

Perçage de béton et de maçonnerie

Mettez le commutateur de perçage / perçage à percussion **3** en position B (perçage à percussion).

Utilisez pour travailler de la maçonnerie ou du béton toujours le foret pour métal dur et avec un réglage élevé de la vitesse de rotation.

Perçage de l'acier

Mettez le commutateur de perçage / perçage à percussion **3** en position A (perçage).

Utilisez pour le traitement de l'acier toujours le foret pour acier à coupe très rapide (acier à coupe très rapide = acier fortement allié) et un réglage de la vitesse de rotation peu élevé.

Il est recommandé de lubrifier le perçage à l'aide d'un réfrigérant approprié afin d'éviter que le foret ne s'use inutilement.

Serrer/desserrer les vis

Mettez le commutateur de perçage / perçage à percussion **3** en position A (perçage). Utilisez un réglage de la vitesse de rotation peu élevé.

Percer des trous

Si vous voulez percer un trou dans un matériau dur (comme de l'acier), nous vous recommandons de percer d'abord le trou avec un foret plus petit.

Perçage dans des carreaux et dalles

Pour faire le premier perçage, mettez le commutateur perçage / perçage à percussion **3** sur la position A (perçage). Mettez le commutateur perçage / perçage à percussion **3** sur la position B (perçage à percussion), dès que le foret a percé le carreau /la dalle.

4.2 Changement d'outil

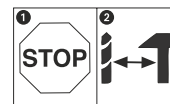

Afin d'éviter d'endommager l'engrenage, il est uniquement possible de commuter entre perçage et perçage à percussion à l'arrêt.

5. Instructions de maintenance et de service

Avant d'effectuer des travaux sur l'outil électroportatif, retirez la fiche de la prise de courant.

5.1 Nettoyage

Maintenez les dispositifs de protection, les fentes à air et le carter de moteur aussi propres (sans poussière) que possible. Frottez l'appareil avec un chiffon propre ou soufflez dessus avec de l'air comprimé à basse pression.

Nous recommandons de nettoyer l'appareil directement après chaque utilisation.

Nettoyez l'appareil régulièrement à l'aide d'un chiffon humide et un peu de savon. N'utilisez aucun produit de nettoyage ni détergeant ; ils pourraient endommager les pièces en matières plastiques de l'appareil. Veillez à ce qu'aucune eau n'entre à l'intérieur de l'appareil.

Brosses à charbon

Si les brosses à charbon font trop d'étincelles, faites-les contrôler par des spécialistes en électricité.

Attention ! Seul un(e) spécialiste électricien(ne) est autorisé à remplacer les brosses à charbon.

Maintenance

Aucune pièce à l'intérieur de l'appareil n'a besoin de maintenance.

Commande de pièces de rechange :

Pour les commandes de pièces de rechange, veuillez indiquer les références suivantes:

Type de l'appareil

No. d'article de l'appareil

No. d'identification de l'appareil

No. de pièce de rechange de la pièce requise

5.2 Service de réparation

Notre service après-vente répond à vos questions concernant la réparation et l'entretien de votre produit et les pièces de rechange. Vous trouverez des vues éclatées ainsi que des informations concernant les pièces de rechange également sous: **info@grupostayer.com**

Les conseillers techniques sont à votre disposition pour répondre à vos questions concernant l'achat, l'utilisation et le réglage de vos produits et leurs accessoires.

5.3 Garantie

Carta de Garantie

Parmi les documents qui font partie de cette équipe se trouve la carte de garantie. Vous devez remplir complètement la carte de garantie à appliquer à cette copie du reçu ou une facture et le retourner à votre revendeur en échange d'une reconnaissance.

Remarque: Si cette carte est manquante les demander immédiatement à votre revendeur.

La garantie est limitée aux défauts de fabrication ou d'usinage et cesse lorsque les pièces ont été enlevés, altérés ou réparés à l'extérieur de l'usine.

5.4 Elimination et le recyclage

Les outils électroportatifs, ainsi que leurs accessoires et emballages, doivent pouvoir suivre chacun une voie de recyclage appropriée.

Seulement pour les pays de l'Union Européenne:

Ne jetez pas votre appareil électroportatif avec les ordures ménagères!









Conformément à la directive européenne 2002/96/CE relative aux déchets d'équipements électriques et électroniques et sa réalisation dans les lois nationales, les outils électroportatifs dont on ne peut plus se servir doivent être séparés et suivre une voie de recyclage appropriée.

Sous réserve de modifications.

6. Règles

6.1 Caractéristiques techniques

-  = Puissance nominale
-  = Vitesse en charge
-  = Percussion
-  = Diamètre de forage
-  = Maximum de forage, de l'acier
-  = Maximum de forage, de la pierre
-  = Maximum de forage, le bois
-  = Poids
- L_{WA} = Niveau de puissance acoustique
- L_{pA} = Niveau de pression acoustique
-  = Vibration

Ces indications sont valables pour des tensions nominales de [U] 230/240 V ~ 50/60 Hz - 110/120 V ~ 60 Hz. Ces indications peuvent varier pour des tensions plus basses ainsi que pour des versions spécifiques à certains pays. Respectez impérativement le numéro d'article se trouvant sur la plaque signalétique de l'outil électroportatif. Les désignations commerciales des différents outils électroportatifs peuvent varier.

Bruit et vibrations

Le bruit et les vibrations ont été déterminées conformément à EN 60745.

Porter une protection acoustique!



Niveau de pression acoustique L_{pA} _____ 97,5 dB(A)
 Imprécision K_{pA} _____ 3 dB
 Niveau acoustique L_{WA} _____ 105 dB(A)
 Imprécision K_{WA} _____ 3 dB

Portez une protection de l'ouïe.

L'exposition au bruit peut entraîner une perte de l'ouïe. Les valeurs totales des vibrations (sommées vectorielle dans trois directions) ont été déterminées conformément à EN 60745.

Perçage à percussion dans le béton (poignée)

Valeur d'émission de vibration $a_h = 13,7 \text{ m/s}^2$
 Imprécision $K = 1,5 \text{ m/s}^2$

Perçage à percussion dans le béton (poignée supplémentaire)

Valeur d'émission des vibrations $a_h = 10,910 \text{ m/s}^2$
 Imprécision $K = 1,5 \text{ m/s}^2$

Perçage dans le métal (poignée)

Valeur d'émission de vibration $a_h = 4,503 \text{ m/s}^2$
 Imprécision $K = 1,5 \text{ m/s}^2$

Perçage dans le métal (poignée supplémentaire)

Valeur d'émission des vibrations $a_h = 5,372 \text{ m/s}^2$
 Imprécision $K = 1,5 \text{ m/s}^2$

Attention!

La valeur d'oscillation change en fonction du domaine d'application de l'outil électrique et peut dans des cas d'exception être supérieure à la valeur indiquée.

6.2 Déclaration de conformité CE

Le soussigné:

STAYER IBERICA, S.A.

Dont l'adresse est:

Calle Sierra de Cazorla, 7
 Área Empresarial Andalucía - Sector 1
 28320 PINTO (MADRID)
 Tel.: +34 902 91 86 81 / Fax: +34 91 691 91 72

CERTIFIE

Que les machines:

Type: **PERÇAGE / PERCEUSES**

Modèle: **TH610 / TH610A / TH710A / TH710AK / TH1000AK**

Nous déclarons sous notre seule et unique responsabilité que ce produit est conforme aux normes ou documents normalisés suivants:

EN 60745-1, EN 60745-2-1, EN 55014-1, EN 55014-2, EN 61000-3-2, EN 61000-3-3 conformément aux réglementations 2006/42/EC, 2014/30/EU.

Ramiro de la Fuente
 Directeur général
 Janvier 2018

CE  **RÖHS**

Este manual é compatível com a data de fabricação da sua máquina, você vai encontrar informações sobre os dados técnicos da máquina adquirida verificação manual para atualizações de nossas máquinas no site:

www.grupostayer.com

O perfurador tem sido concebido para fazer buracos em madeira, ferro, metais não férreos e rocha a utilizar a broca adequada.

1. Índice

	pagina
2.Instruções específicas de segurança	21
3.Instruções de uso	21
3.1 Colocação da ferramenta.....	21
3.2 Montagem.....	22
3.3 Conexão elétrica.....	22
3.4 Descrição ilustrada.....	22
4.Instruções de operação	22
4.1 Colocação e teste.....	22
4.2 Troca de ferramentas.....	23
5.Instruções Manutenção e serviço	23
5.1 Limpeza.....	23
5.2 Serviço de reparo.....	23
5.3 Garantia.....	24
5.4 Eliminação e reciclagem.....	24
6.Normativo	24
6.1 Dados técnicos.....	24
6.2 Declaração de Conformidade CE.....	24

2. Instruções específicas de segurança

Usar protecção auricular. Ruídos podem provocar a surdez.

Utilizar os punhos adicionais fornecidos com a ferramenta eléctrica. A perda de controle sobre a ferramenta eléctrica pode levar a lesões.

Utilizar detectores apropriados, para encontrar cabos escondidos, ou consulte a companhia eléctrica local. O contacto com cabos eléctricos pode provocar fogo e choques eléctricos. Danos em tubos de gás podem levar à explosão. A penetração num cano de água causa danos materiais ou pode provocar um choque eléctrico.

Ao executar trabalhos durante os quais possam ser atingidos cabos eléctricos ou o próprio cabo de rede, deverá sempre segurar a ferramenta eléctrica pelas superfícies isoladas do punho. O contacto com um cabo sob tensão pode colocar peças de metal da ferramenta eléctrica sob tensão e levar a um choque eléctrico.

Segurar a ferramenta eléctrica firmemente com ambas as mãos durante o trabalho e manter uma posição firme. A ferramenta eléctrica é conduzida com segurança com ambas as mãos.

Fixar a peça a ser trabalhada. Uma peça a ser trabalhada fixa com dispositivos de aperto ou com torno de bancada está mais firme do que segurada com a mão.

Não processar material que contenha asbesto. Asbesto é considerado como sendo cancerígeno.

Tomar medidas de protecção, se durante o trabalho houver a possibilidade de serem produzidos pó nocivos à saúde, inflamáveis ou explosivos.

Por exemplo: Alguns pó são considerados como sendo cancerígenos. Usar uma máscara de protecção contra o pó e, se for possível, utilizar uma aspiração de pó/aparas.

Manter o seu local de trabalho limpo. Misturas de material são especialmente perigosas. Pó de metal leve pode queimar ou explodir.

Esperar a ferramenta eléctrica parar completamente, antes de depositá-la. A ferramenta de aplicação pode emperrar e levar à perda de controlo sobre a ferramenta eléctrica.

Não utilizar a ferramenta eléctrica com um cabo danificado. Não tocar no cabo danificado e puxar a ficha da tomada, se o cabo for danificado durante o trabalho. Cabos danificados aumentam o risco de um choque eléctrico.



“Aviso - Ler o manual de instruções para reduzir o risco de sofrer danos”



Utilizar protecção para os ouvidos.

A exposição ao ruído pode ser prejudicial para o ouvido.



Es preciso ponerse una mascarilla de protección.

Puede generarse polvo dañino para la salud cuando se realicen trabajos en madera o en otros materiales. ¡Está prohibido trabajar con material que contenga amianto!



É preciso utilizar uma máscara de protecção.

Podem gerar-se pó nocivo para a saúde quando sejam realizados trabalhos em madeira ou em outros materiais. Fica proibido trabalhar com material que contenha assesto!

3. Instruções de uso

3.1 Colocação da ferramenta



Devem ser lidas todas as indicações de advertência e todas as instruções. O desrespeito das advertências e instruções apresentadas abaixo pode causar choque eléctrico, incêndio e/ou graves lesões.

Utilizar a máquina unicamente nos casos que são indicados explicitamente como de utilização adequada.

Qualquer outra utilização não será adequada.

Em caso de utilização inadequada, o fabricante não é responsável de danos ou lesões de qualquer tipo; o responsável é o utilizador ou operário da máquina.

3.2 Montagem

Antes de ligar a máquina, verifique que os dados da placa de identificação coincidam com os dados da rede eléctrica.



Antes de todos trabalhos na ferramenta eléctrica deverá puxar a ficha de rede da tomada.

Montar a asa adicional (fig. 2-3/pos. 7)

A asa adicional **7** serve para facilitar a sujeição do perfurador de percussão. Por este motivo, não utilizar o aparelho sem a asa adicional.

A asa adicional **7** sujeita-se ao perfurador de percussão por aperte. A sujeição aperta-se a virar a asa para a direita, se se vira a esquerda soltase.

Primeiro deve-se montar a asa adicional **7**. Para isto, virar a asa para abrir bem a sujeição de maneira que se posa introduzir a asa adicional através do porta-brocas **1**.

Depois de introduzir a asa adicional **7** virala até alcançar a posição de trabalho mais confortável.

A seguir, virar a asa na direcção contrária até que a asa adicional fique bem sujeita. A asa adicional **7** está indicada pêra destros e para canhotos.

Montar e ajustar o tope de profundidade (fig. 4/pos. 2)

A asa adicional **7** encarrega-se de sujeitar o tope de profundidade **2**. A sujeição aperta-se ou soltase a girar a asa.

Soltar a fixação e colocar o tope de profundidade **2** na abertura prevista na asa adicional.

Colocar o tope de profundidade **2** ao mesmo nível que a broca.

Puxar para atrás do tope de profundidade para conseguir a profundidade de perfuração desejada.

Virar novamente a asa adicional **7** até que fique bem sujeita.

Perfurar o buraco até que o tope de profundidade **2** toque a peça.

Colocar a broca (fig. 5-6)

Desligar o aparelho antes de realizar ajustes.

O porta-brocas de sujeição rápida **1** está dotado dum fecho de bloqueio:

Bloquear = premir o casquilho **a** para a Frente

Desbloquear = premir o casquilho **a** para atrás

Soltar o tope de profundidade segundo fica descrito na secção 5.2 e desloca-lo em direcção a asa adicional. Assim pode-se aceder livremente ao porta-brocas **1**.

Este perfurador de percussão está dotado dum porta-brocas de sujeição rápida **1**.

Desenroscar o porta-brocas **1**. A perfuração do perfurador deve ser suficientemente grande para alojar a broca.

Escolher a broca adequada. Introduzir a broca o máximo possível no buraco do porta-brocas.

Desenroscar o porta-brocas **1**. Verificar se a broca fica bem sujeita no porta-brocas **1**.

Verificar de maneira periódica que a broca ou a ferramenta esteja bem sujeita (para isto desligar o aparelho).

3.3 Conexão eléctrica

Observar a tensão de rede! A tensão da fonte de corrente deve coincidir com a indicada na chapa de identificação da ferramenta eléctrica. Ferramentas

eléctricas marcadas para 230 V também podem ser operadas com 220 V.

Quando o cabo de conexão à rede deste aparelho esteja danado, deve ser substituído pelo fabricante ou seu serviço de assistência técnica ou por uma pessoa qualificada para isto, evitando desta maneira quaisquer perigo.

3.4 Descripción Ilustrada

1. Porta-brocas
2. Tope de profundidade de perfuração
3. Comutador perfurador/perfurador percutor
4. Botão de encravamento
5. Interruptor ON/OFF
6. Comutador direita / esquerda
7. Asa adicional
8. Regulador de velocidade
9. Selecção mecânica de marcha

4. Instruções de operação

4.1 Colocação e teste

Interruptor ON/OFF (fig. 7/pos. 5)

Em primeiro lugar, introduzir uma broca adequada no aparelho (veja-se 5.3).

Ligar o aparelho na tomada de corrente adequada.

Aplicar a perfuradora directamente no ponto a ser perfurado.

Conexão:

Premir o interruptor ON/OFF **5**

Modo em contínuo:

Assegurar o interruptor ON/OFF **5** com o botão de encravamento **4**.

Desconexão:

Pulsar brevemente o interruptor ON/OFF **5**.

Ajustar a velocidade (fig. 7/pos. 5)

A velocidade pode ser controlada de maneira continua durante o funcionamento.

Seleccionar a velocidade a premir com maior ou menor força o interruptor ON/OFF **5**.

Eleição da velocidade adequada: a velocidade adequada depende da peça, a maneira den funcionamento e da broca que vai ser utilizada.

Pouca pressão no interruptor ON/OFF **5**: velocidade baixa (adequado para: parafusos pequenos, materiais brandos)

Maior pressão no interruptor ON/OFF **5**: velocidade alta (adequado para: parafusos grandes/compridos, materiais duros)

Conselho:

Perfurar um buraco a baixa velocidade.

Seguidamente, ir aumentando pouco a pouco a velocidade.

Vantagens:

Ao começar a perfurar a broca controla-se mais facilmente e não resvala. Assim se evitam os buracos desgarrados (p. ex., em azulejos).

Seleção Preliminar de velocidade (fig. 7/pos. 6)

O regulador de velocidade **8** permite determinar qual vai ser a velocidade máxima. O interruptor ON/OFF **5** apenas pode ser premido até a velocidade máxima preestabelecida.

Ajustar a velocidade com ajuda do anel de ajuste **8** no interruptor ON/OFF **5**.

Não realizar o mencionado ajustamento durante os trabalhos de perfuração

Comutador esquerdo / direito (fig. 7/pos. 6)

Comutar só com o aparelho parado! Com o comutador direita / esquerda **6** muda-se a direcção de virado do perfurador percutor:

Direcção	→	Posição do Interruptor
À direita (para adiante e perfurar)	→	R
À esquerda (retrocesso)	→	L

Comutador perfurador / perfurador percutor (fig. 8/pos. 3)**Comutar só com o aparelho parado!****Perfurador:**

Colocar o comutador (3) na posição perfurar. (Posição A)
Uso: madeiras; metais; plásticos

Perfurador percutor:

Pôr o comutador (3) na posição de perfurador percutor. (Posição B)
Uso: betão; rocha; alvenaria

Conselhos para trabalhar com o perfurador de percussão**Perfurar betão e alvenaria**

Pôr o interruptor perfurador / perfurador percutor **3** na posição B (perfurador percutor).
Para trabalhar em alvenaria ou betão utilizar sempre uma de metal duro e uma velocidade elevada.

Perfurar aço

Por o interruptor perfurador / perfurador percutor **3** na posição A (perfurador).
Para trabalhar aço utilizar sempre uma broca HSS (aço rápido altamente alheado) e uma velocidade reduzida.
Para evitar que a broca se desgaste, recomenda-se lubrificar a perfuração com um refrigerante adequado.

Apertar / desapertar parafusos

Pôr o interruptor perfurador / perfurador percutor **3** na posição A (perfurador).
Utilizar uma velocidade reduzida.

Perfurar buracos

Para perfurar um buraco profundo num material duro (como aço) recomendamos perfurar previamente o buraco com uma broca mais pequena.

Perfurar em lajetas e azulejos

Pôr o comutador **3** na posição A (perfurador).
Pôr o comutador **3** na posição B (perfurador percutor) assim que a broca tenha perfurado a lajeta / azulejo.

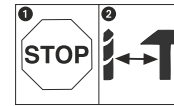
4.2 Cambio de herramientas

Com o intuito de evitar o estragado da engrenagem, o comutador perfurador/perfurador percutor apenas deve ser modificado quando a ferramenta tenha sido completamente detida.

5. Instruções Manutenção e serviço

Antes de todos trabalhos na ferramenta eléctrica deverá puxar a ficha de rede da tomada.

5.1 Limpeza

Reduzir ao máximo possível a sujidade e o pó nos dispositivos de segurança. As rendilhas de ventilação e a carcaça do motor. Friccionar o aparelho com um pano limpo ou sopra-lo com ar comprimido a manter a pressão baixa.

Recomenda-se limpar o aparelho depois de cada utilização.

Limpar o aparelho com regularidade com um pano húmido e um pouco de sabão brando. Não utilizar produtos de limpeza ou dissolventes pois se poderiam deteriorar as peças de plástico do aparelho. É preciso ter em consideração que não é n t r e água no interior do aparelho.

Escovas de carvão

Em caso de formação excessiva de faíscas, contactar com um electricista especializado para que verifique as escovas de carvão.

Atenção! As escovas de carvão só devem ser mudadas por um electricista.

Manutenção

Não há que realizar a manutenção a mais peças no interior do aparelho.

Pedido de peças de recambio

Ao solicitar recâmbios indicar-se-ão os seguintes dados:

Tipo de aparelho

Número de artigo do aparelho

Número de identidade do aparelho

Número de recambio da peça precisada.

5.2 Serviço de Reparo

O serviço pós-venda responde às suas perguntas a respeito de serviços de reparação e de manutenção do seu produto, assim como das peças sobressalentes.

Desenhos explodidos e informações sobre peças sobressalentes encontram-se em:

info@grupostayer.com

A nossa equipa de consultores esclarece com prazer todas as suas dúvidas a respeito da compra, aplicação e ajuste dos produtos e acessórios.

5.3 Garantia

Cartão de Garantia

Entre os documentos que formam parte do presente equipamento encontrará o cartão de garantia. Deverá preencher completamente o cartão de garantia a aplicar a esta copia do ticket de compra ou factura e entregá-la ao seu revendedor a cambio do correspondente acuse de recibo.

¡Nota!: Se faltar este cartão solicite-o imediatamente ao seu revendedor.

A garantia limita-se unicamente aos defeitos de fabricação ou de mecanizado e cessa quando as peças têm sido desmontadas, manipuladas ou reparadas fora da fábrica.

5.4 Eliminação e reciclagem

Ferramentas eléctricas, acessórios e embalagens devem ser enviados a uma reciclagem ecológica de matérias primas.

Apenas países da União Europeia:



De acordo com a directiva europeia 2002/96/CE para aparelhos eléctricos e electrónicos velhos, e com as respectivas realizações nas leis nacionais, as ferramentas eléctricas que não servem mais para a utilização, devem ser enviadas separadamente a uma reciclagem ecológica.

Sob reserva de alterações.

6. Normativo

6.1 Dados técnicos

- = Potência nominal consumida
- = Velocidade de carga
- = Percussão
- = Diâmetro da broca
- = Máximo de perfuração, de aço
- = Máximo de perfuração, pedra
- = Máximo de perfuração, madeira
- = Peso
- L_{WA} = Nível de potência sonora
- L_{pA} = Nível de pressão sonora
- = Vibração

As indicações só valem para tensões nominais [U] 230/240 V ~ 50/60 Hz - 110/120 V ~ 60 Hz. Estas indicações podem variar no caso de tensões inferiores e em modelos específicos dos países. Observar o número de produto na sua ferramenta eléctrica. A designação comercial das ferramentas eléctricas individuais pode variar.

Informação sobre ruídos/vibrações Os valores em relação com o ruído e a vibração são estabelecidos de conformidade com o regulamento EN 60745.

¡Usar protecção auricular!



Nível de pressão acústica L_{pA} _____ 97,5 dB(A)
 Imprecisão K_{pA} _____ 3 dB
 Nível de potência acústica L_{WA} _____ 105 dB(A)
 Imprecisão K_{WA} _____ 3 dB

Utilizar protecção para os ouvidos. A exposição do ruído pode ser prejudicial para o ouvido.

Os valores totais de vibração (soma de vectores nas três direcções) foi estabelecido de conformidade com regulamento EN 60745.

Perfuração de percussão em betão (asa)

Valor de emissão de vibrações $a_h = 13,7 \text{ m/s}^2$
 Imprecisão $K = 1,5 \text{ m/s}^2$

Perfuração de percussão betão (asa adicional)

Valor de emissão de vibrações $a_h = 10,910 \text{ m/s}^2$
 Imprecisão $K = 1,5 \text{ m/s}^2$

Perfuradora em (asa)

Valor de emissão de vibrações $a_h = 4,503 \text{ m/s}^2$
 Imprecisão $K = 1,5 \text{ m/s}^2$

Perfurar em metal (asa adicional)

Valor de emissão de vibrações $a_h = 5,372 \text{ m/s}^2$
 Imprecisão $K = 1,5 \text{ m/s}^2$

Atenção!

O valor das vibrações muda a depender do âmbito de aplicação da ferramenta eléctrica, pelo que em casos excepcionais pode exceder o valor indicado.

6.2 Declaração de conformidade CE

O que subscreve:

STAYER IBERICA, S.A.

Com endereço:

Calle Sierra de Cazorla, 7
 Área Empresarial Andalucía - Sector 1
 28320 PINTO (MADRID)
 Tel.: +34 902 91 86 81 / Fax: +34 91 691 91 72

CERTIFICA

As máquinas:

Tipo: **BROCAS / BERBEQUINS COM PERCUSSÃO**

Modelo: **TH610 / TH610A / TH710A / TH710AK / TH1000AK**

Declaramos sob a nossa única responsabilidade que este produto está em conformidade com os regulamentos ou documentos normalizados seguintes:

EN 60745-1, EN 60745-2-1, EN 55014-1, EN 55014-2, EN 61000-3-2, EN 61000-3-3 de conformidade com os regulamentos 2006/42/EC, 2014/30/EU.

Ramiro de la Fuente
 Director General
 Janeiro de 2018



Bu kılavuz tutarlı makinenizin üretim tarihi ile, size sitemizde makinelerin güncellemeleri için makine edinilen manuel çek teknik veriler hakkında bilgi bulabilirsiniz:

www.grupostayer.com

Bu matkap uygun uçlar kullanılarak ahşap, demir, demir dışı metaller ve kaya üzerinde delik açmak üzere tasarlanmıştır.

1. İçindekiler

	Sayfa
2.Özel güvenlik talimatları	25
3.Kullanım talimatları	25
3.1 Yerleştirme Aleti	25
3.2 Montaj.....	25
3.3 Elektrik Bağlantısı	25
3.4 Resimli açıklamalar	25
4.Çalıştırma Talimatları	25
4.1 Yerleştirme ve test etme.....	25
4.2 Alet değişimi.....	25
5.Bakım ve servis talimatları	25
5.1 Temizleme.....	25
5.2 Onarım Hizmeti.....	25
5.3 Garanti.....	25
5.4 Atık ve geri dönüşüm.....	25
6.Düzenlemeler	25
6.1 Teknik Veriler	25
6.2 AB Uygunluk Beyanı	25

2. Özel güvenlik talimatları

Kulak tıkacı kullanın. Gürültüye maruz kalma işitme kaybına sebep olabilir.

Her zaman makineyle gelen yardımcı kolu kullanın. Kontrolün kaybedilmesi yaralanmaya yol açabilir.

Çalışma alanındaki kablolar gizlenmişse, ortaya çıkarmak için uygun bir detektör kullanın ya da yardım için yerel hizmet şirketini çağırın. Elektrik hatlarına temas etmek yangına ve elektrik çarpmasına neden olabilir. Gaz hattının hasar görmesi patlamaya yol açabilir. Su hattının içine gömülmesi maddi hasara ya da elektrik çarpmasına yol açabilir.

Çalışırken kesme aletinin gizli elektrik kablosu ile ya da kendi kordonuyla temas edebileceği yerlerde aleti sadece yalıtılmış tutma yüzeyleri aracılığıyla tutun. "Yüklü" tel ile temas elektrikli aletin açıkta kalan metal parçalarını da "yüklü" hale getirerek aleti çalıştıran kişinin çarpılmasına neden olacaktır.

Makineyle çalışırken, her zaman aleti iki elinizle sıkıca kavrayın ve yere sağlam basın. Elektrikli aletin 2 elle birden tutulması daha güvenlidir.

İş parçasını sabitleyin. İş parçasının kelepçe cihazı ile kelepçelenmesi ya da mengeneyle yerleştirilmesi, elle tutulmasından daha güvenlidir.

Asbest içeren malzemeler üzerinde çalışmayın. Asbest kanserojen olarak nitelendirilir.

Çalışma esnasında insan sağlığına zararlı, patlayıcı ve yanıcı olabilecek tozların oluşumuna karşı koruyucu önlem alın.

Örnek: Bazı tozlar kanserojen olarak kabul edilmektedir. Toz maskesi giyin ve bağlanabilir olduğunda toz/ talaş ekstraksiyon ile çalışın.

Çalışma alanını temiz tutun. Özellikle malzeme karışımları tehlikelidir. Hafif alaşımlardan çıkan toz yanabilir ya da patlayabilir.

Makineyi yerine yerleştirmeden önce her zaman tamamen durana kadar bekleyin. Alet parçası sıkışabilir ve elektrikli aletin kontrol edilmesini engelleyebilir.

Makineyi asla hasarlı kablo ile kullanmayın. Hasarlı kabloya dokunmayın ve çalışırken kablo hasar görürse ana fişi prizden çekin. Hasarlı kablolar elektrik çarpmaya riskini artırır.



"Dikkat – Yaralanma riskini azaltmak için çalıştırma talimatlarını okuyunuz."



Gürültü önleyici kulaklık takın. Gürültü, işitme duyusunda hasara neden olabilir.



Toz maskesi takın.

Ahşap ve diğer malzemeler üzerinde çalışırken sağlığa zararlı toz oluşabilir. Cihazı asbest içeren malzemeler üzerinde asla kullanmayın.



Koruyucu gözlük takın.

Çalışma esnasında meydana gelen kıvılcıklar veya cihazdan çıkan kıymıklar, talaş ve toz görme kaybına neden olabilir.

3. Kullanım talimatları

3.1 Yerleştirme Aleti



Tüm güvenlik uyarılarını ve talimatları okuyunuz. Uyarı ve talimatlara uyulmaması elektrik çarpması, yangın ve/veya ciddi yaralanmalara sebep olabilir.

Aygıt sadece belirtilen amaçlar için kullanılmalıdır.

Diğer kullanımlar, yanlış kullanım olarak değerlendirilecektir.

Bu sebeple ortaya çıkan hasar ya da yaralanmalardan üretici değil, kullanıcı/operatör sorumlu olacaktır.

3.2 Montaj

Aygıtı şebeke kaynağına bağlamadan önce, değerlendirme plakasındaki verilerin şebeke verileriyle özdeş olduğundan emin olun.



Makine üstünde herhangi bir işlem yapmadan önce kabloyu prizden çekin.

Ek kolun sabitlenmesi (Şekil 2-3/ Madde 7)

Ek kol 7 , darbeli matkabı kullanırken dengenizi daha iyi kurmanızı sağlayacaktır.

Aleti ek kol olmadan kullanmayın. Ek kol 7 darbeleri matkaba bir kelepçe yardımıyla sabitlenmiştir. Kol saat yönünde döndürüldüğünde kelepçe sıkışır. Saat yönünün tersine döndürüldüğünde ise kelepçe açılır.

Tedarik edilen ek kol 7 öncelikle takılmalıdır. Bunu yapmak için, kovan 1 ve darbeleri matkap üzerinden ek bir kol geçirilebilecek kadar geniş olmana dek kol çevrilerek kelepçe açılmalıdır.

Ek kolun 7 yerini ayarladıktan sonra sizin için en uygun çalışma pozisyonuna gelecek şekilde çevirin.

Şimdi kolu sınıksız olana dek tekrar ters yönde çevirin. Ek kol 7, hem sağ hem de sol elini kullananlar için uygundur.

Derinlik durdurucusunun yerleştirilmesi ve ayarlanması (Şekil 4/Madde 2)

Derinlik durdurucusu, ek kol 7 tarafından kelepçe aracılığıyla yerinde tutulur. Kelepçe, kolu çevirerek açılabilir ve sıkıştırılabilir. Kelepçeyi açın ve derinlik durdurucusunu 2 ek kolda onun için açılan yuvaya yerleştirin.

Derinlik durdurucusunu 2 matkap ucu ile aynı seviyeye ayarlayın.

Derinlik durdurucusunu 2 gereken delme derinliğine göre geriye doğru çekin.

Ek kol 7 üzerindeki kolu iyice sıkışana kadar çevirin.

Şimdi derinlik durdurucusu 2 iş parçasına değene dek matkapla deliği açın.

Matkap ucunun yerleştirilmesi (Şekil 5-6)

Cihaz üzerinde değişiklik yapmadan önce mutlaka cihazın fişini çekin.

Kolay değiştirilebilen matkap kovani 1 üzerinde kilit tutturma elemanı bulunur.

Kilitlemek için = bileziği (a) öne doğru bastırın

Kilidi açmak için = bileziği (a) geriye doğru bastırın, bir önceki bölümde açıklandığı gibi derinlik durdurucusunu açın ve ek kola doğru ittirin. Bu, kovana 1 kolayca erişmenizi sağlar.

Bu darbeleri matkap üzerinde anahtarsız bir kovan 1 bulunur. Kovani 1 açın. Matkap ucu ağız ucuna içine sığabileceği genişlikte olmalıdır.

Uygun bir matkap ucu seçin. Matkap ucunu kovan aralığının içine gidebildiği kadar itin.

Kovani 1 kapatın. Matkap ucunun kovana 1 iyice oturduğundan emin olun.

Düzenli aralıklarla matkap ucunun veya aletin sağlam olduğundan emin olun (fişini prizden çekin).

3.3 Elektrik Bağlantısı

Şebeke geriliminin doğru olup olmadığını kontrol edin! Güç kaynağının voltajı makinenin isim plakasında belirtilen voltajla aynı olmalıdır. 230 V olarak işaretlenen elektrikli aletler aynı zamanda 220 V 'da da çalışabilir.

Eğer bu aygıtın güç kablosu zarar görmüşse, herhangi bir tehlike oluşturmaması açısından üretici ya da satış sonrası temsilcisi veya benzer bir eğitim almış personel tarafından değiştirilmesi gerekmektedir.

3.4 Resimli açıklamalar

1. Matkap kovani
2. Matkap derinlik durdurucusu

3. Matkap/darbeleri matkap seçme anahtarı
4. Kilitleme düğmesi
5. Açma/Kapama anahtarı
6. Saat yönü/Saat yönünün tersi anahtarı
7. Ek kol
8. Hız kontrolörü
9. Dişli Seçimi, Mekanik

4. Çalıştırma talimatları

4.1 Yerleştirme ve test etme

Açma/Kapama anahtarı (Şek. 7/Madde 5)

Önce uygun matkap ucunu alete yerleştirin (bz. 5.3)

Fişi uygun bir prize takın.

Matkabı delik açmak istediğiniz konuma getirin.

Açmak için:

Açma/Kapama düğmesine 5 basın.

Sürekli çalışma:

Kilitleme düğmesiyle 4 açma/kapama düğmesini 5 sabitleyin.

Kapatmak için:

Kısa süreliğine açma/kapama düğmesine 5 basın.

Hız ayarı (Şek. 7/Madde 5)

Aleti kullanırken sınırsız düzeyde hız ayarı yapabilirsiniz.

Açma/kapama düğmesine 5 az veya çok basınç uygulayarak hızı ayarlayabilirsiniz.

Doğru hızı seçin: En uygun hız üzerinde çalışılan parçaya, kullanım türüne ve kullanılan matkap ucuna göre değişir.

Açma/kapama düğmesine 5 düşük basınç uygulama:

Düşük hız (uygun olduğu durumlar: küçük vidalar ve yumuşak malzemeler)

Açma/kapama düğmesine 5 yüksek basınç uygulama:

Yüksek hız (geniş/uzun vidalar ve sert malzemeler için uygundur)

Püf Noktası:

Delikleri düşük hızda açmaya başlayın. Daha sonra hızı aşamalı olarak artırın.

Faydaları:

Deligi açmaya başladığınızda matkap ucunu kontrol etmeniz daha kolay olacak, yanlara kayma yapmayacaktır.

Deliklerin karman çorman olmasını engellemek için (örneğin fayanslarda).

Hızın önceden ayarlanması (Şek. 7/Madde 6)

Hız ayar halkası 8 maksimum hızı belirlemenizi sağlar. Açma/Kapama anahtarına 5 belirlenen maksimum hız ayarına kadar basılabilir.

Açma/Kapama anahtarı 5 üzerindeki ayar halkasını 8 kullanarak hızı ayarlayın.

Matkap çalışırken bu ayarı yapmaya kalkışmayın.

Saat yönü/saat yönünün tersi anahtarı (Şek. 7/Madde 6)

Anahtar yönünü değiştirirken matkabın durmuş olmasına dikkat edin.

Saat yönü/saat yönünün tersi anahtarını 6 kullanarak darbeleri matkabın yönünü değiştirin.

Yön ---- Anahtar konumu

Saat yönü (öne doğru ve matkap konumunda)---R (Sağ)

Saat yönünün tersi (tersi)---L (Sol)

Matkap/darbeli matkap seçme anahtarı (Şek. 8/Madde 3) Anahtar konumu değiştirmek için matkabın durmuş olduğundan emin olun.

Matkap

Matkap/darbeli matkap seçme anahtarı **3** matkap konumunda (Konum A)

Kullanım alanı:

Ahşap, metal, plastik Darbeli matkap Matkap/darbeli matkap seçme anahtarı **3** darbeli matkap konumunda (Konum B)

Kullanım alanı: Beton, kaya, duvar

Darbeli matkapla çalışmanın püf noktaları

Beton ve duvar delme

Matkap/Darbeli matkap seçme anahtarını **3** konumuna (Darbeli matkap) getirin.

Duvar ve beton üzerinde delik açarken her zaman karbür matkap ucunu ve yüksek hız ayarını kullanın.

Çelik delme

Matkap/Darbeli matkap seçme anahtarını **3** konumuna (matkap) getirin.

Çelik üzerinde delik açmak için her zaman yüksek hız çelik (YHÇ) matkap ucunu ve düşük hız ayarını kullanın.

Gereksiz matkap ucu aşınmasını önlemek amacıyla uygun bir kesme sıvısı ile yağlamanızı öneririz.

Vidaların yerleştirilmesi/sökülmesi

Matkap/Darbeli matkap seçme anahtarını **3** konumuna (matkap) getirin.

Düşük hız ayarını kullanın.

Delik açmaya başlama

Sert bir malzeme (mesela çelik) üzerinde derin bir delik açmak istiyorsanız delik açmaya küçük bir matkap ucuyla başlamanızı tavsiye ederiz.

Fayans üzerinde delik açma

Deliği açmaya başlamak için matkap/darbeli matkap seçme anahtarını **3** konumuna (matkap) getirin

Matkap ucu fayansın içine girdiği anda hemen matkap/darbeli matkap seçme anahtarını **3** konumuna (matkap) getirin

4.2 Ayarlama işlemleri

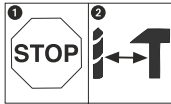

Dişli kutusunun zarar görmesini engellemek için, matkap/darbeli matkap seçme anahtarı sadece makine durmuş vaziyetteyken hareket ettirilmelidir.

5. Bakım ve servis talimatları

Makine üstünde herhangi bir işlem yapmadan önce kabloyu prizden çekin.

5.1 Temizleme

Bütün güvenlik aletleri, havalandırma boşlukları ve motor yuvası mümkün olduğunca temiz ve tozsuz tutulmalıdır.

Ayırıcı temiz bir bez parçasıyla silin ya da düşük basınçta sıkıştırılmış hava uygulayın.

Kullanımdan hemen sonra ve her defasında cihazı temizlemenizi tavsiye ederiz.

Aleti düzenli olarak nemli bir bez parçası ve arap sabunuyla temizleyin. Temizleme maddesi ya da çözücü kullanmayınız; bu ürünler alettaki plastik parçalara zarar verecektir. Cihazın içine su sızmadığından emin olun.

Karbon Fırçalar

Aşırı kıvılcımlanma meydana geldiği takdirde, karbon fırçalarını uzman bir elektrik teknisyenine kontrol ettirin.

Karbon Fırçalar

Aşırı kıvılcımlanma meydana geldiği takdirde, karbon fırçalarını uzman bir elektrik teknisyenine kontrol ettirin.

Önemli! Karbon fırçalar herhangi biri tarafından değil uzman bir elektrik teknisyeni tarafından değiştirilmelidir.

Bakım

Aletin içinde, ilave bakım gerektiren parçalar bulunmamaktadır.

Değiştirilecek parçaların siparişi:

Değiştirilecek parçaları sipariş ederken aşağıdaki verileri belirtiniz.

Makine türü

Makinenin ürün numarası

Makinenin ürün tanımlama numarası

Gerekli parçanın değiştirilecek parça sayısı

5.2 Onarım Hizmeti

Satış sonrası hizmeti, satış almış olduğunuz ürünün yedek parçaların yanı sıra tamirati ve bakımı ile ilgili bütün sorularınıza cevap verir. Yedek parçalar hakkında yapılmış yorumlar ve detaylı bilgi aşağıdaki adresten bulunabilir: info@grupostayer.com

Müşteri danışmanlarımız kârlı alışveriş, ürün ve aksesuarların uygulanması ve ayarlanması ile ilgili sorularınızı yanıtlamaktadır.

5.3 Garanti

Garanti kartı Bu ekipmanla gelen belgelerin arasında garanti kartını göreceksiniz. Kartı eksiksiz bir şekilde doldurarak satın alma makbuzunun veya faturasının bir nüshasıyla birlikte satıcıya geri götürüp bir makbuz almanız gerekir.

Not: Garanti kartını belgelerin içinde bulamazsanız, tedarikçi aracılığıyla istetmeniz gerekir.

Garanti yalnızca üretim hatalarını kapsar ve parçalar, üretici haricinde bir kimse tarafından çıkarılmış veya üzerinde oynanmış veya tamir edilmiş ise garanti geçerliliğini yitirir.

5.4 Atık ve geri dönüşüm

Makine, aksesuarlar ve paketlenme çevre dostu geri dönüşüme göre ayrılmalıdır.

Yalnızca EC (Avrupa Topluluğu) ülkeleri için:

Elektrikli aletleri evsel atıklarla birlikte atmayın!











Elektrikli ve Elektronik Ekipmanların Atımı üzerine Avrupa Talimatları 2002/96/EC'ye ve ulusal haklara uygulanmasına göre; artık kullanılmayan elektrikli aletler ayrı olarak toplanmalı ve çevreyle dost yollarla atımı yapılmalıdır.

İhbarı yapılmaksızın değişime tabi.

6. Düzenlemeler

6.1 Teknik Veriler

-  = Nominal güç beslemesi
-  = Yük hızı
-  = Vurma
-  = Matkap çapı
-  = Maksimum delme, çelik
-  = Maksimum delme, taş
-  = Maksimum delme, ahşap
-  = Ağırlık
- L_{WA} = Ses gücü seviyesi
- L_{PA} = Ses basıncı seviyesi
-  = Titreşim

Verilen değerler [U] 230/240 V ~ 50/60 Hz - 110/120 V - 60 Hz. gibi nominal voltajlar için geçerlidir. Düşük voltaj ve bazı ülkelere özel olan modeller için, bu değerler değişebilir. Lütfen makinenizin tip levhasındaki ürün numarasına bakın. Her makinenin ticari ismi değişik olabilir.

Ses/Titreşim Bilgisi

Ses ve titreşim değerleri EN 60745 uyarınca ölçülmüştür.

İkulak tıkacı takın!



Ses basıncı seviyesi, L_{PA} _____ 97,5 dB(A)
 Ölçüm belirsizliği K_{PA} _____ 3 dB
 Ses gücü seviyesi L_{WA} _____ 108 dB (A).
 Ölçüm belirsizliği K_{WA} _____ 3 dB

Gürültü önleyici kulaklık takın.

Gürültü, işitme duyusunda hasara neden olabilir.
 Toplam titreşim değerleri (Üç farklı yönün vektörel toplamı)
 EN 60745'e göre elde edilmiştir.

Darbeli matkapla betona delik açılması (kol)

Titreşim emisyon değeri $a_h=13,7 \text{ m/s}^2$
 Ölçüm belirsizliği $K = 1,5 \text{ m/s}^2$

Darbeli matkapla betona delik açılması (ek kol)

Titreşim emisyon değeri $a_h=10,910 \text{ m/s}^2$
 Ölçüm belirsizliği $K = 1,5 \text{ m/s}^2$

Metal üzerinde delik açma (kol)

Titreşim emisyon değeri $a_h=4,503 \text{ m/s}^2$
 Ölçüm belirsizliği $K = 1,5 \text{ m/s}^2$

Metal üzerinde delik açma (ek kol)

Titreşim emisyon değeri $a_h=5,372 \text{ m/s}^2$
 Belirsizlik $K = 1,5 \text{ m/s}^2$

Önemli!

Güç aracı kapsamına bağlı olarak titreşim değeri değişir, böylece nadir durumlarda belirtilen değerden üstesinden gelebilir.

6.2 AB Uygunluk Beyanı

İmzalayan:

STAYER IBERICA, S.A.

Adres:

Calle Sierra de Cazorla, 7
 Área Empresarial Andalucía - Sector 1
 28320 PINTO (MADRID)
 Tel.: +34 902 91 86 81 / Fax: +34 91 691 91 72

ONAYLAR

Makine:

Tür: **TALADROS / TALADROS PERCUTORES**

Model: **TH610 / TH610A / TH710A / TH710AK / TH1000AK**

Bu ürünün aşağıdaki standart ve standardizasyon belgeleri ile uyumunun doğruluğunu yegâne sorumluluğumuz altında beyan ederiz. EN 60745-1, EN 60745-2-1, EN 55014-1, EN 55014-2, EN 61000-3-2, EN 61000-3-3: 2006/42/EC ve 2014/30/EU sayılı AB tüzükleri uyarınca.

Ramiro de la Fuente
 Genel Müdür
 Ocak 2018



T.C. Gümrük ve Ticaret Bakanlığı Tüketicinin Korunması ve Piyasa Gözetimi Genel Müdürlüğü kararları gereği bu ürünün kullanım ömrü 10 yıldır.

İthalatçı Firma: Fişek Hırdavat Ticaret ve Sanayi A.Ş.

Adres: ESENŞEHİR Mah. Muhterem Sok. No. 56/1 Yukarı Dudullu - Ümraniye - Tel: 216 499 11 35
İstanbul - Türkiye

İmalatçı/İhracatçı Firma: Stayer Iberica, SA.

Adres: Area Empesarial Andalucia – Sector I Calle Sierra de Cazorla No.7

C.P.28320 Pinto

Madrid – İSPANYA

TEKNİK SERVİS LİSTESİ

FİRMA ADI	BÖLGE	İL	TEL NO	ADRES
Demir Bobinaj	Akdeniz	Adana	0322 352 97 95	Karasoku Mah. Kızılay Cad. Görgün Pasajı No. 12 - Adana
Erol Teknik	Akdeniz	Adana	0322 359 62 83	Ulucami Mah. 17 Sok. No.2/A Seyhan - Adana
Faz Makine Bobinaj	Akdeniz	Antalya	0242 346 58 76	Sanayi Sitesi 663 Sok. No.24 - Antalya
Uzmanlar Bobinaj	Akdeniz	Antalya	0242 221 12 44	Akdeniz Sanayi Sitesi 5007 Sok. No.56 - Antalya
Yıldız Bobinaj	Akdeniz	Antalya	0532 794 74 61	Sanayi Sitesi 4. Blok No.26 Manavgat - Antalya
Arpense Bobinaj	Akdeniz	Hatay	0326 215 23 11	Harap Arası Mah. 4. Ada Çarşısı No.17 - Hatay
Taşkın Bobinaj	Akdeniz	Hatay	0242 215 75 51	Yavuz Salı Sk. 1. Cadde No.11 - Hatay
Ulusal Teknik	Akdeniz	İskenderun	0326 616 09 31	Sanayi Sitesi 324/1 Sok. No.8 - İskenderun
Flaş Hırdavat	Akdeniz	Mersin	0324 336 02 32	Zeytinlibahçe Cad. 4819 Sok. No.15/D - Mersin
Öz Işıklar Elektrik	Akdeniz	Mersin	0324 614 48 07	Tekke Mah. 3704 Sok. No.8 Tarsus - Mersin
Faysal Kaya Bobinaj	Doğu Anadolu	Batman	0488 212 31 15	Yeni Mah. Cad. No.97 - Batman
Teknik Makine Bobinaj	Doğu Anadolu	Erzurum	0442 243 17 34	Sanayi Demirciler Sitesi 1.Blok - Erzurum
Yılmaz Bobinaj	Doğu Anadolu	Erzurum	0442 451 40 95	Ziya Paşa Cad. Aşağı Mah. İspir - Erzurum
Başkent Bobinaj	Doğu Anadolu	Malatya	0422 323 79 51	Dabakhane Mah. Ptt Sok. Sarıbeyoğlu İşhanı No.13 - Malatya
Emekliş Bobinaj	Ege	Afyon	0272 212 11 32	Dumlupınar Mah. Menderes Cad. Karahisar Cad. Karahisar Apt. A Blok No.2 - Afyon
Artemis El Aletleri	Ege	Aydın	0256 316 24 20	Y. Sanayi Sitesi D/14 Blok 533 Sok. No.122 Nazilli - Aydın
Şahin Bobinaj Makine	Ege	Çanakkale	0543 242 51 05	İstiklal Cad. No.154 Biga - Çanakkale
Doğan Bobinaj	Ege	Denizli	0258 264 55 15	Bakırlı Mah. 158 Sok. Sedef İşhanı No.18 - Denizli
Ünalı Bobinaj	Ege	Denizli	0258 265 48 42	1. Sanayi Sitesi 160 Sok. No.34 - Denizli
İzmir Bobinaj	Ege	İsparta	0246 223 23 18	Yeni Sanayi Sitesi 6. Blok No.28 - Isparta
Birlik Bobinaj	Ege	İzmir	0232 458 39 42	2824 Sok. No.18/1 1. Sanayi Sitesi - İzmir
Kardeşler Bobinaj	Ege	İzmir	0232 441 52 51	1301 Sok. No.55/A Çankaya - İzmir
Kent Bobinaj	Ege	İzmir	0232 328 10 33	8780-33 Sokak No.50 Ata Sanayi Sitesi, Çiğli - İzmir
Özgür Bobinaj	Ege	İzmir	0232 459 45 39	1204. Sok. No.1/B Ege İş Merkezi - Yenışehir - İzmir
Platin Trafo	Ege	İzmir	0232 237 49 10	629 Sok. No.26/28 Şirinyer - İzmir
Manisa Güçlü Bobinaj	Ege	Manisa	0236 233 38 00	Kenan Evren San. Sitesi 5302 Sok. No.6 - Manisa
Bodrum Makine	Ege	Muğla	0252 313 27 42	Göltürkü Mah. Sanayi Sitesi - Ethem Demiroz Sok. No.8 Bodrum - Muğla
Başer Bobinaj	Ege	Uşak	0276 215 15 96	İsice Mah. Adaş Sok. No.14/B - Uşak
Voltam Bobinaj	G.Doğu Anadolu	Diyarbakır	0412 237 60 21	1. Sanayi Sitesi, B5 Blok. No.6 - Diyarbakır
Ümit Elektronik	G.Doğu Anadolu	Erzincan	0446 224 08 01	Yeni Sanayi Sitesi 5. Sokak No. 2 - Erzincan
Alaattin Bencan Elektrik	G.Doğu Anadolu	Gaziantep	0342 325 03 28	Yeşilova Mah. Korutürk Cad. No.124-A - Gaziantep
Çözüm Bobinaj	G.Doğu Anadolu	Gaziantep	0342 231 95 00	İsmet Paşa Mah. İlk Belediye Başkanı Cad. No.3/C - Gaziantep
Japon Hasan	G.Doğu Anadolu	Gaziantep	0342 218 02 81	Karatarla Mah. Söylemez Pasajı 194/2 - Gaziantep
Bayram Bobinaj	G.Doğu Anadolu	Kahramanmaraş	0344 231 08 26	Menderes Mah. Girne Cad. No.52 - Kahramanmaraş
Hakan Bobinaj	G.Doğu Anadolu	Şanlıurfa	0342 646 92 01	Sanayi Sitesi Cesur Cad. No.19 - Şanlıurfa
Gelişmiş El Aletleri	İç Anadolu	Ankara	0312 385 90 98	43 A Sok. Ticaret İş Hanı No.5 Ostim - Ankara
Tezcan Elektrik Bobinaj	İç Anadolu	Ankara	0312 354 80 21	42/A Sokak No.33 Ostim - Ankara
Özkan Bobinaj	İç Anadolu	Çorum	0364 224 75 97	G. Bey Mah. Kubbeli Cad. No.77 - Çorum

Öz Teknik Bobinaj	İç Anadolu	Eskişehir	0532 783 22 26	75. Yıl Mah. Teksan E/4 Blok No.8 -Eskişehir
Onur Bobinaj	İç Anadolu	Kahramanmaraş	0344 236 10 24	Yeni Sanayi Sitesi 23. Çarşı No.33 - Kahramanmaraş
Özpa Elektrik Bobinaj	İç Anadolu	Karaman	0536 647 26 24	Yeni Sanayi Sitesi 676 Sok. No.16 - Karaman
Ahmet Varol Akın Elektrik	İç Anadolu	Kayseri	0352 336 41 23	Eski Sanayi Bölgesi 5. Cad. No.8/D - Kayseri
Ankaralı Elektrik Tic. Ltd. Şti.	İç Anadolu	Kayseri	0352 336 42 16	Sanayi Bölgesi 3. Cad. No.43 Kocasinan - Kayseri
Sözenler Bobinaj	İç Anadolu	Konya	0332 342 63 18	Fevzi Çakmak Mah. Komsan İş Merkezi Anamur Sok. No.8 - Konya
Teknik Yavuz Bobinaj	İç Anadolu	Konya	0332 235 23 07	Fatih Mah. Karatay Sanayi Sitesi Çelik Sok. No.7 Selçuklu - Konya
Yavuzhan Bobinaj	İç Anadolu	Konya	0332 233 29 60	Karatay San. Çobandede Sok. No.20 - Konya
Emek Motor	İç Anadolu	Niğde	0532 577 22 90	Eski Sanayi Sitesi 1. Blok No.2 - Niğde
Fikri Bursal Oğuzhan Bobinaj	İç Anadolu	Sivas	0346 223 47 92	Şehitler Cad. No.27 - Sivas
Samim Yurtbay Bobinaj	Karadeniz	Bartın	0378 228 45 03	Yeni Sanayi Sitesi 2 Nolu Sok. No.25 - Bartın
Özoto Rady. Nalb. San. Tic. Ltd. Şti.	Karadeniz	Bolu	0374 215 22 94	Sanayi Sitesi 4.Blok No.4 - Bolu
Teknik İş Bobinaj	Karadeniz	Düzce	0380 524 57 23	Şerefiye Mah. Çınar Sok. No.18/C - Düzce
Özcan Bobinaj	Karadeniz	Giresun	0454 212 17 35	H. Siyam Mah. Fatih Cad. No.94/B - Giresun
Damla Elektrik Bobinaj	Karadeniz	Karabük	0370 412 77 00	Hürriyet Mah. Aktaş Sok. No.17/B - Karabük
Teknik Bobinaj	Karadeniz	Kastamonu	0366 212 62 26	İnönü Mah. İnebolu Cad. Sanayi Çarşısı No.132 - Kastamonu
Kahvecioğlu Elektrik	Karadeniz	Ordu	0452 233 13 35	Durgöl Mah. Atatürk Bulvarı No.205 - Ordu
Akış Bobinaj	Karadeniz	Samsun	0362 238 07 23	Sanayi Sitesi Ulu Cad. No.31/B Samsun
Aksa Bobinaj	Karadeniz	Samsun	0362 238 88 38	Gülsan Sanayi Sitesi Ali Rıza Bey Bulvarı No.25/A - Samsun
Çetin Elektrik Bobinaj	Karadeniz	Tokat	0356 214 63 07	Sanayi Sitesi Cami Altı No.22 - Tokat
Jet Teknik	Karadeniz	Trabzon	0462 225 08 81	1 Nolu Erdoğdu Mah. Nazıfbey Sok. No.17/A - Trabzon
Kalyon Soğutma	Karadeniz	Trabzon	0462 223 47 62	Gülbahar Hatun Mah. Mumcular Sok. No.21 - Trabzon
Saran Bobinaj	Karadeniz	Trabzon	0462 325 45 64	Değirmendere Mah. Rize Cad. Altın Sok. No. 6 - Trabzon
Tiryaki Bobinaj	Karadeniz	Trabzon	0462 325 25 93	Büyük Sanayi Sitesi Sosyal Hizmet Binası No.12 Değirmendere - Trabzon
Ermak Ticaret	Karadeniz	Zonguldak	0372 316 11 79	Meydanbaşı Cad. No.77/B Karadeniz Ereğlisi - Zonguldak
Özkan Bobinaj	Marmara	Balıkesir	0266 244 80 80	Epe Mah. Avdan Sokak No.9/2 - Balıkesir
Süper Teknik	Marmara	Bursa	0224 272 07 03	Kırcaali Mah. Namık Kemal Sok. No.1/3 - Bursa
Vokart LTD	Marmara	Bursa	0224 441 57 00	Gazılar Cad. Eriklibahçe Sok. No.6-B 7-B Osmangazi - Bursa
Altinel Bobinaj	Marmara	İstanbul	0216 540 28 77	Yukarı Dudullu Bostancı Yolu Kerem Sok. No.2/A Ümraniye - İstanbul
Baysal Makine San. Ve Tic. Ltd. Şti.	Marmara	İstanbul	0216 488 31 58	Çavuşoğlu Mah. Namık Kemal Sok. No.13C Kartal - İstanbul
Birlik Elektromekanik	Marmara	İstanbul	0212 222 94 66	Perpa Tic. Merkezi B Blok 4. Kat No.318 Şişli - İstanbul
Can Dalgıç Pompa	Marmara	İstanbul	0216 493 24 22	Aydintepe Mah. Karınca Sok. No.11 Tuzla - İstanbul
Erdoğan Elektrik Bobinaj Atölyesi	Marmara	İstanbul	0212 520 54 65	Küçükpazar Mah. Yeni Hayat Sok. No.6/1 - İstanbul
Fişek Hırdavat Ticaret ve Sanayi A.Ş.	Marmara	İstanbul	0216 499 11 35	Esenşehir Mah. Geçici 131 Sk. No:56/1 Y. Dudullu - Ümraniye - İstanbul
Furkan Elektronik	Marmara	İstanbul	0212 482 33 54	Aksinal Sanayi Sitesi C Blok No.13 Topkapı - İstanbul
Gül Makine	Marmara	İstanbul	0532 407 10 66	Bağcılar Güngören Sanayi Sitesi Çarşı Grubu No.46 İkitelli - İstanbul
Gülşah Elektrik	Marmara	İstanbul	0212 875 78 92	Mermerciler Sanayi Sitesi 1. Cad. No.11 Beylikdüzü - İstanbul
Korkut Bobinaj	Marmara	İstanbul	0212 249 10 99	Perşembe Pazarı Cad. Kale Han No.25 Karaköy - İstanbul
Okurt Elektrik	Marmara	Kocaeli	0262 644 90 44	Gaziler Mah. İbrahim Ağa Cad. No.247-A Gebze - Kocaeli
Teknik Karot Bobinaj	Marmara	Kocaeli	0262 642 26 86	Gaziler Mah. İbrahim Ağa Cad. No.159 Gebze - Kocaeli
Osman Kaymaz	Marmara	Tekirdağ	0282 673 36 58	Yeni Sanayi Sitesi 5. Blok No.6 Çorlu - Tekirdağ

PRZEPISY BEZPIECZEŃSTWA DLA ELEKTRONARZĘDZI



Należy przeczytać wszystkie wskazówki i przepisy.

Błędy w przestrzeganiu poniższych wskazówek mogą spowodować porażenie prądem, pożar i/lub ciężkie obrażenia ciała.

1. Stanowisko pracy należy utrzymywać w czystości i dobrze oświetlone.
2. Nie należy pracować tym elektronarzędziem w otoczeniu zagrożonym wybuchem, w którym znajdują się np. łatwopalne ciecze, gazy lub pyły. Podczas pracy elektronarzędziem wytwarzają się iskry, które mogą spowodować zapłon.
3. Podczas użytkowania urządzenia zwrócić uwagę na to, aby dzieci i inne osoby postronne znajdowały się w bezpiecznej odległości. Odwrócenie uwagi może spowodować utratę kontroli nad narzędziem.
4. Wtyczka elektronarzędzia musi pasować do gniazda. Nie wolno zmieniać wtyczki w jakikolwiek sposób. Nie wolno używać wtyków adapterowych w przypadku elektronarzędzi z uziemieniem ochronnym.
5. Urządzenie należy zabezpieczyć przed deszczem i wilgocią. Przedostanie się wody do elektronarzędzia podwyższa ryzyko porażenia prądem.
6. Nigdy nie należy używać przewodu do innych czynności. Nigdy nie należy nosić elektronarzędzia, trzymając je za przewód, ani używać przewodu do zawieszenia urządzenia; nie wolno też wyciągać wtyczki z gniazdka pociągając za przewód. Przewód należy chronić przed wysokimi temperaturami, należy go trzymać z dala od oleju, ostrych krawędzi lub ruchomych części urządzenia.
7. W przypadku pracy elektronarzędziem pod gołym niebem, należy używać przewodu przedłużającego, dostosowanego również do zastosowań zewnętrznych.
8. Jeżeli nie da się uniknąć zastosowania elektronarzędzia w wilgotnym otoczeniu, należy użyć wyłącznika ochronnego różnicowo-prądowego. Zastosowanie wyłącznika ochronnego różnicowo-prądowego zmniejsza ryzyko porażenia prądem.
9. Podczas pracy z elektronarzędziem należy zachować ostrożność, każdą czynność wykonywać uważnie i z rozwagą. Nie należy używać elektronarzędzia, gdy jest się zmęczonym.
10. Należy nosić osobiste wyposażenie ochronne i zawsze okulary ochronne. Noszenie osobistego wyposażenia ochronnego np. maski przeciwpyłowej, obuwia z podeszwami przeciwpoślizgowymi, lub środków ochrony słuchu zmniejsza ryzyko obrażeń ciała.
11. Należy unikać niezamierzonego uruchomienia narzędzia. Przed włożeniem wtyczki do gniazdka a także przed podniesieniem lub przeniesieniem

elektronarzędzia, należy upewnić się, że elektronarzędzie jest wyłączone.

12. Należy unikać nienaturalnych pozycji przy pracy. Należy dbać o stabilną pozycję przy pracy i zachowanie równowagi.
13. Należy nosić odpowiednie ubranie. Nie należy nosić luźnego ubrania ani biżuterii. Włosy, ubranie i rękawice należy trzymać z daleka od ruchomych części.
14. Nie należy przeciążać urządzenia. Do pracy używać należy elektronarzędzia, które są do tego przewidziane. Odpowiednio dobranym elektronarzędziem pracuje się lepiej i bezpieczniej.
15. Nie należy używać elektronarzędzia, którego włącznik/wyłącznik jest uszkodzony. Elektronarzędzie, którego nie można włączyć lub wyłączyć jest niebezpieczne i musi zostać naprawione.
16. Przed regulacją urządzenia, wymianą osprzętu lub po zaprzestaniu pracy narzędziem, należy wyciągnąć wtyczkę z gniazda.
17. Nieużywane elektronarzędzia należy przechowywać w miejscu niedostępnym dla dzieci. Nie należy udostępniać narzędzia osobom, które go nie znają lub nie przeczytały niniejszych przepisów.
18. Konieczna jest należyta konserwacja elektronarzędzia. Należy kontrolować, czy ruchome części urządzenia działają bez zarzutu i nie są zablokowane, czy części nie są pęknięte lub uszkodzone w taki sposób, który miałby wpływ na prawidłowe działanie elektronarzędzia. Uszkodzone części należy przed użyciem urządzenia oddać do naprawy.
19. Elektronarzędzia, osprzęt, narzędzia pomocnicze itd. należy używać zgodnie z niniejszymi zaleceniami. Uwzględnić należy przy tym warunki i rodzaj wykonywanej pracy. Niezgodne z przeznaczeniem użycie elektronarzędzia może doprowadzić do niebezpiecznych sytuacji.
20. Naprawę elektronarzędzia należy zlecić jedynie wykwalifikowanemu fachowcowi i przy użyciu oryginalnych części zamiennych Stayer. To gwarantuje, że bezpieczeństwo urządzenia zostanie zachowane.

PRZEPISY BEZPIECZEŃSTWA DOTYCZĄCE PRACY Z WIERTARKAMI

1. Podczas wykonywania prac, przy których narzędzie robocze mogłoby natrafić na ukryte przewody elektryczne lub na własny przewód zasilający, elektronarzędzie należy trzymać za izolowane powierzchnie rękojeści.
2. Należy używać odpowiednich przyrządów poszukiwawczych w celu lokalizacji ukrytych przewodów zasilających. Kontakt z przewodami znajdującymi się pod napięciem może doprowadzić do powstania pożaru i porażenia elektrycznego. Uszkodzenie przewodu gazowego może doprowadzić do wybuchu.

3. W razie zablokowania się narzędzia roboczego należy natychmiast wyłączyć elektronarzędzie. Należy być przygotowanym na wysokie momenty, które powodują wyrwanie wiertarki z rąk.
4. Trzymać mocno elektronarzędzie. Podczas dokręcania i luzowania śrub mogą wystąpić krótkotrwałe wysokie momenty, które mogą spowodować wyrwanie narzędzia z rąk.
5. Należy zabezpieczyć obrabiany przedmiot. Zamocowanie obrabianego przedmiotu jest bezpieczniejsze niż trzymanie go w ręku.
6. Miejsce pracy należy utrzymywać w czystości. Mieszanki materiałów są szczególnie niebezpieczne. Pył z metalu lekkiego może się zapalić lub wybuchnąć.
7. Przed odłożeniem elektronarzędzia, należy poczekać, aż znajdzie się ono w bezruchu. Narzędzie robocze może się zablokować i doprowadzić do utraty kontroli nad elektronarzędziem.
8. Nie wolno używać elektronarzędzia z uszkodzonym przewodem. Nie należy dotykać uszkodzonego przewodu. W przypadku uszkodzenia przewodu podczas pracy, należy wyciągnąć wtyczkę z gniazda.

Umieszczone na urządzeniu symbole oznaczają:



Należy przeczytać wszystkie wskazówki i przepisy.



Używaj ochraniaczy słuchu.



Używaj okularów ochronnych.



Używaj maski przeciwpyłowej.

1. Opis funkcjonowania

Należy przeczytać wszystkie wskazówki i przepisy. Błędy w przestrzeganiu poniższych wskazówek mogą spowodować porażenie prądem, pożar i/lub ciężkie obrażenia ciała. Należy odnosić się do ilustracji z pierwszych stron niniejszej instrukcji.

1.1. Użycie zgodne z przeznaczeniem

Urządzenie przeznaczone jest do wiercenia z udarem w cegle, betonie i kamieniu, jak również do wiercenia w drewnie, metalu, ceramice i tworzywach sztucznych.

Urządzenia z elektroniczną regulacją biegu w prawo-/lewo mogą być również stosowane do wkręcania śrub i nacinania gwintów.

1.2. Opis

1. Samozaciskowy uchwyt wiertarski
2. Ogranicznik głębokości wiercenia
3. Przełącznik funkcji udaru

4. Blokada włącznika
5. Włącznik
6. Przełącznik obrotów lewo/prawo
7. Boczna rękojeść
8. Regulator obrotów

2. Dane techniczne

Wiertarka udarowa

Model	TH610/ TH610A	TH700A TH700AK	TH1000AK
Moc	600W	700W	1000W
Obr/min	0-3000	0-3000	0-3000
Częst. udarów	0-41600	0-41600	0-44800
Uchwyt	13mm	13mm	13mm
Waga	2 kg	2.1 kg	2.8 kg
Maks. śr. wiercenia w betonie	16mm	16mm	20mm
Maks. śr. wiercenia w stali	13mm	13mm	13mm
Maks. śr. wiercenia w drewnie	25mm	25mm	25mm

Podane wartości dotyczą napięć nominalnych [U] 230/240 V – 50/60 Hz i 110/120V – 60 Hz.

Przy niższym napięciu w niektórych krajach, wartości te mogą się zmieniać. Proszę sprawdzić numer artykułu na tabliczce znamionowej maszyny. Nazwy handlowe poszczególnych maszyn mogą się zmieniać.

Informacja na temat hałasu i wibracji

Wartości pomiarowe wyznaczone zgodnie z EN 60745. Określony poziom hałasu emitowanego przez urządzenie wynosi standardowo:

TH601/TH601A /TH700A/TH700AK TH1000AK	
Poziom ciśnienia akustycznego, L_{pA}	97,5dB(A)
Niepewność pomiaru K_{pA}	3 dB
Poziom mocy akustycznej L_{WA}	105 dB(A)
Niepewność pomiaru K_{WA}	3 dB

Stosować środki ochrony słuchu!

Wartości łączne drgań (suma wektorowa dla trzech składowych kierunkowych) wyznaczone zgodnie z normą EN 60745.

Wiercenie w metalu

wartość emisji drgań $a_h = 4,503 \text{ m/s}^2$ - uchwyt
wartość emisji drgań $a_h = 5,372 \text{ m/s}^2$ - boczna rękojeść
Błąd pomiaru $K = 1,5 \text{ m/s}^2$

Wiercenie udarowe w betonie

wartość emisji drgań $a_n = 13,7 \text{ m/s}^2$ - uchwyt
 wartość emisji drgań $a_n = 10,911 \text{ m/s}^2$ - dodatkowa rękojeść
 Błąd pomiaru $K = 1,5 \text{ m/s}^2$

3. Montaż

Przed wszystkimi pracami przy elektronarzędziu upewnij się że wtyczka jest odłączona od sieci.

3.1. Boczna Rękojeść

Urządzenie należy używać jedynie z boczną rękojeścią (Rys.2-3) (7). Aby móc zająć stabilną i nie męczącą pozycję pracy, można dowolnie wychylić rękojeść (7). Pokręcając rączką rękojeści w kierunku odwrotnym do kierunku ruchu wskazówek zegara zluźnić obejmę rękojeści i wychylić na wymaganą pozycję. Następnie ponownie dokręcić rączkę w kierunku ruchu wskazówek zegara.

3.2. Ustawianie głębokości wiercenia

Ogranicznikiem głębokości (2) (rys. 4) można ustalić pożądaną głębokość wiercenia. W celu odblokowania ogranicznika należy przekręcić rączkę rękojeści w lewo, po czym zablokować ogranicznik i rękojeść bocznią przekręcając w prawo.

3.3. Wymiana narzędzi

Do wymiany narzędzi roboczych należy używać rękawic ochronnych. Podczas dłuższej pracy uchwyt wiertarski może się mocno nagrzać. Samozaciskowy uchwyt wiertarski wyposażony jest w blokadę.

Aby zablokować uchwyt przesunąć tuleję (a) (rys.5) do przodu. Aby odblokować uchwyt przesunąć tuleję (a) (rys.5) do tyłu. Zwolnij ogranicznik głębokości i wciśnij go – umożliwi to lepszy dostęp do uchwytu. Otwórz uchwyt (1) (rys.5) obracając przednią tuleję w kierunku odwrotnym do ruchu wskazówek zegara na tyle, aby możliwe było osadzenie narzędzia roboczego. Osadzić narzędzie robocze. Obróć przednią tuleję zgodnie z ruchem wskazówek zegara do wyczucia oporu. Po upewnieniu się, że narzędzie jest mocno osadzone w uchwycie zablokuj go przesuwając tuleję (a) do tyłu.

4. Praca

Należy zwrócić uwagę na napięcie sieci! Napięcie źródła prądu musi zgadzać się z danymi na tabliczce znamionowej elektronarzędzia. Elektronarzędzia przeznaczone do pracy pod napięciem 230 V można przyłączać również do sieci 220 V.

4.1. Ustawianie kierunku obrotów

Przełącznikiem obrotów można zmienić kierunek obrotów elektronarzędzia. Przy wciśniętym włączniku/wyłączniku jest to jednak niemożliwe. Bieg w prawo: W celu wiercenia i wkręcania śrub nacisnąć przełącznik kierunku obrotów (6) w lewo do oporu.

Bieg w lewo: W celu zwolnienia lub wykręcenia śrub i nakrętek nacisnąć przełącznik kierunku obrotów (6) w prawo do oporu.

4.2. Ustawienie rodzaju pracy

- Wiercenie i wkręcanie śrub:
Przełączyć przełącznik (3) na symbol „wiercenie”
- Wiercenie z udarem
Przełącznik (3) nastawić na symbol „wiercenie z udarem”.

Zastosowanie: beton, kamień, cegła itp.

Nigdy nie przełączaj funkcji udaru podczas pracy wiertarki. Grozi to uszkodzeniem wiertarki.

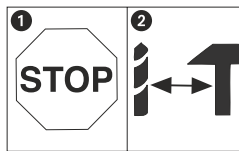
**4.3. Włączanie/wyłączanie**

W celu włączenia elektronarzędzia nacisnąć włącznik/wyłącznik (5) i przytrzymać w tej pozycji. W celu unieruchomienia wciśniętego włącznika/wyłącznika należy nacisnąć przycisk blokady (4). W celu wyłączenia elektronarzędzia, należy zwolnić włącznik/wyłącznik, lub gdy jest on unieruchomiony przyciskiem blokady nacisnąć krótko włącznik/wyłącznik, a następnie zwolnić.

4.4. Ustawianie prędkości obrotowej

Prędkość obrotowa włączonego elektronarzędzia może być regulowana bezstopniowo, w zależności od siły nacisku na włącznik (5). Lekki nacisk na włącznik oznacza niską prędkość obrotową. Wraz ze zwiększającym się naciskiem prędkość obrotowa rośnie.

Wskazówka: Zawsze zaczynaj operacje wiercenia z jak najmniejszą prędkością obrotową, zwiększając ją w momencie gdy wiertło zaczyna wiercić w wybranym punkcie. Zapobiegnie to ślizganiu się wiertła po twardej powierzchni np. ceramiki i niepożądanym przesunięciom otworu.

4.5. Preselekcja prędkości obrotowej

Pokrętkiem regulacji obrotów (8) można ustalić wstępnie prędkość obrotową wiertarki.

5. Wskazówki dotyczące pracy

Po trwającej przez dłuższy okres czasu pracy z niską prędkością obrotową, należy ochłodzić elektronarzędzie, uruchamiając je bez obciążenia z maksymalną prędkością obrotową na ok. 3 min. Aby wiercić otwory w płytkach ceramicznych należy przełączyć przełącznik (4) na symbol „wiercenie”.

Po przewierceniu otworu w płytce ceramicznej należy przełączyć przełącznik na symbol „wiercenie udarowe”, by pracować dalej z udarem. Nie należy przykładać włączonego elektronarzędzia do nakrętki/śruby. Obracające się narzędzia robocze mogą ześlizgnąć się z nakrętki lub z łba śruby.

Do wiercenia w metalu należy używać tylko ostrych wiertel HSS. Do szczególnie precyzyjnych prac należy używać stojaka wiertarskiego (wyposażenie dodatkowe).

6. Konserwacja i czyszczenie

Przed wszystkimi pracami przy elektronarzędziu należy wyciągnąć wtyczkę z gniazda.

Aby zapewnić bezpieczną i wydajną pracę, elektronarzędzie i szczeliny wentylacyjne należy utrzymywać w czystości. Jeżeli konieczna okaże się wymiana przewodu przyłączeniowego, należy zlecić ją serwisowi Stayer. Jeśli urządzenie, mimo dokładnej i wszechstronnej kontroli produkcyjnej ulegnie kiedykolwiek awarii, naprawę powinien przeprowadzić autoryzowany serwis elektronarzędzi firmy Stayer.

7. Usuwanie odpadów

Elektronarzędzia, osprzęt i opakowanie należy poddać utylizacji zgodnie z obowiązującymi zasadami ochrony środowiska.



Nie należy wyrzucać elektronarzędzi do odpadów domowych! Zgodnie z europejską wytyczną 2002/96/EC starych, zużytych narzędziach elektrycznych i elektronicznych i jej stosowania w prawie krajowym, wyeliminowane, niezdatne do użycia elektronarzędzia należy zbierać osobno i doprowadzić do ponownego użytkowania.

8. Dokument przedstawiający treść deklaracji zgodności



Oświadczamy, że produkty przedstawione w rozdziale „Dane techniczne” odpowiadają wymaganiom następujących norm i dokumentów normatywnych:

EN 60745-1, EN 60745-2-1, EN 55014-1, EN 55014-2, EN 61000-3-2, EN 61000-3-3: 2006/42/EC, 2014/30/EU.

Dokumentacja techniczna przechowywana jest przez producenta:

Stayer Iberica S.A.
Area Empresarial De Andalucia, Sierra De Cazorla, 7,
28320 Pinto, Madrid – Spain.

Niżej podpisany jest odpowiedzialny za przygotowanie dokumentacji technicznej i składa tę deklarację w imieniu Stayer Iberica S.A.

Ramiro de la Fuente Muela,
Dyrektor generalny Stayer Iberica S.A.
Pinto, Madryt,
styczeń 2018

Dystrybutorem producenta w Polsce jest:
Północna Grupa Narzędziowa Sp. z o.o.,
14-100 Ostróda, ul. Hurtowa 6.



ADRES PRODUCENTA:
Stayer Iberica S.A.
C/Sierra de Cazorla 7
Area Empresarial de Andalucia sector 1
28320 Pinto (Madrid) Spain

**GENERALNY DYSTRYBUTOR NA TERENIE RP
PÓŁNOCNA GRUPA NARZĘDZIOWA SP. Z O.O.**

ul Hurtowa 6
14-100 Ostróda
Tel. +48 89/6429700
Fax +48 89/6489701
e-mail. pgn@pgn.com.pl
www. www.stayer.pl

CENTRALNY SERWIS
ul. Hurtowa 6
14-100 Ostróda
Tel. +48 89/6429734
Fax +48 89/6429735
e-mail. serwis@pgn.com.pl



STAYER

Área Empresarial Andalucía - Sector I
Calle Sierra de Cazorla nº7
C.P: 28320 Pinto (Madrid) SPAIN
Email: sales@grupostayer.com
Email: info@grupostayer.com



RoHS

www.grupostayer.com