

**DE** Kassettenmarkise  
**BG** Касетъчна тента  
**BA** Kasetna tenda  
**CZ** Kazetová markýza  
**DK** Kassettemarkise  
**ES** Toldo de cofre  
**EE** Kassetmarkiis  
**FI** Kasettimarkiisi  
**FR** Store banne coffre  
**GB** Cassette awning

**HR** Kasetna tenda  
**HU** Kazettás napellenző  
**IT** Tenda da sole a cassonetto  
**NL** Cassettescherm  
**NO** Kassetmarkise  
**RS** Kasetna tenda  
**SE** Kassetmarkise  
**SK** Kazetová markíza  
**SI** Kasetna markíza

---

<b>DE</b>	Originalbetriebsanleitung	9
<b>BG</b>	Оригинална инструкция	30
<b>BA</b>	Originalno uputstvo za upotrebu	52
<b>CZ</b>	Původní návod k používání	71
<b>DK</b>	Original brugsanvisning	90
<b>ES</b>	Manual original	109
<b>EE</b>	Algupärane kasutusjuhend	130
<b>FI</b>	Alkuperäiset ohjeet	148
<b>FR</b>	Notice originale	167
<b>GB</b>	Original instructions	188
<b>HR</b>	Originalne upute za rad	207
<b>HU</b>	Eredeti használati utasítás	226
<b>IT</b>	Istruzioni originali	246
<b>NL</b>	Oorspronkelijke gebruiksaanwijzing	266
<b>NO</b>	Original driftsinstruks	286
<b>RS</b>	Originalno uputstvo za rad	304
<b>SE</b>	Bruksanvisning i original	323
<b>SK</b>	Pôvodný návod na použitie	341
<b>SI</b>	Izvirna navodila	360

---

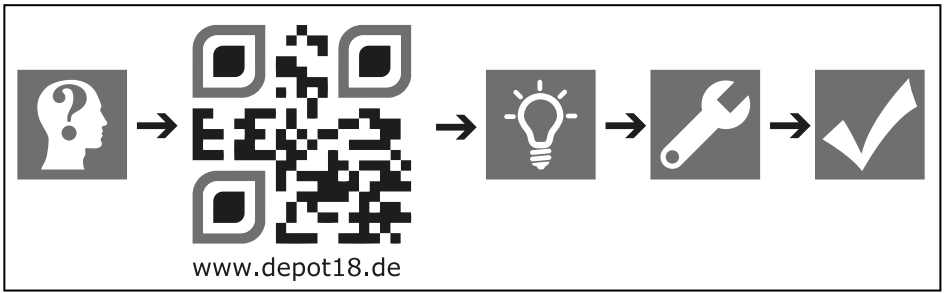

Übersicht Преглед Pregled Přehled Oversigt Visión  
 de conjunto Ülevaade Yleiskatsaus Vue d'ensemble  
 Overview Pregled Áttekintés Panoramica Overzicht  
 Oversikt Pregled Översikt Prehľad Pregled

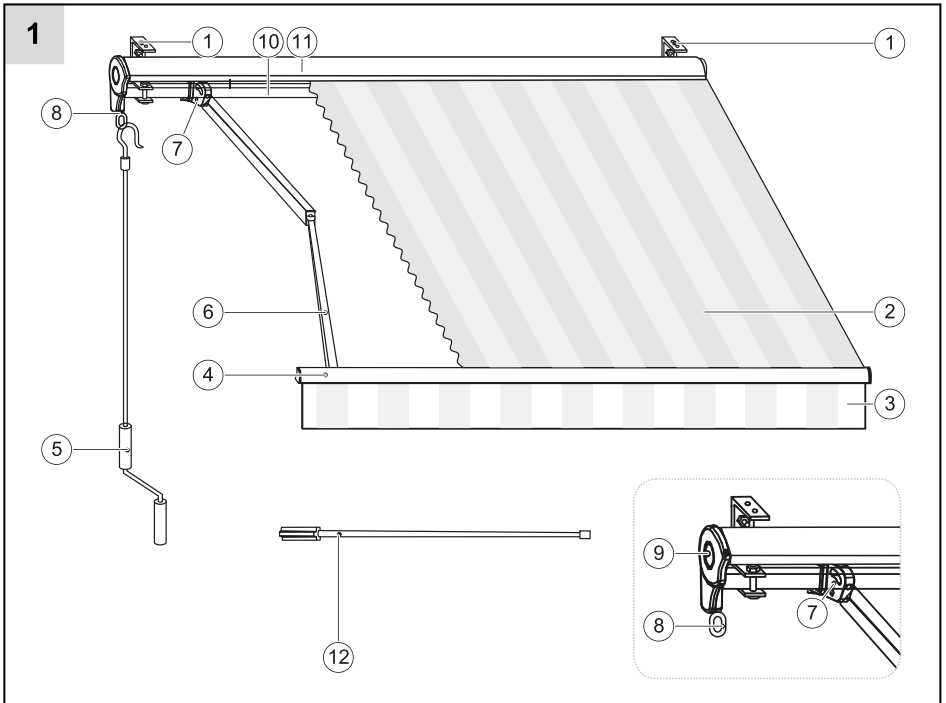

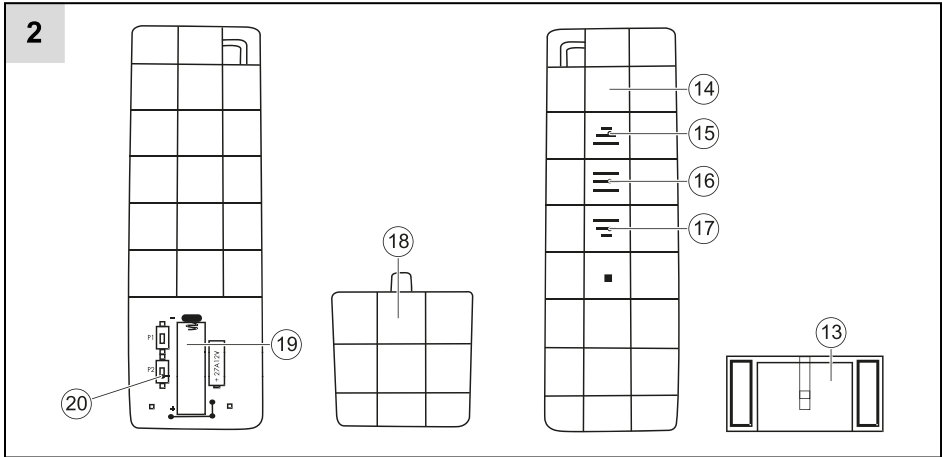

**Montage Монтиране Montaża Montáž Montering Montaje Monteerimine Asennus Montage Assembly Montaża Szerelés Montaggio Montage Montering Montaża Montering Montáž Montáža**

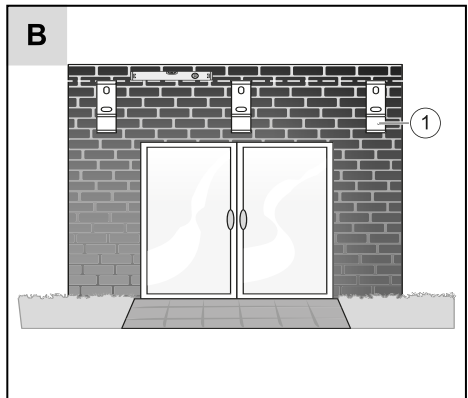
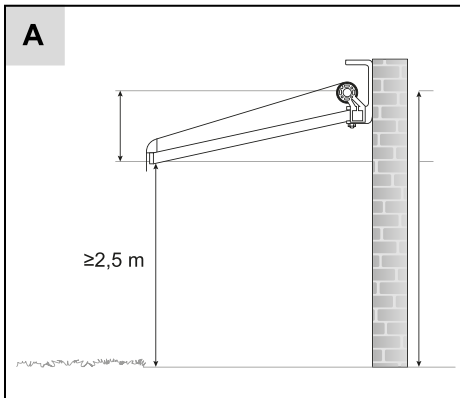

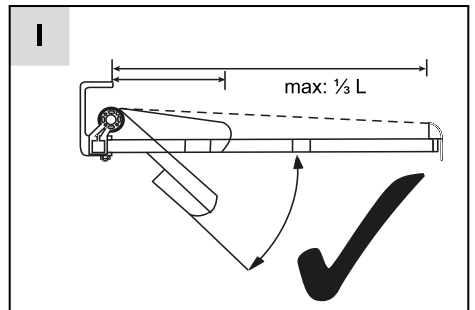
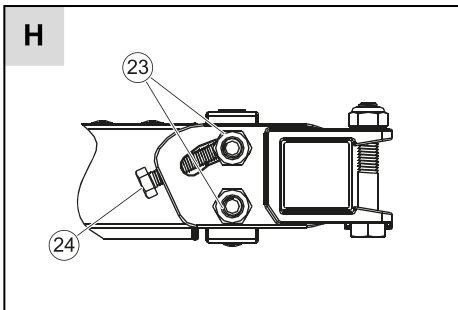
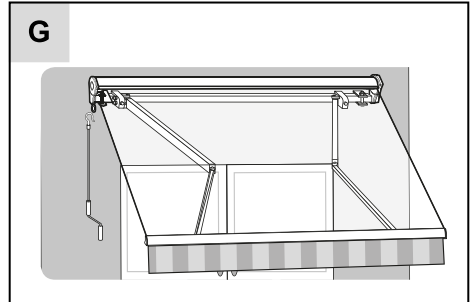
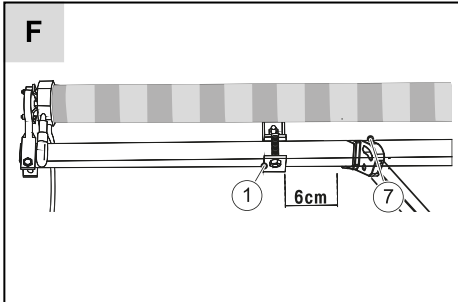
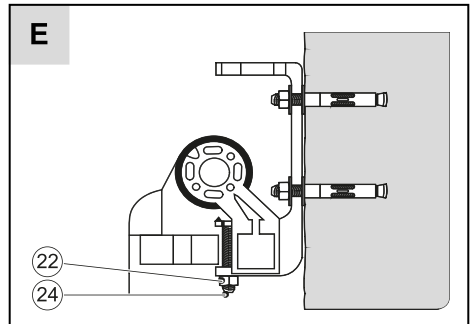
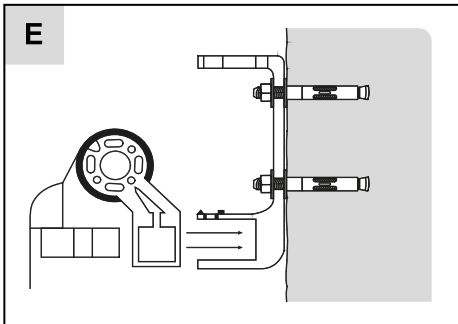
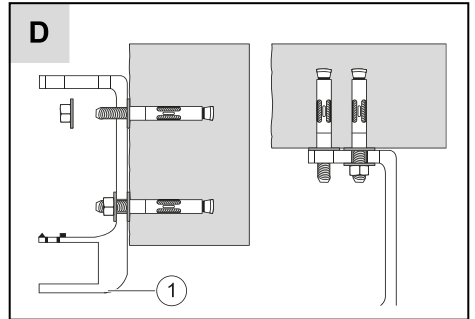
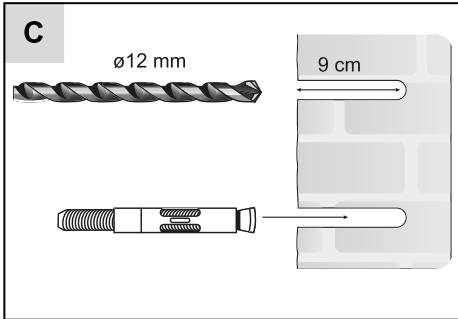

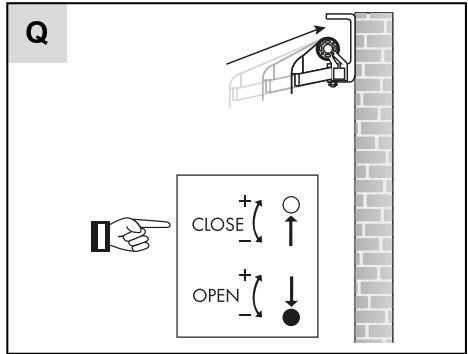
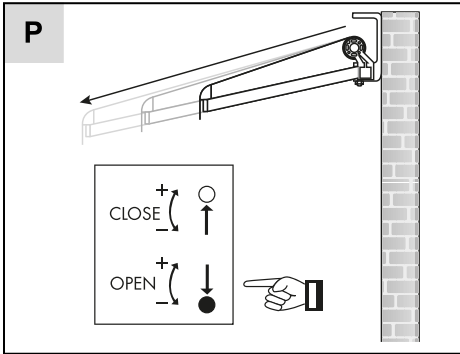
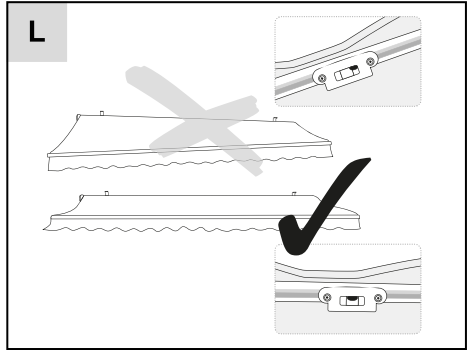
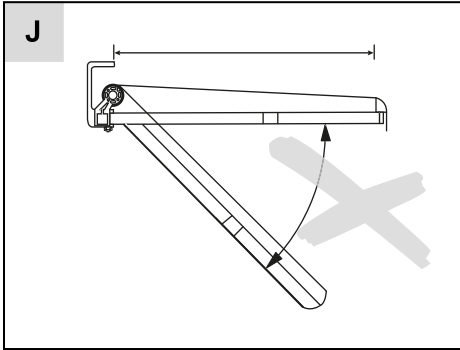

Motorausbau Демонтаж на мотора Uklanjanje motora  
Demontáž motoru Demontering af motoren Desmontaje  
del motor Mootori kõrvaldamine Moottorin poistaminen  
Démontage du moteur Motor removal Demontaža moto-  
ra A motor kiszereleése Smontaggio del motore Motor de-  
monteren Demontere motoren Uklanjanje motora Motor-  
borttagning Demontáž motora Demontaža motorja

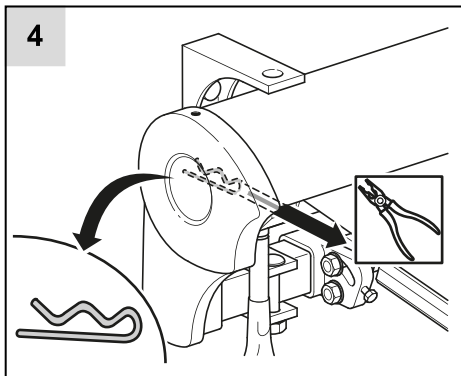
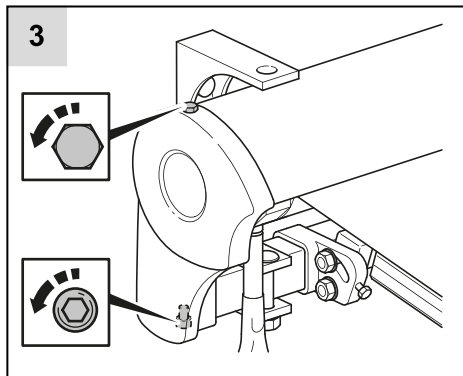
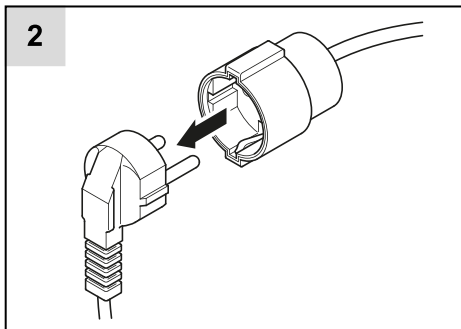
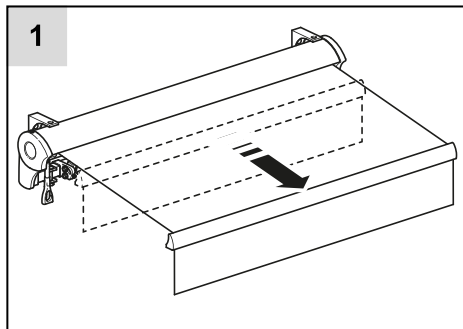

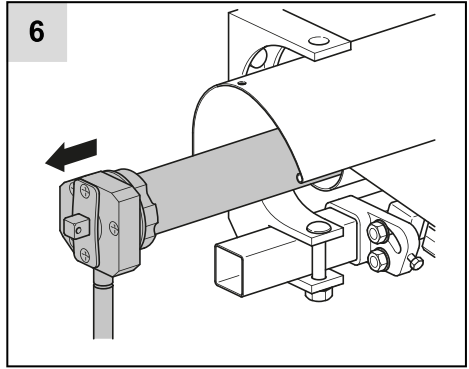
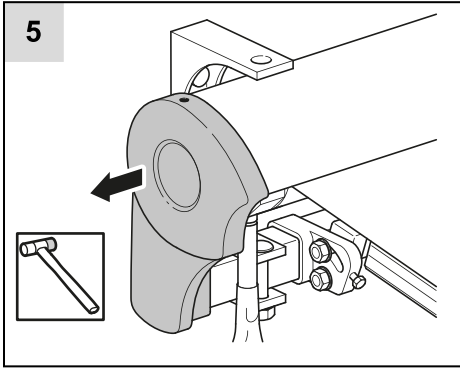



# Inhaltsverzeichnis

<b>Einleitung</b> .....	<b>10</b>
Bestimmungsgemäßer Gebrauch .....	10
Teilebeschreibung .....	10
Technische Daten .....	11
Lieferumfang .....	11
Allgemeine Hinweise zum Markisentuch .....	11
Gestaltungsmerkmale im Text .....	12
<b>Sicherheit</b> .....	<b>12</b>
Symbolerklärung .....	12
Sicherheitsanweisungen .....	13
Grundlegende Sicherheitshinweise .....	14
Umgang mit netzbetriebenen Geräten .....	15
Sicherheitshinweise zu Batterien .....	16
<b>Vorbereitung</b> .....	<b>17</b>
Sicherheitsanweisungen .....	17
Benötigtes Werkzeug und Material .....	18
<b>Vor der Montage</b> .....	<b>18</b>
Funktionen prüfen .....	18
<b>Montage</b> .....	<b>19</b>
Montagebeispiel mit Verankerung an einer soliden Wand (Bei anderen Untergründen ziehen Sie einen Fachmann zu Rate.) .....	19
Konsolen montieren .....	20
Markise montieren .....	20
Markise demontieren .....	21
Gewebeabdeckung spannen .....	21
Halterung der Fernbedienung montieren .....	22
<b>Markise individuell einstellen</b> .....	<b>22</b>
Neigungswinkel einstellen .....	22
Motor nachjustieren (Aus-/Einfahrweite einstellen) .....	23
<b>Bedienung</b> .....	<b>23</b>
Batterie einsetzen/austauschen .....	23
Fernbedienung programmieren .....	24
Markise elektrisch ein-/ausfahren .....	25

Markise manuell ein-/ausfahren .....	25
<b>Fehler beheben</b> .....	<b>26</b>
<b>Wartung</b> .....	<b>27</b>
<b>Reinigung</b> .....	<b>27</b>
<b>Lagerung</b> .....	<b>27</b>
<b>Entsorgung</b> .....	<b>28</b>
Motorausbau .....	28
<b>Informationen</b> .....	<b>28</b>
Garantie .....	28
Service .....	29

## Einleitung

Machen Sie sich vor der ersten Inbetriebnahme mit dem Produkt vertraut. Lesen Sie hierzu aufmerksam die nachfolgende Gebrauchsanweisung. Benutzen Sie das Produkt nur wie beschrieben und für die angegebenen Einsatzbereiche.

Bewahren Sie diese Gebrauchsanweisung auf, um später darin nachschlagen zu können.

Wenn Sie das Gerät verkaufen oder weitergeben, händigen Sie unbedingt auch diese Gebrauchsanweisung aus.



**Hinweis:** Nur für den privaten Gebrauch geeignet. Alle Abbildungen sind exemplarisch. Produkt kann abweichen. Änderungen vorbehalten.

## Bestimmungsgemäßer Gebrauch

Die Markise ist als Sonnenschutz geeignet und bietet Ihnen die Möglichkeit, die Beschattung individuell dem jeweiligen Sonnenstand anzupassen. Andere Verwendungen oder Veränderungen des Produktes gelten als nicht

bestimmungsgemäß und können Verletzungsgefahren und/oder Beschädigungen des Produktes nach sich ziehen.

Das Gerät ist nicht für den gewerblichen Gebrauch konzipiert.

Jede andere Verwendung, die nicht in dieser Gebrauchsanweisung beschrieben ist, ist unerlaubter Fehlgebrauch. Der Hersteller haftet nicht für Schäden, die hieraus entstehen.

## Teilebeschreibung

► *Übersicht – S. 3*

### Markise

► *S. 3, Abb. 1*

1. Konsole
2. Markisenstoff
3. Volant
4. Ausfallprofil
5. Kurbel
6. Gelenkarm
7. Schiebeelement
8. Getriebeöse
9. Motor/Getriebe

10. Tragrohr
11. Tuchwelle
12. Werkzeug zur Einstellung des Motors

### Fernbedienung

► S. 4, Abb. 2

13. Halterung
14. Fernbedienung
15. Ausfahr-Taste  „AUF“
16. Stop-Taste  „STOP“
17. Einfahr-Taste  „ZU“
18. Batteriefachdeckel
19. Batteriefach
20. Taste P2

### Technische Daten

#### Markise

Stromversorgung: 230 V~, 50 Hz

Leistung: 230 W

Schutzart: IP44

Windklasse: II

Definition: Frische Brise

Geschwindigkeit: Größere Zweige und Bäume bewegen sich, Wind deutlich hörbar  
29-38 km/h; 8-10,8 m/s



**Hinweis:** Bei der Montage auf Holz kann aufgrund der Varianz dieses Baustoffes keine Windklasse angegeben werden.

### Fernbedienung

Frequenz:	433.92 MHz
Reichweite:	30 Meter (ohne bauliche Hindernisse)
Batterie:	A27 12V (Alkaline)
Schutzart:	IP44
Betriebstemperatur:	-20 °C bis +55 °C

### Lieferumfang

Kontrollieren Sie unmittelbar nach dem Auspacken den Lieferumfang auf Vollständigkeit sowie den einwandfreien Zustand des Produktes und aller Teile.

- 1× Markise
- 2× Konsole (< 4m)
- 3× Konsole (≥ 4m)
- 1× Kurbel
- 1× Werkzeug zur Einstellung des Motors
- 1× Fernbedienung
- 2× Schraube zur Anbringung der Halterung
- 2× Dübel zur Anbringung der Halterung
- 1× Batterie
- 1× Gebrauchsanleitung

### Allgemeine Hinweise zum Markisentuch

Markisentücher sind Hochleistungsprodukte. Dennoch sind auch nach dem heutigen Stand der Technik und den Anforderungen des Umweltschutzes ihrer Perfektion Grenzen gesetzt. Bestimmte Erscheinungen im Tuch,

die mitunter beanstandet werden, sind trotz ausgereifter Produktions- und Verarbeitungstechnik möglich.

Grundsätzlich treten diese Effekte in unterschiedlichen Stärken bei fast allen Markisentüchern auf. Sie mindern aber in keiner Weise die Qualität der Tücher.

Um Irritationen zu vermeiden, wollen wir Sie im Rahmen der Verbraucheraufklärung auf die nachstehenden Eigenschaften ausdrücklich hinweisen: \*

- Knickfalten entstehen bei der Konfektion und beim Falten der Markisentücher. Dabei kann es, speziell bei hellen Farben, im Knick zu Oberflächeneffekten (Pigmentverschiebungen) kommen, die im Gegenlicht dunkler (wie Schmutzstreifen) wirken. Sie mindern den Wert und die Gebrauchstauglichkeit der Markise nicht.
- Kreideeffekte sind helle Streifen, die bei der Verarbeitung auf veredelter Ware entstehen und sich auch bei größter Sorgfalt nicht immer völlig vermeiden lassen. Sie sind daher ebenfalls kein Reklamationsgrund.
- Regenbeständigkeit: Acryl- und Polyester- Sonnenschutzmarkisenstoffe sind wasserabweisend imprägniert und halten bei einer Mindestneigung von 14° einem leichten, kurzen Regen stand. Bei stärkerem oder längerem Regen müssen Markisen eingefahren werden, um Schäden zu vermeiden. Nass eingerollte Markisen sind baldmöglichst zum Trocknen wieder auszutehren.

- Welligkeiten im Saum-, Naht- und Bahnenbereich entstehen durch Mehrfachlagen des Gewebes und unterschiedliche Wickelstärken auf der Tuchwelle. Dadurch entstehende Stoffspannungen können Welligkeiten (z.B. Waffel- oder Fischgrätenmuster) auslösen.
  - Das Nähgarn des Tuches muss nicht die gleiche Farbe haben wie das Tuchteil, in welchem sich die Naht befindet.
- \*) (Auszug aus: Wichtige Verbraucherinformationen: ‚Produkteigenschaften von Markisentüchern‘ vom Industrieverband Technische Textilien – Rollladen – Sonnenschutz e.V.).

## Gestaltungsmerkmale im Text

Verschiedene Elemente in dieser Gebrauchsanweisung sind mit festgelegten Gestaltungsmerkmalen versehen. So können Sie leicht feststellen, um welche Art von Text es sich handelt.

normale Texte,

- Aufzählungen,
  1. Aufzählungen oder Handlungsabfolgen,
  - Handlungsanweisungen und
- ▶ *Querverweise.*

## Sicherheit

### Symbolerklärung

Sicherheitshinweise sind in der Gebrauchsanweisung deutlich gekennzeichnet. Es werden folgende Darstellungen verwendet:



**GEFAHR! Unmittelbare Lebens- oder Verletzungsgefahr!** Unmittelbar gefährliche Situation, die Tod oder schwere Verletzungen zur Folge haben wird.



**WARNUNG! Wahrscheinliche Lebens- oder Verletzungsgefahr!** Allgemein gefährliche Situation, die Tod oder schwere Verletzungen zur Folge haben kann.



**VORSICHT! Eventuelle Verletzungsgefahr!** Gefährliche Situation, die Verletzungen zur Folge haben kann.



**ACHTUNG! Gefahr von Geräteschäden!** Situation, die Sachschaden zur Folge haben kann.



**Hinweis:** Informationen, die zum besseren Verständnis der Abläufe gegeben werden.

- Symbole, die sich an Ihrem Gerät befinden, dürfen nicht entfernt oder abgedeckt werden. Nicht mehr lesbare Hinweise am Gerät müssen umgehend ersetzt werden.



Vor Inbetriebnahme Gebrauchsanweisung lesen und beachten.



Lebens- und Unfallgefahr für Kleinkinder und Kinder.



Lebensgefahr durch elektrischen Schlag.



Halten Sie das Produkt von Regen oder Nässe fern.



Risiko eines elektrischen Schlages durch beschädigte Kabel.



Explosionsgefahr.



Schutzhandschuhe tragen.

## Sicherheitsanweisungen

### WARNUNG – FÜR DIE SICHERHEIT VON PERSONEN IST ES WICHTIG DIESE ANWEISUNGEN ZU BEFOLGEN. DIESE ANWEISUNGEN AUFBEWAHREN

- Dieses Gerät ist nicht dafür bestimmt, durch Personen (einschließlich Kinder) mit eingeschränkten physischen, sensorischen oder geistigen Fähigkeiten oder Mangel an Erfahrung und/oder Wissen benutzt zu werden, es sei denn, sie werden durch eine für ihre Sicherheit zuständige Person beaufsichtigt oder erhielten von dieser Anweisungen, wie das Gerät zu benutzen ist.
- Reinigung und Wartung durch den Benutzer darf nicht von Kindern durchgeführt werden.
- Nach zweimaligem nacheinanderfolgenden Ein- und Ausfahren kann der Überhitzungsschutz aktiviert werden. Es kann bis zu 30 min dauern, bis der Motor wieder einsatzfähig ist.
- Lassen Sie Kinder nicht mit den Bedienelementen spielen. Halten Sie Fernbedienungen von Kindern fern.
- Überprüfen Sie die Installation öfters auf Unregelmäßigkeiten und Zeichen von Abnutzung oder

Schäden an Kabeln und Federn. Nicht benutzen, wenn Reparaturen oder Einstellungen erforderlich sind.

- Benutzen Sie die Markise nicht, und trennen Sie sie von der Stromversorgung, wenn Wartungsarbeiten wie Fensterreinigung in der Nähe durchgeführt werden.
- Bewegliche Teile des Antriebs müssen höher als 2,5 m über dem Boden oder einem anderen Untergrund, der Zugang gewähren könnte, montiert werden.
- Halten Sie das Gerät und das Netzkabel außer Reichweite von Kindern.
- Wenn das Kabel dieses Gerätes beschädigt ist, benutzen Sie das Produkt nicht mehr und kontaktieren Sie den Hersteller für weitere Anweisungen.

## Grundlegende Sicherheitshinweise

**Lesen Sie alle Sicherheitshinweise und Anweisungen. Versäumnisse bei der Einhaltung der Sicherheitshinweise und Anweisungen können elektrischen Schlag, Brand und/oder schwere Verletzungen verursachen.**

Allgemein anerkannte Unfallverhütungsvorschriften und beigelegte Sicherheitshinweise müssen beachtet werden. Wenn Sie die Sicherheitshinweise missachten, gefährden Sie sich und andere.

- Das Gerät darf nur benutzt werden, wenn es einwandfrei in Ordnung und vollständig montiert ist. Ist das Gerät oder ein Teil davon

defekt, muss es außer Betrieb genommen und fachgerecht repariert oder entsorgt werden.

- Immer mit Umsicht und nur in guter Verfassung arbeiten: Müdigkeit, Krankheit, Alkoholgenuss, Medikamenten- und Drogeneinfluss sind unverantwortlich, da Sie das Gerät nicht mehr sicher benutzen können.



### Lebens- und Unfallgefahr für Kleinkinder und Kinder!

- Lassen Sie Kinder niemals unbeaufsichtigt mit Verpackungsmaterial und Produkt. Es besteht Erstickungsgefahr durch Verpackungsmaterial und Lebensgefahr durch Strangulation. Kinder unterschätzen häufig die Gefahren. Halten Sie Kinder stets vom Produkt fern. Das Produkt ist kein Spielzeug.
- **VORSICHT!** Lassen Sie Kinder nicht unbeaufsichtigt! Die Markise ist kein Kletter- oder Spielgerät!
- **VERLETZUNGSGEFAHR!** Halten Sie Kinder während der Montage und der Einstellarbeiten von dem Arbeitsbereich fern.
- Stellen Sie sicher, dass sich Personen, insbesondere Kinder nicht an der Markise hochziehen. Die Markise kann herunterfallen. Verletzungen und/oder Sachschäden können die Folgen sein.
- Montieren Sie die Markise nur zu dritt. Die Markise ist sehr schwer. Um die Markise in die Wandhaken einzuhängen, sind zwingend drei Personen erforderlich. Versuchen Sie nicht, die Markise alleine einzuhängen. Ein Herunterfallen der

Markise kann diese beschädigen und zu schwerwiegenden Verletzungen führen!

- Achten Sie darauf, dass sich im Aus- und Einfahrbereich der Markise keine Personen oder Hindernisse befinden! Andernfalls können Verletzungen und Schäden die Folge sein.
- Greifen Sie beim Aus- und Einfahren der Markise nicht in bewegliche Teile. Verletzungen können die Folge sein.
- Fahren Sie die Markise bei
  - Wind
  - Regen (Wassersackbildung)
  - Schneefall (Schneelast)
  - Abwesenheit
  - Gewitter (starke Windböen, Starkregen)
  - Frost (Festfrieren des Behängtes) ein.
- Der Betrieb unter winterbedingten Wettereinflüssen kann Beschädigungen verursachen.
- Überprüfen Sie die Markise vor jedem Gebrauch auf etwaige Beschädigungen. Benutzen Sie Ihre Markise niemals, wenn Sie irgendwelche Beschädigungen feststellen.
- Wenden Sie sich bei Beschädigungen, Reparaturen oder anderen Problemen an der Markise an die Servicestelle oder eine Elektrofachkraft.
- Achten Sie darauf, dass der Markisenstoff immer ordnungsgemäß aufgewickelt wird. Andernfalls können Beschädigungen am Markisenstoff die Folge sein. Das Kur-

belgetriebe der Markise besitzt keinen Anschlag zur Begrenzung der Umdrehung der Tuchwelle. Achten Sie darauf, dass das Tuch stramm gespannt ist. Behalten Sie alle im Betrieb befindlichen Geräte im Auge, wenn Sie mehrere Geräte gleichzeitig ansteuern. Andernfalls kann eines dieser Geräte außer Kontrolle geraten und Verletzungen und/oder Beschädigungen verursachen.

- Verwenden Sie die Fernsteuerung nicht bei starken Interferenzen. Während des Betriebs können Störungen durch andere Übertragungssysteme oder Endgeräte auftreten, wenn diese z. B. die gleiche Frequenz nutzen.
- Die Markise darf nur auf tragfähigem Untergrund montiert werden.
- Achten Sie darauf, dass Ihre Hände während der Montage sauber sind. Andernfalls kann es zu Verschmutzungen der Markise kommen.
- Montieren Sie die Markise möglichst nicht bei Frost und Schnee. Andernfalls kann es zu Beschädigungen der Markise kommen.
- Fahren Sie die Markise bei Regen immer ein.

## Umgang mit netzbetriebenen Geräten



**VORSICHT! LEBENSGEFAHR  
DURCH ELEKTRISCHEN  
SCHLAG!**

- Der Anschlussstecker des Produktes muss in die Steckdose passen. Der Stecker darf in keiner Weise verändert oder abgetrennt werden. Verwenden Sie keine Adapterste-

cker gemeinsam mit schutzgeerdeten Produkten. Unveränderte Stecker und passende Steckdosen verringern das Risiko eines elektrischen Schlages.



Halten Sie das Produkt von Regen oder Nässe fern. Das Eindringen von Wasser in ein Elektroprodukt erhöht das Risiko eines elektrischen Schlages.



Zweckentfremden Sie das Kabel nicht, um das Produkt zu tragen, aufzuhängen oder um den Stecker aus der Steckdose zu ziehen. Halten Sie das Kabel fern von Hitze, Öl, scharfen Kanten oder sich bewegenden Produktteilen. Beschädigte oder verwickelte Kabel erhöhen das Risiko eines elektrischen Schlages.



Die elektrische Festinstallation muss gemäß VDE100 durch eine zugelassene Elektro-Fachkraft erfolgen. Die beigefügten Installationshinweise der mitgelieferten Elektrogeräte sind zu beachten.

- Das Gerät darf nur an eine Steckdose mit ordnungsgemäß installiertem Schutzkontakt angeschlossen werden.
- Die Absicherung muss mit einem Fehlerstrom-Schutzschalter (FI-Schalter) mit einem Bemessungsfehlerstrom von nicht mehr als 30 mA erfolgen.
- Vor Anschließen des Gerätes muss sichergestellt sein, dass der Netzanschluss den Anschlussdaten des Gerätes entspricht.

- Das Gerät darf nur innerhalb der angegebenen Grenzen für Spannung und Leistung verwendet werden (siehe Typenschild).
- Netzstecker nicht mit nassen Händen anfassen! Netzstecker immer am Stecker, nicht am Kabel herausziehen.
- Vor jeder Benutzung Stecker und Kabel kontrollieren.
- Bei Beschädigung des Netzkabels umgehend Netzstecker ziehen. Gerät nie mit beschädigtem Netzkabel benutzen.
- Bei Nichtbenutzung muss immer der Netzstecker gezogen sein.

## Sicherheitshinweise zu Batterien



**GEFAHR! Lebensgefahr!** Batterien gehören nicht in Kinderhände. Lassen Sie Batterien nicht herumliegen. Es besteht die Gefahr, dass diese von Kindern oder Haustieren verschluckt werden. Suchen Sie im Falle eines Verschluckens sofort einen Arzt auf.



**EXPLOSIONSGEFAHR!** Laden Sie Batterien niemals wieder auf, schließen Sie sie nicht kurz und/oder öffnen Sie sie nicht. Überhitzung, Brandgefahr oder Platzen können die Folge sein. Werfen Sie Batterien niemals ins Feuer oder Wasser. Die Batterie kann explodieren.

- Vermeiden Sie extreme Bedingungen und Temperaturen, die auf Batterien einwirken können, z. B. auf Heizkörpern. Andernfalls besteht erhöhte Auslaufgefahr.



- Entfernen Sie verbrauchte Batterien umgehend aus dem Produkt. Andernfalls besteht erhöhte Auslaufgefahr.
- Prüfen Sie die Batterien regelmäßig auf Undichtigkeit.
- Werfen Sie gebrauchte Batterien nicht in den Hausmüll, sondern entsorgen Sie diese an den für Sondermüll vorgesehenen Sammelstellen.



Ausgelaufene oder beschädigte Batterien können bei Berührung mit der Haut Verätzungen verursachen; tragen Sie deshalb in diesem Fall unbedingt geeignete Schutzhandschuhe!

- Vermeiden Sie Kontakt mit Haut, Augen und Schleimhäuten, falls Flüssigkeit aus der Batterie ausgetreten ist. Spülen Sie bei Kontakt mit Batteriesäure die betroffenen Stellen sofort mit reichlich klarem Wasser und suchen Sie umgehend einen Arzt auf.
  - Reinigen Sie bei leichten Verschmutzungen Batterie- und Produktkontakte vor dem Einlegen mit einem trockenen, fusselfreien Tuch.
  - Entfernen Sie bei längerer Nichtverwendung die Batterie aus dem Produkt.
  - Achten Sie beim Einlegen auf die richtige Polarität! Diese wird im Batteriefach angezeigt. Andernfalls kann die Batterie explodieren.
  - Legen Sie die Batterie vorsichtig ein. Andernfalls kann das Produkt beschädigt werden.
  - Tauschen Sie die Batterie rechtzeitig aus, sobald die Reichweite der Fernbedienung sich spürbar verringert oder die Markise nicht mehr reagiert.
- ## Vorbereitung
- Befestigen oder benutzen Sie die Markise nicht bei Frost oder Schnee, sonst kann die Markise beschädigt werden.
- ## Sicherheitsanweisungen
- Zur Installation der Markise ist technisches Wissen erforderlich. Montieren Sie diese Markise nicht selbst, wenn Sie
    - unsicher sind, ob die Markise an dem gewählten Platz montiert werden kann.
    - die Gebrauchsanleitung oder Teile davon nicht verstehen.
    - nicht über das erforderliche Werkzeug verfügen.
    - nicht über das erforderliche technische Wissen verfügen.
  - Verändern Sie niemals das Design oder die Konfiguration der Anlage ohne den Hersteller oder autorisierten Vertreter zu befragen, weil dadurch eine gefährliche Situation entstehen kann.
  - Installieren Sie die Markise nicht, wenn Sie beschädigte Teile finden oder Teile fehlen.
  - Wenn ausgefahren, beeinflussen verschiedene Kräfte, einschließlich Wind und Regen, die Markise. Diese manchmal beträchtlichen Kräfte müssen von der Markise abgefangen und an die Konstruktion über die Befestigungsklam-

mern übertragen werden. Unter extremer Belastung kann übermäßige Kraft auf die Befestigungsanker wirken. Deshalb überprüfen Sie bevor Sie mit der Montage beginnen die Belastbarkeit der Befestigungsstruktur und führen Sie, wenn nötig, erforderliche Maßnahmen durch um die sichere Befestigung der Halterungen zu gewährleisten. Wenn die Befestigung unsicher ist, sollten Sie einen Spezialisten in Ihrer Umgebung befragen.

- Die Markise ist nur als Schutz vor der Sonne geeignet. Sie darf nicht bei starkem Wind (Windgeschwindigkeit: >10.8 m/s), Regen, Hagel oder Schnee benutzt werden. Wenn solche Bedingungen herrschen, rollen Sie die Markise sofort ein.

## Benötigtes Werkzeug und Material

Die genannten Werkzeuge und Materialien sind nicht im Lieferumfang enthalten. Es handelt sich hierbei um unverbindliche Angaben und Werte zur Orientierung. Die Beschaffenheit des Materials richtet sich nach den individuellen Gegebenheiten vor Ort.

- Bleistift/Markierwerkzeug
- Lineal
- Bohrmaschine
- Steinbohrer
- Wasserwaage
- Sechskantschlüssel (5 mm und 6 mm)
- Leiter (Plattformleiter)
- Maßband



## Vor der Montage

- Überprüfen Sie alle Schrauben auf Ihren korrekten Sitz, bevor Sie die Markise benutzen.
- Nehmen Sie die Markise vorsichtig aus dem Karton und streifen Sie die Styroporsicherungen von der Markise ab.
- Entfernen Sie die Plastiktaschen und Plastikbügel von der Markise und legen Sie die Markise vorsichtig ab, um zu verhindern, dass sie während der Arbeiten durch Kratzer oder in sonstiger Form beschädigt oder verschmutzt wird.

## Funktionen prüfen

- Prüfen Sie vor der Montage der Markise unbedingt die Funktionen des Motors mit der Fernbedienung. Legen Sie die Batterie in die Fernbedienung, drücken Sie eine beliebige Taste und überprüfen dabei ob die LED der Fernbedienung reagiert.
- Stecken Sie den Stecker des Motors in eine Steckdose, es sollte ein leiser Signalton des Motors zu hören sein. (dieser Ton kann sehr leise sein!)

## Motor mit Fernbedienung testen:

- Stecken Sie den Netzstecker der Markise in eine ordnungsgemäß installierte Steckdose. Es sollte ein Tonsignal ertönen.
- Drücken und halten Sie die Ausfahrt-Taste  „AUF“ (15) und die Einfahrt-Taste  „ZU“ (17) ca. 6 Sekunden lang gedrückt. Die rote LED der Fernbedienung sollte leuchten.

- Tauschen Sie die Batterie aus, falls die LED nicht leuchtet (siehe ► *Batterie einsetzen/austauschen* – S. 23).
- Ziehen Sie den Netzstecker aus der Steckdose, wenn der Motor keine Funktion zeigt bzw. kein Ton-signal zu hören ist. Wenden Sie sich an die Servicestelle oder an eine Fachwerkstatt.



**Hinweis:** Achten Sie darauf, dass die Wand/Decke eben ist. Unebene Wände/Decken können den festen Sitz der Konsole (1) beeinträchtigen.

## Montagebeispiel mit Verankerung an einer soliden Wand (Bei anderen Untergründen ziehen Sie einen Fachmann zu Rate.)

## Montage



**WARNUNG! Verletzungsgefahr!** Montieren Sie die Markise nur zu dritt. Die Markise ist sehr schwer. Um die Markise in die Wandhaken einzuhängen, sind zwingend drei Personen erforderlich. Versuchen Sie nicht, die Markise alleine einzuhängen. Ein Herunterfallen der Markise kann diese beschädigen und zu schwerwiegenden Verletzungen führen!



**WARNUNG! Verletzungsgefahr!** Die Markise darf nur auf tragfähigem Untergrund montiert werden. Die Mindestmontagehöhe muss 2,5 m betragen.



**Hinweis:** Verwenden Sie pro Person eine Plattformleiter, um die Markise montieren zu können.



**VORSICHT! Verletzungsgefahr!** Stellen Sie sicher, dass die Leitern sicher stehen. Andernfalls können Verletzungen die Folge sein. Verwenden Sie nur Leitern, die für derartige Montagearbeiten geeignet sind.

### Position der Markise bestimmen

- Wählen Sie einen geeigneten Montageort aus.
- Achten Sie darauf, dass Sie einen Mindestabstand von 20 cm oberhalb der Türrahmen einhalten, wenn Sie die Markise über Balkon oder Terrassentüren montieren.
- Stellen Sie sicher, dass Sie die Abfallhöhe bei der Wahl des Installationsorts berücksichtigen. Der Abfallwinkel lässt sich nach der Montage noch ändern.
- Der Abfallwinkel variiert bei unterschiedlicher Montagehöhe:
  - Montagehöhe 2,5–4 m: empfohlene Abfallhöhe von 30 cm
  - Montagehöhe 4,5–6 m: empfohlene Abfallhöhe von 50 cm



**Hinweis:** Die Abbildung (► S. 4, Abb. A) stellt den Abfall der Markise bei voll ausgefahrener Markise dar. (Gesamtabfall, Höhe des vorderen Abschlusses [ $> 2,5\text{m}$ ], Querschnitt der Mauer, Maueroberkante Hakenhöhe)



**Hinweis:** Die Position der Konsolen (1) wurde im Werk bereits auf der Markise markiert. Diese Positionen müssen unbedingt eingehalten werden um Probleme oder Beschädigungen nach der Montage zu vermeiden!



**Hinweis:** Beachten Sie unbedingt die Hinweise des Aufklebers auf der Unterseite der Kassette.

- Führen Sie die Mauerschrauben in die vorgebohrten Löcher ein (► S. 5, Abb. D).



**Hinweis:** Schlagen Sie die Mauerschrauben ggf. mit einem Holzhammer ein. Drehen Sie dazu die Mutter lose auf den vorderen Teil des Gewindes. So vermeiden Sie eine Beschädigung des Gewindes. Verwenden Sie keinesfalls einen Metallhammer, da dieser das Gewinde der Mauerschrauben beschädigen könnte.

- Setzen Sie zunächst die Unterlegscheiben und anschließend die Konsolen (1) auf die Mauerschrauben.
- Setzen Sie nun die Dichtringe auf die Schraubenköpfe und ziehen Sie die Muttern mit einem Sechskantschlüssel fest an (► S. 5, Abb. D).



**Hinweis:** Verwenden Sie dazu einen Ringschlüssel. So vermeiden Sie Beschädigungen der Muttern.

- Achten Sie darauf, dass die Konsolen (1) fest in der Mauer sitzen, sobald die Mauerschrauben komplett eingeschraubt sind. Ziehen Sie die Mauerschrauben ggf. erneut an falls die Konsolen (1) weiterhin beweglich sind.
- Stellen Sie nochmals sicher, dass die Konsolen (1) fest mit der Mauer verschraubt sind.

- Messen Sie die Breite zwischen den Konsolen (1) mittels Maßband und notieren Sie die Werte.
- Zeichnen Sie eine horizontale Linie auf Höhe des gewünschten Montageorts. Verwenden Sie dazu eine lange Leiste, eine Wasserwaage und Kreide (► S. 4, Abb. B).
- Markieren Sie die Positionen (notierte Werte) der Konsolen (1) mittels Maßband und Kreide.
- Halten Sie die Konsolen an die Wand an und markieren Sie mittels Kreide die Bohrlöcher.
- Bohren Sie mit einem 14 mm Steinbohrer die entsprechenden Löcher für die Konsolen (1).
- Achten Sie darauf, dass die Bohrlöcher 9 cm tief sind und durch festen Mauerstein oder Beton führten (► S. 5, Abb. C). Bohren Sie nicht durch Mörtel, da dieser nicht den erforderlichen Halt bietet.

## Konsolen montieren

- Entfernen Sie Muttern, Dichtringe und Unterlegscheiben von den Mauerschrauben und legen Sie diese sorgfältig beiseite.

## Markise montieren

- Befestigen Sie die Markise an den Konsolen (1) (► S. 5, Abb. E).

- Verwenden Sie pro Person eine Leiter mit Standfläche, um die Markise montieren zu können.
- Stellen Sie sicher, dass die Leitern sicher stehen. Andernfalls können Verletzungen die Folge sein.
- Verwenden Sie nur Leitern, die für derartige Montagearbeiten geeignet sind.



**Hinweis:** Lockern Sie die Mauerschrauben, für den Fall, dass das Tragrohr (10) nicht in die Konsolen (1) eingesetzt werden kann.

- Bewegen Sie die Markise leicht nach vorne und hinten, bis das Tragrohr (10) in die Haken rutscht.
- Setzen Sie anschließend sofort die Sicherungsschraube (21) an der Vorderseite der Konsole (1) ein und ziehen Sie die Sicherungsmuttern (14) mit einem 19mm-Sechskantschlüssel an.
- Stellen Sie sicher, dass die Sicherungsschrauben (21) festsitzen.



**Hinweis:** Achten Sie darauf, dass die Konsolen (1) sich in einem Abstand von 6 cm zu den ausgefahrenen Schiebenelemente (7) befinden (siehe ► S. 5, Abb. F).

## Markise demontieren

### Demontage

Wenn Sie die Markise nicht mehr benutzen möchten oder sie entsorgen möchten, müssen Sie sie demontieren.



**WARNUNG! Verletzungsgefahr!** Mindestens drei gesunde Erwachsene sind für diesen Schritt erforderlich.



**VORSICHT! Verletzungsgefahr!** Sicherheitstipps und Anweisungen müssen auch bei der Demontage befolgt werden.

- Fahren Sie die Markise vollständig ein, bevor Sie mit der Demontage beginnen (siehe ► *Markise elektrisch ein-/ausfahren* – S. 25 bzw. ► *Markise manuell ein-/ausfahren* – S. 25).
- Binden Sie die Kassette der Markise zusammen, um unbeabsichtigtes Entfalten zu verhindern. Unbeabsichtigtes Entfalten kann zu Schäden oder Verletzungen führen.
- Befolgen Sie die Montageanweisungen (siehe ► *Markise montieren* – S. 20) in umgekehrter Reihenfolge.

### Gewebeabdeckung spannen

- Entfernen Sie die Schutzgurte von der Markise.
- Öffnen Sie die Markise bis die Gelenkarme (6) maximal ausgesteckt sind. Haken Sie hierzu die Kurbel (5) in die erste Getriebeöse (8) ein und drehen Sie sie im Uhrzeigersinn.
- Fahren Sie die Markise nun wieder ein wenig ein, um die Gewebeabdeckung zu spannen. Drehen Sie hierzu die Kurbel (5) gegen den Uhrzeigersinn (► S. 5, Abb. G).

## Halterung der Fernbedienung montieren



**WARNUNG! Verletzungsgefahr!** Ziehen Sie unbedingt die Gebrauchsanleitung Ihrer Bohrmaschine hinzu.



**Hinweis:** Für den Sendebereich von Funkwellen bestehen gesetzliche Einschränkungen. Auch durch bauliche Hindernisse wird die Reichweite beeinträchtigt.



**Hinweis:** Die Halterung (13) kann auf fast jeder vertikalen Fläche angebracht werden.

- Wählen Sie einen geeigneten Montageort aus.



**Hinweis:** Vergewissern Sie sich, dass Sie die Halterung (13) an einem Ort installieren der Staub und Spritzwasser (IP44) geschützt ist.



**Hinweis:** Montieren Sie die Halterung (13) nicht auf Metall oder magnetischen Objekten. So vermeiden Sie Störungen.

- Halten Sie die Halterung (13) an die Wand und markieren Sie die Bohrlöcher.
- Bohren Sie nun die Bohrlöcher.
- Stecken Sie die mitgelieferten Dübel in die Bohrlöcher.
- Schrauben Sie die Halterung (13) mittels der beiden mitgelieferten Schrauben an die Wand.

## Markise individuell einstellen

### Neigungswinkel einstellen



**VORSICHT! Verletzungsgefahr!** Ziehen Sie eine zweite Person hinzu. Andernfalls kann es zu Verletzungen und/oder Beschädigungen des Produkts kommen.

**WICHTIG!** Die Markise wird mit optimal eingestelltem Neigungswinkel ausgeliefert.

- Fahren Sie die Markise bis zu  $\frac{1}{3}$  ihrer gesamten Größe aus.
- Sie können den Neigungswinkel in einem Bereich von ca. 5–35° verändern.



**ACHTUNG! Gefahr von Sachschäden!** Achten Sie darauf, dass die Markise nur zu  $\frac{1}{3}$  ausgefahren sein darf, wenn Sie den Neigungswinkel verstellen (► S. 5, Abb. I). Verstellen Sie den Neigungswinkel niemals, wenn die Markise weiter ausgefahren ist (► S. 6, Abb. J). Andernfalls kann es zu Beschädigungen der Markise kommen.

- Ziehen Sie den Netzstecker.
- Heben Sie das Ausfallprofil (3) leicht an.
- Lockern Sie die Sicherungsmuttern (23) mit einem 14 mm Schraubenschlüssel. Drehen Sie die Einstellschraube (24) im Uhrzeigersinn, um den Anstellwinkel zu verkleinern. Drehen Sie gegen den Uhrzeigersinn, um den Anstellwinkel zu vergrößern. Ziehen Sie die Sicherungsmutter fest (► S. 5,

Abb. H), wenn der gewünschte Anstellwinkel erreicht ist.



**Hinweis:** Das Ausfallprofil (3) muss waagrecht sein. Prüfen Sie die waagrechte Ausrichtung des Ausfallprofils (3) mittels Wasserwaage. Achten Sie darauf, dass sich die Luftblase genau in der Mitte der Wasserwaage befindet. Nun können Sie Ihre Markise verwenden.

- Stecken Sie den Netzstecker der Markise in eine vorschriftsmäßig installierte Steckdose.

## Motor nachjustieren (Aus-/Einfahrweite einstellen)

Der Motor wurde werksseitig bereits voreingestellt. Größere Einstellungen vor dessen Einsatz sind daher nicht erforderlich. In folgenden Fällen muss der Motor jedoch ein wenig nachjustiert werden:

- Die Markise fährt nicht vollständig aus.
- Die Markise fährt nicht vollständig ein.
- Der Markisenstoff (2) hängt durch.
- Der Motor läuft weiter, obwohl die Markise vollständig geschlossen ist.
- Drehen Sie die Einstellschraube „OPEN“ mittels Motor-Einstellwerkzeug (12) im Uhrzeigersinn in Richtung **[+]**, um die Ausfahrweite zu erhöhen (► S. 6, Abb. P).
- Drehen Sie die Einstellschraube „OPEN“ mittels Motor-Einstellwerkzeug (12) gegen den Uhrzeigersinn in Richtung **[-]**, um die Ausfahrweite zu verringern (► S. 6, Abb. P).

- Drehen Sie die Einstellschraube „CLOSE“ mittels Motor-Einstellwerkzeug (12) im Uhrzeigersinn in Drehrichtung **[+]**, um die Einfahrweite zu vergrößern (► S. 6, Abb. Q).
- Drehen Sie die Einstellschraube „CLOSE“ mittels Motor-Einstellwerkzeug (12) gegen den Uhrzeigersinn in Drehrichtung **[-]**, um die Einfahrweite zu verringern (► S. 6, Abb. Q).



**Hinweis:** Warten Sie ca. 30 Minuten, wenn der Motor nach mehrmaligem Einstellen nicht funktioniert und starten Sie ihn dann erneut.



**Hinweis:** Überlasten Sie den Motor nicht. Andernfalls kann sich die Lebensdauer des Motors verringern.

## Bedienung

### Batterie einsetzen/austauschen



**Hinweis:** Batterietyp siehe: ► *Technische Daten* – S. 11



**Hinweis:** Achten Sie beim Einsetzen der Batterie darauf, dass die Kontakte nicht verbogen werden.

- Ziehen Sie den Batteriefachdeckel (18) nach unten vom Batteriefach (19) ab.
- Entnehmen Sie ggf. die verbrauchte Batterie.

- Setzen Sie eine neue Batterie gemäß Polung und Beschriftung in das Batteriefach (19) ein.
- Schieben Sie den Batteriefachdeckel (18) von unten auf das Batteriefach (19), bis dieser einrastet. Die Fernbedienung (14) ist betriebsbereit.
- Prüfen Sie, ob die Batterie korrekt eingelegt ist, wenn die Fernbedienung (14) nicht funktioniert. Legen Sie sie ggf. erneut ein.
- Koppeln Sie Markise und Fernbedienung (14) neu, wenn die Fernbedienung (14) weiterhin nicht funktioniert (► *Fernbedienung programmieren* – S. 24).

## Fernbedienung programmieren



**Hinweis:** Achten Sie darauf, dass zwischen dem Drücken der verschiedenen Tasten nicht mehr als 6 Sekunden vergehen. Andernfalls kehrt die Fernbedienung in Ihre Ursprungsprogrammierung zurück.

### Herkömmliche Tastenbelegung

- Ziehen Sie den Netzstecker der Markise aus der Steckdose
- Ziehen Sie den Batteriefachdeckel (18) nach unten vom Batteriefach (19) ab
- Warten Sie mindestens 10 Sekunden und stecken Sie den Stecker der Markise dann wieder in die Steckdose
- Drücken Sie zweimal hintereinander die Taste "P2" (20)
- Drücken Sie einmal die Einfahrtaste "ZU" (17)

- Schieben Sie den Batteriefachdeckel (18) von unten auf das Batteriefach (19)

Die Markise ist nun so programmiert, dass sie durch Drücken der Ausfahrtaste "AUF" (15) ausfährt und durch Drücken der Einfahrtaste "ZU" (17) einfährt.



**Hinweis:** Sie haben die Möglichkeit, die Tastenbelegung zu tauschen (siehe ► *Alternative Tastenbelegung* – S. 24).

### Alternative Tastenbelegung

- Ziehen Sie den Netzstecker der Markise aus der Steckdose
- Ziehen Sie den Batteriefachdeckel (18) nach unten vom Batteriefach (19) ab
- Warten Sie mindestens 10 Sekunden und stecken Sie den Stecker der Markise dann wieder in die Steckdose
- Drücken Sie zweimal hintereinander die Taste "P2" (20)
- Drücken Sie einmal die Ausfahrtaste "AUF" (15)
- Schieben Sie den Batteriefachdeckel (18) von unten auf das Batteriefach (19)

Die Markise ist nun so programmiert, dass sie durch Drücken der Ausfahrtaste "AUF" (15) einfährt und durch Drücken der Einfahrtaste "ZU" (17) ausfährt.

### Anlernen einer zweiten Fernbedienung auf den Motor

- Stellen Sie sicher, dass die „erste“ Fernbedienung richtig programmiert ist und belassen Sie den Stecker in der Steckdose.





- Öffnen Sie den Batteriedeckel auf der Rückseite beider Fernbedienungen. Neben der Batterie befindet sich jeweils eine Taste „P2“.
- Drücken Sie an der „ersten Fernbedienung“ 2x die Taste „P2“, das wird jeweils mit einem Piep-Ton seitens des Motors quittiert.
- Drücken Sie 1x die Taste „P2“ an der zusätzlichen Fernbedienung, dies wird seitens des Motors mit 5 Piep-Tönen quittiert.

## Markise elektrisch ein-/ausfahren



**Hinweis:** Bitte beachten Sie, dass die Funktionen der Einfahr-Taste  (17) und Ausfahr-Taste  (15) je nach Programmierung variieren können (siehe ► *Herkömmliche Tastenbelegung* – S. 24 bzw. ► *Alternative Tastenbelegung* – S. 24). Die folgenden Hinweise beziehen sich auf die „Herkömmliche Tastenbelegung“.

- Drücken Sie die Ausfahr-Taste  (15) um die Markise auszufahren.
- Drücken Sie die Einfahr-Taste  (17), um die Markise einzufahren.
- Drücken Sie die Stop-Taste  (16), um das Aus-/Einfahren der Markise zu stoppen.

## Markise manuell ein-/ausfahren



**Hinweis:** Sie können die Markise bei einem Stromausfall o.ä. auch manuell ein- und ausfahren.

- Haken Sie die Kurbel (5) in die Getriebeöse (8) ein.
- Drehen Sie die Kurbel (5) im Uhrzeigersinn, um die Markise auszufahren.
- Drehen Sie die Kurbel (5) gegen den Uhrzeigersinn, um die Markise einzufahren.



**Hinweis:** Achten Sie darauf, dass der Markisenstoff (2) im ausgefahrenen Zustand stets gespannt ist. Drehen Sie die Kurbel (5) ggf. so lange gegen den Uhrzeigersinn, bis der Markisenstoff (2) gespannt ist.



**ACHTUNG! Gefahr von Sachschäden!** Drehen Sie die Kurbel (5) nicht weiter, wenn das Ausfallprofil (4) an der Kassette (11) anliegt.

## Fehler beheben

Fehler	Ursache	Lösung
Die Markise reagiert nicht auf die Fernbedienung (14).	Keine Stromversorgung vorhanden.	Überprüfen Sie den Stecker auf korrekten Anschluss. Ist der Anschluss nicht korrekt, wenden Sie sich an einen Fachmann.
	Der FI-Schalter Ihrer Hausinstallation steht auf „off“ (AUS).	Wenden Sie sich an einen Fachmann.
	Die Spannung ist zu gering.	Wenden Sie sich an einen Fachmann, der überprüft, ob die Spannung den Anforderungen entspricht.
	Die Batterie der Fernbedienung (14) ist verbraucht.	Tauschen Sie die Batterie gemäß dem Kapitel ► <i>Batterie einsetzen/austauschen</i> – S. 23 aus.
	Der Motor ist wegen Überhitzungsschutz ausgeschaltet.	Nach ca. 30 Minuten schaltet sich der Motor automatisch wieder ein.
Die Markise hängt durch, obwohl sie ganz ausgefahren ist.	Die Ausfahrlänge ist falsch eingestellt.	Stellen Sie die Ausfahrlänge gemäß dem Kapitel ► <i>Motor nachjustieren (Aus-/Einfahrweite einstellen)</i> – S. 23 erneut ein.
Unerwünschte Nebengeräusche beim Betrieb.	Eine oder mehrere Schrauben haben sich gelockert.	Überprüfen Sie alle sichtbaren Schrauben und drehen Sie lockere Schrauben fest.
Die LED der Fernbedienung (14) funktioniert nicht; kein Signal vom Empfänger.	Die Batterie ist verbraucht.	Tauschen Sie die Batterie gemäß dem Kapitel ► <i>Batterie einsetzen/austauschen</i> – S. 23 aus.
	Die Batterie ist falsch eingelegt.	Setzen Sie die Batterie gemäß Polung ein.

Fehler	Ursache	Lösung
Markise schließt nicht richtig auf einer Seite.	Überprüfen Sie die Einstellung des Gelenkarms.	Unterfüttern Sie die Rollwelle einseitig mit Gewebe für mehr Volumen. Anschließend Gelenkarme einstellen.

## Wartung



**VORSICHT! Verletzungsgefahr!** Führen Sie die Wartungsarbeiten regelmäßig durch. Andernfalls kann Ihre Sicherheit sowie die Sicherheit Dritter gefährdet werden. Durch eine regelmäßige Wartung verlängern Sie die Lebensdauer Ihrer Markise.

- Überprüfen Sie regelmäßig den festen Sitz aller Konsolen (1).
- Überprüfen Sie das Getriebegehäuse halbjährlich auf Beschädigungen. Verwenden Sie die Markise nur, wenn das Getriebegehäuse vollständig intakt ist bzw. erneuert wurde.
- Überprüfen Sie halbjährlich den festen Sitz sämtlicher Schrauben und Muttern. Ziehen Sie diese ggf. nach.
- Verwenden Sie die Markise keinesfalls, wenn diese beschädigt ist oder der Markisenstoff (2) sich nicht spannt.
- Wenden Sie sich an die Servicestelle oder einen Fachmann, um die Markise zu reparieren.
- Für gewöhnlich ist es nicht nötig, Teile der Markise einzufetten. Falls es doch nötig ist, wenden Sie sich bitte an unseren Service.

## Reinigung

- Verwenden Sie zur Reinigung der Kunststoffteile einen milden Sprühreiniger oder ein Gemisch aus Wasser und mildem Reinigungsmittel.
- Reinigen Sie das Markisentuch nur bei Bedarf.
- Verwenden Sie zur Reinigung des Markisenstoffs (2) Seifenlauge. Bitte an einer unauffälligen Stelle testen.
- Lassen Sie den Markisenstoff (2) vollständig trocknen, bevor Sie die Markise einfahren. Verwenden Sie zum Trocknen der Markise keinesfalls Heizgeräte (Föhn o.ä.).

## Lagerung

- Demontieren Sie die Kassette und lagern Sie diese an einem trockenen Ort, wenn Sie die Markise längere Zeit nicht verwenden (siehe ► *Markise demontieren* – S. 21). So verlängern Sie die Lebensdauer Ihrer Markise.
- Achten Sie darauf, dass der Markisenstoff (2) komplett trocken ist. Ein feuchter Markisenstoff (2) kann Schimmel zur Folge haben.
  - Achten Sie darauf, dass die Markise komplett eingefahren ist.

- Sichern Sie das Markisengehäuse mittels Sicherungsband gegen unbeabsichtigtes Ausfahren.
- Demontieren Sie die Kassette (siehe ► *Markise demontieren* – S. 21).
- Lagern Sie die Kassette an einem trockenen Ort, außerhalb der Reichweite von Kindern.

## Entsorgung

### Motorausbau

- *Motorausbau* – S. 7



**Hinweis:** Am Ende der Produktlebensdauer der Markise sollte der Motor ausgebaut und einer geregelten Entsorgung zugeführt werden.



**WARNUNG! Verletzungsgefahr durch hohe Federspannung.** Zur Vermeidung von Unfällen dürfen die Gelenkarme während der Demontage nicht unter Federspannung stehen!

- S. 7, *Abb. 1*
- 1. Markise komplett ausfahren.
- S. 7, *Abb. 2*
- 2. Stromversorgung unterbrechen.
- S. 7, *Abb. 3*
- 3. Schrauben entfernen.
- S. 7, *Abb. 4*
- 4. Sicherungssplint entfernen.
- S. 8, *Abb. 5*
- 5. Seitendeckel entfernen.
- S. 8, *Abb. 6*

### 6. Motor ausbauen.

Die Verpackung besteht aus umweltfreundlichen Materialien, die Sie über die örtlichen Recyclingstellen entsorgen können.



Möglichkeiten zur Entsorgung des ausgedienten Produkts erfahren Sie bei Ihrer Gemeinde- oder Stadtverwaltung.



Nicht mehr benötigte Batterien und Akkus gehören nicht in den Hausmüll, sondern müssen vorschriftsmäßig entsorgt werden.



- Bringen Sie unbrauchbar gewordene Batterien und Akkus zu einer Batteriesammelstelle des Händlers oder der Gemeinde.
- Batterien nicht verbrennen. Explosionsgefahr!

## Informationen

### Garantie

Sie erhalten auf dieses Produkt 2 Jahre Garantie ab Kaufdatum. Das Produkt wurde sorgfältig produziert und vor Anlieferung gewissenhaft geprüft. Bitte bewahren Sie den Kas senbon als Kaufnachweis auf. Setzen Sie sich bitte im Garantiefall immer zunächst mit der Servicestelle telefonisch in Verbindung.

Diese Garantie gilt nur gegenüber dem Erstkäufer und ist nicht übertragbar. Bei missbräuchlicher und/oder unsachgemäßer Behandlung, Gewaltanwendung und bei Eingriffen, die nicht von einer unserer autorisierten Service-Niederlassung vorgenommen wurden, erlischt die Garantie.

---

Ihre gesetzlichen Rechte werden durch diese Garantie nicht eingeschränkt. Die Garantieleistung gilt ferner nur für Material- oder Fabrikationsfehler. Sie gilt nicht für Verschleißteile oder für Beschädigungen an zerbrechlichen Teilen, z. B. Markisenstoff. Das Produkt ist lediglich für den privaten und nicht für den gewerblichen Gebrauch bestimmt. Batterien sind von der Garantie ausgeschlossen.

## **Service**

Wenn Sie Fragen haben oder Ersatzteile benötigen wenden Sie sich an:

Depot 18 GmbH  
Gewerbering 3  
67691 Hochspeyer  
Tel.: 06305-715429 13  
Fax.: 06305-715429 29  
E-Mail: [mail@depot18.de](mailto:mail@depot18.de)

Fragen oder Probleme?!  
Gehen Sie auf:  
[www.depot18.de](http://www.depot18.de)

# Съдържание

<b>Увод</b> .....	<b>31</b>
Правилна употреба .....	31
Описание на частите .....	31
Технически данни .....	32
Обем на доставка .....	32
Общи указания за платното на тентата .....	33
Особености при оформлението в текста .....	34
<b>Безопасност</b> .....	<b>34</b>
Обяснение на символите .....	34
Инструкции за безопасност .....	35
Основни инструкции за безопасност .....	35
Боравене с уреди, които работят със захранване от електрическата мрежа .....	37
Инструкции за безопасност на батериите .....	38
<b>Подготовка</b> .....	<b>39</b>
Инструкции за безопасност .....	39
Необходими инструменти и материали .....	39
<b>Преди монтажа</b> .....	<b>40</b>
Проверка на функциите .....	40
<b>Монтаж</b> .....	<b>40</b>
Пример за монтаж с анкериране към солидна стена (при други основи се съветвайте със специалист.) .....	41
Монтиране на конзоли .....	42
Монтиране на тента .....	42
Демонтиране на тента .....	43
Затягане на текстилното покритие .....	43
Монтиране на държача на дистанционното управление .....	43
<b>Индивидуална настройка на тентата</b> .....	<b>44</b>
Настройка на ъгъла на накланяне .....	44
Фино регулиране на мотора (настройка на ширината на изнасяне/прибиране) .....	45
<b>Обслужване</b> .....	<b>45</b>
Поставяне/смяна на батерия .....	45

Програмиране на дистанционно управление .....	46
Електрическо прибиране/изнасяне на тентата .....	47
Ръчно прибиране/изнасяне на тентата .....	47
<b>Отстраняване на грешки .....</b>	<b>48</b>
<b>Техническо обслужване .....</b>	<b>49</b>
<b>Почистване .....</b>	<b>49</b>
<b>Съхранение .....</b>	<b>49</b>
<b>Отстраняване като отпадък .....</b>	<b>50</b>
Демонтаж на мотора .....	50
<b>Информация .....</b>	<b>50</b>
Гаранция .....	50
Сервиз .....	51

## Увод

Преди първоначално пускане в действие се запознайте с продукта. За целта прочетете внимателно следващото ръководство за експлоатация. Използвайте продукта само, както е описано и за посочените области на употреба.

Запазете ръководството за експлоатация, за да можете да направите по-късни справки в него.

Когато продавате или давате уреда на други, непременно предавайте заедно с него и настоящото ръководство за експлоатация.



**Указание:** Подходяща само за частна употреба. Всички фигури са примерни. Продуктът може да се различава от тях. Запазваме си правото на промени.

## Правилна употреба

Тентата е подходяща за защита от слънцето и Ви предлага възможността, индивидуално да напасвате засенчването към съответното положение на слънцето. Други приложения или промени на продукта се считат за неправилни и могат да имат за последствие опасност от наранявания и/или увреждания на продукта.

Уредът не е предназначен за стопанска употреба.

Всяка друга употреба, която не е описана в настоящото ръководство за експлоатация, е неразрешена неправилна употреба. Производителят не носи отговорност за произтичащите от нея повреди.

## Описание на частите

► *Преглед – стр. 3*

### Тента



► *Стр. 3, рис. 1*

1. Конзола

2. Плат на тентата
3. Волан
4. Накланящ профил
5. Ръчка
6. Шарнирно рамо
7. Плъзгач елемент
8. Халка на предавката
9. Мотор/предавка
10. Носеща тръба
11. Вал за платното
12. Инструмент за настройка на мотора

### Дистанционно управление

► Стр. 4, рис. 2

13. Държач
14. Дистанционно управление
15. Бутон за изнасяне  „ОТВ“
16. Бутон за спиране  „СТОП“
17. Бутон за прибиране  „ЗАТВ“
18. Капак на отделението за батерии
19. Отделение за батерии
20. Бутон P2

### Технически данни

Тента	
Електрозахранване:	230 V~, 50 Hz
Мощност:	230 W
Вид защита:	IP44
Клас вятър:	II
Дефиниция:	Свеж бриз

Скорост:	Движат се по-големи клони и дървета, вятърът се чува ясно 29-38 km/h; 8-10,8 m/s
----------	---



**Указание:** При монтаж върху дървесина поради променливостта на този материал не може да бъде посочен клас вятър.

### Дистанционно управление

Честота:	433.92 MHz
Обсег:	30 метра (без конструктивни препятствия)
Батерия:	A27 12V (алкална)
Вид защита:	IP44
Работна температура:	-20 °C до +55 °C

### Обем на доставка

Непосредствено след разопаковане проверете пълнотата на обема на доставката както и безупречното състояние на продукта и на всички части.

- 1× тента
- 2× конзоли (< 4 m)
- 3× конзоли (≥ 4 m)
- 1× ръчка
- 1× инструмент за настройка на мотора
- 1× дистанционно управление



- 2× болта за поставяне на държача
- 2× дюбела за поставяне на държача
- 1× батерия
- 1× инструкция за употреба

## Общи указания за платното на тентата

Платната за тенти са висококачествени продукти. Въпреки това и при съвременното ниво на технологиите и изискванията за защита на околната среда и тяхната перфектност има граници. Някои проявления по платното, които понякога биват критикувани, са възможни въпреки напредването на производствената и преработвателна техника.

Принципно тези ефекти в различна степен се проявяват при почти всички платна за тенти. Те обаче по никакъв начин не намаляват качеството на платната.

За да бъдат избегнати заблуждения, в рамките на информацията за потребителите искаме да обърнем внимание на следните качества: \*

- Гънки от прегъване се получават както при изготвянето така и при нагъването на платната за тенти. При това, специално при по-светлите цветове, в сгъвките може да има повърхностен ефект (преразпределяне на пигменти), които при насрещна светлина изглеждат по-тъмни (като ленти замърсявания). Те не намаляват стойността и пригодността за използване на тентата.

- Ефекти на креда са светли ленти, които при обработка се получават върху облагородени изделия и които и при най-голямо старание не винаги могат да бъдат избегнати напълно. Поради това те също не са основание за рекламиране.
- Устойчивост на дъжд: Слънцезащитни платове за тенти от акрил и полиестер са импрегнирани за отблъскване на вода и издържат при минимален наклон от 14° на лек, кратък дъжд. При по-силен или по-продължителен дъжд тентите трябва да бъдат прибрани, за да бъдат избегнати щети. Навитите в мокро състояние тенти трябва да бъдат разпънати отново възможно най-скоро, за да изсъхнат.
- Вълнообразност в зоната на подгъва, шевове и лентите се получава поради многопластово натрупване на тъканта и различните дебелини на навиване върху вала за платното. Получаващите се поради това напрежения на плата могат да предизвикат вълнообразност (напр. подобна на вафли или рибена кост).
- Конецът за зашиване на платното не трябва да е със същия цвят като платното, върху което е шевът.

\*) (извадка от: Важна информация за потребителите: „Качества на продукта при платна за тенти“ от промишлено обединение Technische Textilien – Rollladen – Sonnenschutz e.V.).

## Особености при оформлението в текста

Различните елементи в настоящото ръководство за експлоатация имат определени особености при оформлението. Така лесно можете да установите за какъв вид текст става дума.

обикновен текст,

- изброяване,
- 1. Изброяване или последователност от действия,
- указания за действие и
- ▶ препратки.

## Безопасност

### Обяснение на символите

Инструкциите за безопасност са ясно обозначени в ръководството за експлоатация. Използват се следните изображения:



**ОПАСНОСТ! Непосредствена опасност за живота или опасност от нараняване!** Непосредствено опасна ситуация, от която могат да последват смърт или тежки наранявания.



**ПРЕДУПРЕЖДЕНИЕ! Вероятна опасност за живота или опасност от нараняване!** Общо опасна ситуация, от която могат да последват смърт или тежки наранявания.



**БЛАГОРАЗУМИЕ! Евентуална опасност от нараняване!** Опасна ситуация, от която могат да последват смърт или тежки наранявания.



**ВНИМАНИЕ! Опасност от повреди на уреда!** Ситуация, от която могат да последват материални щети.



**Указание:** Информация, която се дава за по-добро разбиране на процесите.

- Символите, които се намират върху Вашия уред, не бива да бъдат отстранявани или покривани. Указанията по уреда, които вече са нечетливи, трябва да бъдат сменяни незабавно.



Преди пускане в действие прочетете и спазвайте ръководството за експлоатация.



Опасност за живота и опасност от злополуки за деца.



Опасност за живота поради токов удар.



Дръжте продукта далече от дъжд и влага.



Риск от електрически удар поради повредени кабели.



Опасност от експлозия.



Носете защитни ръкавици.

## **Инструкции за безопасност**

### **ПРЕДУПРЕЖДЕНИЕ – ЗА БЕЗОПАСНОСТТА НА ХОРА Е ВАЖНО ДА БЪДАТ СПАЗВАНИ ТЕЗИ ИНСТРУКЦИИ. ЗАПАЗЕТЕ ТЕЗИ ИНСТРУКЦИИ**

- Уредът не е предназначен за употреба от лица (включително деца) с ограничени физически, сензорни или умствени способности или с недостатъчен опит и/или знания, освен ако те са под контрола на лице, компетентно за тяхната безопасност или са получили от него указания как трябва да се използва уредът.
- Почистване и техническо обслужване при потребителя не бива да бъде извършвано от деца.
- След двукратно последователно прибиране и изнасяне може да се активира защитата от прегряване. Може да продължи до 30 мин, докато моторът отново е готов за използване.
- Не оставяйте децата да играят с елементите за обслужване. Винаги дръжте дистанционните управления далече от деца.
- Често проверявайте инсталацията за нередности и знаци от износване или щети по кабелите и пружините. Не я използвайте, ако са необходими ремонти или настройки.
- Не използвайте тентата и я изключвайте от електрозахранването, когато в близост се провеждат дейности по техническото обслужване като почистване на прозорци.

- Подвижните части на задвижващия механизъм трябва да бъдат монтирани на височина повече от 2,5 m над пода или друга повърхност, която би могла да служи за достъп.
- Дръжте уреда и захранващия кабел извън досега на деца.
- Ако кабелът на този уред е повреден, не използвайте повече продукта и се свържете с производителя за допълнителни инструкции.

## **Основни инструкции за безопасност**

**Прочетете всички инструкции за безопасност и указанията. Пропуските при неспазване на инструкциите за безопасност и указанията могат да предизвикат електрически удар, пожар и/или наранявания.**

Общопризнатите разпоредби за защита от злополуки и приложените инструкции за безопасност трябва да бъдат спазвани. Ако пренебрегнете инструкциите за безопасност, застрашавате себе си и другите.

- Уредът може да се използва, само ако е безупречно и напълно монтиран. Ако уредът или част от него са дефектни, той трябва да бъде спрян и професионално ремонтиран или отстранен като отпадък.
- Работете винаги внимателно и само в добра кондиция: Употребата при умора, болест, след консумация на алкохол, под влиянието на медикаменти и наркотици е безотговорна, тъй като не можете да използвате уреда безопасно.



## Опасност за живота и опасност от злополуки за деца!

- Никога не оставяйте децата да играят с опаковъчния материал и продукта без надзор. Има опасност от задушаване от опаковъчния материал и опасност за живота поради удушаване. Децата често подценяват опасностите. Винаги пазете децата от продукта. Продуктът не е играчка.
- **ВНИМАНИЕ!** Не оставяйте децата без надзор! Тентата не е съоръжение за катерене или игра!
- **ОПАСНОСТ ОТ НАРАНЯВАНИЯ!** По време на монтажа и настройките дръжте децата далече от зоната на работа.
- Уверете се, че никой, особено деца, не изтеглят тентата нагоре. Тентата може да падне. Последствие на това могат да бъдат наранявания и/или материални щети.
- Монтирайте тентата само по трима. Тентата е много тежка. За да окачите тентата в куките на стената, задължително са необходими трима души. Не се опитвайте да окачите тентата сами. Падането на тентата може да я повреди и да доведе до сериозни наранявания!
- Обърнете внимание на това, в зоната на изнасяне и прибиране на тентата да не се намират хора или препятствия! В противен случай последствие могат да бъдат наранявания и щети.
- При изнасяне и прибиране на тентата не посягайте към подвижните части. Последствие от това могат да бъдат наранявания.
- Прибирайте тентата при
  - вятър
  - дъжд (образуване на водни джобове)
  - снеговалеж (тежест от снега)
  - отсъствие
  - буря (силни пориви на вятъра, силен дъжд)
  - заледяване (замръзване на платното).
- Експлоатацията при лоши атмосферни условия през зимата може да причини увреждания.
- Преди всяка употреба проверявайте тентата за евентуални увреждания. Никога не използвайте тентата, ако установите каквито и да било увреждания.
- При увреждания, ремонти или други проблеми по тентата се обръщайте към сервиза или към електротехник.
- Обърнете внимание на това, платът на тентата винаги да се навива правилно. В противен случай в следствие на това могат да настъпят увреждания по плата на тентата. Предавката с ръчка на тентата не притежава ограничител за ограничаване на завъртането на вала за платното. Обърнете внимание на това, платното да е обтегнато. Ако задействате едновременно няколко уреда, наблюдавайте всички намиращи се в експлоа-

тация уреди. В противен случай някой от тези уреди може да попадне извън контрол и да причини наранявания и/или увреждания.

- Не използвайте дистанционното управление при силни смущения. По време на работа могат да настъпят неизправности поради други преносни системи или крайни устройства, ако те използват напр. една и съща честота.
- Монтирането на тентата е позволено само върху товароносима основа.
- Обърнете внимание на това, по време на монтажа ръцете Ви да са чисти. В противен случай може да се стигне до замърсявания на тентата.
- По възможност не монтирайте тентата при замръзване и сняг. В противен случай може да се стигне до увреждания на тентата.
- При дъжд винаги прибирайте тентата.

## Боравене с уреди, които работят със захранване от електрическата мрежа



**ВНИМАНИЕ! ОПАСНОСТ ЗА ЖИВОТА ПОРАДИ ЕЛЕКТРИЧЕСКИ УДАР!**

- Свързващият щепсел на продукта трябва да пасва на контакта. Щепселът в никакъв случай не бива да бъде променян или разединяван. Не използвайте адаптерни щепсели заедно с продукти със защитно заземяване.

Непроменените щепсели и подходящите контакти намаляват риска от електрически удар.



Дръжте продукта далече от дъжд и влага. Проникването на вода в електрически продукти повишава риска от електрически удар.



Не използвайте кабела не по предназначение, за да носите продукта за кабела или за да изтегляте щепсела от контакта. Дръжте кабела далече от горещина, масла, остри ръбове или подвижни части на продукта. Повредените и усукани кабели повишават риска от електрически удар.



Електрическото стационарно инсталиране трябва да бъде извършено съгласно VDE100 от оторизиран електротехник. Трябва да бъдат спазвани приложените указания за инсталиране на доставените електроуреди.

- Позволено е свързване на уреда само към контакт с правилно инсталиран защитен контакт.
- Защитата се извършва с помощта на защитен прекъсвач за утечен ток (прекъсвач дефектно-токова защита) аварийен ток на измерване от не повече от 30 mA.
- Преди свързване на уреда трябва да е гарантирано, че мрежовият извод съответства на данните за свързване на уреда.

- Позволено е използване на уреда само в рамките на посочените граници на напрежение и мощност (вижте фирмената табелка).
- Не хващайте щепсела на захранването с мокри ръце! Винаги хващайте за щепсела на захранването, не теглете за кабела.
- Преди всяко използване проверявайте щепсела и кабела.
- При увреждане на захранващия кабел незабавно изтеглете щепсела на захранването. Никога не използвайте уреда с повреден захранващ кабел.
- Когато уредът не се използва, щепселът на захранването винаги трябва да е изваден.

- Избягвайте екстремни условия и температури, които могат да окажат влияние на батериите, напр. върху радиатори. В противен случай съществува повишена опасност от изтичане.
- Отстранявайте изразходените батерии незабавно от продукта. В противен случай съществува повишена опасност от изтичане.
- Редовно проверявайте батериите за липса на плътност.



Изтеклите или повредени батерии могат да предизвикат химическо изгаряне при докосване на кожата; затова в такива случаи непременно носете подходящи защитни ръкавици!

- Избягвайте контакт с кожата, очите и лигавицата, ако от батерията е изтекла течност. При контакт с киселината на батерията незабавно промийте засегнатите места обилно с чиста вода и незабавно потърсете лекар.
- При леки замърсявания преди поставяне почистете контактите на батерията и продукта със суха кърпа, която не оставя власинки.
- Ако не използвате продукта по-продължително време, изваждайте батерията.
- При поставяне внимавайте за правилната посока на полюсите! Тя е показана в отделението за батерии. В противен случай батерията може да експлодира.
- Поставяйте батерията внимателно. В противен случай продуктът може да бъде повреден.

## Инструкции за безопасност на батериите



**ОПАСНОСТ! Опасност за живота!** Батериите не бива да попадат в детски ръце. Не оставяйте батериите без надзор. Съществува опасност, те да бъдат погълнати от деца или домашни любимци. В случай на поглъщане незабавно потърсете лекар.



**ОПАСНОСТ ОТ ЕКСПЛОЗИЯ!** Никога не зареждайте батериите повторно, не ги свързвайте нахъсо и/или не ги отваряйте. Последствие могат да бъдат прегряване, опасност от пожар или пръскане. Никога не хвърляйте батерията в огън или вода. Батерията може да експлодира.

- Сменяйте батерията своевременно, щом обсегът на дистанционното управление се намали чувствително или тентата вече не реагира.
- Не изхвърляйте изразходените батерии заедно с битовите отпадъци, а ги отстранявайте като отпадък в предвидените пунктове за събиране на специални отпадъци.

## Подготовка

Не закрепвайте и не използвайте тентата при заледряване или сняг, в противен случай тентата може да бъде повредена.

## Инструкции за безопасност

- За инсталиране на тентата са необходими технически познания. Не монтирайте тази тента сами, ако
  - не сте сигурни, дали тентата може да бъде монтирана на избраното място.
  - не разбирате инструкцията за употреба или части от нея.
  - не разполагате с необходимите инструменти.
  - не разполагате с необходимите технически познания.
- Никога не променяйте дизайна или конфигурацията на системата без да попитате производителя или негов оторизиран представител, защото това може да доведе до опасни ситуации.
- Не инсталирайте тентата, ако откриете повредени части или ако липсват части.

- Когато изнасяте тентата, влияние могат да откажат различни сили, включително вятър и дъжд. Тези понякога значителни сили трябва да бъдат уловени от тентата и предадени към конструкцията посредством закрепващите скоби. При екстремно натоварване прекомерната сила може да окаже влияние на закрепващите анкери. Поради това, преди да започнете с монтажа, проверете устойчивостта на натоварване на закрепващата структура и ако е необходимо, предприемете необходимите мерки, за да гарантирате сигурното закрепване на държачите. Ако закрепването е несигурно, трябва да се допитате до специалист.

- Тентата е подходяща само за защита от слънцето. Тя не бива да се използва при силен вятър (скорост на вятъра:  $>10.8 \text{ m/s}$ ), дъжд, градушка или сняг. Ако има налице такива условия, незабавно навийте тентата.

## Необходими инструменти и материали

Посочените инструменти и материали не се съдържат в обема на доставката. При това става въпрос за незадължителни данни и стойности с цел ориентиране. Качествата на материала зависят от индивидуалните дадености на място.

- Молив/инструмент за маркиране
- Линеал
- Бормашина
- Свредло за бетон
- Либела

- Шестостенен ключ (5 mm и 6 mm)
- Стълба (стълба с платформа)
- Ролетка

## Преди монтажа



- Проверете, дали всички болтове прилягат добре, преди да използвате тентата.
- Извадете тентата внимателно от кашона и свалете предпазители от стиропор от тентата.
- Отстранете пластмасовите торбички и пластмасовите скоби от тентата и я положете внимателно, за да предотвратите надрасквания или други увреждания или замърсявания по време на работа.

## Проверка на функциите

- Преди монтажа на тентата непременно проверете функциите на мотора с дистанционното управление. Поставете батерията в дистанционното управление, натиснете произволен бутон и при това проверете, дали реагира LED на дистанционното управление.
- Поставете щепсела на мотора в контакт, трябва да се чуе тих сигнал от мотора. (този сигнал може да е много тих!)

## Тестване на мотора с дистанционното управление:

- Поставете щепсела на захранването на тентата в правилно инсталиран контакт. Трябва да се чуе сигнал.

- Натиснете и задръжте натиснат бутона за изнасяне  „ОТВ“ (15) и бутона за приближане  „ЗАТВ“ (17) в продължение на ок. 6 секунди. Червените LED на дистанционното управление трябва да светят.
- Сменете батерията, ако LED не свети (вижте ► *Поставяне/смяна на батерия* – стр. 45).
- Изтеглете щепсела на захранването от контакта, ако моторът не показва функция или ако не се чуе сигнал. Обърнете се към сервис или към специализирана работилница.

## Монтаж



**ПРЕДУПРЕЖДЕНИЕ! Опасност от нараняване!** Монтирайте тентата само по трима. Тентата е много тежка. За да окачите тентата в куките на стената, задължително са необходими трима души. Не се опитвайте да окачите тентата сами. Падането на тентата може да я повреди и да доведе до сериозни наранявания!



**ПРЕДУПРЕЖДЕНИЕ! Опасност от нараняване!** Монтирането на тентата е позволено само върху товаросимата основа. Минималната височина на монтаж трябва да е 2,5 m.





**Указание:** За да можете да монтирате тентата, всяко от монтиращите лица трябва да използва стълба с платформа.



**БЛАГОРАЗУМИЕ! Опасност от нараняване!** Уверете се, че стълбите стоят стабилно. В противен случай последици могат да бъдат наранявания. Използвайте само стълби, които са подходящи за подобни монтажни работи.



**Указание:** Обърнете внимание на това, стената/таванът да са равни. Неравните стени/тавани могат да нарушат стабилното положение на конзолите (1).

## Пример за монтаж с анкериране към солидна стена (при други основи се съветвайте със специалист.)

### Определяне на позицията на тентата

- Изберете подходящо място за монтиране.
- Обърнете внимание на това, да бъде спазено минимално разстояние от 20 cm над рамката на вратата, ако монтирате тентата над балкони или врати на тераси.
- Уверете се, че сте взели под внимание височината на скосяване при избора на място за инсталиране. Ъгълът на скосяване може да бъде променен и след монтажа.

- Ъгълът на скосяване варира при различни монтажни височини:
  - Монтажна височина 2,5–4 m: препоръчителна височина на скосяване от 30 cm
  - Монтажна височина 4,5–6 m: препоръчителна височина на скосяване от 50 cm



**Указание:** Фигурата (► Стр. 4, рис. А) представя скосяването на тентата при изцяло изнесена тента. (общо скосяване, височина на предното завъртане [**> 2,5m**], напречно сечение на зида, горен ръб на зида височина на куката)



**Указание:** Позицията на конзолите (1) още фабрично е маркирана върху тентата. Тези позиции трябва да бъдат спазени непременно, за да се избегнат проблеми или увреждания след монтажа!



**Указание:** Непременно спазвайте указанията от стикера на долната страна на касетата.

- Измерете ширината между конзолите (1) с ролетка и си отбележете стойностите.
- Начертайте хоризонтална линия на височината на желаното място за монтиране. За целта използвайте дълга планка, либела и тебешир (► Стр. 4, рис. В).
- Маркирайте позициите (отбелязани стойности) на конзолите (1) с ролетка и тебешир.

- Придържайте конзолите към стената и маркирайте резбовите отвори с тебешир.
- Разпробийте със свредло за бетон 14 mm съответните отвори за конзолите (1).
- Обърнете внимание на това, резбовите отвори да са с дълбочина 9 cm и да преминават през твърда част на зида или бетон (► Стр. 5, рис. С). Не разпробивайте през хоросан, тъй като той няма необходимата устойчивост.

## Монтиране на конзоли

- Отстранете гайките, уплътнителните пръстени и подложните шайби от болтовете за зида и ги оставете внимателно настрана.
- Вкарайте болтовете за зида в разпробитите за целта отвори (► Стр. 5, рис. D).



**Указание:** Евент. набийте болтовете за зида с дървен чук. За целта разхлабете гайката на предната част на резбата. Така ще намалите увреждането на резбата. В никакъв случай не използвайте метален чук, тъй като той би могъл да повреди резбата на болтовете за зида.

- Първо поставете подложните шайби и след това конзолите (1) на болтовете за зида.
- Сега поставете уплътнителните пръстени върху главите на болтовете и затегнете гайките с шестостенен ключ (► Стр. 5, рис. D).



**Указание:** За целта използвайте гаечен ключ. Така ще избегнете увреждания на гайките.

- Обърнете внимание на това, конзолите (1) да прилегнат добре в зида, щом болтовете за зида са изцяло завинтени. Затегнете отново болтовете за зида, ако конзолите (1) продължават да се движат.
- Още веднъж се уверете, че конзолите (1) са завинтени стабилно към зида.

## Монтиране на тента

- Закрепете тентата към конзолите (1) (► Стр. 5, рис. E).
- За да можете да монтирате тентата, всяко от монтиращите лица трябва да използва стълба с опорна повърхност.
- Уверете се, че стълбите стоят стабилно. В противен случай последствие могат да бъдат наранявания.
- Използвайте само стълби, които са подходящи за подобни монтажни работи.



**Указание:** Разхлабете болтовете за зида в случай, че носещата тръба (10) не може да бъде поставена в конзолите (1).

- Придвигнете тентата леко напред и назад, докато носещата тръба (10) се плъзне в куките.
- След това веднага поставете безопасителния болт (21) на предната страна на конзо-

лата (1) и затегнете обезопасителните гайки (14) с шестостенен ключ 19mm.

- Уверете се, че обезопасителните болтове (21) прилягат стабилно.



**Указание:** Обърнете внимание на това, конзолите (1) да се намират на разстояние от 6 cm към изнесените плъзгащи елементи (7) (вижте ► Стр. 5, рис. F).

## Демонтиране на тента

### Демонтаж

Ако вече не желаете да използвате тентата или желаете да я отстраните като отпадък, трябва да я демонтирате.



**ПРЕДУПРЕЖДЕНИЕ! Опасност от нараняване!** За тази стъпка са необходими минимум трима здрави възрастни.



**БЛАГОРАЗУМИЕ! Опасност от нараняване!** При демонтажа трябва да бъдат спазвани съветите за безопасност и инструкциите.

- Приберете тентата изцяло, преди да започнете демонтажа (вижте ► *Електрическо прибиране/изнасяне на тентата* – стр. 47 или ► *Ръчно прибиране/изнасяне на тентата* – стр. 47).
- Вържете касетата на тентата, за да се предотврати непреднамерено разгъване. Непреднамереното разгъване може да доведе до щети или наранявания.

- Следвайте монтажните инструкции (вижте ► *Монтиране на тента* – стр. 42) в обратната им последователност.

## Затягане на текстилното покритие

- Отстранете защитните колани от тентата.
- Отворете тентата, докато шарнирните рамена (6) бъдат максимално извадени. За целта окачете ръчката (5) в първата халка на предавката (8) и я завъртете по посока на часовниковата стрелка.
- Сега отново приберете тентата малко, за да натегнете текстилното покритие. За целта завъртете ръчката (5) в посока обратна на часовниковата стрелка (► Стр. 5, рис. G).

## Монтиране на държача на дистанционното управление



**ПРЕДУПРЕЖДЕНИЕ! Опасност от нараняване!** Непременно направете справка с инструкцията за употреба на Вашата бормашина.



**Указание:** Съществуват законови ограничения за диапазона на предаване на радио вълните. Обсегът се ограничава и от конструктивни препятствия.



**Указание:** Държачът (13) може да бъде поставен на почти всяка вертикална повърхност.

- Изберете подходящо място за монтиране.



**Указание:** Уверете се, че инсталирате държача (13) на място, което е защитено от прах и водни пръски (IP44).



**Указание:** Не монтирайте държача (13) върху метал или магнитни обекти. Така ще избегнете неизправностите.

- Придържайте държача (13) към стената и отбележете резбовите отвори.
- Сега разпробийте резбовите отвори.
- Поставете доставените дюбели в резбовите отвори.
- Завинтете държача (13) с помощта на двата доставени болта към стената.

## Индивидуална настройка на тентата

### Настройка на ъгъла на накланяне



**БЛАГОРАЗУМИЕ! Опасност от нараняване!** Повикайте на помощ второ лице. В противен случай може да се стигне до наранявания и/или увреждания на продукта.

**ВАЖНО!** Тентата се доставя с оптимално настроен ъгъл на накланяне.

- Придвигнете тентата до  $\frac{1}{3}$  от общия ѝ размер.
- Вие можете да промените ъгъла на накланяне в диапазон от ок. 5–35°.



**ВНИМАНИЕ! Опасност от материални щети!** Обърнете внимание на това, че докато регулирате ъгъла на накланяне е позволено само  $\frac{1}{3}$  изнасяне на тентата (► Стр. 5, рис. I). Никога не регулирайте ъгъла на накланяне, ако тентата е изнесена повече от това (► Стр. 6, рис. J). В противен случай може да се стигне до увреждания на тентата.

- Извадете щепсела на захранването.
- Повдигнете леко накланящия профил (3).
- Разхлабете обезопасителните гайки (23) с гаечен ключ 14 mm. Завъртете болта за настройка (24) по посока на часовниковата стрелка, за да намалите ъгъла на разполагане. Завъртете по посока обратна на часовниковата стрелка, за да увеличите ъгъла на разполагане. Затегнете обезопасителната гайка (► Стр. 5, рис. H), когато бъде достигнат желаният ъгъл на разполагане.



**Указание:** Накланящият профил (3) трябва да е водоравен. Проверете водоравното насочване на накланящия профил (3) с помощта на либела. Обърнете внимание на това, въздушното мехурче да се намира точно в средата на либелата. Сега можете да използвате Вашата тента.

- Поставете щепсела на захранването на тентата в инсталиран според предписанията контакт.

## Фино регулиране на мотора (настройка на ширината на изнасяне/прибиране)

Моторът е предварително настроен фабрично. Поради това не са необходими по-големи настройки преди използването му. В следните случаи обаче моторът трябва да бъде малко фино настроен:

- Тентата не се изнася напълно.
- Тентата не се прибира напълно.
- Платът на тентата (2) провисва.
- Моторът продължава да работи, въпреки че тентата е затворена.
- Завъртете болта за настройка „ОТВАРЯНЕ“ с помощта на инструмента за настройка на мотора (12) по посока на часовниковата стрелка в посока [+], за да увеличите ширината на изнасяне (► Стр. 6, рис. P).
- Завъртете болта за настройка „ОТВАРЯНЕ“ с помощта на инструмента за настройка на мотора (12) по посока обратна на часовниковата стрелка в посока [-], за да намалите ширината на изнасяне (► Стр. 6, рис. P).
- Завъртете болта за настройка „ЗАТВАРЯНЕ“ с помощта на инструмента за настройка на мотора (12) по посока на часовниковата стрелка посока на завъртане [+], за да увеличите ширината на прибиране (► Стр. 6, рис. Q).
- Завъртете болта за настройка „ЗАТВАРЯНЕ“ с помощта на инструмента за настройка на мотора (12) по посока обратна на часовниковата стрелка

посока на въртене [-], за да намалите ширината на изнасяне (► Стр. 6, рис. Q).



**Указание:** Изчакайте ок. 30 минути, ако моторът не функционира след многократна настройка и го стартирайте отново.



**Указание:** Не претоварвайте мотора. В противен случай може да бъде намален срокът на експлоатация на мотора.

## Обслужване

### Поставяне/смяна на батерия



**Указание:** Вижте типа на батерията: ► *Технически данни – стр. 32*



**Указание:** При поставяне на батерията внимавайте, да не бъдат огънати контактите.

- Изтеглете капака на отделението за батерии (18) надолу от отделението за батерии (19).
- Еwent. извадете изразходената батерия.
- Поставете нова батерия според полярността и надписа в отделението за батерии (19).
- Плъзнете капака на отделението за батерии (18) отдолу върху отделението за батерии (19), докато се фиксира. Дистанционното управление (14) е готово за работа.

- Проверете, дали батерията е поставена правилно, ако дистанционното управление (14) не функционира. Еwent. я поставете отново.
- Свържете отново тентата и дистанционното управление (14), ако дистанционното управление (14) продължава да не функционира (► *Програмиране на дистанционно управление – стр. 46*).

## Програмиране на дистанционно управление



**Указание:** Обърнете внимание на това, между натискането на различните бутони да не изминават повече от 6 секунди. В противен случай дистанционното управление ще се върне към първоначалното си програмиране.

### Стандартно назначение на бутоните

- Извадете щепсела на захранването на тентата от контакта
- Изтеглете капака на отделението за батерии (18) надолу от отделението за батерии (19)
- Изчакайте минимум 10 секунди и отново поставете щепсела на тентата в контакта
- Натиснете два пъти последователно бутон "P2" (20)
- Натиснете веднъж бутона за прибиране "ЗАТВ" (17)
- Плъзнете капака на отделението за батерии (18) отдолу върху отделението за батерии (19)

Сега тентата е програмирана така, че посредством натискане на бутона за изнасяне "ОТВ" (15) се изнася и с натискане на бутона за прибиране "ЗАТВ" (17) се прибира.



**Указание:** Вие имате възможността да промените назначението на бутоните (вижте ► *Алтернативно назначение на бутоните – стр. 46*).

### Алтернативно назначение на бутоните

- Извадете щепсела на захранването на тентата от контакта
- Изтеглете капака на отделението за батерии (18) надолу от отделението за батерии (19)
- Изчакайте минимум 10 секунди и отново поставете щепсела на тентата в контакта
- Натиснете два пъти последователно бутон "P2" (20)
- Натиснете веднъж бутона за изнасяне "ОТВ" (15)
- Плъзнете капака на отделението за батерии (18) отдолу върху отделението за батерии (19)

Сега тентата е програмирана така, че посредством натискане на бутона за изнасяне "ОТВ" (15) се прибира и с натискане на бутона за прибиране "ЗАТВ" (17) се изнася.



### Програмиране на второ дистанционно управление към мотора



- Уверете се, че "първото" дистанционно управление е програмирано правилно и оставете щепсела в контакта.

- Отворете отделението за батерии на задната страна на двете дистанционни управления. До батерията се намира съответно един бутон „P2“.
- Натиснете на "първото дистанционно управление" 2x бутон „P2“, това се квитира съответно със сигнал от страна на мотора.
- Натиснете 1x бутон „P2“ на допълнителното дистанционно управление, той се квитира от страна на мотора с 5 сигнала.

### Електрическо прибиране/ изнасяне на тентата



**Указание:** Моля вземете под внимание, че функциите на бутона за прибиране  (17) и бутона за изнасяне  (15) могат да варират в зависимост от програмирането (вижте ► *Стандартно назначение на бутоните* – стр. 46 или ► *Алтернативно назначение на бутоните* – стр. 46). Следващите указания се отнасят за "стандартното назначение на бутоните".

- Натиснете бутона за изнасяне  (15), за да изнесете тентата.
- Натиснете бутона за прибиране  (17), за да приберете тентата.
- Натиснете бутон Стоп  (16), за да спрете изнасянето/прибирането на тентата.

### Ръчно прибиране/изнасяне на тентата



**Указание:** При спиране на тока или подобни Вие можете да приберете и изнесете тентата и ръчно.

- Окачете ръчката (5) в тентата в халката на предавката (8).
- Завъртете ръчката (5) по посока на часовниковата стрелка, за да изнесете тентата.
- Завъртете ръчката (5) по посока обратна на часовниковата стрелка, за да приберете тентата.



**Указание:** Обърнете внимание на това, платът на тентата (2) в изнесено състояние винаги да е изпънат. Въртете ръчката (5) еwent. толкова дълго в посока обратна на часовниковата стрелка, докато платът на тентата (2) се изпъне.



**ВНИМАНИЕ! Опасност от материални щети!** Не въртете ръчката (5) повече, ако наклонящият профил (4) приляга към касетата (11).

## Отстраняване на грешки

Грешка	Причина	Решение
Тентата не реагира на дистанционното управление (14).	Няма налично електрозахранване.	Проверете правилното свързване на щепсела. Ако свързването не е правилно, обърнете се към специалист.
	Прекъсвачът за дефектовокова защита на Вашата домашна инсталация е на „off“ (ИЗКЛ).	Обърнете се към специалист.
	Напрежението е твърде ниско.	Обърнете се към специалист, който да провери, дали напрежението съответства на изискванията.
	Батерията на дистанционното управление (14) е изразходена.	Сменете батерията съгласно глава ► <i>Поставяне/смяна на батерия</i> – стр. 45.
	Моторът е изключен от защитата от прегряване.	След ок. 30 минути моторът отново се включва автоматично.
Тентата е провиснала, въпреки че е изцяло изнесена.	Дължината на изнасяне е настроена неправилно.	Отново настройте дължината на изнасяне съгласно глава ► <i>Фино регулиране на мотора (настройка на ширината на изнасяне/прибиране)</i> – стр. 45.
Нежелани странични шумове при експлоатация.	Един или няколко болта са се разхлабили.	Проверете всички видими болтове и затегнете разхлабените болтове.
LED на дистанционното управление (14) не функционира, няма сигнал от приемника.	Батерията е изразходена.	Сменете батерията съгласно глава ► <i>Поставяне/смяна на батерия</i> – стр. 45.
	Батерията е поставена неправилно.	Поставете батерията според поляриността.



Грешка	Причина	Решение
Тентата не се затваря правилно от едната страна.	Проверете настройката на шарнирното рамо.	Подсилете вала на ролката от едната страна с тъкан за повече обем. След това настройте шарнирните рамена.

## Техническо обслужване



**БЛАГОРАЗУМИЕ! Опасност от нараняване!** Редовно извършвайте дейности по техническото обслужване. В противен случай могат да бъдат застрашени Вашата безопасност както и безопасността на трети лица. Благодарение на редовно техническо обслужване ще удължите срока на експлоатация на Вашата тента.

- Проверявайте редовно стабилното положение на всички конзоли (1).
- Проверявайте корпуса на предавката за увреждания на половин година. Използвайте тентата само, ако корпусът на предавката е изцяло невредим или ако е сменен.
- На всеки шест месеца проверявайте стабилното положение на всички болтове и гайки. Еwent. ги затегнете допълнително.
- В никакъв случай не използвайте тентата, ако е повредена или платът на тентата (2) не е обтегнат.
- Обърнете се към сервиз или към специалист, за да ремонтират тентата.

- Обикновено не е необходимо да бъдат гресирани части на тентата. Ако въпреки това е необходимо, моля да се обръщате към вашия сервиз.

## Почистване

- За почистване на пластмасовите части използвайте пулверизатор с мек почистващ препарат или смес от вода и мек почистващ препарат.
- Почиствайте платното на тентата само при нужда.
- За почистването на плата на тентата (2) използвайте сапунен разтвор. Моля тествайте на незабележимо място.
- Оставете плата на тентата (2) да изсъхне напълно, преди да приберете тентата. За изсушаване на тентата в никакъв случай не използвайте отоплителни уреди (сешоар и т.н.).

## Съхранение

Демонтирайте касетата и я съхранявайте на сухо място, ако няма да я използвате продължително време (вижте ► *Демонтиране на тента* – стр. 43). Така ще удължите срока на експлоатация на Вашата тента.

- Обърнете внимание на това, платът на тентата (2) да е изцяло изсъхнал. Влажният плат на тентата (2) може да доведе до мухлясане.
- Обърнете внимание на това, тентата да е изцяло прибрана.
- Обезопасете корпуса на тентата с помощта на осигурителна лента против непреднамерено изнасяне.
- Демонтирайте касетата (вижте ► *Демонтиране на тента – стр. 43*).
- Съхранявайте касетата на сухо място, извън досега на деца.

2. Прикъснете електрозахранването.
  - *Стр. 7, рис. 3*
3. Отстранете болтовете.
  - *Стр. 7, рис. 4*
4. Отстранете предпазния шплент.
  - *Стр. 8, рис. 5*
5. Отстранете страничния капак.
  - *Стр. 8, рис. 6*
6. Демонтирайте мотора.

Опаковката е от екологични материали, които можете да изхвърлите на пунктовете за рециклиране на място.



За възможностите за изхвърляне на излезлия от употреба продукт можете да се информирате от Вашата общинска или градска управа.



Ненужните батерии и акумулаторни батерии нямат място в битовите отпадъци, а трябва да се изхвърлят съгласно разпоредбите.



- Занесете непотребните батерии и акумулаторни батерии в пункт за събиране на батерии на търговеца или общината.
- Не изгаряйте батериите. Опасност от експлозия!

## Отстраняване като отпадък

### Демонтаж на мотора

- *Демонтаж на мотора – стр. 7*



**Указание:** В края на срока на експлоатация на тентата моторът трябва да бъде демонтиран и предаден за регламентирано отстраняване като отпадък.



**ПРЕДУПРЕЖДЕНИЕ! Опасност от нараняване поради високо натягане на пружините.** За избягване на злополуки шарнирните рамена не бива да са натегнати с пружините по време на демонтажа!

- *Стр. 7, рис. 1*

1. Изнесете изцяло тентата.

- *Стр. 7, рис. 2*

## Информация

### Гаранция

За този продукт получавате 2 години гаранция от датата на покупката. Продуктът е произведен старателно и проверен съвестно преди доставката. Моля запазете касовия бон

като доказателство за покупката. В случай на гаранция моля винаги се свързвайте по телефона със сервиза.

Тази гаранция важи само за първоначалния купувач и не може да бъде прехвърляна. Гаранцията се губи при недобросъвестно и/или неправилно третиране, употреба на насилие и при намеса, която не е извършена от нашия оторизиран сервиз.

Вашите законови права не се ограничават от тази гаранция. Гаранционната услуга важи само за дефекти на материала или производствени дефекти. Тя не важи за износващи се части или за увреждания по чупливи части, напр. плата на тентата. Продуктът е предназначен само за частна, но не и за стопанска употреба. Батериите са изключени от гаранцията.

## **Сервиз**

Ако имате въпроси или са Ви нужни резервни части, обърнете се към:

Depot 18 GmbH

Gewerbering 3

67691 Hochspeyer

Тел.: 06305-715429 13

Факс: 06305-715429 29

E-Mail: [mail@depot18.de](mailto:mail@depot18.de)

Въпроси или проблеми?!

Отидете на:

[www.depot18.de](http://www.depot18.de)

## Sadržaj

<b>Uvod</b> .....	<b>53</b>
Namjensko korištenje .....	53
Opis dijelova .....	53
Tehnički podaci .....	54
Obim dostave .....	54
Opšte napomene o platnu za tendu .....	54
Karakteristike dizajna u tekstu .....	55
<b>Sigurnost</b> .....	<b>55</b>
Objašnjenje simbola .....	55
Sigurnosna uputstva .....	56
Osnovna sigurnosna uputstva .....	56
Rukovanje uređajima sa mrežnim napajanjem .....	58
Sigurnosna uputstva za baterije .....	59
<b>Priprema</b> .....	<b>59</b>
Sigurnosna uputstva .....	59
Potreban alat i materijal .....	60
<b>Prije montaže</b> .....	<b>60</b>
Provjerite funkcije .....	60
<b>Montaža</b> .....	<b>61</b>
Primjer montaže sa sidrenjem na čvrst zid (Za ostale površine obratite se specijalistu za savjet.) .....	61
Montiranje konzola .....	62
Montirajte tendu .....	62
Demontirajte tendu .....	63
Zategnite poklopac tkanine .....	63
Montirajte držač daljinskog upravljača .....	63
<b>Podesite tendu pojedinačno</b> .....	<b>64</b>
Podesite ugao nagiba .....	64
Motor dodatno justirati (podesiti duljinu izvlačenja/uvlačenja) .....	64
<b>Korištenje</b> .....	<b>65</b>
Bateriju umetnite/zamijenite .....	65
Programiranje daljinskog upravljača .....	65
Tendu električno izvlačiti/uvlačiti .....	66

Tendu ručno izvlačiti/uvlačiti .....	66
<b>Otklanjanje grešaka</b> .....	<b>67</b>
<b>Održavanje</b> .....	<b>68</b>
<b>Čišćenje</b> .....	<b>68</b>
<b>Skladištenje</b> .....	<b>68</b>
<b>Odlaganje</b> .....	<b>69</b>
Uklanjanje motora .....	69
<b>Informacije</b> .....	<b>69</b>
Garancija .....	69
Servis .....	70

## Uvod

Upoznajte se sa proizvodom prije nego što ga prvi put pustite u rad. Pažljivo pročitajte sljedeća uputstva za upotrebu. Koristite proizvod samo kao što je opisano i za navedene svrhe.

Držite ovo uputstvo za upotrebu na sigurnom mjestu za buduću referencu.

Ako uređaj prodajete ili posuđujete obavezno predajte i ovo uputstvo za upotrebu.



**Napomena:** pogodan samo za privatnu upotrebu. Sve slike su za primjer. Proizvod se može razlikovati. Promjene ostaju pri-  
držane.

## Namjensko korištenje

Tenda je pogodna za zaštitu od sunca i nudi vam mogućnost prilagođavanja zasjenjivanja pojedinačno na odgovarajuću poziciju sunca. Druge upotrebe ili izmjene proizvoda se smatraju nena-  
mjenskim i mogu dovesti do opasnosti od ozljeda ili oštećenja proizvoda.

Uređaj nije namijenjen komercijalnoj upotrebi.

Svaka druga upotreba koja nije opisana u ovom priručniku je nedopuštena pogrešna upotreba. Proizvođač nije odgovoran za štete nastale po tom osnovu.

## Opis dijelova

► *Pregled – str. 3*



### Tenda

► *Str. 3, sl. 1*

1. Konzola
2. Platno tende
3. Volan
4. Profil proširenja
5. Ručica
6. Zglobni krak
7. Klizni element
8. Ušice prijenosnika
9. Motor/prijenosnik
10. Nosiva cijev
11. Osovina platna
12. Alat za podešavanje motora

## Daljinski upravljač

► Str. 4, sl. 2

13. Držač
14. Daljinski upravljač
15. Tipka za izvlačenje  „OTVORENO“
16. Stop tipka  „STOP“
17. Tipka za uvlačenje  „ZATVORENO“
18. Poklopac pretinca za baterije
19. Pretinac za baterije
20. Tipka P2

## Tehnički podaci

Tenda	
Napajanje strujom:	230 V~, 50 Hz
Snaga:	230 W
Vrsta zaštite:	IP44
Klasa vjetra	II
Definicija:	svjež povjetarac
Brzina:	veće grane i drveće se kreću, vjetar se jasno čuje 29-38 km/h; 8-10,8 m/s



**Uputa:** prilikom montiranja na drvo, klase vjetra se ne mogu specificirati zbog varijanti ovog građevinskog materijala.

## Daljinski upravljač

Frekvencija: 433.92 MHz

Domet:	30 metara (bez strukturalnih prepreka)
Baterija:	A27 12V (Alkalne)
Vrsta zaštite:	IP44
Radna temperatura:	-20 °C do +55 °C

## Obim dostave

Provjerite obim dostave za kompletnost i savršeno stanje proizvoda i svih dijelova odmah nakon raspakiranja.

- 1× tenda
- 2× konzola (< 4 m)
- 3× konzola (≥ 4 m)
- 1× ručica
- 1× alat za podešavanje motora
- 1× daljinski upravljač
- 2 × vijak za pričvršćivanje nosača
- 2 × tipla za pričvršćivanje nosača
- 1× baterija
- 1× uputstvo za upotrebu

## Opšte napomene o platnu za tendu

Platna za tende su visokokvalitetni proizvodi. Ipak, čak i sa trenutnim stanjem tehnike i zahtjevima zaštite životne sredine, njihovo savršenstvo je ograničeno. Određene pojave u platnu, koje su ponekad sporne, moguće su i pored sofisticirane proizvodnje i tehnologije prerade.

U suštini, ovi efekti se javljaju u različitim jačinama u skoro svim platnima za tende. Ali na bilo koji način ne umanjuju kvalitet platna.

Kako bi se izbjegla iritacija, želimo izričito istaknuti sljedeće osobine u kon-tekstu obrazovanja potrošača: \*

- Nabori nastaju tokom proizvodnje i presavijanja platna tende. Pri tom može doći, naročito u svijetlijim bojama, do površinskih efekata (pomjeranja pigmenta) u savijanju, naročito u svijetlim bojama, koji djeluju tamnije u pozadinskom osvjetljenju (kao što su prljave pruge). Oni ne umanjuju vrijednost i upotrebljivost tende.
- Efekti krede su svijetle pruge, koje se javljaju prilikom obrade na gotovoj robi i ne mogu se uvijek izbje-gavati čak i uz najveću pažnju. Stoga nisu i razlog za reklamaciju.
- Otpornost na kišu: akrilna i polie-sterska platna tende za zaštitu od sunca su vodootporna impregni-rana i sa minimalnim nagibom od 14°, izdržavaju laganu, kratku kišu. U slučaju jače ili dužeg padanja kiše, tende se moraju uklopiti kako bi se izbjeglo oštećenje. Mokro namotane tende treba ponovo u najkraćem roku isključiti kako bi se osušile.
- Valovitost u obrubu, šavu i predjelu traka nastaju uslijed višestrukih slojeva tkanine i različite jačine namatanja na osovini platna. Kroz nastajuća zatezanja platna mogu nastati valovitosti (n pr. kockasti uzorak ili uzorak u obliku riblje kosti).
- Konac za šivenje platna ne mora biti iste boje kao dio platna u kojem se nalazi šav.

\*) (Izvod iz: važne informacije za potrošače: 'Karakteristike proizvoda platna za tende' od Industrijskog udruženja tehničkih teksti-lija- roletni – zaštite od sunca – registro-vano udruženje).

## Karakteristike dizajna u tekstu

Razni elementi u ovom uputstvu za upotrebu imaju fiksne karakteristike dizajna. Tako možete lako odrediti o kojoj je vrsti teksta.

normalni tekstovi,

- nabranjanja,
  - 1. Nabranjanja i pravci djelovanja,
    - upute za rukovanje i
- *Upućivanja.*

## Sigurnost

### Objašnjenje simbola

Sigurnosna uputstva su jasno označena u uputstvima za upotrebu. Koriste se sljedeći prikazi:



**OPASNOST! Neposredna životna opasnost ili opasnost od ozljeda!** Neposredno opasna situacija, koja za posljedicu može imati smrt ili teške ozljede.



**UPOZORENJE! Vjerovatna životna opasnost ili opasnost od ozljeda!** Opšte opasna situacija, koja za posljedicu može imati smrt ili teške ozljede.



**OPREZ! Eventualna opasnost od ozljeda!** Opasna situacija, koja za posljedicu može imati ozljede.



**PAŽNJA! Opasnost od oštećenja na uređaju!** Situacija, koja za posljedicu može imati materijalnu štetu.



**Uputa:** Informacije, koje su dane za bolje razumijevanje tokova.

- Simboli koji se nalaze na uređaju ne smiju se uklanjati. Upute na uređaju koje više nisu čitljive potrebno je odmah zamijeniti.



Prije stavljanja uređaja u pogon pročitajte i slijedite Priručnik za upotrebu.



Životna opasnost i opasnost od nezgoda za malu djecu i djecu.



Životna opasnost kroz električni udar.



Proizvod držite dalje od kiše ili vlage.



Rizik od strujnog udara usled oštećenih kablova.



Opasnost od eksplozije.



Nositi zaštitne rukavice.

## Sigurnosna uputstva

### UPOZORENJE – ZA SIGURNOST OSOBA VAŽNO JE PRATITI OVA UPUTSTVA. SAČUVAJTE OVA UPUTSTVA

- Ovaj uređaj nije namijenjen da ga koriste osobe (uključujući i djecu) sa ograničenim psihičkim, senzoričkim ili duševnim sposobnostima ili bez iskustva i/ili znanja, izuzev, da ih nadzire osoba koja je nadležna za njihovu sigurnost ili da od nje dobiju upute kako da koriste uređaj.
- Čišćenje i održavanje od strane korisnika ne smiju obavljati djeca.

- Nakon dva uzastopna uklapanja i isklapanja, zaštita od pregrijavanja može se aktivirati. Može potrajati do 30 minuta da motor ponovo radi.
- Ne dozvolite djeci da se igraju sa upravljačkim elementima. Držite daljinske upravljače van domašaja djece.
- Često provjeravajte instalaciju na neujednačenosti i znakove habanja ili oštećenja na kablovima i oprugama. Nemojte koristiti kada su potrebna održavanja ili podešavanja.
- Nemojte koristiti tendu i isključujte je iz napajanja strujom kada vršite radove na održavanju, kao što je čišćenje prozora u blizini.
- Pokretni dijelovi pogona moraju biti montirani više od 2,5 m iznad tla ili bilo koje druge podloge koja bi mogla da obezbijedi pristup.
- Držite uređaj i mrežni kabl van domašaja dece.
- Ako je kabl ovog uređaja oštećen, prestanite sa korištenjem proizvoda i obratite se proizvođaču za dalja uputstva.

## Osnovna sigurnosna uputstva

**Pročitajte sve sigurnosna uputstva i upute. Propusti prilikom pridržavanja sigurnosnih uputstava i uputa mogu prouzrokovati električni udar, požar i/ili teške ozljede.**

Opšteprihvaćeni propisi o sprječavanju nesreća moraju se poštovati, kao i priložene sigurnosne napomene. Ako ne poštujete sigurnosna uputstva ugrožavate sebe i ostale.



- Uređaj se smije koristiti samo onda, ako je u ispravnom stanju i potpuno montiran. Ako je uređaj ili dio uređaja neispravan, mora se uzeti van funkcije i stručno popraviti ili odložiti.
- Uvijek raditi sa oprezom i u dobrom raspoloženju: umor, bolest, konzum alkohola, utjecaj lijekova i droga su neodgovorni, pošto više niste u stanju uređaj sigurno koristiti.



### Životna opasnost i opasnost od nezgoda za malu djecu i djecu!

- Nikada ne ostavljajte djecu bez nadzora sa materijalima za pakovanje i proizvodom. Postoji opasnost od gušenja od materijala za pakovanje i opasnost po život zbog davljenja. Djeca često potcjenjuju opasnosti. Uvijek držite djecu dalje od proizvoda. Proizvod nije igračka.
- **OPREZ!** Ne ostavljajte djecu bez nadzora! Tenda nije uređaj za penjanje ili igru!
- **OPASNOST OD OZLJEDA!** Držati djecu dalje od područja rada tokom montaže i radova na podešavanjima.
- Uvjerite se, da se osobe, posebno djeca ne podižu sa tendom. Tenda može pasti. Ozljede i/ili imovinska šteta mogu biti posljedica.
- Montirajte tendu samo utroje. Tenda je vrlo teška. Da bi objesili tendu u zidne kuke, potrebne su tri osobe. Nemojte pokušavati sami postaviti tendu. Pad tendu može oštetiti i dovesti do ozbiljnih ozljeda!
- Uvjerite se da nema osoba ili prepreka na području izvlačenja i uvlačenja tende! U suprotnom, može doći do ozljeda i štete.
- Nemojte dodirivati pokretne dijelove prilikom izvlačenja i uvlačenja tende. Ozljede mogu biti rezultat.
- Uvucite tendu prilikom
  - vjetra
  - kiše (formiranje vodene torbe)
  - snijega (opterećenje snijegom)
  - odsustva
  - oluje (naleti vjetra, jaka kiša)
  - mraza (zamrzavanje ovjesa platna)
- Rad u zimskim vremenskim uslovima može prouzrokovati oštećenja.
- Prije svakog korištenja tende pregledajte na vidljiva oštećenja. Nikada ne koristite tendu ako primjetite bilo kakva oštećenja.
- U slučaju oštećenja, popravki ili drugih problema sa tendom, obratite se servisnom centru ili električaru.
- Uvjerite se da platno tende uvijek bude pravilno namotana. U suprotnom, može doći do oštećenja platna za tendu. Pogon ručice tende nema graničnik da ograniči rotaciju vratila platna. Pazite na to, da je platno napeto. Pazite na sve uređaje koji rade, ako istovremeno upravljate sa nekoliko uređaja. U suprotnom, jedan od ovih uređaja može se ispustiti iz kontole i izazvati ozljede i/ili oštećenja.
- Nemojte koristiti daljinski upravljač u slučaju jakih smetnji. Tokom rada može doći do smetnji usljed drugih

prijenosnih sistema ili terminala, ako ovaj npr. koristi istu frekvenciju.

- Tenda se smije montirati samo na nosivu podlogu.
- Uvjerite se da su vaše ruke čiste tokom montaže. U suprotnom, može doći do zaprljanja tende.
- Ako je moguće, ne montirajte tendu u slučaju mraza i snijega. U suprotnom, može doći do oštećenja tende.
- Uvijek uvucite tendu kad pada kiša.

## Rukovanje uređajima sa mrežnim napajanjem



### OPREZ! ŽIVOTNA OPASNOST KROZ ELEKTRIČNI UDAR!

- Priključni utikač proizvoda mora odgovarati utičnici. Utikač se ni u kom slučaju ne smije izmijeniti ili odvojiti. Adapterski utikač nemojte koristiti zajedno sa proizvodima koji su zaštitno uzemljeni. Nepromijenjeni utikači i odgovarajuće utičnice smanjuju rizik električnog udara.



Proizvod držite dalje od kiše ili vlage. Prodiranje vode u električni proizvod povećava rizik od električnog udara.



Kabel nemojte koristiti u druge svrhe kako biste proizvod nosili, objesili ili utikač iskopčali iz utičnice. Kabel držite odvojeno od vrućine, ulja, oštih rubova ili rotirajućih dijelova proizvoda. Oštećeni ili omotani kablovi povećavaju rizik električnog udara.



Električna stalna instalacija mora biti urađena u skladu sa VDE 100 (Društvom njemačkih električara) od strane ovlaštenog električara. Moraju se poštovati priložena uputstva za instalaciju isporučenih električnih uređaja.

- Uređaj se smije priključiti samo na mrežnu utičnicu s propisno instaliranim zaštitnim kontaktom.
- Zaštita osiguračima mora se izvršiti pomoću zaštitnog strujnog prekidača (FID prekidač) sa diferencijalnom strujom ne većom od 30 mA.
- Prije priključivanja uređaja se mora osigurati, da mrežni priključak odgovara priključnim podacima uređaja.
- Uređaj se smije primjenjivati samo unutar navedenih granica napona i snage (pogledajte natpisnu pločicu).
- Mrežni utikač ne zahvatati sa mokrim rukama! Mrežni utikač uvijek izvlačite na utikaču ne na kabeu.
- Prije svakog korištenja provjerite utikač i kabeu.
- Kod oštećenja mrežnog kabela odmah iskopčati mrežni utikač. Uređaj nikada ne koristiti sa oštećenim mrežnim kablom.
- Kod nekorištenja se mora uvijek iskopčati mrežni utikač.

## Sigurnosna uputstva za baterije



**OPASNOST! Životna opasnost!** Baterije ne pripadaju dječijim rukama. Ne ostavljajte baterije da leže naokolo. Postoji opasnost da ih progutaju djeca ili kućni ljubimci. U slučaju da se progutaju, odmah se obratite ljekaru.



**OPASNOST OD EKSPLOZIJE!** Nikad ponovo ne punite baterije, nemojte kratko spojiti i/ili ih otvoriti. Može doći do pregrijavanja, opasnosti od požara ili pucanja. Nikada ne bacajte baterije u vatru ili vodu. Baterija može eksplodirati

- Izbjegavajte ekstremne uslove i temperature koje mogu uticati na baterije, kao što su npr. grijalice. Inače, postoji povećan rizik od curenja.
- Uklonite potrošene baterije odmah iz proizvoda. Inače, postoji povećan rizik od curenja.
- Redovno provjeravajte baterije za curenje.



Cureće ili oštećene baterije mogu izazvati opekotine na dodir sa kožom, u tom slučaju nosite odgovarajuće zaštitne rukavice!

- Izbjegavajte dodir sa kožom, očima i sluznicama ako je tečnost iscurila iz baterije. U slučaju kontakta sa kiselinom baterije, odmah isprati pogođena mjesta sa puno vode i odmah potražiti medicinsku pomoć.

- Ako je malo zaprljana, očistite bateriju i kontakte proizvoda sa suhom krpom bez vlakana, prije nego što je umetnete.
- Uklonite bateriju iz uređaja ako se ne koristi dugo.
- Pazite kod umetanja baterije na pravilan polaritet! Ovo se prikazuje u pretincu za baterije. U suprotnom, baterija može eksplodirati.
- Umetnite bateriju pažljivo. U suprotnom, proizvod se može oštetiti.
- Zamijenite bateriju na vrijeme, čim se domet daljinskog upravljača primjetno smanji ili tenda prestaje da reaguje.
- Nemojte bacati iskorištene baterije u kućni otpad, već ih odložite na mjesta za prikupljanje za poseban otpad.

## Priprema

Nemojte pričvršćivati ili koristiti tendu po mrazu ili snijegu, u suprotnom može se oštetiti tenda.

## Sigurnosna uputstva

- Potrebno je tehničko znanje za postavljanje tende. Nemojte sami montirati tendu, ako niste
  - sigurni da li se tenda može montirati na izabranom mestu.
  - Ne razumijete uputstva za upotrebu ili njihove dijelove.
  - Nemate na raspolaganju potrebne alate.
  - Nemate potrebna tehnička znanja.

- Nikada nemojte mijenjati dizajn ili konfiguraciju sistema bez konsultovanja sa proizvođačem ili ovlaštenim zastupnikom, jer to može stvoriti opasnu situaciju.
- Ne postavljajte tendu, ukoliko nađete oštećene dijelove ili ako nedostaju dijelovi.
- Kada je isključena, različite sile, uključujući vjetar i kišu, utiču na tendu. Ove ponekad značajne sile moraju biti prihvaćene od tende i preko njenih držača za pričvršćivanje biti prenesene na konstrukciju. Pod ekstremnim opterećenjem, prekomjerna sila može djelovati na držačima za pričvršćivanje. Zbog toga, prije montaže, provjerite nosivost strukture za pričvršćivanje i ako je potrebno, preduzmite potrebne mjere kako biste osigurali sigurno pričvršćivanje držača. Ako je pričvršćivanje nesigurno, konsultujte se sa specijalistom u vašoj okolini.
- Tenda je pogodna samo za zaštitu od sunca. Ona se ne smije koristiti na jakom vjetru (brzina vjetra: >10,8 m/s), kiši, gradu ili snijegu. Ako ovakvi uslovi preovlađuju, odmah urolajte tendu.

## Potreban alat i materijal

Navedeni alati i materijali nisu uključeni obim dostave. Ovo su neobavezujući podaci i vrijednosti za orijentaciju. Karakteristike materijala zavise od individualnih okolnosti na licu mjesta.

- Olovka/alat za obilježavanje
- Lenjir
- Bušilica
- Svrđlo za kamen
- Libela

- Imbus ključ (5 mm i 6 mm)
- Ljestve (platformske ljestve)
- Metar



## Prije montaže

- Prije upotrebe tende provjerite sve vijke za ispravan dosjed.
- Pažljivo uzmite tendu iz kutije i skinite stiropor osiguranja sa tende.
- Uklonite plastične kese i plastične trake od tende i pažljivo spustite tendu, kako biste tokom rada spriječili ogrebotine, oštećenja ili zaprljanja u bilo kojem obliku.

## Provjerite funkcije

- Obavezno provjerite funkcije motora pomoću daljinskog upravljača prije nego što montirate tendu. Umetnite bateriju u daljinski upravljač, pritisnite bilo koju tipku i provjerite da li LED dioda daljinskog upravljača reaguje.
- Umetnite utikač motora u utičnicu, trebalo bi čuti tihi signal od motora. (ovaj zvuk može biti veoma tih!)

## Provjerite motor sa daljinskim upravljačem:

- Utaknite mrežni utikač tende u ispravno instaliranu utičnicu za struju. Trebalo bi da čujete zvučni signal.
- Pritisnite i držite pritisnutom oko 6 sekundi dugo, tipku za izvlačenje "OTVORENO"  (15) i tipku za uvlačenje  "ZATVORENO" (17). Crvena LED dioda na daljinskom upravljaču treba da svijetli.

- Zamijenite bateriju, ukoliko LED dioda ne svijetli (vidi ► *Bateriju umetnite/zamijenite* – str. 65).
- Izvucite mrežni utikač iz utičnice kada motor ne radi ili kada se ne čuje zvučni signal. Ako je potrebno, obratite se servisnom centru ili specijalističkoj radionici.

## Montaža



**UPOZORENJE! Opasnost od ozljeda!** Montirajte tendu samo utroje. Tenda je vrlo teška. Da bi objesili tendu u zidne kuke, potrebne su tri osobe. Nemojte pokušavati sami postaviti tendu. Pad tende može oštetiti i dovesti do ozbiljnih ozljeda!



**UPOZORENJE! Opasnost od ozljeda!** Tenda se smije montirati samo na nosivu podlogu. Minimalna visina montaže mora iznositi 2,5 m.



**Uputa:** koristite platformske ljestve po osobi za montiranje tende.



**OPREZ! Opasnost od ozljeda!** Uvjerite se da ljestve sigurno stoje. U suprotnom, može doći do ozljeda. Koristite samo ljestve pogodne za takve montažne radove.



**Uputa:** uvjerite se da je zid/strop ravan. Neravni zidovi/stropovi mogu uticati na čvrst dosjed konzola (1).

## Primjer montaže sa sidrenjem na čvrst zid (Za ostale površine obratite se specijalistu za savjet.)

### Odredite položaj tende

- Izaberite odgovarajuću lokaciju za montažu.
- Uvjerite se da držite minimalno rastojanje od 20 cm iznad okvira vrata kada montirate tendu preko balkona ili vrata na terasi.
- Uvjerite se da ste uzeli u obzir visinu ugla pada prilikom izbora lokacije za instalaciju. Ugao pada se i dalje može promijeniti nakon montaže.
- Ugao pada varira sa različitom visinom montaže:
  - Visina montaže 2,5–4 m: preporučena visina ugla pada 30 cm, visina montaže 4,5–6 m: preporučena visina ugla pada 50 cm



**Uputa:** slika (► Str. 4, sl. A) predstavlja pad tende kada je tenda potpuno isklopljena. (Ukupan pad, visina prednjeg završetka  $\geq 2,5\text{m}$ , presjek zida, visina gornje ivice zida)



**Uputa:** Položaj konzola (1) je već označen na tendi u fabrici. Ovi položaji moraju se striktno pridržavati kako bi se izbjegli problemi ili oštećenja nakon montaže!



**Uputa:** obavezno poštuju te uputstva na naljepnici sa donje strane kasete.

- Izmjerite širinu između konzola (1) koristeći mjernu traku i zabilježite vrijednosti.
- Nacrtajte horizontalnu liniju na visini željene lokacije montiranja. Koristite dugačke ljestve, libelu i kreu (► *Str. 4, sl. B*).
- Označite pozicije (zabilježene vrijednosti) konzola (1) koristeći mjernu traku i kreu.
- Držite konzole na zidu i označite kredom rupe za bušenje.
- Bušite sa svrdlom za kamen 14 mm na odgovarajuće rupe na konzolama (1).
- Vodite računa da rupe budu duboke 9 cm i da prođete kroz čvrstu ciglu ili beton (► *Str. 5, sl. C*). Nemojte bušiti malter, jer to ne pruža potrebnu podršku.

## Montiranje konzola

- Uklonite matice, zaptivke i podloške od vijaka za zid i stavite ih pažljivo u stranu.
- Ubacite vijke za zid u prethodno izbušene rupe (► *Str. 5, sl. D*).



**Uputa:** ako je potrebno, udarite vijke za zid pomoću drvenog čekića. Da biste to uradili, lagano olabavite maticu na prednjem dijelu navoja. Na taj način izbjegavate oštećenje navoja. Nemojte koristiti metalni čekić, jer to može oštetiti navoj vijaka za zid.

- Najprije postavite podloške, a zatim konzole (1) na vijke za zid.
- Sada postavite zaptivne prstene na glave vijka i zategnite matice pomoću imbus ključa (► *Str. 5, sl. D*).



**Uputa:** za ovu svrhu koristite okasti ključ. Na taj način izbjegavate oštećenje matica.

- Provjerite da li su konzole (1) čvrsto postavljene u zid, čim se vijci za zid potpuno zavrnu. Ponovo zategnite vijke za zid, ako su konzole (1) i dalje pokretne.
- Uvjerite se još jednom, da su konzole (1) čvrsto pričvršćene na zid.

## Montirajte tendu

- Pričvrstite tendu na konzole (1) (► *Str. 5, sl. E*).
- Koristite platformske ljestve po osobi za montiranje tende, da biste mogli montirati tendu.
- Uvjerite se da ljestve sigurno stoje. U suprotnom, može doći do ozljeda.
- Koristite samo ljestve pogodne za takve montažne radove.



**Uputa:** olabavite zidne vijke u slučaju da se cijev nosača (10) ne može ubaciti u konzole (1).

- Pomjerite tendu blago prema naprijed i nazad dok cijev nosača (10) ne sklizne u kuke.
- Zatim odmah umetnite sigurnosni vijak (21) na prednju stranu konzole (1) i zategnite sigurnosne matice (14) pomoću imbus ključa od 19 mm.
- Uvjerite se da sigurnosni vijci (21) imaju čvrst dosjed.



**Uputa:** Uvjerite se da se konzole (1) nalaze na rastojanju od 6 cm do isklapljenih pomičnih elementa (7) (pogledajte ► *Str. 5, sl. F*).

## Demontirajte tendu

### Demontaža

Ako više ne želite da koristite tendu ili želite da je odložite, morate je demontirati.



**UPOZORENJE! Opasnost od ozljeda!** Za ovaj korak su potrebne najmanje tri odrasle osobe.



**OPREZ! Opasnost od ozljeda!** Sigurnosni savjeti i uputstva takođe moraju biti praćeni tokom demontaže.

- Potpuno uvucite tendu prije početka demontaže (vidi ► *Tendu električno izvlačiti/uvlačiti* – str. 66 ili ► *Tendu ručno izvlačiti/uvlačiti* – str. 66).
- Privežite kasetu tende zajedno, kako biste spriječili nenamjerno odvijanje. Nenamjerno odvijanje može dovesti do oštećenja ili ozljeda.
- Pratite uputstva za montažu (pogledajte ► *Montirajte tendu* – str. 62) u obrnutom redoslijedu.

### Zategnite poklopac tkanine

- Uklonite zaštitne trake od tende.
- Otvorite tendu sve dok se zglobni krakovi (6) maksimalno ne izvuku. Da biste to uradili, utaknite ručicu (5) u prvu ušicu prijenosnika (8) i okrećite je u smjeru kazaljke na satu.
- Uvucite tendu sada ponovo malo kako bi se zategao poklopac tkanine. Da biste to uradili, okrenite ručicu (5) u suprotnom smjeru kazaljke na satu (► *Str. 5, sl. G*).

## Montirajte držač daljinskog upravljača



**UPOZORENJE! Opasnost od ozljeda!** Obavezno pogledajte uputstva za upotrebu vaše bušilice.



**Uputa:** područje prijema radio valova podliježe zakonskim ograničenjima. Strukturalne prepreke takođe utiču na domet.



**Uputa:** držač (13) se može postaviti na skoro svaku vertikalnu površinu.

- Izaberite odgovarajuću lokaciju za montažu.



**Uputa:** uvjerite se, da je držač (13) postavljen na mjesto koje je zaštićeno od prašine i prskanja vode (IP44).



**Uputa:** nemojte montirati držač (13) na metalne ili magnetske predmete. Na taj način izbjegavate smetnje.

- Držite držač (13) na zidu i označite kredom rupe za bušenje.
- Sada izbušite rupe.
- Ubacite priložene tiple u izbušene rupe.
- Zavrnite držač (13) pomoću dva priložena vijka na zid.

## Podesite tendu pojedinačno

### Podesite ugao nagiba



**OPREZ! Opasnost od ozljeda!** Dodajte drugu osobu. U suprotnom može doći do ozljede i/ili oštećenja proizvoda.

**VAŽNO!** Tenda je već isporučena sa optimalno podešenim uglom nagiba.

- Isključite tendu do  $\frac{1}{3}$  njene ukupne veličine.
- Možete promijeniti ugao nagiba u opsegu od oko 5-35°.



**PAŽNJA! Opasnost od oštećenja stvari!** Uvjerite se da tenda smije biti isključena samo  $\frac{1}{3}$  prilikom podešavanja ugla nagiba (► Str. 5, sl. I). Nikada ne podešavajte ugao nagiba kada je tenda i dalje isključena (► Str. 6, sl. J). U suprotnom, može doći do oštećenja tende.

- Izvucite mrežni utikač:
- Blago podignite profil proširenja (3).
- Olabavite sigurnosne matice (23) pomoću vijčanog ključa od 14 mm. Okrećite vijak za podešavanje (24) u smjeru kazaljke na satu kako bi se smanjio napadni ugao. Okrećite suprotno od kazaljke na satu kako biste povećali napadni ugao. Pritegnite sigurnosnu maticu (► Str. 5, sl. H), kada se postigne željeni napadni ugao.



**Uputa:** profil proširenja (3) mora biti horizontalni. Provjerite horizontalno poravnanje profila proširenja (3) pomoću libele. Pazite na to, da se mjehurić libele nalazi tačno u sredini libele. Sada možete da koristite vašu tendu.

- Utaknite mrežni utikač tende u ispravno instaliranu utičnicu za struju.

### Motor dodatno justirati (podesiti duljinu izvlačenja/uvlačenja)

Motor je već fabrički podešen. Stoga se ne zahtijevaju veća podešavanja prije upotrebe. Međutim, motor treba malo prilagoditi u sledećim slučajevima:

- tenda se ne izvlači u potpunosti.
- tenda se ne uvlači u potpunosti.
- Platno tende (2) visi.
- Motor nastavlja da radi čak i ako je tenda potpuno zatvorena.
- Okrenite vijak za podešavanje „OPEN“ pomoću alata za podešavanje motora (12) u smjeru kazaljke na satu **[+]**, kako biste povećali duljinu izvlačenja (► Str. 6, sl. P).
- Okrenite vijak za podešavanje „OPEN“ pomoću alata za podešavanje motora (12) suprotno smjeru kazaljke na satu **[-]**, kako biste smanjili duljinu izvlačenja (► Str. 6, sl. P).
- Okrenite vijak za podešavanje „CLOSE“ pomoću alata za podešavanje motora (12) u smjeru kazaljke na satu **[+]**, kako biste povećali duljinu uvlačenja



(► Str. 6, sl. Q).

- Okrenite vijak za podešavanje „CLOSE“ pomoću alata za podešavanje motora (12) suprotno smjeru kazaljke na satu [-], kako biste smanjili duljinu uvlačenja (► Str. 6, sl. Q).



**Uputa:** sačekajte oko 30 minuta ako motor ne radi nakon nekoliko podešavanja, a zatim ponovo pokrenite.



**Uputa:** ne preopterećujte motor. U suprotnom, vijek trajanja motora može se smanjiti.

## Korištenje

### Bateriju umetnite/zamijenite



**Uputa:** tip baterije vidi: ► Tehnički podaci – str. 54



**Uputa:** kada umetnete bateriju, uvjerite se da kontakti nisu savijeni.

- Povucite poklopac pretinca za baterije (18) prema dolje od pretinca za bateriju (19).
- Ako je potrebno, uklonite iskorišćenu bateriju.
- Umetnite novu bateriju u pretinac za bateriju (19) u skladu sa polaritetom i oznakom.
- Gurnite poklopac pretinca za bateriju (18) odozdo na pretinac za bateriju (19), dok se ovaj ne uklopi. Daljinski upravljač (14) je spreman za rad.

- Provjerite da li je baterija pravilno umetnuta ako daljinski upravljač (14) ne funkcioniра. Po potrebi, ponovo umetnite.
- Ponovo povežite tendu i daljinski upravljač (14) ako daljinski upravljač (14) još uvijek ne funkcioniра (► Programiranje daljinskog upravljača – str. 65).

### Programiranje daljinskog upravljača



**Uputa:** pazite na to, da ne prođe više od 6 sekundi između pritiskanja različitih tipki. U suprotnom, daljinski upravljač će se vratiti nazad na prvobitno programiranje.

### Uobičajeno dodjeljivanje tipki

- Izvucite mrežni utikač tende iz utičnice
- Povucite poklopac pretinca za baterije (18) prema dolje od pretinca za bateriju (19)
- Sačekajte najmanje 10 sekundi, a zatim ponovo utaknite utikač tende u utičnicu
- Pritisnite dvaput zaredom tipku "P2" (20)
- Pritisnite jednom tipku za uvlačenje "ZATVORENO" (17)
- Gurnite poklopac pretinca za bateriju (18) odozdo na pretinac za bateriju (19)

Tenda je sada programirana tako da se pritiskom na tipku izvlači "OTVORENO" (15) i uvlači pritiskom na tipku za uvlačenje "ZATVORENO" (17).



**Uputa:** imate mogućnost da promijenite dodjelu tipki (vidi ► *Alternativno dodjeljivanje tipki – str. 66*).

### Alternativno dodjeljivanje tipki

- Izvucite mrežni utikač tende iz utičnice
- Povucite poklopac pretinca za baterije (18) prema dolje od pretinca za bateriju (19)
- Sačekajte najmanje 10 sekundi, a zatim ponovo utaknite utikač tende u utičnicu
- Pritisnite dvaput zaredom tipku "P2" (20)
- Pritisnite jednom tipku za izvlačenje "OTVORENO" (15)
- Gurnite poklopac pretinca za bateriju (18) odozdo na pretinac za bateriju (19)



Tenda je sada programirana tako da se pritiskom na tipku izvlačenje "OTVORENO" (15) izvlači i uvlači pritiskom na tipku za uvlačenje "ZATVORENO" (17).



### Priučite drugi daljinski upravljač na motor

- Uvjerite se, da je "prvi" daljinski upravljač pravilno programiran i ostavite utikač u utičnici.
- Otvorite pretinac za baterije na poledini oba daljinska upravljača. Pored baterije nalazi se tipka "P2".
- Pritisnite 2x tipku "P2" na "prvom daljinskom upravljaču", to potvrđuje motor zvučnim signalom.
- Pritisnite 1x tipku "P2" na dodatnom daljinskom upravljaču, to potvrđuje motor sa 5 zvučnih signala.

## Tendu električno izvlačiti/uvlačiti



**Uputa:** imajte na umu da se funkcije tipke za uvlačenje [  ] (17) i tipke za izvlačenje [  ] (15) mogu razlikovati u zavisnosti od programa (vidi ► *Uobičajeno dodjeljivanje tipki – str. 65* ili. ► *Alternativno dodjeljivanje tipki – str. 66*). Sljedeće napomene odnose se na "Uobičajeno dodjeljivanje tipki".

- Pritisnite tipku za izvlačenje [  ] (15) da biste izvukli tendu.
- Pritisnite tipku za uvlačenje [  ] (17), da biste uvukli tendu.
- Pritisnite stop tipku [  ] (16), da biste zaustavili izvlačenje/uvlačenje tende.

## Tendu ručno izvlačiti/uvlačiti



**Uputa:** možete tendu u slučaju nestanka struje ili slično, takođe ručno uvlačiti i izvlačiti.

- Zakačite ručicu (5) u ušicu prijenosnika (8).
- Okrećite ručicu (5) u smjeru kazaljke na satu da biste izvukli tendu.
- Okrećite ručicu (5) suprotno smjeru kazaljke na satu da biste uvukli tendu.



**Uputa:** Pazite uvijek na to, da je platno za tendu (2) uvijek zategnuto u izvučenom stanju. Okrećite ručicu (5) po potrebi toliko dugo u smjeru kazaljke na satu, sve dok se platno tende (2) ne zategne.



**PAŽNJA! Opasnost od oštećenja stvari!** Ne okrećite ručicu (5) dalje, kada profil proširenja (4) nalegne na kasetu (11).

## Otklanjanje grešaka

Greška	Uzrok	Rješenje
Tenda ne reaguje na daljinski upravljač (14).	Nema napajanja strujom.	Provjerite utikač za ispravan priključak. Ako priključak nije ispravan, obratite se stručnjaku.
	FI-prekidač vaše kućne instalacije stoji na "off" (ISKLJ).	Obratite se stručnjaku.
	Napetost je preniska.	Obratite se stručnjaku koji će provjeriti da li napon zadovoljava zahtjeve.
	Baterija daljinskog upravljača (14) je potrošena.	Zamijenite bateriju prema poglavlju ► <i>Bateriju umetnite/zamijenite</i> – str. 65.
	Motor se isključuje zbog zaštite od pregrijavanja.	Nakon približno 30 minuta, motor će se ponovo automatski uključiti.
Tenda visi, iako je potpuno isključena.	Dužina isklapanja je nepravilno podešena.	Ponovo postavite dužinu isklapanja prema poglavlju ► <i>Motor dodatno justirati (podesiti duljinu izvlačenja/uvlačenja)</i> – str. 64.
Neželjena buka tokom rada.	Jedan ili više vijaka je olabavljen.	Provjerite sve vidljive vijke i zategnite labave vijke.

Greška	Uzrok	Rješenje
LED dioda na daljinskom upravljaču (14) ne funkcionira; nema signala od prijemnika.	Baterija je potrošena.	Zamijenite bateriju prema poglavlju ► <i>Bateriju umetnite/zamijenite</i> – str. 65.
	Baterija je nepravilno umetnuta.	Umetnite bateriju prema polaritetu.
Tenda se ne zatvara sa jedne strane.	Provjerite podešavanje zglobnih krakova.	Poduprite osovinu za navijanje sa jedne strane sa tkaninom za više volumena. Zatim podesite zglobne krakove.

## Održavanje



**OPREZ! Opasnost od ozljeda!** Redovno vršite radove na održavanju. U suprotnom, vaša sigurnost i sigurnost drugih može biti ugrožena. Redovno održavanje produžava vijek trajanja vaše tende.

- Redovno provjeravajte čvrst dosjed svih konzola (1).
- Polugodišnje provjerite kućište prijenosnika za oštećenja. Koristite samo tendu, ako je kućište prijenosnika potpuno netaknuto ili je zamenjeno.
- Svakih šest mjeseci provjerite zategnutost svih vijaka i matica. Po potrebi, zategnite ih.
- Nikada ne koristite tendu ako je oštećena ili ako platno tende (2) nije napeto.
- Kontaktirajte servisni centar ili specijalista za popravku tende.
- Obično nije potrebno podmazati dijelove tende. Ako je ipak potrebno, kontaktirajte naš servis.

## Čišćenje

- Za čišćenje plastičnih dijelova koristite blago sredstvo za čišćenje sprej ili mješavinu vode i blagog deterdženta.
- Čistite platno za tendu samo po potrebi.
- Koristite sapunicu za čišćenje platna tende (2) Provjerite na neupadljivom mjestu.
- Pustite da se platno za tende (2) potpuno osuši prije uvlačenja tende. Nemojte koristiti ni u kojem slučaju grijač (sušilo za kosu, itd.) kako biste osušili tendu.

## Skladištenje

Demontirajte kasetu i ostavite je na suhom mjestu, ako tendu nećete dugo koristiti (vidi ► *Demontirajte tendu* – str. 63). Tako produžite vijek trajanja vašoj tendi.

- Pazite uvijek na to, da je platno za tendu (2) potpuno suho. Vlažno platno tende (2) može izazvati plijesni.
- Pazite na to, da je tenda potpuno uvučena.
- Osigurajte kućište tende od nenamjernog isklapanja pomoću sigurnosne trake.
- Demontirajte kasetu (vidi ► *Demontirajte tendu – str. 63*).
- Skladištite kasetu na suhom mjestu, van domašaja djece.

## Odlaganje

### Uklanjanje motora

- *Uklanjanje motora – str. 7*



**Uputa:** na kraju vijeka trajanja tende, motor treba ukloniti i odložiti na kontrolisan način.



**UPOZORENJE! Opasnost od ozljeda usljed visoke napetosti opruge.** Da bi se izbjegle nesreće, zglobova ruka ne smije biti pod napetosti opruge tokom demontaže!

- *Str. 7, sl. 1*
- 1. Tendu potpuno isklopiti.
- *Str. 7, sl. 2*
- 2. Prekinite napajanje strujom.
- *Str. 7, sl. 3*
- 3. Uklonite vijke.
- *Str. 7, sl. 4*
- 4. Uklonite sigurnosnu rascjepku.
- *Str. 8, sl. 5*
- 5. Uklonite bočni poklopac.

- *Str. 8, sl. 6*

### 6. Izvadite motor.

Pakovanje je izrađeno od ekološki prihvatljivih materijala koje možete odložiti u lokalnim centrima za reciklažu.



Opcije odlaganja otpada mogu se dobiti od vaše opštine ili gradskog vijeća.



Akumulatori i baterije koje više nisu potrebne ne spadaju u kućni otpad, već se moraju propisno zbrinuti.



- Baterije i akumulatore koji su postali nepotrebni odnesite na mjesto za sakupljanje baterija trgovca ili općine.
- Baterije nemojte spaliti. Opasnost od eksplozije!

## Informacije

### Garancija

Za ovaj proizvod dobijate garanciju od 2 godine od datuma kupovine. Proizvod je pažljivo proizveden i savjesno testiran prije isporuke. Sačuvajte račun kao dokaz o kupovini. U slučaju garancije, uvijek naprije stupite telefonski u kontakt sa servisnim centrom.

Ova garancija se odnosi samo na prvog kupca i nije prenosiva. U slučaju zloupotrebe i/ili nepravilnog rukovanja, upotrebe sile i intervencije koje ne sprovodi jedna od naših ovlašćenih servisnih filijala, garancija se poništava.

Vaša zakonska prava nisu ograničena ovom garancijom. Garancija se odnosi samo na materijalne ili proizvodne greške. Ne odnosi se na potrošne dije-

love ili oštećenja na nelomljivim dijelovima, npr. platno za tendu. Ovaj proizvod je namijenjen isključivo za privatnu upotrebu i ne za komercijalnu upotrebu. Baterije su isključene iz garancije.

## **Servis**

Ako imate pitanja ili vam trebaju rezervni delovi, obratite se na:

Depot 18 GmbH

Gewerbering 3

67691 Hochspeyer

Tel.: 06305-715429 13

Telefaks: 06305-715429 29

E-Mail: [mail@depot18.de](mailto:mail@depot18.de)

Pitanja ili problemi?

Idi na:

[www.depot18.de](http://www.depot18.de)

## Obsah

<b>Úvod</b> .....	<b>72</b>
Použití v souladu s určením .....	72
Popis dílů .....	72
Technické údaje .....	73
Rozsah dodávky .....	73
Všeobecná upozornění o tkanině markýzy .....	73
Symboly v textu .....	74
<b>Bezpečnost</b> .....	<b>74</b>
Vysvětlení symbolů .....	74
Bezpečnostní pokyny .....	75
Základní bezpečnostní upozornění .....	75
Zacházení se zařízeními napájenými ze sítě .....	77
Bezpečnostní upozornění o bateriích .....	78
<b>Příprava</b> .....	<b>78</b>
Bezpečnostní pokyny .....	79
Potřebné nářadí a materiál .....	79
<b>Před montáží</b> .....	<b>79</b>
Kontrola funkčnosti .....	79
<b>Montáž</b> .....	<b>80</b>
Příklad montáže s ukotvením do pevné stěny (V případě jiných podkladů si vyžádejte radu od odborníka.) .....	80
Montáž konzol .....	81
Montáž markýzy .....	82
Demontáž markýzy .....	82
Napnutí krytu tkaniny .....	82
Montáž držáku pro dálkový ovladač .....	83
<b>Individuální nastavení markýzy</b> .....	<b>83</b>
Nastavení úhlu sklonu .....	83
Dodatečné nastavení motoru (nastavení vzdálenosti vysunutí/zasunutí) .....	84
<b>Obsluha</b> .....	<b>84</b>
Vložení/výměna baterie .....	84
Programování dálkového ovladače .....	85
Elektrické zasunutí/vysunutí markýzy .....	86

Manuální zasunutí/vysunutí markýzy .....	86
<b>Odstranění chyb</b> .....	<b>86</b>
<b>Údržba</b> .....	<b>88</b>
<b>Čištění</b> .....	<b>88</b>
<b>Skladování</b> .....	<b>88</b>
<b>Likvidace</b> .....	<b>88</b>
Demontáž motoru .....	88
<b>Informace</b> .....	<b>89</b>
Záruka .....	89
Servis .....	89

## Úvod

Před prvním uvedením do provozu se obeznamte s výrobkem. Pozorně si přečtete následující návod k použití. Výrobek používejte pouze v souladu s popisem a pro uvedené oblasti použití.

Návod k použití si uschovejte, abyste v něm později mohli vyhledat potřebné informace.

Pokud přístroj prodáte nebo odevzdáte další osobě, bezpodmínečně přiložte i tento návod k použití.



**Upozornění:** Vhodná pouze na soukromé použití. Všechny obrázky jsou jen ukázkové. Výrobek se může lišit. Změny vyhrazeny.

## Použití v souladu s určením

Markýza je vhodná jako ochrana před sluncem a nabízí vám možnost individuálně si ji upravit podle polohy slunce. Jiná použití nebo změny výrobku jsou v rozporu s účelem použití a následkem nich může dojít k nebezpečí poranění a/nebo poškozené výrobku.

Přístroj není koncipován pro komerční použití.

Každé jiné použití, které není uvedeno v tomto návodu k použití, je nepřipustným chybným použitím. Výrobce neručí za škody, které následkem toho vzniknou.

## Popis dílů

► *Přehled – s. 3*

### Markýza



► *S. 3, obr. 1*

1. Konzola
2. Tkanina markýzy
3. Volán
4. Tyč prodloužení
5. Klika
6. Kloubové rameno
7. Posuvný prvek
8. Oko převodovky
9. Motor/převodovky
10. Nosná trubice
11. Navíjecí hřídel
12. Náradí k nastavení motoru



## Dálkový ovladač

► S. 4, obr. 2

13. Držák
14. Dálkový ovladač
15. Tlačítko vysunutí  „OTEVŘÍT“
16. Tlačítko zastavení  „STOP“
17. Tlačítko zasunutí  „ZAVŘÍT“
18. Kryt přihrádky na baterie
19. Přihrádka na baterie
20. Tlačítko P2

## Technické údaje

### Markýza

Napájení proudem:	230 V~, 50 Hz
Výkon:	230 W
Druh ochrany:	IP44
Třída síly větru:	II
Definice:	Čerstvý vánek
Rychlost:	Větší větve a stromy se pohybují, vítr je možné jasně slyšet 29-38 km/h; 8-10,8 m/s



**Poznámka:** Při montáži na dřevo nelze specifikovat žádnou třídu síly větru kvůli odchylkám tohoto stavebního materiálu.

### Dálkový ovladač

Frekvence: 433.92 MHz

Dosah:	30 metrů (bez konstrukčních překážek)
Baterie:	A27 12 V (alkalická)
Druh ochrany:	IP44
Provozní teplota:	-20 °C až +55 °C

## Rozsah dodávky

Ihned po rozbalení zkontrolujte úplnost obsahu dodávky, jakož i bezchybný stav výrobku a všech dílů.

- 1× markýza
- 2× konzola (< 4 m)
- 3× konzola (≥ 4 m)
- 1× klika
- 1× nářadí k nastavení motoru
- 1× dálkový ovladač
- 2× šroub k připevnění držáku
- 2× hmoždinka k připevnění držáku
- 1× baterie
- 1× návod k použití

## Všeobecná upozornění o tkanině markýzy

Tkaniny markýzy jsou velmi kvalitní výrobky. I navzdory současnému stavu technologie a požadavkům ochrany životního prostředí má jejich dokonalost omezené hranice. Určité jevy na tkanině, které se někdy reklamují, mohou vzniknout i navzdory vyspělé technologii výroby a zpracování.

V zásadě se tyto jevy vyskytují v různých intenzitách téměř na všech tkaninách markýzy. V žádném případě však nesnižují kvalitu tkaniny.

Abychom předešli vašemu znepokojení, rádi bychom vás v rámci poučení spotřebitele výslovně upozornili na následující vlastnosti: \*

- Záhryby vznikají během výroby a při skládání tkaniny markýzy. To může vést obzvláště u světlých barev k povrchovým efektům (posunutí pigmentů), které při dopadu protisvětla působí tmavěji (jako znečištěné pruhy). Nesnižují hodnotu a použitelnost markýzy.
- Křídové efekty jsou světlé pruhy, které vznikají při zpracování na zušlechtném výrobku a nelze jim i při maximální pečlivosti zabránit. Proto nejsou důvodem k reklamování výrobku.
- Odolnost proti dešti: Akrylové a polyesterové tkaniny markýzy určené na ochranu proti slunci jsou hydrofobně impregnované a při minimálním sklonu 14° odolávají mírnému krátkému dešti. V případě silného nebo delší dobu trvajícího deště je nutné markýzu zasunout, aby se nepoškodila. Za mokra srolované markýzy by se měly co nejdříve roztáhnout a vysušit.
- Zvlnění v oblasti lemu, švu a pásů vzniká v důsledku vícenásobného navrstvení tkaniny a rozdílných tlouštěk navinuté tkaniny na navijecím hřídeli. V důsledku toho vznikající napnutí látky může vyvolat zvlnění (např. žebrovaný vzor nebo vzor rybí kosti).
- Šicí niť tkaniny nemusí mít stejnou barvu jako ta část tkaniny, na které je šev umístěný.

\*) (výťah z: Důležité informace pro spotřebitele: „Produktové vlastnosti tkanin markýzy“ od Průmyslového svazu pro technické tkaniny – rolety – zařízení na ochranu proti slunci reg.sv.).

## Symbody v textu

Různé části tohoto návodu k použití obsahují stanovené symbody. To vám pomůže snadno zjistit, o jaký druh textu se jedná.

běžné texty,

- vyjmenování.
- 1. Vyjmenování nebo sledy úkonů,
- pokyny k pracovním úkonům a
- *křížové odkazy.*

## Bezpečnost

### Vysvětlení symbolů

Bezpečnostní pokyny jsou v návodu k použití zřetelně vyznačeny. Používají se následující symbody:



**NEBEZPEČÍ! Bezprostřední ohrožení života a nebezpečí zranění!** Bezprostředně nebezpečná situace, která má za následek úmrtí nebo vážné zranění.



**VAROVÁNÍ! Pravděpodobné ohrožení života nebo nebezpečí zranění!** Všeobecně nebezpečná situace, která může mít za následek úmrtí nebo vážné zranění.



**UPOZORNĚNÍ! Případné nebezpečí zranění!** Nebezpečná situace, která může mít za následek zranění.



**OZNÁMENÍ! Nebezpečí poškození přístroje!** Situace, která může mít za následek věcné škody.



**Poznámka:** Informace, které slouží lepšímu porozumění postupům.

- Symboly, které se nacházejí na vašem zařízení, se nesmí odstraňovat ani zakrývat. Nečitelná upozornění na zařízení se musí okamžitě vyměnit.



Před uvedením zařízení do provozu si přečtěte návod k použití a dodržujte ho.



Nebezpečí ohrožení života a úrazu pro malé a starší děti.



Nebezpečí ohrožení života následkem zásahu elektrickým proudem.



Výrobek chraňte před deštěm a vlhkem.



Riziko zásahu elektrickým proudem následkem poškozených kabelů.



Nebezpečí výbuchu.



Noste ochranné rukavice.

## Bezpečnostní pokyny

**VAROVÁNÍ – KVŮLI BEZPEČNOSTI OSOB JE DŮLEŽITÉ SE ŘÍDIT TĚMITO POKYNY. TYTO POKYNY SI USCHOVEJTE.**

- Tento produkt není určen k tomu, aby ho používaly osoby (včetně dětí) s omezenými fyzickými, smyslovými nebo duševními schopnostmi nebo nedostatkem

zkušeností a/nebo znalostí, ledaže by ho obsluhovaly nebo byly instruovány za dozoru osoby zodpovědné za jejich bezpečnost.

- Čištění a údržbu ze strany uživatele nesmějí provádět děti.
- Po dvou po sobě následujících vysunutích a zasunutích se může aktivovat ochrana proti přehřátí. Může to trvat 30 minut, dokud nebude možné motor opět spustit.
- Nedovolte dětem hrát si s ovládacími prvky. Nedovolte dětem hrát si s dálkovými ovládači.
- Často kontrolujte instalaci zařízení ohledně nepravidelností a známek opotřebování nebo poškození kabelů a pružin. Výrobek nepoužívejte, pokud je nutné provést opravy nebo nastavení.
- Markýzu nepoužívejte a odpojte ji od napájení proudem, pokud se v její blízkosti provádějí údržbové práce nebo čištění oken.
- Pohyblivé díly pohonu musejí být namontovány výše než 2,5 m nad zemí nebo nad jiným podkladem, aby se zajistil bezpečný přístup.
- Zařízení a síťový kabel uchovávejte mimo dosah dětí.
- Pokud je kabel zařízení poškozený, zařízení už nepoužívejte a od výrobce si vyžádejte další pokyny.

## Základní bezpečnostní upozornění

**Přečtěte si všechny bezpečnostní pokyny a instrukce. Zanedbání při dodržování bezpečnostních pokynů**

## a instrukcí může zapříčinit zásah elektrickým proudem, požár a/nebo závažná poranění.

Bezpodmínečně nutné je dodržovat schválené předpisy úrazové zábrany a přiložené bezpečnostní pokyny. Nerespektováním bezpečnostních pokynů ohrožujete sebe i ostatní.

- Přístroj se smí používat pouze v případech, že je bez závady a kompletně smontovaný. Je-li přístroj nebo díl přístroje vadný, musí se vyřadit z provozu a odborně opravit nebo zlikvidovat.
- Pracujte vždy opatrně a v dobré fyzické kondici: Pracovat během únavy, onemocnění, požití alkoholu, pod vlivem léků a omamných látek je nezodpovědné, protože přístroj nemůžete bezpečně používat.



### **Nebezpečí ohrožení života a úrazu pro malé a starší děti!**

- Nikdy nenechávejte děti bez dozoru s obalovým materiálem a výrobkem. Hrozí nebezpečí zadušení obalovým materiálem a nebezpečí ohrožení života uškrcením. Děti často podceňují nebezpečí. Zabraňte přístupu dětí k výrobku. Výrobek není na hraní.
- **OPATRŇE!** Nenechávejte děti bez dozoru! Markýza není určena na lezení ani hraní!
- **NEBEZPEČÍ ZRANĚNÍ!** Během montáže a nastavovacích prací dbejte, aby byly děti v bezpečné vzdálenosti od pracovní oblasti.
- Zajistěte, aby se osoby, obzvláště děti nevytahovaly za markýzu nahoru. Markýza by mohla spadnout. Následkem toho může dojít ke zraněním a/nebo věcným škodám.
- K namontování markýzy jsou zapotřebí tři osoby. Markýza je velmi těžká. K zavěšení markýzy na nástěnné háky jsou nezbytně zapotřebí tři osoby. Nepokoušejte se markýzu namontovat sami. Pád markýzy ji může poškodit a může vést k vážným zraněním!
- Dbejte na to, aby se v oblasti vysouvání a zasouvání markýzy nenacházely žádné osoby nebo překážky! V opačném případě to může způsobit zranění a škody.
- Při vysouvání a zasouvání markýzy se nedotýkejte pohyblivých dílů. Mohlo by to způsobit zranění.
- Markýzu zasaňte, pokud
  - je větrno
  - prší (vytvoření prohloubení s vodou)
  - sněží (zatížení sněhem)
  - nejste přítomni
  - je bouřka (silné nárazy větru, silný déšť)
  - mráz (přimrznutí visící tkaniny).
- Provoz v zimních podmínkách může způsobit poškození výrobku.
- Před každým použitím zkontrolujte markýzu, zda není poškozená. Pokud zjistíte poškození, markýzu už nepoužívejte.
- V případě poškození, oprav nebo jiných problémů s markýzou se obraťte na servis nebo kvalifikovaného elektrikáře.

- Ujistěte se, že je markýza vždy řádně navinutá. V opačném případě může dojít k poškození tkaniny. Mechanismus kliky markýzy nemá žádnou záračku k omezení otáčení navíjecího hřídele tkaniny. Dbejte, aby byla tkanina řádně napnutá. Dávejte pozor na všechna zařízení v provozu, pokud ovládáte několik zařízení současně. V opačném případě se jedno z těchto zařízení může vymknout z kontroly a způsobit zranění a/nebo poškození.
- Dálkový ovladač nepoužívejte při silných interferencích. Během provozu může dojít k rušení v důsledku jiných přenosových systémů nebo koncových zařízení, pokud používají např. stejnou frekvenci.
- Markýza se smí namontovat pouze na nosný podklad.
- Dbejte na to, aby byly vaše ruče během montáže čisté. V opačném případě může dojít k znečištění markýzy.
- Pokud možno, nemontujte markýzu během výskytu mrazů a sněhu. V opačném případě může dojít k poškození markýzy.
- Markýzu vždy zasuňte, pokud přší.

## Zacházení se zařízeními napájenými ze sítě



**OPATRNĚ! NEBEZPEČÍ  
OHROŽENÍ ŽIVOTA NÁSLED-  
KEM ZÁSAHU ELEKTRICKÝM  
PROUDEM!**

- Přípojná zástrčka výrobku musí být vhodná pro zásuvku. Zástrčka se nesmí upravovat nebo odstraňovat. Nepoužívejte žádné adapté-

rové zástrčky společně s uzemněnými výrobky. Neupravované zástrčky a vhodné zásuvky snižují riziko úrazu zásahem elektrickým proudem.



Výrobek chraňte před deštěm a vlhkem. Vniknutí vody do elektrického výrobku zvyšuje riziko zásahu elektrickým proudem.



Kabel výrobku nepoužívejte na přenášení zařízení nebo zavěšení, ani za kabel netahejte, pokud chcete vytáhnout zástrčku ze zásuvky. Kabel chraňte před vysokými teplotami, olejem, ostrými hranami nebo pohyblivými díly výrobku. Poškozené nebo zamotané kabely zvyšují riziko zásahu elektrickým proudem.



Pevnou elektrickou instalaci musí podle VDE100 provést kvalifikovaný elektrikář. Dodržujte pokyny k instalaci, které byly dodány s elektrickým výrobkem.

- Zařízení se smí zapojit jen do zásuvky s řádně nainstalovaným ochranným kontaktem.
- Zajištění musí být zabezpečeno pomocí ochranného vypínače proti chybnému proudu (FI vypínač) s jmenovitým chybným proudem maximálně 30 mA.
- Před připojením zařízení musí být zajištěno, že síťová přípojka odpovídá údajům o připojení zařízení.
- Zařízení se smí používat jen v rámci uvedených mezí napětí a výkonu (viz typový štítek).

- Síťová zástrčka se nedotýkejte mokřými rukama! Síťovou zástrčku vytahujte vždy uchopením za zástrčku, nikoliv za kabel.
- Před každým použitím zkontrolujte zástrčku a kabel.
- Při poškození síťového kabelu ihned síťovou zástrčku vytáhněte. Nikdy nepoužívejte zařízení s poškozeným síťovým kabelem.
- Pokud zařízení nepoužíváte, musí být síťová zástrčka vždy vytažena.

## Bezpečnostní upozornění o bateriích



**NEBEZPEČÍ! Nebezpečí ohrožení života!** Baterie nepatří do rukou dětem. Nenechávejte baterie volně ležet. Existuje nebezpečí, že je spolknou děti nebo dokonce domácí zvířata. V případě spolknutí baterií ihned vyhledejte lékaře.



**NEBEZPEČÍ VÝBUCHU!** Baterie nikdy nedobíjeje, nezkratujte ani je neotvírejte. Následkem toho může dojít k přehřátí nebo prasknutí. Nikdy neodhazujte baterie do ohně nebo vody. Baterie může vybuchnout.

- Zabraňte extrémním podmínkám a teplotám, které mohou mít vliv na baterie, např. na radiátorech. V opačném případě vzniká zvýšené nebezpečí, že baterie vytečou.
- Vybité baterie ihned z výrobku vyjměte. Jinak hrozí nebezpečí, že vytečou.
- Baterie pravidelně kontrolujte, zda nevykazují netěsnost.



Vyteklé nebo poškozené baterie mohou při kontaktu s pokožkou způsobit poleptání, proto bezpodmínečně noste vhodné ochranné rukavice!

- Zabraňte kontaktu s pokožkou, očima a sliznicí, pokud z baterie vytekla kapalina. Při kontaktu s kyselinou z baterie zasažená místa ihned opláchněte velkým množstvím čisté vody a okamžitě vyhledejte lékaře.
- V případě mírného znečištění očistěte před vložením kontakty baterie a výrobku suchou utěrkou, která nepouští vlákna.
- Pokud výrobek delší dobu nepoužíváte, vyjměte z něj baterie.
- Při vkládání dodržte správnou polaritu! Je znázorněna v přihrádce na baterie. V opačném případě se může výrobek poškodit.
- Baterii vkládejte opatrně. V opačném případě se může výrobek poškodit.
- Baterii včas vyměňte, jakmile se dosah dálkového ovládání značně sníží nebo markýza přestane reagovat.
- Použité baterie neodhazujte do domácího odpadu, ale zlikvidujte je prostřednictvím sběrných míst určených pro nebezpečný odpad.

## Příprava

Markýzu neupevňuje nebo nepoužívejte, pokud mrzne nebo sněží. V opačném případě se může markýza poškodit.

## Bezpečnostní pokyny

- K nainstalování markýzy jsou potřebné technické vědomosti. Markýzu nikdy nemontujte sami, pokud
  - si nejste jisti, zda se může markýza namontovat na zvoleném místě.
  - jste nerozuměli návodu k použití nebo jeho částem.
  - nemáte potřebné nářadí.
  - nemáte potřebné technické znalosti.
- Nikdy neměňte konstrukci nebo konfiguraci zařízení bez konzultace s výrobcem nebo autorizovaným zástupcem, protože to může způsobit nebezpečnou situaci.
- Markýzu neinstalujte, pokud najdete díly, které jsou poškozené, nebo pokud chybí jeden z dílů.
- Pokud je markýza vysunutá, ovlivňují ji různé síly, včetně větru a deště. Tyto někdy značné síly musí markýza absorbovat a poté jsou přenášeny na konstrukci přes upevňovací svorky. Při extrémním zatížení může nadměrná síla působit na upevňovací kotvy. Proto si před začátkem montáže zkontrolujte zatížitelnost upevňovací konstrukce a v případě potřeby proveďte potřebná opatření k zajištění bezpečného uchycení držáků. Pokud je upevnění nejisté, měli byste se poradit s odborníkem ve vašem okolí.
- Markýza je vhodná pouze jako ochrana proti slunci. Nesmí se používat při silném větru (rychlost větru: >10.8 m/s), dešti, krupobití

nebo výskytu sněhu. Pokud takové podmínky přetrvávají, okamžitě markýzu srolujte.

## Potřebné nářadí a materiál

Uvedené nářadí a materiály nejsou součástí dodávky. Jde o nezávazné informace a směrné hodnoty. Kvalita materiálu závisí na individuálních danostech místa.

- Tužka/značkovač
- Pravítko
- Vrtačka
- Vrták do kamene
- Vodováha
- Šestihranný klíč (5 mm a 6 mm)
- Žebřík (žebřík s plošinou)
- Měřicí pásmo

## Před montáží

- Před použitím zkontrolujte všechny šrouby, zda jsou správně utaženy.
- Markýzu opatrně vyjměte z kartonu a stáhněte z ní pojistky z polystyrenu.
- Z markýzy odstraňte plastové sáčky a plastová držadla a opatrně ji odložte, abyste během prací zabránili jejímu poškrábání nebo jinému poškození nebo znečištění markýzy.



## Kontrola funkčnosti

- Před montáží markýzy je bezpodmínečně nutné zkontrolovat funkci motoru pomocí dálkového ovládače. Vložte baterii do dálkového

ovladače, stiskněte libovolné tlačítko a přitom zkontrolujte, zda reaguje LED dálkového ovladače.

- Zástrčku motoru zasuňte do zásuvky; měli byste slyšet tichý zvukový signál z motoru. (Tento zvuk může být velmi tichý!)

### Otestování motoru pomocí dálkového ovladače:

- Síťovou zástrčku markýzy zasuňte do řádně nainstalované elektrické zásuvky. Měl by zaznít zvukový signál.
- Stiskněte a podržte asi 6 sekund stisknuté tlačítko vysunutí  „OTEVŘÍT“ (15) a tlačítko zasunutí  „ZAVŘÍT“ (17). Červená LED dálkového ovladače by měla svítit.
- Vyměňte baterii, pokud LED nesvítí (viz ► *Vložení/ výměna baterie – s. 84*).
- Síťovou zástrčku vytáhněte ze zásuvky, pokud motor nefunguje nebo není slyšet žádný zvukový signál. V případě potřeby se obraťte na servisní středisko nebo specializovanou dílnu.

## Montáž



**VAROVÁNÍ! Nebezpečí zranění!** K namontování markýzy jsou zapotřebí tři osoby. Markýza je velmi těžká. K zavěšení markýzy na nástěnné háky jsou nezbytně zapotřebí tři osoby. Nepokoušejte se markýzu namontovat sami. Pád markýzy ji může poškodit a může vést k vážným zraněním!



**VAROVÁNÍ! Nebezpečí zranění!** Markýza se smí namontovat pouze na nosný podklad. Minimální montážní výška musí být 2,5 m.



**Poznámka:** Při montáži markýzy použijte jeden plošinový žebřík na každou osobu.



**UPOZORNĚNÍ! Nebezpečí zranění!** Ujistěte se, že jsou žebříky bezpečně postaveny. V opačném případě může dojít ke zranění. Používejte pouze žebříky, které jsou vhodné na takové montážní práce.



**Poznámka:** Dbejte, aby byly stěna/strop rovné. Nerovné stěny/stropy mohou ovlivnit upevnění konzol (1).

### Příklad montáže s ukotvením do pevné stěny (V případě jiných podkladů si vyžádejte radu od odborníka.)

#### Stanovit polohu markýzy

- Zvolte vhodné místo k namontování.
- Dbejte na dodržování minimální vzdálenosti 20 cm nad rámem dveří, pokud markýzu montujete nad balkonové nebo trezorové dveře.
- Zajistěte, aby se při výběru místa instalace zohlednila výška sklonu. Úhel sklonu se po instalaci dá ještě změnit.
- Úhel sklonu se mění při různé montážní výšce:



- montážní výška 2,5–4 m:  
doporučená výška sklonu 30 cm  
montážní výška 4,5–6 m:  
doporučená výška sklonu 50 cm



**Poznámka:** Obrázek (► S. 4, obr. A) zobrazuje sklon markýzy, pokud je markýza zcela vysunutá. (Celkový sklon, výška předního lemu [**> 2,5 m**], průřez stěny, horní hrana stěny, výška háku)



**Poznámka:** Poloha konzol (1) byla na markýze označena ve výrobním závodě. Tyto polohy se bezpodmínečně musí dodržet, aby se zabránilo potřízím a poškozením po montáži!



**Poznámka:** Bezpodmínečně dodržujte pokyny uvedené na nálepce na spodní straně kazety.

- Změřte šířku mezi konzolami (1) pomocí měřicího pásma a údaje si zaznamenejte.
- Nakreslete vodorovnou čáru ve výšce požadovaného místa instalace. Přitom použijte dlouhou lištu, vodorovnou a křídou (► S. 4, obr. B).
- Pomocí měřicího pásma a křídly si označte polohu (zaznamenané údaje) konzol (1).
- Konzoly přidržte u stěny a označte si křídou otvory, které budete vrtat.
- Pomocí 14 mm vrtáku do kamene vyvrtejte na označených místech příslušné otvory na konzoly (1).
- Ujistěte se, že jsou vyvrtné otvory hluboké 9 cm a procházejí skrz pevné zdivo nebo beton (► S. 5,

obr. C). Nevrtajte jen skrz maltu, protože ta neposkytuje potřebnou opěru.

## Montáž konzol

- Odstraňte matice, těsnicí kroužky a podložky ze šroubů do zdiva a pečlivě je odložte stranou.
- Šrouby do zdi zaveďte do předvrtaných otvorů (► S. 5, obr. D).



**Poznámka:** V případě potřeby zatlučte šrouby do zdi pomocí dřevěného kladívka. Matice přitom uvolněte na přední část závitu. Tím zabráníte poškození závitu. V žádném případě nepoužívejte kovové kladivo, protože by mohlo dojít k poškození závitu šroubů do zdi.

- Na šrouby do zdiva nasadte nejdříve podložky a potom konzoly (1).
  - Nyní umístěte těsnicí kroužky na hlavy šroubů a matice dotáhněte šestihranným klíčem (► S. 5, obr. D).
- 
- Poznámka:** Přitom použijte očkový klíč. Tím zabráníte poškození matic.
- Ujistěte se, že jsou konzoly (1) ve zdi pevně uchyceny, jakmile se šrouby do zdi zcela zašroubují. V případě potřeby šrouby do zdi ještě jednou dotáhněte, pokud se konzolami (1) dá i nadále hýbat.
  - Ještě jednou se ujistěte, že jsou konzoly (1) pevně přišroubovány ke stěně.

## Montáž markýzy

- Markýzu upevněte na konzoly (1) (► S. 5, obr. E).
- Při montáži markýzy použijte jeden žebřík s plošinou na každou osobu.
- Ujistěte se, že jsou žebříky bezpečně postaveny. V opačném případě může dojít ke zranění.
- Používejte pouze žebříky, které jsou vhodné na takové montážní práce.



**Poznámka:** Šrouby do zdíva uvolněte v tom případě, pokud se nosná trubka (10) nedá vložit do konzol (1).

- Markýzou pohybujte mírně dopředu a dozadu, dokud nosná trubka (10) nezapadne do háků.
- Poté ihned vložte pojistný šroub (21) na přední straně konzoly (1) a pojistné matice (14) dotáhněte pomocí 19mm šestihranného klíče.
- Přesvědčte se, že jsou pojistné šrouby (21) pevně osazeny.



**Poznámka:** Dbejte na to, aby se konzoly (1) nacházely ve vzdálenosti 6 cm od vysunutých posuvných prvků (7) (► S. 5, obr. F).

## Demontáž markýzy

### Demontáž

Pokud nechcete markýzu více používat nebo ji chcete zlikvidovat, musíte ji odmontovat.



**VAROVÁNÍ! Nebezpečí zranění!** Na tento krok jsou zapotřebí minimálně tři zdravé dospělé osoby.



**UPOZORNĚNÍ! Nebezpečí zranění!** Během demontáže je nutné dodržovat i bezpečnostní tipy a pokyny.

- Než začnete s demontáží, markýzu úplně zasuňte (viz ► *Elektrické zasunutí/vysunutí markýzy – s. 86* příp. ► *Manuální zasunutí/vysunutí markýzy – s. 86*).
- Kazetu markýzy svažte, aby se zabránilo nežádoucímu rozvinutí markýzy. Nežádoucí rozvinutí markýzy může způsobit poškození nebo zranění.
- Postupujte podle pokynů k montáži (viz ► *Montáž markýzy – s. 82*) v obráceném pořadí.

## Napnutí krytu tkaniny

- Z markýzy odstraňte ochranné popruhy.
- Markýzu otvírejte, dokud nejsou kloubová ramena (6) maximálně vysunutá. Za tím účelem zavěste kliku (5) do prvního oka (8) a otočte ji ve směru hodinových ručiček.
- Markýzu opět trochu zasuňte, aby se kryt tkaniny napnul. Za tím účelem otočte klikou (5) proti směru hodinových ručiček (► S. 5, obr. G).

## Montáž držáku pro dálkový ovladač



**VAROVÁNÍ! Nebezpečí zranění!** Bezpodmínečně se řiďte i pokyny uvedenými v návodu k použití vaší vrtačky.



**Poznámka:** Dosah vysílání rádiových vln podléhá zákonným omezením. I konstrukční překážky ovlivňují dosah.



**Poznámka:** Držák (13) se dá namontovat na téměř každou vertikální plochu.

- Zvolte vhodné místo k namontování.



**Poznámka:** Ujistěte se, že jste namontovali držák (13) na místo, které je chráněné před prachem a stříkající vodou (IP44).



**Poznámka:** Držák (13) nemontujte na kov nebo magnetické objekty. Tak zabráníte rušení.

- Držák (13) přidržte u stěny a označte si otvory, které je nutné vyvrtat.
- Poté vyvrtejte otvory.
- Do vyvrtaných otvorů vložte dodané hmoždinky.
- Držák (13) přišroubujte ke stěně pomocí obou dodaných šroubů.

## Individuální nastavení markýzy

### Nastavení úhlu sklonu



**UPOZORNĚNÍ! Nebezpečí zranění!** Přivolejte na pomoc druhou osobu. V opačném případě může dojít k poraněním a/ nebo poškození výrobku.

**DŮLEŽITÉ UPOZORNĚNÍ!** Markýza se dodává s optimálně nastaveným úhlem sklonu.

- Markýzu vysuňte až do  $\frac{1}{3}$  její celkové velikosti.
- Úhel sklonu můžete změnit v rozmezí 5 – 35°.



**OZNÁMENÍ! Nebezpečí věcných škod!** Dbejte na to, aby se při nastavení úhlu (► S. 5, obr. I) dala markýza vysunout pouze na  $\frac{1}{3}$ . Nikdy úhel sklonu nepřestavujte, pokud je markýza více vysunutá (► S. 6, obr. J). V opačném případě může dojít k poškození markýzy.

- Vytáhněte síťovou zástrčku.
- Mírně nadzvedněte profil sklonu (3).
- Pojistné matice (23) povolte pomocí klíče na šrouby 14 mm. Otočte nastavovací šroub (24) ve směru hodinových ručiček, aby se zmenšil úhel nastavení. Otočte proti směru hodinových ručiček, aby se zvětšil úhel nastavení. Po dosažení požadovaného úhlu nastavení pevně dotáhněte pojistnou matici (► S. 5, obr. H).



**Poznámka:** Profil sklonu (3) musí být vodorovný. Pomocí vodováhy zkontrolujte vodorovné vyrovnání profilu sklonu (3). Dbejte, aby byla vzduchová bublina přesně ve středu vodováhy. Nyní můžete markýzu používat.

- Síťovou zástrčku markýzy zasuněte do předpisově nainstalované elektrické zásuvky.

## Dodatečné nastavení motoru (nastavení vzdálenosti vysunutí/zasunutí)

Motor je přednastavený z výroby. Z toho důvodu není nutné provádět před použitím motoru rozsáhlejší nastavení. V následujících případech se však motoru musí trochu nastavit:

- Markýza se úplně nevysune.
- Markýza se úplně nezasune.
- Tkanina markýzy (2) je prohnutá.
- Motor běží nadále, i když je markýza zcela zavřená.
- Nastavovací šroub „OPEN“ otáčejte pomocí nastavovacího nářadí (12) motoru ve směru hodinových ručiček ve směru **[+]**, aby se zvětšila vzdálenost vysunutí (► S. 6, obr. P).
- Nastavovací šroub „OPEN“ otáčejte pomocí nastavovacího nářadí motoru (12) proti směru hodinových ručiček ve směru **[-]**, aby se zmenšila vzdálenost vysunutí (► S. 6, obr. P).
- Nastavovací šroub „CLOSE“ otáčejte pomocí nastavovacího nářadí motoru (12) ve směru hodinových ručiček ve směru otáčení **[+]**, aby se zvětšila vzdálenost zasunutí

(► S. 6, obr. Q).

- Nastavovací šroub „CLOSE“ otáčejte pomocí nastavovacího nářadí motoru (12) proti směru hodinových ručiček ve směru otáčení **[-]**, aby se zmenšila vzdálenost zasunutí (► S. 6, obr. Q).



**Poznámka:** Počkejte asi 30 minut, a pokud motor po několika nastaveních nefunguje, spusťte jej poté znovu.



**Poznámka:** Motor nepřetěžujte. V opačném případě se životnost motoru může snížit.

## Obsluha

### Vložení/výměna baterie



**Poznámka:** Typ baterie viz: ► *Technické údaje* – s. 73



**Poznámka:** Při vkládání baterie dávejte pozor na to, aby se kontakty neohnuly.

- Víko přihrádky na baterie (18) stáhněte směrem dolů z přihrádky na baterie (19).
- Příp. vyjměte vybitou baterii.
- Vložte novou baterii podle pólů a podle označení v přihrádce na baterie (19).
- Víko přihrádky na baterie (18) nasuňte zespodu na přihrádku na baterie (19), dokud nezapadne. Dálkový ovladač (14) je připravený k provozu.

- Pokud nefunguje dálkový ovladač (14), zkontrolujte, zda je baterie správně vložena. Případně ji vložte znovu.
- Pokud dálkový ovladač (14) stále nefunguje, opět připojte markýzu a dálkový ovladač (14) (► *Programování dálkového ovladače* – s. 85).

## Programování dálkového ovladače



**Poznámka:** Dbejte, aby mezi stisknutím různých tlačítek neuplynulo více než 6 sekund. V opačném případě se dálkový ovladač vrátí zpět k původnímu naprogramování.

### Běžné obsazení tlačítek

- Vytáhněte síťovou zástrčku markýzy ze zásuvky.
- Víko přihrádky na baterie (18) stáhněte směrem dolů z přihrádky na baterie (19).
- Počkejte minimálně 10 sekund a potom zasuňte zástrčku markýzy opět do zásuvky.
- Dvakrát za sebou stiskněte tlačítko „P2” (20)
- Jedenkrát stiskněte tlačítko zasunutí „ZAVŘÍT” (17)
- Víko přihrádky na baterie (18) nasuňte zesponu na přihrádku na baterie (19).

Markýza se nyní naprogramuje tak, že se stisknutím tlačítka vysunutí „OTEVŘÍT” vysune (15) a stisknutím tlačítka zasunutí „ZAVŘÍT” (17) zasune.



**Poznámka:** Máte možnost změnit obsazení tlačítek (viz ► *Alternativní obsazení tlačítek* – s. 85).

### Alternativní obsazení tlačítek

- Vytáhněte síťovou zástrčku markýzy ze zásuvky.
- Víko přihrádky na baterie (18) stáhněte směrem dolů z přihrádky na baterie (19).
- Počkejte minimálně 10 sekund a potom zasuňte zástrčku markýzy opět do zásuvky.
- Dvakrát za sebou stiskněte tlačítko „P2” (20)
- Jedenkrát stiskněte tlačítko vysunutí „OTEVŘÍT” (15)
- Víko přihrádky na baterie (18) nasuňte zesponu na přihrádku na baterie (19).

Markýza se nyní naprogramuje tak, že se stisknutím tlačítka vysunutí „OTEVŘÍT” zasune (15) a stisknutím tlačítka zasunutí „ZAVŘÍT” (17) vysune.



### Naučení druhého dálkového ovladače k motoru



- Ujistěte se, že „první” dálkový ovladač je naprogramován správně a ponechte zástrčku v zásuvce.
- Otevřete víko přihrádky na baterie na zadní straně obou dálkových ovladačů. Vedle baterie se vždy nachází i tlačítko „P2”.
- Na „prvním dálkovém ovladači” stiskněte 2x tlačítko „P2”, to se potvrdí zvukovým signálem z motoru.

- 1x stiskněte tlačítko „P2“ na pří-  
davném dálkovém ovladači, to se  
potvrdí 5 zvukovými signály z  
motoru.

## Elektrické zasunutí/vysunutí markýzy



**Poznámka:** Pamatujte, že  
funkce tlačítka zasun-  
nutí  (17) a tlačítka vysu-  
nutí  (15) se může odlišo-  
vat v závislosti na programo-  
vání (viz ► *Běžné obsazení  
tlačítek* – s. 85 příp. ► *Alterna-  
tivní obsazení tlačítek* – s. 85).  
Následující pokyny se týkají  
„Běžného obsazení tlačítek“.

- Stiskněte tlačítko vysu-  
nutí  (15), aby se markýza  
vysunula.
- Stiskněte tlačítko zasun-  
nutí  (17), aby se markýza  
zasunula.
- Stiskněte tlačítko stop  (16),  
aby se vysunutí/zasunutí mohlo  
zastavit.

## Manuální zasunutí/vysunutí markýzy



**Poznámka:** Pokud dojde k  
výpadku elektrické energie  
nebo k jiné poruše, můžete  
markýzu zasunout i vysunout  
manuálně.

- Kliku (5) zavěste do oka převo-  
dovky (8).
- Klikou (5) otočte ve směru hodino-  
vých ručiček, abyste markýzu  
vysunuli.
- Klikou (5) otočte proti směru hodi-  
nových ručiček, abyste markýzu  
zasunuli.



**Poznámka:** Dbejte, aby byla  
tkanina markýzy (2) ve vysunu-  
tém stavu byla vždy napnutá.  
Klikou (5) příp. otáčejte proti  
směru hodinových ručiček,  
dokud nebude tkanina mar-  
kýza (2) napnutá.



**OZNÁMENÍ! Nebezpečí věc-  
ných škod!** Klikou (5) dále  
neotáčejte, pokud profil  
sklonu (4) přiléhá ke  
kazetě (11).

## Odstranění chyb

Chyby	Příčina	Řešení
Markýza nereaguje na dálkový ovladač (14).	Není k dispozici napájení elektrickým proudem.	Zkontrolujte zástrčku, zda je správně připojená. Po- kud není správně připoje- ná, obraťte se na odbor- níka.
	Spínač FI ve vašem domě je nastaven na „off“ (VY- PNUTÝ).	Obraťte se na odborníka.

Chyby	Příčina	Řešení
	Napětí je příliš nízké.	Obraťte se na odborníka, který zkontroluje, zda napětí odpovídá požadavkům.
	Baterie dálkového ovladače (14) je vybitá.	Baterii vyměňte podle pokynů uvedených v kapitole ► <i>Vložení/výměna baterie</i> – s. 84.
	Motor je vypnutý z důvodu ochrany proti přehřátí.	Asi po 30 minutách se motor automaticky opět zapne.
Markýza je prohnutá, i když je zcela vysunutá.	Délka vysunutí je nastavena nesprávně.	Délku vysunutí nastavte znovu podle kapitoly ► <i>Dodatečné nastavení motoru (nastavení vzdálenosti vysunutí/zasunutí)</i> – s. 84.
Nežádoucí hluk během provozu.	Jeden šroub nebo více šroubů se uvolnilo.	Zkontrolujte všechny viditelné šrouby a uvolněné šrouby dotáhněte.
LED dálkového ovladače (14) nefunguje; žádný signál od přijímače.	Baterie je vybitá.	Baterii vyměňte podle pokynů uvedených v kapitole ► <i>Vložení/výměna baterie</i> – s. 84.
	Baterie je nesprávně vložena.	Baterii vložte v souladu s jejími póly.
Markýza se na jedné straně správně nezavírá.	Zkontrolujte nastavení kloubových ramen.	Na jedné straně podložte navíjecí hřídel tkaninou ke zvětšení objemu. Potom nastavte kloubová ramena.

## Údržba



**UPOZORNĚNÍ! Nebezpečí zranění!** Pravidelně provádějte údržbové práce. Jinak může dojít k ohrožení vaší bezpečnosti a bezpečnosti jiných osob. Pravidelná údržba prodlužuje životnost vaší markýzy.

- Pravidelně kontrolujte pevné osazení všech konzol (1).
- Jednou za půlroku zkontrolujte kryt převodovky, zda není poškozený. Markýzu používejte pouze, pokud je kryt převodovky zcela neporušený nebo byl vyměněný.
- Každý půlrok zkontrolujte pevnost všech šroubů a matic. V případě potřeby je opět dotáhněte.
- Markýzu v žádném případě nepoužívejte, pokud je poškozená nebo tkanina markýzy (2) se nenapne.
- Obráťte se na servis nebo odborníka, aby markýzu opravili.
- Obvykle je nutné mazat díly markýzy. Pokud je to nutné, obraťte se na náš servis.

## Čištění

- K čištění plastových dílů použijte jemný čisticí prostředek na stříkání nebo směs vody a jemného čisticího prostředku.
- V případě potřeby vyčistěte tkaninu markýzy.
- K čištění tkaniny markýzy (2) použijte mýdlový roztok. Vyzkoušejte to na nenápadném místě.

- Tkaninu markýzy (2) nechte zcela vyschnout, než markýzu zasunete. K sušení markýzy nepoužívejte vyhřevná tělesa (sušič vlasů apod.).

## Skladování

Kazetovou markýzu odmontujte a uložte na suchém místě, pokud nebudete markýzu dlouhodobě používat (viz ► *Demontáž markýzy* – s. 82). Tak prodloužíte životnost markýzy.

- Dbejte, aby byla tkanina markýzy (2) zcela suchá. Vlhká tkanina markýzy (2) může mít za následek vznik plísně.
- Ujistěte se, že je markýza zcela zasunutá.
- Kryt markýzy zajistěte proti neúmyslnému vysunutí pojistným pásem.
- Odmontujte kazetu (viz ► *Demontáž markýzy* – s. 82).
- Kazetu skladujte na suchém místě mimo dosah dětí.

## Likvidace

### Demontáž motoru

► *Demontáž motoru* – s. 7



**Poznámka:** Po skončení životnosti markýzy je nutné motor odmontovat a odevzdat za účelem náležité likvidace.





**VAROVÁNÍ! Nebezpečí zranění následkem vysokého napnutí pružiny.** Abyste předešli úrazům při demontáži, nesmějí být kloubová ramena během demontáže pod napětím pružiny!

- ▶ S. 7, obr. 1
- 1. Markýzu kompletně vysuňte.
- ▶ S. 7, obr. 2
- 2. Přerušte napájení elektrickým proudem.
- ▶ S. 7, obr. 3
- 3. Odstraňte šrouby.
- ▶ S. 7, obr. 4
- 4. Odstraňte pojistnou závlačku.
- ▶ S. 8, obr. 5
- 5. Odstraňte boční víko.
- ▶ S. 8, obr. 6
- 6. Odmontujte motor.

Obal se skládá z ekologických materiálů, které můžete likvidovat prostřednictvím místních recyklačních středisek.



O možnostech likvidace vyřazeného výrobku se informujte u vaší správy obce nebo městské správy.



Nepoužívané baterie a akumulátory nepatří do domácího odpadu, ale musejí se zlikvidovat v souladu s předpisy.



- Nepoužitelné baterie a akumulátory odevzdejte do sběrný prodejce baterií nebo obce.
- Baterie nespalujte. Nebezpečí výbuchu!

## Informace

### Záruka

Na tento výrobek získáte 2letou záruku od data nákupu. Výrobek byl pečlivě vyrobený a před vyexpedováním svědomitě zkontrolován. Uschovejte si pokladní lístek jako doklad o nákupu. V případě záručního případu se vždy obraťte na servisní středisko nejdříve telefonicky.

Tato záruka se vztahuje pouze na prvního kupujícího a není přenosná. Při neoprávněném a/nebo neodborném zacházení, použití násilí a při zásazích, které neprovedlo jedno z našich autorizovaných servisních středisek, záruka zaniká.

Vaše zákonná práva nejsou touto zárukou omezena. Poskytnutí záruky se vztahuje jen na chyby materiálu nebo výrobní chyby. nevztahuje se na díly podléhající rychlému opotřebování nebo poškození křehkých dílů, např. tkaniny markýzy. Výrobek je určený pouze na soukromé použití, nikoliv na komerční použití. Baterie jsou vyloučeny ze záruky.

### Servis

Pokud máte dotazy nebo potřebujete náhradní díly, obraťte se na:

Depot 18 GmbH  
 Gewerbering 3  
 67691 Hochspeyer  
 Tel.: 06305-715429 13  
 Fax.: 06305-715429 29  
 E-mail: mail@depot18.de

Máte dotazy nebo problémy?!  
 Běžte na:  
[www.depot18.de](http://www.depot18.de)

# Indholdsfortegnelse

<b>Indledning</b> .....	<b>91</b>
Formålsbestemt anvendelse .....	91
Delebeskrivelse .....	91
Tekniske data .....	92
Leveringsomfang .....	92
Generelle henvisninger om markisedugen .....	92
Markeringer i teksten .....	93
<b>Sikkerhed</b> .....	<b>93</b>
Symbolforklaring .....	93
Sikkerhedsanvisninger .....	94
Grundlæggende sikkerhedshenvisninger .....	94
Håndtering af netdrevne apparater .....	96
Sikkerhedshenvisninger om batterier .....	97
<b>Forberedelse</b> .....	<b>97</b>
Sikkerhedsanvisninger .....	97
Nødvendigt værktøj og materiale .....	98
<b>Inden monteringen</b> .....	<b>98</b>
Kontrol af funktioner .....	98
<b>Montering</b> .....	<b>99</b>
Monteringseksempel med forankring på en solid væg (ved andre undergrunde bør du søge råd hos en fagmand.) .....	99
Montering af beslag .....	100
Montering af markisen .....	100
Demontering af markisen .....	101
Stramning af stofafdækningen .....	101
Montering af fjernbetjeningens holder .....	101
<b>Individuel indstilling af markisen</b> .....	<b>102</b>
Indstilling af hældningsvinkel .....	102
Efterjustering af motoren (indstilling af ud-/indkøringsvej) .....	102
<b>Betejning</b> .....	<b>103</b>
Isætning/udskiftning af batteriet .....	103
Programmering af fjernbetjeningen .....	103
Elektrisk ind-/udkøring af markisen .....	104

Manuel ind-/udkøring af markisen .....	104
<b>Afhjælpning af fejl</b> .....	<b>105</b>
<b>Vedligeholdelse</b> .....	<b>106</b>
<b>Rengøring</b> .....	<b>106</b>
<b>Opbevaring</b> .....	<b>106</b>
<b>Bortskaffelse</b> .....	<b>107</b>
Demontering af motoren .....	107
<b>Informationer</b> .....	<b>107</b>
Garanti .....	107
Service .....	108

## Indledning

Gør dig inden brugen af produktet fortrolig med dette. Læs hertil betjeningsvejledningen grundigt igennem. Benyt kun produktet som beskrevet og kun til de anførte anvendelsesområder.

Opbevar denne brugsanvisning, så du senere kan bruge den som opslagsværk.

Hvis du sælger eller giver apparatet videre, bedes du også ubetinget udlevere denne brugsanvisning.



**Henvisning:** Kun til privat brug. Alle billeder er eksemplarisk. Produkt kan afvige. Ændringer forbeholdt.

## Formålsbestemt anvendelse

Markisen er egnet som solbeskyttelse og giver dig mulighed for at tilpasse beskygningen individuelt efter solens placering. Andre anvendelser eller ændring af produktet anses som ikke formålsbestemt og kan forårsage kvæstelser og/eller skader på produktet.

Apparatet er ikke beregnet til erhvervs-mæssig brug.

Enhver anden anvendelse, som ikke er beskrevet i denne brugsanvisning, er utilladeligt misbrug. Producenten overtaget intet ansvar for skader, som opstår grundet dette misbrug.

## Delebeskrivelse

► *Oversigt – s. 3*



### Markise

► *S. 3, fig. 1*

1. Beslag
2. Markisestof
3. Volant
4. Udfaldsprofil
5. Håndsving
6. Knækarm
7. Skydeelement
8. Gearøje
9. Motor/gear
10. Bærerør
11. Dugvalse
12. Motorindstillingsværktøj

## Fjernbetjening

► S. 4, fig. 2

13. Holder
14. Fjernbetjening
15. Udkøringsknap  „ÅBN“
16. Stopknap  „STOP“
17. Indkøringsknap  „LUK“
18. Dæksel til batterirum
19. Batterirum
20. Knap P2

## Tekniske data

### Markise

Strømforsyning: 230 V~, 50 Hz

Effekt: 230 W

Beskyttelsestype: IP44

Vindklasse: II

Definition: Frisk brise

Hastighed: Større grene og træer bevæger sig, vinden høres tydeligt 29-38 km/h; 8-10,8 m/s

 **Bemærk:** Ved en montering på træ kan der på grund af dette byggematerialers variabilitet ikke angives nogen vindklasse.

### Fjernbetjening

Frekvens: 433.92 MHz

Rækkevidde: 30 meter (uden strukturelle hindringer)

Batteri: A27 12V (Alkaline)

Beskyttelsestype: IP44

Driftstemperatur: -20 °C til +55 °C

## Leveringsomfang

Kontrollér direkte efter udpakningen om leveringsomfanget er komplet, og om produktet og alle dele er i fejlfri tilstand.

- 1× markise
- 2× beslag (< 4 m)
- 3× beslag (≥ 4 m)
- 1× håndsving
- 1× motorindstillingsværktøj
- 1× fjernbetjening
- 2× skrue til montering af holder
- 2× dyvel til montering af holder
- 1× batteri
- 1× brugsanvisning

## Generelle henvisninger om markisedugen

Markiseduge er high-performance produkter. Trods det, er der i henhold til de tekniske muligheder i vore dage samt hensyn til miljøkrav, sat grænser for deres perfektion. Bestemte effekter i dugen, der af og til bliver reklameret, er på trods af avanceret produktions- og forarbejdningsteknik mulige.

Principielt findes disse effekter i næsten alle markiseduge i forskellig størrelsesorden. De reducerer dog på ingen måde dugenes kvalitet.

For at modvirke irritation, vil vi for en god ordens skyld som forbrugeroplysning gøre udtrykkelig opmærksom på efterfølgende egenskaber: \*

- Knækfolder □ opstår ved konfektion og sammenfoldning af markiseduge. Derved kan der, specielt ved lyse farver, opstå overfladeeffekter (pigmentforskydninger) i folden, som i modlys virker lidt mørkere (som snavsstriber). Sådanne forhold indskrænker ikke markisens holdbarhed eller brugsværdi.
  - Kridteffekter er lyse striber, der kan opstå ved forarbejdningen af markisedugen og som på trods største omhu ikke altid kan undgås helt. Derfor er disse ligeledes ikke nogen reklamationsgrund.
  - Bestandighed mod regn: Acryl- og polyester solafskærnings-markisestoffer er vandafvisende imprægneret og kan modstå en let kort regn når hældningen af dugen er minimum 14°. Ved stærkere eller længere regn skal markisen køres ind for at undgå skader. Markiser som er rullet op i våd tilstand skal snarest mulig køres ud igen så dugen kan tørre.
  - Bølger i søm-, synings- og baneområder opstår på grund af dugens flere lag stof og forskellige rullede-metre på stofrullen. Derved opstår der spændinger i stoffet, der kan forårsage bølger (f.eks. vaffel- eller sildebensmønster).
  - Sytråden i dugen har ikke nødvendigvis den samme farve, som den del, hvori sømmen befinder sig.
- \*) (Uddrag af: Vigtige forbrugerinformationer: 'Markiseduges produkttegenskaber' fra Industriforbund Tekniske Tekstiler – Rulleskodder – Solbeskyttelse e.V.).

## Markeringer i teksten

Forskellige elementer i denne brugsanvisning er forsynet med fastlagte markeringer. Sådan kan du nemt se, om hvad for en tekst det drejer sig om. normale tekster,

- optællinger
1. Optællinger eller handlingsforløb,
    - Handlingsanvisninger og
- *Krydshenvisninger.*

## Sikkerhed

### Symbolforklaring

Sikkerhedshenvisninger er tydeligt kendetegnet i brugsanvisningen. Der bruges følgende signalford.



**FARE! Umiddelbar livs- eller kvæstelsesfare!** Umiddelbar farlig situation, som medfører død eller alvorlig kvæstelser.



**ADVARSEL! Sandsynlig livs- eller kvæstelsesfare!** Generel farlig situation, som kan medføre død eller alvorlig kvæstelser.



**FORSIGTIG! Eventuel kvæstelsesfare!** Farlig situation, som medfører kvæstelser.



**VIGTIGT! Fare for materielle skader!** Situation, som medfører materielle skader.



**Bemærk:** Informationer, som gives til bedre forståelse af processerne.

- Symboler, som befinder sig på dit produkt må ikke fjernes eller til-dækkes. Ikke mere læsbare henvisninger på enheden skal omgående udskiftes.



Læs og følg brugsanvisningen inden ibrugtagning.



Livs- og ulykkesfare for småbørn og børn.



Livsfare på grund af elektrisk stød.



Hold produktet væk fra regn eller fugt.



Risiko for et elektrisk stød på grund af et beskadiget kabel.



Eksplussionsfare.



Bær beskyttelseshandsker.

## Sikkerhedsanvisninger

### ADVARSEL – FOR PERSONERS SIKKERHED ER DET VIGTIGT AT FØLGE DISSE ANVISNINGER. OPBEVAR DISSE ANVISNINGER

- Dette apparat er ikke beregnet til at blive brugt af personer (inklusive børn) med indskrænkede fysiske, sensoriske eller psykiske evner eller manglende erfaring og/eller manglende viden, undtagen, hvis disse er under opsyn af en for deres sikkerhed ansvarlig person eller af samme er blevet instrueret om, hvordan apparatet anvendes.
- Brugerrengøring og vedligeholdelse må ikke udføres af børn.

- Efter to gange ind- og udkøring efter hinanden kan overophedningsbeskyttelsen blive aktiveret. Det kan tage op til 30 min, indtil motoren er driftsklar igen.
- Lad ikke børn lege med betjenings-elementerne. Hold fjernbetjeninger væk fra børn.
- Kontrollér installationen ofte for uregelmæssigheder og tegn på slid eller skader på kabler og fjedre. Må ikke bruges, hvis der er påkrævet reparationer eller indstillinger.
- Brug ikke markisen, og afbryd den fra strømforsyningen, hvis der udføres rengøringsarbejder, som f.eks. vinduespudsning i nærheden.
- Drevets bevægelige dele skal monteres højere end 2,5 m over jorden eller et andet underlag, som kunne give adgang.
- Hold apparat og netkabel utilgængeligt for børn.
- Hvis dette apparats kabel er beskadiget, må du ikke bruge produktet mere og du bedes kontakte producenten for yderligere anvisninger.

## Grundlæggende sikkerhedshenvisninger

**Læs alle sikkerhedshenvisninger og anvisninger. Forsømmelser ved overholdelse af sikkerhedshenvisninger og anvisninger kan forårsage elektrisk stød, brand og/eller alvorlige kvæstelser.**

Generelt anerkendte ulykkesforebyggelsesforskrifter og sikkerhedshenvisninger skal overholdes. Hvis du ikke overholder sikkerhedshenvisningerne, udsætter du dig selv og andre for fare.

- Apparatet må kun bruges, hvis det er i orden og komplet samlet. Hvis apparatet eller dele af dette er defekt, må det ikke bruges mere og skal sagkyndigt repareres eller bortskaffes.
- Arbejd altid forsigtigt og kun i god forfatning: Træthed, sygdom, indtagelse af alkohol, lægemidler- og narkotika er uansvarligt, da du ikke mere kan betjene apparatet sikkert.



### Livs- og ulykkesfare for småbørn og børn!

- Lad aldrig børn være uden opsyn med emballagemateriale og produkt. Der far fare for kvælning på grund emballagemateriale og livsfare på grund af strangulation. Børn undervurderer ofte disse farer. Hold altid børn væk fra apparatet. Produktet er ikke legetøj.
  - **FORSIGTIG!** Lad ikke børn være uden opsyn! Markisen er ikke et klatrestativ eller legetøj!
  - **KVÆSTELSESFARE!** Hold børn væk fra arbejdsområdet under monteringen og indstillingsarbejderne.
  - Sørg for, at personer, især børn, ikke trækker sig op i markisen. Markisen kan falde ned. Følgerne kan være kvæstelser eller materielle skader.
  - Montér kun markisen med tre personer. Markisen er meget tung. For at hænge markisen på vægkro-
- gene, kræves der i alle tilfælde tre personer. Forsøg ikke at hænge markisen op alene. Hvis markisen falder ned kan dette beskadige den og medføre alvorlige kvæstelser!
  - Sørg for, at der ikke befinder sig personer eller hindringer i markisens ind- og udkøreområde! Ellers kan dette medføre kvæstelser og skader.
  - Grib ikke ind i bevægelige dele når markisen køres ind- og ud. Dette kan medføre kvæstelser.
  - Kør markisen ind ved
    - vind
    - regn (vandansamlinger)
    - snefald (snelast)
    - fravær
    - uvejr (stærke vindstød, stærk regn)
    - frost (fastfrysning af dugen).
  - Brug under vinterrelaterede vejrforhold kan forårsage skader.
  - Kontrollér markisen for eventuelle skader inden enhver brug. Brug aldrig markisen, hvis du konstaterer nogen som helst form for skader.
  - Henvend dig ved skader, reparationer eller andre problemer med markisen til et servicested eller en elektriker.
  - Sørg for, at markisestoffet altid er viklet ordentligt op. Ellers kan dette medføre skader på markisestoffet. Markisens gearmekanisme har ingen anslag til begrænsning af dugvalsens omdrejning. Sørg for, at dugen er stram. Hold øje med alle i drift værende enheder, hvis du aktiverer flere enheder på

samme tid. Ellers kan man miste kontrollen over en af disse enheder, hvad der kan forårsage kvæstelser og/eller skader.

- Brug ikke fjernbetjeningen ved stærke interferenser. Under bruger kan der forekomme forstyrrelser grundet andre overførselssystemer eller slutenheder, hvis disse bruger den samme frekvens.
- Markisen må kun monteres på en bæredygtig undergrund.
- Sørg for, at dine hænder er rene under monteringen. Ellers kan markisen blive snavset.
- Montér om muligt ikke markisen ved frost og sne. Ellers kan markisen tage skade.
- Kør markisen ind i regnvej.

## Håndtering af netdrevne apparater



### FORSIGTIG! LIVSFARE PÅ GRUND AF ELEKTRISK STØD!

- Apparatets tilslutningsstik skal passe i stikkontakten. Stikket må på ingen måde ændres eller klippes af. Anvend ingen adapterstik sammen med jordforbundne produkter. Uforandrede stik og passende stikkontakter forringer risikoen for elektriske stød.



Hold produktet væk fra regn eller fugt. Indtrængning af vand i et elektrisk produkt forøger risikoen for et elektrisk stød.



Misbrug ikke kablet til at bære apparatet i, hænge det op eller til at trække stikket ud af stikkontakten med. Hold kablet væk fra varme, olie, skarpe kanter eller bevægelige produktdele. Beskadigede eller indviklede kabler forøger risikoen for et elektrisk stød.



En fast elektrisk installation skal udføres iht. DE100 af en autoriseret elektriker. De vedlagte installationshenvisninger til de medfølgende elektriske apparater skal overholdes.

- Apparatet må kun tilsluttes til en stikkontakt med korrekt installeret beskyttelseskontakt.
- Beskyttelsen skal ske med en fejlstrømsafbryder (FI-afbryder) med en mærkefejlstrøm på ikke mere end 30 mA.
- Inden apparatet tilsluttes skal det kontrolleres, at nettilslutningen svarer til apparatets tilslutningsdata.
- Apparatet må kun bruges inden for de anførte grænser for spænding og effekt (se typeskilt).
- Berør ikke netstikket med våde hænder! Træk altid netstikket ud i stukket, ikke i kablet.
- Kontrollér stik og kabel inden enhver brug.
- Træk omgående netstikket ud ved beskadigelse af netkablet. Brug aldrig apparatet med beskadiget netkabel.
- Netstikket skal altid være trukket ud, når apparatet ikke bruges.



## Sikkerhedshenvisninger om batterier



**FARE! Livsfare!** Batterier skal holdes væk fra børn. Lad ikke batterier ligge og flyde. Der er fare for, at disse kan blive slugt af børn eller husdyr. Opsøg straks læge i tilfælde af indtagelse.



**EKSPLOSIONSFARE!** Genoplad aldrig batterier, kortslut dem ikke og/eller åbn dem ikke. Dette kan medføre overophedning, brandfare eller batterierne kan bryde. Kast aldrig batterier på åben ild eller i vand. Batterierne kan eksplodere.

- Undgå ekstreme betingelser og temperaturer, som kan påvirke batterierne, f.eks. på radiatorer. Ellers er der øget udløbsfare.
- Fjern omgående brugte batterier fra apparatet. Ellers er der øget udløbsfare.
- Kontrollér regelmæssigt batterierne for tæthed.



Utætte eller beskadigede batterier kan forårsage ætsninger ved kontakt med huden, brug i dette tilfælde egnede beskyttelseshandsker!

- Undgå kontakt med hud, øjne og slimhinder, hvis der er løbet væske ud af batteriet. Skyl ved kontakt med batterisyre straks de pågældende steder med rigeligt rent vand og opsøg omgående læge.
- Rengør ved mindre tilsmudsning batteri- og produktkontakter inden ilægning med en tør, fnugfri klud.

- Fjern batteriet fra produktet, hvis dette ikke bruges i længere tid.
- Vær ved ilægning opmærksom på den rigtige polaritet! Denne vises i batterirummet. Ellers kan batteriet eksplodere.
- Læg batteriet forsigtigt i. Ellers kan produktet tage skade.
- Udskift batteriet rettidigt, så snart fjernbetjeningens rækkevidde bliver mærkbar mindre eller når markisen ikke reagerer mere.
- Smid ikke brugte batterier i husholdningsaffaldet, men aflever dem på et af de til farligt affald beregnede samlesteder.

## Forberedelse

Montér eller brug ikke markisen ved frost og sne, ellers kan markisen tage skade.

## Sikkerhedsanvisninger

- Der kræves teknisk viden til monteringen af denne markise. Montér ikke selv denne markise, hvis du
  - ikke du er sikker på, om markisen kan monteres på den valgte plads.
  - Hvis du ikke forstår brugsanvisningen eller dele af denne.
  - Hvis du ikke har det nødvendige værktøj.
  - Hvis du ikke har den nødvendige tekniske viden.
- Ændre aldrig anlæggets design eller konfiguration uden at spørge producenten eller en autoriseret repræsentant, fordi der derved kan opstå en farlig situation.

- Montér ikke markisen, hvis du finder beskadigede dele eller hvis der mangler dele.
- Når markisen er kørt ud, påvirkes denne af forskellige kræfter, herunder vind og regn. Disse sommetider meget stærke kræfter skal opfanges af markisen og overføres til konstruktionen via fastgørelsesklemmerne. Ved ekstrem belastning kan der virke meget store kræfter på fastgørelsesankerne. Kontrollér derfor fastgørelsesstrukturens bæreevne inden du begynder monteringen og udfør om nødvendigt foranstaltninger for at sikre en sikker fastgørelse af beslagene. Hvis du er usikker hvad fastgørelsen angår, bør du spørge en specialist i dit område.
- Markisen er kun egnet som beskyttelse mod solen. Den må ikke bruges ved stærk vind (vindhastighed: >10.8 m/s), regn, hagl eller sne. Kør straks markisen ind ved sådanne betingelser.

## Nødvendigt værktøj og materiale

De nævnte værktøjer og materialer er ikke med i leveringsomfanget. Herved drejer det sig om ikke-bindende informationer og orienterende værdier. Materialets beskaffenhed retter sig efter de lokale forhold.

- Blyant/markeringsværktøj
- Lineal
- Boremaskine
- Stenbor
- vaterpas
- Sekskantnøgle (5 mm og 6 mm)
- Stige (platformsstige)

- Målebånd



## Inden monteringen

- Kontrollér at alle skruer sidder korrekt, inden du bruger markisen.
- Tag markisen forsigtigt ud af kassen og fjern flamingo-sikringerne.
- Fjern plastposer og plastbøjler fra markiser og læg den forsigtigt ned for at undgå, at den får ridser eller på anden måde bliver beskadiget eller snavset under arbejderne.

## Kontrol af funktioner

- Kontrollér inden monteringen af markisen ubetinget motorens funktioner med fjernbetjeningen. Læg batteriet i fjernbetjeningen, tryk på en vilkårlig knap og kontrollér derved om fjernbetjeningens LED reagerer.
- Sæt motorens stik i en stikkontakt, der bør høres en svag signallyd fra motoren. (denne lyd kan være meget svag!)

## Test af motor med fjernbetjening:

- Sæt markisens netstik i en korrekt installeret stikkontakt. Der bør høres et lydsignal.
- Tryk og hold udkøringsknappen  „ÅBN“ (15) og indkøringsknappen  „LUK“ (17) i ca. 6 sekunder. Den røde LED på fjernbetjeningen bør lyse.
- Udskift batteriet, hvis LED'en ikke lyser (se ► *Isætning/udskiftning af batteriet* – s. 103).

- Træk netstikket ud af stikkontakten, hvis motoren ikke fungerer eller der ikke høres noget lydsignal. Henvend dig til et servicested eller på et specialværksted.

## Montering



**ADVARSEL! Fare for kvæstelser!** Monter kun markisen med tre personer. Markisen er meget tung. For at hænge markisen på vægkrogene, kræves der i alle tilfælde tre personer. Forsøg ikke at hænge markisen op alene. Hvis markisen falder ned kan dette beskadige den og medføre alvorlige kvæstelser!



**ADVARSEL! Fare for kvæstelser!** Markisen må kun monteres på en bæredygtig undergrund. Monteringshøjden skal være mindst 2,5 m.



**Bemærk:** Brug én platformstige pr. person for at kunne montere markisen.



**FORSIGTIG! Fare for kvæstelser!** Sørg for, at stigerne står sikkert. Ellers kan dette medføre kvæstelser. Brug kun stiger, der er egnet til sådanne monteringsarbejder.



**Bemærk:** Sørg for, at væg/loft er jævne. Ujævne vægge/lofter kan påvirke monteringen af beslagene (1).

## Monteringseksempel med forankring på en solid væg (ved andre undergrunde bør du søge råd hos en fagmand.)

### Bestemmelse af markisens position

- Vælg et egnet monteringssted.
- Sørg for, at overholde en afstand på mindst 20 cm over dørrammen, hvis du monterer markisen over altan eller terrassedøre.
- Sørg for, at tage højde for denne udfaldshøjde ved valget af markisens monteringssted. Udfaldsvinklen kan ændres efter monteringen.
- Udfaldsvinklen varierer ved forskellig monteringshøjde:
  - Monteringshøjde 2,5–4 m: anbefalet udfaldshøjde på 30 cm
  - Monteringshøjde 4,5–6 m: anbefalet udfaldshøjde på 50 cm



**Bemærk:** Skitsen (► S. 4, fig. A) viser markisens udfald ved helt udkørt markise. (Totaludfald, højde på den forreste tilslutning [ $\geq 2,5\text{m}$ ], murens tværsnit, muroverkant krog-højde)



**Bemærk:** Beslagenes (1) position er markeret på markisen fra fabrikken. Disse positioner skal ubetinget overholdes for at undgå problemer eller beskadigelser efter monteringen!



**Bemærk:** Bemærk ubetinget henvisningerne på etiketten på undersiden af kassetten.

- Mål afstanden mellem beslagene (1) ved hjælp af et målebånd og skriv værdierne op.
- Tegn en vandret linje på højden for det ønskede monteringssted. Brug dertil en lang lægte, et vaterpas og kridt (► S. 4, fig. B).
- Markér positionerne (noterede værdier) til beslagene (1) ved hjælp af målebånd og kridt.
- Hold beslagene på væggen og og markér borehullerne ved hjælp af kridtet.
- Bor med et 14 mm stenbor de tilsvarende huller til beslagene (1).
- Sørg for, at hullerne er 9 cm dybe og går gennem fast murværk eller beton (► S. 5, fig. C). Bor ikke gennem mørtel, da denne ikke giver den nødvendige støtte.

## Montering af beslag

- Fjern møtrikker, pakringe og underlagsskiver fra ekspansionsboltene og læg disse omhyggeligt til side.
- Stik ekspansionsboltene i de dertil borede huller (► S. 5, fig. D).



**Bemærk:** Slå om nødvendigt ekspansionsboltene ind med en træhammer. Skru dertil møtrikken løst på den forreste del af gevindet. Sådan undgår du en beskadigelse af gevindet. Brug ikke en metalhammer, da denne kan beskadige ekspansionsboltens gevind.

- Sæt først underlagsskiverne og derefter beslagene (1) på ekspansionsboltene.

- Sæt nu pakringene på bolthovederne og spænd møtrikkerne med en sekskantnøgle (► S. 5, fig. D).



**Bemærk:** Brug hertil en ringnøgle. Sådan undgår du skader på møtrikkerne.

- Sørg for, at beslagene (1) sidder fast i muren, når ekspansionsboltene er skruet helt ind. Spænd ekspansionsboltene igen, hvis beslagene (1) stadig kan bevæges.
- Sørg for, at beslagene (1) er boltet fast på muren.

## Montering af markisen

- Monter markisen på beslagene (1) (► S. 5, fig. E).
- Brug én platformsstige pr. person for at kunne montere markisen.
- Sørg for, at stigerne står sikkert. Ellers kan dette medføre kvæstelser.
- Brug kun stiger, der er egnet til sådanne monteringsarbejder.



**Bemærk:** Løsn ekspansionsboltene, for det tilfælde, at bærerøret (10) ikke kan sættes ind i beslagene (1).

- Bevæg markisen lidt frem og tilbage, til bærerøret (10) glider ind i krogene.
- Sæt derefter straks låseskruen (21) i forsiden af beslaget (1) og spænd låsemøtrikkerne (14) med en 19 mm sekskantnøgle.
- Sørg for, at låseskruen (21) sidder fast.



**Bemærk:** Sørg for, at beslagene (1) befinder sig i en afstand på 6 cm, til de udkørte skydeelementer (7) (se ► S. 5, fig. F).

## Demontering af markisen

### Demontering

Hvis du ikke mere ønsker af bruge markisen eller ønsker af bortskaffe den, skal du demontere den.



**ADVARSEL! Fare for kvæstelser!** Der kræves mindst tre sunde voksne til dette arbejde.



**FORSIGTIG! Fare for kvæstelser!** Sikkerhedstips og anvisninger skal også overholdes ved demonteringen.

- Kør markisen helt ind, inden du begynder med demonteringen (se ► *Elektrisk ind-/udkøring af markisen* – s. 104 eller ► *Manuel ind-/udkøring af markisen* – s. 104).
- Bind markisens kassette sammen for at undgå at den åbner sig utilsigtet. En utilsigtet åbning kan medføre skader og kvæstelser.
- Følg monteringsanvisninger (se ► *Montering af markisen* – s. 100) i omvendt rækkefølge.

## Stramning af stofafdækningen

- Fjern beskyttelsesstropperne fra markisen.
- Åbn markisen indtil knækarmene (6) er helt udstrakte. Sæt dertil håndsvinget (5) i det første gearøje (8) og drej det med uret.

- Kør nu markisen lidt ind igen for at stramme stofafdækningen. Drej dertil håndsvinget (5) mod uret (► S. 5, fig. G).

## Montering af fjernbetjeningens holder



**ADVARSEL! Fare for kvæstelser!** Bemærk ubetinget brugsanvisningen til din boremaskine.



**Bemærk:** Radiobølggers sendeområde er underlagt lov-mæssige begrænsninger. Rækkevidden påvirkes også af bygningsmæssige hindringer.



**Bemærk:** Holderen (13) kan anbringes på næsten enhver lodret flade.

- Vælg et egnet monteringssted.



**Bemærk:** Sørg for, at anbringe holderen (13) på et sted, der er beskyttet mod støv- og stænk-vand (IP44).



**Bemærk:** Montér ikke holderen (13) på metal eller magnetiske objekter. Sådan undgå du forstyrrelser.

- Hold holderen (13) op mod væggen og markér borehullerne.
- Bor nu borehullerne.
- Stik med medfølgende dyvler i borehullerne.
- Skru holderen (13) fast på væggen ved hjælp af de medfølgende skruer.

## Individuel indstilling af markisen

### Indstilling af hældningsvinkel



**FORSIGTIG! Fare for kvæstelser!** Tilkald en yderligere person. Ellers kan forekomme alvorlige kvæstelser og/eller skader på produktet.

**VIGTIGT!** Markisen leveres med optimalt indstillet hældningsvinkel.

- Kør markisen  $\frac{1}{3}$  af den samlede størrelse ud.
- Du kan ændre hældningsvinklen i et område fra ca. 5–35°.



**VIGTIGT! Fare for materielle skader!** Vær opmærksom på, at markisen kun må være kørt  $\frac{1}{3}$  ud, når du indstiller hældningsvinklen (► S. 5, fig. I). Indstil aldrig hældningsvinklen, hvis markisen er kørt længere ud (► S. 6, fig. J). Ellers kan markisen tage skade.

- Træk netstikket ud.
- Løft udfaldsprofilen (3) lidt.
- Løsn låsemøtrikkerne (23) med en 14 mm skruenøgle. Drej indstillingsskruen (24) med uret for at reducere vinklen. Drej mod uret for at løsne forøge vinklen. Spænd låsemøtrikkerne (► S. 5, fig. H), når den ønskede vinkel er nået.



**Bemærk:** Udfaldsprofilen (3) skal være vandret. Kontrollér om udfaldsprofilen (3) er vandret ved hjælp af et vaterpas. Sørg for, at luftboblen befinder sig nøjagtigt i midten af vaterpasset. Nu kan du bruge din markise.

- Sæt markisens netstik i en korrekt installeret stikkontakt.

### Efterjustering af motoren (indstilling af ud-/indkøringsvej)

Motoren blev forudindstillet på fabrikken. Større indstillinger inden brug er derfor ikke påkrævet. I de følgende tilfælde skal motoren dog efterjusteres en smule:

- Markisen kører ikke helt ud.
- Markisen kører ikke helt ind.
- Markisestoffet (2) er slapt.
- Motoren kører videre, selvom markisen er helt lukket.
- Drej på indstillingsskruen „OPEN“ ved hjælp af motorindstillingsværktøjet (12) med uret i retning **[+]** for at forøge udkøringsvejen (► S. 6, fig. P).
- Drej på indstillingsskruen „OPEN“ ved hjælp af motorindstillingsværktøjet (12) mod uret i retning **[-]** for at formindske udkøringsvejen (► S. 6, fig. P).
- Drej på indstillingsskruen „CLOSE“ ved hjælp af motorindstillingsværktøjet (12) med uret i retning **[+]** for at forøge indkøringsvejen (► S. 6, fig. Q).

- Drej på indstillingsskruen „CLOSE“ ved hjælp af motorindstillingsværktøjet (12) mod uret i retning [-] for at reducere indkøringsvejen (► S. 6, fig. Q).



**Bemærk:** Vent ca. 30 minutter, hvis motoren ikke fungerer efter flere indstillingsforsøg og start den så igen.



**Bemærk:** Overbelast ikke motoren. Ellers kan motorens levetid reduceres.

## Betjning

### Isætning/udskiftning af batteriet



**Bemærk:** Batteritype, se: ► *Tekniske data* – s. 92



**Bemærk:** Sørg ved isætning af batteriet for, at kontakterne ikke bøjes.

- Træk batteridækslet (18) af batterirummet (19) nedad.
- Fjern om nødvendigt det brugte batteri.
- Sæt et nyt batteri i iht. polariteten og mærkningen i batterirummet (19).
- Skub batteridækslet (18) på batterirummet nedefra (19), til det klikker fast. Fjernbetjeningen (14) er driftsklar.
- Kontrollér, om batteriet er lagt korrekt i, hvis fjernbetjeningen (14) ikke fungerer. Læg det om nødvendigt i igen.

- Synkroniser markisen og fjernbetjeningen (14) igen, hvis fjernbetjeningen (14) fortsat ikke fungerer (► *Programmering af fjernbetjeningen* – s. 103).

### Programmering af fjernbetjeningen



**Bemærk:** Sørg for, at der ikke går mere end 6 sekunder mellem tryk på de forskellige knapper. Ellers går fjernbetjeningen tilbage på dens oprindelige programmering.

### Konventionelle knapfunktioner

- Træk markisens netstik ud af stikkontakten
- Træk batteridækslet (18) af batterirummet (19) nedad.
- Vent mindst 10 sekunder og sæt så igen markisens netstik i stikkontakten
- Tryk to gange efter hinanden på knappen “P2” (20)
- Tryk en gang på indkøringsknappen “LUK” (17)
- Skub batteridækslet (18) på batterirummet (19) nedefra

Nu er markisen således programmeret, at den kører ud ved tryk på udkøringsknappen “ÅBN” (15) og kører ind ved tryk på indkøringsknappen “LUK” (17).



**Bemærk:** Du har mulighed for at bytte om på knapfunktionerne (se ► *Alternative knapfunktioner* – s. 104).

## Alternative knapfunktioner

- Træk markisens netstik ud af stikkontakten
- Træk batteridækslet (18) af batterirummet (19) nedad.
- Vent mindst 10 sekunder og sæt så igen markisens netstik i stikkontakten
- Tryk to gange efter hinanden på knappen "P2" (20)
- Tryk en gang på udkøringsknappen "ÅBN" (15)
- Skub batteridækslet (18) på batterirummet (19) nedefra



Nu er markisen således programmeret, at den kører ind ved tryk på udkøringsknappen "ÅBN" (15) og kører ud ved tryk på indkøringsknappen "LUK" (17).



## Indlæring af en yderligere fjernbetjening til motoren

- Sørg for, at den „første“ fjernbetjening er rigtigt programmeret og lad stikket blive siddende i stikkontakten.
- Åbn batteridækslet på bagsiden af begge fjernbetjeninger. Ved siden af batteriet befinder der sig en knap „P2“.
- Tryk 2x på knappen „P2“ på den „første fjernbetjening“, motoren kvitterer dette med en bip-lyd.
- Tryk 1x på knappen „P2“ på den yderligere fjernbetjening, motoren kvitterer dette med 5 bip-lyde.

## Elektrisk ind-/udkøring af markisen



**Bemærk:** Bemærk, at indkøringsknappens  (17) og udkøringsknappens funktioner  (15) kan variere afhængigt af programmering (se ► *Konventionelle knapfunktioner* – s. 103 eller ► *Alternative knapfunktioner* – s. 104). De følgende henvisninger vedrører de „konventionelle knapfunktioner“.

- Tryk på udkøringsknappen  (15) for at køre markisen ud.
- Tryk på indkøringsknappen  (17) for at køre markisen ind.
- Tryk på stopknappen  (16) for at stoppe markisens ud-/indkøring.

## Manuel ind-/udkøring af markisen



**Bemærk:** Du kan ved et strømsvigt e.l. også køre markisen ind- og ud manuelt.

- Sæt håndsvinget (5) i gearøjet (8).
- Drej håndsvinget (5) med uret for at køre markisen ud.
- Drej håndsvinget (5) mod uret for at køre markisen ind.



**Bemærk:** Sørg for, at markisestoffet (2) altid er stramt i udkørt tilstand. Drej håndsvinget (5) så længe mod uret, indtil markisestoffet (2) er stramt.





**VIGTIGT! Fare for materielle skader!** Drej ikke håndsvinget (5) videre, når udfaldsprofilen (4) ligger til på kassetten (11).

## Afhjælpning af fejl

Fejl	Ursache	Løsning
Markisen reagerer ikke på fjernbetjeningen (14).	Ingen strømforsyning.	Kontrollér stikket for korrekt tilslutning. Hvis tilslutningen ikke er korrekt, skal du henvende dig til en fagmand.
	Din husinstallations FI-afbryder står på „off“ (FRA).	Henvend dig til en fagmand.
	Spændingen er for lav.	Henvend dig til en fagmand, der kan kontrollere, om spændingen opfylder kravene.
	Fjernbetjeningens (14) batteri er opbrugt.	Udskift batteriet iht. kapitel ► <i>Isætning/udskiftning af batteriet – s. 103.</i>
	Motoren er koblet fra grundet overophedning.	Efter ca. 30 minutter kobler motoren automatisk til igen.
Markisen er slap, selvom den er kørt helt ud.	Udkøringslængden er forkert indstillet.	Indstil udkøringslængden igen iht. kapitel ► <i>Efterjustering af motoren (indstilling af ud-/indkøringsvej) – s. 102.</i>
Uønsket støj under brugen.	En eller flere skruer har løsnet sig.	Kontrollér alle synlige skruer og spænd alle løse skruer fast.
Fjernbetjeningens (14) LED (19) fungerer ikke; intet signal fra modtager.	Batteriet er opbrugt.	Udskift batteriet iht. kapitel ► <i>Isætning/udskiftning af batteriet – s. 103.</i>

Fejl	Ursache	Løsning
	Batteriet er lagt forkert i.	Læg batteriet i iht. polariteten.
Markisen lukker ikke korrekt på en side.	Kontrollér knækarmens indstilling.	Læg stofmateriale under den en side af rulleakslen for mere volumen. Indstil derefter knækarmene

## Vedligeholdelse



**FORSIGTIG! Fare for kvæstelser!** Udfør vedligeholdelsesarbejder regelmæssigt. Ellers kan din og tredjemands sikkerhed ikke garanteres. Via en regelmæssig vedligeholdelse forlænger du din markises levetid.

- Kontrollér regelmæssig alle beslags (1) fastgørelse.
- Kontrollér gearhuset halvårligt for skader. Brug kun markisen, hvis gearhuset er fuldstændigt intakt eller er blevet udskiftet.
- Kontrollér halvårligt alle skrues og møtrikkeres fastgørelse. Efterspænd om nødvendigt disse.
- Brug under ingen omstændigheder markisen, hvis denne er beskadiget eller markisestoffet (2) ikke strammes.
- Henvend dig til et servicested eller en fagmand for at få markisen repareret.
- Normal er det ikke nødvendigt at indfedte dele af markisen. Hvis det alligevel er nødvendigt, skal du henvende dig til vores kundeservice.

## Rengøring

- Brug til rengøring af plastdelene et mildt sprøjterengøringsmiddel eller en blanding af vand og et mildt rengøringsmiddel.
- Rengør kun markisedugen ved behov.
- Brug sæbevand til rengøring af markisestoffet (2). Test på et ikke synligt sted.
- Lad markisestoffet (2) tørre helt, inden du kører markisen ind. Brug under ingen omstændigheder varmeapparater til tørring af markisen (hårtørrer o.l.).

## Opbevaring

Demonter kassetten og opbevar den på et tørt sted, hvis du ikke ønsker at bruge den i længere tid (se ► *Demontering af markisen* – s. 101). Således forlænger du din markises levetid.

- Sørg for, at markisestoffet (2) er helt tørt. Et fugtigt markisestof (2) kan forårsage skimmel.
- Sørg for, at markisen er kørt helt ind.
- Sikre markisehuset ved hjælp af sikringsbånd mod utilsigtet åbning.

- Demonter kassetten (se ► *Demontering af markisen – s. 101*).
- Opbevar kassetten på et tørt sted, utilgængeligt for børn.

Muligheder for bortskaffelse af det udtjente produkt erfarer du hos din kommune.



Brugte batterier må ikke komme i husholdningsaffaldet, men skal bortskaffes forskriftsmæssigt.



- Aflever ubrugelige batterier på et batterisamlested hos en forhandler eller kommunen.
- Brænd ikke batterier. Eksplosionsfare!

## Bortskaffelse

### Demontering af motoren

► *Demontering af motoren – s. 7*



**Bemærk:** Ved slutningen af markisens levetid bør motoren demonteres og bortskaffes kontrolleret.



**ADVARSEL! Kvæstelsesfare grundet høj fjederspænding.** For at undgå ulykker må knækarmene ikke være spændte under demonteringen!

- *S. 7, fig. 1*
- 1. Kør markisen helt ud.
- *S. 7, fig. 2*
- 2. Afbryd strømforsyningen.
- *S. 7, fig. 3*
- 3. Fjern skruerne.
- *S. 7, fig. 4*
- 4. Fjern låsesplitten.
- *S. 8, fig. 5*
- 5. Fjern sidedækplader.
- *S. 8, fig. 6*
- 6. Demonter motoren.

Emballagen består af miljøvenlige materialer, som du kan bortskaffe via de lokale genbrugssteder.



## Informationer

### Garanti

På dette produkt ydes der 2 års garanti fra købsdato. Produktet blev produceret omhyggeligt og kontrolleret samvittighedsfuldt inden levering. Opbevar kassebonen som købsbevis. I et garantitilfælde bedes du altid først henvende dig telefonisk til servicestedet.

Denne garanti gælder kun for den første køber og kan ikke overdrages. Ved misbrug og usagkyndig håndtering, vold og ved indgreb, der ikke er foretaget af vores autoriserede servicested, bortfalder garantien.

Dine juridiske rettigheder bliver ikke indskrænket af denne garanti. Garantitidelsen gælder kun for materiale- eller fabriktionsfejl. Den gælder ikke for sliddele eller for skader på skrøbelige dele f.eks. markisestoffet. Produktet er kun beregnet til privat og ikke til erhvervsmæssig brug. Batterier er ikke dækket af garantien.

## Service

Hvis du har spørgsmål eller behøver reservedele, bedes du henvende dig til:

Depot 18 GmbH

Gewerbering 3

67691 Hochspeyer

Tlf.: 06305-715429 13

Fax: 06305-715429 29

E-mail: [mail@depot18.de](mailto:mail@depot18.de)

Spørgsmål eller problemer?!

Gå til:

[www.depot18.de](http://www.depot18.de)

# Índice de contenidos

<b>Introducción</b> .....	<b>110</b>
Uso conforme al previsto .....	110
Descripción de las piezas .....	110
Datos técnicos .....	111
Volumen de suministro .....	111
Indicaciones generales sobre la tela del toldo .....	112
Características textuales .....	112
<b>Seguridad</b> .....	<b>113</b>
Descripción de los símbolos .....	113
Indicaciones de seguridad .....	113
Indicaciones de seguridad fundamentales .....	114
Manejo de aparatos electrónicos .....	116
Indicaciones de seguridad para las pilas .....	117
<b>Preparativos</b> .....	<b>117</b>
Indicaciones de seguridad .....	117
Herramientas y material necesario .....	118
<b>Antes del montaje</b> .....	<b>118</b>
Revisar el funcionamiento .....	118
<b>Montaje</b> .....	<b>119</b>
Ejemplo de montaje con anclaje a una pared sólida (consulte a un profesional en caso de otro tipo de soportes.) .....	120
Montar los soportes .....	120
Montar el toldo .....	121
Desmontar el toldo .....	121
Tensado de la lona del toldo .....	122
Montar el soporte de sujeción del mando de control remoto .....	122
<b>Ajustar el toldo</b> .....	<b>123</b>
Ajustar el ángulo de inclinación .....	123
Corregir el ajuste del motor (ajustar la distancia de salida/recogida) .....	123
<b>Manejo</b> .....	<b>124</b>
Colocar/cambiar la pila .....	124
Programar el mando de control remoto .....	124
Abrir/cerrar el toldo eléctricamente .....	125

Abrir/cerrar el toldo manualmente .....	126
<b>Resolver problemas</b> .....	<b>126</b>
<b>Mantenimiento</b> .....	<b>127</b>
<b>Limpieza</b> .....	<b>128</b>
<b>Almacenamiento</b> .....	<b>128</b>
<b>Eliminación</b> .....	<b>128</b>
Desmontaje del motor .....	128
<b>Información</b> .....	<b>129</b>
Garantía .....	129
Servicio .....	129

## Introducción

Familiarícese con el producto antes de la primera puesta en funcionamiento. Lea para ello detenidamente las siguientes instrucciones de uso. Utilice el producto únicamente de la manera descrita y para los campos de aplicación indicados.

Guarde el manual de instrucciones para consultas futuras.

Si vende o entrega el producto a terceros, deberá adjuntar siempre el presente manual de instrucciones.



**Nota:** este producto está destinado exclusivamente para su uso en el ámbito privado. Todas las ilustraciones son a modo de ejemplo. El producto podrá variar. Reservado el derecho a introducir cambios.

## Uso conforme al previsto

El toldo es apropiado como protección solar y le permite adaptar el sombreado individualmente conforme a la posición de sol. Utilizar el toldo de manera distinta o realizar cambios en el producto se considera como uso no

conforme al previsto y, en consecuencia, puede provocar peligro de lesiones y daños en el producto.

El producto no se ha concebido para el uso profesional.

Cualquier otro uso no descrito en las instrucciones de uso se considera como uso inadecuado no permitido. El fabricante no asumirá responsabilidad por los posibles daños generados por dichos usos.

## Descripción de las piezas

► *Visión de conjunto – pág. 3*

### Toldo



► *Pág. 3, fig. 1*

1. Soporte
2. Lona del toldo
3. Volante
4. Perfil de carga
5. Manivela
6. Brazo articulado
7. Elemento deslizante
8. Ojal de la máquina
9. Motor/engranaje

10. Tubo de carga
11. Eje de la lona
12. Herramienta para el ajuste del motor

### Mando de control remoto

► Pág. 4, fig. 2

13. Soporte
14. Mando de control remoto
15. Botón de salida  "ABRIR"
16. Botón de parada  "STOP"
17. Botón de recogida  "CERRAR"
18. Tapa del compartimento de pilas
19. Compartimento de pilas
20. Botón P2

### Datos técnicos

#### Toldo

Alimentación de corriente:	230 V~, 50 Hz
Potencia:	230 W
Tipo de protección:	IP44
Clase de resistencia al viento:	II
Definición:	fresca brisa
Velocidad:	se mueven arboles grandes y árboles; viento audible; 29-38 km/h; 8-10,8 m/s



**Nota:** en caso de montaje sobre madera, no es posible indicar una clase de resistencia al viento debido a la variación de este material.

### Mando de control remoto

Frecuencia:	433,92 MHz
Alcance:	30 metros (sin obstáculos arquitectónicos)
Pilas:	A27 12V (alcalina)
Tipo de protección:	IP44
Temperatura de servicio:	-20 °C hasta +55 °C

### Volumen de suministro

Compruebe la integridad del producto en el mismo momento de desembalar el producto, así como que tanto el producto como todas sus piezas no presenten daños.

- 1× toldo
- 2× soporte (< 4 m)
- 3× soporte (≥ 4 m)
- 1x manivela
- 1× herramienta para el ajuste del motor
- 1× mando de control remoto
- 2× tornillo para colocación de la sujeción
- 2× anclaje para colocación de la sujeción
- 1× batería

- 1× instrucciones de uso

## Indicaciones generales sobre la tela del toldo

Las telas de las lonas de los toldos son productos de alto rendimiento. Sin embargo, a pesar del estado actual de la técnica y de las exigencias para la protección del medio ambiente, está sometido a ciertas restricciones. Por ello, a pesar de una técnica de fabricación y de procesamiento desarrolladas, es posible que aparezcan ciertos aspectos que detallaremos más abajo.

Estos efectos aparecen básicamente en diferentes intensidades en prácticamente todas las telas de toldo. Sin embargo, de ninguna manera reducen la calidad de las telas.

Con el fin de evitarle un motivo de disgusto, queremos hacer referencia expresamente, en el marco de la información al consumidor, sobre las siguientes propiedades: \*

- Los pliegues se forman en la confección y al plegar la tela del toldo. Con ello, en especial en el caso de colores claros, pueden aparecer en el pliego determinados efectos superficiales (variaciones de tonalidad) que, con la luz de fondo, se oscurecen (como si se tratase de franjas de suciedad). Esto no reduce el valor ni la aptitud de uso del toldo.
- Los efectos de tiza son franjas claras que aparecen al procesar materiales acabados y que, incluso prestando el máximo cuidado, no es posible evitar completamente. Estos efectos tampoco son un motivo de reclamación.

- Resistencia a la lluvia: los tejidos de toldo de protección solar acrílicos y de poliéster tienen una impregnación hidrófuga y permiten resistir una breve y suave lluvia a una inclinación mínima de 14°. Con lluvias más intensas o prolongadas es necesario recoger los toldos para evitar que puedan dañarse. Los toldos mojados que se hayan recogido (enrollado) deben volver a abrirse a la mayor brevedad para su secado.
- Las ondulaciones en la zona de los dobladillos, costuras y vías se forman debido a la existencia de varias capas del tejido y a los diferentes grosores de enrollado en el eje de la lona. Las tensiones en la tela formadas pueden originar ondulaciones (p. ej. dibujos en espiga o de tipo gofre).
- El hilo de costura de la lona no debe ser necesariamente del mismo color que el de la lona de toldo en la que se encuentra la costura.

\*) (Extracto de: Información importante para el consumidor: "Propiedades de producto de lonas de toldo" de la asociación alemana de tejidos técnicos, persianas y protección solar (Industrieverband Technische Textilien – Rollladen – Sonnenschutz e.V.)).

## Características textuales

Diversos elementos del presente manual de instrucciones están marcados con determinadas características textuales. De esta forma se facilita, para el lector, la identificación del tipo de texto.

textos generales,

- enumeraciones,



1. Enumeraciones o secuencias de acciones,
  - indicaciones de acción y
  - ▶ *referencias cruzadas.*

## Seguridad

### Descripción de los símbolos

Las indicaciones de seguridad del presente manual de instrucciones están marcadas de forma clara. Se emplean los siguientes símbolos:



**PELIGRO! ¡Peligro inminente de lesiones o muerte!** Una situación de peligro inminente que, si no se evita, provoca lesiones graves o incluso la muerte.



**ADVERTENCIA! ¡Posible peligro de lesiones o muerte!** Una situación de peligro general que podría provocar lesiones graves o incluso la muerte.



**ATENCIÓN! ¡Posible peligro de lesiones!** Una situación de peligro que podría provocar lesiones.



**AVISO! ¡Posibles daños en el aparato!** Una situación que podría provocar daños materiales.



**Nota:** informaciones para un mejor entendimiento de los procesos.

- Los símbolos que se encuentran en su aparato no deben retirarse o cubrirse. Se deben sustituir todas

las indicaciones no legibles en el aparato por otras en estado correcto.



Leer y seguir las instrucciones de uso antes de la puesta en funcionamiento.



Peligro de muerte y de accidentes para niños pequeños y bebés.



¡Peligro de muerte por descarga eléctrica!



Mantenga el producto lejos de la lluvia o de la humedad.



¡Peligro de descarga eléctrica debido a un cable defectuoso!



¡Peligro de explosión!



Utilizar guantes de protección.

### Indicaciones de seguridad

**ADVERTENCIA – ES IMPORTANTE PARA LA SEGURIDAD DE LAS PERSONAS SEGUIR ESTAS INDICACIONES. GUARDE ESTAS INDICACIONES DE SEGURIDAD EN UN LUGAR SEGURO**

- Este aparato no deberá ser utilizado por personas (niños incluidos) con capacidades físicas, sensoriales o mentales reducidas, o sin experiencia o conocimiento a no ser que estén bajo la supervisión de una persona adulta o habiendo recibido de esta persona las indicaciones necesarias sobre cómo utilizar el producto.
- Las tareas de limpieza y de mantenimiento a cargo del usuario no deben ser llevadas a cabo por niños.

- Tras cerrar y abrir el toldo dos veces seguidas es posible que se active la protección contra sobrecalentamiento. En este caso, puede que sea necesario esperar 30 min. hasta que pueda volver a utilizarse el motor.
- No permita que los niños jueguen con los elementos de manejo. ¡Mantenga los mandos de control remoto lejos del alcance de los niños!
- Compruebe regularmente la instalación frente a la existencia de irregularidades y señales de desgaste o daños en los cables y resortes. No utilizar si requiere reparaciones o ajustes.
- No utilice el toldo, y desconéctelo del suministro de energía eléctrica, si en zonas próximas se realizan trabajos de mantenimiento como, por ejemplo, limpieza de ventanas.
- Las piezas móviles del accionamiento deben montarse a una altura superior de 2,5 metros del suelo u soporte que pudiera utilizarse como acceso.
- Mantenga el aparato y el cable de alimentación eléctrica alejados del alcance de los niños.
- No utilice el aparato en caso de dañarse el cable de alimentación eléctrica, y contacte con el fabricante para recibir instrucciones al respecto.

## Indicaciones de seguridad fundamentales

**Lea detenidamente todas las instrucciones e indicaciones de seguridad. La inobservancia de las instrucciones e indicaciones de seguridad**

## dad puede causar descargas eléctricas, incendios y/o graves lesiones.

Se deben respetar las disposiciones de prevención de accidentes universalmente aceptadas y las indicaciones de seguridad adjuntas. Al no respetar las indicaciones de seguridad podría ponerse en peligro a sí mismo u otros.

- El aparato sólo debe usarse si no muestra daño alguno y está completamente montado. Si el aparato o partes de este estuvieran defectuosos se deberá poner fuera de servicio para ser reparado de forma profesional o, si fuera necesario, ser desechado.
- Trabaje siempre con cautela y en buenas condiciones: se considera irresponsable emplear el aparato si está cansado, enfermo o se encuentra bajo los efectos de alcohol, medicamentos o drogas.



## ¡Peligro de muerte y de accidentes para niños pequeños y bebés!

- No deje a los niños nunca sin vigilancia con el material de embalaje o el producto. Riesgo de asfixia por el material de embalaje y peligro de muerte por estrangulación. Los niños tienden a subestimar los peligros. Mantenga a los niños alejados del producto. El producto no es un juguete.
- **¡PRECAUCIÓN!** ¡No deje a los niños sin vigilancia! ¡El toldo no es un elemento de juego o para escalar!
- **¡PELIGRO DE LESIONES!** Mantenga los niños alejados del lugar de trabajo mientras monta y ajusta el toldo.

- Asegúrese de que las personas, en especial los niños, no se cuelguen del toldo. Existe el peligro de que pueda caerse el toldo. Como resultado, pueden producirse lesiones y daños materiales.
- Monte el toldo entre tres personas. El toldo es muy pesado. Para enganchar el toldo en los ganchos para fijar en la pared se necesitan obligatoriamente tres personas. No intente fijar usted solo el toldo. ¡Una caída del toldo podría dañarlo y ocasionar graves lesiones!
- ¡Asegúrese de que en la zona de salida y recogida del toldo no se encuentre ninguna persona u obstáculo! De lo contrario pueden producirse lesiones y daños.
- Al abrir y cerrar el toldo no introduzca las manos en las piezas móviles. De lo contrario pueden producirse lesiones.
- Recoja el toldo en caso de
  - viento
  - lluvia (formación de bolsas de agua)
  - nieve (peso por la nieve acumulada)
  - en su ausencia
  - tormenta (fuertes rachas de viento y abundante lluvia)
  - heladas (congelación de la lona).
- Operar el toldo con inclemencias climatológicas puede ocasionar daños.
- Compruebe el toldo antes de cada uso frente a posibles daños. Nunca utilice el toldo si detecta cualquier tipo de daño.
- Contacte con el servicio técnico o con personal electricista profesional en caso de daños, reparaciones u otros problemas en el toldo.
- Asegúrese de enrollar siempre correctamente la lona del toldo. De lo contrario pueden producirse daños en la lona. El accionamiento por manivela del toldo no cuenta con un tope que evite sobreenrollar el eje de la lona. Asegúrese de que la lona quede tirante. No pierda de vista todos los aparatos en funcionamiento si acciona varios aparatos al mismo tiempo. De lo contrario puede suceder que se pierda el control de uno de estos aparatos y ocasionar lesiones o daños.
- No utilice el mando de control remoto en caso de grandes interferencias. Durante el funcionamiento pueden aparecer interferencias perturbadoras procedentes de otros sistemas de transmisión o terminales si éstos utilizan la misma frecuencia.
- El toldo solo debe montarse sobre un soporte suficientemente resistente.
- Tenga sus manos limpias durante el montaje. De lo contrario, podría manchar el toldo.
- Si es posible, evite montar el toldo con hielo o nieve. De lo contrario, podría dañarse el toldo.
- Recoja (cierre) siempre el toldo en caso de lluvia.

## Manejo de aparatos electrónicos



### ¡PRECAUCIÓN! ¡PELIGRO DE MUERTE POR DESCARGA ELÉCTRICA!

- El enchufe (conector macho) del producto debe ser el apropiado para la toma de corriente utilizada. Queda prohibido realizar cualquier tipo de modificación o separar el enchufe. No utilice enchufes de adaptador junto con productos eléctricos protegidas por toma a tierra. Los enchufes no modificados utilizados en las tomas de corriente adecuadas reducen el riesgo de una descarga eléctrica.



Mantenga el producto lejos de la lluvia o de la humedad. El contacto y entrada de agua en un producto electrónico aumenta el riesgo de descarga eléctrica.



No utilice el cable a modo de asa para transportar o colgar el producto, ni tire del cable para desenchufar el aparato de la toma de corriente. Mantenga el cable protegido del calor intenso, el aceite, los bordes afilados y las piezas móviles del producto. Los cables dañados o enredados aumentan el riesgo de descarga eléctrica.



La instalación eléctrica fija debe efectuarse por personal electricista profesional y conforme a la norma VDE 100. Se deben observar y seguir las indicaciones de instalación suministradas con los aparatos electrónicos.

- El aparato solo debe conectarse a una toma de corriente con contacto de protección a tierra instalado correctamente.
- La protección debe efectuarse por medio de un dispositivo de corriente residual (interruptor de fallo de corriente) con una corriente diferencial asignada no superior a 30 máx.
- Antes de conectar el aparato debe asegurarse de que la conexión de la red eléctrica corresponda con los datos de conexión del aparato.
- El aparato solo debe utilizarse dentro de los límites de tensión y potencia indicados (ver la placa de tipo).
- ¡No tocar el enchufe con las manos mojadas! No tirar del cable para desenchufar el enchufe de la toma de corriente.
- Comprobar el estado del cable y del enchufe antes de cada uso.
- En caso detectar daños en el cable de alimentación eléctrica, desenchufar inmediatamente el enchufe. Nunca utilice el aparato con el cable de alimentación eléctrica dañado.
- Desenchufar siempre el enchufe de red en caso de no utilizar el aparato.

## Indicaciones de seguridad para las pilas



### PELIGRO! ¡Peligro de muerte!

Las pilas no deben caer en las manos de los niños. No deje las pilas sin atención. Existe el peligro de que puedan ser tragadas por niños o animales domésticos. En caso de tragar una pila consulte inmediatamente con un médico.



### ¡PELIGRO DE EXPLOSIÓN!

Nunca recargue las pilas, no las cortocircuite ni las abra. En caso contrario, existe el peligro de sobrecalentamiento, incendio o explosión. No tire las pilas al fuego o al agua. La pila podría explotar.

- Evite condiciones y temperaturas extremas que puedan influir en las pilas, por ejemplo, sobre radiadores. En caso contrario, existe un elevado riesgo de fuga.
- Retire inmediatamente las pilas gastadas del producto. En caso contrario, existe un elevado riesgo de fuga.
- Compruebe regularmente que no existan fugas en las pilas.



Las pilas con fugas o dañadas pueden causar irritaciones en caso de contacto con la piel. ¡Por ello, utilice guantes de protección para manipular pilas dañadas!

- Evite el contacto con la piel, ojos y mucosas en caso de salida de líquido de la pila. En caso de contacto con el ácido de la pila, lave

inmediatamente la zona afectada con abundante agua limpia y acuda inmediatamente al médico.

- En caso de leve suciedad en los contactos de la pila y del producto, límpielos con un trapo seco sin pelusas antes de colocar las pilas.
- Quite las pilas si no va a utilizar el producto durante mucho tiempo.
- ¡Preste atención a la polaridad correcta al introducir la pila! La polaridad se indica en el compartimento de las pilas. De lo contrario podrían explotar las pilas.
- Coloque la pila con cuidado. De lo contrario, podría dañarse el producto.
- Cambie la pila a tiempo, en cuanto se reduzca notablemente el alcance del mando a distancia o cuando no responda el todo a los comandos.
- No tire las pilas usadas en la basura doméstica, sino que debe desecharlas en un punto de recogida previsto para basura especial.

## Preparativos

No fije o utilice el todo con hielo o nieve, ya que de lo contrario podría dañarse.

## Indicaciones de seguridad

- Para la instalación del todo se requiere disponer de conocimientos técnicos. No monte usted mismo el todo
  - si no está seguro de poder montar el todo en el lugar elegido;

- si no entiende las instrucciones de uso o partes de ella;
- si no cuenta con las herramientas necesarias;
- si no dispone de los conocimientos técnicos necesarios.
- Nunca modifique el diseño o la configuración de la instalación sin consultar previamente al fabricante o al representante autorizado, ya que de lo contrario podría producirse una situación peligrosa.
- No instale el toldo si encuentra piezas dañadas o faltan piezas.
- En estado extendido (abierto) el toldo está sometido a ciertas fuerzas, incluyendo las fuerzas del viento y la lluvia. Estas fuerzas, a veces considerables, deben recogerse por el toldo y transferirse a la estructura a través de las abrazaderas de montaje. En caso de una carga elevada, puede actuar una fuerza excesiva sobre los anclajes de fijación. Por ello, antes del montaje, compruebe la resistencia a la carga de la estructura en la que fijará el toldo y, en caso necesario, tome las medidas necesarias para garantizar una fijación y sujeción segura del toldo. Consulte a un profesional especialista de su localidad en caso de que la fijación no sea segura.
- El toldo se ha previsto exclusivamente como protección solar. El toldo no debe utilizarse con viento fuerte (velocidad del viento: >10,8 m/s), lluvia, granizo o nieve. En caso de aparecer estas condiciones, recoja inmediatamente el toldo.

## Herramientas y material necesario

Las herramientas y el material a los que se hace mención no se incluyen en el volumen de suministro. Se trata de indicaciones no vinculantes y valores orientativos. Las características del material dependen de las circunstancias individuales en el lugar de la instalación.

- Lápiz/herramienta para marcar
- Regla
- Taladradora
- Broca para piedra
- Nivel de burbuja
- Llave hexagonal (5 mm y 6 mm)
- Escaleras (escalera de plataforma)
- Cinta métrica

## Antes del montaje

- Compruebe que todos los tornillos estén correctamente montados y fijos antes de utilizar el toldo.
- Saque con cuidado el toldo de la caja y retire las protecciones de poliestireno del toldo.
- Retire las bolsas de plástico y estribos de plástico del toldo y deposite el toldo con cuidado para evitar que pueda mancharse o dañarse por arañazos o de cualquier otra manera durante el trabajo de montaje.



## Revisar el funcionamiento

- Antes de montar el toldo, compruebe necesariamente el funcionamiento del motor por medio del mando de control remoto. Intro-

duzca la pila en el mando, pulse un botón y compruebe si se enciende el LED del mando.

- Enchufe el enchufe del motor en una toma de corriente (¡debería escucharse una leve señal acústica que puede ser muy silenciosa!)

### Comprobar el funcionamiento del motor por medio del mando de control remoto:

- enchufe el enchufe de red del toldo en una toma de corriente instalada reglamentariamente. Debería escucharse una señal acústica.
- Pulse y mantenga pulsado el botón de salida  "ABRIR" (15) y el botón de entrada  "CERRAR" (17) durante aprox. 6 segundos. Debería encenderse el LED rojo del mando de control remoto.
- Sustituya la pila en caso de que no se encienda el LED (ver ► *Colocar/cambiar la pila – pág. 124*).
- Extraiga el enchufe de red de la toma de corriente si el motor no responde o no se escucha ninguna señal acústica. En caso de dudas, póngase en contacto con el servicio técnico o un profesional.

## Montaje



**ADVERTENCIA! ¡Peligro de lesiones!** Monte el toldo entre tres personas. El toldo es muy pesado. Para enganchar el toldo en los ganchos para fijar en la pared se necesitan obligatoriamente tres personas. No intente fijar usted solo el toldo. ¡Una caída del toldo podría dañarlo y ocasionar graves lesiones!



**ADVERTENCIA! ¡Peligro de lesiones!** El toldo solo debe montarse sobre un soporte suficientemente resistente. La altura mínima de montaje es de 2,5 m.



**Nota:** utilice para cada persona una escalera de plataforma para montar el toldo.



**ATENCIÓN! ¡Peligro de lesiones!** Asegúrese de que las escaleras quedan colocadas de manera segura y firme. De lo contrario pueden producirse lesiones. Utilice solo escaleras adecuadas para este tipo de trabajos.



**Nota:** asegúrese de que la pared o techo esté nivelado. Paredes/techos no nivelados pueden afectar negativamente a la fijación correcta de los soportes (1).

## Ejemplo de montaje con anclaje a una pared sólida (consulte a un profesional en caso de otro tipo de soportes.)

### Determine la posición del toldo

- Elija un lugar de montaje adecuado.
- Asegúrese de mantener una distancia mínima de 20 cm por encima del marco de la puerta, en caso de montar el toldo encima de puertas de terraza o balcón.
- Asegúrese de respetar la altura de caída del toldo a la hora de elegir el lugar de instalación. El ángulo de caída permite modificarse después del montaje.
- El ángulo de caída varía en función de la altura de montaje:
  - Altura de montaje 2,5–4 m: caída recomendada de 30 cm
  - Altura de montaje 4,5–6 m: caída recomendada de 50 cm



**Nota:** tenga en cuenta necesariamente las indicaciones en el adhesivo de la parte inferior del cofre.

- Mida la anchura entre los soportes (1) con una cinta métrica y anote los valores.
- Trace una línea horizontal a la altura del lugar de montaje deseado. Utilice para ello un listón largo, un nivel de burbuja y tiza para marcar (► *Pág. 4, fig. B*).
- Marque las posiciones (valores anotados previamente) de los soportes (1) con la cinta métrica y la tiza.
- Mantenga los soportes contra la pared y marque con la tiza los orificios de perforación.
- Con una broca 14 mm para ladrillo, taladre los orificios para los soportes (1).
- Asegúrese de que los orificios taladrados tengan una profundidad de 9 cm y hayan perforado una pared de piedra firme u hormigón (► *Pág. 5, fig. C*). No taladre en mortero, ya que no proporciona la sujeción necesaria.



**Nota:** la figura (► *Pág. 4, fig. A*) muestra la caída del toldo con el toldo completamente extendido. (Caída total, altura de la proyección delantera [**> 2,5 m**], sección transversal del muro, borde superior del muro altura bajo gancho)



**Nota:** la posición de los soportes (1) está marcada de fábrica en el toldo. ¡Esta posición debe respetarse necesariamente para evitar problemas o daños después del montaje!

### Montar los soportes

- Retire las tuercas, juntas y arandelas de los tornillos para pared (tornillos expansivos) y déjelos en un lugar seguro y accesible.
- Introduzca los tornillos para pared a través de los orificios taladrados (► *Pág. 5, fig. D*).





**Nota:** en caso necesario, introduzca los tornillos con la ayuda de un martillo de madera. Para ello, enrosque la tuerca sin apretar sobre la parte delantera de la rosca. De este modo evitará dañar la rosca. No utilice para ello un martillo de metal, ya que éste podría dañar la rosca de los tornillos.

- A continuación, coloque las arandelas y seguidamente los soportes (1) en los tornillos.
- Ahora coloque las juntas sobre la cabeza de los tornillos y enrosque firmemente las tuercas con una llave hexagonal (► Pág. 5, fig. D).



**Nota:** utilice para ello una llave de anillo o estrella. De este modo evitará dañar las tuercas.

- Asegúrese de que los soportes (1) quedan bien fijados en la pared después de haberlos atornillado completamente. Vuelva a apretar los tornillos en caso de que los soportes (1) permitan moverse.
- Asegúrese de que los soportes (1) hayan quedado firmemente atornillados a la pared.

## Montar el toldo

- Fije el toldo a los soportes (1) (► Pág. 5, fig. E).
- Utilice para cada persona una escalera de plataforma para montar el toldo.
- Asegúrese de que las escaleras quedan colocadas de manera segura y firme. De lo contrario pueden producirse lesiones.

- Utilice solo escaleras adecuadas para este tipo de trabajos.



**Nota:** afloje los tornillos para pared en caso de que no pueda colocarse el tubo de soporte (10) en los soportes (1).

- Mueva el toldo ligeramente hacia adelante y atrás, hasta que el tubo de soporte (10) se introduzca en los soportes.
- A continuación, coloque inmediatamente el tornillo de fijación (21) en la parte delantera del soporte (1) y apriete las tuercas de seguridad (14) con una llave hexagonal de 19 mm.
- Asegúrese de que los tornillos de fijación (21) quedan colocados firmemente.



**Nota:** asegúrese de que los soportes (1) se encuentren a una distancia de 6 cm con respecto a los elementos deslizantes (7) extendidos (ver ► Pág. 5, fig. F).

## Desmontar el toldo

### Desmontaje

Si decide no volver a utilizar el toldo, o bien desea desecharlo, es necesario que lo desmonte.



**ADVERTENCIA! ¡Peligro de lesiones!** Para realizar estos pasos se necesitan como mínimo tres personas adultas sanas.



**ATENCIÓN! ¡Peligro de lesiones!** Observe y respete los consejos de seguridad e indicaciones también para el desmontaje.

- Recoja completamente el toldo antes de empezar a desmontarlo (ver ► *Abrir/cerrar el toldo eléctricamente* – pág. 125 ó ► *Abrir/cerrar el toldo manualmente* – pág. 126).
- Ate el cofre del toldo para evitar que pueda abrirse accidentalmente. El desplegado accidental de los brazos puede ocasionar daños o lesiones.
- Siga las instrucciones de montaje (ver ► *Montar el toldo* – pág. 121) en el orden inverso.

## Tensado de la lona del toldo

- Retire las cintas de protección del toldo.
- Abra el toldo hasta que los brazos articulados (6) queden completamente abiertos. Para ello, enganche la manivela (5) en el ojal de la primera máquina (8) y gire en el sentido de las agujas del reloj (derecha).
- Ahora vuelva a cerrar un poco el toldo para tensar la lona. Para ello, gire la manivela (5) en el sentido contrario al de las agujas del reloj (izquierda) (► *Pág. 5, fig. G*).

## Montar el soporte de sujeción del mando de control remoto



**ADVERTENCIA! ¡Peligro de lesiones!** Consulte las instrucciones de funcionamiento de su taladradora.



**Nota:** el rango de transmisión de ondas de radio está sujeto a restricciones legales. El alcance también se ve afectado por los obstáculos arquitectónicos.



**Nota:** el soporte de sujeción (13) puede montarse en prácticamente cualquier superficie vertical.

- Elija un lugar de montaje adecuado.



**Nota:** asegúrese de montar el soporte (13) en un lugar protegido del polvo y del agua de salpicaduras (IP44).



**Nota:** no monte el soporte (13) sobre metal y objetos magnéticos. De este modo evitará a aparición de interferencias perturbadoras.

- Mantenga el soporte (13) contra la pared y marque los orificios de perforación.
- Ahora taladre los orificios.
- Introduzca los tacos suministrados en los orificios taladrados.
- Atornille el soporte (13) a la pared con los dos tornillos suministrados.

## Ajustar el toldo

### Ajustar el ángulo de inclinación



**ATENCIÓN! ¡Peligro de lesiones!** Solicite la ayuda de una segunda persona. De lo contrario pueden producirse lesiones o daños en el producto.

**¡IMPORTANTE!** El toldo se suministra pre-ajustado a un ángulo de inclinación óptimo.

- Extienda el toldo hasta  $\frac{1}{3}$  de su tamaño total.
- Puede ajustar el ángulo de inclinación en un rango de aprox. 5-35°.



**AVISO! ¡Peligro de daños materiales!** Asegúrese de que el toldo se abra solo  $\frac{1}{3}$  al realizar el ajuste de la inclinación (► Pág. 5, fig. I). Nunca intente ajustar el ángulo de inclinación si el toldo está más abierto (► Pág. 6, fig. J). De lo contrario, podría dañarse el toldo.

- Desenchufe el enchufe de red.
- Levante ligeramente el perfil de carga (3).
- Afloje la tuerca de seguridad (23) con una llave de boca de 14 mm. Gire el tornillo de ajuste (24) en el sentido de las agujas del reloj, para reducir el ángulo de ataque. Gire en el sentido contrario al de las agujas del reloj, para aumentar el ángulo de ataque. Apriete la tuerca de seguridad (► Pág. 5, fig. H) una vez que se alcance el ángulo de ataque deseado.



**Nota:** el perfil de carga (3) debe quedar horizontal. Utilice un nivel de burbuja para comprobar que el perfil de carga (3) queda horizontal. Asegúrese de que la burbuja de aire se encuentre exactamente en el centro del nivel. Ahora ya puede utilizar su toldo.

- Enchufe el enchufe de red del toldo en una toma de corriente instalada reglamentariamente.

### Corregir el ajuste del motor (ajustar la distancia de salida/recogida)

El motor se suministra pre-ajustado de fábrica. Por ello, no es necesario realizar ajustes mayores antes de su utilización. No obstante, en algunos casos es posible re-ajustar en cierta medida el motor:

- El toldo no se extiende completamente.
- El toldo no se recoge completamente.
- La lona (2) del toldo no queda tensada.
- El motor sigue actuando a pesar de que el toldo está completamente cerrado.
- Gire el tornillo de ajuste "ABRIR" con ayuda de la herramienta de ajuste (12) del motor en el sentido de las agujas del reloj [+], para aumentar la distancia de extensión (► Pág. 6, fig. P).
- Gire el tornillo de ajuste "ABRIR" con ayuda de la herramienta de ajuste del motor (12) en el sentido contrario al de las agujas del reloj [-], para reducir la distancia

de extensión (► Pág. 6, fig. P).

- Gire el tornillo de ajuste "CERRAR" con ayuda de la herramienta de ajuste del motor (12) en el sentido de las agujas del reloj [+], para aumentar la distancia de recogida (► Pág. 6, fig. Q).
- Gire el tornillo de ajuste "CERRAR" con ayuda de la herramienta de ajuste del motor (12) en el sentido contrario al de las agujas del reloj [-], para reducir la distancia de recogida (► Pág. 6, fig. Q).



**Nota:** espere aprox. 30 minutos si el motor no responde después de varios ajustes en el motor y, seguidamente, vuelva a accionarlo.



**Nota:** evite sobrecargar el motor. De lo contrario podría reducir la vida útil del motor.

- Introduzca la tapa del compartimento de pilas (18) desde abajo sobre el compartimento (19) hasta que encaje la tapa. El mando de control remoto (14) está preparado para utilizarse.
- Compruebe que se ha introducido correctamente la pila en caso de que no funcione el mando de control remoto (14). En caso necesario, vuelva a introducir la pila correctamente.
- Vuelva a efectuar el acoplamiento del toldo y el mando de control remoto (14) en caso de que siga sin funcionar el mando de control remoto (14) (► Programar el mando de control remoto – pág. 124).

## Programar el mando de control remoto



**Nota:** asegúrese de que no transcurran más de 6 segundos cada vez que pulse en los diferentes botones. De lo contrario, el mando de control remoto volverá a su configuración original.

## Asignación convencional de los botones

- Desenchufe el enchufe de red del toldo de la toma de corriente.
- Tire hacia abajo de la tapa (18) del compartimento de la pila (19) para retirar la tapa.
- Espere como mínimo 10 segundos y vuelva a enchufar el enchufe del toldo en la toma de corriente.
- Pulse dos veces seguidas el botón "P2" (20).

## Manejo

### Colocar/cambiar la pila



**Nota:** para información sobre el tipo de pila ver: ► Datos técnicos – pág. 111



**Nota:** asegúrese al colocar la pila de no doblar los contactos.

- Tire hacia abajo de la tapa (18) del compartimento de la pila (19) para retirar la tapa.
- Si fuese necesario, retire la pila gastada.
- Coloque una pila nueva en el compartimento (19), prestando atención a la polaridad y tipo de pila.

- Pulse una vez el botón de recogida "CERRAR" (17).
- Introduzca la tapa del compartimento de pilas (18) desde abajo sobre el compartimento (19).

Ahora ha programado el toldo de manera que se abra al pulsar el botón de extensión "ABRIR" (15) y se cierre pulsando el botón de recogida "CERRAR" (17).



**Nota:** si lo desea, puede cambiar la asignación de los botones (ver ► *Asignación de los botones alternativa* – pág. 125).

### Asignación de los botones alternativa

- Desenchufe el enchufe de red del toldo de la toma de corriente.
- Tire hacia abajo de la tapa (18) del compartimento de la pila (19) para retirar la tapa.
- Espere como mínimo 10 segundos y vuelva a enchufar el enchufe del toldo en la toma de corriente.
- Pulse dos veces seguidas el botón "P2" (20).
- Pulse una vez el botón de extensión "ABRIR" (15).
- Introduzca la tapa del compartimento de pilas (18) desde abajo sobre el compartimento (19).



Ahora ha programado el toldo de manera que se cierre al pulsar el botón de extensión "ABRIR" (15) y se abre pulsando el botón de recogida "CERRAR" (17).



### Programación en el motor de un segundo mando de control remoto

- Asegúrese de haber programado correctamente el "primer" mando de control remoto y no quite el enchufe de la toma de corriente.
- Abra la tapa del compartimento de la pila en la parte trasera de ambos mandos de control remoto. Al lado de la pila se encuentra un botón "P2".
- En el "primer mando de control remoto", pulse 2 veces el botón "P2"; esta acción se confirma por parte del motor por medio de un tono acústico.
- Ahora, pulse 1 vez el botón "P2" en el mando de control remoto adicional; esta acción se confirma por parte del motor por medio de 5 tonos acústicos.

### Abrir/cerrar el toldo eléctricamente



**Nota:** por favor, tenga en cuenta que las funciones del botón de recogida  (17) y del botón de extensión  (15) pueden variar dependiendo de la programación realizada (ver ► *Asignación convencional de los botones* – pág. 124 o ► *Asignación de los botones alternativa* – pág. 125). Las siguientes indicaciones hacen referencia a la "Asignación convencional de los botones".

- Pulse el botón de extensión  (15) para abrir el toldo.
- Pulse el botón de recogida  (17) para cerrar el toldo.

- Pulse el botón de parada  (16) para detener la extensión o recogida del toldo.
- Gire la manivela (5) en el sentido contrario al de las agujas del reloj para cerrar el toldo.

## Abrir/cerrar el toldo manualmente



**Nota:** en caso de interrupción del suministro eléctrico o similar, también puede abrir o cerrar el toldo manualmente.

- Enganche la manivela (5) en el ojal de la máquina (8).
- Gire la manivela (5) en el sentido de las agujas del reloj para abrir el toldo.



**Nota:** asegúrese de que la lona (2) siempre quede bien tensa con el toldo extendido. En caso necesario, gire la manivela (5) en el sentido contrario al de las agujas del reloj hasta tensar la lona del toldo (2).



**AVISO! ¡Peligro de daños materiales!** No siga girando la manivela (5) cuando el perfil de carga (4) se encuentre junto al cofre (11).

## Resolver problemas

Problema	Causa	Resolución
El toldo no responde a los comandos del mando de control remoto (14).	No hay corriente eléctrica.	Compruebe que el enchufe esté conectado correctamente. En caso de que la conexión no sea correcta, consulte a personal profesional.
	El interruptor de fallo de corriente de su instalación doméstica está apagado (off).	Consulte a personal profesional.
	La tensión existente es insuficiente.	Consulte a personal profesional para que compruebe que la tensión existente corresponda a la exigida.
	Se ha gastado la pila del mando de control remoto (14).	Sustituya la pila conforme a las indicaciones del capítulo ► <i>Colocar/cambiar la pila</i> – pág. 124.

Problema	Causa	Resolución
	El motor se ha apagado como protección a un sobrecalentamiento.	El motor vuelve a conectarse transcurridos aprox. 30 minutos.
La lona no queda tensada, a pesar de que está completamente extendida.	La longitud de salida no está ajustada correctamente.	Vuelva a ajustar la longitud de salida conforme al capítulo ► <i>Corregir el ajuste del motor (ajustar la distancia de salida/recogida) – pág. 123.</i>
Ruidos de fondo inusuales durante el manejo.	Se ha(n) aflojado uno o varios tornillos.	Compruebe todos los tornillos visibles y apriete los tornillos sueltos.
No se enciende el LED del mando de control remoto (14); no hay señal del receptor.	Se ha gastado la pila.	Sustituya la pila conforme a las indicaciones del capítulo ► <i>Colocar/cambiar la pila – pág. 124.</i>
	La pila se ha colocado incorrectamente.	Coloque la pila con la polaridad correcta.
El toldo no cierra correctamente en uno de los lados.	Compruebe el ajuste del brazo articulado.	Enrolle con lona el eje de enrolle en un lado para lograr un mayor volumen. Seguidamente, ajuste los brazos articulados.

## Mantenimiento



**ATENCIÓN! ¡Peligro de lesiones!** Realice regularmente los trabajos de mantenimiento. De lo contrario puede ponerse en peligro su seguridad y la de terceros. Con la realización de un mantenimiento regular se logra aumentar la vida útil de su toldo.

- Compruebe regularmente la correcta y firme fijación de todos los soportes (1).
- Compruebe semestralmente la carcasa del accionamiento frente a posibles daños. Utilice el todo solo si la carcasa del accionamiento no está dañada o se haya reparado.
- Compruebe cada seis meses la correcta y firme fijación de todos los tornillos y tuercas. En caso necesario, re-apriéte los.
- No utilice el toldo si está dañado o si no queda correctamente tensada la lona del toldo (2).
- Para reparar el toldo, diríjase al servicio técnico a un profesional.

- Por regla general, no es necesario engrasar las piezas del toldo. No obstante, en caso necesario, diríjase a nuestro servicio técnico.
- Desmunte el todo de cofre (ver ► *Desmontar el toldo* – pág. 121).
- Guarde el toldo de cofre en un lugar seco y fuera del alcance de los niños.

## Limpeza

- Para la limpieza de las piezas de plástico utilice un spray limpiador suave o mezcla de agua y un detergente suave.
- Limpie la lona del toldo solo cuando sea necesario.
- Para limpiar la lona del toldo (2) utilice una solución jabonosa. Antes de limpiar toda la lona, pruebe en una parte que no quede visible.
- Deje que se seque completamente la lona (2) antes de cerrar el toldo. No utilice aparatos de calefacción (secador o similares) para secar la lona.

## Almacenamiento

Desmunte el toldo de cofre y guárdelo en un lugar seco si no va a utilizar el toldo durante un largo periodo de tiempo (ver ► *Desmontar el toldo* – pág. 121). De esta manera aumentará la vida útil de su toldo.

- Asegúrese de que la lona (2) esté completamente seca. Guardar el toldo con la lona (2) mojada puede ocasionar que se forme moho.
- Asegúrese de que se ha recogido completamente el toldo.
- Sujete y asegure la carcasa del toldo con la cinta de protección para evitar que pueda abrirse accidentalmente.

## Eliminación

### Desmontaje del motor

► *Desmontaje del motor* – pág. 7



**Nota:** al final de la vida útil del toldo debería desmontarse el motor y desecharse en un punto de recogida o reciclaje adecuado.



**ADVERTENCIA! Peligro de lesiones por la elevada tensión del resorte.** ¡Para evitar accidentes, los brazos articulados no deben encontrarse bajo tensión de resorte durante el desmontaje!

► *Pág. 7, fig. 1*

1. Abrir completamente el toldo.

► *Pág. 7, fig. 2*

2. Desconectar el suministro de corriente eléctrica.

► *Pág. 7, fig. 3*

3. Retirar los tornillos.

► *Pág. 7, fig. 4*

4. Retirar el pasador de seguridad.

► *Pág. 8, fig. 5*

5. Retirar la tapa lateral.

► *Pág. 8, fig. 6*

6. Desmontar el motor.



El embalaje está compuesto de materiales respetuosos con el medio ambiente que se pueden desechar en los centros de reciclaje locales.



Si precisa información para la eliminación del producto, podrá dirigirse a la administración de su municipio o ciudad.



Las pilas y los acumuladores usados no deben desecharse junto con la basura doméstica, sino desecharlas conforme a la normativa vigente al respecto.



- Lleve las pilas y los acumuladores utilizados a un punto de recogida municipal o devuélvalos a su comercio más cercano.
- No queme las pilas. ¡Peligro de explosión!

## Información

### Garantía

Este producto cuenta con un periodo de garantía de 2 años a partir de la fecha de compra. El producto ha sido fabricado con cuidado y comprobado meticulosamente antes de la entrega. Por favor, guarde el ticket de compra como comprobante de compra. En caso de prestación de garantía, contacte siempre en primer lugar telefónicamente con el servicio técnico.

Esta garantía solo es válida para el primer comprador y no es transferible. Si se manipula de forma negligente o inadecuada, con violencia o en caso de reparaciones no efectuadas por nuestro servicio técnico autorizado, expira la garantía.

Esta garantía no limita sus derechos legales. La prestación de garantía solo es válida para los defectos del material o de fabricación. La garantía no cubre las piezas de desgaste o los daños producidos en piezas frágiles como, por ejemplo, la lona. El producto está destinado exclusivamente al uso privado y no es apto para el uso profesional. Las pilas no están cubiertas por la garantía.

### Servicio

En caso de que tenga dudas o desee obtener mayor información, póngase en contacto con:

Depot 18 GmbH  
 Gewerbering 3  
 67691 Hochspeyer  
 Tlfn.: 06305-715429 13  
 Fax: 06305-715429 29  
 E-Mail: mail@depot18.de

¿Preguntas o problemas?  
 Dirijase a:  
[www.depot18.de](http://www.depot18.de)

# Sisukord

<b>Sissejuhatus</b> .....	<b>131</b>
Otstarbekohane kasutamine .....	131
Osade kirjeldus .....	131
Tehnilised andmed .....	132
Tarnekomplekt .....	132
Üldised juhised markiisi kanga kohta .....	132
Tekstivorming .....	133
<b>Ohutus</b> .....	<b>133</b>
Sümbolite selgitus .....	133
Ohutusjuhised .....	134
Põhilised ohutusjuhised .....	134
Vooluvõrku ühendatud seadmete käsitlemine .....	136
Ohutusjuhised patareide kasutamiseks .....	137
<b>Ettevalmistus</b> .....	<b>137</b>
Ohutusjuhised .....	137
Vajalikud tööriistad ja materjalid .....	138
<b>Enne kokkupanekut</b> .....	<b>138</b>
Funktsioonide kontrollimine .....	138
<b>Kokkupanek</b> .....	<b>139</b>
Paigaldamise näide ankurdamisel kiviseina külge (muude aluspindade korral pidage nõu paigaldamise spetsialistiga.) .....	139
Konsoolide paigaldamine .....	140
Markiisi paigaldamine .....	140
Markiisi demonteerimine .....	141
Markiisi kanga pingutamine .....	141
Kaugjuhtimispuldi hoidiku paigaldamine .....	141
<b>Markiisi seadistamine</b> .....	<b>142</b>
Kaldenurga seadistamine .....	142
Mootori kohandamine (avamise ja sulgemise ulatus) .....	142
<b>Kasutamine</b> .....	<b>143</b>
Patarei paigaldamine/vahetamine .....	143
Kaugjuhtimispuldi programmeerimine .....	143
Markiisi elektriline sulgemine ja avamine .....	144

Markiisi sulgemine ja avamine käsitsi .....	144
<b>Vigade parandamine</b> .....	<b>145</b>
<b>Hoolitus</b> .....	<b>146</b>
<b>Puhastamine</b> .....	<b>146</b>
<b>Hoiustamine</b> .....	<b>146</b>
<b>Kasutusest kõrvaldamine</b> .....	<b>146</b>
Mootori kõrvaldamine .....	146
<b>Teave</b> .....	<b>147</b>
Garantii .....	147
Teenindus .....	147

## Sissejuhatus

Tutvuge tootega enne esmakordset kasutuselevõttu. Lugege järgnevad kasutusjuhised hoolikalt läbi. Kasutage toodet ainult kirjeldatud viisil ja etteantud eesmärkidel.

Hoidke kasutusjuhend edaspidiseks kasutamiseks alles.

Seadme müümisel või edasiandmisel andke tingimata kaasa ka käesolev kasutusjuhend.



**Juhis:** Sobib ainult eraviisiliselt kasutamiseks. Kõik joonised on näitlikud. Toode võib olla erinev. Jätame õiguse muudatuste tegemiseks.

## Otstarbekohane kasutamine

Markiis on ette nähtud kaitseks päikese eest ja seda on võimalik kohandada vastavalt päikese asendile. Muu kasutusviis või toote muutmine ei ole sihipärane kasutus ja see võib põhjustada vigastusi ja/või tootekahjustusi.

Seade ei ole mõeldud töenduslikuks kasutamiseks.

Iga muu kasutusviis, mida ei ole selles kasutusjuhendis kirjeldatud, loetakse väärkasutuseks. Tootja ei vastuta sellest tekkivate kahjude eest.

## Osade kirjeldus

► *Ülevaade – 3. lpp.*



### Markiis

► *3. lpp., 1. att.*

1. Konsool
2. Markiisi materjal
3. Iluääris
4. Langemisprofiil
5. Vänt
6. Liigendtugi
7. Liugurelement
8. Ajamisõlm
9. Mootor/ajam
10. Kandetoru
11. Rulootoru
12. Mootori reguleerimise tööriist

### Kaugjuhtimine

► *4. lpp., 2. att.*

13. Hoidik
14. Kaugjuhtimine
15. Avamise nupp  „LAHTI“
16. Stopp nupp  „STOPP“
17. Sulgemise nupp  „KINNI“
18. Patarei kate
19. Patareipesa
20. Nupp P2

## Tehnilised andmed

Markiis	
Elektritoide:	230 V~, 50 Hz
Võimsus	230 W
Kaitsetüüp:	IP44
Tuuleklass:	II
Mõiste:	üsna tugev tuul
Kiirus:	suuremad oksad ja puud õõtsuvad. Tuul on selgesti kuuldav 29-38 km/h; 8-10,8 m/s



**Märkus:** Puidule paigaldamisel ei saa selle ehitusmaterjali suurte erinevuste tõttu tuuleklassi anda.

## Kaugjuhtimis- pult

Sagedus:	433,92 MHz
Ulatus:	30 meetrit (ilma füüsiliste takistusteta)
Patarei:	A27 12V (leelis)
Kaitseliik:	IP44

Kasutustempera- -20 °C kuni +55  
tuur: °C

## Tarnekomplekt

Kontrollige kohe pärast lahti pakkimist tarnekomplekti kompleksust ning toote ja kõigi osade nõuetekohast seisundit.

- 1× markiis
- 2× konsool (< 4 m)
- 3× konsool (≥ 4 m)
- 1× vänt
- 1× mootori reguleerimise tööriist
- 1× kaugjuhtimis-pult
- 2× kruvi hoidiku kinnitamiseks
- 2× tüüblit hoidiku kinnitamiseks
- 1× patarei
- 1× kasutusjuhend

## Üldised juhised markiisi kanga kohta

Markiisikangad on kõrgtehnoloogilised tooted. Siiski seavad praegune tehnika tase ja keskkonnakaitse nõuded täiuslikkusele teatud piirid. Siiski on teatud nähtused, mida on mõnikord kritiseeritud, kanga puhul võimalikud, hoolimata välja arendatud tootmis- ja töötlemis-tehnoloogiast.

Põhimõtteliselt esineb selliseid efekte erineval määral peaaegu kõigil markiisikangastel. Need ei mõjuta mingil juhul kangaste kvaliteeti.

Segaduse vältimiseks soovime tarbijate teavitamise raames anda selgesõnalised juhised järgmiste omaduste kohta: \*

- Voltismärgid tekivad tootmisel ja markiisikanga kokkuvoltimisel. Seepärast võib, eelkõige heledate värvide korral, esineda voldi sees pinnaefekte (pigmentierinevus), mis paistavad vastu valgust tumedamad (nagu mustusejäljed). Need ei mõjuta markiisi väärtust ja kasutuskõlblikkust.
  - Kriidiefekt on heledad triibud, mis jäävad kangale valmistoodangu töötlemisel ja ei ole ka suurima hoolikuse juures alati täielikult eemaldatud. Seetõttu ei ole need ka kaebuse esitamise põhjuseks.
  - Vihmakindlus: Päikesekaitsemarkiiside akrüül- ja polüestermaterjal on immutatud vetthülgavaks ja see peab minimaalse kaldenurga 14° juures vastu kergele, lühiajalisele vihmale. Tugevama või pikema vihma korral võib markiisi kahjustuste vältimiseks kokku panna. Märjalt kokku rullitud markiis tuleb niipea kui võimalik kuivamiseks uuesti avada.
  - Lainelisus servades, õmbluste ja liikumistee piirkonnas tingitud paljudest kanga kihtidest ja erinevast raskuse jagunemisest rulootorul. Sellest tekkinud pinge kangas võib tekitada lainelisust (nt vahvli- või kalasabamustri).
  - Kanga õmbluse niit ei pea olema sama värvi kangaga, millele õmblus on tehtud.
- \*) (Väljavõte: Tarbijale oluline teave: „Markiisikangaste tooteomadused“<sup>14</sup> tööstusühendus Technische Textilien – Rollladen – Sonnenschutz e.V.).

## Tekstivorming

Mitmesuguseid elemente kasutusjuhendis antakse edasi tekstivorminguga. See võimaldab teil kergesti kindlaks määrata, mis tüüpi tekstiga on tegemist:

tavaline tekst,

- täpploendid

1. loendid või tegevusetapid,

– tegevusjuhised ja

► *ristviited*.

## Ohutus

### Sümbolite selgitus

Ohutusjuhised on kasutusjuhendis selgelt tähistatud. Kasutatakse järgmisi kujutisi:



**OHT! Vahetu elu- või vigastusoht!** Vahetu ohuolukord, mille tagajärjel võib saada surma või raskeid vigastusi.



**HOIATUS! Võimalik vigastus- või eluohut!** Üldine ohtlik olukord, mis võib põhjustada surma või raskeid vigastusi.



**ETTEVAATUST! Võimalik vigastusoht!** Ohuolukord, mille tagajärjel võib saada vigastusi.



**TÄHELEPANU! Seadme kahjustamise oht!** Ohtlik olukord, mis võib põhjustada materiaalseid kahjusid.



**Märkus:** Informatsioon, mis aitab toimuvast paremini aru saada.

- Seadmel olevaid sümboleid ei tohi eemaldada või kinni katta. Seadmel mitteloetavaks muutunud juhised tuleb kohe asendada.



Lugege kasutusjuhend enne kasutuselevõttu läbi ja pidage sellest kinni.



Väikelaste ja laste jaoks õnnetus- ja eluoht!



Elektrilöök on eluohtlik.



Hoidke toodet vihma ja niiskuse eest.



Kahjustatud kaabli tõttu elektrilöögioht.



Plahvatusoht.



Kanda kaitsekindaid.

## Ohutusjuhised

### HOIATUS – INIMESTE TURVALISUSE TAGAMISEKS ON OLULINE JÄRGIDA NEID JUHISEID. HOIDKE JUHISED ALLES

- See seade ei ole ette nähtud kasutamiseks isikute (sealhulgas laste) poolt, kellel on osaline füüsiline, tajumisega seotud või vaimne puue või kellel ei ole piisavalt kogemusi ja/või teadmisi. Sellised isikud võivad seadet kasutada üksnes ohutust tagava pädeva isiku järelevalve all või pärast toote kasutamiseks vajalike juhiste saamist.
- Lapsed ei tohi seda puhastada ja hooldada.

- Pärast kahte järjestikust sulgemist ja avamist võib aktiveeruda ülekuumenemiskaitse. Võib võtta kuni 30 min, kuni mootor on jälle tööks valmis.
- Ärge lubage lastel juhtelementidega mängida. Hoidke lapsed kaugjuhtimispuultidest eemal!
- Kontrollige sageli, kas paigaldis ei ole katki, kulunud või kaablid ja vedrud kahjustatud. Mitte kasutada, kui see vajab remonti või reguleerimist.
- Ärge kasutage markiisi ja tõmmake see vooluvõrgust välja, kui lähedal tehakse hooldustöid, nt akende pesemine.
- Ajami liikuvad osad paigaldada põrandast rohkem kui 2,5 m kõrgemale või muule pinnale, mis võimaldab juurdepääsu.
- Hoidke seadet ja võrgukaablit lastele kättesaamatus kohas.
- Kui seadme kaabel on kahjustatud, siis ärge toodet enam kasutage ja võtke täiendavate juhiste saamiseks ühendust tootjaga.

## Põhilised ohutusjuhised

**Lugege läbi kõik ohutusjuhised ja juhendid. Hooletus ohutusjuhiste ja juhendite järgimisel võib põhjustada elektrilöögi, tulekahju ja/või raskeid vigastusi.**

Järgida tuleb üldtunnustatud ohutuseeskirju ja kaasasolevaid ohutusjuhiseid. Ohutusjuhiste eiramisega seate ohtu nii ennast kui ka teisi.

- Seadet võib kasutada vaid siis, kui see on laitmatult korras ja täielikult kokku monteeritud. Kui seade või mõni selle osa on defektne, siis

tuleb see kasutusest kõrvaldada ja nõuetele vastavalt remontida või utiliseerida.

- Töötage alati ümbrust jälgides ning heas seisundis: väsimuse, haiguse, alkoholi joobe korral ning ravimite ja narkootikumide mõju all töötamine on vastutustundetu, sest siis ei ole te võimeline seadet ohutult kasutama.



### Väikelaste ja laste jaoks õnnetus- ja eluoht!

- Ärge jätke kunagi lapsi toote ja pakkematerjaliga järelevalveta. Pakkematerjal võib põhjustada lämbumise ja olla eluohtlik! Lapsed alahindavad sageli ohte. Hoidke lapsed alati tootest eemal. See toode ei ole mänguasi.
- **ETTEVAATUST!** Ärge jätke lapsi järelevalveta! Markiis ei ole ronimis- või mänguvahend!
- **VIGASTUSOHT!** Hoidke lapsed paigalduse ja reguleerimise ajal tööpiirkonnast eemal.
- Jälgige hoolikalt, et inimesed, eelkõige lapsed, ei ripuks markiisi küljes. Markiis võib alla kukkuda. See või põhjustada vigastusi ja/või varalist kahju.
- Paigaldage markiisi ainult kolmekesi. Markiis on väga raske. Markiisi seinakonksude külge riputamiseks on kindlasti vaja kolme inimest. Ärge püüdke markiisi üksi üles riputada. Markiisi allakukkumine võib põhjustada kahjustusi ja kõige tõsisemaid vigastusi!
- Veenduge, et markiisi lahti ja kokku lükkamise piirkonnas ei ole inimesi või takistusi. Vastasel juhul võivad tekkida vigastused või kahjustused.
- Ärge haarake markiisi lahti ja kokku lükkamise ajal selle liikuvatest osadest. Vigastuste oht.
- Pange markiis kinni
  - tuule
  - vihma (loikude teke)
  - lumesaju (lumekoormus)
  - enda äraoleku
  - äikese (tugevad tuuleiilid, tugev vihmasadu)
  - pakase (katteriide külmumine) ajal.
- Kasutamine talvistes ilmastikutingimustes võib tekitada kahjustusi.
- Kontrollige enne iga kasutamist markiisi võimalikke kahjustusi. Ärge kunagi kasutage markiisi, kui tuvastate mistahes kahjustuse.
- Pöörduge markiisi kahjustuste, remondi või muude probleemide korral teeninduskeskuse või elektriku poole.
- Jälgige sealjuures, et markiisi materjal on alati korralikult kokku keritud. Vastasel juhul võivad tekkida markiisi materjali kahjustused. Markiisi vääntajam ei peatu rulootoru pöörete piiramiseks. Seepärast jälgige, et kangas on pingul. Kui teil on korraga käigus mitu seadet, siis hoidke silm peal kõigil kasutusel olevatel seadmetel. Vastasel juhul võib üks neist seadmetest kontrolli alt väljuda ja tekitada vigastusi ja/või kahjustusi.

- Ärge kasutage kaugjuhtimisseadmeid tugevate häirete korral. Kasutamise ajal võivad häired takistada muude ülekandesüsteemide või seadmete tööd, kui need kasutavad näiteks sama sagedust.
- Markiisi võib paigaldada ainult piisava kandejõuga aluspinnale.
- Veenduge, et teie käed on paigaldamise ajal puhtad. Vastasel juhul võib see põhjustada markiisi määrdumist.
- Võimalusel ärge paigaldage markiisi pakase või lumega. Vastasel juhul võib see tekitada markiisile kahjustusi.
- Pange markiis vihmaga alati kinni.

## Vooluvõrku ühendatud seadmete käsitsemine



### ETTEVAATUST! ELEKTRILÖÖK ON ELUOHTLIK!

- Toote ühenduspistik peab sobima pistikupesaga. Pistikut ei tohi mingil viisil muuta või eemaldada. Ärge kasutage koos maandatud toodetega adapterpistikuid. Terved pistikud ja sobivad pistikupesad vähendavad elektrilööki ohtu.



Hoidke toodet vihma ja niiskuse eest. Vee sissetungimine elektriseadmesse suurendab elektrilöögi ohtu.



Kaabli vale kasutamise tõttu toote ümbruses, näiteks rippuvas asendis, võib pistik pesast välja tulla. Hoidke kaabel eemal kuumusest, õlidest, teravatest servades ja toote liikuvatest osadest. Kahjustatud või sassis kaabel suurendab elektrilöögi ohtu.



Elektripaigaldise peab vastavalt VDE100 tegema vastava väljaõppega elektrik. Järgida elektriseadmega kasasolevaid paigaldusjuhiseid.

- Seadet tohib ühendada ainult nõuetekohaselt paigaldatud kaitsejuhiga pistikupesaga.
- Kaitsmeks tuleb kasutada rikkevoolu kaitselülitit (FI-lülitit), mille rikkevoolu nimiväärtus ei ületa 30 mA.
- Enne seadme vooluvõrku ühendamist tuleb kontrollida, kas võrguühendus vastab seadme nimiplaadil olevatele andmetele.
- Seadet tohib kasutada üksnes selleks ettenähtud pinge- ja võimsusvahemikus (vaadake tüübisilti).
- Mitte võtta võrgupistikust kinni märgade kätega! Tõmmake võrgupistik kontaktist välja alati nii, et hoiate kinni pistikust, mitte aga kaablist.
- Kontrollige pistikut ja kaablit enne iga kasutamist.
- Tõmmake kahjustatud võrgukaabel kohe pistikupesast välja. Ärge kasutage kahjustatud võrgukaabliga seadet.
- Kui toodet ei kasutata, peab pistik alati olema välja tõmmatud.



## Ohutusjuhised patareide kasutamiseks



**OHT! Eluohtlik!** Patareid ei tohi sattuda laste kätte. Ärge jätke patareid vedelema. On oht, et lapsed või koduloomad võivad neid alla neelata. Kui see on juhtunud, pöörduge kohe arsti poole.



**PLAHVATUSOHT!** Ärge laadige kunagi patareid uuesti, ärge tekitage lühist ja/või avage neid. Sellele võib järgneda ülekuumenemine, tulekahju või plahvatus. Ärge kunagi visake patareid tulle või vette. Patareid võivad plahvatada.

- Vältige äärmuslikke olusid ja temperatuure, sest patareid võivad reageerida, nt küttekehadele. Vastasel korral suureneb lekkeoht.
- Eemaldage kasutatud patareid kohe seadmest. Vastasel korral suureneb lekkeoht.
- Kontrollige regulaarselt, et patareid ei leki.



Kontakt lekkivate või katkiste patareidega võib põhjustada nahärritust, seepärast kandke sel puhul tingimata sobivaid kaitsekindaid.

- Vältige kokkupuudet naha, silmade ja limaskestadega, kui vedelik on patareist välja voolanud. Kokkupuutel happega loputage vastavat kohta kohe rohke puhta veega ja pöörduge tingimata arsti poole.
- Kergema määrdumise korral puhastage patarei ja toote kontaktid enne sisse panemist kuiva ebe-mevaba lapiga.

- Kui toodet ei kasutata pikemat aega, siis eemaldage patarei.
- Sisse panemisel jälgige õiget poolust! Need on märgitud patarei korpusel. Vastasel juhul võib patarei plahvatada.
- Pange patarei ettevaatlikult sisse. Muidu võite toodet kahjustada.
- Vahetage patarei kohe, kui kaugjuhtimispuldi tegevusulatus väheneb või markiis enam ei reageeri.
- Ärge visake patareid olmejäätmetesse, vaid viige need ohtlike jäätmete kogumispunkti.

## Ettevalmistus

Ärge kinnitage või kasutage markiisi härmatise või lumega, sest see võib markiisi kahjustada.

## Ohutusjuhised

- Markiisi paigaldamiseks on vaja tehnilisi teadmisi. Ärge paigaldage markiisi ise, kui te
  - ei ole kindel, et markiisi on võimalik valitud kohale paigaldada.
  - ei saa aru kasutusjuhendist ja osade otstarbest.
  - ei oma vajalikke tööriistu.
  - ei oma vajalikke tehnilisi teadmisi.
- Ärge kunagi muutke seadme disaini või konfiguratsiooni ilma tootja või volitatud esindajalt küsimata, sest see võib tekitada ohtliku olukorra.
- Ärge paigaldage markiisi, kui leidub kahjustatud osi või on osi puudu.

- Lahti tõmbamisel mõjutavad markiisi erinevad jõud, sealhulgas tuul ja vihm. Need mõnikord märkimisväärsed jõud tuleb markiisi juures kinni pidada ja kinnitusklambrite abil konstruktsioonile üle kanda. Väga suure koormuse juures võib liigne jõud mõjutada kinnitusankruid, Seepärast kontrollige enne paigalduse alustamist kinnitusstruktuuri kandevõimet ja rakendage vajadusel asjakohaseid meetmeid, et tagada toendite kindel kinnitus. Kui kinnitus on ebakindel, siis peaksite nõu pidama lähikonnas oleva spetsialistiga.
- Markiis sobib ainult kaitseks päikese eest. Seda ei tohi kasutada tugeva tuule (tuule kiirus: >10,8 m/s), vihma, rahe või lume ajal. Sellistes tingimustes rullige markiis kohe kinni.

## Vajalikud tööriistad ja materjalid

Nimetatud tööriistad ja materjalid ei sisaldu tarnekomplektis. Need on mitmesiduvad andmed ja aitavad olukorras orienteeruda. Materjali laad oleneb konkreetsetest tingimustest asukohal.

- Pliiats/markeerimistööriist
- Joonlaud
- Trellpuur
- Kivipuurid
- Vesilood
- Kuuskantvõti (5 mm ja 6 mm)
- Trepp (platvormtrepp)
- Mõõdulint



## Enne kokkupanekut

- Enne markiisi kasutamist kontrollige üle kõik kruvid ja nende õige asend.
- Võtke markiis ettevaatlikult karbist välja ja eemaldage vahtplastist toendid.
- Eemaldage markiisilt plastkotid ja plastklamber ja pange markiis maha, vältides tööde käigus tekkida võivaid kriimustusi, muid kahjustusi ja määrdumist.

## Funktsioonide kontrollimine

- Enne markiisi paigaldamist tuleb tingimata kontrollida mootori funktsioone kaugjuhtimispuuldiga. Pange patarei kaugjuhtimispuulti, vajutage mõnda nuppu ja kontrollige, kas kaugjuhtimispuuldi LED reageerib.
- Ühendage mootori pistik pistikupeesaga, siis peab kostma mootori vaikne signaal. (See heli võib olla väga vaikne!)

## Mootori testimine kaugjuhtimispuuldiga:

- Pange markiisi võrgupistik nõuetekohaselt paigaldatud pistikupesasse. Peab kostuma signaaltoon.
- Vajutage ja hoidke avamise nuppu  „LAHTI“ (15) ja sulgemise nuppu  „KINNI“ (17) ca 6 sekundi jooksul allavajutatusena. Kaugjuhtimispuuldi punane LED peab süttima.
- Vahetage patarei välja, kui LED (19) ei sütti (vt ► *Patarei paigaldamine/vahetamine – 143. lpp.*).

- Tõmmake pistik pesast välja, kui mootoril ei ole funktsioone või toonsignaali ei kostu. Pöörduge teeninduskeskuse või töökoja poole.

## Kokkupanek



**HOIATUS! Vigastusoht!** Paigaldage markiisi ainult kolmekesi. Markiis on väga raske. Markiisi seinakonksude külge riputamiseks on kindlasti vaja kolme inimest. Ärge püüdke markiisi üksi üles riputada. Markiisi allakukkumine võib põhjustada kahjustusi ja kõige tõsisemaid vigastusi!



**HOIATUS! Vigastusoht!** Markiisi võib paigaldada ainult piisava kandejõuga aluspinnale. Minimaalne paigalduskõrgus on 2,5 m.



**Märkus:** Markiisi paigaldamisel peab olema kummagi inimese jaoks platvormredel.



**ETTEVAATUST! Vigastusoht!** Veenduge, et redel püsib turvaliselt. Vastasel juhul on vigastusoht. Kasutage ainult redeleid, mis sobivad niisugusteks paigaldustöödeks.



**Märkus:** Jälgige sealjuures, et sein ja lagi on tasased. Ebataasased seinad/laed võivad takistada konsoolide (1) kindlat kinnitamist.

## Paigaldamise näide ankurdamisel kiviseina külge (muude aluspindade korral pidage nõu paigaldamise spetsialistiga.)

### Markiisi asukoha määramine

- Valige sobiv paigalduskoht.
- Kui paigaldate markiisi rõdu- või terrassiukse kohale, siis veenduge, et vahemaa ukseraami kohal on vähemalt 20 cm.
- Paigalduskohta valimisel võtke kindlasti arvesse langemiskõrgust. Langemisnurka saab muuta ka pärast paigaldamist.
- Langemisnurk varieerub vastavalt paigaldamise kõrgusele:
  - Paigalduskõrgus 2,5–4 m: soovitatav langemiskõrgus 30 cm
  - Paigalduskõrgus 4,5–6 m: soovitatav langemiskõrgus 50 cm



**Märkus:** Joonisel (► 4. lpp., A. att.) on näidatud markiisi langus täielikult avatuna. (Kogulangus, esikülgede kõrgus **[> 2,5m]**, seina ristlõige, kinnituse kõrgus seina ülaosas)



**Märkus:** Konsoolide (1) asukoht on markiisile märgitud tehases. Neid asukohti ei tohi eirata, et vältida probleeme ja kahjustusi pärast paigaldamist.



**Märkus:** Järgige kindlasti kaseti sisepinnal olevate klee-biste juhiseid.

- Mõõtke mõõdulindiga konsoolide (1) vaheline kaugus ja pange number kirja.

- Tõmmake horisontaalne joon soovitud paigalduskoha kõrgusele. Kasutage selleks pikka joonlauda, loodi ja kriiti (► 4. lpp., B. att.).
- Märkige konsoolide (1) asukohad (üles kirjutatud number) möödulindi ja kriidi abil.
- Hoidke konsooli vastu seina ja märkige kriidiga puurimisaugud.
- Puurige 14 mm kivipuuriga märgitud kohtadesse konsoolide (1) jaoks augud.
- Jälgige sealjuures, et puuritud augud on 9 cm sügavused ja need on puuritud läbi kivi- või betoonseina (► 5. lpp., C. att.). Ärge puurige läbi mördi, sest see ei taga nõutavat toetust.

## Konsoolide paigaldamine

- Eemaldage mutrid, rõngastihendid ja seibid seinapoltidest ja pange hoolikalt kõrvale.
- Pange seinapoldid eelnevalt puuritud aukudesse (► 5. lpp., D. att.).



**Märkus:** Lööge seinapoldid haamriga sisse. Pange mutrid vabalt kuni keermes ülemise osani sisse. Nii väldite keermete kahjustamist. Ärge kasutage selleks metallhaamrit, sest see võib kahjustada seinapoltide keermestust.

- Asetage esmalt kohale seibid ja seejärel konsoolid (1).
- Nüüd pange rõngastihendid poldipeadele ja keerake mutrid kuuskantvõtmega tugevasti kinni (► 5. lpp., D. att.).



**Märkus:** Kasutage selleks silmusvõtit. Nii väldite mutrite kahjustamist.

- Veenduge, et konsoolid (1) püsivad kindlalt seinas, kui seinapoldid on lõpuni sisse kruvitud. Kui konsoolid (1) ikka liiguvad, pinguldage uuesti seinapolte.
- Veenduge alati, et konsoolid (1) on kindlalt seina külge kruvitud.

## Markiisi paigaldamine

- Kinnitage markiis konsoolidele (1) (► 5. lpp., E. att.).
- Markiisi paigaldamisel peab olema kummagi inimese jaoks kandepinnaga redel.
- Veenduge, et redel püsib turvaliselt. Vastasel juhul on vigastusoht.
- Kasutage ainult redeleid, mis sobivad niisugusteks paigaldustöödeks.



**Märkus:** Kui tugitoru (10) ei saa konsoolidesse (1) panna, siis lödvendage seinapolte.

- Liigutage markiisi kergelt edasitagasi, kuni tugitoru (10) sobitub konsoolidesse.
- Seejärel pange lukustuskruvid (21) kohe konsooli (1) esipoolele ja keerake lukustusmutrid (14) 19mm kuuskantvõtmega kinni.
- Veenduge, et lukustuskruvid (21) on kindlalt kinni.



**Märkus:** Jälgige, et konsoolid (1) asuvad väljaspool liigendtoe kinnitust 6 cm kaugusel liigurelemendist (7 vaata) (► 5. lpp., F. att.).

## Markiisi demonteerimine

### Demontaaž

Markiis tuleb demonteerida, kui te seda rohkem ei kasuta või utiliseerite.



**HOIATUS! Vigastusoht!** Selleks vajate vähemalt kolme tugevat täiskasvanut.



**ETTEVAATUST! Vigastusoh!** Ohutusnõudeid ja juhiseid tuleb järgida ka demonteerimisel.

- Enne demonteerimise alustamist pange markiis täielikult kinni (vt ► *Markiisi elektriline sulgemine ja avamine – 144. lpp.* või ► *Markiisi sulgemine ja avamine käsitsi – 144. lpp.*).
- Siduge markiisi kassett kinni, et vältida ootamatut lahtiminekut. Ootamatu avamine või tekitada kahju või vigastusi.
- Järgige paigaldusjuhiseid (vt ► *Markiisi paigaldamine – 140. lpp.*) vastupidises järjekorras.

### Markiisi kanga pingutamine

- Eemaldage markiisilt kaitserihmad.
- Avage markiis, kuni liigendtoed (6) on maksimaalselt välja sirutatud. Asetage vänt (5) esimesse ajamisõlme (8) ja pöörake päripäeva.
- Liigutage markiisi nüüd natuke tagasi, et kattmaterjali korralikult pingutada. Pöörake vänta (5) vastupäeva (► *5. lpp., G. att.*).

## Kaugjuhtimispuldi hoidiku paigaldamine



**HOIATUS! Vigastusoht!** Järgige rangelt oma trelli kasutusjuhiseid.



**Märkus:** Raadiolainete saatmisulatusele kehtivad ametlikud piirangud. Ka füüsilised tõkked võivad tegevusulatust vähendada.



**Märkus:** Hoidiku(13) võib kinnitada peaaegu kõigile vertikaalsetele pindadele.

- Valige sobiv paigalduskoht.



**Märkus:** Veenduge, et hoidiku (13) asukoht on kaitstud tolmu ja veepritsmete eest (IP44).



**Märkus:** Ärge paigaldage hoidikut (13) metallist või magnetilistele objektidele. Nii väldite häireid.

- Hoidke hoidikut (13) vastu seina ja märkige kriidiga puurimisauatud.
- Nüüd puurige auatud.
- Asetage kaasasolevad tüüblid puurimisaukudesse.
- Kravige hoidik (13) kaasasolevate kruvidega seinale.

## Markiisi seadistamine

### Kaldenurga seadistamine



**ETTEVAATUST! Vigastus-oh!** Kutsuge teine inimene. Vastaval juhul võib see põhjustada vigastusi ja/või toote kahjustusi.

**OLULINE!** Markiis tarnitakse optimaalselt seadistatud kaldenurgaga.

- Tõmmake markiis  $\frac{1}{3}$  ulatuses välja.
- Saate kaldenurka muuta 5–35° ulatuses.



**TÄHELEPANU! Varakahju oh!** Jälgige, et markiis on ainult  $\frac{1}{3}$  ulatuses lahti tehtud, kui hakkate seadistama kaldenurka (► 5. lpp., I. att.). Ärge kunagi seadistage kaldenurka, kui markiis on lõpuni avatud (► 6. lpp., J. att.). Vastasel juhul võib see tekitada markii-  
sile kahjustusi.

- Tõmmake võrgupistik välja.
- Tõstke veidi langemisprofiili (3).
- Lõdvendage kinnitusmutrit (23) 14 mm kruvikeerajaga. Nurga vähendamiseks keerake seadekrugi (24) päripäeva. Nurga suurendamiseks keerake seda vastupäeva. Kui soovitud nurk on saavutatud, keerake kinnitusmutrid korralikult kinni (► 5. lpp., H. att.).



**Märkus:** Langemisprofiil (3) peab olema horisontaalne. Kontrollige langemisprofiili (3) horisontaalset paigutust vesiloodiga. Jälgige, et õhumull jääb täpselt vesiloodi keskele. Nüüd võite markiisi kasutada.

- Pange markiisi võrgupistik nõuete-  
kohaselt paigaldatud pistikupes-  
sessa.

### Mootori kohandamine (avamise ja sulgemise ulatus)

Mootor on tehases eelseadistatud. Seega ei ole suurem seadistamine enne kasutuselevõttu vajalik. Mootorit tuleb reguleerida järgmistel juhtudel:

- Markiis ei tule täies ulatuses välja.
- Markiis ei lähe täies ulatuses sisse.
- Markiisi kangas (2) on lohkus.
- Mootor töötab edasi pärast markiisi täielikku sulgumist.
- Keerake mootori reguleerimise tööriistaga (12) reguleerimiskruvi „OPEN“ päripäeva suunas [+], et suurendada avanemisulatust (► 6. lpp., P. att.).
- Keerake mootori reguleerimise tööriistaga (12) reguleerimiskruvi „OPEN“ vastupäeva suunas [-], et vähendada avanemisulatust (► 6. lpp., P. att.).
- Keerake mootori reguleerimise tööriistaga (12) reguleerimiskruvi „CLOSE“ päripäeva suunas [+], et suurendada sulgemisulatust (► 6. lpp., Q. att.).
- Keerake mootori reguleerimise tööriistaga (12) vastupäeva suunas [-], et vähendada sulgemisulatust (► 6. lpp., Q. att.).



**Märkus:** Kui mootor pärast mitmeid seadistusi ei tööta, siis oodake 30 minutit j käivitage siis uuesti.



**Märkus:** Ärge koormake mootorit üle. See lühendab mootori tööiga.

## Kasutamine

### Patarei paigaldamine/ vahetamine



**Märkus:** Patarei tüüpi vt:  
▶ *Tehnilised andmed – 132. lpp.*



**Märkus:** Jälgige, et kontaktid patarei paigaldamisel ei paindu.

- Tõmmake patarei kate (18) alla-poolse patarei korpuselt (19) ära.
- Eemaldage tühi patarei.
- Paigaldage uus patarei vastavalt poolustele ja märgistusele patareipessa (19).
- Tõmmake patarei korpuse kate (18) altpoolt patareipesa peale (19), kuni see klõpsatab. Kaugjuhtimispult (14) on töökorras.
- Kui kaugjuhtimispult (14) ei toimi, siis kontrollige, kas patarei on õigesti sees. Vajadusel pange see õigesti sisse.
- Sidestage markiis ja kaugjuhtimispult (14) uuesti, kui kaugjuhtimispult (14) ikka ei tööta (▶ *Kaugjuhtimispuldi programmeerimine – 143. lpp.*).

### Kaugjuhtimispuldi programmeerimine



**Märkus:** Jälgige, et erinevatele nuppudele vajutamise vahe ei ületa 6 sekundit. Vastasel juhul läheb kaugjuhtimispult tagasi algseesse programmeerimisse.

### Tavapärase nuppude asetuse

- Tõmmake markiisi võrgupistik pesast välja
- Tõmmake patarei kate (18) alla-poolse patarei korpuselt (19) ära
- Oodake vähemalt 10 sekundit ja pange markiisi võrgupistik pistikupessa tagasi
- Vajutage kaks korda järjest nupule "P2" (20)
- Vajutage ühe sulgemise nupule "KINNI" (17)
- Tõmmake patarei korpuse kate (18) altpoolt patareipesa peale (19)

Markiis on nüüd programmeeritud nii, et see avaneb, vajutades avamise nupule "LAHTI" (15), ja sulgub, vajutades nupule "KINNI" (17).



**Märkus:** Teil on võimalik nuppude asetust vahetada (vt ▶ *Alternatiivne nuppude asetuse – 143. lpp.*).

### Alternatiivne nuppude asetuse

- Tõmmake markiisi võrgupistik pesast välja
- Tõmmake patarei kate (18) alla-poolse patarei korpuselt (19) ära
- Oodake vähemalt 10 sekundit ja pange markiisi võrgupistik pistikupessa tagasi
- Vajutage kaks korda järjest nupule "P2" (20)
- Vajutage ühe korra avamise nupule "LAHTI" (15)
- Tõmmake patarei korpuse kate (18) altpoolt patareipesa peale (19)



Markiis on nüüd programmeeritud nii, et see sulgub, vajutades avamise nupule "LAHTI" (15), ja avaneb, vajutades nupule "KINNI" (17).



### Teise kaugjuhtimispuldi õpetamine mootorile

- Jälgige, et „esimene“ kaugjuhtimispult on õigesti programmeeritud ja jätke pistik pistikupessa.
- Avage mõlema kaugjuhtimispuldi patarei tagaküljelt kate. Lisaks patareile on seal nupp „P2“.
- Vajutage „esimesel kaugjuhtimispuldil“ 2x nuppu „P2“, mille vastu võtmisest annab mootor märku piiksatusega.
- Vajutage 1x täiendaval kaugjuhtimispuldil nuppu „P2“, mille vastu võtmisest annab mootor märku 5 piiksatusega.

### Markiisi elektriline sulgemine ja avamine



**Märkus:** Palun pange tähele, et sulgemise nupu  (17) ja avamise nupu  (15) funktsioonid võivad olenevalt programmeeringust varieeruda (vt ► *Tavapärane nupude asetus* – 143. lpp. või ► *Alternatiivne nupude asetus* – 143. lpp.). Järgmised juhised on asetuse „Tavapärane nupude asetus“ jaoks.

- Markiisi avamiseks vajutage avamise nupule  (15).
- Markiisi sulgemiseks vajutage sulgemise nupule  (17).
- Vajutage Stopp-nupule  (16), kui soovite markiisi avanemise/sulgemise peatada.

### Markiisi sulgemine ja avamine käsitsi



**Märkus:** Võite markiisi nt elektrikatkestuse ajal ka käsitsi sulgeda ja avada.

- Pange vânt (5) ajamisõlme (8).
- Markiisi avamiseks pöörake vânta (5) päripäeva.
- Markiisi sulgemiseks pöörake vânta (5) vastupäeva.



**Märkus:** Jälgige sealjuures, et markiisi materjal (2) jääb lahtitõmmatuna alati pingule. Vajadusel keerake vânta (5) nii kaua vastupäeva, kuni markiisi materjal (2) on pingul.



**TÄHELEPANU! Varakahju oht!** Ärge rohkem vânta (5) pöörake, kui langemisprofiil (4) on kassetil (11).



## Vigade parandamine

Viga	Põhjus	Lahendus
Markiis ei reageeri kaugjuhtimispuldile (14).	Puudub elektritoide.	Kontrollige pistiku ühendust. Kui pistik on rikkis, pöörduge spetsialisti poole.
	Majasisene rikkevoolu-kaitselüliti on asendis „off“ (VÄLJAS).	Pöörduge spetsialisti poole.
	Pinge on liiga madal.	Pöörduge spetsialisti poole, kes kontrollib pinget vastavust nõuetele.
	Kaugjuhtimispuldi (14) patarei on tühi.	Vahetage patarei vastavalt peatükile ► <i>Patarei paigaldamine/vahetamine</i> – 143. lpp..
	Ülekuumenemiskaitse on mootori välja lülitanud.	Pärast 30 minuti möödumist lülitub mootor jälle automaatselt sisse.
Markiis on lohkus, kuigi on täielikult välja tõmmatud.	Väljatõmbamise pikkus on valesti seadistatud.	Seadistage väljatõmbamise pikkus uuesti vastavalt peatükile ► <i>Mootori kohandamine (avamise ja sulgemise ulatus)</i> – 142. lpp..
Soovimatu müra kasutamisel.	Üks või rohkem kruvi on lahti tulnud.	Kontrollige kõiki nähtavaid kruvisid ja pingutage lasti tulnud kruvid.
Kaugjuhtimispuldi (14) LED ei toimi; vastuvõtjal ei ole signaali.	Patarei on tühi.	Vahetage patarei vastavalt peatükile ► <i>Patarei paigaldamine/vahetamine</i> – 143. lpp..
	Patarei on valesti sisse pandud.	Pange patarei sisse vastavalt poolusele.
Markiisi üks külg ei sulgu korralikult.	Kontrollige liigendtugede seadistust.	Keerake ruloorulli ühele poole kangast, et mahtu suurendada. Järgnevalt seadistage liigendtugi.

## Hooldus



**ETTEVAATUST! Vigastus-oht!** Teostage hooldustöid regulaarselt. Vastasel korral seate ohtu iseenda ja kolmandate isikute turvalisuse. Korrapärase hooldusega pikendate oma markiisi tööiga.

- Kontrollige regulaarselt kõigi konsoolide (1) kindlat kinnitust.
- Kontrollige ülekandemehhanismi korpust vigastuste suhtes iga poole aasta järel. Kasutage markiisi ainult siis, kui ülekandemehhanismi korpus on täiesti terve või uuendatud.
- Kontrollige iga poole aasta järel kõigi kruvide ja mutrite kindlat kinnitust. Vajadusel pingutage neid.
- Mitte mingil juhul ärge kasutage markiisi, kui see on kahjustatud või markiisi materjal (2) on lahti tulnud.
- Markiisi parandamiseks võtke ühendust teeninduskeskuse või asjatundjaga.
- Tavaliselt puudub vajadus markiisi osade määrimiseks. Kui see siiski vajalikuks osutub, võtke palun ühendust meie teeninduskeskusega.

## Puhastamine

- Kasutage plastosade puhastamiseks kergelt pihustatavat puhastusvahendit või vee ja pehme pesuaine segu.
- Puhastage markiisikangast ainult vajadusel.

- Kasutage markiisi materjali (2) puhastamiseks seebivahtu. Palun katsetage märkamatus kohas.
- Laske markiisi materjalil (2) enne kokku panemist täielikult ära kuivada. Mitte mingil juhul ärge kasutage markiisi kuivatamiseks küttekahsid (föön vms).

## Hoiustamine

Demonteerige kassett ja hoiustage see kuivas kohas, kui te ei kasuta markiisi pikema aja jooksul (vt ► *Markiisi demonteerimine – 141. lpp.*). Nii pikendate oma markiisi tööiga.

- Jälgige sealjuures, et markiisi materjal (2) on täiesti kuiv. Niiske markiisi materjal (2) võib hallitama minna.
- Jälgige sealjuures, et markiis on täielikult kokku pandud.
- Kinnitage markiisi kassett soovimatu avanemise vastu turvarihmaga.
- Demonteerige kassett (vt ► *Markiisi demonteerimine – 141. lpp.*).
- Hoiustage kassett kuivas, lastele kättesaamatus kohas.

## Kasutusest kõrvaldamine

### Mootori kõrvaldamine

► *Mootori kõrvaldamine – 7. lpp.*



**Märkus:** Pärast markiisi kasutuse lõppu tuleb mootor eraldada ja kontrollitud jäätmeaialustesse viia.



### **HOIATUS! Vigastusoht suure pinge all vedrude tõttu.**

Õnnetuste vältimiseks ei tohi liigendtugede vedrud olla demonteerimise ajal pingul.

- ▶ 7. lpp., 1. att.
- 1. Avage markiis täielikult...
- ▶ 7. lpp., 2. att.
- 2. Katkestage elektritoide.
- ▶ 7. lpp., 3. att.
- 3. Eemaldage kruvid.
- ▶ 7. lpp., 4. att.
- 4. Eemaldage lukustusplint.
- ▶ 8. lpp., 5. att.
- 5. Eemaldage külgate.
- ▶ 8. lpp., 6. att.
- 6. Eraldage mootor.

Pakend koosneb keskkonnasõbralikest materjalidest, mida tohib kõrvaldada kohalike jäätme-eeskirjade järgi.



Toote kasutusaja lõppedes saate toote kõrvaldamise kohta teavet kohalikust omavalitsusest.



Mittevajalikud patareid ja akud ei kuulu olmejäätmete hulka, need tuleb eeskirjade kohaselt jäätmekäitlusesse saata.



- Kasutuskõlbmatuks muutunud patareid ja akud tuleb viia edasimüüja või kohaliku omavalitsuse sätestatud kogumispunkti.
- Mitte visata patareisid tulle. Plahvatusoht!

## Teave

### Garantii

Saate tootele garantii 2 aastaks alates ostukuupäevast. Toode on hoolikalt valmistatud ja enne tarnimist põhjalikult kontrollitud. Palun hoidke kassatšekk ostu tõendina alles. Palun võtke garantiijuhtumi korral alati kõigepealt telefoni teel ühendust klienditeenindusega.

Garantii kehtib ainult esmaostjale ja see ei ole üleantav. Hooletu ja/või vääralt käitlemise, jõu kasutamise ja sekkumise korral, mida ei ole tehtud meie volitatud teenindusettevõtte poolt, kaotab garantii kehtivuse.

See garantii ei piira teie seaduslikke õigusi. Garantii kehtib ainult materjali- või tootmisvigade osas. See ei kehti kuluvate osade või õrnade osade, nt markiisi materjal, kahjustuste suhtes. Toode on ette nähtud kasutamiseks ainult erakasutuseks ja mitte kaubanduslikuks kasutamiseks. Patareid ei kuulu garantii alla.

### Teenindus

Kui teil on küsimusi või vajate varuosi, siis võtke ühendust:

Depot 18 GmbH  
 Gewerbering 3  
 67691 Hochspeyer  
 Tel: 06305-715429 13  
 Faks: 06305-715429 29  
 E-post: mail@depot18.de

Küsimus või probleem?!  
 Külastage:  
[www.depot18.de](http://www.depot18.de)

# Sisällysluettelo

<b>Johdanto</b> .....	<b>149</b>
Käyttötarkoitus .....	149
Osien kuvaus .....	149
Tekniset tiedot .....	150
Toimituksen sisältö .....	150
Markkiisikangasta koskevia yleisiä ohjeita .....	150
Rakenteelliset ominaisuudet tekstissä .....	151
<b>Turvallisuus</b> .....	<b>151</b>
Symbolien merkitykset .....	151
Turvallisuusohjeet .....	152
Yleiset turvallisuusohjeet .....	152
Verkkovirtakäyttöisten laitteiden käsittely .....	154
Paristoja koskevat turvallisuusohjeet .....	155
<b>Esivalmistelut</b> .....	<b>155</b>
Turvallisuusohjeet .....	155
Tarvittavat työkalut ja materiaalit .....	156
<b>Ennen asennusta</b> .....	<b>156</b>
Toimintojen tarkastus .....	156
<b>Asennus</b> .....	<b>157</b>
Asennusesimerkki ankkuroinnilla kiinteään seinään (pyydä neuvoa ammattihenkilöltä toisenlaisen alustan yhteydessä) .....	157
Kannakkeiden asennus .....	158
Markkiisin asennus .....	158
Markkiisin poisto .....	159
Kankaan kiristys .....	159
Kauko-ohjaimen pidikkeen asennus .....	159
<b>Markkiisin yksilöllinen säätö</b> .....	<b>160</b>
Kaltevuuskulman säätö .....	160
Moottorin jälkisäätö (avaus-/sulkumatkan säätö) .....	160
<b>Käyttö</b> .....	<b>161</b>
Pariston asettaminen/vaihto .....	161
Kauko-ohjaimen ohjelmointi .....	161
Markkiisin sähköinen sulkeminen/avaaminen .....	162

Markiisin manuaalinen sulkeminen/avaaminen .....	162
<b>Vikojen korjaus</b> .....	<b>163</b>
<b>Huolto</b> .....	<b>164</b>
<b>Puhdistus</b> .....	<b>164</b>
<b>Varastointi</b> .....	<b>164</b>
<b>Hävittäminen</b> .....	<b>165</b>
Moottorin poistaminen .....	165
<b>Tietoja</b> .....	<b>165</b>
Takuu .....	165
Huolto .....	166

## Johdanto

Tutustu tuotteeseen ennen sen käyttöönottoa. Lue seuraavat käyttöohjeet huolellisesti. Käytä tuotetta vain kuvattulla tavalla ja ilmoitetuilla käyttöalueilla.

Säilytä tämä käyttöohje myöhempää käyttöä varten.

Jos myyt tai luovutat laitteen eteenpäin, anna sen mukana ehdottomasti myös tämä käyttöohje.



**Huomautus:** Sopii vain yksityiseen käyttöön. Kaikki kuvat ovat viitteellisiä. Tuote voi poiketa niistä. Oikeudet muutoksiin pidätetään.

## Käyttötarkoitus

Markiisi sopii auringonsuojaksi ja antaa sinulle mahdollisuuden mukauttaa varjostuksen yksilöllisesti auringon suunnan mukaan. Muunlainen käyttö ja tuotteen muutokset eivät ole käyttö-tarkoituksen mukaista, ja ne voivat aiheuttaa loukkaantumisvaaran ja/tai vahingoittaa tuotetta.

Laitetta ei ole tarkoitettu kaupalliseen käyttöön.

Kaikenlainen muu kuin tässä käyttöohjeessa kuvattu käyttö on luvaton virheellistä käyttöä. Valmistaja ei vastaa siitä aiheutuvista vahingoista.

## Osien kuvaus

► *Yleiskatsaus – siv. 3*



### Markiisi

► *Siv. 3, kuva 1*

1. Kannake
2. Markiisikangas
3. Helma
4. Etuprofiili
5. Veivi
6. Nivelvarsi
7. Työntöelementti
8. Käyttörengas
9. Moottori/vaihteisto
10. Kannatinputki
11. Kangasakseli
12. Työkalu moottorin säätöön

## Kauko-ohjain

► Siv. 4, kuva 2

13. Pidike
14. Kauko-ohjain
15. Avauspainike  ”AUKI”
16. Pysäytyspainike  ”SEIS”
17. Sulkemispainike  ”KIINNI”
18. Paristolokeron kansi
19. Paristolokero
20. Painike P2

## Tekniset tiedot

Markiisi	
Virran syöttö:	230 V~, 50 Hz
Teho:	230 W
IP-luokitus:	IP44
Tuuliluokka:	II
Määrittys:	navakka tuuli
Nopeus:	suuret oksat ja puut heiluvat, tuuli kuultavissa selvästi 29–38 km/h; 8–10,8 m/s



**Vihje:** Tuuliluokkaa ei voida antaa puuhun asennettaessa tämän rakennusmateriaalin vaihtelevuuden takia.

## Kauko-ohjain

Taajuus:	433.92 MHz
Kantama:	30 metriä (ilman rakenteellisia esteitä)
Paristo:	A27 12 V (alkali)

IP-luokitus:	IP44
Käyttölämpötila:	-20 °C...+55 °C

## Toimituksen sisältö

Tarkista välittömästi pakkauksesta purkamisen jälkeen, onko toimituksen sisältö täydellinen ja onko tuote sekä kaikki osat hyvässä kunnossa.

- 1 markiisi
- 2 kannaketta (< 4 m)
- 3 kannaketta (≥ 4 m)
- 1 veivi
- 1 työkalu moottorin säätöön
- 1 kauko-ohjain
- 2 ruuvia pidikkeen kiinnittämiseen
- 2 ankkuria pidikkeen kiinnittämiseen
- 1 paristo
- 1 käyttöohje

## Markiisikangasta koskevia yleisiä ohjeita

Markiisikankaat ovat korkean suoritus-tason tuotteita. Kuitenkin niiden täydellisyysydellä on rajansa myös tekniikan nykytason ja ympäristönsuojelulle asetettujen vaatimusten vuoksi. Kankaan tietyt ominaisuudet, joista joskus valitaan, ovat mahdollisia kehittyneestä tuotanto- ja käsittelytekniikasta huolimatta.

Nämä ilmiöt esiintyvät eri vahvaisina lähes kaikissa markiisikankaissa. Ne eivät kuitenkaan heikennä kankaiden laatua millään tavoin.

Epäselvyyksien välttämiseksi haluamme huomauttaa sinulle kuluttajavaliituksen puitteissa seuraavista ominaisuuksista: \*

- Taitoksen jäljet syntyvät kokoamisessa ja markiisikankaita taitettaessa. Taitoksessa voi erityisesti vaaleiden värien pinnassa esiintyä ilmiöitä (pigmenttimuutoksia), jotka vaikuttavat vastavalossa tummemmilta (kuin likaviivat). Ne eivät heikennä markiisin arvoa eikä käytettävyyttä.
  - Liitumaiset ilmiöt ovat vaaleita viivoja, jotka muodostuvat viimeistelyn tuotteen käsittelyssä ja joita ei huolellisessakaan käsittelyssä voida aina välttää täysin. Ne eivät sen vuoksi oikeuta valituksiin.
  - Sateenkestävyys: Akryylistä ja polyesteristä valmistetut auringonsuojamarkiisikankaat on kyllästetty vettä hylkiviksi, ja ne kestävät kevyttä, lyhytaikaista sadetta, kun niiden kaltevuuskulma on 14°. Voimakkaassa tai pitkäaikaisessa sateessa markiisit on suljettava vahinkojen välttämiseksi. Märkinä kiinnirullatut markiisit on avattava kuivumaan mahdollisimman pian.
  - Aaltomaisuus reunojen, saumojen ja kangasrainojen alueella syntyvät kuidun useamman kerroksen ja kangasakselin erilaisten rullausvahvuuksien johdosta. Näin syntyvät kankaan jännitykset voivat aiheuttaa aaltomaisuutta (esim. vohveli- tai kalanruotokuvia).
  - Kankaan ompelulangan ei tarvitse olla samanvärisen kuin kangas, jossa sauma on.
- \*) (Ote tiedotteesta: Tärkeitä kuluttajatietoja: ”Markiisikankaiden tuoteominaisuudet”, Teknisten tekstiilien – pimentimien – auringonsuojien teollisuusyhdistys).

## Rakenteelliset ominaisuudet tekstissä

Tämän käyttöohjeen eri elementeissä on määritetyt rakenteelliset ominaisuudet. Näin voit helposti tunnistaa, mikälaisesta tekstistä on kyse.

normaalit tekstit,

- luettelmat,

1. luettelmat tai toimintajärjestykset,

– toimintaohjeet ja

► *ristiviittaukset.*

## Turvallisuus

### Symbolien merkitykset

Turvallisuusohjeet on merkitty selvästi käyttöohjeeseen. Käytössä ovat seuraavat esitykset:



**VAARA! Välitön hengen- ja loukkaantumisvaara!** Ehdotoman vaarallinen tilanne, joka voi johtaa kuolemaan tai aiheuttaa vaikean loukkaantumisen.



**VAROITUS! Mahdollinen hengen- tai loukkaantumisvaara!** Yleisesti vaarallinen tilanne, mikä voi johtaa kuolemaan tai aiheuttaa vaikean loukkaantumisen.



**HUOMIO! Mahdollinen loukkaantumisvaara!** Vaarallinen tilanne, joka voi aiheuttaa loukkaantumisia.



**HUOMAUTUS! Laitteiden vahingoittumisvaara!** Tilanne, joka voi aiheuttaa esinevahingon.



**Vihje:** Tietoja, jotka ovat hyödyllisiä ymmärtämään työnkulun.

- Laitteeseen kiinnitettyjä symboleja ei saa poistaa eikä peittää. Huonosti luettavat ohjeet laitteessa on vaihdettava välittömästi.



Lue käyttöohje ennen käyttöön-ottoa ja noudata sen ohjeita.



Hengenvaara ja tapaturmavaara pikkulapsille ja lapsille.



Sähköiskun aiheuttama hengenvaara.



Pidä tuote pois sateesta tai kosteudesta.



Viallisen johdon aiheuttama sähköiskuriski



Räjähdyksivaara.



Käytä suojakäsineitä.

## Turvallisuusohjeet

### VAROITUS – HENKIIÖTURVALLISUUDEN VUOKSI ON TÄRKEÄÄ NOUDATTAA NÄITÄ OHJEITA. SÄILYTÄ NÄMÄ OHJEET

- Tätä laitetta ei ole tarkoitettu sellaisten henkilöiden (lapset mukaan luettuina) käytettäväksi, joilla on psyykkisiä, fyysisiä tai aistirajoitteita tai joilla ei ole kokemusta ja/tai tietoa laitteen käytöstä, ellei heidän turvallisuudestaan vastaava henkilö valvo käyttöä tai opasta sitä heille.
- Käyttäjän suorittamaa puhdistusta ja huoltoa ei saa antaa lasten tehtäväksi.

- Ylikuumenemissuoja voi aktivoitua, kun markiisi on suljettu ja avattu kaksi kertaa peräkkäin. Saattaa kestää 30 minuuttia, kunnes moottori on taas käyttövalmis.
- Älä anna lasten leikkiä käyttöelementtien kanssa. Pidä kauko-ohjain pois lasten ulottuvilta.
- Tarkista usein, onko asennuksessa epäsäännöllisyyksiä ja merkkejä kulumisesta tai vahinkoja johdoissa ja jousissa. Älä käytä, kun korjaukset tai säädöt ovat tarpeellisia.
- Älä käytä markiisia ja sammuta virta siitä, kun lähistöllä suoritetaan huoltotöitä, kuten ikkunanpuhdistusta.
- Käytön liikkuvat osat on asennettava yli 2,5 metrin korkeuteen lattian tai muun alustan, jolle voi päästä, yläpuolelle.
- Pidä laite ja sähköjohto pois lasten ulottuvilta.
- Jos tämän laitteen johdossa on vikaa, älä käytä tuotetta enää, vaan ota yhteyttä valmistajaan neuvoja varten.

## Yleiset turvallisuusohjeet

**Lue kaikki turvallisuusohjeet ja ohjeistukset. Turvallisuusohjeiden ja ohjeistusten laiminlyönti voi aiheuttaa sähköiskun, tulipalon ja/tai vakavia tapaturmia.**

Yleiset hyväksytyt työturvallisuusmääräykset ja ohjeet turvallisuusohjeet on otettava huomioon. Turvallisuusohjeiden laiminlyönnillä vaarannat itseäsi ja muita.

- Laitetta saa käyttää vain, kun se on moitteettomassa kunnossa ja koottu kokonaan. Jos laite tai jokin



sen osa on viallinen, laite täytyy poistaa käytöstä ja korjata ammatillisesti tai hävittää asiaankuuluvasti.

- Käytössä on aina oltava tarkkaavainen ja käyttäjän on oltava hyvässä kunnossa: Käyttö väsyneenä, sairaana, alkoholin, lääkkeiden tai huumeiden vaikutuksen alhaisena on vastuutonta, koska laitteen turvallinen käyttö ei tällöin ole varmaa.



### Hengenvaara ja tapaturma-vaara pikkulapsille ja lapsille!

- Älä koskaan jätä lapsia ilman valvontaa pakkausmateriaalin ja tuotteen lähelle. Pakkausmateriaali aiheuttaa tukehtumisvaaran ja kuristumisesta aiheutuvan hengenvaaran. Lapset aliarvioivat usein vaarojen mahdollisuuden. Pidä lapset aina loitolla tuotteesta. Tuote ei ole lelu.
- **VARO!** Älä jätä lapsia ilman valvontaa! Markkiisi ei ole kiipeily- eikä leikkilaitte!
- **LOUKKAANTUMISVAARA!** Pidä lapset loitolla työalueelta asennus- ja säätötöiden aikana.
- Varmista, että henkilöt, ennen kaikkea lapset eivät kiipeä markiisille. Markkiisi voi pudota alas. Siitä voi seurata loukkaantumisia ja/tai esinevahinkoja.
- Asenna markkiisi vain kolmistaan. Markkiisi on erittäin painava. Markkiisin ripustamiseen seinäkoukkuihin tarvitaan kolme henkilöä. Älä yritä ripustaa markiisia yksin. Markkiisin putoaminen voi vahingoittaa sitä ja aiheuttaa vakavia loukkaantumisia!
- Varmista, että markiisin avautumis- ja sulkeutumisalueella ei ole henkilöitä eikä esteitä! Siitä voi seurata loukkaantumisia ja vahinkoja.
- Älä koske liikkuviin osiin markiisia avattaessa ja suljettaessa. Se voi aiheuttaa loukkaantumisia.
- Sulje markkiisi
  - tuulisella säällä
  - sateella (vesipussi)
  - lumisateella (lumikuorma)
  - poissaollessa
  - ukkosella (voimakkaat tuulenpuuskat, kaatosade)
  - pakkasella (kankaan jäätyminen).
- Käyttö talvisissa sääolosuhteissa voi aiheuttaa vahinkoja.
- Tarkista ennen jokaista käyttöä, onko markiisissa mahdollisesti vikoja. Älä käytä markiisia, jos olet havainnut siinä vikoja.
- Käänny huoltopalvelun tai sähköalan ammattilaisen puoleen markiisin vikojen, korjausten tai muiden ongelmien yhteydessä.
- Varmista, että markiikangas rullataan aina asianmukaisesti. Muuten markiisikangas voi vahingoittua. Markkiisin veivikäytössä ei ole kangasakselin kiertoja rajoitettavaa vastetta. Varmista, että kangas on kireällä. Pidä kaikkia toiminnassa olevia laitteita silmällä, kun ohjaat useita laitteita yhtä aikaa. Muuten jonkin laitteen toiminta voi riistäytyä käsistä ja aiheuttaa loukkaantumisia ja/tai vahinkoja.
- Älä käytä kauko-ohjainta voimakkaassa häiriökohtina. Muut siirtojärjestelmät tai päätelaitteet voi-

vat aiheuttaa häiriöitä käytön aikana, jos ne toimivat esim. samalla taajuudella.

- Markkiisin saa asentaa vain kanto-kykyiselle alustalle.
- Varmista, että kätesi ovat puhtaat asennuksen aikana. Muuten markiisi voi likaantua.
- Älä asenna markiisia pakkasella ja lumisateella, mikäli mahdollista. Muuten markiisi voi vahingoittua.
- Sulje markiisi aina sateella.

## Verkkovirtakäyttöisten laitteiden käsittely



### **VARO! SÄHKÖISKUN AIHEUTTAMA HENGENVAARA!**

- Tuotteen pistokkeen on sovittava pistorasiaan. Pistoketta ei saa muuttaa tai irrottaa millään tavoin. Älä käytä adapteripistoketta yhdessä maadoitettujen tuotteiden kanssa. Muuttamattomat pistokkeet ja sopivat pistorasiat pienentävät sähköiskun riskiä.



Pidä tuote pois sateesta tai kosteudesta. Veden päästessä sähkötuotteeseen sähköiskun riski on suurempi.



Älä käytä johtoa tuotteen kantamiseen, ripustamiseen tai pistokkeen vetämiseen pistorasiasta. Pidä johto pois kuumuudesta, öljystä, terävistä reunoista tai tuotteen liikkuvista osista. Vialliset tai solmuuntuneet johdot suurentavat sähköiskun riskiä.



Pätevän sähköalan ammattilaisen on suoritettava kiinteä sähköasennus VDE100-ohjesääntön mukaisesti. Toimitettujen sähkölaitteiden mukana tulevia asennusohjeita on noudatettava.

- Laitteen saa kytkeä vain asiallisesti asennettuun ja suojakoskettimella varustettuun pistorasiaan.
- Käytössä täytyy olla vikavirtasuojakytkin (FI-kytkin), ja nimellisvika-virta ei saa olla suurempi kuin 30 mA.
- Ennen laitteen kytkemistä täytyy varmistaa, että verkkoliitäntä vastaa laitteen arvoja.
- Laitetta saa käyttää vain ilmoitetulla jännitteellä ja teholla (katso tyyppikilpi).
- Älä koske virtapistokkeeseen märin käsin! Vedä pistoke irti pistorasiasta aina pistokkeesta kiinni pitämällä, älä johdosta vetämällä.
- Tarkista johto ja pistoke ennen jokaista käyttöä.
- Jos huomaat johdossa vian, irrota pistoke heti pistorasiasta. Älä koskaan käytä laitetta viallisella johdolla.
- Kaapeli täytyy irrottaa pistorasiasta, kun laitetta ei käytetä.

## Paristoja koskevat turvallisuusohjeet



**VAARA! Hengenvaara!** Paristot eivät kuulu lasten käsiin. Älä jätä paristoja esille. Lapset tai kotieläimet voivat niellä ne. Lääkäriin on hakeuduttava välittömästi, jos joku on niellyt pariston.



**RÄJÄHDYSVAARA!** Älä lataa paristoja, oikosulje ja/tai avaa niitä. Seurauksena voi olla ylikuumeneminen, palovaara tai rikkoontuminen. Älä koskaan heitä paristoja tuleen tai veteen. Paristo voi räjähtää.

- Vältä äärimmäisiä olosuhteita ja lämpötiloja, joille paristot voivat altistua, esim. lämpöpatterien päällä. Muuten paristot voivat vuotaa.
- Poista käytetyt paristot tuotteesta välittömästi. Muuten paristot voivat vuotaa.
- Tarkista paristojen tiiviys säännöllisesti.



Vuotavat tai vialliset paristot voivat kosketettaessa syövyttää ihoa. Käytä sen vuoksi ehdottomasti sopivia suojakäsineitä.

- Vältä kosketusta ihoon, silmiin ja limakalvoihin, jos paristosta on vuotanut nestettä. Huuhtelee paristohapon kanssa kosketuksiin joutuneet kohdat heti runsaalla puhtaalla vedellä ja hakeudu lääkäriin välittömästi.
- Puhdista hieman likaantuneet paristo- ja tuotekontaktit ennen paristojen paikalleen asettamista kuivalla, nukattomalla liinalla.

- Poista paristo tuotteesta, kun tuotetta ei käytetä pidempään aikaan.
- Varmista paristojen asettamisessa, että navat ovat oikein päin. Ne on merkitty paristolokeroon. Muuten paristo voi räjähtää.
- Aseta paristo paikoilleen varovasti. Muuten tuote voi vahingoittua.
- Vaihda paristo hyvissä ajoin, heti kun kauko-ohjaimen kantama lyhenee huomattavasti tai markiisi ei reagoi enää.
- Älä laita käytettyjä paristoja sekajätteiden joukkoon, vaan vie ne vaarallisten jätteiden keräyspaikkaan.

## Esivalmistelut

Älä kiinnitä tai käytä markiisia pakka-sella tai lumisateella, muuten markiisi voi vahingoittua.

## Turvallisuusohjeet

- Markkiisin asennukseen tarvitaan teknistä tietoa. Älä asenna tätä markiisia itse, jos
  - et ole varma, voiko markiisin asentaa valittuun paikkaan
  - et ymmärrä käyttöohjetta tai sen osia
  - sinulla ei ole tarvittavia työkaluja
  - sinulla ei ole tarvittavaa tietämystä.
- Älä koskaan muuta laitteiston muotoilua tai konfiguraatiota, ilman että olet ottanut yhteyttä valmistajaan tai valtuutettuun edustajaan, koska se voi aiheuttaa vaarallisen tilanteen.

- Älä asenna markiisia, jos löydät viallisia osia tai osia puuttuu.
- Kun markiisi on avattu, siihen vaikuttaa erilaisia voimia, muun muassa tuuli ja sade. Markkiisin täytyy kestää näitä joskus erittäin suuria voimia ja täytyy siirtää rakenteeseen kiinnittimien kautta. Kiinnitysankkurit voivat altistua hyvin suurille voimille äärimmäisessä kuormituksessa. Tarkista sen vuoksi ennen asennuksen aloittamista kiinnitysrakenteen kuormitettavuus ja suorita tarvittavat toimenpiteet, jotka takaavat pidikkeiden turvallisen kiinnityksen. Jos kiinnitys on epävakaata, pyydä neuvoa lähelläsi olevalta asiantuntijalta.
- Markiisi sopii ainoastaan auringonsuojaksi. Sitä ei saa käyttää navakalla tuulella (tuulenopeus: > 10,8 m/s), vesi-, rae-, tai lumisaatteella. Sulje markiisi heti tällaisissa olosuhteissa.

## Tarvittavat työkalut ja materiaalit

Mainitut työkalut ja materiaalit eivät kuulu toimituksen sisältöön. Tässä annetaan viitteellisiä tietoja ja arvoja. Materiaalien ominaisuudet riippuvat paikallisista olosuhteista.

- Lyijykynä/merkintätyökalu
- Viivoitin
- Porakone
- Kivipora
- Vesivaaka
- Kuusiokoloavain (5 mm ja 6 mm)
- Tikkaat (tasotikkaat)
- Mittanauha



## Ennen asennusta

- Tarkista kaikkien ruuvien tiukkuus ennen markiisin käyttöä.
- Ota markiisi varovasti pakkauksesta ja poista styroksivarmistimet markiisista.
- Poista muovipussit ja muovisangat markiisista ja laske markiisi varovasti alas estääksesi, että naarmut tai jokin muu vahingoittaa sitä töiden aikana tai että se likaantuu.

## Toimintojen tarkastus

- Tarkista moottorin toiminnot kauko-ohjaimella ennen markiisin asennusta. Aseta paristo kauko-ohjaimen, paina jotakin painiketta ja tarkista samalla, reagoiko kauko-ohjaimen LED-valot.
- Yhdistä moottorin pistoke pistorasiaan, moottorista täytyy kuulua hiljainen äänimerkki. (Tämä ääni voi olla erittäin hiljainen!)

## Moottorin testaaminen kauko-ohjaimella:

- Yhdistä markiisin pistoke asianmukaisesti asennettuun pistorasiaan. Täytyy kuulua hiljainen äänimerkki.
- Pidä avauspainiketta  ”AUKI” (15) ja sulke-mispainiketta  ”KIINNI” (17) painettuina n. 6 sekunnin ajan. Kauko-ohjaimen punaisessa LEDissä täytyy olla valo.
- Vaihda paristo, jos LEDissä ei ole valoa (katso ► *Pariston asettaminen/vaihto* – siv. 161).
- Irrota pistoke pistorasiasta, kun moottori ei toimi tai äänimerkkiä ei kuulu. Käännä huoltopalvelun tai ammattikorjaamon puoleen.

## Asennus



**VAROITUS! Loukkaantumisvaara!** Asenna markiisi vain kolmistaan. Markiisi on erittäin painava. Markiisin ripustamiseen seinäkoukkuihin tarvitaan kolme henkilöä. Älä yritä ripustaa markiisia yksin. Markiisin putoaminen voi vahingoittaa sitä ja aiheuttaa vakavia loukkaantumisia!



**VAROITUS! Loukkaantumisvaara!** Markiisin saa asentaa vain kantokykyiselle alustalle. Asennuksen vähimmäiskorkeuden täytyy olla 2,5 m.



**Vihje:** Jokaisen asennukseen osallistuvan henkilön käytössä täytyy olla tasotikkaat.



**HUOMIO! Loukkaantumisvaara!** Varmista, että tikkaat ovat tukevasti paikoillaan. Muuten seurauksena voi olla loukkaantumisia. Käytä vain tikkaita, jotka sopivat asennustöihin.



**Vihje:** Varmista, että seinä/katto on tasainen. Epätasaiset seinät/katot voivat estää kannakkeiden (1) tiukan kiinnityksen.

## Asennusesimerkki ankkuroinnilla kiinteään seinään (pyydä neuvoa

## ammattihenkilöltä toisenlaisen alustan yhteydessä)

### Markiisin paikan määrittäminen

- Valitse sopiva asennuspaikka.
- Varmista, että säilytät vähintään 20 cm:n välin ovenkarmin yläpuolella, kun asennat markiisin parvekkeen tai terassinovien yläpuolelle.
- Varmista, että otat huomioon ulottuman korkeuden asennuspaikan valinnassa. Ulottuman kulmaa voidaan muuttaa vielä asennuksen jälkeen.
- Ulottuman kulma vaihtelee eri asennuskorkeuksissa:
  - asennuskorkeus 2,5–4 m: ulottuman suositeltu korkeus 30 cm
  - asennuskorkeus 4,5–6 m: ulottuman suositeltu korkeus 50 cm



**Vihje:** Kuvassa (► Siv. 4, kuva A) esitetään kokonaan avatun markiisin ulottuma. (Kokonaisulottuma, etureunan korkeus [**> 2,5m**], seinän poikkileikkaus, koukun korkeus seinän yläreunassa)



**Vihje:** Kannakkeiden (1) paikka on merkitty markiisin jo tehtaalla. Näitä paikkoja on ehdottomasti käytettävä välttämään asennuksen jälkeisiä ongelmia tai vahinkoja!



**Vihje:** Noudata ehdottomasti kasetin alisivulla olevan tarran ohjeita.

- Mittaa leveys kannakkeiden (1) välissä mittanauhalla ja kirjoita arvot muistiin.
- Piirrä vaakasuora viiva halutun asennuspaikan korkeuteen. Käytä siihen pitkää listaa, vesivaakaa ja liitua (► *Siv. 4, kuva B*).
- Merkitse kannakkeiden (1) kohdat (muistiin kirjoitetut arvot) mittanauhalla ja liidulla.
- Pidä kannakkeita seinää vasten ja merkitse porausreiät liidulla.
- Poraa 14 mm:n poralla reiät kannakkeita (1) varten.
- Varmista, että porausreikien syvyys on 9 cm ja ne ovat tukevassa seinätiilissä tai betonissa (► *Siv. 5, kuva C*). Älä poraa laastiin, sillä siinä ei ole riittävää pitoa.

## Kannakkeiden asennus

- Poista seinäruuveista mutterit, tiivisterenkaat ja aluslevyt ja aseta ne huolellisesti sivuun.
- Aseta seinäruuvit niille porattuihin reikiin (► *Siv. 5, kuva D*).



**Vihje:** Lyö seinäruuvit tarvittaessa sisään puuvasaralla. Kierrä mutteri löysästi kierteen etuosaan. Näin estät kierteen vahingoittumisen. Älä käytä siihen metallivasaraa, koska se voi vahingoittaa seinäruuvien kierrettä.

- Aseta ensin aluslevyt ja sen jälkeen kannakkeet (1) seinäruuveihin.
- Aseta nyt tiivisterenkaat ruuvien päihin ja kiristä mutterit kuusiokoloavaimella (► *Siv. 5, kuva D*).



**Vihje:** Käytä siihen lenkkivainta. Näin estät mutterien vahingoittumisen.

- Varmista, että kannakkeet (1) ovat tiukasti seinässä, kun seinäruuvit on ruuvattu sisään kokonaan. Kiristä seinäruuveja tarvittaessa vielä kerran, jos kannakkeet (1) liikkuvat edelleen.
- Varmista vielä kerran, että kannakkeet (1) on ruuvattu seinään tiukkaan.

## Markiisin asennus

- Kiinnitä markiisi kannakkeisiin (1) (► *Siv. 5, kuva E*).
- Jokaisen asennukseen osallistuvan henkilön käytössä täytyy olla tasotikkaat.
- Varmista, että tikkaat ovat tukevasti paikoillaan. Muuten seurauksena voi olla loukkaantumisia.
- Käytä vain tikkaita, jotka sopivat asennustöihin.



**Vihje:** Löysää seinäruuveja siinä tapauksessa, että kannatinputkea (10) ei voida asettaa kannakkeisiin (1).

- Liikuta markiisia hieman eteen ja taakse, kunnes kannatinputki (10) kiinnittyy koukkuihin.
- Aseta heti sen jälkeen varmistusruuvi (21) kannattimen (1) etupuolelle ja kiristä varmistusmutterit (14) 19 mm:n kuusiokoloavaimella.
- Varmista, että varmistusruuvit (21) ovat tiukassa.



**Vihje:** Varmista, että kannattimet (1) ovat 6 cm:n etäisyydellä ulosajettuihin työntöelementteihin (7) (katso ► *Siv. 5, kuva F*).

## Markiisin poisto

### Poisto

Sinun on poistettava markiisi, kun et halua käyttää sitä enää tai haluat hävittää sen.



**VAROITUS! Loukkaantumisvaara!** Tähän työvaiheeseen tarvitaan vähintään kolme tervettä aikuista.



**HUOMIO! Loukkaantumisvaara!** Myös poistossa on noudatettava turvallisuusvinkkejä ja ohjeita.

- Sulje markiisi kokonaan ennen poiston aloittamista (katso ► *Markiisin sähköinen sulkeminen/avaaminen – siv. 162* tai ► *Markiisin manuaalinen sulkeminen/avaaminen – siv. 162*).
- Sido markiisin kasetti yhteen, jotta se ei avaudu tahattomasti. Tahaton avautuminen voi aiheuttaa vahinkoja tai loukkaantumisia.
- Noudata asennusohjeita (katso ► *Markiisin asennus – siv. 158*) päinvastaisessa järjestyksessä.

## Kankaan kiristys

- Poista suojahihnat markiisista.
- Avaa markiisi, kunnes nivelvarret (6) ovat kokonaan auki. Aseta sitä varten veivi (5) ensimmäiseen käyttörenkaaseen (8) ja kierrä sitä myötäpäivään.

- Sulje markiisia nyt taas hieman kankaan kiristämistä varten. Kierrä sitä varten veiviä (5) vastapäivään (► *Siv. 5, kuva G*).

## Kauko-ohjaimen pidikkeen asennus



**VAROITUS! Loukkaantumisvaara!** Lue ehdottomasti porakoneesi käyttöohje.



**Vihje:** Radioaaltojen lähetyksalueelle on olemassa lakisääteisiä rajoituksia. Myös rakenteelliset esteet rajoittavat kantamaa.



**Vihje:** Pidikkeen (13) voi kiinnittää melkein jokaiseen pystysuoraan pintaan.

- Valitse sopiva asennuspaikka.



**Vihje:** Varmista, että asennat pidikkeen (13) paikkaan, joka on suojattu pölyltä ja roiskevedeltä (IP44).



**Vihje:** Älä asenna pidikettä (13) metalliin tai magneettisiin esineisiin. Näin vältät häiriöitä.

- Pidä pidikettä (13) seinää vasten ja merkitse porausreiät.
- Poraa reiät.
- Aseta mukana toimitettu ankkuri porattuihin reikiin.
- Ruuvaa pidike (13) molemmilla mukana toimitetuilla ruuveilla seiniin.

## Markiisin yksilöllinen säätö

### Kaltevuuskulman säätö



**HUOMIO! Loukkaantumisvaara!** Ota toinen henkilö avuksi. Muuten seurauksena voi olla loukkaantumiset ja/tai tuotteen vahingoittuminen.

**TÄRKEÄÄ!** Markiisi toimitetaan optimaalisesti säädetyllä kaltevuuskulmalla.

- Avaa markiisia  $\frac{1}{3}$  sen koko koosta.
- Voit muuttaa kaltevuuskulmaa alueella  $5\text{--}35^\circ$ .



**HUOMAUTUS! Esinevahinkojen vaara!** Varmista, että markiisi on avattu vain  $\frac{1}{3}$ , kun säädät kaltevuuskulman (► *Siv. 5, kuva I*). Älä koskaan säädä kaltevuuskulmaa, kun markiisia on avattu enemmän (► *Siv. 6, kuva J*). Muuten markiisi voi vahingoittua.

- Vedä virtapistoke.
- Nosta etuprofiilia (3) hieman.
- Löysää lukkomutteria (23) 14 mm:n ruuvimeisselillä. Pie-nennä kaltevuuskulmaa kiertämällä säätöruuvia (24) myötäpäivään. Suurena kaltevuuskulmaa kiertämällä vastapäivään. Kiristä lukkomutteri (► *Siv. 5, kuva H*), kun haluttu kaltevuuskulma on saavutettu.



**Vihje:** Etuprofiilin (3) täytyy olla vaakatasossa. Tarkista vesivaa'alla, että etuprofiili (3) on vaakatasossa. Varmista, että ilmakupla on tarkalleen vesivaa'an keskellä. Nyt voit käyttää markiisiasi.

- Yhdistä markiisin virtapistoke asianmukaisesti asennettuun pistoraasiaan.

### Moottorin jälkisäätö (avaus-/sulkumatkan säätö)

Moottori on säädetty jo tehtaalla. Sen vuoksi sitä ei tarvitse säätää kovinkaan paljon ennen sen käyttöä. Moottoria on kuitenkin säädettävä hieman seuraavissa tapauksissa:

- Markiisi ei avaudu kokonaan.
- Markiisi ei sulkeudu kokonaan.
- Markiisikangas (2) roikkuu.
- Moottori käy edelleen, vaikka markiisi on suljettu kokonaan.
- Kierrä säätöruuvia "OPEN" moottorin säätötyökalulla (12) myötäpäivään suuntaan **[+]** pidentääksesi avautumismatkaa (► *Siv. 6, kuva P*).
- Kierrä säätöruuvia "OPEN" moottorin säätötyökalulla (12) vastapäivään suuntaan **[-]** lyhentääksesi avautumismatkaa (► *Siv. 6, kuva P*).
- Kierrä säätöruuvia "CLOSE" moottorin säätötyökalulla (12) myötäpäivään kiertosuuntaan **[+]** suurentaaksesi sulkeutumismatkaa (► *Siv. 6, kuva Q*).
- Kierrä säätöruuvia "CLOSE" moottorin säätötyökalulla (12) vastapäivään kiertosuuntaan **[-]** lyhentääksesi sulkeutumismatkaa (► *Siv. 6, kuva Q*).



sesi avautumismatkaa (► Siv. 6, kuva Q).



**Vihje:** Odota n. 30 minuuttia, kun moottori ei toimi useamman säätökerran jälkeen, ja käynnistä se uudelleen.



**Vihje:** Älä ylikuormita moottoria. Muuten moottorin käyttöikä voi lyhentyä.

## Käyttö

### Pariston asettaminen/vaihto



**Vihje:** Pariston tyyppi, katso: ► *Tekniset tiedot – siv. 150*



**Vihje:** Varmista paristoa asettaessasi, että kontaktit eivät taivu.

- Vedä paristolokeron kansi (18) alas paristolokerosta (19).
- Poista tarvittaessa käytetty paristo.
- Aseta uusi paristo paristolokeroon (19) napojen ja merkinnän mukaisesti.
- Työnnä paristolokeron kansi (18) alhaalta paristolokeron (19) päälle, kunnes se napsahtaa kiinni. Kauko-ohjain (14) on toimintavalmis.
- Tarkista, onko paristo asetettu oikein, jos kauko-ohjain (14) ei toimi. Laita se tarvittaessa takaisin.
- Yhdistä markiisi ja kauko-ohjain (14) uudelleen, jos kauko-ohjain (14) ei toimi vielääkään (► *Kauko-ohjaimen ohjelmointi – siv. 161*).

### Kauko-ohjaimen ohjelmointi



**Vihje:** Varmista, että eri painikkeiden painamisen väli ei ole pidempi kuin 6 sekuntia. Muuten kauko-ohjain palautuu sen alkuperäiseen ohjelmointiin.

### Painikkeiden tavallinen varaus

- Irrota markiisin virtapistoke pistorasiasta.
- Vedä paristolokeron kansi (18) alas paristolokerosta (19).
- Odota vähintään 10 sekuntia ja yhdistä markiisin pistoke uudelleen pistorasiaan.
- Paina kaksi kertaa peräjälkeen painiketta P2 (20)
- Paina kerran sulkupainiketta KIINNI (17).
- Työnnä paristolokeron kansi (18) alhaalta paristolokeron (19) päälle.

Markiisi on ohjelmoitu nyt niin, että se avautuu painamalla avauspainiketta AUKI (15) ja sulkeutuu painamalla sulkupainiketta KIINNI (17).



**Vihje:** Voit myös vaihtaa painikkeiden varauksen (katso ► *Painikkeiden vaihtoehtoinen varaus – siv. 161*).

### Painikkeiden vaihtoehtoinen varaus

- Irrota markiisin virtapistoke pistorasiasta.
- Vedä paristolokeron kansi (18) alas paristolokerosta (19).
- Odota vähintään 10 sekuntia ja yhdistä markiisin pistoke uudelleen pistorasiaan.
- Paina kaksi kertaa peräjälkeen painiketta P2 (20)

- Paina kerran avauspainiketta AUKI (15).
- Työnnä paristolokeron kansi (18) alhaalta paristolokeron (19) päälle.



Markiisi on ohjelmoitu nyt niin, että se sulkeutuu painamalla avauspainiketta AUKI (15) ja avautuu painamalla sulkupainiketta KIINNI (17).

### Toisen kauko-ohjaimen opettaminen moottoriin



- Varmista, että ”ensimmäinen” kauko-ohjain on ohjelmoitu oikein ja anna pistokkeen olla pistorasissa.
- Avaa kummankin kauko-ohjaimen takapuolella oleva paristolokero. Pariston vieressä on painike P2.
- Paina ”ensimmäisessä kauko-ohjaimessa” 2 kertaa painiketta P2; moottori kuittaa ne piippaavalla äänellä.
- Paina 1 kerran painiketta P2 toisessa kauko-ohjaimessa; moottori kuittaa sen 5 piippaavalla äänellä.

### Markiisin sähköinen sulkeminen/avaaminen



**Vihje:** Ota huomioon, että sulkupainikkeen  (17) ja avauspainikkeen  (15) toiminnot voivat vaihdella ohjelmoinnista riippuen (katso ► *Painikkeiden tavallinen varaus – siv. 161* tai ► *Painikkeiden vaihtoehtoinen varaus – siv. 161*). Seuraavat ohjeet koskevat painikkeiden tavallista varausta.

- Avaa markiisi painamalla avauspainiketta  (15).

- Sulje markiisi painamalla sulkupainiketta  (17).
- Keskeytä markiisin avautuminen/sulkeutuminen painamalla seis-painiketta  (16).

### Markiisin manuaalinen sulkeminen/avaaminen



**Vihje:** Voi sulkea ja avata markiisin myös manuaalisesti sähkökatkon tms. aikana.

- Aseta veivi (5) käyttörenkaaseen (8).
- Avaa markiisi kiertämällä veiviä (5) myötäpäivään.
- Sulje markiisi kiertämällä veiviä (5) vastapäivään.



**Vihje:** Varmista, että markiisikangas (2) on aina kireällä, kun markiisi on avattu. Kierrä veiviä (5) vastapäivään, kunnes markiisikangas (2) on kireällä.



**HUOMAUTUS! Esinevahinkojen vaara!** Älä kierrä veiviä (5) enää, kun etuprofiili (4) on kiinni kasetissa (11).

## Vikojen korjaus

Vika	Syy	Ratkaisu
Markiisi ei reagoi kauko-ohjaimen (14).	Se ei saa virtaa.	Tarkista, onko pistoke liitetty kunnolla. Jos liitäntä ei ole kunnollinen, käänny ammattihenkilön puoleen.
	Rakennuksen sähköverkon FI-kytkin on off-asennossa (POIS).	Käänny ammattihenkilön puoleen.
	Jännite ei ole riittävä.	Käänny ammattihenkilön puoleen. Tämän tulee tarkistaa, onko jännite vaatimusten mukainen.
	Kauko-ohjaimen (14) paristo on tyhjä.	Vaihda paristo, kuten luvussa ► <i>Pariston asettaminen/vaihto</i> – siv. 161 on kuvattu.
	Moottori on sammunut ylikuumentumisen vuoksi.	Moottori käynnistyy taas automaattisesti n. 30 minuutin jälkeen.
Markiisi roikkuu, vaikka se on kokonaan auki.	Avauspituus on asetettu väärin.	Aseta avauspituus uudelleen, kuten luvussa ► <i>Moottorin jälkisäätö (avaus-/sulkumatkan säätö)</i> – siv. 160 on kuvattu.
Epätoivottuja sivuääniä käytön aikana.	Yksi tai useampi ruuvi on löystynyt.	Tarkista kaikki näkyvät ruuvit ja kiristä löysät ruuvit.
Kauko-ohjaimen (14) LED ei toimi; ei signaalia vastaanottimelta.	Paristo on tyhjä.	Vaihda paristo, kuten luvussa ► <i>Pariston asettaminen/vaihto</i> – siv. 161 on kuvattu.
	Paristo on asetettu väärin.	Aseta paristo niin, että sen navat ovat oikein.

Vika	Syy	Ratkaisu
Markiisi ei sulkeudu kunolla yhdellä puolella.	Tarkista nivelvarren säätö.	Laita kiertoakselin yhdelle puolelle kangasta suurempaa tilavuutta varten. Säädä nivelvarret sen jälkeen.

## Huolto



**VARO! Loukkaantumisvaara!** Suorita huoltotyöt säännöllisesti. Muuten sinun ja kolmansien turvallisuus voi olla vaarassa. Säännöllisellä huollolla pidennät markiisiksi käyttöikä.

- Tarkista kaikkien kannakkeiden (1) tiukkuus säännöllisesti.
- Tarkista puolivuositain, onko vaihteistokotelossa vikaa. Käytä markiisia vain, kun vaihteistokotelo on täysin kunnossa tai se on vaihdettu.
- Tarkista kaikkien ruuvien ja muttereiden tiukkuus puolivuositain. Kiristä ne tarvittaessa.
- Älä käytä markiisia, jos siinä on vikoja tai markiisikangas (2) ei ole kireällä.
- Käänny huoltopalvelun tai ammattihenkilön puoleen markiisin korjausta varten.
- Markiisin osien rasvaaminen ei ole tavallisesti tarpeellista. Jos se on kuitenkin tarpeellista, käänny huoltopalvelumme puoleen.

## Puhdistus

- Käytä muoviosien puhdistukseen mietoa ruiskutettavaa puhdistusainetta tai veden ja miedon puhdistusaineen seosta.
- Puhdista markiisikangas vain tarvittaessa.
- Käytä markiisikankaan (2) puhdistukseen saippualluosta. Testaa huomaamattomassa kohdassa.
- Anna markiisikankaan (2) kuivua kokonaan, ennen kuin suljet markiisin. Älä käytä markiisin kuivamiseen lämmityslaitteita (hiustenkuivaajaa tms.).

## Varastointi

Poista kasetti ja säilytä sitä kuivassa paikassa, kun et käytä markiisia pidempään aikaan (katso ► *Markiisin poisto* – siv. 159). Näin pidennät markiisiksi käyttöikä.

- Varmista, että markiikangas (2) on aina täysin kuiva. Kosteaan markiisikankaaseen (2) voi muodostua hometta.
- Varmista, että markiisi on suljettu kokonaan.
- Varmista markiisikotelo varmistusnauhalla estämään tahaton avautuminen.

- Poista kasetti (katso ► *Markiisin poisto* – siv. 159).
- Säilytä kasettia kuivassa paikassa pois lasten ulottuvilta.

## Hävittäminen

### Moottorin poistaminen

► *Moottorin poistaminen* – siv. 7



**Vihje:** Moottori on poistettava markiisin käyttöään lopussa ja hävitettävä asianmukaisesti.



**VAROITUS!** Suuren jousijännityksen aiheuttama loukkaantumiskaava. Nivelvarissa ei saa onnettomuuksien välttämiseksi olla jousijännitystä purkamisen aikana.

- *Siv. 7, kuva 1*
- 1. Avaa markiisi kokonaan.
- *Siv. 7, kuva 2*
- 2. Katkaise sähkö.
- *Siv. 7, kuva 3*
- 3. Poista ruuvit.
- *Siv. 7, kuva 4*
- 4. Poista varmistussokka.
- *Siv. 8, kuva 5*
- 5. Poista sivukansi.
- *Siv. 8, kuva 6*
- 6. Ota moottori pois.

Pakkaus koostuu ympäristöystävällisistä materiaaleista, jotka voidaan viedä paikallisiin kierrätyspisteisiin.



Voit tiedustella käytöstä poistetun tuotteen hävittämismahdollisuuksia kunnan tai kaupungin viranomaisilta.



Käytöstä poistettuja paristoja ja akkuja ei saa hävittää kotitalousjätteen mukana, vaan ne ne on hävitettävä määräysten mukaisesti.



- Toimita käytöstä poistetut paristot ja akut kauppiaan tai kunnan paristojen keräyspisteeseen.
- Älä hävitä paristoja polttamalla. Räjähdyksenvaarana!

## Tietoja

### Takuu

Saat tuotteelle 2 vuoden takuun ostopäivästä lukien. Tuote on valmistettu huolellisesti ja tarkistettu tarkasti ennen toimitusta. Säilytä kassakuitti ostotodisteeksi. Ota takuutapauksessa yhteyttä huoltopalveluun ensin puhelimitse.

Tämä takuu on voimassa vain ensimmäiselle ostajalle eikä sitä voida siirtää toiselle. Takuu ei ole voimassa sopimattomassa ja/tai epäasiallisessa käytössä, voimankäytössä ja toimenpiteissä, joita valtuutettu palveluyritys ei ole tehnyt.

Tämä takuu ei rajoita sinun laillisia oikeuksiasi. Takuu kattaa vain materiaali- tai valmistusvirheet. Se ei kata kuluja tai särkyviä osia, esim. markiisikangasta. Tuote on tarkoitettu ainoastaan yksityiseen, ei kaupalliseen käyttöön. Paristot eivät kuulu takuun piiriin.

## Huolto

Jos sinulla on kysyttävää tai tarvitset varaosia, sinua palvelee:

Depot 18 GmbH

Gewerbering 3

67691 Hochspeyer

Puh.: +49 6305 715429 13

Faksi: +49 6305 715429 29

S-posti: [mail@depot18.de](mailto:mail@depot18.de)

Kysyttävää tai ongelmia?

Vieraile sivustolla:

[www.depot18.de](http://www.depot18.de)

## Table des matières

<b>Introduction</b> .....	<b>168</b>
Utilisation conforme .....	168
Description des pièces .....	168
Caractéristiques techniques .....	169
Matériel fourni .....	169
Remarques générales concernant la toile du store .....	170
Caractéristiques de conception dans le texte .....	170
<b>Sécurité</b> .....	<b>171</b>
Explication des symboles .....	171
Consignes de sécurité .....	171
Consignes de sécurité de base .....	172
Manipulation des appareils alimentés sur secteur .....	174
Consignes de sécurité concernant les piles .....	174
<b>Préparation</b> .....	<b>175</b>
Consignes de sécurité .....	175
Outil et matériel nécessaires .....	176
<b>Avant le montage</b> .....	<b>176</b>
Vérification des fonctions .....	176
<b>Montage</b> .....	<b>177</b>
Exemple de montage avec ancrage dans un mur solide (pour d'autres supports, demandez conseil à un spécialiste) .....	177
Montage des consoles .....	178
Montage du store .....	179
Démontage du store .....	179
Tendre la couverture de toile .....	179
Montage du support de la commande à distance .....	180
<b>Réglage individuel du store</b> .....	<b>180</b>
Réglage de l'angle d'inclinaison .....	180
Réajustage du moteur (réglage du déploiement/de la rentrée) .....	181
<b>Commande</b> .....	<b>181</b>
Mise en place/remplacement de la pile .....	181
Programmation de la commande à distance .....	182
Rentrée/déploiement électrique du store .....	183

Rentrée/déploiement manuel(le) du store .....	183
<b>Correction des erreurs</b> .....	<b>184</b>
<b>Maintenance</b> .....	<b>185</b>
<b>Nettoyage</b> .....	<b>186</b>
<b>Entreposage</b> .....	<b>186</b>
<b>Mise au rebut</b> .....	<b>186</b>
Démontage du moteur .....	186
<b>Informations</b> .....	<b>187</b>
Garantie .....	187
Service .....	187

## Introduction

Familiarisez-vous avec le produit avant de l'utiliser pour la première fois. Pour cela, veuillez lire attentivement le manuel d'utilisation suivant. Utilisez le produit uniquement tel que décrit et dans les domaines d'utilisation indiqués.

Rangez ce manuel d'utilisation en lieu sûr afin de pouvoir le consulter ultérieurement.

Si vous vendez ou que vous remettez l'appareil à un tiers, vous devez impérativement lui remettre ce manuel d'utilisation.



**Remarque :** Réservé à un usage privé. Toutes les illustrations sont données à titre d'exemple. Le produit peut être légèrement différent. Sous réserve de modifications.

## Utilisation conforme

Le store est conçu pour protéger du soleil et vous offre la possibilité d'adapter l'ombrage à chaque position du soleil. Toute autre utilisation ou modification du produit est considérée

comme non conforme et peut provoquer des blessures et/ou endommager le produit.

Cet appareil n'a pas été conçu pour une utilisation professionnelle.

Toute autre utilisation qui n'est pas décrite dans ce manuel d'utilisation constitue une utilisation non autorisée. Le fabricant ne peut pas être tenu responsable de détériorations résultant d'un non-respect de cette prescription.

## Description des pièces

► *Vue d'ensemble – p. 3*

### Store

► *P. 3, fig. 1*



1. Console
2. Toile de store
3. Volant
4. Barre de charge
5. Manivelle
6. Bras articulé
7. Élément coulissant
8. Œillet d'entraînement
9. Moteur/entraînement



10. Tube porteur
11. Arbre porte-toile
12. Outil de réglage du moteur

### Commande à distance

► P. 4, fig. 2

13. Support
14. Commande à distance
15. Bouton de déploiement  « OUVRIR »
16. Bouton arrêt  « ARRÊT »
17. Bouton de rentrée  « FER-MER »
18. Couvercle du compartiment à piles
19. Compartiment à piles
20. Bouton P2

### Caractéristiques techniques

#### Store

Alimentation électrique : 230 V~, 50 Hz

Puissance : 230 W

Type de protection : IP44

Classe de vent : II

Définition : Brise rafraîchissante

Vitesse : Les grosses branches et les arbres bougent, le vent peut être entendu et sa vitesse est de 29 à 38 km/h ; soit 8 à 10,8 m/s



**Remarque :** En cas de montage sur du bois, il n'est pas possible de donner une classe de vent car celle-ci dépend du matériau de construction.

### Commande à distance

Fréquence : 433,92 MHz

Portée : 30 mètres (sans obstacles architecturaux)

Pile : A27 12V (alcaline)

Type de protection : IP44

Température de fonctionnement : de -20 °C à +55 °C

### Matériel fourni

Après avoir déballé le matériel fourni, contrôlez immédiatement que toutes les pièces sont présentes et que le produit est dans un parfait état.

- 1× Store
- 2× Console (< 4 m)
- 3× Console (≥ 4 m)
- 1× Manivelle
- 1× Outil de réglage du moteur
- 1× Commande à distance
- 2× Vis pour le montage du support
- 2× Cheville pour le montage du support
- 1× Pile
- 1× Mode d'emploi

## Remarques générales concernant la toile du store

Les toiles de store sont des produits haute performance. Néanmoins, même avec l'état actuel de la technologie et les exigences de la protection de l'environnement, il y a encore des limites à leur perfection. Certaines traces, qui font parfois l'objet de réclamation, peuvent apparaître sur la toile, et ce, malgré la haute technologie de production et de transformation.

En principe, ces effets se produisent de façon plus ou moins prononcée sur presque toutes les toiles de stores. Cependant, elles ne réduisent en rien la qualité des toiles.

Dans le cadre des informations du consommateur et afin d'éviter les irritations, nous attirons expressément votre attention sur les propriétés suivantes : \*

- Les plis apparaissent lors de la confection et lorsque les toiles de store sont pliées. Il peut arriver, en particulier pour les couleurs claires, que des effets de surface apparaissent dans le pli (déplacements de pigments) et ceux-ci s'assombrissent en contre-jour (comme des traces de salissure). Cela ne diminue par la valeur ni la facilité d'utilisation du store.
- L'effet de craie sont des lignes claires qui apparaissent lors du traitement de la marchandise affinée et il n'est pas toujours possible de l'éviter complètement, même avec beaucoup de soin. Elles ne peuvent donc pas non plus constituer un motif de plainte.
- Résistance à la pluie : Les toiles de stores et acrylique et polyester servant à protéger du soleil sont

imprégnées d'une substance imperméable et sont capables de résister à petite pluie brève lorsque le store présente une inclinaison minimale de 14°. En cas de pluie plus forte ou prolongée, les stores doivent être rentrés afin d'éviter d'éventuels dommages. Les stores enroulés alors qu'ils sont humides doivent être déployés le plus vite possible afin de sécher.

- Les ondulations au niveau des ourlets, des coutures ou du lé apparaissent en raison des multiples couches du tissu et des différentes forces d'enroulement sur l'arbre porte-toile. Les tensions dans la toile qui en résultent peuvent provoquer des ondulations (par ex. motif gaufré ou à chevron).
- Le fil de la toile doit avoir une couleur différente de la partie de la toile dans laquelle se trouve la couture.

\*) (Extrait de : Informations importantes à l'intention de l'utilisateur : « Caractéristiques de produit des toiles de stores » de Industrieverband Technische Textilien – Rollladen – Sonnenschutz e.V.).

## Caractéristiques de conception dans le texte

Divers éléments de ce manuel d'utilisation sont fournis avec des caractéristiques de conception définies. Ainsi, vous pouvez facilement déterminer de quel type de texte il s'agit.

Textes normaux,

- Énumérations,
  1. Énumérations ou séquences de travail,
  - Instructions de manipulation et
- *Renvois.*

# Sécurité

## Explication des symboles

Les consignes de sécurité sont clairement identifiées dans le présent manuel d'utilisation. Les représentations suivantes sont utilisées :



**DANGER ! Risque imminent de blessure ou de mort !** Situation dangereuse imminente qui va conduire au décès ou à des blessures graves.



**AVERTISSEMENT ! Danger de mort ou de blessure probable !** Situation généralement dangereuse pouvant entraîner la mort ou de graves blessures.



**ATTENTION ! Risques éventuels de blessure !** Situation dangereuse pouvant provoquer des blessures.



**AVIS ! Risque de détérioration de l'appareil !** Situation pouvant provoquer des dégâts matériels.



**Remarque :** Informations données pour une meilleure compréhension.

- Les symboles qui se trouvent sur votre appareil ne doivent pas être enlevés ni recouverts. Les remarques devenues illisibles sur l'appareil doivent être immédiatement remplacées.



Lire le manuel d'utilisation avant la première mise en service et le respecter.



Danger de mort et risque d'accident pour les enfants en bas âge et les enfants.



Danger de mort par électrocution.



Maintenez le produit à l'écart de la pluie ou de l'humidité.



Risque d'électrocution provoquée par un câble endommagé.



Risque d'explosion.



Porter des gants de protection.

## Consignes de sécurité

**AVERTISSEMENT - CES CONSIGNES DOIVENT ÊTRE RESPECTÉES AFIN DE NE METTRE PERSONNE EN DANGER. CONSERVER CES INSTRUCTIONS**

- Cet appareil n'est pas conçu pour être utilisé par des personnes (y compris des enfants) à mobilité réduite, souffrant de défaillances sensorielles ou intellectuelles ou qui ne sont pas familières du produit, sauf si elles se trouvent sous la surveillance permanente d'une personne en charge de leur sécurité ou si elles ont reçu toutes les consignes relatives à l'utilisation de l'appareil.
- Le nettoyage et la maintenance qui incombent à l'utilisateur ne doivent pas être effectués par des enfants.
- La protection anti-surchauffe peut s'activer après deux rentrées et déploiements consécutifs. Cela peut prendre jusqu'à 30 minutes pour que le moteur soit à nouveau opérationnel.

- Ne laissez pas des enfants jouer avec les éléments de commande. Tenez les télécommandes hors de portée des enfants.
- Vérifiez régulièrement si l'installation présente des anomalies ou des signes d'usure, ou si les câbles ou les ressorts sont usés ou endommagés. N'utilisez pas le store si des réparations ou des réglages sont nécessaires.
- N'utilisez pas le store lorsque des travaux d'entretien, comme le nettoyage des fenêtres à proximité, sont en cours. Dans ce cas, débranchez-le de l'alimentation électrique.
- Les parties mobiles du système d'entraînement doivent être montées à plus de 2,5 m au-dessus du sol ou de la surface et rester accessibles.
- Gardez l'appareil et le câble secteur hors de portée des enfants.
- Si le câble de cet appareil est endommagé, n'utilisez plus le produit et contactez le fabricant pour de plus amples informations.

## Consignes de sécurité de base

**Lisez toutes les consignes de sécurité et les instructions. Tout manquement au respect des consignes de sécurité et aux instructions peuvent provoquer une électrocution, un incendie et/ou des blessures graves.**

Respectez les prescriptions de prévention des accidents généralement reconnues et les consignes de sécurité

jointes. Si vous négligez les consignes de sécurité, vous mettez en danger votre sécurité et celle des autres.

- L'appareil doit exclusivement être utilisé s'il est en parfait état technique et entièrement assemblé. Si l'appareil ou une partie de celui-ci est défectueux, il doit être mis hors service et réparé ou éliminé dans le respect des prescriptions en vigueur.
- Ne travaillez qu'avec une grande prudence et en bonne condition physique : ne travaillez pas si vous êtes fatigué, malade, sous l'influence de l'alcool, de médicaments ou de drogues, car vous n'êtes alors plus en mesure d'utiliser l'appareil sans risque.



**Danger de mort et risque d'accident pour les enfants en bas âge et les enfants !**

- Ne laissez jamais les enfants avec le matériel d'emballage et le produit sans surveillance. Le matériel d'emballage représente un risque de suffocation et la strangulation représente un danger de mort. Les enfants sous-estiment souvent les dangers. Tenez constamment les enfants éloignés du produit. Ce produit n'est pas un jouet.
- **PRUDENCE !** Ne laissez pas les enfants sans surveillance ! Le store n'est pas un jouet et il est interdit de grimper dessus !
- **RISQUE DE BLESSURE !** Lors du montage et des travaux de réglage, maintenez les enfants à distance de la zone de travail.

- Assurez-vous que personne, et surtout pas des enfants, ne se hisse au store. Le store peut tomber. Cela peut provoquer des blessures et/ou des dégâts matériels.
- Soyez toujours trois pour monter le store. Le store est très lourd. Trois personnes sont nécessaires pour accrocher le store aux crochets muraux. N'essayez pas d'accrocher le store par vous-même. Une chute du store peut endommager ce dernier et provoquer de graves blessures !
- Veillez à ce que personne ne se trouve dans la zone de déploiement et de rentrée du store et qu'il n'y ait pas d'obstacle ! Autrement, cela peut provoquer des blessures et des dommages.
- Ne touchez pas les parties mobiles lors du déploiement et de la rentrée de store. Cela pourrait provoquer des blessures.
- Rentrez le store en cas de
  - Vent
  - Pluie (formation d'une poche d'eau)
  - Enneigement (charge de neige)
  - Absence
  - Orage (fortes rafales, fortes précipitations)
  - Gel (toile gelée)
- L'utilisation dans des conditions hivernales peut provoquer des dommages.
- Vérifiez si le store est exempt de tout dommage avant de l'utiliser. N'utilisez jamais le store si vous constatez qu'il est endommagé.
- En cas de dommages, de réparations ou autres problèmes avec le store, veuillez vous adresser au service après-vente ou à un électricien
- Veillez à ce que la toile du store soit toujours correctement enroulée. Autrement, vous risquez d'endommager la toile du store. L'entraînement du store par manivelle ne dispose pas de butée pour limiter la rotation de l'arbre porte-toile. Veillez à ce que la toile soit tendue. Gardez tous les appareils de l'entraînement à l'œil si vous contrôlez plusieurs appareils en même temps. Autrement, vous pourriez perdre le contrôle de l'un de ces appareils et ainsi causer des dommages et/ou des blessures.
- N'utilisez pas la commande à distance en cas de fortes interférences. Lors du fonctionnement, d'autres systèmes de transmission ou des équipements terminaux peuvent provoquer des dysfonctionnements, par ex. s'ils utilisent la même fréquence.
- Le store doit être monté uniquement sur un support solide.
- Veillez à ce que vos mains soient propres lors du montage du store. Autrement, vous risqueriez de salir le store.
- Si possible, évitez de monter le store en cas de gel ou de neige. Cela risquerait d'endommager le store.
- Rentrez toujours le store lorsqu'il pleut.

## Manipulation des appareils alimentés sur secteur



### PRUDENCE ! DANGER DE MORT PAR ÉLECTROCUTION !

- La fiche de connexion du produit doit pouvoir rentrer dans la prise. La fiche ne doit en aucune façon être modifiée ou démontée. N'utilisez aucun adaptateur avec le produit mis à la terre. Des fiches non modifiées et des prises adaptées diminuent le risque d'électrocution.



Maintenez le produit à l'écart de la pluie ou de l'humidité. La pénétration d'eau dans un produit électrique augmente le risque d'électrocution.



N'utilisez pas le câble à d'autres fins que celles prévues, par exemple pour porter le produit, l'accrocher ou pour débrancher la fiche de la prise. Tenez le câble à distance de la chaleur, de l'huile, des bords tranchants et des pièces mobiles du produit. Les câbles endommagés ou enchevêtrés augmentent le risque d'électrocution.



L'installation électrique fixe doit être effectuée selon la norme VDE100 et par un électricien qualifié. Les consignes d'installation ci-jointes des appareils électriques doivent être respectées.

- Ne brancher l'appareil que dans une prise avec un contact de protection installé de façon conforme.

- La protection doit être installée avec un disjoncteur de défaut à la terre (disjoncteur FI) avec un courant de défaut assigné ne dépassant pas 30 mA.
- Avant de brancher l'appareil, s'assurer que le raccordement au réseau corresponde aux caractéristiques de branchement de l'appareil.
- L'appareil ne doit être utilisé que dans les limites de tension et de performance indiquées (voir plaque signalétique).
- Ne pas toucher la fiche secteur avec des mains mouillées ! Toujours tirer la fiche secteur au niveau de la fiche, jamais par le câble.
- Contrôler la fiche et le câble avant chaque utilisation.
- Si le câble secteur est endommagé, débrancher immédiatement la fiche secteur. Ne pas utiliser le produit avec un câble endommagé.
- La fiche secteur doit toujours être débranchée lorsque le produit n'est pas utilisé.

## Consignes de sécurité concernant les piles



### DANGER ! Danger de mort !

Les piles ne doivent pas être laissées à la portée des enfants. Ne laissez pas trainer les piles. Il y a un risque qu'elles soient avalées par des enfants ou des animaux de compagnie. En cas d'ingestion, consultez immédiatement un médecin.



**RISQUE D'EXPLOSION !** Ne rechargez jamais les piles, ne les court-circuitez pas et ne les ouvrez pas. Cela peut provoquer une surchauffe, un incendie ou une explosion. Ne jetez jamais les piles au feu ou dans l'eau. La pile peut exploser.

- Évitez les conditions et les températures extrêmes qui peuvent avoir une influence sur les piles, pas ex. les radiateurs. Sinon, cela augmente le risque de fuite.
- Retirez immédiatement les piles usagées du produit. Sinon, cela augmente le risque de fuite.
- Vérifiez régulièrement que la pile est étanche.



Les piles qui ont fui ou qui sont endommagées peuvent provoquer des brûlures chimiques en cas de contact avec la peau ; portez donc impérativement des gants de protection !

- Évitez tout contact avec la peau, les yeux et les muqueuses si du liquide s'échappe de la pile. En cas de contact avec de l'acide de pile, rincez immédiatement les zones touchées avec suffisamment d'eau claire et consultez immédiatement un médecin.
- En cas de faible encrassement, nettoyez les contacts de la pile et du produit avant l'insertion à l'aide d'un chiffon sec et non-pelucheux.
- En cas de non utilisation prolongée, retirez la pile du produit.
- Veillez à respecter la polarité lors de l'insertion ! Celle-ci est indiquée dans le compartiment à piles. Sinon, la pile risque d'exploser.

- Insérez la pile avec précaution. Sinon, le produit risque d'être endommagé.
- Remplacez la pile en temps utile, dès que la portée de la commande à distance diminue de façon tangible et que le store ne réagit plus.
- Ne jetez pas les piles usagées dans les ordures ménagères. Éliminez-les dans des centres de collecte prévus pour les déchets spéciaux.

## Préparation

Ne pas fixer ni utiliser le store en cas de gel ou de neige car cela risquerait de l'endommager.

## Consignes de sécurité

- L'installation du store nécessite des connaissances techniques. Ne montez pas le store seul si
  - vous n'êtes pas sûr que le store puisse être monté à l'endroit choisi.
  - vous ne comprenez pas le mode d'emploi ou une partie de celui-ci.
  - vous ne disposez pas des outils nécessaires.
  - vous ne disposez pas des connaissances nécessaires.
- N'altérer jamais la conception ni la configuration de l'installation sans demander l'autorisation du fabricant ou du représentant autorisé car cela pourrait engendrer une situation dangereuse.
- N'installez pas le store si des pièces sont endommagées ou manquantes.

- Différentes forces, y compris le vent et la pluie, agissent sur le store lorsque celui-ci est déployé. Ces forces, parfois considérables, doivent être amorties par le store et transmises à la structure via les supports de fixation. Ces sollicitations extrêmes peuvent exercer une force excessive sur l'ancrage de fixation. Par conséquent, veuillez contrôler la charge admissible de la structure porteuse avant de commencer le montage et, si nécessaire, prenez les mesures qui s'imposent pour garantir la bonne fixation des supports. Si la fixation n'est pas sûre, vous devriez demander conseil à un spécialiste dans votre voisinage.
- Le store n'est conçu que pour protéger du soleil. Ne l'utilisez pas en cas de fortes rafales (vitesse : >10.8 m/s), de pluie, de grêle ou s'il neige. En présence de telles conditions, rentrez immédiatement le store.

## Outil et matériel nécessaires

Les outils et le matériel mentionnés ne sont pas compris dans le matériel fourni. Il s'agit d'informations et de valeurs non contraignantes données à des fins d'orientation. La composition du matériau dépend des conditions individuelles sur place.

- Crayon/outil de marquage
- Règle
- Perceuse
- Foret à pierre
- Niveau à bulle
- Clés hexagonales (5 mm et 6 mm)
- Échelle (plateforme)

- Mètre ruban



## Avant le montage

- Vérifiez que toutes les vis sont correctement placées avant d'utiliser le store.
- Sortez le store du carton avec précaution et retirez-le de sa protection en polystyrène.
- Éloignez les sachets plastique et les sacs plastique du store et déposez le store avec précaution afin d'éviter de le rayer ou de l'endommager d'une autre façon ou encore de le salir lors des travaux.

## Vérification des fonctions

- Avant de monter le store, vérifiez impérativement les fonctions du moteur avec la commande à distance. Insérez la pile dans la commande à distance, appuyez sur la touche de votre choix et vérifiez si la LED de la commande à distance réagit.
- Mettez la fiche du moteur dans une prise, un signal sonore du moteur se fait entendre. (Ce son peut être très léger !)

## Tester le moteur avec la commande à distance :

- Insérez la fiche secteur du store dans une prise installée de façon conforme. Un signal sonore devrait retentir.
- Appuyez sur le bouton de déploiement  « OUVRIR » (15) et maintenez-le enfoncé, et appuyez sur le bouton de rentrée  « FERMER » (17) et maintenez-le enfoncé pendant env. 6 secondes.



La LED rouge (19) de la commande à distance devrait s'allumer.

- Remplacez la pile si la LED ne s'allume pas (voir ► *Mise en place/remplacement de la pile* – p. 181).
- Débranchez la fiche secteur de la prise si le moteur ne semble pas fonctionner ou si vous n'entendez pas de signal sonore. Adressez-vous au service après-vente ou à un atelier spécialisé.



**ATTENTION ! Risque de blessure !** Assurez-vous que les échelles soient stables. Autrement, cela peut provoquer des blessures et des dommages. N'utilisez que des échelles conçues pour des travaux de montage de ce genre.



**Remarque :** Assurez-vous que le mur/le plafond soit plat. Des murs/plafonds inégaux peuvent nuire au bon positionnement des consoles (1).

## Montage



**AVERTISSEMENT ! Risque de blessure !** Soyez toujours trois pour monter le store. Le store est très lourd. Trois personnes sont nécessaires pour accrocher le store aux crochets muraux. N'essayez pas d'accrocher le store par vous-même. Une chute du store peut endommager ce dernier et provoquer de graves blessures !



**AVERTISSEMENT ! Risque de blessure !** Le store doit être monté uniquement sur un support solide. La hauteur de montage minimale est de 2,5 m.



**Remarque :** Utilisez une échelle plateforme par personne pour monter le store.

## Exemple de montage avec ancrage dans un mur solide (pour d'autres supports, demandez conseil à un spécialiste)

### Déterminer la position du store

- Choisissez un endroit adapté au montage.
- Veillez à maintenir une distance minimale de 20 cm au-dessus de l'encadrement de la porte si vous décidez de monter le store au-dessus d'une porte de balcon ou de terrasse.
- Assurez-vous de prendre en compte la hauteur de chute lorsque vous choisissez le lieu d'installation. L'angle de chute peut être modifié une fois le store monté.
- L'angle de chute varie en fonction de la hauteur de montage :
  - hauteur de montage de 2,5 à 4 m : hauteur de chute recommandée de 30 cm. Hauteur de

montage de 4,5 à 6 m : hauteur de chute recommandée de 50 cm



**Remarque :** L'illustration (► P. 4, fig. A) représente la chute du store en état déployé. (Chute totale, hauteur du point le plus en avant [≥ 2,5m], section transversale du mur, hauteur des crochets en haut du mur)



**Remarque :** La position des consoles (1) a déjà été marquée sur le store. Ces positions doivent impérativement être respectées afin d'éviter des problèmes ou des dommages après le montage.



**Remarque :** Respectez impérativement les remarques de l'autocollant à l'arrière du coffre.

- Veillez à ce que les trous percés aient une profondeur de 9 cm et qu'ils traversent le mur ou le béton (► P. 5, fig. C). Ne percez pas dans du mortier car il ne fournit pas le maintien nécessaire.

## Montage des consoles

- Retirez les écrous, les joints d'étanchéité et les rondelles des vis murales et placez-les avec précaution des deux côtés.
- Insérez les vis murales dans les trous prépercés (► P. 5, fig. D).



**Remarque :** Enfoncez les vis murales avec un maillet. Pour cela, desserrer l'écrou sur la partie avant du filetage. Vous évitez ainsi d'endommager le filetage. N'utilisez en aucun cas un marteau en métal car cela risquerait d'endommager le filetage des vis murales.

- Placez d'abord les rondelles et ensuite les consoles (1) sur les vis murales.
- Placez alors les bagues d'étanchéité sur les têtes de vis et serrez fermement les écrous à l'aide d'une clé hexagonale (► P. 5, fig. D).



**Remarque :** Utilisez une clé polygonale. Vous évitez ainsi d'endommager les écrous.

- Veillez à ce que les consoles (1) soient bien fixées au mur dès que les vis murales sont complètement vissées. Resserrez à nouveau les vis murales si les consoles (1) continuent d'avoir du jeu.

- Assurez-vous à nouveau que les consoles (1) soient fermement visées au mur.

## Montage du store

- Fixez le store aux consoles (1) (► P. 5, fig. E).
- Utilisez une échelle avec plateforme par personne pour pouvoir monter le store.
- Assurez-vous que les échelles soient stables. Autrement, cela peut provoquer des blessures et des dommages.
- N'utilisez que des échelles conçues pour des travaux de montage de ce genre.



**Remarque :** Desserrer les vis murales au cas où le tube porteur (10) ne peut pas être inséré dans les consoles (1).

- Déplacez le store légèrement vers l'avant et l'arrière jusqu'à ce que le tube porteur (10) glisse dans les crochets.
- Insérez ensuite immédiatement la vis de fixation (21) à l'avant de la console (1) et serrez les écrous de fixation (14) à l'aide d'une clé hexagonale de 19mm.
- Assurez-vous que les vis de fixation (21) sont bien fixées.



**Remarque :** Veillez à ce que les consoles (1) se trouvent à 6 cm de distance des éléments coulissants (7) déployés (voir ► P. 5, fig. F).

## Démontage du store

### Démontage

Si vous ne souhaitez plus utiliser le store ou vous en débarrasser, vous devez d'abord le démonter.



**AVERTISSEMENT ! Risque de blessure !** Cette étape nécessite au moins trois adultes en bonne santé.



**ATTENTION ! Risque de blessure !** Les conseils de sécurité et les instructions doivent également être respectés lors du démontage.

- Rentrez complètement le store avant de commencer le démontage (voir ► *Retrécie/déploiement électrique du store* – p. 183 ou ► *Retrécie/déploiement manuel(le) du store* – p. 183).
- Attachez le coffre du store pour éviter un déploiement accidentel. Un déploiement accidentel peut provoquer des dommages ou des blessures.
- Suivez les instructions de montage (voir ► *Montage du store* – p. 179) dans l'ordre inverse.

### Tendre la couverture de toile

- Retirez la sangle de sécurité du store.
- Ouvrez le store jusqu'à ce que les bras articulés (6) soient allongés au maximum. Pour cela, accrochez la manivelle (5) dans le premier œillet d'entraînement (8) et tournez-la dans le sens des aiguilles d'une montre.

- Ne rentrez que légèrement le store pour tendre la couverture de toile. Pour cela, tournez la manivelle (5) dans le sens inverse des aiguilles d'une montre (► P. 5, fig. G).

## Montage du support de la commande à distance



**AVERTISSEMENT ! Risque de blessure !** Référez-vous impérativement au mode d'emploi de votre perceuse.



**Remarque :** Il existe des limitations légales pour la portée de transmission des ondes radio. La portée est également influencée par les obstacles architecturaux.



**Remarque :** Le support (13) peut être installé sur presque toutes les surfaces verticales.

- Choisissez un endroit adapté au montage.



**Remarque :** Assurez-vous que le support (13) soit installé dans un endroit protégé de la poussière et des éclaboussures d'eau (IP44).



**Remarque :** Ne montez pas le support (13) sur du métal ou des objets magnétiques. Vous évitez ainsi des dysfonctionnements.

- Accrochez le support (13) au mur et marquez les trous de perçage.
- Percez maintenant les trous.
- Insérez les chevilles fournies dans les trous percés.

- Vissez le support (13) au mur à l'aide des deux vis fournies.

## Réglage individuel du store

### Réglage de l'angle d'inclinaison



**ATTENTION ! Risque de blessure !** Demandez à quelqu'un de vous aider. Autrement, il y a un risque de blessure et d'endommagement du produit.

**IMPORTANT !** Le store est livré avec un angle d'inclinaison optimal.

- Déployez le store de  $\frac{1}{3}$  de sa taille totale.
- Vous pouvez modifier l'angle d'inclinaison dans une plage de 5 à 35°.



**AVIS ! Risque de dégâts matériels !** Tenez compte du fait que le store ne peut être déployé que de  $\frac{1}{3}$  lorsque vous réglez l'angle d'inclinaison (► P. 5, fig. I). N'ajustez jamais l'angle d'inclinaison si le store est déployé davantage (► P. 6, fig. J). Cela risquerait d'endommager le store.

- Débranchez la fiche secteur.
- Soulevez légèrement la barre de charge (3)
- Desserrer les écrous de fixation (23) à l'aide d'une clé de 14 mm. Tournez la vis de réglage (24) dans le sens des aiguilles d'une montre pour réduire l'incidence. Tournez-la dans le sens inverse des aiguilles d'une montre pour

augmenter l'incidence. Serrez l'écrou de fixation (► P. 5, fig. H) une fois que l'incidence souhaitée est atteinte.



**Remarque :** La barre de charge (3) doit être horizontale. Vérifiez que la barre de charge (3) soit horizontale à l'aide d'un niveau à bulle. veillez à ce que la bulle se trouve exactement au milieu du niveau à bulle. Vous pouvez alors utiliser le store.

- Branchez la fiche secteur du store dans une prise installée conformément aux instructions.

## Réajustage du moteur (réglage du déploiement/de la rentrée)

Le moteur a déjà été pré-réglé en usine. Il n'est donc pas nécessaire d'effectuer des réglages plus importants. Dans les cas suivants, le moteur doit toutefois être légèrement ajusté :

- Le store ne se déploie pas complètement.
- Le store ne rentre pas complètement.
- La toile du store (2) fléchit.
- Le moteur continue de tourner même si le store est complètement fermé.
- À l'aide de l'outil de réglage du moteur (12), tournez la vis de réglage (12) en position « OPEN » dans le sens des aiguilles d'une montre dans le sens **[+]** pour augmenter la portée de déploiement (► P. 6, fig. P).

- À l'aide de l'outil de réglage du moteur (12), tournez la vis de réglage en position « OPEN » dans le sens inverse des aiguilles d'une montre dans le sens **[-]** pour diminuer la portée de déploiement (► P. 6, fig. P).
- À l'aide de l'outil de réglage du moteur (12), tournez la vis de réglage en position « CLOSE » dans le sens des aiguilles d'une montre dans le sens de rotation **[+]** pour augmenter la portée de rentrée (► P. 6, fig. Q).
- À l'aide de l'outil de réglage du moteur (12), tournez la vis de réglage en position « CLOSE » dans le sens inverse des aiguilles d'une montre dans le sens de rotation **[-]** pour diminuer la portée de rentrée (► P. 6, fig. Q).



**Remarque :** Si le moteur ne fonctionne pas après plusieurs réglages, attendez env. 30 minutes et démarrez-le à nouveau.



**Remarque :** Ne surchargez pas le moteur. Vous risquez sinon de diminuer la durée de vie du moteur.

## Commande

### Mise en place/remplacement de la pile



**Remarque :** Type de pile, voir :  
► *Caractéristiques techniques* – p. 169



**Remarque :** Lorsque vous insérez la pile, veillez à ne pas tordre les contacts.

- Tirez le couvercle du compartiment à piles (18) vers le bas du compartiment à piles (19).
- Le cas échéant, retirez la pile usagée.
- Insérez une nouvelle pile en respectant la polarité et les inscriptions du compartiment à piles (19).
- Glissez le couvercle de compartiment à piles (18) depuis le bas sur le compartiment à piles (19) jusqu'à ce qu'il s'enclenche. La commande à distance (14) est opérationnelle.
- Si la commande à distance (14) ne fonctionne pas, vérifiez si la pile est placée correctement. Si nécessaire, remplacez-la correctement.
- Jumeler le store et la commande à distance (14) à nouveau si la commande à distance ne fonctionne toujours pas (14) (► *Programmation de la commande à distance – p. 182*).

## Programmation de la commande à distance



**Remarque :** Veillez à ne pas laisser passer plus de 6 secondes entre les pressions des différents boutons. La télécommande revient sinon à sa programmation d'origine.

### Configuration usuelle des boutons

- Débranchez la fiche secteur du store de la prise.

- Tirez le couvercle du compartiment à piles (18) vers le bas du compartiment à piles (19).
- Attendez au moins 10 secondes et rebranchez alors la fiche du store dans la prise.
- Appuyez deux fois de suite sur le bouton « P2 » (20).
- Appuyez une fois sur le bouton de rentrée « FERMER » (17).
- Glissez le couvercle du compartiment à piles (18) depuis le bas sur le compartiment à piles (19).

Le store est maintenant programmé pour se déployer lorsque vous appuyez sur le bouton de déploiement « OUVRIR » (15) et pour rentrer lorsque vous appuyez sur le bouton de rentrée « FERMER » (17).



**Remarque :** Vous avez la possibilité de modifier la configuration des boutons (voir ► *Configuration alternative des boutons – p. 182*).

### Configuration alternative des boutons

- Débranchez la fiche secteur du store de la prise.
- Tirez le couvercle du compartiment à piles (18) vers le bas du compartiment à piles (19).
- Attendez au moins 10 secondes et rebranchez alors la fiche du store dans la prise.
- Appuyez deux fois de suite sur le bouton « P2 » (20).
- Appuyez une fois sur le bouton de déploiement « OUVRIR » (15).

- Glissez le couvercle du compartiment à piles (18) depuis le bas sur le compartiment à piles (19).



Le store est maintenant programmé pour se déployer lorsque vous appuyez sur le bouton de déploiement « OUVRIR » (15) et pour rentrer lorsque vous appuyez sur le bouton de rentrée « FERMER » (17).



### Apprentissage d'une deuxième commande à distance pour le moteur

- Assurez-vous que la « première » commande à distance soit correctement programmée et laissez la fiche dans la prise.
- Ouvrez le compartiment à piles à l'arrière des deux commandes à distances. Un bouton « P2 » se situe à côté de la pile.
- Appuyez 2x sur le bouton « P2 » de la « première commande à distance ». Chaque pression de bouton est confirmée par un bip provenant du moteur.
- Appuyez 1x sur le bouton « P2 » de la commande à distance supplémentaire. Le moteur émettra 5 bips.

## Rentrée/déploiement électrique du store



**Remarque :** Veuillez noter que les fonctions du bouton de rentrée  (17) et du bouton de déploiement  (15) peuvent varier en fonction de la programmation (voir ► *Configuration usuelle des boutons – p. 182* ou ► *Configuration alternative des boutons – p. 182*). Les remarques suivantes se réfèrent à la « Configuration usuelle des boutons ».

- Appuyez sur le bouton de déploiement  (15) pour déployer le store.
- Appuyez sur le bouton de rentrée  (17), pour rentrer le store.
- Appuyez sur le bouton d'arrêt  (16), pour interrompre le déploiement/la rentrée du store.

## Rentrée/déploiement manuel(le) du store



**Remarque :** En cas de panne de courant, vous pouvez rentrer ou déployer le store manuellement.

- Accrochez la manivelle (5) dans l'œillet d'entraînement (8).
- Tournez la manivelle (5) dans le sens des aiguilles d'une montre pour déployer le store.
- Tournez la manivelle (5) dans le sens inverse des aiguilles d'une montre pour rentrer le store.



**Remarque :** Veillez à ce que la toile du store (2) soit toujours tendue lorsqu'elle se trouve en état déployé. Tournez la manivelle (5) dans le sens inverse des aiguilles d'une montre jusqu'à ce que la toile du store (2) soit tendue.



**AVIS ! Risque de dégâts matériels !** Ne tournez pas la manivelle (5) davantage si la barre de charge (4) repose sur le coffre (11).

## Correction des erreurs

Erreur	Cause	Dépannage
Le store ne réagit pas à la commande à distance (14).	Pas d'alimentation électrique.	Vérifiez que la fiche soit correctement branchée. Adressez-vous à un spécialiste en cas de branchement incorrect.
	Le disjoncteur FI de votre installation domestique se trouve en position « off » (ARRÊT).	Adressez-vous à un spécialiste.
	La tension est trop faible.	Adressez-vous à un spécialiste pour qu'il vérifie si la tension répond aux exigences.
	La pile de la commande à distance (14) est usagée.	Remplacez la pile conformément au chapitre ► <i>Mise en place/remplacement de la pile</i> – p. 181.
	Le moteur est mis hors service pour des raisons de protection anti-sur-chauffe.	Le moteur se rallume automatiquement après env. 30 minutes.



Erreur	Cause	Dépannage
Le store s'affaisse, bien qu'il soit complètement déployé.	La longueur de déploiement est mal réglée.	Réglez à nouveau la longueur de déploiement conformément au chapitre ► <i>Réajustage du moteur (réglage du déploiement/de la rentrée)</i> – p. 181.
Bruits parasites lors du fonctionnement.	Une ou plusieurs vis se sont desserrées.	Vérifiez toutes les vis visibles et resserrez les vis desserrées.
La LED de la commande à distance (14) ne fonctionne pas ; pas de signal du récepteur.	La pile est usagée.	Remplacez la pile conformément au chapitre ► <i>Mise en place/remplacement de la pile</i> – p. 181.
	La pile est mal insérée.	Insérez la pile en respectant la polarité.
Un des côtés du store ne se ferme pas correctement.	Vérifiez le réglage du bras articulé.	Doublez de tissu l'arbre porte-rouleau d'un côté pour obtenir plus de volume. Réglez ensuite les bras articulés.

## Maintenance



**ATTENTION ! Risque de blessure !** Effectuez des travaux de maintenance à intervalles réguliers. Sinon, votre sécurité et celle de tiers pourrait être mise en danger. Un entretien régulier permet de prolonger la durée de vie de votre store.

- Vérifiez régulièrement que toutes les consoles (1) sont bien fixées.
- Vérifiez deux fois par an si le boîtier d'entraînement est endommagé. N'utilisez le store que si le boîtier d'entraînement est complètement intact ou s'il a été remplacé.
- Vérifiez deux fois par an que toutes les vis et les écrous sont bien fixés. Le cas échéant, resserrez-les.
- N'utilisez jamais le store s'il est endommagé ou si la toile (2) ne peut pas être tendue.
- Veuillez vous adresser au service après-vente ou à un spécialiste pour réparer le store.

- Il n'est généralement pas nécessaire de lubrifier les pièces du store. Si cela s'avère tout de fois nécessaire, veuillez vous adresser à notre service à la clientèle.
- Démontez le coffre (voir ► *Démontage du store* – p. 179).
- Entreposez le coffre dans un endroit sec et hors de portée des enfants.

## Nettoyage

- Pour nettoyer les pièces en plastique, utilisez un spray nettoyant ou un mélange à base d'eau et de produit de nettoyage doux.
- Ne nettoyez la toile du store qu'en cas de besoin.
- Nettoyez la toile du store (2) à l'aide d'une solution savonneuse. Veuillez d'abord faire un essai sur un endroit discret.
- Laissez la toile du store (2) sécher complètement avant de rentrer le store. N'utilisez en aucun cas des appareils de chauffage pour sécher le store (sèche-cheveux ou autres).

## Entreposage

Démontez le coffre et entreposez-le dans un endroit sec si vous n'utilisez pas le store pendant une période prolongée (voir ► *Démontage du store* – p. 179). Vous rallongez ainsi la durée de vie de votre store.

- Veuillez à ce que la toile du store soit complètement sèche (2). Une toile de store (2) humide peut provoquer l'apparition de moisissure.
- Veuillez à ce que le store soit complètement rentré.
- Protégez le boîtier du store (6) contre un déploiement involontaire à l'aide d'une sangle de sécurité.

## Mise au rebut

### Démontage du moteur

► *Démontage du moteur* – p. 7



**Remarque :** À la fin de la durée de vie du store, le moteur doit être démonté et éliminé conformément aux règles en vigueur.



**AVERTISSEMENT ! Risque de blessure à cause d'une tension de ressort élevée.** Pour éviter des accidents, les bras articulés ne doivent pas être sous tension des ressorts lors du démontage !

► *P. 7, fig. 1*

1. Déployez complètement le store.

► *P. 7, fig. 2*

2. Débrancher l'alimentation.

► *P. 7, fig. 3*

3. Retirer les vis.

► *P. 7, fig. 4*

4. Retirer la goupille de sécurité.

► *P. 8, fig. 5*

5. Retirer les couvercles latéraux.

► *P. 8, fig. 6*

6. Démontez le moteur.

L'emballage se compose de matériaux écologiques que vous pouvez remettre aux centres de recyclage locaux.



Renseignez-vous quant aux possibilités d'élimination du produit usagé auprès de votre administration communale ou municipale.



Les piles et batteries qui ne sont plus nécessaires ne doivent pas être jetées aux ordures ménagères, mais plutôt être mises au rebut conformément aux instructions.



- Apportez les piles et batteries devenues inutilisables à un centre de collecte du fabricant ou de la commune.
- Ne brûlez pas les piles. Risque d'explosion !

## Informations

### Garantie

Vous disposez de 2 ans de garantie à partir de la date d'achat pour ce produit. Le produit a été conçu avec soin et scrupuleusement contrôlé avant d'être livré. Veuillez conserver le ticket de caisse comme justificatif d'achat. En cas de recours à la garantie, veuillez toujours contacter d'abord le service après-vente par téléphone.

Cette garantie n'est valable que pour le premier acheteur et n'est pas transférable. La garantie expire en cas de manipulation incorrecte et/ou non conforme, d'usage de la force et en cas d'interventions qui n'ont pas été effectuées par l'une de nos filiales de services autorisées.

Vos droits légaux ne sont pas limités par cette garantie. En outre, la garantie ne s'applique qu'en cas de défauts de matériel ou de fabrication. Elle ne

s'applique pas aux pièces d'usure ni en cas de dommages sur des pièces fragiles, par ex. la toile du store. Le produit est conçu exclusivement pour un usage privé et non commercial. Les piles ne sont pas couvertes par la garantie.

### Service

Si vous avez des questions ou si vous avez besoin de pièces de rechange, adressez-vous à :

Depot 18 GmbH  
Gewerbering 3  
67691 Hochspeyer  
Tél. : 06305-715429 13  
Fax. : 06305-715429 29  
E-mail : mail@depot18.de

Vous avez des questions ou des problèmes ?

Rendez-vous sur :  
[www.depot18.de](http://www.depot18.de)

## Table of contents

<b>Introduction</b> .....	<b>189</b>
Intended use .....	189
Parts description .....	189
Technical data .....	190
Scope of delivery .....	190
General information about the awning cloth .....	190
Layout characteristics in text .....	191
<b>Safety</b> .....	<b>191</b>
Explanation of symbols .....	191
Safety instructions .....	192
Fundamental safety precautions .....	192
Handling of mains powered devices .....	194
Safety instructions for batteries .....	195
<b>Preparation</b> .....	<b>195</b>
Safety instructions .....	195
Required tools and material .....	196
<b>Prior to installation</b> .....	<b>196</b>
Checking the functions .....	196
<b>Installation</b> .....	<b>197</b>
Installation example with anchoring to a solid wall (for other surfaces consult a specialist). .....	197
Installing the brackets .....	198
Installing the awning .....	198
Dismantling the awning .....	199
Tensioning the fabric cover .....	199
Installing the holder for the remote control .....	199
<b>Individual adjustment of the awning</b> .....	<b>200</b>
Adjusting the slope angle .....	200
Readjusting the motor (set extension/retraction distance) .....	200
<b>Operation</b> .....	<b>201</b>
Inserting/replacing the battery .....	201
Programming the remote control .....	201
Retracting/extending the awning electrically .....	202

Retracting/extending the awning manually .....	203
<b>Troubleshooting</b> .....	<b>203</b>
<b>Maintenance</b> .....	<b>204</b>
<b>Cleaning</b> .....	<b>204</b>
<b>Storage</b> .....	<b>205</b>
<b>Disposal</b> .....	<b>205</b>
Motor removal .....	205
<b>Information</b> .....	<b>206</b>
Guarantee .....	206
Service .....	206

## Introduction

Familiarize yourself with the product before using it for the first time. Please read the following operating instructions carefully. Use the product only as described and for the specified areas of application.

Keep these operating instructions in a safe place for future reference.

If you sell or pass on the device, you must also pass on these operating instructions.



**Note:** Only suitable for private use. All pictures are exemplary. Product may differ. Subject to change.

## Intended use

The awning is suitable as sun protection and offers you the option to adjust the shading individually to the respective position of the sun. Other uses or modifications of the product are considered to be improper use and may result in personal injury or damage to the product.

The device is not designed for commercial use.

Any other use not described in these operating instructions is unauthorized misuse. The manufacturer is not liable for damages that may occur as a result.

## Parts description

► *Overview – p. 3*



### Awning

► *p. 3, fig. 1*

1. Bracket
2. Awning fabric
3. Flounce
4. Drop profile
5. Crank
6. Folding arm
7. Sliding element
8. Gear lug
9. Motor/gear mechanism
10. Support tube
11. Fabric roller
12. Tool for adjusting the motor

## Remote control

► p. 4, fig. 2

13. Holder
14. Remote control
15. Extension button  "OPEN"
16. Stop-button  "STOP"
17. Retract button  "CLOSE"
18. Battery compartment cover
19. Battery compartment
20. Button P2

## Technical data

### Awning

Power supply:	230 V~, 50 Hz
Power output:	230 W
Protection class:	IP44
Wind class:	II
Definition:	Fresh breeze
Speed:	Larger branches and trees move, wind clearly audible 29-38 km/h; 8-10.8 m/s



**Note:** When installing on wood, no wind class can be specified due to the variance of this building material.

### Remote control

Frequency:	433.92 MHz
Range:	30 meters (without structural obstacles)

Battery:	A27 12V (alkaline)
Protection class:	IP44
Operating temperature:	-20 °C to +55 °C

## Scope of delivery

Check the scope of delivery for completeness and make sure the product and all parts are in perfect condition immediately after unpacking.

- 1 × awning
- 2 × bracket (< 4 m)
- 3 × bracket (≥ 4 m)
- 1 × crank
- 1 × tool for adjusting the motor
- 1 × remote control
- 2 × screw for attaching the holder
- 2 × dowels for attaching the holder
- 1 × battery
- 1 × operating instructions

## General information about the awning cloth

Awning cloth is a high performance product. Nevertheless, even with the current state of technology and the requirements of environmental protection, they are still not perfect. Certain aspects of the cloth, which may be displeasing, are still possible despite sophisticated production and processing technology.

This is normal to differing degrees with nearly all awning fabrics. But they do not diminish the quality of the towels in any way.

In order to prevent irritation, we would like to specifically point out the following characteristics as part of consumer education: \*

- Creases occur during the manufacture and when the awning cloths are folded. This can lead to surface effects (pigment displacements), especially with bright colours in bends, which then look darker (like dirt streaks) when against backlight. They do not diminish the value and usability of the awning.
- Chalk effects are bright stripes, which arise during processing on finished goods and can not always be prevented even with the greatest care. Therefore, they are also not a reason for complaint.
- Rain resistance: Acrylic and polyester sunscreen awnings are water-repellent impregnated and at a minimum slope of 14° withstand light and short periods of rain. Awnings must be retracted to prevent damage in the event of heavy or prolonged rain. Wet rolled awnings should be re-extended as soon as possible to dry.
- Ripples in the hem, seam and web areas are caused by multiple layers of the fabric and different winding thicknesses on the fabric roller. The resulting tension in the fabric can cause ripples (e.g. waffle or herringbone pattern).
- The sewing thread of the cloth does not have to be the same colour as the cloth part in which the seam is located.

\*) (Excerpt from: Important consumer information: 'Product properties of awning fabrics' by Industrieverband Technische Textilien – Rollladen – Sonnenschutz e.V.).

## Layout characteristics in text

Various elements in these operating instructions are assigned specific layout characteristics. This enables you to easily see what type of text it is.

Normal texts

- Lists
  1. Lists or sequences of actions
    - Instructions and
    - ▶ *Cross references.*

## Safety

### Explanation of symbols

Safety notes are clearly identified in the instructions. The following descriptions are used:



**DANGER! Immediate risk to life or risk of injury!** A directly dangerous situation which will lead to death or serious injuries.



**WARNING! Probable risk to life or risk of injury!** Generally dangerous situation that can result in death or serious injury.



**CAUTION! Potential risk of injury!** A dangerous situation which may lead to injuries.



**NOTICE! Risk of damage to the device!** Situation which may lead to property damages.



**Note:** Information that will help you to better understand the processes at hand.

- Symbols on your device may not be removed or covered. Illegible information on the device must be replaced immediately.



Read and follow the instructions prior to initial use.



Danger to life and risk of accidents for infants and children.



Risk of fatal injury due to electric shock.



Keep the product away from rain or moisture.



Risk of electric shock from damaged cables.



Risk of explosion.



Wear safety gloves.

## Safety instructions

### **WARNING – FOR THE SAFETY OF PERSONS IT IS IMPORTANT TO FOLLOW THESE INSTRUCTIONS. SAVE THESE INSTRUCTIONS**

- This device is not intended to be used by persons (including children) with limited physical, sensory or mental capabilities or lack of experience and/or knowledge unless they are supervised by a person responsible for their safety or have learned from these instructions how to use the device.
- Cleaning and maintenance by the user must not be carried out by children.
- After retraction and extension twice in succession, the overheat protection may be activated. It can take up to 30 minutes for the motor is operational again.

- Do not allow children to play with the controls. Keep remote controls away from children.
- Check the installation frequently for irregularities and signs of wear or damage to cables and springs. Do not use if repairs or adjustments are required.
- Do not use the awning and disconnect it from the power supply when performing maintenance such as window cleaning nearby.
- Moving parts of the drive must be installed more than 2.5 m above the ground or any other surface that could provide access.
- Keep the device and the power cord out of the reach of children.
- If the cable of this device is damaged, stop using the product and contact the manufacturer for further instructions.

## Fundamental safety precautions

**Please read all safety instructions and directions! Failure to follow the safety instructions and directions may result in electric shock, fire and/or serious injury.**

Generally accepted accident prevention regulations and the enclosed safety instructions must be observed. If you disregard any of the safety precautions, you may place yourself and others at risk.

- The device may only be used if it is in perfect condition and completely installed. If the device or part of it is defective, it must be taken out of use and repaired or disposed of properly.



- Exercise caution and only work when in a good condition: If you are tired, ill, if you have ingested alcohol, medication or illegal drugs, do not use the device as you are not in a condition to operate it safely.
- Do not reach into the moving parts when extending and retracting the awning. This can result in injuries.



**Risk of fatal injury as well as risk of accidents for infants and children!**

- Never leave children unattended with the packaging material or the product. There is risk of suffocation due to packaging materials and risk of fatal injury from choking. Children often underestimate the dangers. Always keep children away from the product. The product is not a toy.
- **ATTENTION!** Do not leave children unattended! The awning is not a toy that can be climbed on!
- **RISK OF INJURY!** Keep children away from the work area during installation and adjustment work.
- Make sure that people, especially children, do not pull themselves up by the awning. The awning can fall off. Injuries and/or property damage can be the result.
- Install the awning only with the help of two additional persons. The awning is very heavy. Three people are required when mounting the awning in the wall hooks. Do not try to mount the awning by yourself. If the awning falls off it can become damaged and persons may be seriously injured!
- Make sure that there are no persons or obstacles in the extension and retraction range of the awning! Otherwise, injury and damage may result.
- Wind
- Rain (water pocket formation)
- Snowfall (snow accumulation)
- Absence
- Thunderstorms (strong gusts of wind, heavy rain)
- Frost (freezing of the awning cloth)
- Use during winter weather conditions can cause damage.
- Check the awning for any damage before each use. Never use your awning if you notice any damage.
- In the event of damage, repairs or other problems with the awning, contact the service centre or a qualified electrician.
- Make sure that the awning fabric is always wound up properly. Otherwise, damage to the awning fabric may result. The crank gear mechanism of the awning has no stop to limit the rotation of the fabric roller. Make sure that the cloth is pulled tight. Keep an eye on all devices that are operating if you are controlling several devices at the same time. Otherwise, you may lose control of one of the devices which could cause injury and/or damage.
- Do not use the remote control in case of strong interference. During operation, interference may occur due to other transmission systems or terminals, if these use the same frequency.

- The awning may only be installed on a surface with sufficient load bearing capacity.
- Make sure your hands are clean during the installation process. Otherwise, the awning may become soiled.
- If possible, do not install the awning if there is frost and snow. Otherwise, the awning may become damaged.
- Always retract the awning if it rains.



The permanent electrical installation must be carried out in accordance with VDE100 by an authorized electrician. The enclosed installation instructions of the supplied electrical devices must be observed.

- The device may only be connected to a socket with properly installed earthing contact.
- The protection must be provided with a residual current device (FI switch) with a rated residual current of not more than 30 mA.
- Before connecting the device, it must be ensured that the mains connection corresponds to the connection data of the device.
- The device may only be used within the specified limits for voltage and power (see type plate).
- Do not touch the power plug with wet hands! Always pull out the power plug by the plug, not by the cable.
- Check the plug and cable before each use.
- If the power cord is damaged, unplug it immediately. Never use the device with a damaged power cord.
- When not in use, always unplug the power plug.

## Handling of mains powered devices



### ATTENTION! Risk of fatal injury due to electric shock!

- The connector plug of the product must fit into the socket. The plug must not be changed or disconnected in any way. Do not use adapter plugs together with earthed products. Unmodified plugs and matching sockets reduce the risk of electric shock.



Keep the product away from rain or moisture. The penetration of water into an electrical product increases the risk of electric shock.



Do not use the cord to carry or hang the product or to unplug it from the wall outlet. Keep the cable away from heat, oil, sharp edges, or moving product parts. Damaged or entangled cables increase the risk of electric shock.

## Safety instructions for batteries



**DANGER! Risk of fatal injury!** Batteries do not belong in the hands of children. Do not leave batteries lying around. There is a risk that these may be swallowed by children or pets. In case of swallowing, seek medical attention immediately.



**RISK OF EXPLOSION!** Never recharge batteries, do not short-circuit and/or open them. Overheating, fire hazard or bursting may result. Never throw batteries into a fire or water. The battery can explode.

- Avoid extreme conditions and temperatures that may affect batteries, such as placing batteries on radiators. Otherwise, there is an increased risk of leakage.
- Take used batteries out of the product immediately. Otherwise, there is an increased risk of leakage.
- Check the batteries regularly for leaks.



Leaking or damaged batteries can cause chemical burns if they come in contact with the skin, therefore in this case always wear suitable protective gloves!

- Avoid contact with skin, eyes and mucous membranes if fluid has leaked from the battery. In case of contact with battery acid, immediately rinse affected areas with plenty of clear water and seek medical attention immediately.

- If lightly soiled, clean battery and product contacts with a dry, lint-free cloth before loading.
- Remove the battery if the product is not in use for extended periods of time.
- Pay attention to the correct polarity when loading! This is indicated in the battery compartment. Otherwise, the battery may explode.
- Insert the battery carefully. Otherwise, the product may become damaged.
- Replace the battery in a timely manner and as soon as the range of the remote control noticeably diminishes or the awning stops responding.
- Do not throw used batteries into household waste, but dispose of them at the designated points for waste collection.

## Preparation

Do not mount or use the awning in frost or snow, otherwise the awning may be damaged.

## Safety instructions

- Technical knowledge is required to install the awning. Do not install this awning yourself if you are:
  - uncertain whether the awning can be mounted in the chosen place.
  - do not understand the instructions or parts thereof.
  - do not have the necessary tools.

- do not have the required technical knowledge.
- Never alter the design or configuration of the system without consulting the manufacturer or authorized representative, since this can create a dangerous situation.
- Do not install the awning if you find damaged parts or parts are missing.
- When extended, various forces, including wind and rain, affect the awning. These sometimes considerable forces must be absorbed by the awning and transferred to the structure via the mounting brackets. Excessive force can act on the mounting anchors when the awning is under extreme load. Therefore, prior to installation, check the load-bearing capacity of the mounting structure and, if necessary, take the necessary measures to ensure that the holders are properly secured. Contact a specialist in your area if the mounting is not secure.
- The awning is only suitable for protection from the sun. It may not be used in strong wind (wind speed: >10.8 m/s), rain, hail or snow. If such conditions prevail, roll-up the awning immediately.

## Required tools and material

The mentioned tools and materials are not included in the scope of delivery. This is non-binding information and values for orientation purposes. The quality of the material depends on the individual conditions on site.

- Pencil/awning tools
- Ruler

- Drill
- Masonry drill
- Spirit level
- Hexagonal wrench (5 mm and 6 mm)
- Ladder (platform ladder)
- Tape measure

## Prior to installation



- Check all screws for correct seating before using the awning.
- Carefully remove the awning from the box and peel the polystyrene trips off of the awning.
- Remove the plastic bags and plastic bracket on the awning and place the awning carefully on the ground to prevent it from being damaged from scratches or otherwise soiled during work.

## Checking the functions

- Be sure to check the functions of the motor with the remote control before installing the awning. Insert the battery into the remote control, press any key and check if the remote control LED responds.
- Insert the plug of the motor into a power outlet, you should hear a soft signal sound from the motor. (This sound can be very quiet!)

## Test the motor with the remote control:

- Plug the awning's power plug into a properly installed power outlet. A signal sound should beep.

- Press and hold down the extend button  "OPEN" (15) and the retract button  "CLOSE" (17) for approx. 6 seconds. The red LED on the remote control should light up.
- Replace the battery if the LED does not light up (see ► *Inserting/replacing the battery* – p. 201).
- Disconnect the power plug from the socket if the motor is not working or when no sound can be heard. Contact the service centre or a specialist if necessary.



### **CAUTION! Risk of injury!**

Make sure the ladders are positioned securely. Otherwise, injuries can result. Only use ladders that are suitable for such installation work.



**Note:** Make sure the wall/ceiling is level. Uneven walls/ceilings may prevent the secure mounting of the brackets (1).

## Installation



### **WARNING! Risk of injury!**

Install the awning only with the help of two additional persons. The awning is very heavy. Three people are required when mounting the awning in the wall hooks. Do not try to mount the awning by yourself. If the awning falls off it can become damaged and persons may be seriously injured!



### **WARNING! Risk of injury!**

The awning may only be installed on a surface with sufficient load bearing capacity. The minimum installation height must be 2.5 m.



**Note:** Each person should have their own platform ladder when installing the awning.

## Installation example with anchoring to a solid wall (for other surfaces consult a specialist).

### Determine the position of the awning

- Select a suitable installation location.
- Make sure that you maintain a minimum distance of 20 cm above the door frames when installing the awning over balcony or patio doors.
- Make sure you consider the drop height when choosing the installation location. The drop angle can still be changed after installation.
- The drop angle varies with different installation heights:
  - Installation height 2.5-4 m: recommended drop height of 30 cm
  - Installation height 4.5-6 m: recommended drop height of 50 cm



**Note:** The image (► p. 4, fig. A) represents the drop angle of the awning when fully extended. (Total drop, height of the front end [ $> 2.5\text{m}$ ], cross section of the wall, wall upper edge height hook height)



**Note:** The position of the brackets (1) have already been marked on the awning in the factory. These positions must be strictly observed in order to prevent problems or damage after installation!



**Note:** Be sure to follow the instructions on the label on the bottom of the cassette.

- Measure the width between the brackets (1) using the tape measure and write down the values.
- Draw a horizontal line at the height of the desired installation location. Use a long strip, a spirit level and chalk (► p. 4, fig. B).
- Mark the positions (written down values) of the brackets (1) using the tape measure and chalk.
- Hold the brackets against the wall and mark the drill holes with chalk.
- Use a 14 mm masonry drill to drill the corresponding holes for the brackets (1).
- Make sure that the holes are 9 cm deep and pass through solid brick or concrete (► p. 5, fig. C). Do not drill through mortar, since this does not provide the necessary support.

## Installing the brackets

- Remove nuts, sealing rings and washers from the masonry screws and place them carefully to the side.
- Insert the masonry screws into the pre-drilled holes (► p. 5, fig. D).



**Note:** If necessary, hit the masonry screws with a mallet. Loosen the nut on the front part of the thread. for this purpose. This prevents damage to the thread. Never use a metal hammer, since this could damage the thread of the masonry screws.

- First place the washers and then the brackets (1) on the masonry screws.
- Now place the sealing rings on the screw heads and tighten the nuts with a hexagon wrench (► p. 5, fig. D).



**Note:** Use a ring wrench for this purpose. This prevents damaging the nuts.

- Make sure that the brackets (1) are firmly seated in the wall as soon as the masonry screws are completely screwed in. If necessary, tighten the masonry screws again if the brackets (1) can still be moved.
- Make sure once again that the brackets (1) are firmly bolted to the wall.

## Installing the awning

- Attach the awning to the brackets (1) (► p. 5, fig. E).

- Each person should have their own ladder with support base when installing the awning.
  - Make sure the ladders are positioned securely. Otherwise, injuries can result.
  - Only use ladders that are suitable for such installation work.
-  **Note:** Loosen the masonry screws in case the support tube (10) cannot be inserted into the brackets (1).
- Fully retract the awning before starting the disassembly process (see ► *Retracting/extending the awning electrically* – p. 202 and ► *Retracting/extending the awning manually* – p. 203).
  - Tie the awning cassette together to prevent unintentional unfolding. Accidental unfolding may result in damage or injury.
  - Follow the installation instructions (see ► *Installing the awning* – p. 198) in the reverse order.

- Move the awning slightly forward and backward until the support tube (10) slides into the hooks.
- Then immediately insert the locking screw (21) on the front of the bracket (1) and tighten the lock nuts (14) with a 19mm hexagon wrench.
- Make sure the locking screws (21) are tight.

 **Note:** Make sure that the brackets (1) are at a distance of 6 cm from the extended sliding elements (7) (see ► p. 5, fig. F).

## Dismantling the awning

### Dismantling

If you no longer wish to use the awning or dispose of it, you must dismantle it.

 **WARNING! Risk of injury!** At least three healthy adults are required for this step.

 **CAUTION! Risk of injury!** Safety tips and instructions must also be followed during dismantling.

## Tensioning the fabric cover

- Remove the protective straps from the awning.
- Open the awning until the folding arms (6) are extended to the maximum. To do this, hook the crank (5) into the first gear lug (8) and turn it clockwise.
- Retract the awning slightly to tension the fabric cover. To do this, turn the crank (5) counter clockwise (► p. 5, fig. G).

## Installing the holder for the remote control

 **WARNING! Risk of injury!** Be sure to refer to the instructions for the use of your drill.

 **Note:** The transmission range of radio waves is subject to legal restrictions. Structural obstacles can also affect the range.

 **Note:** The holder (13) can be mounted on almost any vertical surface.

- Select a suitable installation location.



**Note:** Make sure you install the holder (13) in a place that is protected from dust and splash water (IP44).



**Note:** Do not install the holder (13) on metal or magnetic objects. How to avoid faults.

- Hold the holder(13) against the wall and mark the drill holes.
- Now drill the holes.
- Insert the supplied dowels into the drilled holes.
- Screw the holder (13) to the wall using the two screws provided.

## Individual adjustment of the awning

### Adjusting the slope angle



**CAUTION! Risk of injury!** Always work together with another person. Failure to do so may cause personal injury and/or damage to the product.

**IMPORTANT!** The awning is delivered with an optimally adjusted slope angle.

- Extend the awning by up to  $\frac{1}{3}$  of its total size.
- You can change the slope angle in a range of approx. 5-35°.



**NOTICE! Risk of property damage!** Make sure that the awning is only  $\frac{1}{3}$  extended when you adjust the slope angle (► p. 5, fig. I). Never adjust the slope angle when the awning is extended (► p. 6, fig. J). Otherwise, the awning may become damaged.

- Unplug the power plug.
- Lift the drop profile (3) slightly.
- Loosen the Locknuts (23) with a 14 mm wrench. Turn the adjusting screw (24) clockwise to decrease the pitch. Turn counter-clockwise to increase the pitch. Tighten the locknut (► p. 5, fig. H), once the desired pitch is reached.



**Note:** The drop profile (3) must be horizontal. Check the horizontal alignment of the front profile (3) with a spirit level. Make sure that the air bubble is exactly in the middle of the spirit level. Now you can use your awning.

- Plug the awning's power plug into a properly installed power outlet.

### Readjusting the motor (set extension/retraction distance)

The motor has already been set at the factory. Large readjustments before its use are therefore not required. However, the motor must be readjusted somewhat in the following cases:

- The awning does not extend all the way.
- The awning does not retract all the way.
- The awning fabric (2) is sagging.



- The motor keeps running even though the awning is completely closed.
- Turn the adjusting screw "OPEN" with the motor adjusting tool (12) clockwise in the direction[+]to increase the extension distance (► p. 6, fig. P).
- Turn the adjusting screw "OPEN" with the motor adjusting tool (12) in the counter-clockwise direction[-]to reduce the extension distance (► p. 6, fig. P).
- Turn the adjusting screw "CLOSE" with the motor adjusting tool (12) clockwise in the in the direction of rotation[+]to increase the retraction distance (► p. 6, fig. Q).
- Turn the adjusting screw "CLOSE" with the motor adjusting tool (12) counter-clockwise in the direction of rotation[-]to reduce the retraction distance (► p. 6, fig. Q).



**Note:** If the motor does not work after several adjustments wait approx. 30 minutes and then start it again.



**Note:** Do not overload the motor. Otherwise, the service life of the engine may decrease.

## Operation

### Inserting/replacing the battery



**Note:** Battery type see:  
► *Technical data – p. 190*



**Note:** Make sure the contacts do not get bent when inserting the battery.

- Pull the battery compartment cover (18) downward off of the battery compartment (19).
- Remove the battery if it is dead.
- Insert a new battery into the battery compartment (19) according to the polarity and labelling.
- Slide the battery compartment cover (18) onto the battery compartment from below(19) until it clicks into place. The remote control (14) is ready for operation.
- Make sure the battery is inserted correctly if the remote control (14) does not work. If necessary, reinsert the battery.
- Re-couple the awning and remote control (14) if the remote control (14) still does not work (► *Programming the remote control – p. 201*).

### Programming the remote control



**Note:** Make sure that no more than 6 seconds elapse between pressing the different buttons. Otherwise, the remote control will return to its original programming.

#### Conventional button assignment

- Pull the power plug for the awning out of the socket
- Pull the battery compartment cover (18) downward off of the battery compartment (19)

- Wait at least 10 seconds and then insert the awning plug into the socket again
- Press the "P2" button twice in succession (20)
- Press the retract button "CLOSED" once (17)
- Slide the battery compartment cover (18) from the bottom onto the battery compartment (19)

The awning is programmed so that it extends by pressing the extend button "OPEN" (15) and retracts by pressing the retract button "CLOSED" (17).



**Note:** You have the option to change the button assignments (see ► *Alternative button assignment* – p. 202).

### Alternative button assignment

- Pull the power plug for the awning out of the socket
- Pull the battery compartment cover (18) downward off of the battery compartment (19)
- Wait at least 10 seconds and then insert the awning plug into the socket again
- Press the "P2" button twice in succession (20)
- Press the extend button "OPEN" once (15)
- Slide the battery compartment cover (18) from the bottom onto the battery compartment (19)



The awning is programmed so that it retracts by pressing the extend button "OPEN" (15) and extends by pressing the retract button "CLOSE" (17).



### Teaching a second remote control to the motor

- Make sure that the "first" remote control is programmed correctly and leave the plug in the socket.
- Open the battery cover on the back of both remote controls. There is a "P2" button next to the battery on each remote control.
- Press the "P2" button 2x on the "first remote control", this will be acknowledged by a beeping sound from the motor.
- Press the "P2" button once on the other remote control, this is acknowledged by the motor with 5 beeps.

### Retracting/extending the awning electrically



**Note:** Please note that the functions of the retract button  (17) and extension button  (15) may vary depending on the programming (see ► *Conventional button assignment* – p. 201 and ► *Alternative button assignment* – p. 202). The following information refers to the "Conventional button assignment".

- Press the extend button  (15) to extend the awning.
- Press the retract button  (17) to retract the awning.
- Press the stop button  (16) to stop the extension/retraction of the awning.

## Retracting/extending the awning manually



**Note:** You can retract/extend the awning manually in the event of a power failure or similar.

- Hook the crank (5) into the gear lug (8).
- Turn the crank (5) in the clockwise direction to extend the awning.
- Turn the crank (5) in the counter-clockwise direction to retract the awning.



**Note:** Make sure that the awning fabric (2) is always taut when extended. If necessary, turn the crank (5) anticlockwise until the awning fabric (2) is taut.



**NOTICE! Risk of property damage!** Do not turn the crank (5) any further when the drop profile (4) is against the cassette (11).

## Troubleshooting

Error	Cause	Remedy
The awning does not respond to the remote control (14).	No power supply available.	Make sure the plug is properly connected. Contact a specialist if the connection is not correct.
	The FI switch of your house installation is set to "off".	Contact a specialist.
	The voltage is too low.	Consult a specialist who will check if the voltage meets the requirements.
	The battery in the remote control (14) is dead.	Replace the battery according to the chapter ► <i>Inserting/replacing the battery – p. 201.</i>
	The motor is switched off due to overheating protection.	After approx. 30 minutes, the motor will automatically switch back on again.

Error	Cause	Remedy
The awning sags, although it is fully extended.	The extension length is incorrectly set.	Reset the extension length according to the chapter ► <i>Readjusting the motor (set extension/retraction distance)</i> – p. 200.
Unwanted noise during operation.	One or more screws have become loose.	Check all visible screws and tighten them if they are loose.
The LED of the remote control (14) does not work; no signal from the receiver.	The battery is dead.	Replace the battery according to the chapter ► <i>Inserting/replacing the battery</i> – p. 201.
	The battery is not inserted properly.	Insert the battery according to the polarity.
Awning does not close properly on one side.	Check the adjustment of the folding arm.	Reline the roll shaft on one side with fabric for more volume. Then adjust the folding arms.

## Maintenance



### CAUTION! Risk of injury!

Carry out the maintenance work at regular intervals. Otherwise, your safety and the safety of others may be jeopardized. Regular maintenance will extend the service life of your awning.

- Check the tightness of all brackets regularly (1).
- Check the gearbox for damage every 6 months. Only use the awning if the gearbox housing is completely intact or has been replaced.
- Double-check the tightness of all bolts and nuts every six months. If necessary, re-tighten them.

- Never use the awning if it is damaged or if the awning fabric (2) does not stretch.
- Contact the service centre or a specialist to repair the awning.
- Usually it is not necessary to grease parts of the awning. If it is necessary, please contact our service department.

## Cleaning

- Use a mild spray cleaner or a mixture of water and mild detergent to clean the plastic parts.
- Clean the awning fabric only when needed.

- Use soapy water to clean the awning fabric (2). Test first on an uninteresting location.
- Allow the awning fabric (2) to dry completely before retracting the awning. Do not use a heater (hair-dryer, etc.) to dry the awning.

## Storage

Dismantle the cassette and store it in a dry place if you are not going to use the awning for an extended period of time (see ► *Dismantling the awning* – p. 199). How to extend the service life of your awning.

- Make sure that the awning fabric (2) is completely dry. A wet awning fabric (2) can cause mould.
- Make sure that the awning is completely retracted.
- Secure the awning housing against unintentional extension using a safety strap.
- Dismantle the cassette (see ► *Dismantling the awning* – p. 199).
- Store the cassette in a dry place, out of the reach of children.

## Disposal

### Motor removal

► *Motor removal* – p. 7



**Note:** At the end of the awning's service life, the motor should be removed and disposed of in a controlled manner.



**WARNING! Risk of injury due to high spring tension.** To prevent accidents, the folding arms may not be under spring tension during dismantling!

► p. 7, fig. 1

1. Extend the awning all the way.

► p. 7, fig. 2

2. Interrupt the power supply.

► p. 7, fig. 3

3. Remove the screws.

► p. 7, fig. 4

4. Remove the cotter pin.

► p. 8, fig. 5

5. Remove the side cover.

► p. 8, fig. 6

6. Remove the motor.

The packaging is made of environmentally friendly materials which you can dispose of at local recycling centres.



Options for the disposal of the worn-out product can be obtained from your municipality or city administration.



Batteries and rechargeable batteries that are no longer needed do not belong in the household waste, but must be disposed of properly.



- Take any unusable batteries and rechargeable batteries to the dealer or community battery collection point.
- Do not burn batteries. Risk of explosion!

## Information

### Guarantee

You will receive a 2 year guarantee on this product from the date of purchase. The product was carefully produced and thoroughly tested before delivery. Please keep the receipt as a proof of purchase. Please contact the service centre by phone first in case of a claim against the guarantee.

This guarantee only applies to the original purchaser and is not transferable. The guarantee expires in the case of incorrect and/or improper handling, use of force and intervention which is not carried out by one of our authorized service offices.

Your legal rights are not limited by this guarantee. The guarantee only applies to material or manufacturing defects. It does not apply to wear parts or damage to fragile parts such as the awning fabric. The product is intended for private and non-commercial use only. Batteries are not included in the guarantee.

### Service

If you have questions or need spare parts, please contact:

Depot 18 GmbH  
Gewerbering 3  
67691 Hochspeyer  
Tel.: 06305-715429 13  
Fax.: 06305-715429 29  
E-Mail: [mail@depot18.de](mailto:mail@depot18.de)

Questions or problems?  
Go to:  
[www.depot18.de](http://www.depot18.de)

# Sadržaj

<b>Uvod</b> .....	<b>208</b>
Namjenska uporaba .....	208
Opis dijelova .....	208
Tehnički podatci .....	209
Sadržaj isporuke .....	209
Opće napomene uz tkaninu tende .....	209
Značajke oblikovanja u tekstu .....	210
<b>Sigurnost</b> .....	<b>210</b>
Objašnjenje simbola .....	210
Sigurnosne upute .....	211
Osnovne sigurnosne napomene .....	212
Rukovanje uređajima na mrežni pogon .....	213
Sigurnosne napomene uz baterije .....	214
<b>Priprema</b> .....	<b>214</b>
Sigurnosne upute .....	215
Potreban alat i materijal .....	215
<b>Prije montaže</b> .....	<b>215</b>
Provjera funkcija .....	215
<b>Montaža</b> .....	<b>216</b>
Primjer montaže s pričvršćenjem na puni zid (kod drugih podloga posavjetujte se sa stručnjakom.) .....	216
Montaža nosača .....	217
Montaža tende .....	217
Demontaža tende .....	218
Zatezanje tkanog pokrova .....	218
Montaža držača daljinskog upravljača .....	218
<b>Individualno namještanje tende</b> .....	<b>219</b>
Namještanje kuta nagiba .....	219
Naknadno namještanje motora (namještanje duljine izvlačenja/uvlačenja) .....	219
<b>Upravljanje</b> .....	<b>220</b>
Umetanje/zamjena baterije .....	220
Programiranje daljinskog upravljača .....	220
Električno uvlačenje/izvlačenje tende .....	221

Ručno uvlačenje/izvlačenje tende .....	222
<b>Uklanjanje grešaka</b> .....	<b>222</b>
<b>Održavanje</b> .....	<b>223</b>
<b>Čišćenje</b> .....	<b>224</b>
<b>Skladištenje</b> .....	<b>224</b>
<b>Odlaganje u otpad</b> .....	<b>224</b>
Demontaža motora .....	224
<b>Informacije</b> .....	<b>225</b>
Jamstvo .....	225
Servis .....	225

## Uvod

Prije prve uporabe upoznajte se s proizvodom. U tu svrhu pažljivo pročitajte upute za uporabu u nastavku. Koristite se ovim proizvodom samo kao što je opisano i za navedena područja primjene.

Sačuvajte ove upute za uporabu kako biste kasnije u njima mogli potražiti informacije.

Ako ovaj uređaj prodajete ili prosljeđujete, obvezno predajte i ove upute za uporabu.



**Napomena:** Namijenjeno isključivo za privatnu uporabu. Sve slike služe samo kao primjer. Proizvod može od njih odstupati. Pridržavamo pravo na izmjene.

## Namjenska uporaba

Ova je tenda prikladna kao zaštita od sunca te vam nudi mogućnost da sjenu individualno prilagodite odgovarajućem položaju sunca. Sve druge uporabe ili izmjene ovog proizvoda sma-

traju se nenamjenski te za sobom mogu povlačiti opasnosti od ozljeda i/ili oštećenja proizvoda.

Ovaj uređaj nije namijenjen komercijalnoj uporabi.

Svaka druga uporaba koja nije opisana u ovim uputama za uporabu smatra se nedopuštenom zloporabom. Proizvođač ne odgovara za štete koje bi na temelju toga mogle nastati.

## Opis dijelova

► *Pregled – str. 3*

### Tenda

► *Str. 3, sl. 1*



1. nosač
2. tkanina tende
3. volan
4. prednji profil
5. ručica za okretanje
6. zglobna ruka
7. klizni element
8. ušica prijenosnika
9. motor/prijenosnik



10. nosiva cijev
11. valjak za namotavanje tkanine
12. alat za namještanje motora

### Daljinski upravljač

► *Str. 4, sl. 2*

13. držač
14. Daljinski upravljač
15. tipka za izvlačenje  „OTV.”
16. tipka za zaustavljanje  „STOP”
17. tipka za uvlačenje  „ZATV.”
18. poklopac pretinca za bateriju
19. pretinac za bateriju
20. Tipka P2

### Tehnički podatci

Tenda	
Napajanje:	230 V~, 50 Hz
Snaga:	230 W
Vrsta zaštite:	IP44
Razred vjetra:	II
Definicija:	svježi povjetarac
Brzina:	pomiču se veće grane i stabla, vjetar se jasno može čuti 29 – 38 km/h; 8 – 10,8 m/s



**Napomena:** Pri montaži na drvo zbog promjenjivosti tog građevnog materijala ne možemo navesti razred vjetra.

### Daljinski upravljač

Frekvencija:	433.92 MHz
Domet:	30 metara (bez prepreka u vidu građevinskih objekata)
Baterija:	A27 12V (alkalna)
Vrsta zaštite:	IP44
Radna temperatura:	od -20 °C do +55 °C

### Sadržaj isporuke

Neposredno nakon raspakiranja prekontrolirajte je li sadržaj isporuke potpun te jesu li proizvod i svi dijelovi u besprijekornom stanju.

- 1× tenda
- 2× nosač (< 4 m)
- 3× nosač (≥ 4 m)
- 1× ručica za okretanje
- 1× alat za namještanje motora
- 1× daljinski upravljač
- 2× vijka za montažu držača
- 2× pričvrsnice za montažu držača
- 1× baterija
- 1× upute za uporabu

### Opće napomene uz tkaninu tende

Tkanine tende su visokokvalitetni proizvodi. Pa ipak su, prema sadašnjem stanju tehnike i zahtjevima prema zaštiti okoliša, i njihovom savršenstvu postavljene granice. Određene pojave

na tkanini, koje se ponekad i reklamiraju, moguće su unatoč suvremenoj tehnici proizvodnje i obrade.

U načelu se takve pojave javljaju u različitom obujmu na gotovo svim tkaninama tendi. Međutim, one ni na koji način ne umanjuju kvalitetu tih tkanina.

Da bismo izbjegli vašu ljutnju, željeli bismo vam u sklopu educiranja potrošača izričito skrenuti pozornost na dolje navedena svojstva: \*

- Nabori od presavijanja nastaju tijekom izrade i preklapanja tkanine tende. Pritom može, osobito kod svijetlih boja, na previjenom mjestu doći do površinskih promjena (promjene pigmentacije), koje na dnevnom svjetlu djeluju tamnije (poput prljavštine). One ne umanjuju vrijednost i uporabivost tkanine.
- Efekti od krede su svijetle pruge, koje nastaju pri obradi na oplemenjenoj robi i koje se ne mogu uvijek u potpunosti izbjeći, čak ni uz najveću pažnju. Stoga one nisu razlog za reklamaciju.
- Otpornost na kišu: Tkanine za tendu kao zaštitu od sunca od akrila i poliestera impregnirane su tako da odbijaju vodu i postoje su na laganu, kratkotrajnu kišu pod nagibom od minimalno 14°. U slučaju jače ili dugotrajnije kiše morate uvući tende da biste izbjegli oštećenja. Ako ste tendu omotali vlažnu, morate je što je prije moguće ponovno razvući da se suši.
- Valovita mjesta u području rubova, šavova i staza nastaju zbog višeslojnosti tkanja i različitih debljina tkanine na valjku za namotavanje tkanine. Napeta mjesta na tkanini,

koja tako nastaju, mogu izazvati stvaranje valovitih mjesta (npr. uzorka vafli ili riblje kosti).

- Konac za šivanje tkanine ne mora biti iste boje kao i dio tkanine, na kojemu se nalazi šav.
- \*) (Izvadak iz: Važne informacije za potrošače: „Svojstva proizvoda tkanina za tendu“ industrijskog udruženja Technische Textilien – Rolladen – Sonnenschutz e.V.).

## Značajke oblikovanja u tekstu

Razni elementi u ovim uputama za uporabu imaju određena svojstva oblikovanja. Na taj način možete jednostavno uočiti o kakvom se tekstu radi.

normalni tekstovi

- nabranjanja

### 1. Nabranjanja ili tijekom radnji

– upute za postupanje i

► *upućivanja.*

## Sigurnost

### Objašnjenje simbola

Sigurnosne napomene jasno su označene u uputama za uporabu. Koristimo se ovim prikazima:



**OPASNOST! Neposredna opasnost za život ili opasnost od ozljeda!** Neposredno opasna situacija koja će dovesti do smrti ili teških ozljeda.



**UPOZORENJE! Vrlo vjerojatna opasnost za život ili opasnost od ozljeda!** Općenito opasna situacija koja može dovesti do smrti ili teških ozljeda.



**OPREZ! Eventualna opasnost od ozljeda!** Opasna situacija koja može dovesti do ozljeda.



**PAŽNJA! Opasnost od oštećenja uređaja!** Situacija koja može dovesti do materijalnih šteta.



**Napomena:** Informacije za bolje razumijevanje procesa.

- Simbole, koji se nalaze na ovom uređaju, ne smijete uklanjati niti prekrivati. Napomene na uređaju, koje više nisu čitljive, morate smjestiti zamijeniti.



Prije uporabe pročitajte i poštujujte upute za uporabu.



Opasnost za život i opasnost od nezgoda za malu djecu i djecu.



Opasnost za život od strujnog udara.



Ovaj proizvod držite podalje od kiše ili vlage.



Opasnost od strujnog udara ako su kabeli oštećeni.



Opasnost od eksplozija.



Nosite zaštitne rukavice.

## Sigurnosne upute

### UPOZORENJE – RADI SIGURNOSTI OSOBA VAŽNO JE POŠTOVATI OVE UPUTE. SAČUVAJTE OVE UPUTE

- Ovaj uređaj nije namijenjen za to da ga upotrebljavaju osobe smanjenih tjelesnih, osjetilnih ili mentalnih sposobnosti (uključujući i djecu) ili osobe s nedovoljno isku-

stva i znanja, osim ako ih ne nadzire osoba zadužena za njihovu sigurnost ili ako su od te osobe dobili upute za sigurnu uporabu uređaja.

- Korisničko čišćenje i održavanje ne smiju provoditi djeca.
- Ako dvaput zaredom uvučete pa izvučete tendu, može se aktivirati zaštita od pregrijavanja. Može potrajati i do 30 minuta dok motor ponovno ne bude spreman za rad.
- Ne dajte djeci da se igraju elementima za rukovanje. Daljinski upravljač držite podalje od djece.
- Često provjeravajte ima li na instalaciji nepravilnosti i znakova istrošenosti ili oštećenja na kabelima i oprugama. Ne upotrebljavajte ako su potrebni popravci ili namještanja.
- Ne upotrebljavajte tendu i odvojite je od napajanja strujom ako se u blizini provode radovi održavanja, kao što je pranje prozora.
- Pokretne dijelove pogona morate montirati više od 2,5 m iznad tla ili neke druge podloge radi omogućavanja pristupa.
- Uređaj i mrežni kabel držite izvan dosega djece.
- Ako je kabel ovog uređaja oštećen, više se ne koristite ovim proizvodom i obratite se proizvođaču za daljnje upute.

## Osnovne sigurnosne napomene

**Pročitajte sve sigurnosne napomene i upute. Ako se ne budete pridržavali sigurnosnih napomena i uputa, posljedica mogu biti strujni udar, požar i/ili teške ozljede.**

Opće priznati propisi za sprječavanje nezgoda i priložene sigurnosne napomene svakako se moraju poštovati. Ako zanemarujete sigurnosne napomene, ugrožavate sebe i druge.

- Uređaj se isključivo smije upotrebljavati kada je potpuno ispravan i montiran. Ako je sam uređaj ili neki njegov dio pokvaren, mora se staviti izvan pogona i stručno popraviti ili odložiti u otpad.
- Uvijek radite s oprezom i kad ste u dobrom fizičkom stanju: Umor, bolest, konzumacija alkohola, utjecaj lijekova i opojnih droga smatraju se neodgovornim ponašanjem jer uređaj u tom slučaju više ne možete sigurno upotrebljavati.



**Opasnost za život i opasnost od nezgoda za malu djecu i djecu!**

- Nikada ne ostavljajte djecu bez nadzora s ambalažom i proizvodom. Postoji opasnost od gušenja od ambalaže i opasnost za život uzrokovana gušenjem. Djeca često podcjenjuju opasnosti. Držite djecu dalje od proizvoda. Ovaj proizvod nije igračka.
- **OPREZ!** Ne ostavljajte djecu bez nadzora! Ova tenda nije sredstvo za penjanje niti igračka!
- **OPASNOST OD OZLJEDA!** Tijekom montaže i radova namještanja držite djecu dalje od područja rada.

- Uvjerite se da se osobe, osobito djeca, ne penju po tendi. Tenda bi mogla pasti. Posljedica mogu biti ozljede i/ili materijalna šteta.
- Tendu montirajte uvijek utroje. Tenda je vrlo teška. Da biste okačili tendu o zidne kuke, neophodno su potrebne tri osobe. Ne pokušavajte sami objesiti tendu. Ako tenda padne, može se oštetiti i dovesti do dalekosežnih posljedica!
- Pazite na to da se u području izvlačenja i uvlačenja tende ne nalaze ni osobe niti prepreke! U protivnom bi posljedica mogle biti ozljede i štete.
- Pri izvlačenju i uvlačenju tende ne posežite u pokretne dijelove. Posljedica mogu biti ozljede.
- Uvucite tendu u slučaju
  - vjetra
  - kiše (stvaranja vodenih džepova)
  - snijega (snježnog tereta)
  - odsutnosti
  - nevremena (jakih udara vjetra, jake kiše) i
  - mraza (smrzavanje tkanine).
- Rad u zimskim vremenskim prilikama može prouzročiti oštećenja.
- Prije svake uporabe provjerite je li tenda eventualno oštećena. Tendu nikada ne upotrebljavajte ako ustanovite bilo kakva oštećenja.
- U slučaju oštećenja, radi popravka ili zbog drugih problema na tendi obratite se servisu ili stručnom električaru.
- Pazite na to da se tkanina tende uvijek propisno namotava. U protivnom bi posljedica mogla biti

oštećenja na tkanini tende. Prijenosnik ručice za okretanje tende ima graničnik za ograničavanje okretanja valjka za namotavanje tkanine. Pazite na to da tkanina bude nategnuta. Na oku držite sve uređaje koji rade ako istodobno upravljate većim brojem uređaja. U protivnom jedan od tih uređaja može dospjeti izvan kontrole i proizročiti ozljede i/ili oštećenja.

- Ne upotrebljavajte daljinski upravljač u slučaju jakih interferencija. Tijekom rada može doći do smetnji zbog drugih prijenosnih sustava ili krajnjih uređaja ako se oni koriste npr. istom frekvencijom.
- Tenda se smije montirati samo na nosivu podlogu.
- Pazite na to da vam tijekom montaže ruke budu čiste. U protivnom se tenda može zaprljati.
- Po mogućnosti ne montirajte tendu u slučaju mraza ili snijega. U protivnom može doći do oštećenja tende.
- U slučaju kiše uvijek uvucite tendu.

## Rukovanje uređajima na mrežni pogon



### OPREZ! OPASNOST ZA ŽIVOT OD STRUJNOG UDARA!

- Priključni utikač proizvoda mora pristajati utičnici. Taj utikač nipošto ne smijete mijenjati ili izvlačiti. S proizvodima sa zaštitnim uzemljenjem ne upotrebljavajte utikače s adapterom. Neizmijenjeni utikači i odgovarajuće utičnice smanjuju opasnost od strujnog udara.



Ovaj proizvod držite podalje od kiše ili vlage. Prodor vode u električni proizvod povećava opasnost od strujnog udara.



Ne koristite se kabelom u druge svrhe da biste nosili ovaj proizvod, da biste ga objesili ili da biste izvukli utikač iz utičnice. Kabel držite podalje od topline, ulja, oštih rubova ili pokretnih dijelova proizvoda. Oštećeni ili zapetljani kabeli povećavaju opasnost od strujnog udara.



Električne fiksne instalacije mora postaviti certificirani stručni električar, i to u skladu s normom VDE100. Treba poštovati priložene upute za instalaciju isporučenih električnih uređaja.

- Ovaj se uređaj smije priključiti samo na utičnicu s propisno instaliranim zaštitnim kontaktom.
- Uređaj treba osigurati prekidačem za zaštitu od struje kvara (FI prekidačem) s dimenzioniranom strujom kvara većom od 30 mA.
- Prije priključivanja ovog uređaja morate se uvjeriti da mrežni priključak odgovara podacima o priključivanju uređaja.
- Ovaj se uređaj smije upotrebljavati samo unutar navedenih granica napona i snage (vidi natpisnu pločicu).
- Mrežni utikač ne hvatajte mokrim rukama! Mrežni utikač izvlačite iz utičnice držeći ga uvijek za utikač, a ne za kabel.
- Prije svake uporabe prekontrolirajte utikač i kabel.

- U slučaju oštećenja mrežnog kabela odmah izvucite mrežni utikač. Nikada ne upotrebljavajte ovaj uređaj ako mu je mrežni kabel oštećen.
- Ako se ne koristite ovim uređajem, mrežni utikač mora uvijek biti izvucen.

## Sigurnosne napomene uz baterije



**OPASNOST! Opasnost za život!** Baterijama nije mjesto u dječjim rukama. Ne ostavljajte baterije uokolo. Postoji opasnost da će ih progutati djeca ili kućni ljubimci. U slučaju gutanja odmah potražite liječničku pomoć.



**OPASNOST OD EKSPLOZIJA!** Nikada ponovno ne puniti baterije, ne stvarajte im kratak spoj ni/niti ih ne otvarajte. Posljedica mogu biti pregrijavanje, opasnost od požara ili pucaanje. Nikada ne bacajte baterije u vatru ili vodu. Baterija može eksplodirati.

- Izbjegavajte ekstremne uvjete i temperature koji bi mogli djelovati na baterije, npr. na grijaćim tijelima. U protivnom postoji povećana opasnost od curenja.
- Istrošene baterije odmah izvadite iz proizvoda. U protivnom postoji povećana opasnost od curenja.
- Redovito provjeravajte jesu li baterije nepropusne.



Iscurjele ili oštećene baterije mogu u dodiru s kožom prouzročiti nadražaja; zbog toga u tom slučaju obavezno nosite prikladne zaštitne rukavice!

- Izbjegavajte doticaj s kožom, očima i sluznicom ako je iz baterije iscurila tekućina. U slučaju doticaja s kiselinom iz baterije to mjesto odmah isperite s dosta čiste vode pa odmah potražite liječničku pomoć.
- U slučaju blagih zaprljanja očistite kontakte baterije i proizvoda prije umetanja suhom krpom koja ne ostavlja vlakna.
- Ako se dulje vrijeme nećete koristiti ovim proizvodom, iz njega izvadite bateriju.
- Pri umetanju baterije pazite da polovi budu ispravno okrenuti! To je prikazano u pretincu za baterije. U protivnom, baterija može eksplodirati.
- Pažljivo umetnite bateriju. U protivnom se proizvod može oštetiti.
- Pravodobno zamijenite bateriju čim se domet daljinskog upravljača osjetno smanji ili čim tenda prestatne reagirati.
- Istrošene baterije ne odlažite u kućanski otpad, nego ih odložite u reciklažnom dvorištu predviđenom za poseban otpad.

## Priprema

Ne pričvršćujte i ne upotrebljavajte tendu u slučaju mraza ili snijega, u protivnom se tenda može oštetiti.

## Sigurnosne upute

- Za ugradnju tende potrebno je tehničko znanje. Ne montirajte tendu sami ako
  - niste sigurni može li se tenda montirati na odabranom mjestu.
  - ne razumijete upute za uporabu ili njihove dijelove.
  - ne raspoložete potrebnim alatom.
  - ne raspoložete potrebnim tehničkim znanjem.
- Nikada ne mijenjajte dizajn ili konfiguraciju sustava, a da niste zatražili dopuštenje proizvođača ili ovlaštenog zastupnika jer bi tako moglo doći do opasne situacije.
- Ne instalirajte tendu ako pronađete oštećene dijelove ili ako joj nedostaju dijelovi.
- Kad je tenda izvučena, na nju djeluju razne sile, uključujući i vjetar i kišu. Te katkad znatno jake sile tenda mora prihvatiti i prenijeti na konstrukciju preko pričvršnih spona. A pod ekstremnim opterećenjem na pričvršna sidra može djelovati prekomjerna sila. Zbog toga, prije nego što započnete s montažom, provjerite opteretivost pričvršne strukture te, po potrebi, provedite sve neophodne mjere da biste zajamčili sigurnu pričvršćenost držača. Ako tenda nije sigurno pričvršćena, trebali biste se raspitati kod nekog specijaliziranog trgovca u svojoj blizini.
- Ova je tenda prikladna samo kao zaštita od sunca. Ne smije se upotrebljavati pri jakom vjetru (brzina

vjetra: > 10,8 m/s), kiši, tuči ili snijegu. Ako vladaju takvi uvjeti, smjestite namotajte tendu.

## Potrebna alat i materijal

Navedeni alati i materijali nisu sadržani u sadržaju isporuke. Pritom je riječ o neobvezujućim podacima i orijentacijskim vrijednostima. Sastav materijala ovisi o individualnim uvjetima na licu mjesta.

- olovka/sredstvo za označavanje
- ravnalo
- bušilica
- svrdlo za kamen
- libela
- ključ za imbus vijke (5 mm i 6 mm)
- ljestve (s platformom)
- metar.

## Prije montaže



- Prije uporabe tende provjerite dosjedaju li ispravno svi vijci.
- Pažljivo izvadite tendu iz kutije pa s tende maknite transportne osigurače od stiropora.
- Iz tende izvadite plastične džepove i plastični stremen pa je pažljivo odložite da biste izbjegli da se ona tijekom radova ošteti ogrebotinama ili na drugi način ili zaprlja.

## Provjera funkcija

- Prije montaže tende obvezno provjerite funkcije motora daljinskim upravljačem. Umetnite baterije u daljinski upravljač, pritisnite bilo koju tipku pa pritom provjerite reagira li LED daljinskog upravljača.

- Utikač motora utaknite u utičnicu, trebao bi se začuti tihi signalni ton motora. (taj ton može biti vrlo tih!)

### Testiranje motora daljinskim upravljačem:

- Mrežni utikač tende utaknite u propisno instaliranu utičnicu. Trebao bi se oglasiti signalni ton.
- Pritisnite i držite pritisnutima tipku za izvlačenje  „OTV.” (15) i tipku za uvlačenje  „ZATV.” (17) otprilike 6 sekundi. Crveni LED daljinskog upravljača trebao bi svijetliti.
- Zamijenite bateriju ako LED ne svijetli (vidi ► *Umetanje/zamjena baterije – str. 220*).
- Izvucite mrežni utikač iz utičnice ako motor ne pokazuje nikakvu funkciju odnosno ako se ne oglasi signalni ton. Obratite se servisu ili specijaliziranoj radionici.

## Montaža



**UPOZORENJE! Opasnost od ozljeda!** Tendu montirajte uvijek utroje. Tenda je vrlo teška. Da biste okačili tendu o zidne kuke, neophodno su potrebne tri osobe. Ne pokušavajte sami objesiti tendu. Ako tenda padne, može se oštetiti i dovesti do dalekosežnih posljedica!



**UPOZORENJE! Opasnost od ozljeda!** Tenda se smije montirati samo na nosivu podlogu. Minimalna visina za montažu mora iznositi 2,5 m.



**Napomena:** Za svaku osobu upotrijebite po jedne ljestve s postoljem da biste mogli montirati tendu.



**OPREZI! Opasnost od ozljeda!** Uvjerite se da su ljestve stabilne. U protivnom bi posljedica mogle biti ozljede. Upotrebjavajte samo one ljestve koje su prikladne za takve montažne radove.



**Napomena:** Pazite na to da zid/strop budu ravni. Neravni zidovi/stropovi mogu utjecati na čvrstoću dosjeda nosača (1).

## Primjer montaže s pričvršćenjem na puni zid (kod drugih podloga posavjetujte se sa stručnjakom.)

### Određivanje položaja tende

- Odaberite prikladno mjesto za montažu.
- Pazite na to da se pridržavate minimalne udaljenosti od 20 cm iznad okvira vrata kada montirate tendu iznad balkonskih ili vrata od terase.
- Uvjerite se da ste pri odabiru mjesta za instalaciju u obzir uzeli i visinu pada. Kut pada može se još promijeniti i nakon montaže.
- Kut pada razlikuje se na različitim visinama montaže:
  - visina montaže 2,5 – 4 m: preporučena visina pada od 30 cm
  - visina montaže 4,5 – 6 m: preporučena visina pada od 50 cm





**Napomena:** Na slici (► *Str. 4, sl. A*) je prikazan pad tende dok je tenda do kraja izvučena. (ukupan pad, visina prednjeg kraja [≥ 2,5m], poprečni presjek zida, visina kuke na gornjem bridu zida)



**Napomena:** Položaj nosača (1) u tvornici smo već označili na tendi. Te položaje morate obavezno poštovati kako biste izbjegli probleme ili oštećenja nakon montaže!



**Napomena:** Obvezno poštujujte napomene s naljepnice na donjoj strani kasete.

- Metrom izmjerite širinu između nosača (1) pa zabilježite te vrijednosti.
- Ucrtajte vodoravnu crtu na visini željenog mjesta montaže. Za to upotrijebite dugačku letvu, libelu i kedu (► *Str. 4, sl. B*).
- Metrom i kredom označite položaje (zabilježene vrijednosti) nosača (1).
- Držite nosače uza zid pa kredom označite mjesta za provrte.
- Svrdlom za kamen od 14 mm izbušite odgovarajuće provrte za nosače (1).
- Pazite na to da provrti budu duboki 9 cm te da vode kroz puni kameni ili betonski zid (► *Str. 5, sl. C*). Ne bušite kroz žbuku jer ona ne pruža potrebno uporište.

## Montaža nosača

- S vijaka za zid uklonite matice, brtve i podloške pa ih pažljivo odložite na stranu.

- Provucite vijke za zid kroz pret hodno izbušene provrte (► *Str. 5, sl. D*).



**Napomena:** Eventualno drvenim čekićem zabijte vijke za zid. U tu svrhu labavo navrnite maticu na prednji dio navoja. Tako ćete izbjeći oštećenje navoja. Nipošto nemojte upotrebljavati metalni čekić jer bi on mogao oštetiti navoj vijaka za zid.

- Prvo postavite podloške, a nakon toga i nosače (1) na vijke za zid.
- Potom na glave vijaka postavite brtvene prstenove pa dobro pritegnite matice ključem za imbus vijke (► *Str. 5, sl. D*).



**Napomena:** U tu svrhu ne upotrebljavajte prstenasti ključ. Tako izbjegavate oštećenja matica.

- Pazite na to da nosači (1) čvrsto stoje u zidu čim do kraja uvrnete vijke za zid. Eventualno ponovno pritegnite vijke za zid ako se nosači (1) i dalje miču.
- Uvjerite se još jedanput da su nosači (1) dobro vijcima pričvršćeni za zid.

## Montaža tende

- Pričvrstite tendu na nosače (1) (► *Str. 5, sl. E*).
- Za svaku osobu upotrijebite po jedne ljestve s postoljem da biste mogli montirati tendu.
- Uvjerite se da su ljestve stabilne. U protivnom bi posljedica mogle biti ozljede.

- Upotrebljavajte samo one ljestve koje su prikladne za takve montažne radove.



**Napomena:** Popustite vijke za zid za slučaj da nosivu cijev (10) ne možete umetnuti u nosače (1).

- Pomičite tendu malo prema naprijed i natrag sve dok nosiva cijev (10) ne klizne u kuke.
- Nakon toga odmah stavite sigurnosni vijak (21) s prednje strane nosača (1) pa pritegnite sigurnosne matice (14) ključem za imbus vijke od 19mm.
- Uvjerite se da sigurnosni vijci (21) čvrsto dosjedaju.



**Napomena:** Pazite na to da se nosači (1) nalaze na udaljenosti od 6 cm prema izvučenim kliznim elementima (7) (vidi ► Str. 5, sl. F).

## Demontaža tende

### Demontaža

Kada se više ne želite koristiti tendom ili je želite odložiti u otpad, morate je demontirati.



**UPOZORENJE! Opasnost od ozljeda!** Za ovaj su korak potrebne najmanje tri zdrave odrasle osobe.



**OPREZ! Opasnost od ozljeda!** I pri demontaži morate poštovati sigurnosne savjete i upute.

- Do kraja uvucite tendu prije nego što započnete s demontažom (vidi ► *Električno uvlačenje/izvlačenje*

*tende* – str. 221 odnosno ► *Ručno uvlačenje/izvlačenje tende* – str. 222).

- Svežite kasetu tende da biste spriječili nenamjerno širenje tende. Nenamjerno širenje tende može dovesti do oštećenja ili ozljeda.
- Slijedite upute za montažu (vidi ► *Montaža tende* – str. 217) obrnutim redoslijedom.

## Zatezanje tkanog pokrova

- S tende skinite zaštitne trake.
- Otvarajte tendu sve dok zglobne ruke (6) ne budu maksimalno ispružene. U tu svrhu ručicu za okretanje (5) okačite u prvu ušicu prijenosnika (8) pa je okrećite u smjeru kretanja kazaljke na satu.
- Potom ponovno malo uvucite tendu da biste zategnuti tkani pokrov. U tu svrhu okrećite ručicu za okretanje (5) suprotno od smjera kretanja kazaljke na satu (► Str. 5, sl. G).

## Montaža držača daljinskog upravljača



**UPOZORENJE! Opasnost od ozljeda!** Obavezno imajte pri ruci upute za uporabu bušilice.



**Napomena:** Za područje slanja radiovalovima postoje zakonska ograničenja. A domet umanjuju i prepreke u vidu građevnih objekata.



**Napomena:** Držač (13) se može postaviti na gotovo svaku okomitu površinu.

- Odaberite prikladno mjesto za montažu.



**Napomena:** Uvjerite se da ste držač (13) instalirali na mjestu koje je zaštićeno od prašine i prskanja vode (IP44).



**Napomena:** Ne montirajte držač (13) na metalne ili magnetske predmete. Tako ćete izbjeći interferencije.

- Držite držač (13) uza zid pa označite mjesto za provrte.
- Potom izbušite provrte.
- Isporučene pričvrstnice utaknite u provrte.
- Držač (13) pričvrstite dvama isporučanim vijcima na zid.

## Individualno namještanje tende

### Namještanje kuta nagiba



**OPREZ! Opasnost od ozljeda!** U pomoć pozovite još jednu osobu. U protivnom može doći do ozljeda i/ili oštećenja proizvoda.

**VAŽNO!** Tendu vam isporučujemo s optimalno namještenim kutom nagiba.

- Izvucite tendu do  $\frac{1}{3}$  njezine ukupne površine.
- Kut nagiba možete mijenjati u području od oko 5 – 35°.



**PAŽNJA! Opasnost od materijalne štete!** Pazite na to da se tenda smije izvući samo do  $\frac{1}{3}$  kada namještate kut nagiba (► *Str. 5, sl. I*). Nikada ne namještajte kut nagiba ako je tenda još više izvučena (► *Str. 6, sl. J*). U protivnom može doći do oštećenja tende.

- Izvucite mrežni utikač.
- Malo podignite prednji profil (3).
- Otpustite sigurnosne matice (23) ključem za vijke veličine 14 mm. Okrećite vijak za namještanje (24) u smjeru kazaljki na satu da biste smanjili kut namještanja. Okrećite suprotno od smjera kazaljki na satu da biste povećali kut namještanja. Pritegnite sigurnosnu maticu (► *Str. 5, sl. H*) kada postignete željeni kut namještanja.



**Napomena:** Prednji profil (3) mora biti vodoravan. Libelom provjerite je li prednji profil (3) vodoravan. Pazite na to da se mjehurić zraka nalazi točno na sredini libele. Sada se možete služiti svojom tendom.

- Mrežni utikač tende utaknite u propisno instaliranu utičnicu.

### Naknadno namještanje motora (namještanje duljine izvlačenja/uvlačenja)

Motor smo već prethodno namjestili u tvornici. Zbog toga nisu potrebna veća namještanja prije njegove primjene. Međutim, u sljedećim slučajevima morate ipak malo naknadno namjestiti motor:

- Tenda se ne izvlači do kraja.
- Tenda se ne uvlači do kraja.

- Dolazi do provjesa tkanine tende (2).
- Motor nastavlja s radom iako je tenda do kraja zatvorena.
- Vijak za namještanje „OPEN“ (Otvoreno) okrećite alatom za namještanje motora (12) u smjeru kretanja kazaljke na satu u smjeru **[+]** da biste povećali duljinu izvlačenja (► *Str. 6, sl. P*).
- Vijak za namještanje „OPEN“ (Otvoreno) okrećite alatom za namještanje motora (12) u smjeru suprotnom od kretanja kazaljke na satu u smjeru **[-]** da biste smanjili duljinu izvlačenja (► *Str. 6, sl. P*).
- Vijak za namještanje „CLOSE“ (Zatvoreno) okrećite alatom za namještanje motora (12) u smjeru kretanja kazaljke na satu u smjeru okretanja **[+]** da biste povećali duljinu uvlačenja (► *Str. 6, sl. Q*).
- Vijak za namještanje „CLOSE“ (Zatvoreno) okrećite alatom za namještanje motora (12) u smjeru suprotnom od kretanja kazaljke na satu u smjeru okretanja **[-]** da biste smanjili duljinu uvlačenja (► *Str. 6, sl. Q*).



**Napomena:** Pričekajte oko 30 minuta ako motor i dalje ne radi nakon višekratnog namještanja pa ga potom ponovno pokrenite.



**Napomena:** Ne preopterećujte motor. U protivnom se može skratiti životni vijek motora.

## Upravljanje

### Umetanje/zamjena baterije



**Napomena:** Za tip baterije vidi: ► *Tehnički podatci – str. 209*



**Napomena:** Pri umetanju baterije pazite na to da ne savijete kontakte.

- Povucite poklopac pretinca za bateriju (18) prema dolje i skinite ga s pretinca za bateriju (19).
- Eventualno izvadite istrošenu bateriju.
- Umetnite novu bateriju u pretinac za bateriju (19) pazeći na pravilnu okrenutost polova i natpisa.
- Odozdo gurajte poklopac pretinca za bateriju (18) na pretinac za bateriju (19) sve dok se on ne uglati. Daljinski je upravljač (14) spreman za rad.
- Provjerite jeste li ispravno umetnuli bateriju ako daljinski upravljač (14) ne radi. Eventualno ponovno umetnite bateriju.
- Iznova povežite tendu i daljinski upravljač (14) ako daljinski upravljač (14) ni dalje ne radi (► *Programiranje daljinskog upravljača – str. 220*).

### Programiranje daljinskog upravljača



**Napomena:** Pazite na to da između pritiska različitih tipki ne protekne više od 6 sekunda. U protivnom se daljinski upravljač vraća na prvobitno programirane postavke.

### Uobičajeni raspored tipki

- Izvucite mrežni utikač tende iz utičnice
- Povucite poklopac pretinca za bateriju (18) prema dolje i skinite ga s pretinca za bateriju (19)
- Pričekajte najmanje 10 sekunda pa potom utikač tende ponovno utaknite u utičnicu
- Dvaput zaredom pritisnite tipku „P2” (20)
- Jedanput pritisnite tipku za uvlačenje „OTV.” (17)
- Odozdo gurajte poklopac pretinca za bateriju (18) na pretinac za bateriju (19)

Sada je tenda programirana tako da se izvlači na pritisak tipke za izvlačenje „OTV.” (15) i da se uvlači na pritisak tipke za uvlačenje „ZATV.” (17).



**Napomena:** Imate i mogućnost zamjene rasporeda tipki (vidi ► *Alternativni raspored tipki – str. 221*).

### Alternativni raspored tipki

- Izvucite mrežni utikač tende iz utičnice
- Povucite poklopac pretinca za bateriju (18) prema dolje i skinite ga s pretinca za bateriju (19)
- Pričekajte najmanje 10 sekunda pa potom utikač tende ponovno utaknite u utičnicu
- Dvaput zaredom pritisnite tipku „P2” (20)
- Jedanput pritisnite tipku za izvlačenje „OTV.” (15)
- Odozdo gurajte poklopac pretinca za bateriju (18) na pretinac za bateriju (19)



Sada je tenda programirana tako da se uvlači na pritisak tipke za izvlačenje „OTV.” (15) i da se uvlači na pritisak tipke za uvlačenje „ZATV.” (17).



### Učenje nekog drugog daljinskog upravljača na motor

- Uvjerite se da je „prvi” daljinski upravljač ispravno programiran i ostavite utikač utaknutim u utičnicu.
- Otvorite poklopac baterije sa stražnje strane obaju daljinskih upravljača. Pokraj baterije se u oba slučaja nalazi tipka „P2”.
- Na „prvom daljinskom upravljaču” 2x pritisnite tipku „P2”, to motor svakoga puta potvrđuje jednim zvučnim signalom.
- Na dodatnom daljinskom upravljaču pritisnite 1x tipku „P2”, to motor potvrđuje s 5 zvučnih signala.

### Električno uvlačenje/izvlačenje tende



**Napomena:** Imajte na umu da funkcije tipke za uvlačenje [  ] (17) i tipke za izvlačenje [  ] (15) mogu varirati ovisno o programiranju (vidi ► *Uobičajeni raspored tipki – str. 221* odnosno ► *Alternativni raspored tipki – str. 221*). Sljedeće se napomene odnose na „Uobičajeni raspored tipki”.

- Pritisnite tipku za izvlačenje [  ] (15) da biste izvukli tendu.
- Pritisnite tipku za uvlačenje [  ] (17) da biste uvukli tendu.

- Pritisnite tipku za zaustavljanje  (16) da biste zaustavili izvlačenje/uvlačenje tende.

## Ručno uvlačenje/izvlačenje tende



**Napomena:** U slučaju nestanka struje ili tomu sl. tendu možete i ručno uvlačiti i izvlačiti.

- Zakačite ručicu za okretanje (5) u ušicu prijenosnika (8).
- Okrećite ručicu za okretanje (5) u smjeru kretanja kazaljke na satu da biste izvukli tendu.

- Okrećite ručicu za okretanje (5) u smjeru suprotnom od kretanja kazaljke na satu da biste uvukli tendu.



**Napomena:** Pazite na to da tkanina tende (2) bude uvijek napeta u izvučenom stanju. Eventualno okrećite ručicu za okretanje (5) u smjeru suprotnom od kretanja kazaljke na satu sve dok tkanina tende (2) ne bude napeta.



**PAŽNJA! Opasnost od materijalne štete!** Ne okrećite ručicu za okretanje (5) dalje ako prednji profil (4) naliježe na kasetu (11).

## Uklanjanje grešaka

Greška	Uzrok	Rješenje
Tenda ne reagira na daljinski upravljač (14).	Nema napajanja strujom.	Provjerite je li utikač ispravno priključen. Ako priključak nije ispravan, obratite se stručnom električaru.
	FI prekidač vaših kućnih instalacija nalazi se u položaju „off“ (ISKLJ).	Obratite se stručnom električaru.
	Napon je prenizak.	Obratite se stručnom električaru koji će provjeriti odgovara li napon zahtjevima.
	Baterija daljinskog upravljača (14) je istrošena.	Zamijenite bateriju u skladu s poglavljem ► <i>Umetanje/zamjena baterije – str. 220.</i>
	Motor je isključila zaštita od pregrijavanja.	Nakon oko 30 minuta motor će se automatski ponovno uključiti.

Greška	Uzrok	Rješenje
Na tendi postoji provjes iako je do kraja izvučena.	Pogrešno je namještena duljina izvlačenja.	Ponovno namjestite duljinu izvlačenja u skladu s poglavljem ► <i>Naknadno namještanje motora (namještanje duljine izvlačenja/uvlačenja)</i> – str. 219.
Nepoželjni šumovi u radu.	Olabavio se jedan li veći broj vijaka.	Provjerite sve vidljive vijke, a pritegnite olabavljene vijke.
LED daljinskog upravljača (14) ne radi; nema signala s prijammika.	Baterija je istrošena.	Zamijenite bateriju u skladu s poglavljem ► <i>Umetanje/zamjena baterije</i> – str. 220.
	Baterija je pogrešno umetnuta.	Umetnite bateriju pazeći na polove.
Tenda se ne zatvara ispravno s jedne strane.	Provjerite je li namještena zglobna ruka.	Podstavite valjak za tkaninu s jedne strane tkaninom radi većeg volumena. Na kraju namjestite zglobne ruke.

## Održavanje



**OPREZ! Opasnost od ozljeda!** Redovito provodite radove održavanja. U protivnom možete ugroziti svoju sigurnost i sigurnost trećih osoba. Redovitim održavanjem produljujete životni vijek svoje tende.

- Redovito provjeravajte dosjedaju li čvrsto svi nosači (1).
- Jedanput svakih pola godine provjerite nije li oštećeno kućište prijenosnika. Tendom se koristite samo ako je kućište tende potpuno netaknuto odnosno ako ste ga zamijenili.
- Svakih pola godine provjerite dosjedaju li čvrsto svi vijci i matice. Eventualno ih pritegnite.
- Nipošto ne upotrebljavajte ovu tendu ako je ona oštećena ili ako se ne zateže tkanina tende (2).
- Za popravak tende obratite se servisu ili specijaliziranom trgovcu.
- Obično nije potrebno podmazivati dijelove tende. No, ako to ipak bude potrebno, obratite se našem servisu.

## Čišćenje

- Za čišćenje plastičnih dijelova upotrebljavajte blagi raspršivač ili mješavinu vode i blagog sredstva za čišćenje.
- Tkaninu tende perite samo ako je to potrebno.
- Za pranje tkanine tende (2) upotrijebite vodu sa sapunicom. Prvo probajte na neuočljivom mjestu.
- Neka se tkanina tende (2) do kraja osuši prije nego što uvučete tendu. Za sušenje tende nipošto ne upotrebljavajte grijaće uređaje (sušilo za kosu i tome sl.).

## Skladištenje

Demontirajte kasetu i skladištite je na suhom mjestu ako se tendom nećete dulje vremena koristiti (vidi ► *Demontaža tende* – str. 218). Tako produljujete životni vijek svoje tende.

- Pazite na to da tkanina tende (2) bude potpuno suha. Posljedica vlažne tkanine tende (2) može biti stvaranje gljivica.
- Pazite na to da tenda bude do kraja uvučena.
- Osigurajte kućište tende sigurnosnom trakom od nenamjernog izvlačenja.
- Demontirajte kasetu (vidi ► *Demontaža tende* – str. 218).
- Kasetu skladištite na suhom mjestu, izvan dosega djece.

## Odlaganje u otpad

### Demontaža motora

► *Demontaža motora* – str. 7



**Napomena:** Na kraju životnog vijeka tende trebali biste demontirati motor i odložiti ga u regulirani otpad.



**UPOZORENJE!** Opasnost od ozljeda zbog prejake zategnutosti opruga. Radi izbjegavanja nesreća zglobne ruke tijekom demontaže ne smiju biti pod zategnutim oprugama!

► *Str. 7, sl. 1*

1. U potpunosti izvucite tendu.

► *Str. 7, sl. 2*

2. Prekinite napajanje strujom.

► *Str. 7, sl. 3*

3. Uklonite vijke.

► *Str. 7, sl. 4*

4. Uklonite sigurnosni zatik.

► *Str. 8, sl. 5*

5. Skinite bočni poklopac.

► *Str. 8, sl. 6*

6. Demontirajte motor.

Ambalaža se sastoji od ekološki prihvatljivih materijala koji se mogu odlagati u otpad na lokalnim mjestima za recikliranje.



Možete saznati za mogućnosti kako ukloniti proizvod u vašoj općinskoj ili gradskoj upravi.



Akumulatori i baterije koje više nisu potrebne ne spadaju u kućni otpad, već se moraju propisno zbrinuti.





- Neupotrebljive baterije odnesite na mjesto za prikupljanje baterija u prodavaonici ili lokalnoj zajednici.
- Nemojte spaljivati baterije. Opasnost od eksplozija!

Imate li dodatnih pitanja ili problema?  
Posjetite:  
[www.depot18.de](http://www.depot18.de)

## Informacije

### Jamstvo

Na ovaj proizvod dobivate jamstvo od 2 godine od datuma kupnje. Ovaj je proizvod pažljivo proizveden i savjesno pregledan prije isporuke. Sačuvajte račun kao dokaz o kupnji. U slučaju prava na jamstvo stupite prvo telefonom u kontakt sa servisom.

Ovo jamstvo vrijedi samo za prvog kupca i ne može se prenositi. U slučaju zlorabe i/ili nepropisnog rukovanja, primjene sile i zahvata, koje nije poduzela neka od naših ovlaštenih servisnih podružnica, gubite pravo na jamstvo.

Ovo jamstvo ne ograničava vaša zakonska prava. Pravo na jamstvo, nadalje, vrijedi samo za greške u materijalu ili izradi. Ne vrijedi za potrošne dijelove ili za oštećenja lomljivih dijelova, npr. tkanine tende. Ovaj je proizvod namijenjen isključivo za privatnu, a ne za komercijalnu uporabu. Baterije nisu obuhvaćene jamstvom.

### Servis

Imate li pitanja ili su vam potrebni rezervni dijelovi, obratite se na adresu:

Depot 18 GmbH  
Gewerbering 3  
67691 Hochspeyer  
Tel.: 06305-715429 13  
Telefaks: 06305-715429 29  
E-adresa: [mail@depot18.de](mailto:mail@depot18.de)

# Tartalomjegyzék

<b>Bevezetés</b> .....	<b>227</b>
Rendeltetésszerű használat .....	227
Az elemek leírása .....	227
Műszaki adatok .....	228
Szállítási terjedelem .....	228
A napellenző vászonra vonatkozó általános tudnivalók .....	228
A szövegben használatos jelölések .....	229
<b>Biztonság</b> .....	<b>229</b>
Jelmagyarázat .....	229
Biztonsági utasítások .....	230
Alapvető biztonsági utasítások .....	231
A hálózati árammal működő készülékek kezelése .....	232
Elemekre vonatkozó biztonsági utasítások .....	233
<b>Előkészítés</b> .....	<b>234</b>
Biztonsági utasítások .....	234
Szükséges szerszámok és anyagok .....	234
<b>A felszerelés előtt</b> .....	<b>235</b>
Funkciók ellenőrzése .....	235
<b>Felszerelés</b> .....	<b>235</b>
Szerelési példa masszív falra való rögzítésre (Más alapfelület esetén kérje ki szakember tanácsát.) .....	236
A konzolok felszerelése .....	237
A napernyő felszerelése .....	237
A napernyő leszerelése .....	238
Vászon kifeszítése .....	238
Távírányító tartójának felszerelése .....	238
<b>A napellenző egyedi beállítása</b> .....	<b>239</b>
Dőlésszög beállítása .....	239
Motor utánszabályozása (kihúzási/betolási méret beállítása) .....	239
<b>Kezelés</b> .....	<b>240</b>
Az elem berakása/cseréje .....	240
A távírányító programozása .....	240
A napellenző elektromos behúzása/kitolása .....	241

A napellenző kézi be-/kitekerése .....	241
<b>Hibaelhárítás</b> .....	<b>242</b>
<b>Karbantartás</b> .....	<b>243</b>
<b>Tisztítás</b> .....	<b>244</b>
<b>Tárolás</b> .....	<b>244</b>
<b>Ártalmatlanítás</b> .....	<b>244</b>
A motor kiszerelése .....	244
<b>Információk</b> .....	<b>245</b>
Garancia .....	245
Szerviz .....	245

## Bevezetés

A termék első használata előtt ismerkedjen meg a termékkel. Ehhez olvassa el figyelmesen a következő használati útmutatót. Csak a leírtaknak megfelelően használja a terméket és csak az arra kijelölt felhasználási területen.

Őrizze meg ezt a használati útmutatót, hogy később utána tudjon nézni benne.

A készülék értékesítése vagy továbbadása esetén feltétlenül adja át ezt a használati útmutatót is.



**Megjegyzés:** Kizárólag magáncélú használatra alkalmas. Az ábrák példaként szolgálnak. Maga a termék ettől némileg eltérhet. Változtatás joga fenntartva.

## Rendeltetésszerű használat

A napellenző a nap elleni védelemként használható, és lehetővé teszi, hogy az árnyékolást egyedileg a nap állásához beigazítsa. Egyéb célra történő használat, vagy a termék megváltozta-

tása nem rendeltetésszerűnek minősül, és sérülésveszéllyel jár, és/vagy a termék károsodását okozza.

A készülék nem ipari használatra készült.

Minden más alkalmazás, ami a jelen használati útmutatóban nem szerepel, nem megengedett, helytelen használatnak minősül. A gyártó nem felel az ezekből adódó károkért.

## Az elemek leírása

► *Áttekintés – 3. old.*

### Napellenző



► *3. old., 1. ábra*

1. Konzol
2. Napellenző vászon
3. Fodor
4. Ejtőprofil
5. Hajtókar
6. Csuklókar
7. Csúszóelem
8. Hajtószem
9. Motor/hajtómű

10. Tartócső
11. Vászontengely
12. Szerszám a motor beállításához

## Távírányító

► 4. old., 2. ábra

13. Tartó
14. Távírányító
15. Kitoló gomb  „NYITÁS”
16. Leállító gomb  „STOP”
17. Behúzó gomb  „ZÁRÁS”
18. Elemtartó rekesz fedele
19. Elemtartó rekesz
20. P2 gomb

## Műszaki adatok

### Napellenző

Áramellátás: 230 V~, 50 Hz

Teljesítmény: 230 W

Védelem: IP44

Szélesség kategória: II

Meghatározás: Élénk szél

Szélesség: Nagyobb ágak és fák mozognak, a szél jól hallható, 29-38 km/h; 8-10,8 m/s



**Megjegyzés:** Faanyagra történő felszerelés esetén az anyag változatossága miatt nem lehet szélesség kategóriát megadni.

### Távírányító

Frekvencia:	433,92 MHz
Hatótávolság:	30 méter (szerkezeti akadályok nélkül)
Elem:	A27 12V (alkáli)
Védelem:	IP44
Üzemi hőmérséklet:	-20 °C-tól +55 °C-ig

## Szállítási terjedelem

Közvetlenül a kicsomagolás után ellenőrizze a csomag tartalmának teljességét, valamint a termék és alkatrészeinek kifogástalan állapotát.

- 1× napernyő
- 2× konzol (< 4 m)
- 3× konzol (≥ 4 m)
- 1× hajtókar
- 1× szerszám a motor beállításához
- 1× távírányító
- 2× csavar a tartó felszereléséhez
- 2× tipli a tartó felszereléséhez
- 1× elem
- 1× használati útmutató

## A napellenző vászonra vonatkozó általános tudnivalók

A napellenző vásznak kiváló minőségű termékek. Mindazonáltal a technológia jelenlegi állása és a környezetvédelemmel kapcsolatos követelmények ellenére is tökéletessége korlátozott. Bizonyos jelenségek a vásznon, amit olykor kifogásolnak, a kifinomult gyártási- és megmunkálási technológia ellenére is előfordulhatnak.

Ezek a jelenségek kisebb-nagyobb mértékben szinte mindegyik napellenző vászonnál előfordulnak. Ezek azonban semmiképp sem csökkentik a vásznak minőségét.

A félreértések elkerülése érdekében a fogyasztói tájékoztatás keretében szeretnénk nyomatékosan utalni a következő tulajdonságokra: \*

- A gyártás során és a napellenző vászon hajtogatásakor gyűrődések keletkeznek. Ez különösen a világos színeknél a hajtásnál felületi jelenségeket (színelteréseket) okozhat, ami ellenfényben sötétebbnek hat (mintha szennyeződés lenne). Ez nem csökkenti a napellenző értékét és használhatóságát.
- A krétajelenségek olyan világos csíkok, amik feldolgozáskor keletkeznek a finomított árun, és a legnagyobb gondosság ellenére sem kerülhetők el teljes egészében. Ezek szintén nem indokolják a reklamációt.
- Esőállóság: Az akril- és poliészter napellenző vásznak vízlepergető impregnált anyagok, és 14° minimális dőlés esetén az enyhe, rövid idejű esőnek ellenállnak. Nagyobb vagy hosszabb idejű esőzés esetén a károsodás elkerülése érdekében a napellenzőt be kell tekerni. A nedvesen feltekert napellenzőt a lehető leghamarabb vissza kell tekerni, hogy meg tudjon száradni.
- A szélen és varrásoknál keletkező hullámosságot a szövet több rétege, és a vászontengelyen lévő különböző tekercsátmérő okozza. Az ezáltal keletkezett anyagfe-

szültségek hullámosodást (pl. ferdekocka vagy halcsont minta) okozhatnak.

- A vászon varrófonalának nem kell ugyanolyan színűnek lennie, mint annak a vászondarabnak, amin a varrás van.

\*) (Kivonat az alábbiából: Fontos fogyasztói tájékoztató: „A napellenző vásznak termékjellemzői” – Műszaki textíliák, redőnyök és napellenzők Ipari Szövetsége).

## A szövegben használatos jelölések

Az ezen használati útmutatóban szereplő különböző elemek meghatározott jelölésekkel vannak ellátva. Így könnyen meg tudja állapítani, hogy milyen típusú szövegről van szó.

normál szövegek,

- felsorolások,
  1. felsorolások vagy eljárási sorrendek,
- eljárási útmutatások és
  - ▶ *kereszthivatkozások.*

## Biztonság

### Jelmagyarázat

A használati útmutatóban világosan megjelöltük a biztonsági utasításokat. Az alábbi jelekkel találkozhat:



**VESZÉLY! Közvetlen élet- vagy sérülésveszély!** Közvetlenül veszélyes helyzet, ami halált vagy komoly sérüléseket okoz.



**FIGYELMEZTETÉS! Lehetséges élet- vagy sérülésveszély!** Általános veszélyes helyzet, amely halált vagy komoly sérüléseket okozhat.



**VIGYÁZAT! Esetleges sérülésveszély!** Veszélyes helyzet, ami sérüléseket okozhat.



**FIGYELEM! Fennáll a készülék károsodásának veszélye!** Olyan helyzet, ami anyagi kárt okozhat.



**Megjegyzés:** Olyan információk, amiket a folyamatok jobb megértéséhez adtunk meg.

- A készüléken található jelzéseket tilos levenni vagy letakarni. A készülékeken a már nem olvasható utasításokat azonnal ki kell cserélni.



Az üzembe helyezés előtt olvassa el és tartsa be a használati útmutatót.



Élet- és balesetveszély kisgyermek és gyermekek számára.



Áramütés okozta életveszély.



Ne engedje, hogy a terméket eső vagy nedvesség érje.



Áramütés veszélye a sérült kábel miatt.



Robbanásveszély.



Viseljen védőkesztyűt.

## Biztonsági utasítások

### FIGYELMEZTETÉS – A SZEMÉLYI BIZTONSÁG ÉRDEKÉBEN FONTOS EZEKNEK AZ UTASÍTÁSOKNAK A BETARTÁSA. EZEKET AZ UTASÍTÁSOKAT ŐRIZZE MEG

- Ez a készülék nem alkalmas arra, hogy korlátozott fizikai, érzékszervi vagy szellemi képességekkel bíró, illetve csekély tapasztalattal és/ vagy gyakorlattal rendelkező személyek (beleértve a gyermekeket is) használják, hacsak nem egy, a biztonságukért felelő személy felügyelete alatt, vagy a tőle kapott, a termék használatára vonatkozó utasításokat követve.
- Gyermekek nem végezhetik a készülék felhasználó által elvégezhető tisztítását és karbantartását.
- Két egymást követő behúzás és kitolás után a túlmelegedés elleni védelem aktiválódhat. Akár 30 percig is eltarthat, amíg a motor ismét működőképes lesz.
- Ne engedje, hogy a gyermekek a kezelőelemekkel játsszanak. Tartsa távol a gyermekeket a távirányítótól.
- Gyakran ellenőrizze a szereléseket rendellenességek, és a kábelek és rugók elhasználódásának vagy károsodásának jelére vonatkozóan. Ne használja, ha javításokra vagy beállításokra van szükség.
- Ne használja a napellenzőt, és válassza azt le az áramellátásról, ha a közelben karbantartási munkákat, pl. ablaktisztítást végeznek.

- A hajtás mozgó alkatrészeit a padló vagy egyéb, hozzáférést biztosító alapelület fölött 2,5 m-nél magasabbra kell felszerelni.
- Tartsa a készüléket és a hálózati kábelt olyan helyen, ahol gyermekek nem férhetnek hozzá.
- Ha a készülék kábele sérült, ne használja tovább a terméket és vegye fel a kapcsolatot a gyártóval.
- Soha ne hagyja a gyermekeket felügyelet nélkül egyedül a csomagolóanyaggal és a termékkel. Fennáll a csomagolóanyag okozta fulladás-, valamint fojtás okozta életveszély. A gyermekek gyakran alábecsülik a veszélyeket. A gyermekeket mindig tartsa távol a terméktől. A termék nem játékszer.

## Alapvető biztonsági utasítások

**Olvasson el minden biztonsági utasítást és útmutatást! A biztonsági utasítások és útmutatások be nem tartása áramütést, tüzet és/vagy komoly sérüléseket okozhat.**

Az általánosan elismert baleset-megelőzési előírásokat és a mellékelt biztonsági utasításokat figyelembe kell venni. Ha ezeket figyelmen kívül hagyja, azzal veszélyezteti saját magát és másokat is.

- A készüléket csak akkor szabad használni, ha az kifogástalan állapotban van és teljesen össze van szerelve. Amennyiben a készülék vagy annak valamely része meghibásodott, üzemen kívül kell helyezni és szakszerűen kell javítani vagy ártalmatlanítani.
- Mindig megfontoltan, jó testi/lelki állapotban dolgozzon: Felelőtlen-ség megengedni, hogy fáradtság, betegség, alkohol fogyasztása, gyógyszerek és kábítószer befolyásolja Önt, mivel Ön ilyen esetben már nem tudja biztonságosan használni a készüléket.
- **VIGYÁZAT!** Ne hagyja felügyelet nélkül a gyermekeket! A napellenző nem mászóka vagy játszóeszköz!
- **SÉRÜLÉSVESZÉLY!** A felszerelési- és a beállítási munkák közben gyermekek ne tartózkodjanak a közelben.
- Gondoskodjon arról, hogy senki, különösen gyermekek ne húzzák fel magukat a napellenzőn. A napellenző lezuhanhat. Ez személyi sérüléssel és/vagy a napellenző károsodásával járhat.
- A napellenzőt mindig hárman szereljék fel. A napellenző nagyon nehéz. A napellenző fali kampókba történő beakasztásához feltétlenül három személy szükséges. Ne próbálja meg a napellenzőt egyedül beakasztani. A napellenző leesése nemcsak a terméket károsíthatja, de súlyos személyi sérülést is okozhat!
- Figyeljen arra, hogy a napellenző ki- és betekerési tartományában senki se tartózkodjon, ill. ott semmilyen akadály ne legyen! Különben személyi sérülés és a termék károsodása fordulhat elő.
- A napellenző ki- és betekerésekor ne nyúljon a mozgó alkatrészekbe. Az sérüléssel járhat.
- A napellenzőt



**Kisgyermekek és gyermekek számára élet- és balesetveszélyes!**

- szél
- eső (vízsák képződés)
- hóesés (hóterhelés)
- távollét
- vihar (erős szélvihar, zápor-eső)
- fagy (a vászon megfagyása) esetén húzza be.
- A téli időjárási viszonyok mellett való használat károsodást okozhat.
- Minden használat előtt ellenőrizze a napellenző esetleges sérüléseit. Soha ne használja a napellenzőt, ha azon bármilyen sérülést állapít meg.
- A napellenző sérülése, javítása vagy egyéb problémák esetén forduljon a szervizhez vagy villamos-sági szakemberhez.
- Ügyeljen arra, hogy a napellenző vászna mindig szabályosan fel legyen tekerve. Különben a napellenző vászon károsodhat. A napellenző kézikáros mechanizmusának nincs ütközője, ami a vászon forgatását korlátozná. Ügyeljen arra, hogy a vászon jól ki legyen feszítve. Ha egyidejűleg több készüléket is vezérel, azok mindig legyenek szem előtt. Különben a készülékek valamelyike ellenőrzés nélkül maradhat, és személyi sérülést és/vagy a termék károsodását okozhatja.
- Erős interferenciák esetén ne használja a távirányítót. Működés közben más átviteli rendszerek vagy végkészülékek miatti zavarok léphetnek fel, ha azok pl. ugyanazt a frekvenciát használják.

- A napellenzőt csak teherbíró felületre szabad felszerelni.
- Ügyeljen arra, hogy szerelés közben a keze tiszta legyen. Ellenkező esetben a napellenző beszennyeződhet.
- Lehetőleg ne fagy és hó esetén szerelje fel a napellenzőt. Ellenkező esetben a napellenző megsérülhet.
- A napellenzőt esőzésekor mindig húzza be.

## A hálózati árammal működő készülékek kezelése



### VIGYÁZAT! ÁRAMÜTÉS OKOZTA ÉLETVESZÉLY!

- A termék csatlakozó dugaszának illeszkednie kell a dugaszoló aljzatba. Tilos a dugaszt bármilyen módon módosítani vagy levágni! Védőföldeléssel ellátott termékek üzemeltetéséhez ne használjon átalakító dugaszt. Csökken az áramütés veszélye, ha eredeti csatlakozódugaszt és megfelelő dugaszoló aljzatot használ.



Ne engedje, hogy a terméket eső vagy nedvesség érje. Ha víz kerül az elektromos termékbe, nő az áramütés kockázata.



A hálózati kábelt ne használja a termék hordozására, felfüggesztésére vagy a dugasz kirántására az aljzataból. Tartsa távol a vezetékét a melegtől, olajtól, éles szélektől vagy a termék mozgó alkatrészeitől. A sérült vagy összezsavarodott kábel megnöveli az áramütés kockázatát.





A fix elektromos bekötést a VDE 100 előírásainak megfelelően, engedéllyel rendelkező villamosági szakembernek kell elvégeznie. A mellékelt elektromos készülékek szerelési utasításait figyelembe kell venni.

- A készülékeket kizárólag megfelelően felszerelt védőérintkezős dugaszoló aljzatra csatlakoztassa.
- Védelemként iktasson az áramkörbe egy olyan maradékáramműködtetésű megszakítót (FI relét), melynek névleges áramerőssége nem haladja meg a 30 mA-t.
- A készülék csatlakoztatása előtt bizonyosodjon meg, hogy a hálózata megfelel a készülék csatlakozási adatainak.
- A készüléket csak a megadott feszültség- és teljesítménytartományon belül szabad használni (ld. típus táblán).
- Nedves kézzel ne érjen a hálózati dugaszhoz! A hálózati dugaszt mindig fogja meg kihúzáskor, ne a kábelt rántsa meg.
- Minden használat előtt ellenőrizze a dugaszt és a kábelt.
- Ha megsérül a hálózati kábel, azonnal húzza ki a csatlakozó dugaszt. A készüléket soha ne használja sérült hálózati kábellel.
- Amikor használaton kívül van, húzza ki a csatlakozó dugaszt.

## Elemekre vonatkozó biztonsági utasítások



**VESZÉLY! Életveszély!** Az elemek nem valók gyermekek kezébe. Ne hagyja az elemeket szanaszét. Fennáll a veszély, hogy gyermekek vagy háziállatok lenyelik. Lenyelés esetén azonnal forduljon orvoshoz.



**ROBBANÁSVESZÉLY!** Soha ne töltsse fel újra az elemet, ne zárja azt rövidre és/vagy ne nyissa azt fel. Ennek túlméregedés, tűzveszély vagy robbanás lehet a következménye. Az elemeket soha ne dobja tűzbe vagy vízbe. Az elemek felrobbanhatnak.

- Kerülje az olyan extrém körülményeket és hőmérsékleteket, amik hatással lehetnek az elemekre, pl. a fűtőtestek. Különben fokozott kifolyás-veszély áll fenn.
  - A használt elemeket azonnal távolítsa el a termékből. Különben fokozott kifolyás-veszély áll fenn.
  - Rendszeresen ellenőrizze az elemeket tömítetlenségre vonatkozóan.
-  A kifolyt vagy megsérült elemek megérintése marást okozhat a bőrön; ezért ebben az esetben viseljen megfelelő védőkesztyűt!
- Kerülje a bőrrel, szemmel és nyálkahártyával való érintkezést, ha az elemből folyadék szivárog. Ha az elemből kifolyt savhoz hozzáér, az érintett helyeket azonnal öblítse le tiszta vízzel, és azonnal menjen orvoshoz.

- Az elem- és termékérintkezők kisebb szennyeződése esetén a behelyezés előtt azokat száraz, szőszmentes kendővel tisztítsa meg.
- Ha hosszabb ideig nem használja a terméket, az elemeket vegye ki belőle.
- A berakáskor ügyeljen a helyes polarításra! Ez az elemtartó rekeszen fel van tüntetve. Ellenkező esetben az elemek felrobbanhatnak.
- Óvatosan tegye be az elemeket. Ellenkező esetben a termék károsodhat.
- Időben cserélje ki az elemeket, ha a távirányító hatótávolsága érezhetően csökken, vagy a napellenző már nem reagál.
- A használt elemeket ne dobja a háztartási hulladékok közé, hanem azokat a veszélyes hulladékok gyűjtőhelyén ártalmatlanítsa.
- nem rendelkezik a szükséges műszaki ismeretekkel.
- Soha ne módosítsa a berendezés kivitelét vagy konfigurációját anélkül, hogy megkérdezné a gyártót vagy annak felhatalmazott képviselőjét, mivel az veszélyes helyzetet eredményezhet.
- Ne szerelje fel a napellenzőt, ha sérült alkatrészeket talál, vagy bizonyos alkatrészek hiányoznak.
- Ha a napellenző ki van tekerve, arra különböző erők hatnak, beleértve a szelet és esőt is. Ezeket a néha jelentős erőket a napellenzőnek fel kell fognia, és a rögzítőkön keresztül továbbítania kell a szerkezetre. Különösen nagy terhelés esetén túl nagy erő hathat a rögzítő horgonyokra. Ezért mielőtt a felszerelést elkezdené, ellenőrizze a rögzítő szerkezet terhelhetőségét és ha szükséges, tegyen megfelelő intézkedéseket, hogy biztosított legyen a tartók biztonságos rögzítése. Ha a rögzítésben nem biztos, célszerű egy környékbeli szakembert megkérdeznie.

## Előkészítés

Fagy vagy hó esetén ne rögzítse vagy használja a napellenzőt, különben az megsérülhet.

## Biztonsági utasítások

- A napellenző felszereléséhez műszaki ismeretek szükségesek. Ne szerelje saját maga a napellenzőt, ha
  - bizonytalan abban, hogy a napellenzőt a választott helyen fel lehet-e szerelni.
  - nem érti a használati útmutatót vagy annak egy részét.
  - nincs megfelelő szerszáma.

- A napellenzőt csak a nap elleni védelemhez szabad használni. Nem szabad erős szél (szélesebbség: >10,8 m/s), eső, jég vagy hó esetén használni. Ha ilyen körülmények lennének, a napellenzőt azonnal be kell tekerni.

## Szükséges szerszámok és anyagok

A felsorolt szerszámok és anyagok nem képezik a szállítási terjedelem részét. Itt kötelezettség nélküli adatokról és tájékoztató értékekről van szó. Az anyag tulajdonsága a helyi adottságok függvénye is.

- Ceruza/jelölőszerszám
- Vonalzó
- Fúrógép
- Kőzetfúró
- Vízmérték
- Imbuszkulcs (5 mm és 6 mm)
- Létra (emelvény-létra)
- Mérőszalag



## A felszerelés előtt

- Mielőtt a napellenzőt használja, ellenőrizze a csavarok szorosságát.
- A napellenzőt óvatosan vegye ki a kartonból és húzza le róla a hungarocell rögzítőket.
- Távolítsa el a műanyagzacskókat és műanyagpántokat a napellenzőről és óvatosan helyezze le, nehogy munka közben megkarcolódjon, vagy bármilyen módon megsérüljön vagy elszennyeződjön.

## Funkciók ellenőrzése

- A napellenző felszerelése előtt a távirányítóval feltétlenül ellenőrizze a motor funkcióit. Helyezze be az elemeket a távirányítóba, nyomjon meg egy tetszés szerinti gombot és közben ellenőrizze, hogy a távirányító LED-je reagál-e.
- Dugja be a motor csatlakozódugóját egy csatlakozóaljzatba, hallatszanía kell a motor halk jelzőhangjának. (ez a hang nagyon halk lehet!)

## Motor tesztelése a távirányítóval:

- Dugja be a napellenző hálózati csatlakozódugóját egy megfelelően felszerelt csatlakozóaljzatba. Hangjelzésnek kell hallatszanía.
- Nyomja meg és tartsa lenyomva a kitoló gombot  „NYITÁS” (15) és a behúzó gombot  „ZÁRÁS” (17) kb. 6 mp hosszán. A távirányító piros LED-jének világítania kell.
- Cserélje ki az elemet, ha a LED nem világít (lásd ► *Az elem bera-kása/cseréje – 240. old.*).
- Húzza ki a hálózati csatlakozódugót a csatlakozóaljzatból, ha a motor nem működik, ill. nem hallatszik hangjelzés. Forduljon a szervizhez vagy egy szakműhelyhez.

## Felszerelés



**FIGYELMEZTETÉS! Sérülésveszély!** A napellenzőt mindig hárman szereljék fel. A napellenző nagyon nehéz. A napellenző fali kampókba történő beakasztásához feltétlenül három személy szükséges. Ne próbálja meg a napellenzőt egyedül beakasztani. A napellenző leesése nemcsak a terméket károsíthatja, de súlyos személyi sérülést is okozhat!



**FIGYELMEZTETÉS! Sérülésveszély!** A napellenzőt csak teherbíró felületre szabad felszerelni. A minimális szerelési magasságnak 2,5 m-nek kell lennie.



**Megjegyzés:** A napellenző felszereléséhez személyenként egy-egy emelvény-létrát használjon.



**VIGYÁZAT! Sérülésveszély!** Gondoskodjon arról, hogy a létrák biztonságosan álljanak. Különböző személyi sérülés történhet. Csak az ilyen szerelési munkákhoz való létrákat használjon.



**Megjegyzés:** Ügyeljen arra, hogy a fal/mennyezet sík legyen. Az egyenes falak/mennyezetek csökkenthetik a konzolok (1) szoros illeszkedését.

## Szerelési példa masszív falra való rögzítésre (Más alapfelület esetén kérje ki szakember tanácsát.)

### A napellenző helyének meghatározása

- Válasszon egy megfelelő szerelési helyet.
- Figyeljen arra, hogy az ajtókeret felett minimum 20 cm távolságot tartson, ha a napellenzőt az erkély vagy a teraszajtók fölé szereli fel.
- A felszerelési hely kiválasztásánál a lejtési magasságot is figyelembe kell venni. A lejtési szög a felszerelés után még módosítható.
- A lejtési szög különböző szerelési magasságok esetén változó:

- Szerelési magasság 2,5–4 m: javasolt lejtési magasság 30 cm Szerelési magasság 4,5–6 m: javasolt lejtési magasság 50 cm



**Megjegyzés:** Az ábra (► 4. old., A. ábra) a napellenző lejtését mutatja teljesen kitekert napellenző esetén. (Teljes lejtés, az elülső lezáró magassága [**> 2,5m**], a fal keresztmetszete, fal felső széle, kampómagasság)



**Megjegyzés:** A konzolok (1) helyzetét gyárilag a napellenzőn már megjelölték. A felszerelés utáni problémák vagy sérülések elkerülése érdekében ezeket a pozíciókat feltétlenül be kell tartani!



**Megjegyzés:** Feltétlenül figyeljen a kazetta alsó oldalán lévő matrica utasításaira.

- Mérőszalag segítségével mérje meg a konzolok (1) közötti szélességet és jegyezze fel az értékeket.
- Rajzoljon egy vízszintes vonalat a kívánt szerelési hely magasságában. Használjon ehhez egy hosszú léceket, egy vízmértéket és krétát (► 4. old., B. ábra).
- Jelölje ki a konzolok (1) helyzetét (feljegyzett értékek) mérőszalag és kréta segítségével.
- A konzolokat tartsa a falhoz, és kréta segítségével jelölje ki a furatok helyét.
- 14 mm-es ütve-fúróval fúrja ki a megfelelő lyukakat a konzolok (1) számára.

- Figyeljen arra, hogy a furatok 9 cm mélyek legyenek, és falazókövön vagy betonon menjenek keresztül (▶ 5. old., C. ábra). Ne a habarcsba fúrjon, mert az nem biztosít megfelelő tartást.

## A konzolok felszerelése

- A horgonycsavarokról vegye le az anyákat, tömítőgyűrűket és alátéteket, és gondosan tegyen félre.
- Helyezze be a horgonycsavarokat az előfúrt lyukakba (▶ 5. old., D. ábra).



**Megjegyzés:** Adott esetben fakalapáccsal üsse be a horgonycsavarokat. Csavarja ehhez az anyát lazán a menet elülső részére. Így elkerülhető a menet sérülése. Semmiképp se fémkalapáccsot használjon, mert az megsértheti a horgonycsavarok menetét.

- Először az alátéteket, majd a konzolokat (1) helyezze fel a horgonycsavarokra.
- Helyezze most fel a tömítőgyűrűket a csavarfejre, és imbuszkulccsal húzza szorosra az anyákat (▶ 5. old., D. ábra).



**Megjegyzés:** Ehhez használjon csillagkulcsot. Így megelőzi az anyák károsodását.

- Figyeljen arra, hogy a konzolok (1) fixen rögzüljenek a falon, mikor a horgonycsavarokat teljesen becsavazta. Szükség esetén még egyszer húzza meg a horgonycsavarokat, ha a konzolok (1) még mozgathatóak.

- Még egyszer győződjön meg arról, hogy a konzolok (1) fixen össze vannak-e csavarozva a fallal.

## A napernyő felszerelése

- Rögzítse a napellenzőt a konzolokon (1) (▶ 5. old., E. ábra).
- A napellenző felszereléséhez személyenként egy-egy állófelülettel ellátott létrát használjon.
- Gondoskodjon arról, hogy a létrák biztonságosan álljanak. Különben személyi sérülés történhet.
- Csak az ilyen szerelési munkákhoz való létrákat használjon.



**Megjegyzés:** Lazítsa ki a horgonycsavarokat arra az esetre, ha a tartócsövet (10) nem lehetne behelyezni a konzolokba (1).

- Finoman mozgassa a napellenzőt előre-hátra, amíg a tartócső (10) be nem csúszik a kampókba.
- Azután azonnal helyezze be a biztosító csavart (21) a konzol (1) elülső oldalán, és húzza meg a biztosító anyákat (14) 19mm-es imbuszkulccsal.
- Ügyeljen arra, hogy a biztosítócsavarok (21) jól meg legyenek szorítva.



**Megjegyzés:** Ügyeljen arra, hogy a konzolok (1) 6 cm távolságra legyenek a kitekért csúszóelemektől (7) (lásd ▶ 5. old., F. ábra).

## A napernyő leszerelése

### Leszerelés

Ha a napellenzőt a továbbiakban már nem használja vagy ártalmatlanítani szeretné, azt le kell szerelnie.



**FIGYELMEZTETÉS! Sérülésveszély!** Ehhez legalább három felnőtt szükséges.



**VIGYÁZAT! Sérülésveszély!** A biztonságra vonatkozó utasításokat és útmutatókat a leszerelésnél is be kell tartani.

- Mielőtt a leszerelést megkezdí, teljesen tekerje be a napellenzőt (lásd ► *A napellenző elektromos behúzása/kitolása – 241. old.* ill. ► *A napellenző kézi be-/kitekérése – 241. old.*).
- A véletlen kinyitás elkerülése érdekében kösse össze a napellenző kazettáját. A véletlen kinyílás károkhoz vagy sérülésekhez vezethet.
- Kövesse a szerelési utasításokat (lásd ► *A napernyő felszerelése – 237. old.*) ellenkező sorrendben.

### Vászon kifeszítése

- Vegye le a védőpántot a napellenzőről.
- Nyissa ki a napellenzőt annyira, hogy a csuklókarok (6) maximálisan kinyúljanak. Akassza be ehhez a hajtókart (5) az első hajtószembe (8) és forgassa azt az óramutató járásának irányába.
- A vászon megfeszítéséhez egy kicsit húzza vissza a napellenzőt. Forgassa ehhez a hajtókart (5) az óramutató járásával ellentétesen

(► 5. old., G. ábra).

### Távírányító tartójának felszerelése



**FIGYELMEZTETÉS! Sérülésveszély!** Mindenképpen olvassa el fűrógépeinek használati utasítását.



**Megjegyzés:** A rádióhullámok adási tartományára törvényi korlátozások vonatkoznak. A szerkezeti akadályok is csökkentik a hatótávolságot.



**Megjegyzés:** A tartó (13) szinte bármilyen függőleges felületre felszerelhető.

- Válasszon egy megfelelő szerelési helyet.



**Megjegyzés:** Győződjön meg arról, hogy a tartót (13) olyan helyre szereli fel, ami portól és fröccsenő víztől (IP44) védett.



**Megjegyzés:** A tartót (13) ne szerelje fém vagy mágneses tárgyra. Így megelőzi a zavart.

- A tartót (13) tartsa a falhoz, és kréta segítségével jelölje ki a furatok helyét.
- Most fúrja ki a lyukakat.
- Dugja be a tartozék tipliket a kifűrt lyukakba.
- Csavarozza fel a tartót (13) a két szállított csavar segítségével a falra.

## A napellenző egyedi beállítása

### Dőlésszög beállítása



#### **VIGYÁZAT! Sérülésveszély!**

Vonjon be egy második személyt. Ellenkező esetben személyi sérülés és/vagy a termék károsodása történhet.

**FONTOS!** A napellenzőt optimálisan beállított dőlésszöggel szállítjuk.

- Tekerje ki a napellenzőt teljes méretének  $\frac{1}{3}$ -áig.
- A dőlésszög kb. 5–35°-os tartományban módosítható.



#### **FIGYELEM! Anyagi károk veszélye!**

Figyeljen arra, hogy a napellenzőt csak  $\frac{1}{3}$ -ig szabad kitekerni, ha a dőlésszöget állítja (▶ 5. old., I. ábra). Soha ne állítsa a dőlésszöget, ha a napellenző jobban ki van tekerve (▶ 6. old., J. ábra). Ellenkező esetben a napellenző megsérülhet.

- Húzza ki a hálózati dugót.
- Finoman emelje meg az ejtőprofil (3).
- Lazítsa meg a biztosítóanyákat (23) 14 mm-es csavarkulccsal. A dőlésszög csökkentéséhez forgassa a beállítócsavart (24) az óramutató járásával egyezően. A dőlésszög növeléséhez forgassa a beállítócsavart az óramutató járásával ellentétes irányba. Ha elérte a kívánt dőlésszöget, húzza meg a biztosítóanyát (▶ 5. old., H. ábra).



**Megjegyzés:** Az ejtőprofilnak (3) vízszintesnek kell lennie. Vízmérték segítségével ellenőrizze az ejtőprofil (3) vízszintes beszabályozását. Ügyeljen arra, hogy a légbuborék pontosan a vízmérték közepén legyen. Most használhatja a napellenzőt.

- Dugja be a napellenző hálózati csatlakozódugóját egy előírászerűen felszerelt csatlakozóaljzatba.

### Motor utánszabályozása (kihúzási/betolási méret beállítása)

A motor gyárilag már előre be van állítva. Nagyobb beállítások annak használata előtt ezért nem szükségesek. A következő esetekben azonban a motort kicsit utána kell szabályozni:

- A napellenző nem tekeredik teljesen ki.
- A napellenző nem tekeredik teljesen be.
- A napellenző vászon (2) belóg.
- A motor tovább forog, bár a napellenző teljesen csukva van.
- Forgassa az „OPEN” beállítócsavart a motorbeállító szerszám (12) segítségével az óramutató járásával egyezően a **[+]** irányba a kitolási méret növeléséhez (▶ 6. old., P. ábra).
- Forgassa az „OPEN” beállítócsavart a motorbeállító szerszám (12) segítségével az óramutató járásával ellentétesen a **[-]** irányba a kitolási méret csökkentéséhez (▶ 6. old., P. ábra).

- Forgassa az „CLOSE” beállítócsavart a motorbeállító szerszám (12) segítségével az óramutató járásával egyezően a **[+]** irányba a behúzási méret növeléséhez (► 6. old., Q. ábra).
- Forgassa a „CLOSE” beállítócsavart a motorbeállító szerszám (12) segítségével az óramutató járásával ellentétesen a **[-]** irányba a behúzási méret csökkentéséhez (► 6. old., Q. ábra).
- Tolja az elemtartó rekesz fedelét (18) alulról az elemtartó rekeszre (19), míg az bekattan. A távirányító (14) üzemkész.
- Ellenőrizze, hogy az elem megfelelően van-e behelyezve, ha a távirányító (14) esetleg nem működne. Adott esetben újból helyezze be.
- Csatlakoztassa újból a napellenzőt és a távirányítót (14), ha a távirányító (14) továbbra sem működne (► A távirányító programozása – 240. old.).



**Megjegyzés:** Várjon kb. 30 percet, ha a motor a többszöri beállítás után nem működik, és indítsa azt újra.



**Megjegyzés:** Ne terhelje túl a motort. Különben a motor élettartama csökkenhet.

## A távirányító programozása



**Megjegyzés:** Figyeljen arra, hogy a különböző gombok megnyomása között ne teljen el 6 mp-nél hosszabb idő. Különben a távirányító visszatér az eredeti programozásához.

## Kezelés

### Az elem berakása/cseréje



**Megjegyzés:** Az elem típusát lásd: ► *Műszaki adatok* – 228. old.



**Megjegyzés:** Az elem behelyezésekor figyeljen arra, hogy az érintkezők ne görbüljenek el.

- Az elemtartó rekesz fedelét (18) lefele húzza le az elemtartó rekeszről (19).
- Vegye ki az esetleg bent lévő használt elemet.
- A polaritásnak és a feliratnak megfelelően helyezzen be egy új elemet az elemtartó rekeszbe (19).

### Hagyományos billentyűzetkiosztás

- Húzza ki a napernyő hálózati dugaszát a dugaszoló aljzatból
- Az elemtartó rekesz fedelét (18) lefele húzza le az elemtartóról (19)
- Várjon legalább 10 másodpercet, és azután dugja vissza a napellenző csatlakozódugóját a csatlakozóaljzatba.
- Nyomja meg egymás után kétszer a „P2” (20) gombot
- Nyomja meg egyszer a „ZÁRÁS” behúzó gombot (17)
- Tolja az elemtartó rekesz fedelét (18) alulról az elemtartóra (19)



A napellenző most úgy van programozva, hogy a „NYITÁS” kitoló gomb (15) megnyomásával kitekeredik, a „ZÁRÁS” behúzó gomb (17) megnyomásával pedig betekeredik.



**Megjegyzés:** Lehetőség van a gombkiosztás megcserélésére is (lásd ► *Alternatív billentyűzetkiosztás – 241. old.*).

### Alternatív billentyűzetkiosztás

- Húzza ki a napernyő hálózati dugaszát a dugaszoló aljzatból
- Az elemtartó rekesz fedelét (18) lefele húzza le az elemtartóról (19)
- Várjon legalább 10 másodpercet, és azután dugja vissza a napellenző csatlakozódugóját a csatlakozóaljzatba.
- Nyomja meg egymás után kétszer a „P2” (20) gombot
- Nyomja meg egyszer a „NYITÁS” kitoló gombot (15)
- Tolja az elemtartó rekesz fedelét (18) alulról az elemtartóra (19)

A napellenző most úgy van programozva, hogy a „NYITÁS” kitoló gomb (15) megnyomásával betekeredik, a „ZÁRÁS” behúzó gomb (17) megnyomásával pedig kitekeredik.



### Második távirányító betanítása a motorra



- Gondoskodjon arról, hogy az „első” távirányító megfelelően legyen programozva, és hagyja a csatlakozódugót a csatlakozóaljzatban.
- Nyissa ki az elemtartó rekesz fedelét mindkét távirányító hátoldalán. Az elem mellett mindig van egy „P2” gomb.

- Az „első távirányítón” nyomja meg 2x a „P2” gombot, ezt a motor mindig csipogó hanggal nyugtázza.
- A másik távirányítón nyomja meg 1x a „P2” gombot, a motor ezt 5 csipogó hanggal nyugtázza.

### A napellenző elektromos behúzása/kitolása



**Megjegyzés:** Figyeljen arra, hogy a behúzó gomb  (17) és kitoló gomb  (15) funkciói a programozástól függően változhatnak (lásd ► *Hagyományos billentyűzetkiosztás – 240. old.* ill. ► *Alternatív billentyűzetkiosztás – 241. old.*). A következő utasítások a „Hagyományos billentyűzetkiosztásra” vonatkoznak.

- Nyomja meg a kitoló gombot  (15) a napellenző kitekeréséhez.
- Nyomja meg a behúzó gombot  (17) a napellenző betekeréséhez.
- Nyomja meg a Stop gombot  (16), a napellenző kitolásának/behúzásának megállításához.

### A napellenző kézi be-/kitekerése



**Megjegyzés:** Áramkimaradás stb. esetén a napellenző kézzel is be-/kitekerhető.

- Akassza be a hajtókart (5) a hajtószembe (8).

- Forgassa a hajtókart (5) az óramutató járásával egyezően a napellenző kitekéréséhez.
- Forgassa a hajtókart (5) az óramutató járásával ellentétesen a napellenző betekeréséhez.



**Megjegyzés:** Ügyeljen arra, hogy a napellenző vászon (2) nyitott állapotban mindig feszes legyen. Forgassa a hajtókart (5) adott esetben addig az óramutató járásával ellentétesen, míg a napellenző vászon (2) kifeszül.



**FIGYELEM! Anyagi károk veszélye!** Ne forgassa a hajtókart (5) tovább, ha az ejtőprofil (4) a kazettán (11) van.

## Hibaelhárítás

Hiba	Ok	Megoldás
A napellenző nem reagál a távirányítóra (14).	Nincs áramellátás.	Ellenőrizze, hogy a dugasz csatlakozása megfelelő-e. Ha a csatlakozás nem megfelelő, forduljon szakemberhez.
	A házi telepítés Fi-kapcsolója „off” (KI) álláson van.	Forduljon szakemberhez.
	A feszültség túl alacsony.	Forduljon szakemberhez, aki ellenőrzi, hogy a feszültség megfelel-e a követelményeknek.
	A távirányító (14) eleme kimerült.	Cserélje ki az elemet a ► <i>Az elem berakása/cseréje – 240. old.. fejezet</i> szerint.
	A motor a túlmelegedés elleni védelem miatt kikapcsol.	Kb. 30 perc után a motor automatikusan újra bekapcsol.

Hiba	Ok	Megoldás
A napellenző belóg, pedig teljesen ki van tekerve.	A kitekerési hossz rosszul van beállítva.	Állítsa be újból a kitekerési hosszt a ► <i>Motor után-szabályozása (kihúzási/betolási méret beállítása)</i> – 239. old. fejezetnek megfelelően.
Nem kívánatos mellékzajok működés közben.	Egy vagy több csavar kilazult.	Ellenőrizzen minden látható csavart, és a laza csavarokat húzza meg.
A távirányító (14) LED-je nem működik; nincs jel a rádióvevőtől.	Az elem elhasználódott.	Cserélje ki az elemet a ► <i>Az elem berakása/cseréje</i> – 240. old.. fejezet szerint.
	Az elem hibásan van be rakva.	Tegye be az elemet helyes polaritással.
A napellenző egyik oldalon nem megfelelően zár.	Ellenőrizze a csuklókar beállítását.	Egyik oldalon bélelje alá a tekercs-tengelyt szövetel, hogy nagyobb legyen a térfogata. Azután állítsa be a csuklókarokat.

## Karbantartás



### VIGYÁZAT! Sérülésveszély!

Rendszeresen végezze el a karbantartási munkákat. Különben veszélyeztetheti saját magát vagy harmadik személyt. A rendszeres karbantartás meghosszabbítja a napellenző élettartamát.

- Rendszeresen ellenőrizze minden konzol (1) szoros illeszkedését.
- Félévente ellenőrizze a hajtásházat az esetleges sérülések miatt. A napellenzőt csak akkor használja, ha a hajtásház teljesen ép, ill. ki lett cserélve.
- Félévente ellenőrizze az összes csavar és anya szoros illeszkedését. Szükség esetén ezeket húzza után.
- Semmiképp se használja a napellenzőt, ha az sérült, vagy a napellenző vászon (2) nem feszül ki.
- Forduljon a szervizhez vagy egy szakemberhez, hogy megjavíttassa a napellenzőt.
- Általában nem szükséges a napellenző alkatrészeinek zsírítása. Ha azonban erre mégis szükség lenne, forduljon szervizünkhöz.

## Tisztítás

- A műanyag alkatrészek tisztításához használjon enyhe tisztító sprayt, vagy víz és enyhe tisztítószer keverékét.
- A napellenző vásznát csak szükség esetén tisztítsa meg.
- A napellenző vászon (2) tisztításához használjon szappanlúgot. Egy nem feltűnő helyen tesztelje.
- Mielőtt a napellenzőt betekeri, hagyja a vásznat (2) teljesen megszáradni. A napellenző szárításához semmiképp se használjon fűtőeszközt (hajszárítót stb.).

## Tárolás

Ha a napellenzőt hosszabb ideig nem használja, szerelje le a kazettát, és tárolja száraz helyen (lásd ► *A napernyő leszerelése – 238. old.*). Így meghosszabbítja a napellenző élettartamát.

- Ügyeljen arra, hogy a napellenző vászon (2) teljesen száraz legyen. A nedves napellenző vászon (2) penész képződhet.
- Ügyeljen arra, hogy a napellenző teljesen be legyen tekerve.
- A véletlen kitekerés ellen a napellenző házát rögzítópánttal biztosítsa.
- Szerelje le a kazettát (lásd ► *A napernyő leszerelése – 238. old.*).
- A kazettát száraz, gyermekek számára nem hozzáférhető helyen tárolja.

## Ártalmatlanítás

### A motor kiszerelése

► *A motor kiszerelése – 7. old.*



**Megjegyzés:** A napellenző élettartamának végén a motort ki kell szerelni és el kell vinni egy ellenőrzött hulladékgyűjtőbe.



**FIGYELMEZTETÉS! Sérülésveszély a nagy rugófeszesség miatt.** A balesetek elkerülésének érdekében a csukló-karnak leszerelés közben nem szabad rugófeszülés alatt állnia!

► *7. old., 1. ábra*

1. Nyissa ki teljesen a napellenzőt.

► *7. old., 2. ábra*

2. Szakítsa meg az áramellátást.

► *7. old., 3. ábra*

3. Vegye ki a csavarokat.

► *7. old., 4. ábra*

4. Távolítsa el a rögzítő csapszeget.

► *8. old., 5. ábra*

5. Távolítsa el az oldalburkolatot.

► *8. old., 6. ábra*

6. Szerelje ki a motort.

A csomagolás környezetbarát anyagokból áll, amelynek ártalmatlanítását a helyi hulladék-szolgáltatóval tudja elvégeztetni.



A már nem használt termék hulladékeltávolítási lehetőségeiről információkat a helyi községi vagy városi önkormányzatnál kaphat.



A már nem szükséges elemek és akkuk nem tartoznak a háztartási hulladékok közé, hanem gondoskodni kell az előírás szerinti ártalmatlanításukról.



- A használhatatlanná vált elemeket és akkukat vigye el a kereskedőnél elhelyezett elemgyűjtőbe vagy a közösségi elemgyűjtőbe.
- Az elemeket tűzbe dobni tilos. Robbanásveszély!

## Szerviz

Ha kérdései vannak vagy pótalkatrészekre van szüksége, forduljon ide:

Depot 18 GmbH  
Gewerbering 3  
67691 Hochspeyer  
Tel.: 06305-715429 13  
Fax.: 06305-715429 29  
Email: mail@depot18.de

Kérdése vagy problémája van?  
Keresse fel weboldalunkat:  
[www.depot18.de](http://www.depot18.de)

## Információk

### Garancia

A termékre a vásárlás dátumától számított 2 év garancia érvényes. A terméket nagy gonddal gyártották és szállítás előtt szigorúan ellenőrizték. Kérjük, őrizze meg a vásárlást igazoló nyugtát a vásárlás igazolásaként. Garanciális igény esetén először telefonon vegye fel a kapcsolatot a szervizzel.

Ez a garancia csak az első vásárlóra érvényes, át nem ruházható. Nem rendeltetésszerű és/vagy szakszerűtlen kezelés, erőszakos használat és olyan beavatkozások esetén, amit nem az általunk felhatalmazott szerviz telephely végez, a garancia érvényét veszti.

A törvényben meghatározott jogokat a jelen garancialevél nem korlátozza. A garancia kizárólag anyag- vagy gyártási hibákra vonatkozik. A kopóalkatrészekre és a törékeny alkatrészek sérülésére nem vonatkozik, pl. a napelenző anyagára. A termék kizárólag magáncélú használatra alkalmas, ipari célokra nem. Az elemek a garancia alól kizártak.

# Indice

<b>Introduzione</b> .....	<b>247</b>
Usò proprio .....	247
Descrizione delle parti .....	247
Dati tecnici .....	248
Volume di consegna .....	248
Avvertenze generali sul telo della tenda da sole .....	248
Caratteristiche strutturali nel testo .....	249
<b>Sicurezza</b> .....	<b>249</b>
Spiegazione dei simboli .....	249
Avvertenze sulla sicurezza .....	250
Avvertenze di sicurezza di base .....	251
Usò di dispositivi alimentati dalla rete elettrica .....	252
Avvertenze di sicurezza sulle batterie .....	253
<b>Preparazione</b> .....	<b>254</b>
Avvertenze sulla sicurezza .....	254
Utensili e materiali necessari .....	254
<b>Prima del montaggio</b> .....	<b>255</b>
Verificare le funzioni .....	255
<b>Montaggio</b> .....	<b>255</b>
Esempio di montaggio con ancoraggio ad una parete solida (in presenza di sottofondi consultare un esperto). .....	256
Montare le console .....	257
Montare la tenda da sole .....	257
Smontare la tenda da sole .....	257
Tendere il rivestimento di tessuto .....	258
Montare il supporto del telecomando .....	258
<b>Regolare la tenda individualmente</b> .....	<b>259</b>
Regolare l'angolo d'inclinazione .....	259
Regolare il motore (impostare la larghezza di estensione/ritrazione) .....	259
<b>Comando</b> .....	<b>260</b>
Inserimento/sostituzione della batteria .....	260
Programmare il telecomando .....	260
Ritrarre/estendere elettricamente la tenda da sole .....	261

Ritrarre/estendere manualmente la tenda da sole .....	261
<b>Rimediare agli errori</b> .....	<b>262</b>
<b>Manutenzione</b> .....	<b>263</b>
<b>Pulizia</b> .....	<b>264</b>
<b>Conservazione</b> .....	<b>264</b>
<b>Smaltimento</b> .....	<b>264</b>
Smontaggio del motore .....	264
<b>Informazioni</b> .....	<b>265</b>
Garanzia commerciale .....	265
Assistenza .....	265

## Introduzione

Familiarizzare col prodotto prima del primo uso. Leggere attentamente le seguenti istruzioni per l'uso. Utilizzare il prodotto solo come descritto e per gli ambiti d'impiego indicati.

Conservare le presenti istruzioni per l'uso per poterle consultare in futuro.

Nel caso si intenda vendere o cedere a terzi il dispositivo, allegare assolutamente le rispettive istruzioni per l'uso.



**Avviso:** adatta solo per uso privato. Tutte le figure sono esemplificative. Il prodotto può essere differente. Con riserva di modifiche.

## Uso proprio

La tenda da sole è adatta come protezione solare e consente l'adattamento individuale in funzione del sole. Altri usi o modifiche del prodotto si considerano impropri e possono comportare pericoli di lesioni e/o danni al prodotto.

Questo dispositivo non è concepito per l'impiego industriale.

Qualsiasi altro impiego non descritto nelle presenti istruzioni per l'uso sarà considerato improprio. Il produttore declina qualsiasi responsabilità per eventuali danni.

## Descrizione delle parti

► *Panoramica* – p. 3



### Tenda da sole

► *P. 3, fig. 1*

1. Console
2. Tessuto della tenda da sole
3. Volant
4. Profilo frontale
5. Manovella
6. Braccio snodato
7. Elemento scorrevole
8. Occhiello del meccanismo
9. Motore/cambio
10. Barra rotonda
11. Rullo avvolgitore
12. Utensile per la regolazione del motore

## Telecomando

► P. 4, fig. 2

13. Staffa
14. Telecomando
15. Tasto di estensione  "APERTA"
16. Tasto di arresto  "STOP"
17. Tasto di ritrazione  "CHIUSA"
18. Coperchio del vano batteria
19. Vano batteria
20. Tasto P2

## Dati tecnici

### Tenda da sole

Tensione di alimentazione:	230 V~, 50 Hz
Potenza:	230 W
Protezione:	IP44
Classe del vento:	II
Definizione:	Brezza fresca
Velocità:	i rami e gli alberi più grandi si muovono, il vento è chiaramente udibile 29-38 km/h; 8-10,8 m/s



**Nota:** in caso di montaggio su legno, non è possibile indicare la classe del vento per via della varianza di questo materiale da costruzione.

### Telecomando

Frequenza:	433.92 MHz
------------	------------

Raggio di azione:	30 metri (senza ostacoli strutturali)
-------------------	---------------------------------------

Batteria:	A27 12V (alcalina)
-----------	--------------------

Protezione:	IP44
-------------	------

Temperatura di esercizio:	da -20 °C a +55 °C
---------------------------	--------------------

## Volume di consegna

Controllare immediatamente l'integrità del volume di consegna e lo stato perfetto del prodotto e di tutte le parti.

- 1 tenda
- 2 console (< 4 m)
- 3 console (≥ 4 m)
- 1 manovella
- 1 utensile per la regolazione del motore
- 1 telecomando
- 2 viti per l'applicazione della staffa
- 2 tasselli per l'applicazione della staffa
- 1 batteria
- 1 istruzioni per l'uso

## Avvertenze generali sul telo della tenda da sole

I teli delle tende da sole sono prodotti ad alta prestazione. Tuttavia la loro perfezione ha dei limiti, sebbene allo stato dell'arte odierno e conformi ai requisiti di tutela ambientale. Nonostante la sofisticata tecnologia di produzione e lavorazione, il telo potrebbe talvolta presentare un aspetto contestabile.



Questi effetti, con intensità differenti, sono presenti sostanzialmente su tutti i teli. Tuttavia, ciò non riduce in alcun modo la qualità dei teli.

Per evitare irritazioni, vi informiamo esplicitamente sulle seguenti caratteristiche nell'ambito della dichiarazione per i consumatori: \*

- le pieghe compaiono al momento del confezionamento e alla piegatura dei teli. Può accadere, in particolare per i colori chiari, che la piegatura generi effetti (spostamento delle pigmentazioni) in superficie, i quali potrebbero apparire più scuri in controluce (come strisce di sporco). Queste non riducono il valore o l'idoneità all'uso della tenda da sole.
- Gli effetti gessati sono strisce chiare generati nella lavorazione su merci raffinate e non evitabili pur operando con la massima accuratezza. Pertanto, queste non costituiscono un motivo di reclamo.
- Resistenza alla pioggia: i tessuti delle tende di protezione solare in acrilico e poliestere sono idrorepellenti impregnate e, con un'inclinazione minima di 14°, sopportano una pioggia leggera e breve. In caso di piogge forti e prolungate, le tende da sole vanno ritratte per evitare danni. Le tende da sole arrotolate da bagnate vanno nuovamente estese quanto prima per asciugare bene.
- Nella zona degli orli, delle cuciture e delle giunzioni del tessuto si possono formare delle ondulazioni dovute a strati multipli e a spessori diversi del rotolo. Le tensioni del

tessuto risultanti possono causare ondulazioni (ad esempio modelli wafer o a spina di pesce).

- Il filo del telo non deve avere lo stesso colore della parte di telo in cui si trova la cucitura.

\*) (Estratto da: Informazioni importanti per i consumatori: 'Caratteristiche di prodotto dei teli per tende da sole' dell'Industrieverband Technische Textilien – Rollladen – Sonnenschutz e.V. (Associazione industriale per i tessuti tecnici – avvolgibili – protezione solare).

## Caratteristiche strutturali nel testo

Diversi elementi nelle presenti istruzioni per l'uso presentano caratteristiche definite. È così possibile definire facilmente di che tipo di testo si tratti.

Testi normali,

- enumerazioni,

1. Enumerazioni o linee d'azione,
- istruzioni d'azione e

► *riferimenti incrociati.*

## Sicurezza

### Spiegazione dei simboli

Nelle presenti istruzioni per l'uso, le avvertenze per la sicurezza vengono indicate in modo chiaro. Le immagini utilizzate sono le seguenti:



**PERICOLO! Pericolo imminente di lesioni o di morte!**  
Incombente situazione pericolosa, che può causare di conseguenza gravi lesioni, perfino letali.



**AVVERTENZA! Probabile pericolo di lesioni o di morte!** Situazione generalmente pericolosa, che può causare lesioni gravi o mortali.



**ATTENZIONE! Eventuale pericolo di lesioni!** Situazione pericolosa, che può avere come conseguenza delle lesioni.



**AVVISO! Pericolo di danni al dispositivo!** Situazione pericolosa, che può causare danni materiali.



**Nota:** informazioni che contribuiscono a migliorare la comprensione dei cicli di lavoro.

- Non rimuovere o coprire i simboli riportati sull'apparecchio. Le indicazioni non più leggibili sul dispositivo devono essere immediatamente sostituite.



Prima della messa in funzione leggere le istruzioni per l'uso ed attenersi con cura.



Pericolo di morte o di infortuni per bambini piccoli e più grandi.



Pericolo di morte per scossa elettrica.



Mantenere lontano il prodotto dalla pioggia o dal bagnato.



Rischio di scossa elettrica a causa di cavi danneggiati.



Pericolo di esplosione.



Guanti protettivi

## Avvertenze sulla sicurezza

**AVVERTIMENTO: PER LA SICUREZZA DELLE PERSONE È IMPORTANTE SEGUIRE QUESTE ISTRUZIONI. CONSERVARE QUESTE ISTRUZIONI**

- Questo prodotto non è adatto ad essere utilizzato da persone (bambini inclusi) con capacità fisiche, sensoriali e intellettuali limitate o che non abbiano l'esperienza e/o le conoscenze adeguate, a meno che non siano sorvegliate da una persona preposta a garantire la loro sicurezza o qualora abbiano ricevuto da quest'ultima istruzioni sull'uso del prodotto.
- Pulizia e manutenzione non vanno fatte eseguire a bambini.
- Dopo aver ritratto ed esteso la tenda per due volte di seguito è possibile attivare la protezione contro il surriscaldamento. Possono essere necessari fino a 30 minuti prima che il motore sia nuovamente operativo.
- Non far giocare i bambini con gli elementi di comando. Tenere i telecomandi lontani dalla portata dei bambini.
- Verificare più di frequente la presenza di eventuali irregolarità sull'installazione e segni di usura o danni su cavi e molle. Non utilizzare se sono necessarie riparazioni o regolazioni.
- Non utilizzare la tenda da sole e staccare l'alimentazione elettrica quando vengono eseguiti lavori di manutenzione, come la pulizia delle finestre nelle vicinanze.

- Le parti mobili del meccanismo vanno montate a più di 2,5 m dal pavimento o da un altro fondo da cui si potrebbe avere accesso.
- Tenere dispositivo e cavo di rete lontani dalla portata dei bambini.
- Se il cavo del dispositivo è danneggiato, non utilizzare più il prodotto e contattare il produttore per ulteriori istruzioni.
- Non lasciare mai i bambini insorvegliati con il materiale d'imballaggio e il prodotto. Pericolo di soffocamento con il materiale d'imballaggio e pericolo di morte per strangolamento. I bambini sottovalutano spesso i pericoli. Tenere i bambini lontani dal prodotto. Questo prodotto non è un giocattolo.

## Avvertenze di sicurezza di base

**Leggere tutte le avvertenze sulla sicurezza e le istruzioni. Eventuali omissioni d'osservanza delle avvertenze sulla sicurezza e delle istruzioni possono causare scosse elettriche, incendio e/o gravi lesioni.**

Osservare le norme antinfortunistiche ufficialmente riconosciute e le norme di sicurezza allegate. Se tali avvertenze non vengono osservate si mette a rischio l'incolumità propria e quella degli altri.

- Il dispositivo può essere utilizzato solo se in perfette condizioni operative e se montato correttamente. Se il dispositivo, o parti di esso, dovessero presentare difetti, metterli fuori servizio e ripararli in modo professionale o smaltirli in modo corretto.
- Operare sempre con prudenza e in perfette condizioni fisiche: stanchezza, malattie, uso di alcol, influsso di medicinali o droghe non permettono di avere un comportamento responsabile poiché non consentono di utilizzare il dispositivo con sicurezza.
- **CAUTELA!** Non lasciare i bambini insorvegliati! La tenda da sole non è un attrezzo per arrampicarsi né un giocattolo!
- **PERICOLO DI LESIONI!** Durante il montaggio e i lavori di installazione, tenere i bambini lontani dall'area di lavoro.
- Accertarsi che le persone, in particolare i bambini, non si tirino su facendo leva sulla tenda da sole. La tenda da sole potrebbe cadere, con conseguenti lesioni gravi e/o danni materiali.
- Montare la tenda da sole solo se si è in tre. La tenda da sole è troppo pesante. Per agganciare la tenda ai ganci della parete occorrono necessariamente tre persone. Non cercare di agganciare la tenda da soli. Se questa cadesse, potrebbe subire danni e causare lesioni gravi!
- Accertarsi che non siano presenti persone o ostacoli nell'area di estensione e ritrazione della tenda da sole! In caso contrario potrebbero verificarsi lesioni e danni.
- Non afferrare la tenda da sole per le parti mobili durante l'estensione e la ritrazione. Potrebbero seguirne delle lesioni.
- Ritirare la tenda da sole in caso di
  - vento



**Pericolo di morte o di infortuni per bambini e ragazzi!**

- pioggia (formazione di pozze d'acqua)
- precipitazioni nevose (carico di neve)
- assenza
- maltempo (forti folate di vento, pioggia battente)
- gelo (congelamento del telo).
- L'operazione in condizioni meteorologiche invernali può causare danni.
- Verificare la presenza di eventuali danni sulla tenda da sole prima di ogni uso. Non utilizzare mai la tenda da sole se si appura la presenza di danni.
- In caso di danni, riparazioni o problemi di altro genere, rivolgersi al nostro centro di assistenza o ad un elettricista.
- Accertarsi che il tessuto della tenda da sole sia sempre avvolto in modo corretto. In caso contrario potrebbero verificarsi danni al tessuto. Il meccanismo della manovella della tenda da sole non possiede un fermo per limitare la rotazione del rullo avvolgitore. Accertarsi che il telo sia teso. Tenere d'occhio tutti i dispositivi in funzione quando si controllano più dispositivi in contemporanea. In caso contrario, uno di questi dispositivi potrebbe andare fuori controllo e causare lesioni e/o danni.
- Non utilizzare il telecomando in presenza di forti interferenze. Durante l'esercizio possono verificarsi disfunzioni mediante altri sistemi di trasmissione o dispositivi terminali, ad esempio se questi utilizzano la stessa frequenza.
- La tenda da sole può essere montata solo su un fondo praticabile.
- Accertarsi che le mani siano pulite durante il montaggio. In caso contrario, la tenda potrebbe sporcarsi.
- Se possibile, non montare la tenda da sole in presenza di gelo o neve. In caso contrario, la tenda potrebbe subire dei danni.
- Ritirare la tenda da sole in caso di pioggia.

## Uso di dispositivi alimentati dalla rete elettrica



### CAUTELA! PERICOLO DI MORTE PER SCOSSA ELETTRICA!

- La spina del prodotto deve essere adatta alla presa. Non modificare o staccare per nessun motivo la spina. Non utilizzare alcun adattatore insieme ai prodotti con messa a terra. Le spine non modificate e le prese idonee riducono il rischio di una scossa elettrica.



Mantenere lontano il prodotto dalla pioggia o dal bagnato. La penetrazione d'acqua in un utensile elettrico aumenta il rischio di una scossa elettrica.



Non utilizzare erroneamente il cavo per tirare il prodotto, appenderlo oppure per staccare la spina dalla presa di corrente. Tenere il cavo lontano da fonti di calore, olio, bordi taglienti o da componenti mobili. I cavi danneggiati o ingarbugliati aumentano il rischio di scosse elettriche.



L'installazione elettrica fissa deve essere eseguita da un elettricista specializzato autorizzato a norma VDE 100. Osservare le istruzioni di installazione delle apparecchiature elettriche comprese nella fornitura.

- Collegare gli apparecchi soltanto ad una presa di corrente con contatto di protezione correttamente installato.
- La protezione deve essere garantita da un salvavita (interruttore di protezione) con una corrente di guasto nominale non superiore a 30 mA.
- Prima di collegare l'apparecchio alla rete elettrica, assicurarsi che l'allacciamento di rete coincida con i dati d'allacciamento.
- L'apparecchio si deve usare soltanto nei limiti indicati per la tensione e la potenza (vedi targhetta identificativa).
- Non toccare la spina con le mani bagnate! Non estrarre la spina tirandola per il cavo. Afferrare la spina.
- Prima dell'uso controllare sempre spina e cavo.
- Se il cavo di alimentazione è danneggiato staccare subito la spina dalla presa di corrente. Non utilizzare mai l'apparecchio con il cavo di rete danneggiato.
- Quando non si utilizza l'apparecchio, staccare sempre la spina.

## Avvertenze di sicurezza sulle batterie



### PERICOLO! Pericolo di vita!

Tenere le batterie lontane dalla portata dei bambini. Non lasciare le batterie insorvegliate. Vi è il pericolo che queste possano essere ingerite da bambini o animali domestici. In caso di ingestione richiedere subito un consulto medico!



### RISCHIO D'ESPLOSIONE!

Non ricaricare mai le batterie, non metterle in corto circuito e/o non aprirle. Possono conseguire surriscaldamento, pericolo di incendi o scoppio. Non gettare mai le batterie nel fuoco o nell'acqua. La batteria può esplodere.

- Evitare condizioni estreme e temperature che possano agire sulle batterie, ad es. su radiatori. In caso contrario vi è un maggiore rischio di perdite.
- Rimuovere immediatamente le batterie usate dal prodotto. In caso contrario vi è un maggiore rischio di perdite.
- Verificare regolarmente che le batterie non presentino perdite.



Le batterie che presentino perdite o danni possono causare irritazioni al contatto con la pelle; indossare in ogni caso guanti di protezione adeguati!

- Evitare il contatto con la pelle, gli occhi e le mucose se dovesse fuoriuscire del liquido dalla batteria. In caso di contatto con l'acido della batteria, lavare immediatamente i

punti interessati con acqua pulita abbondante e consultare subito un medico.

- In caso di sporco lieve, pulire i contatti di batteria e prodotto con un panno asciutto e senza pelucchi prima di inserire la batteria.
- In caso di non utilizzo prolungato, rimuovere la batteria dal prodotto.
- All'inserimento, osservare la polarità corretta! Questa è indicata nel vano batteria. In caso contrario la batteria può esplodere.
- Inserire la batteria con prudenza. In caso contrario, il prodotto potrebbe subire danni.
- Sostituire la batteria per tempo, non appena la portata del telecomando si riduce sensibilmente o la tenda da sole non reagisce più.
- Non gettare le batterie usate nei rifiuti domestici ma smaltirle negli appositi centri di raccolta per rifiuti speciali.

## Preparazione

Fissare o non utilizzare la tenda da sole in caso di gelo o neve, altrimenti potrebbe subire dei danni.

## Avvertenze sulla sicurezza

- Per l'installazione della tenda da sole occorrono conoscenze tecniche. Non montare autonomamente la tenda
  - se non si è certi che possa essere installata nel posto scelto;
  - se non si comprendono le istruzioni per l'uso o parti di esse;

- se non si dispone degli utensili necessari;
- se non si dispone delle conoscenze tecniche necessarie.
- Non modificare mai il design o la configurazione dell'impianto senza consultare il costruttore o il rappresentante autorizzato, in quanto da ciò può derivare una situazione pericolosa.
- Non installare la tenda da sole in caso di parti danneggiate o mancanti.
- Quando estratta, varie forze (tra cui vento e pioggia) influiscono sulla tenda. Queste forze, talvolta elevate, devono essere catturate dalla tenda e trasmesse alla struttura attraverso le staffe di montaggio. In caso di sollecitazioni estreme, la forza in eccesso può agire sull'ancorante di fissaggio. Pertanto, prima di iniziare il montaggio, verificare la tenuta della struttura di fissaggio e, se necessario, prendere le misure necessarie per garantire la tenuta sicura dei supporti. In caso di fissaggio non sicuro, rivolgersi ad un esperto nelle vicinanze.
- La tenda serve solo come protezione solare. Non può essere utilizzata in caso di vento forte (velocità: >10.8 m/s), pioggia, grandine o neve. Al verificarsi di tali condizioni meteo, avvolgere subito la tenda.

## Utensili e materiali necessari

I cosiddetti utensili e materiali non sono contenuti nel volume di consegna. Si tratta di dati non vincolanti e di valori orientativi. La qualità del materiale dipende dalle condizioni individuali in loco.

- Matita/strumento di marcatura
- Righello
- Trapano
- Punta per pietra
- Livella a bolla d'aria
- Chiave a brugola (5 mm e 6 mm)
- Scala (scala a piattaforma)
- Metro



## Prima del montaggio

- Verificare la posizione corretta di tutte le viti prima di usare la tenda da sole.
- Estrarre accuratamente la tenda dalla confezione e togliere le protezioni di polistirolo dalla tenda.
- Rimuovere sacchetti e staffe di plastica dalla tenda e appoggiarla con delicatezza per evitare che possa subire graffi o danni di altro tipo o che possa sporcarsi.

## Verificare le funzioni

- Prima del montaggio della tenda da sole, verificare assolutamente le funzioni del motore con il telecomando. Inserire la batteria nel telecomando, schiacciare un tasto a piacere e verificare se il LED del telecomando reagisce.
- Inserire la spina del motore nella presa; dovrebbe essere udibile un leggero segnale acustico del motore (questo può anche essere molto leggero!).

## Testare il motore con il telecomando:

- inserire la spina di rete della tenda da sole in una presa installata regolarmente. Deve risuonare un segnale acustico.
- Schiacciare e tenere premuto a lungo il tasto di estensione  "APERTA" (15) e quello di ritrazione  "CHIUSA" (17) per circa 6 secondi. Il LED rosso del telecomando deve illuminarsi.
- Sostituire la batteria se il LED non si illumina (vedi ► *Inserimento/ sostituzione della batteria* – p. 260).
- Staccare la spina dalla presa di corrente se il motore non dà segni di funzionamento e se non è udibile alcun segnale acustico. Se necessario, rivolgersi al centro di assistenza o ad un esperto.

## Montaggio



**AVVERTENZA! Pericolo di lesioni!** Montare la tenda da sole solo se si è in tre. La tenda da sole è troppo pesante. Per agganciare la tenda ai ganci della parete occorrono necessariamente tre persone. Non cercare di agganciare la tenda da soli. Se questa cadesse, potrebbe subire danni e causare lesioni gravi!



**AVVERTENZA! Pericolo di lesioni!** La tenda da sole può essere montata solo su un fondo praticabile. L'altezza minima di montaggio deve essere di 2,5 m.



**Nota:** utilizzare una scala con piattaforma a persona per montare la tenda da sole.



**ATTENZIONE! Pericolo di lesioni!** Accertarsi che le scale siano posizionate in modo sicuro. In caso contrario potrebbero verificarsi delle lesioni. Usare solo scale adatte ai lavori di montaggio.



**Nota:** accertarsi che la parete/il soffitto sia piana/o. Le pareti piane/i soffitti piani possono compromettere la posizione sicura delle console (1).

## Esempio di montaggio con ancoraggio ad una parete solida (in presenza di sottofondi consultare un esperto).

### Definire la posizione della tenda

- Scegliere un sito di montaggio adeguato.
- Se si monta la tenda sopra ad un balcone o su porte da terrazza, accertarsi di mantenere una distanza minima di 20 cm al di sopra del telaio della porta.
- Considerare l'altezza della pendenza nella scelta del luogo di installazione. L'angolo di pendenza può essere regolato dopo il montaggio.
- L'angolo di pendenza varia in presenza di altezza di montaggio differenti:

- altezza di montaggio 2,5–4 m: altezza di pendenza consigliata di 30 cm
- altezza di montaggio 4,5–6 m: altezza di pendenza consigliata di 50 cm



**Nota:** la figura (► P. 4, fig. A) rappresenta la pendenza della tenda quando completamente estesa. (Pendenza totale, altezza della parte anteriore [≥ 2,5m], sezione trasversale del muro, altezza del gancio sul bordo superiore del muro)



**Nota:** la posizione delle console (1) è stata già contrassegnata in fabbrica sulla tenda da sole. Queste posizioni vanno assolutamente osservate per evitare problemi o danni dopo il montaggio!



**Nota:** osservare assolutamente le avvertenze riportate sull'etichetta sul retro del cassonetto.

- Misurare la larghezza tra le console (1) con un metro a nastro e annotare i valori.
- Disegnare una linea orizzontale all'altezza del luogo di montaggio desiderato. Per farlo, utilizzare una barra lunga, una livella a bolla e un gessetto (► P. 4, fig. B).
- Contrassegnare le posizioni (valori annotati) delle console (1) con nastro a metro e gessetto.
- Fissare le console alla parete e contrassegnare i fori di perforazione con il gessetto.
- Con una punta per pietra di 14 mm, praticare i fori per le console (1) sulle relative marcature.



- Accertarsi che i fori siano profondi 9 cm e che siano praticati in una muratura solida o nel calcestruzzo (► P. 5, fig. C). Non forare la malta poiché questa non garantisce la tenuta necessaria.

## Montare le console

- Rimuovere dadi, anelli di tenuta e rondelle sottovite dalle viti per muro e metterle da parte.
- Inserire le viti per muro negli appositi fori (► P. 5, fig. D).



**Nota:** se necessario, battere sulle viti per muro con un martello di legno. Allentare i dadi sulla parte anteriore del filetto. Si evita così un danno al filetto. Non utilizzare martelli metallici, in quanto ciò potrebbe danneggiare il filetto delle viti per muro.

- Inserire prima le rondelle sottovite e poi le console (1) sulle viti per muro.
- Posizionare ora gli anelli di tenuta sulle teste delle viti e serrare i dadi con una chiave a brugola (► P. 5, fig. D).



**Nota:** utilizzare una chiave ad anello. Si evita così di arrecare danni ai dadi.

- Una volta avvitate le viti, accertarsi che le console (1) siano fissate saldamente al muro. Se necessario, serrare di nuovo le viti per muro se le console (1) non sono ancora ben salde.
- Accertarsi ancora una volta che le console (1) siano fissate saldamente al muro.

## Montare la tenda da sole

- Fissare la tenda da sole alle console (1) (► P. 5, fig. E).
- Utilizzare una scala con piattaforma a persona per poter montare la tenda da sole.
- Accertarsi che le scale siano posizionate in modo sicuro. In caso contrario potrebbero verificarsi delle lesioni.
- Usare solo scale adatte ai lavori di montaggio.



**Nota:** allentare le viti per muro laddove la barra rotonda (10) non potesse essere inserita nelle console (1).

- Spostare la tenda da sole leggermente in avanti e indietro, finché la barra rotonda (10) non scivoli nel gancio.
- Inserire subito la vite di sicurezza (21) sulla parte anteriore della console (1) e serrare i dadi di sicurezza (14) con una chiave a brugola da 19mm.
- Assicurarsi che le viti di sicurezza (21) siano ben salde.



**Nota:** accertarsi che le console (1) si trovino ad una distanza di 6 cm rispetto agli elementi scorrevoli estesi (7) (► P. 5, fig. F).

## Smontare la tenda da sole

### Smontaggio

Se non si vuole più utilizzare la tenda da sole e si desidera smaltirla, occorre prima smontarla.



**AVVERTENZA! Pericolo di lesioni!** Per questo passaggio occorrono almeno tre adulti di sana costituzione.



**ATTENZIONE! Pericolo di lesioni!** Seguire i suggerimenti per la sicurezza e istruzioni anche nella fase di smontaggio.

- Ritrarre completamente la tenda da sole prima di iniziare a smontarla (vedi ► *Ritrarre/estendere elettricamente la tenda da sole – p. 261* o ► *Ritrarre/estendere manualmente la tenda da sole – p. 261*).
- Legare il cassonetto della tenda per impedire un dispiegamento accidentale. Un dispiegamento accidentale potrebbe causare danni o lesioni.
- Seguire le istruzioni di montaggio (vedi ► *Montare la tenda da sole – p. 257*) in sequenza invertita.

## Tendere il rivestimento di tessuto

- Rimuovere la cinghia di protezione dalla tenda da sole.
- Aprire la tenda finché i bracci snodati (6) non siano estesi al massimo. Agganciare le manovelle (5) nel primo occhiello del meccanismo (8) e ruotare in senso orario.
- Ritrarre leggermente la tenda per tendere il rivestimento di tessuto. Per farlo, ruotare la manovella (5) in senso antiorario (► *P. 5, fig. G*).

## Montare il supporto del telecomando



**AVVERTENZA! Pericolo di lesioni!** Consultare assolutamente le istruzioni per l'uso della perforatrice impiegata.



**Nota:** per il campo di trasmissione di onde radio sono presenti limitazioni di legge. Anche gli ostacoli strutturali compromettono la portata.



**Nota:** il supporto (13) può essere applicato su quasi ogni superficie verticale.

- Scegliere un sito di montaggio adeguato.



**Nota:** accertarsi di installare il supporto (13) su un luogo protetto da polvere e spruzzi d'acqua (IP44).



**Nota:** non montare il supporto (13) su oggetti metallici o magnetici. Impedire così possibili disfunzioni.

- Fissare il supporto (13) alla parete e contrassegnare i fori di perforazione.
- Praticare ora i fori.
- Inserire i tasselli forniti in dotazione nei fori.
- Avvitare il supporto (13) alla parete con le due viti fornite in dotazione.

## Regolare la tenda individualmente

### Regolare l'angolo d'inclinazione



**ATTENZIONE! Pericolo di lesioni!** Farsi aiutare da una seconda persona. In caso contrario, possono verificarsi lesioni e/o danni al prodotto.

**IMPORTANTE!** La tenda da sole viene consegnata con angolo di inclinazione regolato in modo ottimale.

- Estendere la tenda da sole per  $\frac{1}{3}$  della sua grandezza totale.
- Può modificare l'angolo di inclinazione in un campo di circa 5-35°.



**AVVISO! Pericolo di danni materiali!** Accertarsi che la tenda da sole possa essere estratta per solo  $\frac{1}{3}$  quando si regola l'angolo d'inclinazione (► P. 5, fig. I). Non regolare mai l'angolo di inclinazione quando la tenda da sole è estesa oltre questa misura (► P. 6, fig. J). In caso contrario, la tenda potrebbe subire dei danni.

- Staccare la spina di alimentazione.
- Sollevare leggermente il profilo frontale (3).
- Allentare i dadi di sicurezza (23) con una chiave da 14 mm. Ruotare la vite di regolazione (24) in senso orario per ridurre l'angolo di impostazione. Ruotarla in senso antiorario per aumentare l'angolo di impostazione. Una volta trovato l'angolo di impostazione desiderato, serrare saldamente il dado di

sicurezza (► P. 5, fig. H).



**Nota:** il profilo frontale (3) deve essere orizzontale. Verificare l'orientamento orizzontale del profilo frontale (3) con la livella a bolla. Accertarsi che la bolla d'aria si trovi esattamente al centro della livella. Ora è possibile impiegare la tenda da sole.

- Inserire la spina di rete della tenda da sole in una presa installata regolarmente.

### Regolare il motore (impostare la larghezza di estensione/ritrazione)

Il motore è stato preimpostato in fabbrica. Pertanto, non occorrono grandi regolazioni prima di metterlo in uso. Nei seguenti casi, il motore va leggermente regolato:

- la tenda da sole non si estende completamente;
- la tenda da sole non si ritrae completamente;
- il tessuto della tenda da sole è incurvato;
- il motore continua a girare anche quando la tenda da sole è completamente chiusa.
- Girare la vite di regolazione "OPEN" con un utensile di regolazione del motore (12) in senso orario nella direzione **[+]** per aumentare la larghezza di estensione (► P. 6, fig. P).
- Girare la vite di regolazione "OPEN" con un utensile di regolazione del motore (12) in senso antiorario nella direzione **[-]** per diminuire la larghezza di estensione (► P. 6, fig. P).

- Girare la vite di regolazione “CLOSE” con un utensile di regolazione del motore (12) in senso orario nella direzione **[+]** per aumentare la larghezza di ritrazione (► P. 6, fig. Q).
- Girare la vite di regolazione “CLOSE” con un utensile di regolazione del motore (12) in senso antiorario nella direzione **[-]** per diminuire la larghezza di ritrazione (► P. 6, fig. Q).



**Nota:** attendere circa 30 minuti se il motore, dopo più regolazioni, non funziona e iniziare di nuovo.



**Nota:** non sovraccaricare il motore. In caso contrario, la durata di vita del motore può essere ridotta.

- Spostare il coperchio (18) dal basso sul vano batteria (19), fino a incastrarlo. Il telecomando (14) è operativo.
- Se il telecomando (14) non funziona, verificare se la batteria è inserita correttamente. Se necessario, reinserirla di nuovo.
- Accoppiare nuovamente tenda da sole e telecomando (14) se il telecomando continua a non funzionare (► *Programmare il telecomando* – p. 260).

## Programmare il telecomando



**Nota:** accertarsi che tra la pressione dei diversi tasti non passino più di 6 secondi. In caso contrario, il telecomando ritorna alla programmazione originale.

## Comando

### Inserimento/sostituzione della batteria



**Nota:** Tipo di batteria vedi:  
► *Dati tecnici* – p. 248



**Nota:** nel sostituire la batteria, accertarsi che i contatti non vengano piegati.

- Togliere il coperchio (18) dal vano batteria (19) verso il basso.
- Rimuovere eventualmente la batteria usata.
- Inserire una nuova batteria nel vano batteria secondo polarità e scritta (19).

### Assegnazione tradizionale del tasto

- Staccare la spina della tenda dalla presa di corrente
- Togliere il coperchio (18) dal vano batteria (19) verso il basso.
- Attendere almeno 10 secondi e reinserire la spina della tenda da sole nella presa
- Schiacciare il tasto “P2” (20) per due volte di seguito
- Schiacciare una volta il tasto di ritrazione “CHIUSA” (17)
- Spostare il coperchio (18) dal basso sul vano batteria (19)

La tenda da sole è programmata in modo da estendersi schiacciando il tasto di estensione “APERTA” (15) e da ritrarsi schiacciando il tasto di ritrazione “CHIUSA” (17).



**Nota:** si ha la possibilità di cambiare l'assegnazione dei tasti (vedi ► *Assegnazione alternativa dei tasti* – p. 261).

### Assegnazione alternativa dei tasti

- Staccare la spina della tenda dalla presa di corrente
- Togliere il coperchio (18) dal vano batteria (19) verso il basso.
- Attendere almeno 10 secondi e reinserire la spina della tenda da sole nella presa
- Schiacciare il tasto “P2” (20) per due volte di seguito
- Schiacciare una volta il tasto di estensione “APERTA” (15)
- Spostare il coperchio (18) dal basso sul vano batteria (19)

La tenda da sole è programmata in modo da ritrarsi schiacciando il tasto di estensione “APERTA” (15) e da estendersi schiacciando il tasto di ritrazione “CHIUSA” (17).

### Acquisizione di un secondo telecomando sul motore

- Accertarsi che il “primo” telecomando sia programmato correttamente e lasciare la spina nella presa.
- Aprire il coperchio del vano batteria sul retro dei due telecomandi. Accanto alla batteria si trova un tasto “P2”.
- Schiacciare 2 volte sul “primo telecomando” il tasto “P2”, questo è sempre riconosciuto da un segnale acustico proveniente dal motore.

- Schiacciare 1 volta il tasto “P2” sull'altro telecomando, questo viene tacitato da parte del motore con 5 segnali acustici.

### Ritrarre/estendere elettricamente la tenda da sole



**Nota:** si osservi che le funzioni del tasto di ritrazione [☰] (17) e quelle del tasto di estensione [☷] (15) possono variare in base alla programmazione (vedi ► *Assegnazione tradizionale del tasto* – p. 260 o ► *Assegnazione alternativa dei tasti* – p. 261). I seguenti avvisi si riferiscono all'“assegnazione tradizionale dei tasti”.

- Schiacciare il tasto di estensione [☷] (15) per estrarre la tenda da sole.
- Schiacciare il tasto di ritrazione [☰] (17) per ritrarre la tenda da sole.
- Schiacciare il tasto di arresto [☳] (16) per arrestare l'estensione/la ritrazione della tenda da sole.

### Ritrarre/estendere manualmente la tenda da sole



**Nota:** in caso di mancanza della corrente, la tenda da sole può essere ritratta ed estesa anche manualmente.

- Agganciare la manovella (5) in senso orario nell'occhietto del meccanismo (8).

- Ruotare la manovella (5) in senso orario per estendere la tenda da sole.
- Ruotare la manovella (5) in senso antiorario per ritrarre la tenda da sole.



**AVVISO! Pericolo di danni materiali!** Non continuare a ruotare la manovella (5) quando il profilo frontale (4) poggia contro il cassonetto (11).



**Nota:** accertarsi che il tessuto della tenda da sole (2), da estesa, sia sempre completamente tesa. Se necessario, ruotare la manovella (5) in senso antiorario finché il tessuto della tenda (2) sia teso.

## Rimediare agli errori

Errore	Causa	Rimedio
La tenda da sole non reagisce sul telecomando (14).	Assenza di alimentazione elettrica.	Verificare l'attacco corretto della spina. Se l'attacco non è corretto, rivolgersi ad un esperto.
	L'interruttore FI dell'installazione domestica è impostato su "off" (SPENTO).	Rivolgersi a un esperto.
	La tensione è troppo bassa.	Rivolgersi a un esperto che verifichi se la tensione corrisponde ai requisiti.
	La batteria del telecomando (14) è consumata.	Sostituire la batteria in conformità al capitolo ► <i>Inserimento/sostituzione della batteria</i> – p. 260.
	Il motore è spento per via della protezione contro il surriscaldamento.	Dopo circa 30 minuti, il motore si riavvia automaticamente.

Errore	Causa	Rimedio
La tenda da sole si incurva sebbene sia completamente estesa.	La lunghezza di estensione è impostata male.	Impostare nuovamente la lunghezza di estensione in conformità al capitolo ► <i>Regolare il motore (impostare la larghezza di estensione/ritrazione)</i> – p. 259.
Rumori indesiderati all'operazione della tenda.	Una o più viti si sono allentate.	Controllare tutte le viti visibili e serrare saldamente quelle allentate.
Il LED (19) del telecomando (14) non funziona; nessun segnale dal destinatario.	La batteria è consumata.	Sostituire la batteria in conformità al capitolo ► <i>Inserimento/sostituzione della batteria</i> – p. 260.
	La batteria è inserita in modo errata.	Inserire la batteria con la polarità corretta.
La tenda da sole non si chiude correttamente su un lato.	Verificare la regolazione del braccio snodato.	Ripiegare il tubo avvolgitore su un lato con il tessuto per ottenere più volume. Regolare poi i bracci snodati.

## Manutenzione



**ATTENZIONE! Pericolo di lesioni!** Eseguire regolarmente lavori di manutenzione. In caso contrario, può essere messa in pericolo la propria sicurezza e quella di terzi. Una manutenzione regolare allunga la durata di vita della tenda da sole.

- Verificare regolarmente la posizione salda di tutte le console (1).
- Verificare la presenza di eventuali danni sull'alloggiamento del meccanismo ogni sei mesi. Utilizzare la tenda da sole solo se l'alloggiamento del meccanismo è completamente intatto o se è stato rinnovato.
- Verificare ogni sei mesi la posizione salda di tutte le viti e i dadi. Se necessario, serrarli.
- Non utilizzare mai la tenda se danneggiata o se il tessuto (2) non si tende.
- Rivolgersi al centro di assistenza o ad un esperto per far riparare la tenda da sole.
- In genere non occorre ingrassare le parti della tenda da sole. Se necessario, rivolgersi al nostro servizio di assistenza.

## Pulizia

- Per la pulizia delle parti di plastica, utilizzare un detergente a spray o una miscela di acqua e detergente delicato.
- Pulire il telo della tenda da sole solo quando necessario.
- Utilizzare una liscivia di sapone per pulire il tessuto della tenda (2). Testare su un punto nascosto.
- Far asciugare completamente il tessuto della tenda da sole (2) prima di ritrarla. Non utilizzare in nessun caso dispositivi di riscaldamento (come asciugacapelli, ecc.) per asciugare la tenda da sole.

## Conservazione

Smontare il cassonetto e conservarlo in un luogo asciutto se la tenda non viene utilizzata per un periodo prolungato (vedi ► *Smontare la tenda da sole* – p. 257). In questo modo viene prolungata la sua durata di vita.

- Accertarsi che il tessuto della tenda da sole (2) sia sempre completamente asciutto. Un tessuto umido (2) può causare la formazione di muffa.
- Accertarsi che la tenda sia completamente chiusa.
- Assicurare l'alloggiamento della tenda da sole da un'estensione accidentale con un nastro di sicurezza.
- Smontare il cassonetto (vedi ► *Smontare la tenda da sole* – p. 257).
- Conservare il cassonetto in un luogo asciutto al di fuori della portata dei bambini.

## Smaltimento

### Smontaggio del motore

► *Smontaggio del motore* – p. 7



**Nota:** al termine della durata di vita della tenda da sole, il motore va smontato e smaltito correttamente.



**AVVERTENZA! Pericolo di lesioni a causa dell'alta tensione delle molle.** Per evitare infortuni, i bracci snodati non devono essere sotto la tensione delle molle durante lo smontaggio.

► *P. 7, fig. 1*

1. Aprire completamente la tenda.

► *P. 7, fig. 2*

2. Interrompere l'alimentazione elettrica.

► *P. 7, fig. 3*

3. Rimuovere le viti.

► *P. 7, fig. 4*

4. Rimuovere il perno di sicurezza.

► *P. 8, fig. 5*

5. Rimuovere il coperchio laterale.

► *P. 8, fig. 6*

6. Smontare cilindro.

La confezione si compone di materiali ecologici che possono essere smaltiti negli appositi centri di riciclaggio locali.



Ulteriori informazioni su dove smaltire il prodotto al termine della sua vita utile sono fornite dalle rispettive amministrazioni locali.





Non gettare le batterie non più utilizzate nei rifiuti domestici ma smaltirle secondo le disposizioni in materia.



- Portare le batterie normali e ricaricabili ormai inutilizzabili al centro di raccolta del rivenditore o del Comune.
- Non bruciare le batterie. Rischio di esplosione!

## Informazioni

### Garanzia commerciale

Il prodotto include una garanzia commerciale di 2 anni, valida a partire dalla data d'acquisto. Il prodotto è stato fabbricato in modo accurato e controllato coscienziosamente prima della consegna. Conservare lo scontrino come prova d'acquisto. In caso di garanzia, mettersi sempre prima in contatto telefonico con il centro di assistenza.

Questa garanzia è valida solo nei confronti del primo acquirente e non è trasferibile. In caso di trattamento abusivo e/o improprio, di uso della forza e di interventi non eseguiti da uno dei nostri centri di assistenza autorizzati, la garanzia decade.

La garanzia commerciale non limita i diritti legali. La garanzia si applica solo in caso di difetti di materiale e di fabbricazione. Non si applica alle parti usurabili o in caso di danni alle parti fragili, ad es. il tessuto della tenda. Questo prodotto è pensato esclusivamente per l'uso domestico e non per scopi industriali. La garanzia legale non copre le batterie.

### Assistenza

Per chiarimenti o per richiedere pezzi di ricambio, rivolgersi a:

Depot 18 GmbH  
Gewerbering 3  
67691 Hochspeyer  
Tel.: +49 (0) 6305-715429 13  
Fax.: +49 (0) 6305-715429 29  
E-mail: mail@depot18.de

Domande o problemi?!

Visitare:

[www.depot18.de](http://www.depot18.de)

# Inhoudsopgave

<b>Inleiding</b> .....	<b>267</b>
Reglementair gebruik .....	267
Beschrijving van de onderdelen .....	267
Technische gegevens .....	268
Leveringsomvang .....	268
Algemene informatie over het schermdoek .....	268
Vormgevingskenmerken in de tekst .....	269
<b>Veiligheid</b> .....	<b>269</b>
Uitleg bij de symbolen .....	269
Veiligheidsaanwijzingen .....	270
Belangrijke veiligheidsinstructies .....	271
Omgang met apparaten op netstroom .....	272
Veiligheidsinstructies voor batterijen .....	273
<b>Vorbereiding</b> .....	<b>274</b>
Veiligheidsaanwijzingen .....	274
Benodigd gereedschap en materiaal .....	274
<b>Vóór de montage</b> .....	<b>275</b>
Functies controleren .....	275
<b>Montage</b> .....	<b>275</b>
Montagevoorbeeld met verankering aan een stevige muur (bij andere ondergronden raadpleegt u een specialist) .....	276
Consoles monteren .....	277
Scherm monteren .....	277
Scherm demonteren .....	277
Doek spannen .....	278
Houder van de afstandsbediening monteren .....	278
<b>Scherm instellen</b> .....	<b>279</b>
Hellingshoek instellen .....	279
Motor bijstellen (uitschuif-/intrekafstand instellen) .....	279
<b>Bediening</b> .....	<b>280</b>
Batterij plaatsen/vervangen .....	280
Afstandsbediening programmeren .....	280
Scherm elektrisch bedienen .....	281

Schermbandmatig bedienen .....	281
<b>Problemen oplossen</b> .....	<b>282</b>
<b>Onderhoud</b> .....	<b>283</b>
<b>Reiniging</b> .....	<b>283</b>
<b>Opslag</b> .....	<b>284</b>
<b>Afvalverwijdering</b> .....	<b>284</b>
Motor verwijderen .....	284
<b>Informatie</b> .....	<b>284</b>
Garantie .....	284
Service .....	285

## Inleiding

Maak u vertrouwd met het product voordat u het voor de eerste keer gebruikt. Lees hiertoe aandachtig de navolgende gebruiksaanwijzing. Gebruik het product uitsluitend zoals beschreven en voor de aangegeven toepassingsgebieden.

Bewaar de gebruiksaanwijzing om deze later te kunnen raadplegen.

Wanneer u het product verkoopt of aan iemand anders geeft, geef dan altijd ook deze gebruiksaanwijzing mee.



**Opmerking:** Uitsluitend bestemd voor privégebruik. De afbeeldingen dienen als voorbeeld. Product kan afwijken. Wijzigingen voorbehouden.

## Reglementair gebruik

Het product is bedoeld als beschutting tegen de zon en biedt u de mogelijkheid om de zonwering aan te passen aan de stand van de zon. Andere toepassingen of wijzigingen aan het product gelden als oneigenlijk gebruik en kunnen lichamelijk letsel of schade aan het product veroorzaken.

Het product is niet bedoeld voor commercieel gebruik.

Elk ander gebruik dat niet in deze gebruiksaanwijzing wordt beschreven, is ongeoorloofd gebruik. De fabrikant is niet aansprakelijk voor schade die hieruit ontstaat.

## Beschrijving van de onderdelen

► *Overzicht – p. 3*

### Zonnescherm

► *P. 3, afb. 1*

1. Console
2. Schermdoek
3. Volant
4. Uitvalprofiel
5. Slinger
6. Knikarm
7. Schuifelement
8. Aandrijvingsoog
9. Motor/aandrijving
10. Draagbuis
11. Doekas

12. Gereedschap voor het afstellen van de motor

### Afstandsbediening

► P. 4, afb. 2

13. Houder  
 14. Afstandsbediening  
 15. Uitschuif-toets  'OPEN'  
 16. Stop-toets  'STOP'  
 17. Intrek-toets  'DICHT'  
 18. Batterijklepje  
 19. Batterijvak  
 20. Toets P2

### Technische gegevens

#### Zonnescherm

Voedingsspanning: 230 V~, 50 Hz

Vermogen: 230 W

Beschermingsklasse: IP44

Windklasse: II

Definitie: Frisse bries

Snelheid: Grotere takken en bomen bewegen, wind duidelijk hoorbaar 29-38 km/h; 8-10,8 m/s



**Aanwijzing:** Bij montage op hout kan vanwege de verschillen in houtsoorten geen windklasse worden gespecificeerd.

#### Afstandsbediening

Frequentie: 433.92 MHz

Bereik: 30 meter (zonder gebouwen en andere obstakels)

Batterij: A27 12V (alkaline)

Beschermingsklasse: IP44

Bedrijfstemperatuur: -20 °C tot +55 °C

### Leveringsomvang

Controleer onmiddellijk na het uitpakken of het product en de verschillende onderdelen compleet aanwezig zijn en in goede staat verkeren.

- 1× zonnescherm
- 2× console (< 4 m)
- 3× console (≥ 4 m)
- 1× slinger
- 1× gereedschap voor het afstellen van de motor
- 1× afstandsbediening
- 2 × schroef voor het bevestigen van de houder
- 2 × plug voor het bevestigen van de houder
- 1× batterij
- 1× gebruiksaanwijzing

### Algemene informatie over het schermdoek

Schermdoeken zijn hoogwaardige producten. Toch kan er, zelfs met de huidige stand van de techniek en milieuvoorschriften, sprake zijn van imperfecties. Ondanks de geavanceerde

productie- en verwerkingstechnieken kunnen bepaalde onvolkomenheden in het doek voorkomen.

In vrijwel alle schermdoeken treden dergelijke effecten in meer of mindere mate op. Dit gaat echter op geen enkele manier ten koste van de kwaliteit van de doeken.

Om teleurstelling te voorkomen, wijzen wij u in het kader van de consumenten-voorlichting uitdrukkelijk op de volgende kenmerken: \*

- Tijdens de productie en bij het vouwen van de doeken ontstaan knikvouden. Vooral bij felle kleuren kan dat ertoe leiden dat er op het doek pigmentverplaatsingen ontstaan, die bij tegenlicht donkerder (als vuile strepen) lijken. De waarde en het gebruiksgemak van het scherm worden hierdoor niet aangetast.
- Krijteffecten zijn lichte strepen die ontstaan tijdens de verwerking van afgewerkte producten en die zelfs met de grootste zorg niet altijd kunnen worden vermeden. Zij kunnen dan ook niet als reclamatierefen worden opgevoerd.
- Regenbestendigheid: Schermdoek van acryl en polyester is waterafstotend geïmpregneerd en bij een minimale hellingshoek van 14° bestand tegen een lichte, korte regenbui. Bij zware of langdurige regenbuien moet het scherm worden ingetrokken om schade te voorkomen. Nat opgerolde schermen moeten zo snel mogelijk weer worden uitgerold om te drogen.
- Rimpels in de zoom, naad of baan kunnen ontstaan doordat het doek uit meerdere lagen bestaat en verschillende wikkeldrachten op de

doekas inwerken. De stofspanningen die hierdoor ontstaan kunnen rimpels (zoals wafel- en visgraatpatronen) veroorzaken.

- Het naaigaren van het doek hoeft niet dezelfde kleur te hebben als het doekdeel waarin de naad zich bevindt.

\*) (Uittreksel uit: Wichtige Verbraucherinformationen: 'Produkteigenschaften von Markisentüchern' van het Duitse Industrieverband Technische Textilien – Rollladen – Sonnenschutz e.V.).

## Vormgevingskenmerken in de tekst

Diverse elementen van de gebruiksaanwijzing zijn voorzien van vaste vormgevingskenmerken. Zo ziet u snel om wat voor soort tekst het gaat.

normale tekst;

- opsommingen;

1. opsommingen of reeks uit te voeren handelingen

– instructies en

► *kruisverwijzingen.*

## Veiligheid

### Uitleg bij de symbolen

De veiligheidsinstructies zijn duidelijk aangegeven in de gebruiksaanwijzing. De volgende symbolen worden gebruikt:



**GEVAAR! Direct levens- of letselgevaar!** Direct gevaarlijke situatie die de dood of ernstig letsel tot gevolg heeft.



**WAARSCHUWING! Waarschijnlijk levens- of letselgevaar!** Algemeen gevaarlijke situatie die de dood of ernstig letsel tot gevolg kan hebben.



**VOORZICHTIG! Eventueel letselgevaar!** Gevaarlijke situatie die letsel tot gevolg kan hebben.



**LET OP! Gevaar voor schade aan het product!** Situatie die materiële schade tot gevolg kan hebben.



**Aanwijzing:** Informatie voor een beter begrip van de werkwijze.

- Symbolen die zich op het product bevinden mogen niet worden verwijderd of afgedekt. Instructies op het product die onleesbaar zijn geworden, moeten onmiddellijk worden vervangen.



Lees vóór gebruik de gebruiksaanwijzing en neem deze in acht.



Levensgevaar en risico op ongevallen voor kleuters en kinderen.



Levensgevaar door elektrische schok.



Stel het product niet bloot aan regen of vocht.



Gevaar voor elektrische schokken door beschadigde kabels.



Explosiegevaar.



Draag veiligheidshandschoenen.

## Veiligheidsaanwijzingen

**WAARSCHUWING – VOOR DE VEILIGHEID VAN PERSONEN IS HET BELANGRIJK OM DEZE AANWIJZINGEN OP TE VOLGEN. BEWAAR DEZE AANWIJZINGEN**

- Personen (inclusief kinderen) met lichamelijke, zintuiglijke of verstandelijke beperkingen of met gebrek aan ervaring en/of kennis mogen dit product uitsluitend gebruiken in het bijzijn van een voor hun veiligheid verantwoordelijke persoon die toezicht houdt en uitlegt hoe het product moet worden gebruikt.
- Reiniging en onderhoud door de gebruiker mogen niet door kinderen worden uitgevoerd.
- Na twee keer achter elkaar intrekken en uitschuiven kan de oververhittingsbeveiliging worden geactiveerd. Het kan 30 minuten duren voordat de motor weer operationeel is.
- Laat kinderen niet met de bedieningselementen spelen. Houd afstandsbedieningen buiten het bereik van kinderen.
- Controleer de installatie regelmatig op onregelmatigheden en tekenen van slijtage of schade aan kabels en veren. Gebruik het scherm niet als er reparaties of aanpassingen nodig zijn.
- Gebruik het scherm niet en koppel het los van de stroomvoorziening als in de buurt werkzaamheden zoals het reinigen van ramen worden uitgevoerd.
- De bewegende delen van de aandrijving moeten meer dan 2,5 m boven de grond of boven een

andere ondergrond waarop toegang mogelijk is, worden gemon- teerd.

- Houd het product en het netsnoer buiten het bereik van kinderen.
- Als de kabel van dit product beschadigd is, stop dan met het gebruik van het product en neem contact op met de fabrikant voor verdere instructies.

## Belangrijke veiligheidsinstructies

**Lees alle veiligheidsinstructies en aanwijzingen. Het negeren van de veiligheidsinstructies en aanwijzingen kan tot elektrische schokken, brand en/of ernstig letsel leiden.**

De algemeen erkende voorschriften voor ongevalpreventie en de bijgevoegde veiligheidsinstructies moeten in acht worden genomen. Wanneer u de veiligheidsinstructies negeert, brengt u uzelf en anderen in gevaar.

- Het product mag alleen worden gebruikt als het perfect in orde is en volledig is gemonteerd. Als het product of een deel ervan defect is, moet het buiten bedrijf worden gesteld en volgens de voorschriften worden gerepareerd of afgevoerd.
- Wees altijd voorzichtig en werk alleen in goede conditie: bij vermoeidheid, ziekte, alcoholgebruik, invloed van medicijnen en drugs kunt u het product niet meer veilig bedienen en is het dus onverantwoord het te gebruiken.



**Levensgevaar en risico op ongevallen voor kleuters en kinderen!**

- Laat kinderen nooit zonder toezicht achter bij het verpakkingsmateriaal en/of het product. Er bestaat gevaar voor verstikking door het verpakkingsmateriaal en levensgevaar door verwurging. Kinderen onderschatten deze gevaren. Houd kinderen daarom altijd uit de buurt van het product. Het product is geen speelgoed.
- **VOORZICHTIG!** Houd kinderen altijd in de gaten! Het scherm is geen klim- of speeltoestel!
- **LETSELGEVAAR!** Houd kinderen tijdens de montage en afstelling uit de buurt van het werkgebied.
- Laat mensen, met name kinderen, zich niet aan het scherm omhoogtrekken. Het scherm kan naar beneden vallen. Lichamelijk letsel en/of materiële schade kunnen het gevolg zijn.
- Bevestig het scherm altijd met zijn drieën. Het scherm is erg zwaar. Om het scherm aan de muurhaken op te hangen, zijn altijd drie mensen nodig. Probeer het scherm niet alleen op te hangen. Als het scherm naar beneden valt, kan het beschadigd raken en ernstig letsel veroorzaken!
- Zorg dat zich binnen het in- en uitschuifbereik van het scherm geen personen of obstakels bevinden! Anders kunnen letsel en schade het gevolg zijn.
- Kom met uw handen niet in de buurt van bewegende delen bij het uitschuiven en intrekken van het scherm. Letsel kan het gevolg zijn.
- Trek het scherm in bij
  - wind
  - regen (waterzakvorming)

- sneeuwval (sneeuwbelasting)
- afwezigheid
- onweer (sterke windstoten, zware regen)
- vorst (bevriezing van het doek)
- Het gebruik bij winterse weersomstandigheden kan schade veroorzaken.
- Controleer het scherm vóór elk gebruik op beschadigingen. Gebruik het scherm nooit als u ziet dat het beschadigd is.
- Neem in geval van schade, reparaties of andere problemen met het scherm contact op met het servicecentrum of een electricien.
- Zorg dat het schermdoek altijd goed wordt op- en afgerold. Anders kan het doek beschadigd raken. Het slingermechanisme van het scherm heeft geen stop om de omwenteling van de doekas te begrenzen. Zorg dat het doek strak gespannen is. Als u meerdere producten tegelijk bedient, moet u ze allemaal in de gaten houden. Mocht er namelijk met een van deze producten iets misgaan, dan kan dit letsel en/of schade veroorzaken.
- Gebruik de afstandsbediening niet in geval van sterke interferentie. Tijdens het gebruik kunnen storingen optreden door andere (zend)apparaten als deze bijvoorbeeld dezelfde frequentie gebruiken.
- Het scherm mag alleen worden gemonteerd op een stabiele ondergrond met voldoende draagvermogen.

- Zorg dat uw handen schoon zijn tijdens de montage. Anders kan het scherm vuil worden.
- Monteer het scherm indien mogelijk niet bij vorst en sneeuw. Anders kan het scherm beschadigd raken.
- Trek het scherm bij regen altijd in.

## Omgang met apparaten op netstroom



### VOORZICHTIG! LEVENSGEVAAR DOOR ELEKTRISCHE SCHOK!

- De aansluitstekker van het product moet in het stopcontact passen. De stekker mag op geen enkele manier worden veranderd of losgemaakt. Gebruik geen adapterstekkers in combinatie met geaarde producten. Onveranderde stekkers en passende stopcontacten verlagen het risico op een elektrische schok.



Stel het product niet bloot aan regen of vocht. Het binnendringen van water in elektrische apparaten verhoogt het risico op een elektrische schok.



Gebruik de kabel niet om het product te dragen, op te hangen of om de stekker uit het stopcontact te trekken; hiervoor is hij niet bedoeld. Houd de kabel uit de buurt van hitte, olie, scherpe randen en bewegende productonderdelen. Beschadigde of verwarde kabels verhogen het risico op een elektrische schok.





De elektrische installatie moet in overeenstemming met VDE100 worden uitgevoerd door een erkend elektricien. De bijgevoegde installatie-instructies van de meegeleverde elektrische apparaten moeten in acht worden genomen.

- Het apparaat mag uitsluitend worden aangesloten op een stopcontact met een volgens de voorschriften geïnstalleerd randaardecontact.
- De beveiliging moet plaatsvinden via een aardlekschakelaar (FISchakelaar) met een nominale lekstroom van niet meer dan 30 mA.
- Voordat u het apparaat aansluit, moet gegarandeerd zijn dat de netaansluiting overeenkomt met de aansluitgegevens van het apparaat.
- Het apparaat mag uitsluitend binnen de aangegeven grenzen voor spanning en vermogen worden gebruikt (zie typeplaatje).
- Pak de stekker niet met natte handen vast! Trek het netsnoer altijd aan de stekker, niet aan de kabel uit het stopcontact.
- Controleer stekkers en kabels vóór elk gebruik.
- Trek bij beschadiging van het netsnoer onmiddellijk de stekker uit het stopcontact. Gebruik het product nooit als het netsnoer beschadigd is.
- Als het product niet wordt gebruikt, moet de stekker uit het stopcontact getrokken zijn.

## Veiligheidsinstructies voor batterijen



### **GEVAAR! Levensgevaar!**

Batterijen zijn geen kinderspeelgoed. Laat batterijen niet rondslingeren. Het gevaar bestaat dat deze door kinderen of huisdieren worden ingeslikt. Raadpleeg in geval van inslikken onmiddellijk een arts.



**EXPLOSIEGEVAAR!** Laad batterijen nooit opnieuw op, sluit ze niet kort en open ze niet. Dit kan leiden tot oververhitting, brandgevaar of barsten. Gooi batterijen nooit in vuur of water. De batterij kan exploderen.

- Vermijd extreme omstandigheden en temperaturen, zoals van radiatoren, die van invloed kunnen zijn op batterijen. Anders ontstaat een verhoogd risico op lekkage.
  - Verwijder lege batterijen onmiddellijk uit het product. Anders ontstaat een verhoogd risico op lekkage.
  - Controleer batterijen regelmatig op lekkage.
-  Lekkende of beschadigde batterijen kunnen bij contact met de huid irritaties veroorzaken. Draag daarom in dat geval altijd geschikte handschoenen!
- Vermijd contact met de huid, ogen en slijmvlies als vloeistof uit de batterij is gelekt. Spoel bij contact met batterijzuur de getroffen plekken meteen met veel schoon water en raadpleeg onmiddellijk een arts.

- Reinig licht vervuilde batterij- en productcontacten met een droge, pluïsvrije doek voordat u de batterij plaatst.
- Verwijder de batterij uit het product als het langere tijd niet wordt gebruikt.
- Let bij het plaatsen van de batterij op de juiste polariteit! Deze staat aangegeven in het batterijvak. Anders kan de batterij exploderen.
- Plaats de batterij voorzichtig. Anders kan het product beschadigd raken.
- Vervang de batterij op tijd, dat wil zeggen zodra het bereik van de afstandsbediening merkbaar vermindert of het scherm niet meer reageert.
- Gooi gebruikte batterijen niet bij het huisvuil, maar lever ze in op speciaal daarvoor bedoelde inzamelpunten.
- niet over de vereiste technische kennis beschikt.
- Verander nooit het ontwerp of de configuratie van het systeem zonder de fabrikant of de erkende vertegenwoordiger te raadplegen, omdat dit tot een gevaarlijke situatie kan leiden.
- Installeer het scherm niet als u beschadigde onderdelen aantreft of als er onderdelen ontbreken.
- Als het scherm is uitgeschoven, komen er verschillende krachten op te staan, zoals wind en regen. Deze soms aanzienlijke krachten moeten door het scherm worden opgevangen en via de montagebeugels aan het montagevlak worden overgedragen. Bij extreme belasting kan overmatige kracht op de bevestigingsankers komen te staan. Controleer daarom voordat u met de montage begint het draagvermogen van de bevestigingsconstructie en neem indien nodig maatregelen om een veilige bevestiging van de montagebeugels te waarborgen. Als de bevestiging niet veilig is, moet u een specialist raadplegen.
- Het scherm is alleen bedoeld als beschutting tegen de zon. Het mag niet worden gebruikt bij sterke wind (windsnelheid: >10.8 m/s), regen, hagel of sneeuw. Onder die weersomstandigheden dient u het scherm onmiddellijk in te trekken.

## Vorbereiding

Bevestig of gebruik het scherm niet bij vorst of sneeuw, anders kan het scherm beschadigd raken.

## Veiligheidsaanwijzingen

- Voor de installatie van het scherm is technische kennis vereist. Monteer het scherm niet zelf als u
  - niet zeker weet of het scherm op de gekozen plaats kan worden gemonteerd.
  - de gebruiksaanwijzing of een deel ervan niet begrijpt.
  - niet over het benodigde gereedschap beschikt.

## Benodigd gereedschap en materiaal

De genoemde gereedschappen en materialen worden niet meegeleverd. Ze worden hier alleen vermeld om u te informeren over de benodigdheden.

Welk materiaal u precies nodig hebt is afhankelijk van de specifieke omstandigheden ter plaatse.

- Potlood/markeergereedschap
- Liniaal
- Boormachine
- Steenboor
- Waterpas
- Inbussleutel (5 mm en 6 mm)
- Trap (met plateau)
- Rolmaat

## Vóór de montage

- Controleer of alle schroeven goed vastzitten voordat u het scherm gebruikt.
- Haal het scherm voorzichtig uit de verpakking en verwijder de piepschuim bescherming van het scherm.
- Verwijder de plastic zakken en de plastic riemen van het scherm en leg het scherm voorzichtig neer om te voorkomen dat het tijdens het werk bekrast, beschadigd of vervuild raakt.

## Functies controleren

- Controleer voordat u het scherm monteert de functies van de motor met de afstandsbediening. Plaats de batterij in de afstandsbediening, druk op een willekeurige toets en controleer of de LED van de afstandsbediening reageert.
- Steek de stekker van de motor in een stopcontact. Als het goed is, geeft de motor nu een zacht geluidssignaal af. (Dit geluid kan heel zacht zijn!)

## Motor met afstandsbediening testen:

- Steek de netstekker van het scherm in een volgens de voorschriften geïnstalleerd stopcontact. Als het goed is, hoort u een geluidssignaal.
- Houd de uitschuif-toets  'OPEN' (15) en de intrektoets  'DICHT' (17) ca. 6 seconden lang ingedrukt. De rode LED van de afstandsbediening moet oplichten.
- Vervang de batterij als de LED niet oplicht (zie ► *Batterij plaatsen/vervangen* – p. 280).
- Trek de stekker uit het stopcontact als de motor niet werkt of als er geen geluidssignaal te horen is. Neem contact op met het servicecentrum of een specialist.

## Montage



**WAARSCHUWING! Gevaar voor letsel!** Bevestig het scherm altijd met zijn drieën. Het scherm is erg zwaar. Om het scherm aan de muurhaken op te hangen, zijn altijd drie mensen nodig. Probeer het scherm niet alleen op te hangen. Als het scherm naar beneden valt, kan het beschadigd raken en ernstig letsel veroorzaken!



**WAARSCHUWING! Gevaar voor letsel!** Het scherm mag alleen worden gemonteerd op een stabiele ondergrond met voldoende draagvermogen. De minimale montagehoogte moet 2,5 m zijn.



**Aanwijzing:** Gebruik per persoon een trap met plateau om het scherm te monteren.



**VOORZICHTIG! Gevaar voor letsel!** Controleer of de trappen stevig staan. Anders kan letsel het gevolg zijn. Gebruik alleen trappen die voor dergelijke montagewerkzaamheden geschikt zijn.



**Aanwijzing:** Controleer of de muur of het plafond vlak is. Op niet-vlakke muren/plafonds zijn de consoles (1) mogelijk niet stevig te bevestigen.



**Aanwijzing:** De afbeelding (► P. 4, afb. A) toont de helling van het scherm in volledig uitgeschoven toestand. (totale helling, hoogte voorlijst [► 2,5m], doorsnede muur, bovenkant muur haakhoogte)



**Aanwijzing:** De positie van de consoles (1) is in de fabriek al op het scherm gemarkeerd. Deze posities moeten strikt worden aangehouden om problemen of schade na de montage te voorkomen!



**Aanwijzing:** Volg altijd de instructies op de sticker aan de onderkant van de cassette.

## Montagevoorbeeld met verankering aan een stevige muur (bij andere ondergronden raadpleegt u een specialist)

### Positie van het scherm bepalen

- Kies een geschikte plaats voor montage.
  - Houd een minimale afstand van 20 cm boven deurkozijnen aan wanneer u het scherm boven een balkon of terrasdeuren monteert.
  - Houd bij uw keuze voor de plaats van montage rekening met de hellingshoogte. De hellingshoek kan na de montage nog worden gewijzigd.
  - De hellingshoek is afhankelijk van de montagehoogte:
    - Montagehoogte 2,5–4 m: aanbevolen hellingshoogte 30 cm;
    - montagehoogte 4,5–6 m: aanbevolen hellingshoogte 50 cm
- Meet met een rolmaat de breedte tussen de consoles (1) en noteer de waarden.
  - Teken een horizontale lijn op de gewenste montagehoogte. Gebruik hiervoor een lange lat, een waterpas en krijt. (► P. 4, afb. B).
  - Markeer de posities (genoteerde waarden) van de consoles (1) met een rolmaat en krijt.
  - Houd de consoles tegen de muur en markeer de boorgaten met krijt.
  - Boor met een 14 mm-steenboor de gemarkeerde gaten voor de consoles (1).
  - Zorg dat de gaten 9 cm diep zijn en door goed vastzittende stenen of beton lopen (► P. 5, afb. C). Boor niet door mortel, omdat dit niet voldoende houvast biedt.

## Consoles monteren

- Verwijder de moeren, afdichtringen en tussenringen van de muurschroeven en leg ze voorzichtig terzijde.
- Steek de muurschroeven in de voorgeboorde gaten (► P. 5, *afb. D*).



**Aanwijzing:** Tik de muurschroeven zo nodig een stukje de muur in met een houten hamer. Draai daarbij de moer op het voorste gedeelte van de schroefdraad los. Zo voorkomt u schade aan de schroefdraad. Gebruik geen metalen hamer, omdat deze de schroefdraad van de muurschroeven kan beschadigen.

- Plaats de tussenringen en vervolgens de consoles (1) op de muurschroeven.
- Plaats nu de afdichtringen op de schroefkoppen en draai de moeren vast met een inbussleutel (► P. 5, *afb. D*).



**Aanwijzing:** Gebruik hiervoor een ringsleutel. Zo voorkomt u dat de moeren beschadigd raken.

- Zodra de muurschroeven volledig zijn vastgeschroefd, controleert u of de consoles (1) stevig in de muur zitten. Als de consoles (1) nog te bewegen zijn, draait u de muurschroeven nog een keer aan.
- Controleer nogmaals of de consoles (1) stevig aan de muur zijn geschroefd.

## Schermonteren

- Bevestig het scherm aan de consoles (1) (► P. 5, *afb. E*).
- Gebruik per persoon een trap met plateau om het scherm te monteren.
- Controleer of de trappen stevig staan. Anders kan letsel het gevolg zijn.
- Gebruik alleen trappen die voor dergelijke montagewerkzaamheden geschikt zijn.



**Aanwijzing:** Draai de muurschroeven los voor het geval de draagbuis (10) niet in de consoles (1) kan worden geplaatst.

- Beweeg het scherm een beetje naar voren en achteren totdat de draagbuis (10) in de haken glijdt.
- Plaats direct daarna de borgschroeven (21) aan de voorkant van de console (1) en draai de borgmoeren (14) vast met een 19mm-inbussleutel.
- Controleer of de borgschroeven (21) vastzitten.



**Aanwijzing:** Let erop dat de consoles (1) zich op 6 cm afstand van de uitgeschoven schuifelementen (7) bevinden (zie ► P. 5, *afb. F*).

## Schermdemonteren

### Demontage

Als u het scherm niet langer gebruikt of wilt afvoeren, moet u het demonteren.



**WAARSCHUWING! Gevaar voor letsel!** Voor deze stap zijn minimaal drie gezonde volwassenen nodig.



**VOORZICHTIG! Gevaar voor letsel!** Ook bij de demontage moeten de veiligheidsinstructies en aanwijzingen worden opgevolgd.

- Trek het scherm volledig in voordat u met de demontage begint (zie ► *Scherm elektrisch bedienen – p. 281* en ► *Scherm handmatig bedienen – p. 281*).
- Bind de cassette van het scherm samen om onbedoeld uitschuiven te voorkomen. Onbedoeld uitschuiven kan schade of letsel veroorzaken.
- Volg de montageaanwijzingen (zie ► *Scherm monteren – p. 277*) in omgekeerde volgorde.

## Doek spannen

- Verwijder de beschermriemen van het scherm.
- Open het scherm totdat de knikarmen (6) maximaal zijn geopend. Haak hiertoe de slinger (5) in het eerste aandrijvingsoog (8) en draai deze met de klok mee.
- Trek het scherm nu weer iets in om het doek te spannen. Draai hiertoe de slinger (5) tegen de klok in (► *P. 5, afb. G*).

## Houder van de afstandsbediening monteren



**WAARSCHUWING! Gevaar voor letsel!** Raadpleeg altijd de gebruiksaanwijzing van uw boormachine.



**Aanwijzing:** Het zendbereik van radiogolven is onderhevig aan wettelijke beperkingen. Ook gebouwen en andere constructies hebben invloed op het bereik.



**Aanwijzing:** De houder (13) kan op vrijwel elk verticaal oppervlak worden gemonteerd.

- Kies een geschikte plaats voor montage.



**Aanwijzing:** Monteer de houder (13) uitsluitend op een plaats die beschermd is tegen stof en spatwater (IP44).



**Aanwijzing:** Monteer de houder (13) niet op metalen of magnetische voorwerpen. Zo voorkomt u storingen.

- Houd de houder (13) tegen de muur en markeer de boorgaten.
- Boor de boorgaten.
- Steek de meegeleverde pluggen in de boorgaten.
- Schroef de houder (13) met de twee meegeleverde schroeven aan de muur.

## Scherminstellen

### Hellingshoek instellen



**VOORZICHTIG! Gevaar voor letsel!** Vraag een tweede persoon om te helpen. Anders kan het tot lichamelijk letsel en/of schade aan het product komen.

**BELANGRIJK!** De hellingshoek is bij levering van het scherm optimaal ingesteld.

- Schuif het scherm uit tot  $\frac{1}{3}$  van de totale lengte.
- U kunt de hellingshoek instellen binnen een bereik van ca. 5-35°.



**LET OP! Gevaar voor schade!** Het scherm mag slechts voor  $\frac{1}{3}$  zijn uitgeschoven als u de hellingshoek aanpast (► P. 5, afb. I). Pas de hellingshoek nooit aan als het scherm verder is uitgeschoven (► P. 6, afb. J). Anders kan het scherm beschadigd raken.

- Trek de netstekker uit het stopcontact.
- Til het uitvalprofiel (3) iets op.
- Draai de borgmoeren (23) los met een 14 mm moersleutel. Draai de stelschroef (24) met de klok mee om de hellingshoek te verkleinen. Draai de schroef tegen de klok in om de hellingshoek te vergroten. Draai de borgmoeren vast (► P. 5, afb. H) wanneer de gewenste hellingshoek is bereikt.



**Aanwijzing:** Het uitvalprofiel (3) moet horizontaal zijn. Controleer met een waterpas of het uitvalprofiel (3) horizontaal is. Controleer of de luchtbel precies in het midden van de waterpas staat. Nu kunt u het scherm in gebruik nemen.

- Steek de netstekker van het scherm in een volgens de voorschriften geïnstalleerd stopcontact.

### Motor bijstellen (uitschuif-/intrekafstand instellen)

De motor is in de fabriek al ingesteld. Voordat de motor in gebruik wordt genomen, hoeft er dan ook eigenlijk niets meer te worden ingesteld. In de volgende gevallen moet de motor echter een beetje worden bijgesteld:

- Het scherm gaat niet volledig open.
- Het scherm gaat niet volledig dicht.
- Het schermdoek (2) hangt door.
- De motor blijft lopen terwijl het scherm volledig gesloten is.
- Draai de stelschroef 'OPEN' met het motorafstelgereedschap (12) met de klok mee in de richting **[+]** om de uitschuifafstand te vergroten (► P. 6, afb. P).
- Draai de stelschroef 'OPEN' met het motorafstelgereedschap (12) tegen de klok in in de richting **[-]** om de uitschuifafstand te verkleinen (► P. 6, afb. P).
- Draai de stelschroef 'CLOSE' met het motorafstelgereedschap (12) met de klok mee in de richting **[+]** om de intrekafstand te vergroten (► P. 6, afb. Q).

- Draai de stelschroef 'CLOSE' met het motorafstelgereedschap (12) tegen de klok in in de richting [-] om de intrekafstand te verkleinen (► P. 6, afb. Q).



**Aanwijzing:** Wacht ca. 30 minuten als de motor na verschillende keren bijstellen niet werkt en start hem dan opnieuw.



**Aanwijzing:** Overbelast de motor niet. Overbelasting kan de levensduur van de motor verkorten.

## Bediening

### Batterij plaatsen/vervangen



**Aanwijzing:** Zie voor type batterij: ► *Technische gegevens* – p. 268



**Aanwijzing:** Let er bij het plaatsen van de batterij op dat de contacten niet verbogen worden.

- Schuif het batterijklepje (18) omlaag van het batterijvak (19) af.
- Verwijder de eventuele lege batterij.
- Plaats een nieuwe batterij in het batterijvak (19) volgens de polariteit en opschriften.
- Schuif het batterijklepje (18) van onderaf op het batterijvak (19) tot dat het vastklikt. De afstandsbediening (14) is klaar voor gebruik.

- Controleer of de batterij correct is geplaatst als de afstandsbediening (14) niet werkt. Plaats de batterij zo nodig opnieuw.
- Koppel het scherm en de afstandsbediening (14) opnieuw als de afstandsbediening (14) nog steeds niet werkt (► *Afstandsbediening programmeren* – p. 280).

### Afstandsbediening programmeren



**Aanwijzing:** Laat niet meer dan 6 seconden verstrijken tussen het indrukken van de verschillende knoppen. Anders keert de afstandsbediening terug naar de oorspronkelijke programmering.

### Conventionele toetstoewijzing

- Trek de netstekker van het scherm uit het stopcontact
- Schuif het batterijklepje (18) omlaag van het batterijvak (19) af
- Wacht minimaal 10 seconden en steek de stekker van het scherm dan weer in het stopcontact
- Druk twee keer achter elkaar op de toets 'P2' (20)
- Druk één keer op de intrek-toets 'DICHT' (17)
- Schuif het batterijklepje (18) van onderaf op het batterijvak (19)

Het scherm is nu zo geprogrammeerd dat het met de uitschuif-toets 'OPEN' (15) wordt uitgeschoven en met de intrek-toets 'DICHT' (17) wordt ingetrokken.





**Aanwijzing:** U hebt de mogelijkheid om de toetsfuncties om te wisselen (zie ► *Alternatieve toetstoewijzing* – p. 281).

### Alternatieve toetstoewijzing

- Trek de netstekker van het scherm uit het stopcontact
- Schuif het batterijklepje (18) omlaag van het batterijvak (19) af
- Wacht minimaal 10 seconden en steek de stekker van het scherm dan weer in het stopcontact
- Druk twee keer achter elkaar op de toets 'P2' (20)
- Druk één keer op de uitschuif-toets 'OPEN' (15)
- Schuif het batterijklepje (18) van onderaf op het batterijvak (19)

Het scherm is nu zo geprogrammeerd dat het met de uitschuif-toets 'OPEN' (15) wordt ingetrokken en met de intrek-toets 'DICHT' (17) wordt uitgeschoven.

### Inleren van een tweede afstandsbediening voor de motor



- Controleer of de 'eerste' afstandsbediening correct is geprogrammeerd en laat de stekker in het stopcontact.
- Open het batterijklepje op de achterkant van beide afstandsbedieningen. Naast de batterij bevindt zich een toets 'P2'.
- Druk op de 'eerste afstandsbediening' 2x op de toets 'P2'. Hierop reageert de motor met een piepton.

- Druk op de extra afstandsbediening 1x op de toets 'P2'. Hierop reageert de motor met 5 pieptonen.

### Scherf elektrisch bedienen



**Aanwijzing:** De functies van de intrek-toets  (17) en de uitschuif-toets  (15) kunnen variëren. Welke functie ze hebben is afhankelijk van de programmering (zie ► *Conventionele toetstoewijzing* – p. 280 en ► *Alternatieve toetstoewijzing* – p. 281). De volgende instructies hebben betrekking op de 'Conventionele toetstoewijzing'.

- Druk op de uitschuif-toets  (15) om het scherm uit te schuiven.
- Druk op de intrek-toets  (17) om het scherm in te trekken.
- Druk op de stop-toets  (16) om het uitschuiven of intrekken van het scherm te stoppen.

### Scherf handmatig bedienen



**Aanwijzing:** U kunt het scherm bij een stroomstoring ook handmatig intrekken en uitschuiven.

- Haak de slinger (5) in het aandrijvingsoog (8).
- Draai de slinger (5) met de klok mee om het scherm uit te schuiven.
- Draai de slinger (5) tegen de klok in om het scherm in te trekken.



**Aanwijzing:** Zorg dat het schermdoek (2) in uitgeschoven toestand altijd gespannen is. Draai indien nodig de slinger (5) tegen de klok in totdat het schermdoek (2) gespannen is.



**LET OP! Gevaar voor schade!** Draai de slinger (5) niet verder wanneer het uitvalprofiel (4) tegen de cassette (11) aanligt.

## Problemen oplossen

Probleem	Oorzaak	Oplossing
Het scherm reageert niet op de afstandsbediening (14).	Er is geen stroomtoevoer.	Controleer of de stekker goed is aangesloten. Neem contact op met een specialist als de stekker niet goed is aangesloten.
	De FI-schakelaar van uw huisinstallatie staat op 'off' (uit).	Neem contact op met een specialist.
	De spanning is te laag.	Neem contact op met een specialist die kan controleren of de spanning voldoet aan de vereisten.
	De batterij van de afstandsbediening (14) is leeg.	Vervang de batterij zoals beschreven in hoofdstuk ► <i>Batterij plaatsen/vervangen</i> – p. 280.
	De motor is uitgeschakeld door de oververhittingsbeveiliging.	Na ca. 30 minuten schakelt de motor automatisch weer in.
Het scherm hangt door terwijl het helemaal is uitgeschoven.	De uitschuiflengte is verkeerd ingesteld.	Stel de uitschuiflengte opnieuw in zoals beschreven in hoofdstuk ► <i>Motor bijstellen (uitschuif-/intrekafstand instellen)</i> – p. 279.
Vreemde geluiden bij bediening.	Een of meer schroeven zitten los.	Controleer alle zichtbare schroeven en draai loszittende schroeven vast.

Probleem	Oorzaak	Oplossing
De LED van de afstandsbediening (14) werkt niet; geen signaal van de ontvanger.	De batterij is leeg.	Vervang de batterij zoals beschreven in hoofdstuk ► <i>Batterij plaatsen/vervangen</i> – p. 280.
	De batterij is verkeerd geplaatst.	Plaats de batterij volgens de polariteit (+ en -).
Schermdoek sluit aan één kant niet goed.	Controleer de afstelling van de knikarm.	Voorzie de rol-as aan één kant van stof voor meer volume. Stel vervolgens de knikarmen af.

## Onderhoud



**VOORZICHTIG! Gevaar voor letsel!** Voer de onderhoudswerkzaamheden regelmatig uit. Anders kunnen uw veiligheid en de veiligheid van anderen in gevaar komen. Regelmatig onderhoud verlengt de levensduur van het scherm.

- Controleer regelmatig of alle consoles (1) goed vastzitten.
- Controleer de behuizing van de aandrijving twee keer per jaar op beschadigingen. Gebruik het scherm alleen als de behuizing van de aandrijving volledig intact is of is vervangen.
- Controleer twee keer per jaar of alle schroeven en moeren goed vastzitten. Draai ze indien nodig opnieuw aan.
- Gebruik het scherm nooit als het beschadigd is of als het scherm-doek (2) zich niet spant.
- Neem contact op met het servicecentrum of een specialist om het scherm te repareren.

- Het is meestal niet nodig om onderdelen van het scherm in te vetten. Mocht dat toch nodig zijn, neem dan contact op met onze servicedienst.

## Reiniging

- Gebruik voor het reinigen van de kunststof delen een milde sprayreiner of een mengsel van water en een mild schoonmaakmiddel.
- Reinig het schermdoek alleen als dat nodig is.
- Gebruik zeepwater om het schermdoek (2) te reinigen. Probeer dit eerst uit op een onopvallende plaats.
- Laat het schermdoek (2) volledig drogen voordat u het scherm intrekt. Droog het scherm nooit met verwarmingsapparaten (zoals een föhn).

## Opslag

Als u het scherm langere tijd niet gebruikt, demonteert u het en slaat u het op een droge plaats op (zie ► *Scherm demonteren – p. 277*). Zo verlengt u de levensduur van het scherm.

- Zorg dat het schermdoek (2) helemaal droog is. Op een vochtig schermdoek (2) kan schimmel ontstaan.
- Controleer of het scherm volledig is opgerold.
- Zet de schermbehuizing vast met een bevestigingsriem om onbedoeld uitschuiven te voorkomen.
- Demonteer de cassette (zie ► *Scherm demonteren – p. 277*).
- Sla de cassette op een droge plaats en buiten het bereik van kinderen op.

## Afvalverwijdering

### Motor verwijderen

- *Motor demonteren – p. 7*



**Aanwijzing:** Aan het einde van de levensduur van het scherm moet de motor worden verwijderd en volgens de voorschriften worden afgevoerd.



**WAARSCHUWING! Gevaar voor letsel door hoge veerspanning.** Om ongelukken te voorkomen mogen de knikarmen tijdens de demontage niet onder veerspanning staan!

- *P. 7, afb. 1*

1. Scherm volledig uitschuiven.

- *P. 7, afb. 2*

2. Stroomtoevoer afkoppelen.

- *P. 7, afb. 3*

3. Schroeven verwijderen.

- *P. 7, afb. 4*

4. Borgpen verwijderen.

- *P. 8, afb. 5*

5. Zijafdekking verwijderen.

- *P. 8, afb. 6*

6. Motor verwijderen.

De verpakking is gemaakt van milieuvriendelijke materialen die u via lokale recyclingcentra kunt afvoeren.



Meer informatie over het afvoeren van producten die aan het eind van hun levensduur zijn gekomen, kunt u opvragen bij uw gemeente of het stadsbestuur.



Batterijen en accu's die niet langer worden gebruikt horen niet bij het huisvuil, maar moeten volgens de voorschriften worden afgevoerd.



- Lever onbruikbaar geworden batterijen en accu's in bij de speciaal daarvoor bedoelde inzamelpunten van winkels en gemeentes.
- Gooi batterijen nooit in het vuur. Explosiegevaar!

## Informatie

### Garantie

Op dit product krijgt u 2 jaar garantie vanaf de datum van aankoop. Het product is met zorg geproduceerd en voor levering nauwkeurig getest. Bewaar de kassabon als aankoopbewijs. Neem bij

---

een garantieverzoek altijd eerst telefonisch contact op met het servicecentrum.

Deze garantie geldt alleen voor de eerste koper en is niet overdraagbaar. De garantie vervalt bij oneigenlijk en/of onjuist gebruik, bij gebruik van geweld en bij ingrepen die niet door een van onze erkende servicecentra zijn uitgevoerd.

Uw wettelijke rechten worden door deze garantie niet beperkt. De garantie geldt verder alleen voor materiaal- en fabricagefouten. De garantie geldt niet voor onderdelen die aan slijtage onderhevig zijn of voor schade aan broze onderdelen, zoals schermdoek. Het product is uitsluitend bedoeld voor privégebruik en niet geschikt voor commercieel gebruik. Batterijen vallen niet onder de garantie.

## **Service**

Neem voor vragen of reserveonderdelen contact op met:

Depot 18 GmbH  
Gewerbering 3  
67691 Hochspeyer  
Tel.: 06305-715429 13  
Fax: 06305-715429 29  
E-mail: [mail@depot18.de](mailto:mail@depot18.de)

Vragen of problemen?!

Ga naar:  
[www.depot18.de](http://www.depot18.de)

# Innholdsfortegnelse

<b>Innledning</b> .....	<b>287</b>
Tiltenkt bruk .....	287
Beskrivelse av delene .....	287
Tekniske data .....	288
Leveringsomfang .....	288
Om markiseduken .....	288
Spesiell utforming av teksten .....	289
<b>Sikkerhet</b> .....	<b>289</b>
Symbolforklaring .....	289
Sikkerhetsanvisninger .....	290
Grunnleggende sikkerhetsanvisninger .....	290
Omgang med elektriske apparater .....	292
Sikkerhetsanvisninger om batterier .....	292
<b>Forberedelse</b> .....	<b>293</b>
Sikkerhetsanvisninger .....	293
Nødvendig verktøy og materialer .....	293
<b>Før monteringen</b> .....	<b>294</b>
Kontrollere funksjon .....	294
<b>Montering</b> .....	<b>294</b>
Monteringseksempel med feste i solid vegg. (På andre typer underlag bør du kontakte en fagperson) .....	295
Montere brakettene .....	295
Montere markisen .....	296
Demontere markisen .....	296
Spenne stoffduken .....	296
Montere holderen for fjernkontrollen .....	297
<b>Individuell innstilling av markisen</b> .....	<b>297</b>
Stille helningsvinkelen .....	297
Etterjustere motoren (Stille inn-/utkjøringslengde) .....	298
<b>Bruk</b> .....	<b>298</b>
Sette inn/bytte batteri .....	298
Programmere fjernkontrollen .....	298
Kjøre markisen elektrisk inn og ut .....	299

Kjøre markisen manuelt inn og ut .....	299
<b>Feilretting</b> .....	<b>300</b>
<b>Vedlikehold</b> .....	<b>301</b>
<b>Rengjøring</b> .....	<b>301</b>
<b>Oppbevaring</b> .....	<b>301</b>
<b>Avhending</b> .....	<b>302</b>
Demontere motoren .....	302
<b>Informasjon</b> .....	<b>302</b>
Garanti .....	302
Service .....	303

## Innledning

Gjør deg kjent med produktet før du tar det i bruk. Les oppmerksomt gjennom bruksanvisningen. Produktet må kun brukes som beskrevet og til de oppgitte bruksområdene.

Ta vare på denne bruksanvisningen slik at du kan slå opp i den senere.

Dersom du selger eller gir apparatet videre, er det viktig at bruksanvisningen følger med.



**Anvisning:** Kun egnet for privat bruk. Bildene er kun ment som eksempler. Det aktuelle produktet kan avvike noe. Med forbehold om forandringer.

## Tiltenkt bruk

Markisen er ment som beskyttelse mot solskinn og gir deg mulighet til å justere skyggen etter hvordan solen beveger seg. Annen bruk eller forandringer på produktet anses som ikke-tiltenkt bruk og kan innebære fare for skade på personer og/eller eiendom.

Apparatet er ikke utformet for kommersiell bruk.

Enhver annen bruk, som ikke er beskrevet i bruksanvisningen, er ikke-tillatt feilbruk. Produsenten er ikke ansvarlig for skader som oppstår som følge av dette.

## Beskrivelse av delene

► *Oversikt* – s. 3

### Markise

► *S. 3, fig. 1*

1. Brakett
2. Markiseduk
3. Volang
4. Frontprofil
5. Sveiv
6. Leddarm
7. Skyveelement
8. Festeøye
9. Motor/mekanisme
10. Bærerør
11. Ruller
12. Verktøy for motorinnstilling

## Fjernkontroll

► S. 4, fig. 2

13. Brakett

14. Fjernkontroll

15. Utkjøringstast [] „UT“

16. Stoppstast [] „STOPP“

17. Innkjøringstast [] „INN“

18. Batterilokk

19. Batterirom

20. Tast P2

## Tekniske data

### Markise

Strømtilførsel 230 V~, 50 Hz

Effekt: 230 W

Beskyttelsesgrad: IP44

Vindklasse: II

Definisjon: frisk bris

Hastighet: større grener og trær beveger seg, vinden kan tydelig høres, 29-38 km/h; 8-10,8 m/s

 **Merk:** Hvis markisen monteres på treverk er det ikke mulig å angi noen vindklasse siden dette materialet varierer sterkt.

### Fjernkontroll

Frekvens: 433.92 MHz

Rekkevidde: 30 meter (uten hindringer i bygget)

Batteri: A27 12V (alkaline)

Beskyttelsesgrad: IP44

Driftstemperatur: -20 °C til +55 °C

## Leveringsomfang

Kontroller straks du pakker ut produktet at leveransen er komplett og at ingen av delene er skadet.

- 1× Markise
- 2× Braketter (< 4 m)
- 3× Braketter (≥ 4 m)
- 1× Sveiv
- 1× Verktøy for motorinnstilling
- 1× Fjernkontroll
- 2× Skruer for feste av holder
- 2× Plugger for feste av holder
- 1× Batteri
- 1× Bruksanvisning

## Om markiseduken

Markiseduken er tekniske avansert og av høy kvalitet. Likevel tilsier dagens tekniske nivå og kravene til miljøvern at det finnes grenser også for dette produktet. Av og til klages det på merker i duken som det ikke er mulig å fjerne, til tross for den avanserte produksjons- og behandlingsteknikken.

Disse effektene opptrer i prinsipp på alle typer markiseduk. De påvirker ikke på noen måte kvaliteten i duken.

For å unngå all irritasjon og gjøre deg bedre kjent med produktet, finner du her en detaljert beskrivelse av de forskjellige egenskapene: \*



- Bretter i duken oppstår i produksjonen og når markiseduken legges sammen. Spesielt på lyse farger kan brettene synes på overflaten som mørke striper (pigmentforskyving som i motlys ser ut som tilsunning). Dette påvirker ikke verdien eller bruksegenskapene til markisen.
  - Kritteffekter er lyse striper om oppstår når varen bearbeides og ikke kan unngås 100% til tross for at det arbeides svært omhyggelig. De er derfor ingen grunn til reklamasjon.
  - Regnbestandighet: Markisestoffer i akryl og polyester har en vannavvisende impregnering og tåler lett, kortvarig regn når de heller mist 14°. Ved sterkere eller mer langvarig regn må markisen rulles inn for å unngå at den tar skade. Hvis markisen rulles inn når den er våt, må den rulles ut igjen for å tørke.
  - Bølgeeffekt i kanter, sømmer og stofflengder oppstår som følge av at markiseduken rulles opp i forskjellig tykkelse på rulleren. Spenningene som oppstår i stoffet kan medføre at duken bølger seg (vaffel- eller fiskebeinsmønster).
  - Tråden som er brukt for å sy duken må ikke ha samme farge som delen sømmen går gjennom.
- \*) (Utrag fra: Viktig informasjon til forbrukerne: 'Produkttegenskaper for markiseduker' fra det tyske solskjermingsforbundet).

## Spesiell utforming av teksten

Forskjellige elementer i bruksanvisningen er utformet på spesielle måter. Slik er det lett å se hvilken type tekst det dreier seg om.

Normale tekster,

- oppramsinger,

1. Oppramsinger eller forløp på prosedyrer,
  - Fremgangsmåter og
  - ▶ *Kryssreferanse.*

## Sikkerhet

### Symbolforklaring

Sikkerhetsanvisningene er merket tydelig i bruksanvisningen. Disse begrepene brukes:



**FARE! Umiddelbar fare for liv og personskade!** Umiddelbart farlige situasjon som kan føre til død eller alvorlig personskade.



**ADVARSEL! Sannsynlig fare for liv og personskade!** Generelt farlig situasjon som kan føre til død eller alvorlig personskade.



**FORSIKTIG! Mulig fare for personskade!** Farlig situasjon som kan være til personskade.



**PASS PÅ! Fare for skade på apparatet!** Situasjon som kan føre til materiell skade.



**Merk:** Informasjon som gis slik at en skal forstå prosedyren bedre.

- Symboler som finnes på utstyret må ikke fjernes eller dekkes til. Symboler som ikke lenger kan leses må byttes ut.



Les bruksanvisningen før produktet tas i bruk og overhold anvisningene som gis.



Livsfare og ulykkefare for små barn og barn!



Livsfare pga. elektrisk strømstøt.



Hold dette produktet borte fra regn og fuktighet.



Fare for elektrisk støt fra skadet ledning.



Eksplisjonsfare.



Bruk vernehansker.

## Sikkerhetsanvisninger

### ADVARSEL – FOR PERSONERS SIKKERHET ER DET VIKTIG AT DISSE ANVISNINGENE OVERHOLDDES OPPBEVAR DISSE ANVISNINGENE

- Dette apparatet skal ikke brukes av personer (inklusive barn) med innskrenket fysisk, sensorisk eller kognitiv kapasitet eller mangel på erfaring og/eller kunnskap, med mindre de holdes under oppsyn av en ansvarlig person eller får anvisninger fra vedkommende om hvordan apparatet skal brukes.
- Barn skal ikke vaske eller vedlikeholde produktet.
- Overopphetingsvernet kan aktiviseres hvis markisen kjøres ut og inn to ganger etter hverandre. Det kan vare inntil 30 min. før motoren er klar igjen.
- La ikke barn leke med betjeningselementene. Hold barn vekk fra fjernkontrollen.
- Kontroller installeringen med jevne mellomrom for feil og tegn på slitasje eller skade på ledninger eller

fjærer. Produktet skal ikke brukes hvis det trenger reparasjon eller ny innstilling.

- Ikke bruk markisen og kutt strømmen hvis det utføres vedlikeholdsarbeider, som f.eks. vindusvasking, i nærheten.
- Bevegelige deler i mekanismen må monteres minst 2,5 meter over bakken eller annet underlag som kan gi tilgang.
- Oppbevar apparatet og strømledningen utilgjengelig for barn.
- Hvis ledningen til dette apparatet er skadet, skal du stanse bruken og kontakte produsenten for videre hjelp.

## Grunnleggende sikkerhetsanvisninger

**Les gjennom alle sikkerhetsanvisninger og instruksjoner. Manglende overholdelse av sikkerhetsanvisninger og instruksjoner kan resultere i elektrisk støt, brann og/eller alvorlige personskader.**

Følg generelt anerkjente forskrifter til forebygging av ulykker og de vedlagte sikkerhetsanvisningene. Hvis du ikke følger sikkerhetsanvisningene kan du sette deg selv og andre i fare.

- Apparatet må kun brukes dersom det er i plettfril stand og fullstendig montert. Dersom apparatet eller en del av det er defekt, må det settes ut av drift og repareres fagkyndig eller kastes.
- Jobb alltid med omhu og kun i bra form: Tretthet, sykdom, alkoholbruk, påvirkning av medikamenter og narkotiske midler er uansvarlig, da du ikke lenger kan bruke apparatet på sikker måte.



## Livsfare og ulykkfare for små barn og barn!

- La aldri barn leke med emballasje eller produktet uten tilsyn. Emballasjen utgjør fare for kvelning og livsfare pga. strangulering. Barn undervurderer ofte farer. Hold alltid barn borte fra produktet. Produktet er ikke noe leketøy.
- **FORSIKTIG!** La ikke barn være uten tilsyn! Markisen er ikke et leke- eller klatrestativ!
- **FARE FOR PERSONSKADE!** Hold barn borte fra arbeidsområdet når markisen monteres.
- Forviss deg om at ingen personer, spesielt ikke barn, ar seg trekke opp med markisen. Markisen kan falle ned. Resultatet kan være skader på person eller eiendom.
- Vær tre personer når markisen monteres. Markisen er svært tung. Det kreves tre personer for å henge markisen inn på veggfestene. Ikke forsøk å gjøre dette alene. Hvis den faller ned kan markisen ødelegges eller du selv bli alvorlig skadet!
- Pass på at det ikke befinner seg personer eller gjenstander i området der markisen kjøres inn eller ut! Ellers kan det lett oppstå skade.
- Ta ikke på delene som beveger seg når markisen kjøres inn og ut. Det kan lett oppstå skade.
- Rull inn markisen når det er
  - vind
  - regn (kan danne seg vannlommer)
  - snø (snøtyngde)
  - uvær (sterk vind og regn)
- frost (duken fryser fast)
- og hvis du ikke er tilstede.
- Bruk i dårlig vær kan forårsake skader.
- Kontroller markisen for skader hver gang du bruker den. Hvis markisen har noen form for skade, skal den ikke brukes.
- Ved skader, reparasjoner eller andre problemer med markisen ber vi deg kontakte vårt servicekontor eller en elektriker.
- Vær nøye med å rulle markiseduken riktig opp. Ellers kan det lett oppstå skade på duken. Sveivmekanismen har ingen stopper som begrenser omdreiningene på rulleren. Pass på at duken hele tiden er stram. Hvis du styrer flere enheter på én gang, må du kunne holde øye med alle samtidig. Hvis du mister kontrollen over en enhet kan den forårsake skader på personer eller ting.
- Ikke bruk fjernkontrollen hvis det er sterk interferens. Bruken kan forstyrres av andre systemer eller enheter som bruker samme frekvens.
- Markisen må bare monteres på underlag som bærer godt.
- Sørg for at hendene dine er rene når du monterer markisen. Ellers kan markisen bli skitten.
- Markisen skal helst ikke monteres når det er frost eller ligger snø. Ellers kan markisen skades.
- Kjør alltid inn markisen hvis det regner.

## Omgang med elektriske apparater



### FORSIKTIG! LIVSFARE PGA. ELEKTRISK STØT!

- Støpselet på produktet må passe til kontakten. Det er strengt forbudt å kappe av eller forandre på støpselet. Bruk aldri grenkontakter sammen med jordete produkter. Originale støpsler og riktige stikkontakter minsker risikoen for elektrisk støt.



Hold dette produktet borte fra regn og fuktighet. Hvis det trenger vann inn i et elektrisk apparat økes risikoen for ekkeltisk støt.



Bruk ikke ledningen til andre formål, som å bære produktet, henge det opp eller for å trekke støpselet ut av kontakten. Hold ledningen borte fra varme, olje, skarpe kanter og bevegelige deler. Ledninger som er skadet eller sammenfiltret øker faren for elektrisk støt.



Iht. VDE100 må en fast elektrisk installasjon utføres av en faglært elektriker. Installeringsanvisningen som leveres sammen med det elektriske apparatet skal overholdes.

- Apparatet skal kobles til en forskriftsmessig, jordet stikkontakt.
- Sikringen skal gjøres med en feilstrømbryter (FI-bryter) med jordfeilstrøm på maksimalt 30 mA.
- Før apparatet kobles til må det påses at strømstyrken på stedet tilsvarer opplysningene på typeskiltet.

- Apparatet skal bare brukes innenfor grensene som oppgis for spenning og effekt (se typeskiltet).
- Ta aldri på støpselet med våte hender! Hold alltid i støpselet, ikke i ledningen, når du trekker ut av kontakten.
- Kontroller støpsel og ledning før bruk.
- Ved skade på ledningen skal støpselet trekkes ut. Bruk ikke apparatet med skadet ledning.
- Når apparatet ikke er i bruk skal støpselet trekkes ut.

## Sikkerhetsanvisninger om batterier



**FARE! Livsfare!** Barn skal ikke ha tilgang til batterier. La ikke batteriene ligge løst omkring. Det er fare for at de kan svelges av barn eller dyr. Hvis noen har svelget et batteri må lege oppsøkes umiddelbart.



**EKSPLOSJONSFARE!** Forsøk ikke å lade opp engangs batterier på nytt, ikke kortslutt eller åpne dem. Overoppheting, brann eller sprekking kan bli resultatet. Kast ikke batterier i åpen ild eller vann. Batteriene kan eksplodere.

- Unngå ekstreme forhold og temperaturer som kan påvirke batteriene, f.eks på en varmeovn. Ellers er det økt fare for lekkasje.
- Brukte batterier skal tas ut av produktet. Ellers er det økt fare for lekkasje.
- Kontroller med jevne mellomrom at batteriene ikke lekker.



Batterier med lekkasje eller skade kan etse huden ved kontakt; derfor bør du ved slike tilfeller bruke egnede hansker!

- Unngå kontakt med hud, øyne og slimhud hvis det renner væske ut av batteriet. Ved kontakt med batterisyre skal du skylle stedene det gjelder med mye rent vann og ta kontakt med lege.
- Tilsmussede kontaktpunkter på batteri/produkt rengjøres med en tørr klut som ikke loer.
- Ved lengre tids stillstand tas batteriet ut av produktet.
- Pass på at batteriet legges inn riktig vei! Følg merkingen i batterirommet. Ellers kan batteriet eksplodere.
- Vær forsiktig når du legger inn batteriet. Ellers kan produktet skades.
- Bytt batteri i god tid; så snart rekkevidden på fjernkontrollen forringes merkbart eller markisen ikke reagerer lenger.
- Brukte batterier skal ikke kastes som restavfall, men tilføres den lokale kildesorteringen.
- ikke forstår bruksanvisningen eller deler av den.
- ikke har verktøyet som trengs.
- ikke har den tekniske kunnskapen som trengs.
- Gjør aldri endringer på designet eller konfigurasjonen på anlegget uten å rådføre deg med produsenten eller en autorisert forhandler på forhånd; endringer kan medføre farlige situasjoner.
- Markisen skal ikke monteres hvis du finner deler som er skadet eller at noen mangler.
- Når markisen er kjørt ut, påvirkes den av ytre krefter, som f.eks. vind og regn. Disse kreftene, som kan være svært sterke, fanges opp av markisen og overføres til konstruksjonen gjennom festene/braketene. Kraften som påvirker festeankrene kan være ekstremt sterk. Derfor må underkonstruksjonen kontrolleres før monteringen begynner, og du må eventuelt gjennomføre ekstra tiltak for å sikre at braketene kan festes forsvarlig. Hvis festet ikke er tilstrekkelig solid, bør du rådføre deg med en spesialist i nærheten.
- Markisen beskytter bare mot sol. Den skal ikke brukes når det er sterk vind (hastighet: >10.8 m/s), regner, hagler eller snør. Ved slike forhold skal du umiddelbart rulle inn markisen.

## Forberedelse

Markisen skal ikke brukes ved frost eller snø – det kan skade markisen.

## Sikkerhetsanvisninger

- Det kreves teknisk kunnskap for å montere markisen. Ikke monter markisen selv hvis du
  - er usikker på om markisen kan monteres på stedet du har valgt.

## Nødvendig verktøy og materialer

Verktøyet og materialene som nevnes her følger ikke med i leveransen. Opplysningene og verdiene her er ment

som ren orientering. Kvaliteten på materialene må velges utfra forholdene på stedet.

- Blyant/markør
- Lineal
- Bormaskin
- Steinbor
- Vaterpass
- Sekskantnøkkel (5 mm og 6 mm)
- Stige (gardintrapp)
- Målebånd

## Før monteringen



- Kontroller at alle skruene sitter som de skal før du bruker markisen.
- Ta markisen forsiktig ut av kartongen og fjern isoporen.
- Trekk av plastposene og -bøylene og legg markisen forsiktig ned så den ikke får skraper eller blir skadet mens arbeidet pågår.

## Kontrollere funksjon

- Før du monterer markisen bør du kontrollere med fjernkontrollen at motoren fungerer. Sett batteriet inn i fjernkontrollen og trykk på en tilfeldig tast for å se at LED-en i fjernkontrollen fungerer.
- Sett støpselet til motoren i en stikkontakt; du skal høre et svakt lyd-signal fra motoren. (denne lyden kan være svært lav!)

## Teste motor med fjernkontroll:

- Sett støpselet til markisen i en forskriftsmessig stikkontakt. Du skal høre et lyd-signal.

- Trykk og hold tasten for å kjøre ut [] "UT" (15) og tasten for å kjøre inn [] "INN" (17) trykket inn i ca. 6 sekunder. Den røde LED-en (19) på fjernkontrollen skal lyse.
- Bytt batteri hvis LED-en ikke lyser (se ► *Sette inn/bytte batteri* – s. 298).
- Trekk støpselet ut av kontakten hvis motoren ikke reagerer/du ikke hører noen lyd. Ta kontakt med vår kundeservice eller et fagverksted.

## Montering



### ADVARSEL! Fare for skade!

Vær tre personer når markisen monteres. Markisen er svært tung. Det kreves tre personer for å henge markisen inn på veggfestene. Ikke forsøk å gjøre dette alene. Hvis den faller ned kan markisen ødelegges eller du selv bli alvorlig skadet!



### ADVARSEL! Fare for skade!

Markisen må bare monteres på underlag som bærer godt. Laveste monteringshøyde er 2,5 m.



**Merk:** Bruk en stige til hver person for å montere markisen.



### FORSIKTIG! Fare for skade!

Forviss deg om at stigen står støtt. Ellers kan det lett oppstå skade. Bruk bare stiger som er egnet til denne typen arbeider.



**Merk:** Sørg for at veggen/taket er jevnt. Ujevne vegger/tak kan gjøre at brakettene (1) ikke festes ordentlig.

## Monteringseksempel med feste i solid vegg. (På andre typer underlag bør du kontakte en fagperson)

### Bestemme hvor markisen skal sitte

- Velg et egnet monteringssted.
- Pass på at du har 20 cm luft over dørkarmen hvis du monterer markisen over en balkong- eller terrassedør.
- Husk å ta hensyn til utfallshøyden når du bestemmer hvor markisen skal monteres. Utfallsvinkelen kan endres etter at monteringen er avsluttet.
- Utfallsvinkelen vil variere med monteringshøyden:
  - Monteringshøyde 2,5 – 4 m: anbefalt utfallshøyde på 30 cm
  - Monteringshøyde 4,5 – 6 m: anbefalt utfallshøyde på 30 cm



**Merk:** Bildet viser (► S. 4, fig. A) utfallet på markisen når den er kjørt helt ut. (Samlet utfall, høyde på avslutning i front [**> 2,5m**], tverrsnitt av murvegg, overkant krokshøyde)



**Merk:** Plasseringen av brakettene (1) er markert på markisen fra fabrikken. For å unngå problemer og skader etter monteringen er det viktig at denne posisjonen opprettholdes!



**Merk:** Følg anvisningene som gis i form av klistremerker på undersiden av kassetten.

- Mål bredden mellom brakettene (1) med et målebånd og skriv opp tallene.
- Tegn en horisontal linje i høyde med stedet du vil montere markisen. Bruk en lang trelist, et vaterpass og kritt (► S. 4, fig. B).
- Marker plasseringen (de noterte tallene) av brakettene (1) med målebånd og kritt.
- Hold brakettene mot veggen og bruk et kritt til å merke av borehullene.
- Bruk et 14 mm langt steinbor i markeringene du har laget.
- Pass på at borhullene er 9 cm dype og går gjennom murstein eller betong. (► S. 5, fig. C). Bor ikke gjennom mørtel – den gir ikke godt nok feste.

### Montere brakettene

- Ta mutterne, tettingene og underlagsskivene fra murskruene og legg dem på et sikkert sted.
- Stikk murskruene inn i hullene du boret (► S. 5, fig. D).



**Merk:** Evt. kan du slå murskruene inn med en trehammer. Skru mutteren løst inn ytterst på gjengingen. På den måten unngår du å skade gjengingen. Ikke bruk en hammer av metall; den kan skade gjengingen på skruene.

- Sett først underlagsskivene og deretter brakettene (1) inn på murskruene.

- Så setter du tetningsringene på skruhodene og trekker mutterne godt til med en sekskantnøkkel (► S. 5, fig. D).



**Merk:** Bruk en fastnøkkel. Da unngår du å skade mutterne.

- Pass på at brakettene (1) sitter fast mot murveggen når skruene er skrudd helt inn. Hvis brakettene (1) fremdeles kan bevegges, må skruene trekkes til på nytt.
- Forviss deg om at brakettene (1) er skrudd helt fast til murveggen.

## Montere markisen

- Fest markisen til brakettene (1) (► S. 5, fig. E).
- Bruk en stige/gardintrapp til hver person når markisen monteres.
- Forviss deg om at stigene står støtt. Ellers kan det lett oppstå skade.
- Bruk bare stiger som er egnet til denne typen arbeider.



**Merk:** Hvis det er vanskelig å stikke bærerøret (10) inn i brakettene (1) kan skruene løsnes noe.

- Beveg markisen litt fram og tilbake, til bærerøret (10) sklir på plass i krokene.
- Deretter setter du straks sikrings-skruen (21) inn på forsiden av brakett (1) og trekker til sikringsmutteren (14) med en 19mm sekskantnøkkel.
- Forviss deg om at sikringskruene (21) sitter fast.



**Merk:** Brakettene (1) skal sitte 6 cm fra skyveelementene (7) når de er kjørt helt ut (► S. 5, fig. F).

## Demontere markisen

### Demontering

Hvis du ikke lenger ønsker å bruke markisen eller vi utrangere den, må den demonteres.



**ADVARSEL! Fare for skade!**  
Det trengs minst tre sunne voksne for å gjøre dette.



**FORSIKTIG! Fare for skade!**  
Sikkerhetsanvisninger og tips må følges ved demontering også!

- Kjør markisen helt inn før du begynner å ta den ned (se ► *Kjøre markisen elektrisk inn og ut – s. 299* eller ► *Kjøre markisen manuelt inn og ut – s. 299*).
- Bind sammen kassetten på markisen, for å hindre at den åpner seg. Utsiktet åpning kan skade personer eller ting.
- Følg monteringsanvisningen (se ► *Montere markisen – s. 296*) i motsatt rekkefølge.

## Spenne stoffduken

- Fjern beskyttelsesremsen fra markisen
- Kjør ut markisen til leddarmene (6) er strukket maksimalt ut. For å gjøre dette setter du sveiven (5) inn i det første festeøyet (8) og dreier medurs.



- Så drar du markisen litt inn igjen, for å spenne stoffduken. Da dreier du sveiven (5) moturs (► S. 5, fig. G).

## Montere holderen for fjernkontrollen



**ADVARSEL! Fare for skade!**  
Les bruksanvisningen for drillen din.



**Merk:** Sendeområdet for radiobølger er begrenset ved lov. Deler av bygningen kan også påvirke rekkevidden.



**Merk:** Holderen (13) kan plasseres på de fleste loddrette flater.

- Velg et egnet monteringssted.



**Merk:** Pass på at holderen (13) plasseres på et sted som er beskyttet mot støv og sprutevann (IP44).



**Merk:** Holderen (13) skal ikke monteres på metall eller magnetiske objekter. Da unngår du forstyrrelser.

- Hold holderen (13) mot veggen og bruk et kritt til å merke av borehullene.
- Bor hullene.
- Sett pluggene som følger med inn i hullene.
- Skru holderen (13) fast til veggen med de to skruene som følger med.

## Individuell innstilling av markisen

### Stille helningsvinkelen



**FORSIKTIG! Fare for skade!**  
Få hjelp av en annen person. Hvis ikke kan det oppstå alvorlige skader og/eller skader på produktet.

**VIKTIG!** Markisen leveres med optimalt innstilt helningsvinkel.

- Kjør markisen ut  $\frac{1}{3}$  av full størrelse.
- Du kan endre på helningsvinkelen mellom 5 og 35°.



**PASS PÅ! Fare for skade på eiendom!** Husk at markisen ikke må være kjørt ut mer enn  $\frac{1}{3}$  når du justerer helningen (► S. 5, fig. I). Gjør ikke innstillinger på markisen hvis den er kjørt lenger ut enn det (► S. 6, fig. J). Det kan skade markisen.

- Trekk ut støpselet.
- Løft litt på frontprofilen (3).
- Løsne sikringsmutterne (23) med en 14 mm skrunøkkel. Drei justeringssskruen (24) medurs for å minke oppstillingsvinkelen. Drei moturs, for å øke vinkelen. Stam sikringsmutteren (► S. 5, fig. H), når ønsket oppstillingsvinkel er nådd.



**Merk:** Frontprofilen (3) må være vannrett. Kontroller at frontprofilen (3) er vannrett med et vaterpass. Pass på at luftboblen sitter akkurat i midten av vaterpasset. Nå kan du ta i bruk markisen din.

- Sett støpselet til markisen i en forskriftsmessig stikkontakt.

## Etterjustere motoren (Stille inn-/utkjøringslengde)

Motoren er innstilt fra fabrikk. Større justeringer er derfor ikke nødvendig før den tas i bruk. I disse tilfellene vil det være nødvendig å etterjustere motoren:

- Markisen går ikke helt ut.
- Markisen går ikke helt inn.
- Markiseduken (2) henger ned.
- Motoren fortsetter å gå selv om markisen har lukket seg helt.
- Drei „OPEN“-justeringsskruen med motor-innstillingsverktøyet (12) medurs, i retning **[+]**, for å øke utkjøringslengden (► S. 6, fig. P).
- Drei „OPEN“-justeringsskruen med motor-innstillingsverktøyet (12) moturs, i retning **[-]**, for å minske utkjøringslengden (► S. 6, fig. P).
- Drei „CLOSE“-justeringsskruen med motor-innstillingsverktøyet (12) medurs, i retning **[+]**, for å øke innkjøringslengden (► S. 6, fig. Q).
- Drei „CLOSE“-justeringsskruen med motor-innstillingsverktøyet (12) moturs, i retning **[-]**, for å minske innkjøringslengden (► S. 6, fig. Q).



**Merk:** Vent 30 minutter før du starter den på nytt hvis motoren ikke fungerer etter flere forsøk.



**Merk:** Motoren må ikke overbelastes. Ellers kan levetiden forkortes.

## Bruk

### Sette inn/bytte batteri



**Merk:** For batteritype, se:  
► *Tekniske data* – s. 288



**Merk:** Når du setter inn batteriet er det viktig at kontaktene ikke fordreies.

- Trekk batterilokket (18) av batterirommet (19).
- Ta evt. ut det gamle batteriet.
- Sett inn et nytt batteri slik merkingen inne i batterirommet (19) angir.
- Skyv batterilokket (18) nedenufra, inn på batterirommet (19), til det fester. Fjernkontrollen (14) er klar for bruk.
- Hvis fjernkontrollen (14) ikke fungerer må du kontrollere at batteriene er satt riktig inn. Sett dem evt. inn på nytt.
- Hvis fjernkontrollen (14) fortsatt ikke fungerer, må markisen og fjernkontrollen (14) kobles på nytt (► *Programmere fjernkontrollen* – s. 298).

### Programmere fjernkontrollen



**Merk:** Pass på at det ikke går mer enn 6 sekunder mellom hver gang du trykker en tast. Ellers går fjernkontrollen tilbake til den opprinnelige programmeringen.

### Standard tastfunksjoner

- Trekk støpselet for markisen ut av stikkkontakten
- Trekk batterilokket (18) av batterirommet (19).

- Vent minst 10 sekunder og sett så støpselet inn igjen
- Trykk to ganger på tasten "P2" (20)
- Trykk én gang på innkjøringstasten "INN" (17)
- Skyv batterilokket (18) nedefra, inn på batterirommet (19).

Markisen er slik programmert at når du trykker på utkjøringstasten "UT" (15), kjører den ut – og inn igjen når du trykker på innkjøringstasten "INN" (17)



**Merk:** Hvis ønskelig kan du bytte tastfunksjonene (se ► *Alternative tastfunksjoner* – s. 299).

### Alternative tastfunksjoner

- Trekk støpselet for markisen ut av stikkkontakten
- Trekk batterilokket (18) av batterirommet (19).
- Vent minst 10 sekunder og sett så støpselet inn igjen
- Trykk to ganger på tasten "P2" (20)
- Trykk én gang på utkjøringstasten "UT" (15)
- Skyv batterilokket (18) nedefra, inn på batterirommet (19).

Markisen er nå slik programmert at når du trykker på utkjøringstasten "UT" (15), kjører den inn – og ut igjen når du trykker på innkjøringstasten "INN" (17).

### Innlæring av en ekstra fjernkontroll i motoren



- Forviss deg om at den "første" fjernkontrollen er riktig programmert og la støpselet stå i stikkkontakten.

- Åpne batterilokket på baksiden av begge fjernkontrollene. Ved siden av begge batteriene finner du tasten "P2".
- På den "første fjernkontrollen" trykker du to ganger på "P2"-tasten – det bekreftes med et pipesignal fra motoren.
- Trykk så én gang på "P2"-tasten på den ekstra fjernkontrollen – det får motoren til å bekrefte med 5 pipesignaler.

### Kjøre markisen elektrisk inn og ut



**Merk:** Husk at funksjonen i innkjørings-  (17) og utkjøringstasten  (15) kan variere avhengig av programmeringen (se ► *Standard tastfunksjoner* – s. 298 eller ► *Alternative tastfunksjoner* – s. 299). Anvisningene her går ut fra "standard tastfunksjoner".

- Trykk på utkjøringstasten  (15) for å kjøre ut markisen.
- Trykk på innkjøringstasten  (17) for å kjøre inn markisen.
- Trykk på stopptasten  (16), for å stanse inn-/utkjøringen av markisen.

### Kjøre markisen manuelt inn og ut



**Merk:** Ved strøbrudd el.lign. kan markisen kjøres manuelt inn eller ut.

- Sett sveiven (5) inn i festeøyet (8).

- Drei sveiven (5) medurs for å kjøre markisen ut.
- Drei sveiven (5) moturs for å kjøre markisen inn.



**PASS PÅ! Fare for skade på eiendom!** Stans sveiven (5) hvis frontprofilen (4) ligger an mot kassetten (11).



**Merk:** Pass på at markiseduken (2) er helt spent når den er kjørt ut. Drei evt. sveiven (5) tilbake mot klokken til duken (2) er spent.

## Feilretting

Feil	Årsak	Løsning
Markisen reagerer ikke på fjernkontrollen (14).	Markisen mangler strøm.	Kontroller at støpselet sitter ordentlig. Hvis strømtilførselen ikke er forskriftsmessig må du kontakte en elektriker.
	FI-bryteren i huset står på "off" (AV)	Ta kontakt med en elektriker.
	Spenningen er for lav.	Ta kontakt med en elektriker som kontrollerer om spenningen oppfyller kravene.
	Batteriene i fjernkontrollen (14) er tomme.	Bytt batterier slik det beskrives i ► <i>Sette inn/bytte batteri</i> – s. 298.
	Overopphetingsvernet i motoren er aktivert.	Etter ca. 30 minutter kobler motoren seg automatisk inn igjen.
Markisen henger, selv om den er kjørt helt ut.	Utkjøringslengden er stilt feil.	Still utkjøringslengden slik det beskrives i kapitlet ► <i>Etterjustere motoren (Stille inn-/utkjøringslengde)</i> – s. 298.
Forstyrrende lyder når i bruk.	En eller flere skruer er løse.	Kontroller alle synlige skruer og trekk til de som er løse.

Feil	Årsak	Løsning
LED-en på fjernkontrollen (14) fungerer ikke; ikke noe signal fra mottaker.	Batteriet er tomt.	Bytt batterier slik det beskrives i ► <i>Sette inn/bytte batteri</i> – s. 298.
	Batteriet er satt inn feil.	Sett batteriet inn riktig vei.
Markisen lukker ikke ordentlig på en side.	Kontroller innstillingen av leddarmen.	Legg under ekstra tekstil på rulleren for å få større volum. Deretter justeres leddarmen.

## Vedlikehold



### **FORSIKTIG! Fare for skade!**

Vedlikehold markisen med jevne mellomrom. Manglende vedlikehold kan skade din og andres sikkerhet. Regelmessig vedlikehold forlenger levetiden til markisen din.

- Kontroller regelmessig at alle brakettene (1) sitter godt.
- Kontroller motorkassen for skade hvert halvår. Bruk bare markisen når motorkassen er helt intakt/er byttet ut.
- Kontroller hver 6. måned at alle muttere og skruer sitter godt. Trekk dem til ved behov.
- Bruk aldri markisen hvis den er skadet eller markiseduken (2) ikke strekker seg ut.
- Ta kontakt med kundeservice eller en fagperson for å få reparert markisen.
- Det er vanligvis ikke nødvendig å smøre noen deler av markisen. Hvis det likevel skulle bli nødvendig, ber vi deg kontakte kundeservice.

## Rengjøring

- For å gjøre rene delene i plastmateriale bør du bruke et mildt sprayrengjøringsmiddel eller mildt såpevann.
- Markiseduken skal bare vaskes ved behov.
- Bruk grønnsåpe til å vaske av markiseduken (2). Du bør gjøre en test på et lite synlig sted.
- La duken (2) tørke helt, før du kjører inn markisen. Bruk aldri varme (f.eks. en føner) til å tørke markiseduken.

## Oppbevaring

Demonter kassetten og lagre den på et tørt sted hvis den ikke skal brukes i lengre tid (se ► *Demontere markisen* – s. 296). Det forlenger levetiden til markisen din.

- Pass på at markiseduken (2) er helt tørr. En fuktig duk (2) kan mugne.
- Sørg for å kjøre markisen helt inn.

- Sikre markisekassen med et bånd for å hindre at markisen uforvarende kjøres ut.
- Demonter kassetten (se ► *Demontere markisen – s. 296*).
- Lagre kassetten på et tørt sted, utilgjengelig for barn.

Du får mer informasjon om avfallshåndtering av produktet hos din kommune- eller byforvaltning.



Gamle batterier (også oppladbare batterier) skal ikke kastes i husholdningsavfallet, men skal avfallsbehandles forskriftsmessig.



- Lever ubrukelige batterier (også oppladbare batterier) til en innsamlingsstasjon for batterier hos forhandleren eller kommunen.
- Ikke brenn batteriene. Eksplosjonsfare!

## Avhending

### Demontere motoren

► *Demontere motoren – s. 7*



**Merk:** Når markisen skal utrangeres bør motoren demonteres og leveres inn til kildesorteringen.



**ADVARSEL! Fare for skade fra høy fjærspenning.** For å unngå ulykker må fjærene i led-darmene ikke være spent under demonteringen!

► *S. 7, fig. 1*

1. Kjør markisen helt ut.

► *S. 7, fig. 2*

2. Kutt strømmen

► *S. 7, fig. 3*

3. Fjern skruene.

► *S. 7, fig. 4*

4. Ta ut sikrings splinten.

► *S. 8, fig. 5*

5. Fjern sidedekselet.

► *S. 8, fig. 6*

6. Ta ut motoren.

Emballasjen består av miljøvennlige materialer som du kan avhende på lokale gjenvinningsstasjoner.



## Informasjon

### Garanti

Garantien på dette produktet er 2 år fra kjøpsdato. Produktet er produsert med omhu og nøye kontrollert før utlevering. Vennligst ta vare på kassalappen som kjøpsbevis. I et garantitilfelle ber vi deg først kontakte kundeservice på telefon.

Garantien gjelder kun for den opprinnelige (første) kjøperen og kan ikke overføres til andre. Garantien opphører ved misbruk og/eller ikke-tiltenkt bruk, bruk av vold eller egenhendige forandringer.

Rettighetene du har iht. gjeldende lovverk påvirkes ikke av dette. Garantien gjelder kun for feil på materiale og produksjon. Den gjelder ikke for slitasjedeler eller skader på skjøre deler, som f.eks. markiseduken. Produktet er kun ment for privat – ikke kommersiell – bruk. Batterier inngår ikke i garantien.

---

## Service

Hvis du har spørsmål eller trenger reservedeler, ber vi deg kontakte:

Depot 18 GmbH

Gewerbering 3

D – 67691 Hochspeyer

Tel.: +49 (0)6305-715429 13

Faks: +49 (0)6305-715429 29

E-post: [mail@depot18.de](mailto:mail@depot18.de)

Spørsmål eller problemer?

Gå til:

[www.depot18.de](http://www.depot18.de)

## Sadržaj

<b>Uvod</b> .....	<b>305</b>
Namensko korišćenje .....	305
Opis delova .....	305
Tehnički podaci .....	306
Obim isporuke .....	306
Opšte napomene o platnu za tendu .....	306
Karakteristike dizajna u tekstu .....	307
<b>Sigurnost</b> .....	<b>307</b>
Objašnjenje simbola .....	307
Bezbednosna uputstva .....	308
Osnovna bezbednosna uputstva .....	308
Rukovanje uređajima sa mrežnim napajanjem .....	310
Bezbednosna uputstva za baterije .....	311
<b>Priprema</b> .....	<b>311</b>
Bezbednosna uputstva .....	311
Potreban alat i materijal .....	312
<b>Pre montaže</b> .....	<b>312</b>
Proverite funkcije .....	312
<b>Montaža</b> .....	<b>313</b>
Primer montaže sa sidrenjem na čvrsti zid (Za ostale površine obratite se specijalistu za savet.) .....	313
Montiranje konzola .....	314
Montirajte tendu .....	314
Demontirajte tendu .....	315
Zategnite poklopac tkanine .....	315
Montirajte držač daljinskog upravljača .....	315
<b>Podesite tendu pojedinačno</b> .....	<b>316</b>
Podesite ugao nagiba .....	316
Motor dodatno justirati (podesiti dužinu izvlačenja/uvlačenja) .....	316
<b>Korišćenje</b> .....	<b>317</b>
Bateriju umetnite/zamenite .....	317
Programiranje daljinskog upravljača .....	317
Tendu električno izvlačiti/uvlačiti .....	318



Tendu ručno izvlačiti/uvlačiti .....	319
<b>Otklanjanje grešaka</b> .....	<b>319</b>
<b>Održavanje</b> .....	<b>320</b>
<b>Čišćenje</b> .....	<b>321</b>
<b>Skladištenje</b> .....	<b>321</b>
<b>Odlaganje</b> .....	<b>321</b>
Uklanjanje motora .....	321
<b>Informacije</b> .....	<b>322</b>
Garancija .....	322
Servis .....	322

## Uvod

Upoznajte se sa proizvodom pre nego što ga prvi put pustite u rad. Pažljivo pročitajte sledeća uputstva za upotrebu. Koristite proizvod samo kao što je opisano i za navedene namene.

Držite ovo uputstvo za upotrebu na sigurnom mestu za buduću referencu.

Ako uređaj prodajete ili posuđujete obavezno predajte i ovo uputstvo za upotrebu.



**Napomena:** pogodan samo za privatnu upotrebu. Sve slike su za primer. Proizvod se može razlikovati. Promene ostaju pridržane.

## Namensko korišćenje

Tenda je pogodna za zaštitu od sunca i nudi vam mogućnost prilagođavanja zasenjivanja pojedinačno na odgovarajuću poziciju sunca. Druge upotrebe ili izmene proizvoda se smatraju nenamenskim i mogu dovesti do opasnosti od povreda ili oštećenja proizvoda.

Uređaj nije namenjen komercijalnoj upotrebi.

Svaka druga upotreba koja nije opisana u ovom priručniku je nedozvoljena pogrešna upotreba. Proizvođač nije odgovoran za štete nastale po tom osnovu.

## Opis delova

► *Pregled – str. 3*



### Tenda

► *Str. 3, sl. 1*

1. Konzola
2. Platno tende
3. Volan
4. Profil proširenja
5. Ručica
6. Zglobna ruka
7. Klizni element
8. Ušice prenosnika
9. Motor/prenosnik
10. Nosiva cev
11. Osovina platna
12. Alat za podešavanje motora

## Daljinski upravljač

► Str. 4, sl. 2

13. Držač
14. Daljinski upravljač
15. Taster za izvlačenje  „OTVORENO“
16. Stop taster  „STOP“
17. Taster za uvlačenje  „ZATVORENO“
18. Poklopac odeljka za baterije
19. Odeljak za baterije
20. Taster P2

## Tehnički podaci

Tenda	
Napajanje strujom:	230 V~, 50 Hz
Snaga:	230 W
Vrsta zaštite:	IP44
Klasa vetra	II
Definicija:	svež povetarac
Brzina:	veće grane i drveće se kreću, vetar se jasno čuje 29-38 km/h; 8-10,8 m/s



**Savjet:** prilikom montiranja na drvo, klase vetra se ne mogu specificirati zbog varijanti ovog građevinskog materijala.

## Daljinski upravljač

Frekvencija: 433.92 MHz

Domet:	30 metara (bez strukturalnih prepreka)
Baterija:	A27 12V (Alkalne)
Vrsta zaštite:	IP44
Radna temperatura:	-20 °C do +55 °C

## Obim isporuke

Proverite obim isporuke za kompletnost i savršeno stanje proizvoda i svih delova odmah nakon raspakovanja.

- 1× tenda
- 2× konzola (< 4 m)
- 3× konzola (≥ 4 m)
- 1× ručica
- 1× alat za podešavanje motora
- 1× daljinski upravljač
- 2 × zavrtanj za pričvršćivanje držača
- 2 × tipla za pričvršćivanje držača
- 1× baterija
- 1× uputstvo za upotrebu

## Opšte napomene o platnu za tendu

Platna za tende su visokokvalitetni proizvodi. Ipak, čak i sa trenutnim stanjem tehnike i zahtevima zaštite životne sredine, njihovo savršenstvo je ograničeno. Određene pojave u platnu, koje su ponekad sporne, moguće su i pored sofisticirane proizvodnje i tehnologije prerade.

U suštini, ovi efekti se javljaju u različitim jačinama u skoro svim platnima za tende. Ali na bilo koji način ne umanjuju kvalitet platna.

Kako bi se izbegla iritacija, želimo izričito istaknuti sledeće osobine u kontekstu obrazovanja potrošača: \*

- Nabori nastaju tokom proizvodnje i presavijanja platna tende. Pri tom može doći, naročito u svetlijim bojama, do površinskih efekata (pomeranja pigmenta) u savijanju, naročito u svetlim bojama, koji deluju tamnije u pozadinskom osvetljenju (kao što su prljave pruge). Oni ne umanjuju vrednost i upotrebljivost tende.
- Efekti krede su svetle pruge, koje se javljaju prilikom obrade na gotovoj robi i ne mogu se uvek izbegavati čak i uz najveću pažnju. Stoga nisu i razlog za reklamaciju.
- Otpornost na kišu: akrilna i poliesterska platna tende za zaštitu od sunca su vodootporna impregnisana i sa minimalnim nagibom od 14°, izdržavaju laganu, kratku kišu. U slučaju jače ili dužeg padanja kiše, tende se moraju uklopiti kako bi se izbeglo oštećenje. Mokro namotane tende treba ponovo u najkraćem mogu roku iskllopiti kako bi se osušile.
- Valovitost u obrubu, šavu i predelu traka nastaju usled višestrukih slojeva tkanine i različite jačine namatanja na osovini platna. Kroz nastajuća zatezanja platna mogu nastati valovitosti (n pr. kockasti uzorak ili uzorak u obliku riblje kosti).
- Konac za šivenje platna ne mora biti iste boje kao deo platna u kojem se nalazi šav.

\*) (Izvod iz: važne informacije za potrošače: 'Karakteristike proizvoda platna za tende' od Industrijskog udruženja tehničkih tekstilija- roletni – zaštite od sunca – registrovano udruženje).

## Karakteristike dizajna u tekstu

Razni elementi u ovom uputstvu za upotrebu imaju fiksne karakteristike dizajna. Tako možete lako odrediti o kojoj je vrsti teksta.

normalni tekstovi,

- nabranjanja,
- 1. Nabranjanja i pravci delovanja,
- upute za rukovanje i

► *Upućivanja.*

## Sigurnost

### Objašnjenje simbola

Bezbednosna uputstva su jasno označena u uputstvima za upotrebu. Koriste se sledeći prikazi:



**OPASNOST! Neposredna životna opasnost ili opasnost od povreda!** Neposredno opasna situacija, koja za posledicu može imati smrt ili teške povrede.



**UPOZORENJE! Verovatna životna opasnost ili opasnost od povreda!** Opšte opasna situacija, koja za posledicu može imati smrt ili teške povrede.



**OPREZ! Eventualna opasnost od povreda!** Opasna situacija, koja za posledicu može imati povrede.



**PAŽNJA! Opasnost od oštećenja na uređaju!**  
Situacija, koja za posledicu može imati materijalnu štetu.



**Savjet:** Informacije, koje su dane za bolje razumevanje tokova.

- Simboli koji se nalaze na uređaju ne smeju se uklanjati. Uputstva na uređaju koja više nisu čitljiva potrebno je odmah zameniti.



Pre stavljanja uređaja u pogon pročitajte i sledite uputstvo za upotrebu.



Životna opasnost i opasnost od nezgoda za malu decu i decu.



Životna opasnost kroz električni udar.



Proizvod držite dalje od kiše ili vlage.



Rizik od strujnog udara usled oštećenih kablova.



Opasnost od eksplozije.



Nosite zaštitne rukavice.

## Bezbednosna uputstva

### UPOZORENJE – ZA SIGURNOST OSOBA VAŽNO JE PRATITI OVA UPUTSTVA. SAČUVAJTE OVA UPUTSTVA

- Ovaj uređaj nije namenjen da ga koriste osobe (uključujući i decu) sa ograničenim psihičkim, senzoričkim ili duševnim sposobnostima ili bez iskustva i/ili znanja, izuzev, da ih nadzire osoba

koja je nadležna za njihovu sigurnost ili da od nje dobiju uputstva kako da koriste uređaj.

- Čišćenje i održavanje od strane korisnika ne smeju obavljati deca.
- Nakon dva uzastopna uklapanja i isklapanja, zaštita od pregrevanja može se aktivirati. Može potrajati do 30 minuta da motor ponovo radi.
- Ne dozvolite deci da se igraju sa upravljačkim elementima. Držite daljinske upravljače van domašaja dece.
- Često proveravajte instalaciju na neujednačenosti i znakove habanja ili oštećenja na kablovima i oprugama. Nemojte koristiti kada su potrebna održavanja ili podešavanja.
- Nemojte koristiti tendu i isključujte je iz napajanja strujom kada vršite radove na održavanju, kao što je čišćenje prozora u blizini.
- Pokretni delovi pogona moraju biti montirani više od 2,5 m iznad tla ili bilo koje druge podloge koja bi mogla da obezbedi pristup.
- Držite uređaj i mrežni kabl van domašaja dece.
- Ako je kabl ovog uređaja oštećen, prestanite sa korišćenjem proizvoda i obratite se proizvođaču za dalja uputstva.

## Osnovna bezbednosna uputstva

**Pročitajte sva bezbednosna uputstva i upute. Propusti prilikom pridržavanja bezbednosnih**

## uputstava i uputa mogu prouzrokovati električni udar, požar i/ili teške povrede.

Opšteprihvaćeni propisi o sprečavanju nesreća moraju se poštovati, kao i priložene sigurnosne napomene. Ako ne poštujete bezbednosna uputstva ugrožavate sebe i ostale.

- Uređaj se sme koristiti samo onda, ako je u ispravnom stanju i potpuno montiran. Ako je uređaj ili deo uređaja neispravan, mora se uzeti izvan funkcije i stručno popraviti ili odložiti.
- Uvek raditi sa oprezom i u dobrom raspoloženju: Umor, bolest, konzumiranje alkohola, uticaj lekova i droga su neodgovorni, pošto više niste u stanju uređaj sigurno koristiti.



### Životna opasnost i opasnost od nezgoda za malu decu i decu!

- Nikada ne ostavljajte decu bez nadzora sa materijalima za pakovanje i proizvodom. Postoji opasnost od gušenja od materijala za pakovanje i opasnost po život zbog davljenja. Deca često potcenjuju opasnosti. Uvek držite decu dalje od proizvoda. Proizvod nije igračka.
- **OPREZ!** Ne ostavljajte decu bez nadzora! Tenda nije uređaj za penjanje ili igru!
- **OPASNOST OD POVREDA!** Držati decu dalje od područja rada tokom montaže i radova na podešavanjima.
- Uverite se, da se osobe, posebno deca ne podižu sa tendom. Tenda može pasti. Povrede i/ili imovinska šteta mogu biti posledica.
- Montirajte tendu samo utroje. Tenda je vrlo teška. Da bi obesili tendu u zidne kuke, potrebne su tri osobe. Nemojte pokušavati sami postaviti tendu. Pad tendu može oštetiti i dovesti do ozbiljnih povreda!
- Uverite se da nema osoba ili prepreka na području izvlačenja i uvlačenja tende! U suprotnom, može doći do povreda i štete.
- Nemojte dodirivati pokretne delove prilikom izvlačenja i uvlačenja tende. Povrede mogu biti rezultat.
- Uvucite tendu prilikom
  - vetra
  - kiše (formiranje vodene torbe)
  - snega (opterećenje snegom)
  - odsustva
  - oluje (naleti vetra, jaka kiša)
  - mraza (zamrzavanje ovjesa platna)
- Rad u zimskim vremenskim uslovima može prouzrokovati oštećenja.
- Pre svakog korišćenja tende pregledajte na vidljiva oštećenja. Nikada ne koristite tendu ako primetite bilo kakva oštećenja.
- U slučaju oštećenja, popravki ili drugih problema sa tendom, obratite se servisnom centru ili električaru.
- Uverite se da platno tende uvek bude pravilno namotano. U suprotnom, može doći do oštećenja platna za tendu. Pogon ručice tende nema graničnik da ograniči rotaciju vratila platna. Pazite na to, da je platno napeto. Pazite na sve uređaje koji rade,

ako istovremeno upravljate sa nekoliko uređaja. U suprotnom, jedan od ovih uređaja može se ispustiti iz kontrole i izazvati povrede i/ili oštećenja.

- Nemojte koristiti daljinski upravljač u slučaju jakih smetnji. Tokom rada može doći do smetnji usljed drugih prenosnih sistema ili terminala, ako ovaj npr. koristi istu frekvenciju.
- Tenda se sme montirati samo na nosivu podlogu.
- Uverite se da su vaše ruke čiste tokom montaže. U suprotnom, može doći do zaprljanja tende.
- Ako je moguće, ne montirajte tendu u slučaju mraza i snega. U suprotnom, može doći do oštećenja tende.
- Uvek uvucite tendu kad pada kiša.



Kabl nemojte koristiti u druge svrhe kako biste proizvod nosili, obesili ili utikač povlačili iz utičnice. Kabl držite odvojeno od vrućine, ulja, oštih rubova ili rotirajućih delova proizvoda. Oštećeni ili omotani kablovi povećavaju rizik električnog udara.



Električna stalna instalacija mora biti urađena u skladu sa VDE 100 (Društvom nemačkih električara) od strane ovlašćenog električara. Moraju se poštovati priložena uputstva za instalaciju isporučenih električnih uređaja.

- Uređaj se sme priključiti samo na mrežnu utičnicu s propisno instalisanim zaštitnim kontaktom.
- Zaštita osiguračima mora se izvesti pomoću zaštitnog strujnog prekidača (FID prekidač) sa diferencijalnom strujom ne većom od 30 mA.
- Pre priključivanja uređaja mora se osigurati, da mrežni priključak odgovara priključnim podacima uređaja.
- Uređaj se sme primjenjivati samo unutar navedenih granica napona i snage (pogledajte natpisnu pločicu).
- Mrežni utikač ne zahvatati sa mokrim rukama! Mrežni utikač uvek izvlačite na utikaču ne na kابلu.
- Pre svakog korišćenja proverite utikač i kabl.

## Rukovanje uređajima sa mrežnim napajanjem



### OPREZ! ŽIVOTNA OPASNOST KROZ ELEKTRIČNI UDAR!

- Priključni utikač proizvoda mora odgovarati utičnici. Utikač se ni u kom slučaju ne sme izmeniti ili odvojiti. Adapterski utikač nemojte koristiti zajedno sa proizvodima koji su zaštitno uzemljeni. Nepromenjeni utikači i odgovarajuće utičnice smanjuju rizik električnog udara.



Proizvod držite dalje od kiše ili vlage. Prodiranje vode u električni proizvod povećava rizik od električnog udara.

- Kod oštećenja mrežnog kabla odmah iskopčati mrežni utikač. Uređaj nikada ne koristiti sa oštećenim mrežnim kablom.
- Kod nekorišćenja se mora uvek iskopčati mrežni utikač.

## Bezbednosna uputstva za baterije



**OPASNOST! Opasnost po život!** Baterije ne pripadaju dečijim rukama. Ne ostavljajte baterije da leže naokolo. Postoji opasnost da ih progutaju deca ili kućni ljubimci. U slučaju da se progutaju, odmah se obratite lekaru.



**OPASNOST OD EKSPLOZIJE!** Nikad ponovo ne puniti baterije, nemojte kratko spojiti i/ili ih otvoriti. Može doći do pregrevanja, opasnosti od požara ili pucanja. Nikada ne bacajte baterije u vatru ili vodu. Baterija može eksplodirati

- Izbegavajte ekstremne uslove i temperature koje mogu uticati na baterije, kao što su npr. grejalice. Inače, postoji povećan rizik od curenja.
- Uklonite potrošene baterije odmah iz proizvoda. Inače, postoji povećan rizik od curenja.
- Redovno proveravajte baterije za curenje.



Cureće ili oštećene baterije mogu izazvati opekotine na dodir sa kožom, u tom slučaju nosite odgovarajuće zaštitne rukavice!

- Izbegavajte dodir sa kožom, očima i sluznicama ako je tečnost iscurila iz baterije. U slučaju kontakta sa kiselinom baterije, odmah isprati pogođena mesta sa puno vode i odmah potražiti medicinsku pomoć.
- Ako je malo zaprljana, očistite bateriju i kontakte proizvođača sa suvom krpom bez vlakana, pre nego što je umetnete.
- Uklonite bateriju iz uređaja ako se ne koristi dugo.
- Pazite kod umetanja baterije na pravilan polaritet! Ovo se prikazuje u odeljku za baterije. U suprotnom, baterija može eksplodirati.
- Umetnite bateriju pažljivo. U suprotnom, proizvod se može oštetiti.
- Zamenite bateriju na vreme, čim se domet daljinskog upravljača primetno smanji ili tenda prestaje da reaguje.
- Nemojte bacati iskorišćene baterije u kućni otpad, već ih odložite na mesta za prikupljanje za poseban otpad.

## Priprema

Nemojte pričvršćivati ili koristiti tendu po mrazu ili snegu, u suprotnom može se oštetiti tenda.

## Bezbednosna uputstva

- Potrebno je tehničko znanje za postavljanje tende. Nemojte sami montirati tendu, ako niste
  - sigurni da li se tenda može montirati na izabranom mestu.

- Ne razumete uputstva za upotrebu ili njihove dijelove.
- Nemate na raspolaganju potrebne alate.
- Nemate potrebna tehnička znanja.
- Nikada nemojte menjati dizajn ili konfiguraciju sistema bez konsultovanja sa proizvođačem ili ovlašćenim zastupnikom, jer to može stvoriti opasnu situaciju.
- Ne postavljajte tendu, ukoliko nađete oštećene delove ili ako nedostaju delovi.
- Kada je isključena, različite sile, uključujući vetar i kišu, utiču na tendu. Ove ponekad značajne sile moraju biti prihvaćene od tende i preko njenih držača za pričvršćivanje biti prenesene na konstrukciju. Pod ekstremnim opterećenjem, prekomerna sila može delovati na držačima za pričvršćivanje. Zbog toga, pre montaže, proverite nosivost strukture za pričvršćivanje i ako je potrebno, preduzmite potrebne mere kako biste osigurali sigurno pričvršćivanje držača. Ako je pričvršćivanje nesigurno, konsultujte se sa stručnjakom u vašoj okolini.
- Tenda je pogodna samo za zaštitu od sunca. Ona se ne sme koristiti na jakom vetru (brzina vetra: >10,8 m/s), kiši, gradu ili snegu. Ako ovakvi uslovi preovladaju, odmah urolajte tendu.

## Potreban alat i materijal

Navedeni alati i materijali nisu uključeni obim isporuke. Ovo su neobavezujući podaci i vrednosti za

orijentaciju. Karakteristike materijala zavise od individualnih okolnosti na licu mesta.

- Olovka/alat za obeležavanje
- Lenjir
- Bušilica
- Burgija za kamen
- Libela
- Imbus ključ (5 mm i 6 mm)
- Merdevine (platformske merdevine)
- Metar

## Pre montaže



- Pre korišćenja tende proverite sve zavrtnje za ispravno sedište.
- Pažljivo uzmite tendu iz kutije i skinite stiropor osiguranja sa tende.
- Uklonite plastične kese i plastične trake od tende i pažljivo spustite tendu, kako biste tokom rada sprečili ogrebotine, oštećenja ili zaprljanost u bilo kojem obliku.

## Proverite funkcije

- Obavezno proverite funkcije motora pomoću daljinskog upravljača pre nego što montirate tendu. Umetnite bateriju u daljinski upravljač, pritisnite bilo koji taster i proverite da li LED dioda daljinskog upravljača reaguje.
- Umetnite utikač motora u utičnicu, trebalo bi čuti tihi signal od motora. (ovaj zvuk može biti veoma tih!)



## Proverite motor sa daljinskim upravljačem:

- utaknite mrežni utikač tende u ispravno instaliranu utičnicu za struju. Trebalo bi da čujete zvučni signal.
- Pritisnite i držite pritisnutim oko 6 sekundi dugo, taster za izvlačenje  "OTVORENO" (15) i taster za uvlačenje  "ZATVORENO" (17). Crvena LED dioda na daljinskom upravljaču (20) treba da svetli.
- Zamenite bateriju, ukoliko LED dioda ne svetli (vidi ► *Bateriju umetnite/zamenite – str. 317*).
- Izvucite mrežni utikač iz utičnice kada motor ne radi ili kada se ne čuje zvučni signal. Ako je potrebno, obratite se servisnom centru ili specijalističkoj radionici.

## Montaža



**UPOZORENJE! Opasnost od povreda!** Montirajte tendu samo utroje. Tenda je vrlo teška. Da bi obesili tendu u zidne kuke, potrebne su tri osobe. Nemojte pokušavati sami postaviti tendu. Pad tende može oštetiti i dovesti do ozbiljnih povreda!



**UPOZORENJE! Opasnost od povreda!** Tenda se sme montirati samo na nosivu podlogu. Minimalna visina montaže mora iznositi 2,5 m.



**Savjet:** koristite platformske merdevine po osobi za montiranje tende.



**OPREZ! Opasnost od povreda!** Uverite se da merdevine sigurno stoje. U suprotnom, može doći do povreda. Koristite samo merdevine pogodne za takve montažne radove.



**Savjet:** uverite se da je zid/plafon ravan. Neravni zidovi/plafoni mogu uticati na čvrst dosjed konzola (1).

## Primer montaže sa sidrenjem na čvrsti zid (Za ostale površine obratite se specijalistu za savet.)

### Odredite položaj tende

- Izaberite odgovarajuću lokaciju za montažu.
- Uverite se da držite minimalno rastojanje od 20 cm iznad okvira vrata kada montirate tendu preko balkona ili vrata na terasi.
- Uverite se da ste uzeli u obzir visinu ugla pada prilikom izbora lokacije za instalaciju. Ugao pada se i dalje može promeniti nakon montaže.
- Ugao pada varira sa različitim visinom montaže:
  - Visina montaže 2,5–4 m: preporučena visina ugla pada 30 cm, visina montaže 4,5–6 m: preporučena visina ugla pada 50 cm



**Savjet:** slika (► *Str. 4, sl. A*) predstavlja pad tende kada je tenda potpuno isključena. (Ukupan pad, visina prednjeg završetka [≥ 2,5m], presek zida, visina gornje ivice zida)



**Savjet:** Položaj konzola (1) je već označen na tendi u fabrici. Ovi položaji moraju se strogo pridržavati kako bi se izbegli problemi ili oštećenja nakon montaže!



**Savjet:** obavezno poštuju uputstva na nalepnici sa donje strane kasete.

- Ubacite zavrtnje za zid u prethodno izbušene rupe (► *Str. 5, sl. D*).



**Savjet:** ako je potrebno, udarite zavrtnje za zid pomoću drvenog čekića. Da biste to uradili, lagano olabavite navrtku na prednjem delu navoja. Na taj način izbegavate oštećenje navoja. Nemojte koristiti metalni čekić, jer to može oštetiti navoj zavrtnjeva za zid.

- Najpre postavite podloške, a zatim konzole (1) na zavrtnje za zid.
- Sada postavite zaptivne prstene na glave zavrtnjeva i zategnite navrtke pomoću imbus ključa (► *Str. 5, sl. D*).



**Savjet:** za ovu svrhu koristite okasti ključ. Na taj način izbegavate oštećenje matica.

- Proverite da li su konzole (1) čvrsto postavljene u zid, čim se zavrtnjevi za zid potpuno zavrnju. Ponovo zategnite zavrtnje za zid, ako su konzole (1) i dalje pokretne.
- Uverite se još jednom, da su konzole (1) čvrsto pričvršćene na zid.

## Montirajte tendu

- Pričvrstite tendu na konzole (1) (► *Str. 5, sl. E*).
- Koristite platformske merdevine po osobi za montiranje tende, da biste mogli montirati tendu.
- Uverite se da merdevine sigurno stoje. U suprotnom, može doći do povreda.

## Montiranje konzola

- Uklonite matice, zaptivke i podloške od zavrtnjeva za zid i stavite ih pažljivo u stranu.

- Koristite samo merdevine pogodne za takve montažne radove.



**Savjet:** olabavite zidne zavrtanje u slučaju da se cev nosača (10) ne može ubaciti u konzole (1).

- Pomerite tendu blago prema napred i nazad dok cev nosača (10) ne sklizne u kuke.
- Zatim odmah umetnite sigurnosni zavrtanj (21) na prednju stranu konzole (1) i zategnite sigurnosne navrtke (14) pomoću imbus ključa od 19 mm.
- Uverite se da sigurnosni zavrtnji (21) imaju čvrsto sedište.



**Savjet:** uverite se da se konzole (1) nalaze na rastojanju od 6 cm do izvučenih kliznih elemenata (7) (vidi ► *Str. 5, sl. F.*).

## Demontirajte tendu

### Demontaža

Ako više ne želite da koristite tendu ili želite da je odložite, morate je demontirati.



**UPOZORENJE! Opasnost od povreda!** Za ovaj korak su potrebne najmanje tri odrasle osobe.



**OPREZ! Opasnost od povreda!** Sigurnosni saveti i uputstva takođe moraju biti praćeni tokom demontaže.

- Potpuno uvucite tendu pre početka demontaže (vidi ► *Tendu električno izvlačiti/uvlačiti – str. 318* ili ► *Tendu ručno izvlačiti/*

*uvlačiti – str. 319).*

- Privežite kasetu tende zajedno, kako biste sprečili nenamerno odvijanje. Nenamerno odvijanje može dovesti do oštećenja ili povreda.
- Pratite uputstva za montažu (pogledajte ► *Montirajte tendu – str. 314*) u obrnutom redosledu.

## Zategnite poklopac tkanine

- Uklonite zaštitne trake od tende.
- Otvorite tendu sve dok se zglobne ruke (6) maksimalno ne izvuku. Da biste to uradili, utaknite ručicu (5) u prvu ušicu prenosnika (8) i okrećite je u smeru kazaljke na satu.
- Uvucite tendu sada ponovo malo kako bi se zategao poklopac tkanine. Da biste to uradili, okrenite ručicu (5) u suprotnom smeru kazaljke na satu (► *Str. 5, sl. G.*).

## Montirajte držač daljinskog upravljača



**UPOZORENJE! Opasnost od povreda!** Obavezno pogledajte uputstva za upotrebu vaše bušilice.



**Savjet:** područje prijema radio valova podleže zakonskim ograničenjima. Strukturalne prepreke takođe utiču na domet.



**Savjet:** držač (13) se može postaviti na skoro svaku vertikalnu površinu.

- Izaberite odgovarajuću lokaciju za montažu.



**Savjet:** uverite se, da je držač (13) postavljen na mesto koje je zaštićeno od prašine i prskanja vode (IP44).



**Savjet:** nemojte montirati držač (13) na metalne ili magnetske predmete. Na taj način izbegavate smetnje.

- Držite držač (13) na zidu i označite kredom rupe za bušenje.
- Sada izbušite rupe.
- Ubacite priložene tiple u izbušene rupe.
- Zavrnite držač (13) pomoću dva priložena zavrtnja na zid.

## Podesite tendu pojedinačno

### Podesite ugao nagiba



**OPREZ! Opasnost od povreda!** Dodajte drugu osobu. U suprotnom može doći do povrede i/ili oštećenja proizvoda.

**VAŽNO!** Tenda je već isporučena sa optimalno podešenim uglom nagiba.

- Isklopite tendu do 1/3 njene ukupne veličine.
- Možete promeniti ugao nagiba u opsegu od oko 5-35°.



**PAŽNJA! Opasnost od imovinske štete!** Uverite se da tenda sme biti isključena samo 1/3 prilikom podešavanja ugla nagiba (► *Str. 5, sl. I*). Nikada ne podešavajte ugao nagiba kada je tenda i dalje isključena (► *Str. 6, sl. J*). U suprotnom, može doći do oštećenja tende.

- Izvucite mrežni utikač:
- Blago podignite profil proširenja (3).
- Olabavite sigurnosne zavrtnje (23) pomoću ključa za zavrtnje od 14 mm. Okrećite zavrtnj za podešavanje (24) u smeru kazaljke na satu da biste smanjili ugao napada. Okrenite suprotno od kazaljke na satu da biste povećali ugao napada. Zategnite sigurnosni zavrtnj (► *Str. 5, sl. H*), kada se postigne željeni ugao napada.



**Savjet:** profil proširenja (3) mora biti horizontalni. Proverite horizontalno poravnanje profila proširenja (3) pomoću libele. Pazite na to, da se mehurić libele nalazi tačno u sredini libele. Sada možete da koristite vašu tendu.

- utaknite mrežni utikač tende u ispravno instalisanu utičnicu za struju.

### Motor dodatno justirati (podesiti dužinu izvlačenja/uvlačenja)

Motor je već fabrički podešen. Zato se ne zahtevaju veća podešavanja pre upotrebe. Međutim, motor treba malo prilagoditi u sledećim slučajevima:

- tenda se ne izvlači u potpunosti.

- tenda se ne uvlači u potpunosti.
- Platno tende (2) visi.
- Motor nastavlja da radi čak i ako je tenda potpuno zatvorena.
- Okrenite zavrtnaj za podešavanje „OPEN“ pomoću alata za podešavanje motora u smeru kazaljke na satu **[+]**, kako biste povećali dužinu izvlačenja (► *Str. 6, sl. P*).
- Okrenite zavrtnaj za podešavanje „OPEN“ pomoću alata za podešavanje motora (12) suprotno smeru kazaljke na satu **[-]**, kako biste smanjili dužinu izvlačenja (► *Str. 6, sl. P*).
- Okrenite zavrtnaj za podešavanje „CLOSE“ pomoću alata za podešavanje motora (12) u smeru kazaljke na satu **[+]**, kako biste povećali dužinu uvlačenja (► *Str. 6, sl. Q*).
- Okrenite zavrtnaj za podešavanje „CLOSE“ pomoću alata za podešavanje motora (12) suprotno smeru kazaljke na satu **[-]**, kako biste smanjili dužinu uvlačenja (► *Str. 6, sl. Q*).



**Savjet:** sačekajte oko 30 minuta ako motor ne radi nakon nekoliko podešavanja, a zatim ponovo pokrenite.



**Savjet:** ne preopterećujte motor. U suprotnom, vek trajanja motora može se smanjiti.

## Korišćenje

### Bateriju umetnite/zamenite



**Savjet:** tip baterije vidi:  
► *Tehnički podaci – str. 306*



**Savjet:** kada umetnete bateriju, uverite se da kontakti nisu savijeni.

- Povucite poklopac odeljka za baterije (18) prema dole od odeljka za bateriju (19).
- Ako je potrebno, uklonite iskorišćenu bateriju.
- Umetnite novu bateriju odeljak za bateriju (19) u skladu sa polaritetom i oznakom.
- Gurnite poklopac odeljka za bateriju (18) odozdo na odeljak za bateriju (19), dok se ovaj ne uklopi. Daljinski upravljač (14) je spreman za rad.
- Proverite da li je baterija pravilno umetnuta ako daljinski upravljač (14) ne funkcioniše. Po potrebi, ponovo umetnite.
- Ponovo povežite tendu i daljinski upravljač (14) ako daljinski upravljač (14) još uvek ne funkcioniše (► *Programiranje daljinskog upravljača – str. 317*).

### Programiranje daljinskog upravljača



**Savjet:** pazite na to, da ne prođe više od 6 sekundi između pritiskanja različitih tastera. U suprotnom, daljinski upravljač će se vratiti nazad na prvobitno programiranje.

## Uobičajeno dodeljivanje tastera

- Izvucite mrežni utikač tende iz utičnice
- Povucite poklopac odeljka za baterije (18) prema dole od odeljka za bateriju (19)
- Sačekajte najmanje 10 sekundi, a zatim ponovo utaknite utikač tende u utičnicu
- Pritisnite dvaput zaredom taster "P2" (20)
- Pritisnite jednom taster za uvlačenje "ZATVORENO" (17)
- Gurnite poklopac odeljka za bateriju (18) odozdo na odeljak za bateriju (19)

Tenda je sada programirana tako da se pritiskom na taster izvlači "OTVORENO" (15) i uvlači pritiskom na taster za uvlačenje "ZATVORENO" (17).



**Savjet:** imate mogućnost da promenite dodelu tastera (vidi ► *Alternativno dodeljivanje tastera – str. 318*).

## Alternativno dodeljivanje tastera

- Izvucite mrežni utikač tende iz utičnice
- Povucite poklopac odeljka za baterije (18) prema dole od odeljka za bateriju (19)
- Sačekajte najmanje 10 sekundi, a zatim ponovo utaknite utikač tende u utičnicu
- Pritisnite dvaput zaredom taster "P2" (20)
- Pritisnite jednom taster za izvlačenje "OTVORENO" (15)

- Gurnite poklopac odeljka za bateriju (18) odozdo na odeljak za bateriju (19)



Tenda je sada programirana tako da se pritiskom na taster izvlačenje "OTVORENO" (15) izvlači i pritiskom na taster za uvlačenje "ZATVORENO" (17) uvlači.

## Priučite drugi daljinski upravljač na motor



- Uverite se, da je "prvi" daljinski upravljač pravilno programiran i ostavite utikač u utičnici.
- Otvorite odeljak za baterije na poleđini oba daljinska upravljača. Pored baterije nalazi se taster "P2".
- Pritisnite 2x taster "P2" na "prvom daljinskom upravljaču", to potvrđuje motor zvučnim signalom.
- Pritisnite 1x taster "P2" na dodatnom daljinskom upravljaču, to potvrđuje motor sa 5 zvučnih signala.

## Tendu električno izvlačiti/uvlačiti



**Savjet:** imajte na umu da se funkcije tastera za uvlačenje  (17) i tastera za izvlačenje  (15) mogu razlikovati u zavisnosti od programa (vidi ► *Uobičajeno dodeljivanje tastera – str. 318* ili ► *Alternativno dodeljivanje tastera – str. 318*). Sledeće napomene odnose se na "Uobičajeno dodeljivanje tastera".

- Pritisnite taster za izvlačenje  (15) da biste izvukli tendu.

- Pritianite taster za uvlačenje  (17), da biste uvukli tendu.
- Pritisnite stop tipku  (16), da biste zaustavili izvlačenje/uvlačenje tende.
- Okrećite ručicu (5) suprotno smeru kazaljke na satu da biste uvukli tendu.

## Tendu ručno izvlačiti/uvlačiti



**Savjet:** možete tendu u slučaju nestanka struje ili slično, takođe ručno uvlačiti i izvlačiti.

- Zakačite ručicu (5) u ušicu prenosnika (8).
- Okrećite ručicu (5) u smeru kazaljke na satu da biste izvukli tendu.



**Savjet:** Pazite uvek na to, da je platno za tendu (2) uvek zategnuto u izvučenom stanju. Okrećite ručicu (5) po potrebi toliko dugo u smeru kazaljke na satu, sve dok se platno tende (2) ne zategne.



**PAŽNJA! Opasnost od imovinske štete!** Ne okrećite ručicu (5) dalje, kada profil proširenja (4) nalegne na kasetu (11).

## Otklanjanje grešaka

Greška	Uzrok	Rešenje
Tenda ne reaguje na daljinski upravljač (14).	Nema napajanja strujom.	Proverite utikač za ispravan priključak. Ako priključak nije ispravan, obratite se stručnjaku.
	FI-prekidač vaše kućne instalacije stoji na "off" (ISKLJ).	Obratite se stručnjaku.
	Napetost je preniska.	Obratite se stručnjaku koji će proveriti da li napon zadovoljava zahteve.
	Baterija daljinskog upravljača (14) je potrošena.	Zamenite bateriju prema poglavlju ► <i>Bateriju umetnite/zamenite – str. 317.</i>
	Motor se isključuje zbog zaštite od pregrevanja.	Nakon približno 30 minuta, motor će se ponovo automatski uključiti.

Greška	Uzrok	Rešenje
Tenda visi, iako je potpuno isključena.	Dužina isklapanja je nepravilno podešena.	Ponovo postavite dužinu isklapanja prema poglavlju ► <i>Motor dodatno justirati (podesiti dužinu izvlačenja/uvlačenja)</i> – str. 316.
Neželjena buka tokom rada.	Jedan ili više zavrtnjeva je olabavljen.	Proverite sve vidljive zavrtnje i zategnite labave zavrtnje.
LED dioda na daljinskom upravljaču (14) ne funkcioniše; nema signala od prijemnika.	Baterija je potrošena.	Zamenite bateriju prema poglavlju ► <i>Bateriju umetnite/zamenite</i> – str. 317.
	Baterija je nepravilno umetnuta.	Umetnite bateriju prema polaritetu.
Tenda se ne zatvara sa jedne strane.	Proverite podešavanje zglobnih ruku.	Poduprite osovinu za navijanje sa jedne strane sa tkaninom za više volumena. Zatim podesite zglobne ruke.

## Održavanje



**OPREZ! Opasnost od povreda!** Redovno vršite radove na održavanju. U suprotnom, vaša sigurnost i sigurnost drugih može biti ugrožena. Redovno održavanje produžava vek trajanja vaše tende.

- Redovno proveravajte čvrst dosjed svih konzola (1).
- Polugodišnje proverite kućište prenosnika za oštećenja. Koristite samo tendu, ako je kućište prenosnika potpuno netaknuto ili je zamenjeno.

- Svakih šest meseci proverite zategnutost svih zavrtnjeva i navrtki. Po potrebi, zategnite ih.
- Nikada ne koristite tendu ako je oštećena ili ako platno tende (2) nije napeto.
- Kontaktirajte servisni centar ili stručnjaka za popravku tende.
- Obično nije potrebno podmazati delove tende. Ako je ipak potrebno, kontaktirajte naš servis.



## Čišćenje

- Za čišćenje plastičnih delova koristite blago sredstvo za čišćenje sprej ili mešavinu vode i blagog deterdženta.
- Čistite platno za tendu samo po potrebi.
- Koristite sapunicu za čišćenje platna tende (2) Proverite na neupadljivom mestu.
- Pustite da se platno za tende (2) potpuno osuši pre uvlačenja tende. Nemojte koristiti ni u kojem slučaju grejač (fen za kosu, itd.) kako biste osušili tendu.

## Skladištenje

Demontirajte kasetu i ostavite je na suvom mestu, ako tendu nećete dugo koristiti (vidi ► *Demontirajte tendu – str. 315*). Tako produžite vek trajanja vašoj tendi.

- Pazite uvek na to, da je platno za tendu (2) potpuno suvo. Vlažno platno tende (2) može izazvati plesni.
- Pazite na to, da je tenda potpuno uvučena.
- Osigurajte kućište tende od nenamernog isklapanja pomoću sigurnosne trake.
- Demontirajte kasetu (vidi ► *Demontirajte tendu – str. 315*).
- Skladištite kasetu na suvom mjestu, van domašaja djece.

## Odlaganje

### Uklanjanje motora

► *Uklanjanje motora – str. 7*



**Savjet:** na kraju veka trajanja tende, motor treba ukloniti i odložiti na kontrolisan način.



**UPOZORENJE! Opasnost od pobreda usljed visoke napetosti opruge.** Da bi se izbegle nesreće, zglobna ruka ne sme biti pod napetosti opruge tokom demontaže!

► *Str. 7, sl. 1*

1. Tendu potpuno isklomite.

► *Str. 7, sl. 2*

2. Prekinite napajanje strujom.

► *Str. 7, sl. 3*

3. Uklonite zavrtnje.

► *Str. 7, sl. 4*

4. Uklonite sigurnosnu rascepku.

► *Str. 8, sl. 5*

5. Uklonite bočni poklopac.

► *Str. 8, sl. 6*

6. Izvadite motor.

Pakovanje je izrađeno od ekološki prihvatljivih materijala koje možete odložiti u lokalnim centrima za reciklažu.



Opcije odlaganja otpada mogu se dobiti od vaše opštine ili gradskog veća.



Akumulatori i baterije koje više nisu potrebne ne spadaju u kućni otpad, već se moraju propisno odložiti.



- Baterije i akumulatore koji su postali nepotrebni odnesite na mesto za sakupljanje otpada trgovca ili opštine.
- Baterije nemojte spaliti. Opasnost od eksplozije!

Tel.: 06305-715429 13  
Telefaks: 06305-715429 29  
E-Mail: mail@depot18.de  
Pitanja ili problemi?  
Idi na:  
www.depot18.de

## Informacije

### Garancija

Za ovaj proizvod dobijate garanciju od 2 godine od datuma kupovine. Proizvod je pažljivo proizveden i savesno testiran pre isporuke. Sačuvajte račun kao dokaz o kupovini. U slučaju garancije, uvek najpre stupite telefonski u kontakt sa servisnim centrom.

Ova garancija se odnosi samo na prvog kupca i nije prenosiva. U slučaju zloupotrebe i/ili nepravilnog rukovanja, upotrebe sile i intervencije koje ne sprovodi jedna od naših ovlašćenih servisnih filijala, garancija se poništava.

Vaša zakonska prava nisu ograničena ovom garancijom. Garancija se odnosi samo na materijalne ili proizvodne greške. Ne odnosi se na potrošne delove ili oštećenja na nelomljivim delovima, npr. platno za tendu. Ovaj proizvod je namenjen isključivo za privatnu upotrebu i ne za komercijalnu upotrebu. Baterije su isključene iz garancije.

### Servis

Ako imate pitanja ili vam trebaju rezervni delovi, obratite se na:

Depot 18 GmbH  
Gewerbering 3  
67691 Hochspeyer

## Innholdsfortegnelse

<b>Innledning</b> .....	<b>324</b>
Tiltent bruk .....	324
Beskrivelse av delene .....	324
Tekniske data .....	325
Leveringsomfang .....	325
Om markiseduken .....	325
Spesiell utforming av teksten .....	326
<b>Sikkerhet</b> .....	<b>326</b>
Symbolforklaring .....	326
Sikkerhetsanvisninger .....	327
Grunnleggende sikkerhetsanvisninger .....	327
Omgang med elektriske apparater .....	329
Sikkerhetsanvisninger om batterier .....	329
<b>Forberedelse</b> .....	<b>330</b>
Sikkerhetsanvisninger .....	330
Nødvendig verktøy og materialer .....	331
<b>Før monteringen</b> .....	<b>331</b>
Kontrollere funksjon .....	331
<b>Montering</b> .....	<b>331</b>
Monteringsseksempel med feste i solid vegg. (På andre typer underlag bør du kontakte en fagperson) .....	332
Montere brakettene .....	332
Montere markisen .....	333
Demontere markisen .....	333
Spenne stoffduken .....	334
Montere holderen for fjernkontrollen .....	334
<b>Individuell innstilling av markisen</b> .....	<b>334</b>
Stille helningsvinkelen .....	334
Etterjustere motoren (Stille inn-/utkjøringslengde) .....	335
<b>Bruk</b> .....	<b>335</b>
Sette inn/bytte batteri .....	335
Programmere fjernkontrollen .....	336
Kjøre markisen elektrisk inn og ut .....	336

Kjøre markisen manuelt inn og ut .....	337
<b>Feilretting</b> .....	<b>337</b>
<b>Vedlikehold</b> .....	<b>338</b>
<b>Rengjøring</b> .....	<b>338</b>
<b>Oppbevaring</b> .....	<b>339</b>
<b>Avhending</b> .....	<b>339</b>
Demontere motoren .....	339
<b>Informasjon</b> .....	<b>340</b>
Garanti .....	340
Service .....	340

## Innledning

Gjør deg kjent med produktet før du tar det i bruk. Les oppmerksomt gjennom bruksanvisningen. Produktet må kun brukes som beskrevet og til de oppgitte bruksområdene.

Ta vare på denne bruksanvisningen slik at du kan slå opp i den senere.

Dersom du selger eller gir apparatet videre, er det viktig at bruksanvisningen følger med.



**Anvisning:** Kun egnet for privat bruk. Bildene er kun ment som eksempler. Det aktuelle produktet kan avvike noe. Med forbehold om forandringer.

## Tiltenkt bruk

Markisen er ment som beskyttelse mot solskinn og gir deg mulighet til å justere skyggen etter hvordan solen beveger seg. Annen bruk eller forandringer på produktet anses som ikke-tiltenkt bruk og kan innebære fare for skade på personer og/eller eiendom.

Apparatet er ikke utformet for kommersiell bruk.

Enhver annen bruk, som ikke er beskrevet i bruksanvisningen, er ikke-tillatt feilbruk. Produsenten er ikke ansvarlig for skader som oppstår som følge av dette.

## Beskrivelse av delene

► *Översikt – sid. 3*

### Markise

► *Sid. 3, fig. 1*

1. Brakett
2. Markiseduk
3. Volang
4. Frontprofil
5. Sveiv
6. Leddarm
7. Skyveelement
8. Festeøyre
9. Motor/mekanisme
10. Bærerør
11. Ruller
12. Verktøy for motorinnstilling

## Fjernkontroll

► Sid. 4, fig. 2

13. Brakett
14. Fjernkontroll
15. Utkjøringstast [] „UT“
16. Stopptast [] „STOPP“
17. Innkjøringstast [] „INN“
18. Batterilokk
19. Batterirom
20. Tast P2

## Tekniske data

<b>Markise</b>	
Strømtilførsel	230 V~, 50 Hz
Effekt:	230 W
Beskyttelsesgrad:	IP44
Vindklasse:	II
Definisjon:	frisk bris
Hastighet:	større grener og trær beveger seg, vinden kan tydelig høres, 29-38 km/h; 8-10,8 m/s



**Märk:** Hvis markisen monteres på treverk er det ikke mulig å angi noen vindklasse siden dette materialet varierer sterkt.

## Fjernkontroll

Frekvens:	433.92 MHz
Rekkevidde:	30 meter (uten hindringer i bygget)

Batteri:	A27 12V (alkaline)
----------	--------------------

Beskyttelsesgrad:	IP44
-------------------	------

Driftstemperatur:	-20 °C til +55 °C
-------------------	-------------------

## Leveringsomfang

Kontroller straks du pakker ut produktet at leveransen er komplett og at ingen av delene er skadet.

- 1× Markise
- 2× konsoler (< 4 m)
- 3× konsoler (≥ 4 m)
- 1× Sveiv
- 1× Verktøy for motorinnstilling
- 1 × Fjernkontroll
- 2× Skruer for feste av holder
- 2× Plugger for feste av holder
- 1× Batteri
- 1× Bruksanvisning

## Om markiseduken

Markiseduken er tekniske avansert og av høy kvalitet. Likevel tilsier dagens tekniske nivå og kravene til miljøvern at det finnes grenser også for dette produktet. Av og til klages det på merker i duken som det ikke er mulig å fjerne, til tross for den avanserte produksjons- og behandlingsteknikken.

Disse effektene opptrer i prinsipp på alle typer markiseduk. De påvirker ikke på noen måte kvaliteten i duken.

For å unngå all irritasjon og gjøre deg bedre kjent med produktet, finner du her en detaljert beskrivelse av de forskjellige egenskapene: \*

- Bretter i duken oppstår i produksjonen og når markiseduken legges sammen. Spesielt på lyse farger kan brettene synes på overflaten som mørke striper (pigmentforskyving som i motlys ser ut som tilsussing). Dette påvirker ikke verdien eller bruksegenskapene til markisen.
- Kritteffekter er lyse striper om oppstår når varen bearbeides og ikke kan unngås 100% til tross for at det arbeides svært omhyggelig. De er derfor ingen grunn til reklamasjon.
- Regnbestandighet: Markisestoffer i akryl og polyester har en vannavvisende impregnering og tåler lett, kortvarig regn når de heller mist 14°. Ved sterkere eller mer langvarig regn må markisen rulles inn for å unngå at den tar skade. Hvis markisen rulles inn når den er våt, må den rulles ut igjen for å tørke.
- Bølgeeffekt i kanter, sømmer og stofflengder oppstår som følge av at markiseduken rulles opp i forskjellig tykkelse på rulleren. Spennningene som oppstår i stoffet kan medføre at duken bølgjer seg (vafel- eller fiskebeinsmønster).
- Tråden som er brukt for å sy duken må ikke ha samme farge som delen sømmen går gjennom.

\*) (Uttrag fra: Viktig informasjon til forbrukerne: 'Produktsegenskaper for markiseduker' fra det tyske solskjermingsforbundet).

## Spesiell utforming av teksten

Forskjellige elementer i bruksanvisningen er utformet på spesielle måter. Slik er det lett å se hvilken type tekst det dreier seg om.

Normale tekster,

- oppramsinger,
1. Oppramsinger eller forløp på prosedyrer,
    - Fremgangsmåter og
- *Kryssreferanse.*

## Sikkerhet

### Symbolforklaring

Sikkerhetsanvisningene er merket tydelig i bruksanvisningen. Disse begrepene brukes:



**FARA! Umiddelbar fare for liv og personskade!** Umiddelbart farlige situasjon som kan føre til død eller alvorlig personskade.



**WARNING! Sannsynlig fare for liv og personskade!** Generelt farlig situasjon som kan føre til død eller alvorlig personskade.



**OBSERVERA! Mulig fare for personskade!** Farlig situasjon som kan være til personskade.



**OBS! Fare for skade på apparatet!** Situasjon som kan føre til materiell skade.



**Märk:** Informasjon som gis slik at en skal forstå prosedyren bedre.

- Symboler som finnes på utstyret må ikke fjernes eller dekkes til. Symboler som ikke lenger kan leses må byttes ut.



Les bruksanvisningen før produktet tas i bruk og overhold anvisningene som gis.



Livsfare og ulykkesfare for små barn og barn!



Livsfare pga. elektrisk strømstøt.



Hold dette produktet borte fra regn og fuktighet.



Fare for elektrisk støt fra skadet ledning.



Ekspløsjonsfare.



Bruk vernehansker.

## Sikkerhetsanvisninger

### ADVARSEL – FOR PERSONERS SIKKERHET ER DET VIKTIG AT DISSE ANVISNINGENE OVERHOLDDES OPPBEVAR DISSE ANVISNINGENE

- Dette apparatet skal ikke brukes av personer (inklusive barn) med innskrenket fysisk, sensorisk eller kognitiv kapasitet eller mangel på erfaring og/eller kunnskap, med mindre de holdes under oppsyn av en ansvarlig person eller får anvisninger fra vedkommende om hvordan apparatet skal brukes.
- Barn skal ikke vaske eller vedlikeholde produktet.
- Overopphetingsvernet kan aktiviseres hvis markisen kjøres ut og inn to ganger etter hverandre. Det kan vare inntil 30 min. før motoren er klar igjen.
- La ikke barn leke med betjenings-elementene. Hold barn vekk fra fjernkontrollen.
- Kontroller installeringen med jevne mellomrom for feil og tegn på slitasje eller skade på ledninger eller

fjærer. Produktet skal ikke brukes hvis det trenger reparasjon eller ny innstilling.

- Ikke bruk markisen og kutt strømmen hvis det utføres vedlikeholdsarbeider, som f.eks. vindusvasking, i nærheten.
- Bevegelige deler i mekanismen må monteres minst 2,5 meter over bakken eller annet underlag som kan gi tilgang.
- Oppbevar apparatet og strømledningen utilgjengelig for barn.
- Hvis ledningen til dette apparatet er skadet, skal du stanse bruken og kontakte produsenten for videre hjelp.

## Grunnleggende sikkerhetsanvisninger

**Les gjennom alle sikkerhetsanvisninger og instruksjoner. Manglende overholdelse av sikkerhetsanvisninger og instruksjoner kan resultere i elektrisk støt, brann og/eller alvorlige personskader.**

Følg generelt anerkjente forskrifter til forebygging av ulykker og de vedlagte sikkerhetsanvisningene. Hvis du ikke følger sikkerhetshenvisningene kan du sette deg selv og andre i fare.

- Apparatet må kun brukes dersom det er i plettfri stand og fullstendig montert. Dersom apparatet eller en del av det er defekt, må det settes ut av drift og repareres fagkyndig eller kastes.
- Jobb alltid med omhu og kun i bra form: Tretthet, sykdom, alkoholbruk, påvirkning av medikamenter og narkotiske midler er uansvarlig, da du ikke lenger kan bruke apparatet på sikker måte.



## Livsfare og ulykkefare for små barn og barn!

- La aldri barn leke med emballasje eller produktet uten tilsyn. Emballasjen utgjør fare for kvelning og livsfare pga. strangulering. Barn undervurderer ofte farer. Hold alltid barn borte fra produktet. Produktet er ikke noe leketøy.
- **FORSIKTIG!** La ikke barn være uten tilsyn! Markisen er ikke et leke- eller klatrestativ!
- **FARE FOR PERSONSKADE!** Hold barn borte fra arbeidsområdet når markisen monteres.
- Forviss deg om at ingen personer, spesielt ikke barn, ar seg trekke opp med markisen. Markisen kan falle ned. Resultatet kan være skader på person eller eiendom.
- Vær tre personer når markisen monteres. Markisen er svært tung. Det kreves tre personer for å henge markisen inn på veggfestene. Ikke forsøk å gjøre dette alene. Hvis den faller ned kan markisen ødelegges eller du selv bli alvorlig skadet!
- Pass på at det ikke befinner seg personer eller gjenstander i området der markisen kjøres inn eller ut! Ellers kan det lett oppstå skade.
- Ta ikke på delene som beveger seg når markisen kjøres inn og ut. Det kan lett oppstå skade.
- Rull inn markisen når det er
  - vind
  - regn (kan danne seg vannlommer)
  - snø (snøtyngde)
  - uvær (sterk vind og regn)
- frost (duken fryser fast)
- og hvis du ikke er tilstede.
- Bruk i dårlig vær kan forårsake skader.
- Kontroller markisen for skader hver gang du bruker den. Hvis markisen har noen form for skade, skal den ikke brukes.
- Ved skader, reparasjoner eller andre problemer med markisen ber vi deg kontakte vårt servicekontor eller en elektriker.
- Vær nøye med å rulle markiseduken riktig opp. Ellers kan det lett oppstå skade på duken. Sveivemekanismen har ingen stopper som begrenser omdreiningene på rulleren. Pass på at duken hele tiden er stram. Hvis du styrer flere enheter på én gang, må du kunne holde øye med alle samtidig. Hvis du mister kontrollen over en enhet kan den forårsake skader på personer eller ting.
- Ikke bruk fjernkontrollen hvis det er sterk interferens. Bruken kan forstyrres av andre systemer eller enheter som bruker samme frekvens.
- Markisen må bare monteres på underlag som bærer godt.
- Sørg for at hendene dine er rene når du monterer markisen. Ellers kan markisen bli skitten.
- Markisen skal helst ikke monteres når det er frost eller ligger snø. Ellers kan markisen skades.
- Kjør alltid inn markisen hvis det regner.



## Omgang med elektriske apparater



### FORSIKTIG! LIVSFARE PGA. ELEKTRISK STØT!

- Støpselet på produktet må passe til kontakten. Det er strengt forbudt å kappe av eller forandre på støpselet. Bruk aldri grenkontakter sammen med jordete produkter. Originale støpsler og riktige stikkontakter minsker risikoen for elektrisk støt.



Hold dette produktet borte fra regn og fuktighet. Hvis det trenger vann inn i et elektrisk apparat økes risikoen for eklektisk støt.



Bruk ikke ledningen til andre formål, som å bære produktet, henge det opp eller for å trekke støpselet ut av kontakten. Hold ledningen borte fra varme, olje, skarpe kanter og bevegelige deler. Ledninger som er skadet eller sammenfiltret øker faren for elektrisk støt.



Iht. VDE100 må en fast elektrisk installasjon utføres av en faglært elektriker. Installeringsanvisningen som leveres sammen med det elektriske apparatet skal overholdes.

- Apparatet skal kobles til en forskriftsmessig, jordet stikkontakt.
- Sikringen skal gjøres med en feils-trømbryter (FI-bryter) med jordfeilstrom på maksimalt 30 mA.
- Før apparatet kobles til må det påses at strømstyrken på stedet tilsvarer opplysningene på typeskiltet.

- Apparatet skal bare brukes innenfor grensene som oppgis for spenning og effekt (se typeskiltet).
- Ta aldri på støpselet med våte hender! Hold alltid i støpselet, ikke i ledningen, når du trekker ut av kontakten.
- Kontroller støpsel og ledning før bruk.
- Ved skade på ledningen skal støpselet trekkes ut. Bruk ikke apparatet med skadet ledning.
- Når apparatet ikke er i bruk skal støpselet trekkes ut.

## Sikkerhetsanvisninger om batterier



**FARA! Livsfare!** Barn skal ikke ha tilgang til batterier. La ikke batteriene ligge løst omkring. Det er fare for at de kan svelges av barn eller dyr. Hvis noen har svelget et batteri må lege oppsøkes umiddelbart.



### EKSPLSOSJONSFARE!

Forsøk ikke å lade opp engangsbatterier på nytt, ikke kortslutt eller åpne dem. Overoppheting, brann eller sprekking kan bli resultatet. Kast ikke batterier i åpen ild eller vann. Batteriene kan eksplodere.

- Unngå ekstreme forhold og temperaturer som kan påvirke batteriene, f.eks på en varmeovn. Ellers er det økt fare for lekkasje.
- Brukte batterier skal tas ut av produktet. Ellers er det økt fare for lekkasje.

- Kontroller med jevne mellomrom at batteriene ikke lekker.



Batterier med lekkasje eller skade kan etse huden ved kontakt; derfor bør du ved slike tilfeller bruke egnede hansker!

- Unngå kontakt med hud, øyne og slimhud hvis det renner væske ut av batteriet. Ved kontakt med batterisyre skal du skylle stedene det gjelder med mye rent vann og ta kontakt med lege.
- Tilsmussede kontaktpunkter på batteri/produkt rengjøres med en tørr klut som ikke loer.
- Ved lengre tids stillstand tas batteriet ut av produktet.
- Pass på at batteriet legges inn riktig vei! Følg merkingen i batterirommet. Ellers kan batteriet eksplodere.
- Vær forsiktig når du legger inn batteriet. Ellers kan produktet skades.
- Bytt batteri i god tid; så snart rekkevidden på fjernkontrollen forringes merkbar eller markisen ikke reagerer lenger.
- Brukte batterier skal ikke kastes som restavfall, men tilføres den lokale kildesorteringen.

## Forberedelse

Markisen skal ikke brukes ved frost eller snø – det kan skade markisen.

## Sikkerhetsanvisninger

- Det kreves teknisk kunnskap for å montere markisen. Ikke monter markisen selv hvis du

- er usikker på om markisen kan monteres på stedet du har valgt.

- ikke forstår bruksanvisningen eller deler av den.
- ikke har verktøyet som trengs.
- ikke har den tekniske kunnskapen som trengs.

- Gjør aldri endringer på designet eller konfigurasjonen på anlegget uten å rådføre deg med produsenten eller en autorisert forhandler på forhånd; endringer kan medføre farlige situasjoner.
- Markisen skal ikke monteres hvis du finner deler som er skadet eller at noen mangler.
- Når markisen er kjørt ut, påvirkes den av ytre krefter, som f.eks. vind og regn. Disse kreftene, som kan være svært sterke, fanges opp av markisen og overføres til konstruksjonen gjennom festene/brakettene. Kraften som påvirker festeankrene kan være ekstremt sterk. Derfor må underkonstruksjonen kontrolleres før monteringen begynner, og du må eventuelt gjennomføre ekstra tiltak for å sikre at brakettene kan festes forsvarlig. Hvis festet ikke er tilstrekkelig solid, bør du rådføre deg med en spesialist i nærheten.
- Markisen beskytter bare mot sol. Den skal ikke brukes når det er sterk vind (hastighet: >10.8 m/s), regner, hagler eller snør. Ved slike forhold skal du umiddelbart rulle inn markisen.

## Nødvendig verktøy og materialer

Verktøyet og materialene som nevnes her følger ikke med i leveransen. Opplysningene og verdiene her er ment som ren orientering. Kvaliteten på materialene må velges utfra forholdene på stedet.

- Blyant/markør
- Lineal
- Bormaskin
- Steinbor
- Vaterpass
- Sekskantnøkkel (5 mm og 6 mm)
- Stige (gardintrapp)
- Målebånd



## Før monteringen

- Kontroller at alle skruene sitter som de skal før du bruker markisen.
- Ta markisen forsiktig ut av kartongen og fjern isoporen.
- Trekk av plastposene og -bøylene og legg markisen forsiktig ned så den ikke får skraper eller blir skadet mens arbeidet pågår.

## Kontrollere funksjon

- Før du monterer markisen bør du kontrollere med fjernkontrollen at motoren fungerer. Sett batteriet inn i fjernkontrollen og trykk på en tilfeldig tast for å se at LED-en i fjernkontrollen fungerer.
- Sett støpselet til motoren i en stikkontakt; du skal høre et svakt lyd-signal fra motoren. (denne lyden kan være svært lav!)

## Teste motor med fjernkontroll:

- Sett støpselet til markisen i en forskriftsmessig stikkontakt. Du skal høre et lyd-signal.
- Trykk og hold tasten for å kjøre ut  "UT" (15) og tasten for å kjøre inn  "INN" (17) trykket inn i ca. 6 sekunder. Den røde LED-en (19) på fjernkontrollen skal lyse.
- Bytt batteri hvis LED-en ikke lyser (se ► *Sette inn/bytte batteri* – sid. 335).
- Trekk støpselet ut av kontakten hvis motoren ikke reagerer/du ikke hører noen lyd. Ta kontakt med vår kundeservice eller et fagverksted.

## Montering



### **WARNING! Fare for skade!**

Vær tre personer når markisen monteres. Markisen er svært tung. Det kreves tre personer for å henge markisen inn på veggfestene. Ikke forsøk å gjøre dette alene. Hvis den faller ned kan markisen ødelegges eller du selv bli alvorlig skadet!



### **WARNING! Fare for skade!**

Markisen må bare monteres på underlag som bærer godt. Laveste monteringshøyde er 2,5 m.



**Märk:** Bruk en stige til hver person for å montere markisen.



**OBSERVERA! Fare for skade!** Forviss deg om at stigene står støtt. Ellers kan det lett oppstå skade. Bruk bare typer som er egnet til denne typen arbeider.



**Märk:** Sørg for at veggen/taket er jevnt. Ujevne vegger/tak kan gjøre at brakettene (1) ikke festes ordentlig.



**Märk:** Plasseringen av brakettene (1) er markert på markisen fra fabrikken. For å unngå problemer og skader etter monteringen er det viktig at denne posisjonen opprettholdes!



**Märk:** Følg anvisningene som gis i form av klistremerker på undersiden av kassetten.

## Monteringseksempel med feste i solid vegg. (På andre typer underlag bør du kontakte en fagperson)

### Bestemme hvor markisen skal sitte

- Velg et egnet monteringssted.
- Pass på at du har 20 cm luft over dørkarmen hvis du monterer markisen over en balkong- eller terrassedør.
- Husk å ta hensyn til utfallshøyden når du bestemmer hvor markisen skal monteres. Utfallsvinkelen kan endres etter at monteringen er avsluttet.
- Utfallsvinkelen vil variere med monteringshøyden:
  - Monteringshøyde 2,5 – 4 m: anbefalt utfallshøyde på 30 cm
  - Monteringshøyde 4,5 – 6 m: anbefalt utfallshøyde på 30 cm



**Märk:** Bildet viser (► Sid. 4, fig. A) utfallet på markisen når den er kjørt helt ut. (Samlet utfall, høyde på avslutning i front [**> 2,5m**], tverrsnitt av murvegg, overkant krokshøyde)

- Mål bredden mellom brakettene (1) med et målebånd og skriv opp tallene.
- Tegn en horisontal linje i høyde med stedet du vil montere markisen. Bruk en lang trelist, et vaterpass og kritt (► Sid. 4, fig. B).
- Marker plasseringen (de noterte tallene) av brakettene (1) med målebånd og kritt.
- Hold brakettene mot veggen og bruk et kritt til å merke av borehullene.
- Bruk et 14 mm langt steinbor i markeringene du har laget.
- Pass på at borhullene er 9 cm dype og går gjennom murstein eller betong. (► Sid. 5, fig. C). Bor ikke gjennom mørtel – den gir ikke godt nok feste.

## Montere brakettene

- Ta mutterne, tettingene og underlagsskivene fra murskruene og legg dem på et sikkert sted.
- Stikk murskruene inn i hullene du boret (► Sid. 5, fig. D).



**Märk:** Evt. kan du slå murskruene inn med en trehammer. Skru mutteren løst inn ytterst på gjengingen. På den måten unngår du å skade gjengingen. Ikke bruk en hammer av metall; den kan skade gjengingen på skruene.

- Sett først underlagsskivene og deretter brakettene (1) inn på murskruene.
- Så setter du tetningsringene på skruhodene og trekker mutterne godt til med en sekskantnøkkel (► Sid. 5, fig. D).



**Märk:** Bruk en fastnøkkel. Da unngår du å skade mutterne.

- Pass på at brakettene (1) sitter fast mot murveggen når skruene er skrudd helt inn. Hvis brakettene (1) fremdeles kan beveges, må skruene trekkes til på nytt.
- Forviss deg om at brakettene (1) er skrudd helt fast til murveggen.

## Montere markisen

- Fest markisen til brakettene (1) (► Sid. 5, fig. E).
- Bruk en stige/gardintrapp til hver person når markisen monteres.
- Forviss deg om at stigene står støtt. Ellers kan det lett oppstå skade.
- Bruk bare stiger som er egnet til denne typen arbeider.



**Märk:** Hvis det er vanskelig å stikke bærerøret (10) inn i brakettene (1) kan skruene løsnes noe.

- Beveg markisen litt fram og tilbake, til bærerøret (10) sklir på plass i krokene.
- Deretter setter du straks sikringskruen (21) inn på forsiden av brakettene (1) og trekker til sikringsmutteren (14) med en 19mm sekskantnøkkel.
- Forviss deg om at sikringskruene (21) sitter fast.



**Märk:** Brakettene (1) skal sitte 6 cm fra skyveelementene (7) når de er kjørt helt ut (► Sid. 5, fig. F).

## Demontere markisen

### Demontering

Hvis du ikke lenger ønsker å bruke markisen eller vi utrangere den, må den demonteres.



**WARNING! Fare for skade!** Det trengs minst tre sunne voksne for å gjøre dette.



**OBSERVERA! Fare for skade!** Sikkerhetsanvisninger og tips må følges ved demontering også!

- Kjør markisen helt inn før du begynner å ta den ned (se ► *Kjøre markisen elektrisk inn og ut – sid. 336* eller ► *Kjøre markisen manuelt inn og ut – sid. 337*).
- Bind sammen kassetten på markisen, for å hindre at den åpner seg. Utsiktet åpning kan skade personer eller ting.
- Følg monteringsanvisningen (se ► *Montere markisen – sid. 333*) i motsatt rekkefølge.

## Spenne stoffduken

- Fjern beskyttelsesremsen fra markisen
- Kjør ut markisen til leddarmene (6) er strukket maksimalt ut. For å gjøre dette setter du sveiven (5) inn i det første festeøyet (8) og dreier medurs.
- Så drar du markisen litt inn igjen, for å spenne stoffduken. Da dreier du sveiven (5) moturs (► *Sid. 5, fig. G*).

## Montere holderen for fjernkontrollen



### **WARNING! Fare for skade!**

Les bruksanvisningen for drillen din.



**Märk:** Sendeområdet for radiobølger er begrenset ved lov. Deler av bygningen kan også påvirke rekkevidden.



**Märk:** Holderen (13) kan plasseres på de fleste loddrette flater.

- Velg et egnet monteringssted.



**Märk:** Pass på at holderen (13) plasseres på et sted som er beskyttet mot støv og sprutevann (IP44).



**Märk:** Holderen (13) skal ikke monteres på metall eller magnetiske objekter. Da unngår du forstyrrelser.

- Hold holderen (13) mot veggen og bruk et kritt til å merke av borehullene.
- Bor hullene.

- Sett pluggene som følger med inn i hullene.
- Skru holderen (13) fast til veggen med de to skruene som følger med.

## Individuell innstilling av markisen

### Stille helningsvinkelen



#### **OBSERVERA! Fare for skade!**

Få hjelp av en annen person. Hvis ikke kan det oppstå alvorlige skader og/eller skader på produktet.

**VIKTIG!** Markisen leveres med optimalt innstilt helningsvinkel.

- Kjør markisen ut  $\frac{1}{3}$  av full størrelse.
- Du kan endre på helningsvinkelen mellom 5 og 35°.



#### **OBS! Fare for skade på eieendom!**

Husk at markisen ikke må være kjørt ut mer enn  $\frac{1}{3}$  når du justerer helningen (► *Sid. 5, fig. I*). Gjør ikke innstillinger på markisen hvis den er kjørt lenger ut enn det (► *Sid. 6, fig. J*). Det kan skade markisen.

- Trekk ut støpselet.
- Løft litt på frontprofilen (3).
- Løsne sikringsmutterne (23) med en 14 mm skrunøkkel. Drei justeringskruen (24) medurs for å minske oppstillingsvinkelen. Drei moturs, for å øke vinkelen. Stam sikringsmutteren (► *Sid. 5, fig. H*), når ønsket oppstillingsvinkel er nådd.



**Märk:** Frontprofilen (3) må være vannrett. Kontroller at frontprofilen (3) er vannrett med et vaterpass. Pass på at luftboblen sitter akkurat i midten av vaterpasset. Nå kan du ta i bruk markisen din.

- Sett støpselet til markisen i en forskriftsmessig stikkontakt.

## Etterjustere motoren (Stille inn-/utkjøringslengde)

Motoren er innstilt fra fabrikken. Større justeringer er derfor ikke nødvendig før den tas i bruk. I disse tilfellene vil det være nødvendig å etterjustere motoren:

- Markisen går ikke helt ut.
- Markisen går ikke helt inn.
- Markiseduken (2) henger ned.
- Motoren fortsetter å gå selv om markisen har lukket seg helt.
- Drei „OPEN“-justeringsskruen med motor-innstillingsverktøyet (12) medurs, i retning **[+]**, for å øke utkjøringslengden (► *Sid. 6, fig. P*).
- Drei „OPEN“-justeringsskruen med motor-innstillingsverktøyet (12) moturs, i retning **[-]**, for å minske utkjøringslengden (► *Sid. 6, fig. P*).
- Drei „CLOSE“-justeringsskruen med motor-innstillingsverktøyet (12) medurs, i retning **[+]**, for å øke innkjøringslengden (► *Sid. 6, fig. Q*).

- Drei „CLOSE“-justeringsskruen med motor-innstillingsverktøyet (12) moturs, i retning **[-]**, for å minske innkjøringslengden (► *Sid. 6, fig. Q*).



**Märk:** Vent 30 minutter før du starter den på nytt hvis motoren ikke fungerer etter flere forsøk.



**Märk:** Motoren må ikke overbelastes. Ellers kan levetiden forkortes.

## Bruk

### Sette inn/bytte batteri



**Märk:** For batteritype, se:  
► *Tekniske data – sid. 325*



**Märk:** Når du setter inn batteriet er det viktig at kontaktene ikke fordreies.

- Trekk batterilokket (18) av batterirommet (19).
- Ta evt. ut det gamle batteriet.
- Sett inn et nytt batteri slik merkingen inne i batterirommet (19) angir.
- Skyv batterilokket (18) nedenfra, inn på batterirommet (19), til det fester. Fjernkontrollen (14) er klar for bruk.
- Hvis fjernkontrollen (14) ikke fungerer må du kontrollere at batteriene er satt riktig inn. Sett dem evt. inn på nytt.
- Hvis fjernkontrollen (14) fortsatt ikke fungerer, må markisen og fjernkontrollen (14) kobles på nytt (► *Programmere fjernkontrollen –*

sid. 336).

## Programmere fjernkontrollen



**Märk:** Pass på at det ikke går mer enn 6 sekunder mellom hver gang du trykker en tast. Ellers går fjernkontrollen tilbake til den opprinnelige programmeringen.

### Standard tastfunksjoner

- Trekk støpselet for markisen ut av stikkontakten
- Trekk batterilokket (18) av batterirommet (19).
- Vent minst 10 sekunder og sett så støpselet inn igjen
- Trykk to ganger på tasten "P2" (20)
- Trykk én gang på innkjøringstasten "INN" (17)
- Skyv batterilokket (18) nedefra, inn på batterirommet (19).

Markisen er slik programmert at når du trykker på utkjøringstasten "UT" (15), kjører den ut – og inn igjen når du trykker på innkjøringstasten "INN" (17)



**Märk:** Hvis ønskelig kan du bytte tastfunksjonene (se ► *Alternative tastfunksjoner* – sid. 336).

### Alternative tastfunksjoner

- Trekk støpselet for markisen ut av stikkontakten
- Trekk batterilokket (18) av batterirommet (19).
- Vent minst 10 sekunder og sett så støpselet inn igjen
- Trykk to ganger på tasten "P2" (20)

- Trykk én gang på utkjøringstasten "UT" (15)
- Skyv batterilokket (18) nedefra, inn på batterirommet (19).



Markisen er nå slik programmert at når du trykker på utkjøringstasten "UT" (15), kjører den inn – og ut igjen når du trykker på innkjøringstasten "INN" (17).

### Innlæring av en ekstra fjernkontroll i motoren



- Forviss deg om at den "første" fjernkontrollen er riktig programmert og la støpselet stå i stikkontakten.
- Åpne batterilokket på baksiden av begge fjernkontrollene. Ved siden av begge batteriene finner du tasten "P2".
- På den "første fjernkontrollen" trykker du to ganger på "P2"-tasten – det bekreftes med et pipesignal fra motoren.
- Trykk så én gang på "P2"-tasten på den ekstra fjernkontrollen – det får motoren til å bekrefte med 5 pipesignaler.

### Kjøre markisen elektrisk inn og ut



**Märk:** Husk at funksjonen i innkjørings-  (17) og utkjøringstasten  (15) kan variere avhengig av programmeringen (se ► *Standard tastfunksjoner* – sid. 336 eller ► *Alternative tastfunksjoner* – sid. 336). Anvisningene her går ut fra "standard tastfunksjoner".



- Trykk på utkjøringstasten  (15) for å kjøre ut markisen.
- Trykk på innkjøringstasten  (17) for å kjøre inn markisen.
- Trykk på stopptasten  (16), for å stanse inn-/utkjøringen av markisen.
- Sett sveiven (5) inn i festeøyet (8).
- Drei sveiven (5) medurs for å kjøre markisen ut.
- Drei sveiven (5) moturs for å kjøre markisen inn.



**Märk:** Pass på at markiseduken (2) er helt spent når den er kjørt ut. Drei evt. sveiven (5) tilbake mot klokken til duken (2) er spent.



**OBS! Fare for skade på eien-  
dom!** Stans sveiven (5) hvis frontprofilen (4) ligger an mot kassetten (11).

## Kjøre markisen manuelt inn og ut



**Märk:** Ved strøbrudd el.lign. kan markisen kjøres manuelt inn eller ut.

## Feilretting

Feil	Årsak	Løsning
Markisen reagerer ikke på fjernkontrollen (14).	Markisen mangler strøm.	Kontroller at støpselet sitter ordentlig. Hvis strømtilførselen ikke er forskriftsmessig må du kontakte en elektriker.
	FI-bryteren i huset står på "off" (AV)	Ta kontakt med en elektriker.
	Spenningen er for lav.	Ta kontakt med en elektriker som kontrollerer om spenningen oppfyller kravene.
	Batteriene i fjernkontrollen (14) er tomme.	Bytt batterier slik det beskrives i ► <i>Sette inn/bytte batteri – sid. 335.</i>
	Overopphetingsvernet i motoren er aktivert.	Etter ca. 30 minutter kobler motoren seg automatisk inn igjen.

Feil	Årsak	Løsning
Markisen henger, selv om den er kjørt helt ut.	Utkjøringslengden er stilt feil.	Still utkjøringslengden slik det beskrives i kapitlet ► <i>Etterjustere motoren (Stille inn-/utkjøringslengde)</i> – sid. 335.
Forstyrrende lyder når i bruk.	En eller flere skruer er løse.	Kontroller alle synlige skruer og trekk til de som er løse.
LED-en på fjernkontrollen (14) fungerer ikke; ikke noe signal fra mottaker.	Batteriet er tomt.	Bytt batterier slik det beskrives i ► <i>Sette inn/bytte batteri</i> – sid. 335.
	Batteriet er satt inn feil.	Sett batteriet inn riktig vei.
Markisen lukker ikke ordentlig på en side.	Kontroller innstillingen av leddarmen.	Legg under ekstra tekstil på rulleren for å få større volum. Deretter justeres leddarmen.

## Vedlikehold



**OBSERVERA! Fare for skade!** Vedlikehold markisen med jevne mellomrom. Manglende vedlikehold kan skade din og andres sikkerhet. Regelmessig vedlikehold forlenger levetiden til markisen din.

- Kontroller regelmessig at alle brakettene (1) sitter godt.
- Kontroller motorkassen for skade hvert halvår. Bruk bare markisen når motorkassen er helt intakt/er byttet ut.
- Kontroller hver 6. måned at alle muttere og skruer sitter godt. Trekk dem til ved behov.

- Bruk aldri markisen hvis den er skadet eller markiseduken (2) ikke strekker seg ut.
- Ta kontakt med kundeservice eller en fagperson for å få reparert markisen.
- Det er vanligvis ikke nødvendig å smøre noen deler av markisen. Hvis det likevel skulle bli nødvendig, ber vi deg kontakte kundeservice.

## Rengjøring

- For å gjøre rene delene i plastmateriale bør du bruke et mildt sprayrengjøringsmiddel eller mildt såpevann.
- Markiseduken skal bare vaskes ved behov.

- Bruk grønnsåpe til å vaske av markiseduken (2). Du bør gjøre en test på et lite synlig sted.
- La duken (2) tørke helt, før du kjører inn markisen. Bruk aldri varme (f.eks. en fønner) til å tørke markiseduken.

## Oppbevaring

Demonter kassetten og lagre den på et tørt sted hvis den ikke skal brukes i lengre tid (se ► *Demontere markisen – sid. 333*). Det forlenger levetiden til markisen din.

- Pass på at markiseduken (2) er helt tørr. En fuktig duk (2) kan mugne.
- Sørg for å kjøre markisen helt inn.
- Sikre markisekassen med et bånd for å hindre at markisen uforvarende kjøres ut.
- Demonter kassetten (se ► *Demontere markisen – sid. 333*).
- Lagre kassetten på et tørt sted, utilgjengelig for barn.

## Avhending

### Demontere motoren

- *Motorborttagning – sid. 7*



**Märk:** Når markisen skal utrangeres bør motoren demonteres og leveres inn til kildesorteringen.



**WARNING! Fare for skade fra høy fjærspenning.** For å unngå ulykker må fjærene i ledarmene ikke være spent under demonteringen!

- *Sid. 7, fig. 1*
  1. Kjør markisen helt ut.
- *Sid. 7, fig. 2*
  2. Kutt strømmen
- *Sid. 7, fig. 3*
  3. Fjern skruene.
- *Sid. 7, fig. 4*
  4. Ta ut sikrings splinten.
- *Sid. 8, fig. 5*
  5. Fjern sidedekselet.
- *Sid. 8, fig. 6*
  6. Ta ut motoren.

Emballasjen består av miljøvennlige materialer som du kan avhende på lokale gjenvinningsstasjoner.



Du får mer informasjon om avfallshåndtering av produktet hos din kommune- eller byforvaltning.



Gamle batterier (også oppladbare batterier) skal ikke kastes i husholdningsavfallet, men skal avfallsbehandles forskriftsmessig.



- Lever ubrukelige batterier (også oppladbare batterier) til en innsamlingsstasjon for batterier hos forhandleren eller kommunen.
- Ikke brenn batteriene. Eksplosjonsfare!

## Informasjon

### Garanti

Garantien på dette produktet er 2 år fra kjøpsdato. Produktet er produsert med omhu og nøye kontrollert før utlevering. Vennligst ta vare på kassalappen som kjøpsbevis. I et garantitilfelle ber vi deg først kontakte kundeservice på telefon.

Garantien gjelder kun for den opprinnelige (første) kjøperen og kan ikke overføres til andre. Garantien opphører ved misbruk og/eller ikke-tiltenkt bruk, bruk av vold eller egenhendige forandringer.

Rettighetene du har iht. gjeldende lovverk påvirkes ikke av dette. Garantien gjelder kun for feil på materiale og produksjon. Den gjelder ikke for slitasjedeler eller skader på skjøre deler, som f.eks. markiseduken. Produktet er kun ment for privat – ikke kommersiell – bruk. Batterier inngår ikke i garantien.

### Service

Hvis du har spørsmål eller trenger reservedeler, ber vi deg kontakte:

Depot 18 GmbH

Gewerbering 3

D – 67691 Hochspeyer

Tel.: +49 (0)6305-715429 13

Faks: +49 (0)6305-715429 29

E-post: [mail@depot18.de](mailto:mail@depot18.de)

Spørsmål eller problemer?

Gå til:

[www.depot18.de](http://www.depot18.de)

## Obsah

<b>Úvod</b> .....	<b>342</b>
Používanie v súlade s určením .....	342
Popis častí .....	342
Technické údaje .....	343
Obsah dodávky .....	343
Všeobecné pokyny k tkanine markízy .....	343
Symboly v texte .....	344
<b>Bezpečnosť</b> .....	<b>344</b>
Vysvetlenie symbolov .....	344
Bezpečnostné pokyny .....	345
Základné bezpečnostné pokyny .....	346
Manipulácia so zariadeniami napájanými zo siete .....	347
Bezpečnostné pokyny k batériám .....	348
<b>Príprava</b> .....	<b>349</b>
Bezpečnostné pokyny .....	349
Potrebné náradie a materiál .....	349
<b>Pred montážou</b> .....	<b>350</b>
Kontrola funkčnosti .....	350
<b>Montáž</b> .....	<b>350</b>
Príklad inštalácie s ukotvením do pevnej steny (pri iných podkladoch si vyžadajte radu od odborníka.) .....	351
Montáž konzol .....	351
Montáž markízy .....	352
Demontáž markízy .....	352
Napnite kryt tkaniny .....	352
Namontovať držiak pre diaľkový ovládač .....	353
<b>Individuálne nastavenie markízy</b> .....	<b>353</b>
Nastavte uhol sklonu .....	353
Motor dodatočne nastaviť (nastaviť vzdialenosť vysunutia/zasunutia) .....	354
<b>Obsluha</b> .....	<b>354</b>
Vloženie/výmena batérie .....	354
Programovanie diaľkového ovládača .....	355
Elektrické zasunutie/vysunutie markízy .....	356

Manuálne zasunutie/vysunutie markízy .....	356
<b>Odstránenie chyby</b> .....	<b>356</b>
<b>Údržba</b> .....	<b>358</b>
<b>Čistenie</b> .....	<b>358</b>
<b>Skladovanie</b> .....	<b>358</b>
<b>Likvidácia</b> .....	<b>358</b>
Demontáž motora .....	358
<b>Informácie</b> .....	<b>359</b>
Záruka .....	359
Servis .....	359

## Úvod

Pred prvým uvedením do prevádzky sa oboznámte s výrobkom. Dôkladne si prečítajte nasledujúci návod na používanie. Výrobok používajte iba v súlade s popisom a na uvedené oblasti použitia.

Návod na použitie si uschovajte, aby ste neskôr mohli do neho nahliadnuť.

Keď prístroj predáte alebo odovzdávate ďalej, bezpodmienečne odovzdajte aj tento návod na použitie.



**Upozornenie:** Vhodná len na súkromné použitie. Všetky obrázky sú vzorové. Produkt sa môže líšiť. Zmeny vyhradené.

## Používanie v súlade s určením

Markíza je vhodná ako ochrana pred slnkom a ponúka vám možnosť individuálne si ju upraviť podľa príslušnej pozície slnka. Iné použitia alebo zmeny výrobku sú v rozpore s účelom použitia a môžu mať za následok nebezpečenstvá poranenia a/alebo poškodenia výrobku.

Prístroj nie je určený na komerčné použitie.

Každé iné použitie, ktoré nie je popísané v tomto návode na použitie, je nedovoleným chybným použitím. Za takéto škody výrobcu neručí.

## Popis častí

► *Prehľad – s. 3*



### Markíza

► *S. 3, obr. 1*

1. Konzola
2. Tkanina markízy
3. Volán
4. Profil sklonu
5. Kľuka
6. Kĺbové rameno
7. Posuvný prvok
8. Oko prevodovky
9. Motor/prevodovka
10. Nosná rúrka
11. Navíjací hriadeľ
12. Náradie na nastavenie motora

**Diaľkový ovládač**

► S. 4, obr. 2

13. Držiak
14. Diaľkový ovládač
15. Tlačidlo vysunutia  „OTVORIŤ“
16. Tlačidlo zastavenia  „STOP“
17. Tlačidlo zasunutia  „ZATVORIŤ“
18. Kryt priečinka na batérie
19. Priečinko na batérie
20. Tlačidlo P2

**Technické údaje****Markíza**

Napájanie:	230 V~, 50 Hz
Výkon:	230 W
Druh krytia:	IP44
Trieda sily vetra:	II
Definícia:	Čerstvý vánok
Rýchlosť:	Väčšie vetvy a stromy sa pohybujú, vietor je jasne počuť 29 – 38 km/h; 8 – 10,8 m/s



**Poznámka:** Pri montáži na drevo z dôvodu odchýlok tohto stavebného materiálu nie je možné špecifikovať žiadnu triedu sily vetra.

**Diaľkový ovládač**

Frekvencia:	433.92 MHz
-------------	------------

Dosah:	30 metrov (bez konštrukčných prekážok)
Batéria:	A27 12 V (alkalic-ká)
Druh krytia:	IP44
Prevádzková teplota:	-20 °C až +55 °C

**Obsah dodávky**

Bezprostredne po rozbalení skontrolujte úplnosť obsahu dodávky, ako aj bezchybný stav výrobku a všetkých dielov.

- 1 × markíza
- 2 × konzola (< 4 m)
- 3 × konzola (≥ 4 m)
- 1 × kľuka
- 1 × náradie na nastavenie motora
- 1 × diaľkový ovládač
- 2 × skrutka na pripevnenie držiaka
- 2 × hmoždinka na pripevnenie držiaka
- 1 × batéria
- 1 × návod na používanie

**Všeobecné pokyny k tkanine markízy**

Tkaniny markízy sú vysoko kvalitné výrobky. Aj napriek súčasnému stavu technológie a požiadavkám ochrany životného prostredia má ich dokonalosť obmedzené hranice. Určité javy na tkanine, ktoré sú niekedy reklamované, môžu vzniknúť aj napriek vyspelej technológii výroby a spracovania.

V podstate sa tieto javy vyskytujú v rôznych intenzitách takmer pri všetkých tkaninách markízy. Ale v žiadnom prípade neznižujú kvalitu tkaniny.

Aby sme predišli vášmu znepokojeniu, chceli by sme vás v rámci poučenia spotrebiteľa výslovne upozorniť na nasledujúce vlastnosti: \*

- Záhyby vznikajú počas výroby a pri skladaní tkaniny markízy. To môže viesť, najmä pri svetlých farbách, k povrchovým efektom (posunutiu pigmentov), ktoré pri dopade protisvetla pôsobia tmavšie (ako znečistené pruhy). Neznižujú hodnotu a použiteľnosť markízy.
- Kriedové efekty sú svetlé pruhy, ktoré vznikajú pri spracovaní na zušľachtenom výrobku a nie je možné sa im vždy vyhnúť, aj v prípade maximálnej starostlivosti. Preto nie sú dôvodom na reklamovanie výrobku.
- Odolnosť proti dažďu: Akrylové a polyesterové tkaniny markízy určené na ochranu proti slnku sú hydrofóbne impregnované a pri minimálnom sklone 14° odolávajú miernemu krátkemu dažďu. V prípade silného alebo dlhého dažďa je potrebné markízu zasunúť, aby nedošlo k jej poškodeniu. Za mokra zrolované markízy by sa mali čo najskôr opätovne rozotiahnuť a vysušiť.
- K zvlneniu v oblasti lemu, švov a pásov vzniká v dôsledku viacnásobného navrstvenia tkaniny a rozdielnych hrúbok navinutia tkaniny na navijacom hriadeli. V dôsledku toho vznikajúce napnutie látky môže vyvolať zvlnenie (napr. rebrovaný vzor alebo vzor rybej kosti).

- Niť šitia tkaniny nemusí mať rovnakú farbu ako tá časť tkaniny, na ktorej je šev umiestnený.

\*) (Výňatok z: Dôležité informácie pre spotrebiteľa: „Vlastnosti produktu tkaniny markízy“ od Priemyselného zväzu pre technické tkaniny – rolety – zariadenia na ochranu proti slnku e.V.).

## Symbody v texte

Rôzne časti tohto návodu na použitie obsahujú stanovené symbody. Takto môžete ľahko zistiť, o aký druh textu ide.

bežné texty,

- vymenovania,
1. Vymenovania alebo sledy úkonov,
    - pokyny k pracovným úkonom a
- *krížové odkazy.*

## Bezpečnosť

### Vysvetlenie symbolov

Bezpečnostné pokyny sú v návode na použitie zreteľne vyznačené. Použité sú nasledujúce symbody:



**NEBEZPEČENSTVO! Bezprostredné ohrozenie života alebo nebezpečenstvo poranenia!** Priama nebezpečná situácia, ktorá bude mať za následok usmrtenie alebo ťažké zranenia.



**VAROVANIE! Pravdepodobné ohrozenie života alebo nebezpečenstvo poranenia!** Všeobecne nebezpečná situácia, ktorá môže mať za následok usmrtenie alebo ťažké zranenia!





**UPOZORNENIE! Prípadné nebezpečenstvo poranenia!**  
Nebezpečná situácia, ktorá môže mať za následok zranenia.



**OZNÁMENIE! Nebezpečenstvo poškodenia prístroja!**  
Situácia, ktorá môže mať za následok materiálne škody.



**Poznámka:** Informácie, ktoré slúžia lepšiemu pochopeniu postupov.

- Symboly, ktoré sa nachádzajú na vašom zariadení, sa nesmú odstraňovať ani zakrývať. Nečitateľné upozornenia na zariadení sa musia okamžite vymeniť.



Pred uvedením zariadenia do prevádzky si prečítajte návod na použitie a dodržiavajte ho.



Nebezpečenstvo ohrozenia života a úrazu pre malé a staršie deti.



Nebezpečenstvo ohrozenia života v dôsledku zásahu elektrickým prúdom.



Výrobok chráňte pred dažďom alebo vlhkom.



Riziko zásahu elektrickým prúdom v dôsledku poškodených káblov.



Nebezpečenstvo výbuchu.



Používajte ochranné rukavice.

## Bezpečnostné pokyny

**VAROVANIE – KVÔLI BEZPEČNOSTI OSÔB JE DÔLEŽITÉ RIADIŤ SA TÝMITO POKYNYMI. ULOŽTE SI TIETO POKYNY**

- Toto zariadenie nie je určené na to, aby ho používali osoby (vrátane detí) s obmedzenými fyzickými, senzorickými alebo duševnými schopnosťami alebo nedostatočnou skúsenosťou a/alebo chýbajúcimi vedomosťami, iba ak by na ne dozerala osoba zodpovedná za ich bezpečnosť alebo by od nej dostávali pokyny, ako sa má zariadenie používať.
- Čistenie a údržbu zo strany používateľa nesmú vykonávať deti.
- Po dvoch po sebe nasledujúcich vysunutíach a zasunutíach sa môže aktivovať ochrana proti prehriatiu. Môže to trvať až 30 minút, kým bude možné motor opäť použiť.
- Nedovoľte deťom hrať s ovládacími prvkami. Diaľkový ovládač udržiajte mimo dosahu detí.
- Nainštalovanie zariadenia často kontrolujte, či nevykazujú nepravidelnosti a známky opotrebovania alebo poškodenia káblov a pružín. Produkt nepoužívajte, ak sú potrebné jeho opravy alebo nastavenia.
- Markízu nepoužívajte a odpojte ju od napájania prúdom, keď sa v jej blízkosti vykonávajú údržbárske práce, ako je čistenie okien.
- Pohyblivé časti pohonu musia byť namontované vyššie ako 2,5 m nad zemou alebo nad iným podkladom, aby bol zabezpečený prístup.

- Zariadenie a sieťový kábel uchovávajújte mimo dosahu detí.
- Ak je kábel zariadenia poškodený, prestaňte zariadenie používať a výrobcu požiadajte o ďalšie pokyny.

## Základné bezpečnostné pokyny

**Prečítajte si všetky bezpečnostné pokyny a inštrukcie. Zanedbanie pri dodržiavaní bezpečnostných pokynov a inštrukcií môže zapríčiniť zásah elektrickým prúdom, požiar a/alebo závažné poranenia.**

Treba dodržiavať všeobecne uznané predpisy úrazovej zábrany a priložené bezpečnostné pokyny. Ak nebudete rešpektovať bezpečnostné pokyny, ohrozíte sami seba aj iných.

- Zariadenie sa smie používať len vtedy, ak je v úplnom poriadku a je kompletne zmontované. Ak zariadenie alebo jeho časť vykazuje nejakú chybu, musí sa vyradiť z prevádzky a odborne opraviť alebo zlikvidovať.
- Pracujte vždy obozretne a v dobrom duševnom rozpoložení: Únava, choroba, požitie alkoholu, vplyv liekov a drog sú nezodpovedné, pretože zariadenie vtedy nedokážete bezpečne používať.



**Nebezpečenstvo ohrozenia života a úrazu pre malé a staršie deti!**

- Nikdy nenechávajte deti bez dozoru s obalovým materiálom a výrobkom. Existuje nebezpečenstvo zadusenía obalovým materiálom a nebezpečenstvo ohrozenia života v dôsledku úškrtienia. Deti

často podceňujú nebezpečenstvá. Zabráňte prístupu detí k výrobku. Výrobok nie je hračka.

- **OPATRNE!** Nenechávajte deti bez dozoru! Markíza nie je určená na lezenie ani hranie!
- **NEBEZPEČENSTVO ZRANENIA!** Počas montáže a nastavovania udržujte deti mimo pracovnej oblasti.
- Zabezpečte, aby sa osoby, predovšetkým deti, na markízu nevešali. Markíza môže spadnúť. Dôsledkom môžu byť poranenia a/alebo hmotné škody.
- Na montáž markízy sú potrební traja ľudia. Markíza je veľmi ťažká. Na zavesenie markízy na nástenné háky sú nevyhnutne potrební traja ľudia. Nepokúšajte sa markízu zavesiť sami. Pád markízy ju môže poškodiť a môže viesť k vážnym zraneniam!
- Dbajte na to, aby sa v oblasti vysúvania a zasúvania markízy nenachádzali žiadne osoby alebo prekážky! V opačnom prípade to môže spôsobiť zranenia a škody.
- Pri vysúvaní a zasúvaní markízy sa nedotýkajte pohyblivých častí. Mohlo by to spôsobiť zranenia.
- Markízu v prípade
  - vetra
  - dažďa (vytvorenie priehlbiny s vodou)
  - sneženia (zaťaženie snehom)
  - neprítomnosti
  - búrky (silné nárazy vetra, silný dážď)
  - mrazu (primrznutie visiacej tkaniny) zasuňte.

- Prevádzka v zimných podmienkach môže spôsobiť poškodenia výrobku.
- Pred každým použitím skontrolujte markízu, či nie je poškodená. Ak zistíte akékoľvek poškodenia, markízu viac nepoužívajte.
- V prípade poškodení, opráv alebo iných problémov s markízou sa obráťte na servis alebo na kvalifikovaného elektrikára.
- Uistite sa, že markíza je vždy riadne navinutá. V opačnom prípade môže dôjsť k poškodeniu tkaniny markízy. Mechanizmus kľuky markízy nemá žiadnu zárazku na obmedzenie otáčania navijacieho hriadeľa tkaniny. Uistite sa, že tkanina je pevne napnutá. Dávajte pozor na všetky zariadenia v prevádzke, ak ovládate viacero zariadení súčasne. V opačnom prípade sa jedno z týchto zariadení môže vymknúť spod kontroly a spôsobiť zranenia a/alebo poškodenia.
- Pri silných interferenciách nepoužívajte diaľkový ovládač. Počas prevádzky môže dôjsť k rušeniu v dôsledku iných prenosových systémov alebo koncových zariadení, ak tieto využívajú napr. rovnakú frekvenciu.
- Markíza sa smie namontovať iba na nosný podklad.
- Dbajte na to, aby boli vaše ruky počas montáže čisté. V opačnom prípade môže dôjsť k znečisteniu markízy.
- Pokiaľ je to možné, markízu nemontujte počas mrazu a snehu. V opačnom prípade môže dôjsť k poškodeniu markízy.
- V prípade dažďa markízu vždy zasuňte.

## Manipulácia so zariadeniami napájanými zo siete



### OPATRNE! NEBEZPEČENSTVO OHROZENIA ŽIVOTA V DÔSLEDKU ZÁSAHU ELEKTRICKÝM PRÚDOM!

- Prípojná zástrčka výrobku musí byť vhodná pre danú zásuvku. Zástrčka sa nesmie nijako upravovať alebo odstraňovať. Spolu s uzemnenými výrobkami nepoužívajte žiadne adaptérové zástrčky. Neupravované zástrčky a vhodné zásuvky znižujú riziko úrazu zásahom elektrickým prúdom.



Výrobok chráňte pred dažďom alebo vlhkom. Vniknutie vody do elektrického výrobku zvyšuje riziko zásahu elektrickým prúdom.



Kábel výrobku nepoužívajte na jeho prenášanie alebo zavesenie, ani za kábel neťahajte, ak chcete vytiahnuť zástrčku zo zásuvky. Kábel chráňte pred vysokými teplotami, olejom, ostrými hranami alebo pohybujúcimi sa časťami výrobku. Poškodené alebo zmotané káble zvyšujú riziko zásahu elektrickým prúdom.



Pevnú elektrickú inštaláciu musí podľa VDE100 uskutočniť kvalifikovaný elektrikár. Dodržujte pokyny na inštaláciu, ktoré boli dodané s elektrickým výrobkom.

- Zariadenie sa smie zapájať len do zásuvky s riadne nainštalovaným ochranným kontaktom.
- Zaistenie musí byť zabezpečené prostredníctvom ochranného vypínača proti chybnému prúdu (FI vypínač) s menovitým chybným prúdom maximálne 30 mA.
- Pred pripojením zariadenia musí byť zabezpečené, že sieťová prípojka zodpovedá údajom o pripojení zariadenia.
- Zariadenie sa smie používať len v rámci uvedených hraníc napätia a výkonu (pozrite typový štítok).
- Nedotýkajte sa sieťovej zástrčky mokrými rukami! Sieťovú zástrčku vyťahujte vždy uchopením za zástrčku, nie za kábel.
- Pred každým použitím skontrolujte zástrčku a kábel.
- Pri poškodení sieťového kábla ihneď vyťahnite sieťovú zástrčku. Zariadenie nikdy nepoužívajte s poškodeným sieťovým káblom.
- Ak zariadenie nepoužívate, musí byť sieťová zástrčka vždy vyťahaná.



**NEBEZPEČENSTVO VÝBUCHU!** Batérie nikdy nedobíjajte, neskratujte, ani ich neotvárajte. Dôsledkom môže byť prehriatie, nebezpečenstvo požiariu alebo prasknutie. Batérie nikdy neodhadzujte do ohňa alebo vody. Batéria môže explodovať.

- Vyhnite sa extrémnym podmienkam a teplotám, ktoré môžu mať vplyv na batérie, napr. na radiátorech. V opačnom prípade vzniká zvýšené nebezpečenstvo ich vytečenia.
- Vybité batérie ihneď z výrobku vyberte von. V opačnom prípade vzniká zvýšené nebezpečenstvo ich vytečenia.
- Pravidelne kontrolujte batérie, či nevykazujú netesnosť.



Vytečené alebo poškodené batérie môžu pri styku s kožou spôsobiť poleptanie; preto bezpodmienečne noste vhodné ochranné rukavice!

- Zabráňte kontaktu s kožou, očami a sliznicou, pokiaľ z batérie vytekla tekutina. Pri kontakte s kyselinou z batérie zasiahnuté miesta ihneď opláchnite veľkým množstvom čistej vody a okamžite vyhľadajte lekára.
- V prípade mierneho znečistenia pred vložením očistite kontakty batérie a výrobku suchou handrou, ktorá nezanecháva chlčky.
- Ak výrobok dlhší čas nepoužívate, vyberte z neho batérie.
- Pri vkladaní dodržte správnu polaritu! Tá je znázornená v priečniku na batérie. V opačnom prípade môže batéria explodovať.

## Bezpečnostné pokyny k batériám



**NEBEZPEČENSTVO! Nebezpečenstvo ohrozenia života!** Batérie nepatria do rúk deťom. Nenechávajte batérie voľne položené. Existuje nebezpečenstvo, že ich prehlnú deti alebo domáce zvieratá. V prípade ich prehĺtnutia vyhľadajte ihneď lekára.

- Batériu vkladajte opatrne. V opačnom prípade sa výrobok môže poškodiť.
- Batériu včas vymeňte, hneď ako sa dosah diaľkového ovládača značne zníži alebo markíza prestane reagovať.
- Použité batérie nevyhadzujte do odpadu z domácností, ale ich zlikvidujte prostredníctvom zberných miest určených pre nebezpečný odpad.
- Keď je markíza vysunutá, ovplyvňujú ju rôzne sily, vrátane vetra a dažďa. Tieto niekedy značné sily musí markíza absorbovať a potom sú prenášané na konštrukciu cez upevňovacie kolíky. Pri extrémnom zaťažení môže nadmerná sila pôsobiť na upevňovacie kotvy. Preto si pred začiatkom montáže skontrolujte zaťažiteľnosť upevňovacej konštrukcie a v prípade potreby vykonajte potrebné opatrenia na zaistenie bezpečného uchytienia držiakov. Ak je upevnenie neisté, mali by ste sa poradiť so špecialistom vo vašom okolí.
- Markíza je vhodná len na ochranu proti slnku. Nesmie sa používať pri silnom vetre (rýchlosť vetra: > 10,8 m/s), daždi, krupobití alebo snehu. Ak pretrvávajú takéto podmienky, okamžite markízu zrolujte.

## Príprava

Markízu počas mrazu a snehu neupevňujte ani nepoužívajte, inak by mohlo dôjsť k jej poškodeniu.

## Bezpečnostné pokyny

- Na inštaláciu markízy sú potrebné technické znalosti. Markízu nikdy nemontujte sami, ak
  - nie ste si istí, či sa markíza môže namontovať na zvolenom mieste.
  - nerozumiete návodu na použitie alebo jeho častiam.
  - nemáte potrebné náradie.
  - nemáte potrebné technické znalosti.
- Nikdy nemeňte konštrukciu alebo konfiguráciu zariadenia bez konzultácie s výrobcou alebo autorizovaným zástupcom, pretože to môže spôsobiť nebezpečnú situáciu.
- Markízu neinštalujte, ak nájdete nejaké poškodené časti alebo nejaké časti chýbajú.

## Potrebné náradie a materiál

Uvedené náradie a materiály nie sú súčasťou dodávky. Ide tu o nezáväznú informáciu a hodnoty kvôli orientácii. Kvalita materiálu závisí od individuálnych daností na mieste.

- Ceruzka/zvýrazňovač
- Pravítko
- Vítačka
- Vrták do kameňa
- Vodováha
- Šesťhranný kľúč (5 mm a 6 mm)
- Rebrík (rebrík s plošinou)
- Meracie pásmo



## Pred montážou

- Pred použitím markízy skontrolujte všetky skrutky, či sú správne utiahnuté.
- Markízu opatrne vyberte zo škatule a siahnite z nej poistky z polystyrénu.
- Z markízy odstráňte plastové vrečúška a plastové držadlá a opatrne ju odložte, aby ste počas prác zabránili jej poškriabaniu alebo inému poškodeniu alebo znečisteniu markízy.

## Kontrola funkčnosti

- Pred montážou markízy je bezpodmienečne nutné skontrolovať funkcie motora pomocou diaľkového ovládača. Do diaľkového ovládača vložte batériu, stlačte ľubovoľné tlačidlo a skontrolujte, či reaguje LED dióda diaľkového ovládača.
- Zástrčku motora zasunúť do elektrickej zásuvky, mali by ste počuť tichý zvukový signál z motora. (tento zvuk môže byť veľmi tichý!)

## Motor otestujte pomocou diaľkového ovládača:

- Sieťovú zástrčku markízy zasunúť do správne nainštalovanej elektrickej zásuvky. Mal by zaznieť zvukový signál.
- Stlačte a podržte približne 6 sekúnd stlačené tlačidlo vysunutia [  „OTV.“ (15) a tlačidlo zasunutia [  „ZATV.“ (17). Červená LED dióda diaľkového ovládača by sa mala svietiť.
- Keď LED (19) nesvieti, vymeňte batériu (pozri ► *Vloženie/výmena batérie* – s. 354).

- Sieťovú zástrčku vytiahnite zo zásuvky, keď motor nefunguje alebo nie je počuť žiadny zvukový signál. V prípade potreby sa obráťte na servisné stredisko alebo špecializovanú dielňu.

## Montáž



**VAROVANIE! Nebezpečenstvo zranenia!** Na montáž markízy sú potrební traja ľudia. Markíza je veľmi ťažká. Na zavesenie markízy na nástenné háky sú nevyhnutne potrební traja ľudia. Nepokúšajte sa markízu zavesiť sami. Pád markízy ju môže poškodiť a môže viesť k vážnym zraneniam!



**VAROVANIE! Nebezpečenstvo zranenia!** Markíza sa smie namontovať iba na nosný podklad. Minimálna montážna výška musí byť 2,5 m.



**Poznámka:** Pri montáži markízy použite jeden plošinový rebrík na každú osobu.



**UPOZORNENIE! Nebezpečenstvo zranenia!** Uistite sa, že rebríky sú postavené bezpečne. Inak môže dôjsť k zraneniam. Používajte len rebríky, ktoré sú vhodné na takúto montážnu prácu.



**Poznámka:** Dbajte na to, aby boli stena/strop rovné. Hrboľaté steny/stropy môžu ovplyvniť upevnenie konzol (1).

## Príklad inštalácie s ukotvením do pevnej steny (pri iných podkladoch si vyžiadajte radu od odborníka.)

### Stanovte si polohu markízy

- Vyberte si vhodné miesto na montáž.
- Dbajte na dodržiavanie minimálnej vzdialenosti 20 cm nad rámom dverí, keď markízu montujete nad balkónové alebo terasové dvere.
- Dbajte na to, aby ste pri výbere miesta inštalácie zväzili výšku sklonu. Uhol sklonu sa po inštalácii dá ešte zmeniť.
- Uhol sklonu sa mení pri rôznej montážnej výške:
  - Montážna výška 2,5 – 4 m: odporúčaná výška sklonu 30 cm
  - Montážna výška 4,5 – 6 m: odporúčaná výška sklonu 50 cm



**Poznámka:** Obrázok (► S. 4, obr. A) zobrazuje sklon markízy, keď je markíza úplne vysunutá. (Celkový sklon, výška predného lemu [► 2,5 m], prierez steny, horná hrana steny výška háku)



**Poznámka:** Pozícia konzol (1) bola na markíze označená už v továrni. Tieto polohy musia byť prísne dodržané, aby sa predišlo problémom alebo poškodeniu po montáži!



**Poznámka:** Bezpodmienečne dodržiavajte pokyny uvedené na nálepke na spodnej strane kazety.

- Zmerajte šírku medzi konzolami (1) pomocou meracieho pásma a poznačte si hodnoty.
- Nakreslite si vodorovnú čiaru vo výške požadovaného miesta inštalácie. Použite na to dlhú lištu, vodorovnú a kriedu (► S. 4, obr. B).
- Pomocou meracieho pásma a kriedy si poznačte polohu (označené hodnoty) konzol (1).
- Konzoly pridržte na stene a pomocou kriedy si označte otvory, ktoré budete vŕtať.
- Pomocou 14 mm vrtáka do kameňa vyvrtajte na označených miestach príslušné otvory na konzoly (1).
- Uistite sa, že vyvrtané otvory sú hlboké 9 cm a prechádzajú cez pevné murivo alebo betón (► S. 5, obr. C). Nevrtajte cez maltu, pretože tá neposkytuje potrebnú oporu.

### Montáž konzol

- Odstráňte matice, tesniace krúžky a podložky zo skrutiek do muriva a starostlivo ich odložte bokom.
- Skrutky do muriva zavedte do predvŕtaných otvorov (► S. 5, obr. D).



**Poznámka:** Ak je to potrebné, skrutky do muriva zatlačte pomocou dreveného kladiva. Kvôli tomu uvoľnite maticu na prednú časť závitú. Tak sa vyhnete poškodeniu závitú. V žiadanom prípade nepoužívajte kovové kladivo, pretože by mohlo dôjsť k poškodeniu závitú skrutiek do muriva.

- Najprv nasadte podložky a potom konzoly (1) na skrutky do muriva.
- Teraz umiestnite tesniace krúžky na hlavy skrutiek a matice dotiahnite šesťhranným kľúčom (► S. 5, obr. D).



**Poznámka:** Použite na to očkový kľúč. Vyhnete sa tak poškodeniu matíc.

- Uistite sa, že konzoly (1) sú pevne uchytené v stene, keď sú skrutky do muriva úplne zaskrutkované. V prípade potreby skrutky do muriva ešte raz zatahnete, keď sa konzolami (1) dá aj naďalej hýbať.
- Ešte raz sa uistite, že konzoly (1) sú pevne priskrutkované k stene.

## Montáž markízy

- Markízu pripevnite na konzoly (1) (► S. 5, obr. E).
- Pri montáži markízy použite vždy jeden rebrík s plošinou pre každú osobu.
- Uistite sa, že rebríky sú postavené bezpečne. Inak môže dôjsť k zraneniam.
- Používajte len rebríky, ktoré sú vhodné na takéto montážne práce.



**Poznámka:** Skrutky do muriva uvoľnite v tom prípade, ak sa nosná rúrka (10) nedá vložiť na konzol (1).

- Markízou pohybujte mierne dopredu a dozadu, kým nosná rúrka (10) nezapadne do hákov.
- Potom ihneď vložte zaistovacia skrutku (21) na prednej strane konzoly (1) a zaistovacie matice (14) utiahnite pomocou 19mm šesťhranného kľúča.

- Presvedčte sa, či sú zaistovacie skrutky (21) pevne osadené.



**Poznámka:** Dbajte na to, aby boli konzoly (1) vo vzdialenosti 6 cm od vysunutých posuvných prvkov (7) (pozri ► S. 5, obr. F).

## Demontáž markízy

### Demontáž

Ak už nechcete markízu ďalej používať alebo ju chcete zlikvidovať, musíte ju demontovať.



**VAROVANIE! Nebezpečenstvo zranenia!** Na tento krok sú potrebné aspoň tri zdravé dospelé osoby.



**UPOZORNENIE! Nebezpečenstvo zranenia!** Počas demontáže je potrebné dodržiavať aj bezpečnostné tipy a pokyny.

- Pred začiatkom demontáže markízu úplne zasuňte (pozri ► *Elektrické zasunutie/vysunutie markízy* – s. 356 príp. ► *Manuálne zasunutie/vysunutie markízy* – s. 356).
- Kazetu markízy zviažte, aby sa zabránilo neúmyselnému rozvinutiu markízy. Neúmyselné rozvinutie markízy môže spôsobiť poškodenie alebo zranenie.
- Postupujte podľa pokynov k montáži (pozri ► *Montáž markízy* – s. 352) v opačnom poradí.

## Napnite kryt tkaniny

- Z markízy odstráňte ochranné popruhy.



- Markízu otvárajte kým nie sú kĺbové ramená (6) maximálne vysunuté. Za týmto účelom zaveste kľuku (5) do prvého oka prevodovky (8) a otočte ju v smere hodinových ručičiek.
- Markízu opäť trochu zasuňte, aby sa kryt tkaniny napol. Kvôli tomu otočte kľukou (5) proti smeru hodinových ručičiek (► S. 5, obr. G).
- Následne vyvrtajte otvory.
- Do vyvrtaných otvorov vložte dodané hmoždinky.
- Držiak (13) priskrutkujte k stene pomocou oboch dodaných skrutiek.

## Individuálne nastavenie markízy

### Nastavte uhol sklonu

### Namontovať držiak pre diaľkový ovládač



**VAROVANIE! Nebezpečenstvo zranenia!** Vezmite si na pomoc návod na použitie vašej vŕtačky.



**Poznámka:** Dosah vysielania rádiových vln podlieha zákonným obmedzeniam. Aj konštrukčné prekážky ovplyvňujú tento dosah.



**Poznámka:** Držiak (13) sa dá namontovať na takmer každú vertikálnu plochu.

- Vyberte si vhodné miesto na montáž.



**Poznámka:** Uistite sa, že držiak (18) ste nainštalovali na miesto, ktoré je chránené pred prachom a striekajúcou vodou (IP44).



**Poznámka:** Držiak (18) neinštalujte na kov alebo magnetické objekty. Zabráňte tak rušeniu.

- Držiak (13) pridržte pri stene a označte si otvory, ktoré treba vyvrtáť.



**UPOZORNENIE! Nebezpečenstvo zranenia!** Využite pomoc druhej osoby. V opačnom prípade môže dôjsť k poraniam a/alebo poškodeniam výrobku.

**DÔLEŽITÉ UPOZORNENIE!** Markíza sa dodáva s optimálne nastaveným uhlom sklonu.

- Markízu vysuňte až do 1/3 jej celkovej veľkosti.
- Uhol sklonu môžete zmeniť v rozmedzí približne 6 – 35°.



**OZNÁMENIE! Nebezpečenstvo vecných škôd!** Uistite sa, že pri nastavovaní uhla sklonu (► S. 5, obr. I) sa dá markíza vysunúť iba na 1/3. Nikdy uhol sklonu neprestavujte, keď je markíza vysunutá viac (► S. 6, obr. J). V opačnom prípade môže dôjsť k poškodeniu markízy.

- Vytiahnite sieťovú zástrčku.
- Mierne nadvihnite profil sklonu (3).
- Uvoľnite poistné matice (23) pomocou 14 mm kľúča. Otočte nastavovaciu skrutku (24) v smere

hodinových ručičiek, aby sa zmenšil uhol nastavenia. Otáčajte proti smeru hodinových ručičiek, aby ste zväčšili uhol nastavenia. Poistnú maticu po dosiahnutí požadovaného uhla nastavenia pevne utiahnite (► S. 5, obr. H).



**Poznámka:** Profil sklonu (3) musí byť vodorovný. Skontrolujte vodorovné zarovnanie profilu sklonu (3) pomocou vodováhy. Uistite sa, že vzduchová bublina je presne v strede vodováhy. Teraz môžete markízu používať.

- Sieťovú zástrčku markízy zasunite do predpisovo nainštalovanej elektrickej zásuvky.

## Motor dodatočne nastaviť (nastaviť vzdialenosť vysunutia/zasunutia)

Motor je už prednastavený od výrobcu. Väčšie nastavenia pred použitím motora preto nie sú potrebné. V nasledujúcich prípadoch sa však motor musí trochu nastaviť:

- Markíza sa úplne nevysunie.
- Markíza sa úplne nezasunie.
- Tkanina markízy (2) je prehnutá.
- Motor beží naďalej, hoci je markíza úplne zatvorená.
- Nastavovaciu skrutku „OPEN“ otáčajte pomocou nastavovacieho náradia (12) motora v smere hodinových ručičiek v smere **[+]**, aby sa zväčšila vzdialenosť vysunutia (► S. 6, obr. P).
- Nastavovaciu skrutku „OPEN“ otáčajte pomocou nastavovacieho náradia motora (12) proti smeru hodinových ručičiek v smere **[-]**,

aby sa zmenšila vzdialenosť vysunutia (► S. 6, obr. P).

- Nastavovaciu skrutku „CLOSE“ otáčajte pomocou nastavovacieho náradia motora (12) v smere hodinových ručičiek v smere otáčania **[+]**, aby sa zväčšila vzdialenosť zasunutia (► S. 6, obr. Q).
- Nastavovaciu skrutku „CLOSE“ otáčajte pomocou nastavovacieho náradia motora (12) proti smeru hodinových ručičiek v smere otáčania **[-]**, aby sa zmenšila vzdialenosť zasunutia (► S. 6, obr. Q).



**Poznámka:** Počkajte približne 30 minút, ak motor po niekoľkých nastaveniach nefunguje a potom ho znova spustite.



**Poznámka:** Motor nepreťažujte. V opačnom prípade sa životnosť motora môže znížiť.

## Obsluha

### Vloženie/výmena batérie



**Poznámka:** Typ batérie pozrite: ► *Technické údaje* – s. 343



**Poznámka:** Pri vkladaní batérie dávajte pozor na to, aby sa kontakty neohli.

- Kryt priečinka na batérie (18) stiahnite smerom nadol z priečinka na batérie (19).
- Príp. vyberte von vybitú batériu.
- Novú batériu vložte v súlade s jej pólmi a podľa označenia v priečinku na batérie (19).

- Kryt priečinku na batérie (18) nasúvajte zdola na priečinok na batérie (19), kým nezapadne. Diaľkový ovládač (14) je pripravený na použitie.
- Ak diaľkový ovládač (14) nefunguje, skontrolujte, či je batéria správne vložená. Príp. ju znovu vložte.
- Ak diaľkový ovládač (14) stále nefunguje, znova pripojte markízu a diaľkový ovládač (14) (► *Programovanie diaľkového ovládača* – s. 355).

## Programovanie diaľkového ovládača



**Poznámka:** Dbajte, aby medzi stlačením rôznych tlačidiel neuplynulo viac ako 6 sekúnd. V opačnom prípade sa diaľkový ovládač vráti späť k pôvodnému naprogramovaniu.

### Klasické obsadenie tlačidiel

- Sieťovú zástrčku markízy vytiahnite zo zásuvky
- Kryt priečinka na batérie (18) stiahnite smerom nadol z priečinka na batérie (19)
- Počkajte aspoň 10 sekúnd a potom zasunúť zástrčku markízy znova do zásuvky
- Dvakrát za sebou stlačte tlačidlo „P2“ (20)
- Jedenkrát stlačte tlačidlo zasunutia „ZATVORIŤ“ (17)
- Kryt priečinku na batérie (18) nasuňte zdola na priečinok na batérie (19)

Markíza sa teraz naprogramuje tak, že sa stlačením tlačidla vysunutia „OTVORIŤ“ (15) vysunie a stlačením tlačidla zasunutia „ZATVORIŤ“ (17) zasunie.



**Poznámka:** Máte možnosť zmeniť obsadenie tlačidiel (pozri ► *Alternatívne obsadenie tlačidiel* – s. 355).

### Alternatívne obsadenie tlačidiel

- Sieťovú zástrčku markízy vytiahnite zo zásuvky
- Kryt priečinka na batérie (18) stiahnite smerom nadol z priečinka na batérie (19)
- Počkajte aspoň 10 sekúnd a potom zasunúť zástrčku markízy znova do zásuvky
- Dvakrát za sebou stlačte tlačidlo „P2“ (20)
- Jedenkrát stlačte tlačidlo vysunutia „OTVORIŤ“ (15)
- Kryt priečinku na batérie (18) nasuňte zdola na priečinok na batérie (19)

Markíza je teraz naprogramovaná tak, že po stlačení tlačidla vysunutia „OTVORIŤ“ (15) sa zasunie a po stlačení tlačidla zasunutia „ZATVORIŤ“ (17) sa vysunie.



### Naučenie druhého diaľkového ovládača k motoru



- Uistite sa, že „prvý“ diaľkový ovládač je naprogramovaný správne a ponechajte zástrčku v zásuvke.
- Otvorte kryt priečinka na batérie na zadnej strane obidvoch diaľkových ovládačov. Okrem batérie sa tam nachádza vždy aj tlačidlo „P2“.

- „Na prvom diaľkovom ovládači“ stlačte 2 × tlačidlo „P2“, to bude potvrdené zvukovým signálom z motora.
- 1 × stlačte tlačidlo „P2“ na prídavnom diaľkovom ovládači, to bude potvrdené 5 zvukovými signálmi z motora.

## Elektrické zasunutie/ vysunutie markízy



**Poznámka:** Upozorňujeme vás, že funkcie tlačidla zasunutia  (17) a tlačidla vysunutia  (15) sa môžu odlišovať v závislosti na programovaní (pozri ► *Klasické obsadenie tlačidiel* – s. 355 príp. ► *Alternatívne obsadenie tlačidiel* – s. 355). Nasledovné upozornenia sa vzťahujú na „bežné obsadenie klávesnice“.

- Stlačte tlačidlo vysunutia  (15) na vysunutie markízy.
- Stlačte tlačidlo zasunutia  (17) na zasunutie markízy.

- Stlačte tlačidlo stop  (16) na zastavenie vysunutia/zasunutia markízy.

## Manuálne zasunutie/ vysunutie markízy



**Poznámka:** Pri výpadku prúdu a pod. môžete markízu zasunúť a vysunúť ručne.

- Zaháknite kľuku (5) do oka prevodovky (8).
- Otočte kľuku (5) v smere hodinových ručičiek na vysunutie markízy.
- Otočte kľuku (5) proti smeru hodinových ručičiek na zasunutie markízy.



**Poznámka:** Uistite sa, že tkanina markízy (2) je vždy v stave vysunutia napnutá. Otáčajte kľukou (5) v prípade potreby proti smeru hodinových ručičiek, kým tkanina (2) nie je napnutá.



**OZNÁMENIE! Nebezpečenstvo vecných škôd!** Kľukou (4) ďalej neotáčajte, keď profil sklonu (3) prilieha ku kazete (12).

## Odstránenie chyby

Chyba	Príčina	Riešenie
Markíza nereaguje na diaľkový ovládač (14).	Nie je k dispozícii el. napájanie.	Zástrčku skontrolujte, či je správne pripojená. Ak je pripojenie nesprávne, obráťte sa na odborníka.

Chyba	Príčina	Riešenie
	Spínač FI vo vašom dome je nastavený na „off“ (VY-PNUTÝ).	Obráťte sa na odborníka.
	Napätie je príliš nízke.	Obráťte sa na odborníka, ktorý skontroluje, či napätie zodpovedá požiadavkám.
	Batéria diaľkového ovládača (14) je vybitá.	Batériu vymeňte podľa pokynov v kapitole ► <i>Vloženie/výmena batérie – s. 354.</i>
	Motor je vypnutý kvôli ochrane proti prehriatiu.	Približne po 30 minútach sa motor automaticky znova zapne.
Markíza je prehnutá, hoci je úplne vysunutá.	Dĺžka vysunutia je nastavená nesprávne.	Dĺžku vysunutia nastavte znova podľa kapitoly ► <i>Motor dodatočne nastaviť (nastaviť vzdialenosť vysunutia/zasunutia) – s. 354.</i>
Neželaný hluk počas prevádzky.	Jedna skrutka alebo viac skrutiek sa uvoľnilo.	Skontrolujte všetky viditeľné skrutky a uvoľnené skrutky utiahnite.
LED diaľkového ovládača (14) nefunguje; žiadny signál od prijímača.	Batéria je vybitá.	Batériu vymeňte podľa pokynov v kapitole ► <i>Vloženie/výmena batérie – s. 354.</i>
	Batéria nie je správne vložená.	Batériu vložte v súlade s jej pólmí.
Markíza sa na jednej strane správne nezatvára.	Skontrolujte nastavenie kĺbového ramena.	Na jednej strane podložte navijací hriadeľ tkaninou kvôli väčšiemu objemu. Potom nastavte kĺbové ramená.

## Údržba



**UPOZORNENIE! Nebezpečenstvo zranenia!** Pravidelne vykonávajte údržbárske práce. Inak môže dôjsť k ohrozeniu vašej bezpečnosti a bezpečnosti iných osôb. Pravidelná údržba predlžuje životnosť vašej markízy.

- Pravidelne kontrolujte pevné uchytenie všetkých konzol (1).
- Kryt prevodovky polročne kontrolujte, či nie je poškodený. Markízu používajte iba, ak je kryt prevodovky neporušený alebo bol vymenený.
- Každý polrok skontrolujte pevné osadenie všetkých skrutiek a matíc. V prípade potreby ich znovu utiahnite.
- Markízu v žiadnom prípade nepoužívajte, ak je táto poškodená, alebo tkanina markízy (2) sa nenačne.
- Obráťte sa na servis alebo odborníka, aby markízu opravili.
- Zvyčajne nie je potrebné mazať časti markízy. Ak je to predsa len potrebné, obráťte sa na náš servis.

## Čistenie

- Na čistenie plastových častí použite jemný čistiaci prostriedok na striekanie alebo zmes vody a jemného čistiaceho prostriedku.
- V prípade potreby vyčistite tkaninu markízy.
- Na čistenie tkaniny markízy (2) používajte mydlový roztok. Vyskúšajte to na nenápadnom mieste.

- Tkaninu markízu (2) nechajte úplne vyschnúť, kým markízu zasuniete. Na sušenie markízy nepoužívajte výhrevné telesá (sušič vlasov atď.).

## Skladovanie

Kazetu demontujte a uložte na suchom mieste, ak markízu nebudete dlhodobo používať (pozri ► *Demontáž markízy* – s. 352). Takto predĺžite životnosť markízy.

- Uistite sa, že tkanina markízy (2) je úplne suchá. Vlhká tkanina markízy (2) môže mať za následok vznik plesne.
- Uistite sa, že markíza je úplne zasunutá.
- Kryt markízy zaistite proti neúmyselnému vysunutiu pomocou poistného pásu.
- Odmontujte kazetu (pozri ► *Demontáž markízy* – s. 352).
- Kazetu uschovajte na suchom mieste, mimo dosahu detí.

## Likvidácia

### Demontáž motora

► *Demontáž motora* – s. 7



**Poznámka:** Po skončení životnosti markízy by mal byť motor demontovaný a odvezený na náležitú likvidáciu.



### **VAROVANIE! Nebezpečenstvo poranenia v dôsledku vysokého napnutia pružiny**

Aby ste predišli nehodám pri demontáži, kĺbové ramená nesmú byť počas demontáže pod napätím pružiny!

- ▶ S. 7, obr. 1
- 1. Markízu úplne vysuňte.
- ▶ S. 7, obr. 2
- 2. Prerušte napájanie elektrickým prúdom.
- ▶ S. 7, obr. 3
- 3. Odstráňte skrutky.
- ▶ S. 7, obr. 4
- 4. Odstráňte poistnú závlačku.
- ▶ S. 8, obr. 5
- 5. Odstráňte bočný kryt.
- ▶ S. 8, obr. 6
- 6. Odmontujte motor.

Obal sa skladá z ekologických materiálov, ktoré môžete likvidovať prostredníctvom miestnych recyklačných stredísk.



O možnostiach likvidácie vyradeného výrobku sa informujte na svojej obecnej alebo mestskej správe.



Nepotrebné batérie a akumulátory nepatria do domového odpadu, ale musia sa likvidovať v súlade s predpismi.



- Nepoužiteľné batérie a akumulátory odovzdajte na zbernom mieste predajcu batérií alebo obce.
- Batérie nespálujte. Nebezpečenstvo výbuchu!

## Informácie

### Záruka

Na tento výrobok získate 2-ročnú záruku od dátumu kúpy. Výrobok bol starostlivo vyrobený a pred vyexpedovaním bol svedomito preverený. Uschovajte si pokladničný blok ako doklad o zakúpení. V prípade záruky sa vždy obráťte na servisné stredisko najprv telefonicky.

Táto záruka sa vzťahuje len na prvého kupujúceho a je neprenosná. Pri neoprávnenom a/alebo neodbornom zaobchádzaní, použití násillia a pri zásahoch, ktoré neuskutočnilo jedno z našich autorizovaných servisných stredísk, záruka zaniká.

Vaše zákonné práva nie sú touto zárukou nijako obmedzené. Poskytnutie záruky platí len na chyby materiálu alebo výrobné chyby. Nevzťahuje sa na diely podliehajúce rýchlemu opotrebeniu alebo na poškodenia krehkých častí, napr. na tkaninu markízy. Výrobok je určený len na súkromné použitie, nie na komerčné použitie. Batérie sú vylúčené zo záruky.

### Servis

Ak máte nejaké otázky alebo potrebujete náhradné diely, obráťte sa na:

Depot 18 GmbH  
 Gewerbering 3  
 67691 Hochspeyer  
 Tel.: 06305-715429 13  
 Fax.: 06305-715429 29  
 E-mail: mail@depot18.de

Máte otázky alebo problémy?!  
 Choďte na:  
[www.depot18.de](http://www.depot18.de)

# Kazalo

<b>Uvod</b> .....	<b>361</b>
Predvidena uporaba .....	361
Opis delov .....	361
Tehnični podatki .....	362
Obseg dobave .....	362
Splošni napotki o tkanini markize .....	362
Oblikovne značilnosti v besedilu .....	363
<b>Varnost</b> .....	<b>363</b>
Razlaga simbolov .....	363
Varnostni napotki .....	364
Osnovni varnostni napotki .....	364
Ravnanje z električnimi napravami na električno omrežje .....	366
Varnostni napotki o baterijah .....	367
<b>Priprave</b> .....	<b>367</b>
Varnostni napotki .....	367
Potrebno orodje in material .....	368
<b>Pred montažo</b> .....	<b>368</b>
Kontrola funkcij .....	368
<b>Montaža</b> .....	<b>369</b>
Primer montaže s sidranjem v polni zid (pri drugih podlagah se posvetujte s strokovnjakom) .....	369
Montaža konzol .....	370
Montaža markize .....	370
Demontaža markize .....	371
Napenjanje tkanine .....	371
Montaža držala za daljinski upravljalnik .....	371
<b>Individualna nastavitvev markize</b> .....	<b>372</b>
Nastavitev naklona .....	372
Nastavitev motorja (nastavitev širina odpiranja/zapiranja) .....	372
<b>Upravljanje</b> .....	<b>373</b>
Vstavljanje/menjava baterij .....	373
Programiranje daljinskega upravljalnika .....	373
Električno odpiranje/zapiranje markize .....	374



Ročno odpiranje/zapiranje markize .....	374
<b>Odpravljanje napak</b> .....	<b>375</b>
<b>Vzdrževanje</b> .....	<b>376</b>
<b>Čiščenje</b> .....	<b>376</b>
<b>Skladiščenje</b> .....	<b>376</b>
<b>Odstranjevanje</b> .....	<b>377</b>
Demontaža motorja .....	377
<b>Informacije</b> .....	<b>377</b>
Garancija .....	377
Servis .....	378

## Uvod

Pred prvo uporabo se seznanite z izdelkom. Pozorno preberite naslednja navodila za uporabo. Izdelek uporabljajte samo, kot je opisano in za predviden namen.

Ta navodila za uporabo shranite, da jih lahko po potrebi pozneje kdaj znova preberete.

Če napravo prodate ali posredujete drugi osebi, ji morate obvezno izročiti tudi ta navodila za uporabo.



**Napotek:** Primerno samo za zasebno uporabo. Vse slike so vzorčne. Izdelek lahko odstopa od slik. Spremembe pridržane.

## Predvidena uporaba

Markiza je primerna kot zaščita pred soncem in vam omogoča, da senco prilagodite glede na trenutno stanje sonca. Drugačna uporaba ali spremembe na izdelku veljajo kot nedovoljene in lahko vodijo do poškodb in/ali škode na izdelku.

Naprava je namenjena le za domačo uporabo.

Vsaka drugačna uporaba, ki ni opisana v teh navodilih za uporabo, sodi med nepravilno in ni dovoljena. Proizvajalec ne jamči za posledično škodo.

## Opis delov

► *Pregled – str. 3*



### Markiza

► *Str. 3, sl. 1*

1. Konzola
2. Tkanina markize
3. Krmilo
4. Sprednji profil
5. Ročica
6. Zgibna roka
7. Drsni element
8. Pogonsko ušesce
9. Motor/pogon
10. Nosilna cev
11. Gred za tkanino
12. Orodje za nastavitev motorja

### Daljinski upravljalnik

► *Str. 4, sl. 2*

13. Držalo
14. Daljinski upravljalnik
15. Tipke za odpiranje  "ODPRI"
16. Tipka za zaustavitev  "STOP"
17. Tipka za zapiranje  "ZAPRI"
18. Pokrov predala za baterije
19. Predal za baterije
20. Tipka P2

## Tehnični podatki

### Markiza

Električno napajanje:	230 V~, 50 Hz
Moč:	230 W
Vrsta zaščite:	IP44
Razred vetra:	II
Definicija:	Sveža sapica
Hitrost:	Večje veje in drevesa se premikajo, veter je razločno slišen 29-38 km/h; 8-10,8 m/s



**Nasvet:** Pri montaži na les zaradi različic tega gradbenega materiala ni mogoče navesti razreda vetra.

### Daljinski upravljalnik

Frekvenca:	433,92 MHz
Domet:	30 metrov (brez gradbenih preprek)
Baterija:	A27 12V (alkalna)

Vrsta zaščite: IP44

Obratovalna temperatura: -20 °C do +55 °C

## Obseg dobave

Takoj po razpakiranju preverite obseg dostave glede popolnosti ter brezhibnost stanja izdelka in vseh delov.

- 1 × markiza
- 2 × konzola (< 4 m)
- 3 × konzola (≥ 4 m)
- 1 × ročica
- 1 × orodje za nastavitev motorja
- 1 × daljinski upravljalnik
- 2 × vijak za montažo držala
- 2 × vložek za montažo držala
- 1 × baterija
- 1 × navodila za uporabo

## Splošni napotki o tkanini markize

Tkanine markize so visokozmogljivi izdelki. Vseeno kljub je zaradi današnjega stanja tehnike in zahtev za varstvo okolja njihova popolnost omejena. Kljub izdelani proizvodni in obdelovalni tehniki se lahko občasno na tkanini pojavijo določeni pojavi.

Ti učinki se pojavljajo v različnih jakostih pri skoraj vseh tkaninah za markize. Vendar pa je treba vedeti, da nikakor ne zmanjšajo kakovosti tkanine.

Da bi preprečili nezadovoljstvo, dovolite, da vas v okviru pouka potrošnikov seznanimo in opomnimo na naslednje lastnosti: \*

- Pri konfekciji in zlaganju tkanine za markize se pojavijo gube. Pri tem se lahko, predvsem pri svetlih barvah, v pregibu pojavijo površinski učinki (pigmentni zamiki), ki so v protisvetlobi videti temnejši (kot madeži nečistoče). Ti pojavi nika- kor ne zmanjšajo vrednosti mar- kize in njene ustreznosti za upo- rabo.
  - Učinki krede so svetle proge, ki se pojavijo pri obdelavi oplemenite- nega blaga in ki jih kljub največji skrbnosti ni mogoče povsem pre- prečiti. Zato prav tako niso razlog za reklamacijo.
  - Odpornost na dež: Akrilne in polie- strske tkanine za markize so impregnirane in tako odbijajo vodo, pri najmanjšem nagibu 14° pa so odporne na rahlo, kratkotrajno deževje. Pri močnejšem ali dolgo- trajnejšem deževju je treba mar- kize zložiti, da preprečite škodo. Mokra zložene markize je treba čim prej razpreti, da se posušijo.
  - Valovitost na območju robov, šivov in prog nastane zaradi več slojev tkanine in različnih debelin ovitka na gredi tkanine. Napetosti blaga, ki zaradi tega nastanejo, lahko povzročijo valovitost (npr. vzorec vaflja ali vzorec ribje kosti).
  - Sukanec tkanine ne rabi biti enake barve kot tkanina, v kateri je šiv.
- \*) (izvleček iz: Pomembne informacije za potrošnike: "Lastnosti tkanina za markize" industrijskega združenja za tehnični teks- til – rolete – senčila).

## Oblikovne značilnosti v besedilu

Različni elementi v teh navodilih za uporabo imajo določene oblikovne značilnosti. Tako lahko enostavno ugo- tovite, za katero vrsto besedila gre.

Normalna besedila

- Naštevanje
  1. Naštevanje ali zaporedje postop- kov
    - Napotki za ravnanje in
      - ▶ *sklici.*

## Varnost

### Razlaga simbolov

Varnostni napotki so v navodilih za uporabo jasno označeni. Uporabljeni so naslednji prikazi:



**NEVARNOST! Neposredna življenjska nevarnost in nevarnost poškodb!** Nepo- sredne nevarne okoliščine, ki lahko povzročijo smrt ali hude telesne poškodbe.



**OPOZORILO! Verjetna življenjska nevarnost in nevarnost poškodb!** Splošne nevarne okoliščine, ki lahko povzročijo smrt ali hude telesne poškodbe.



**POZOR! Eventualna nevar- nost poškodb!** Nevarne okoli- ščine, ki lahko povzročijo poškodbe.



**OBVESTILO! Nevarnost okvare naprave!** Okoliščine, ki lahko povzročijo materialno škodo.



**Nasvet:** Informacije, ki so navedene za boljše razumevanje postopkov.

- Simbolov, ki se nahajajo na vaši napravi, ne smete odstraniti ali prekriti. Opozorila na napravi, ki jih ni več mogoče prebrati, morate nemudoma zamenjati.



Pred zagonom preberite navodila za uporabo in jih upoštevajte.



Nevarnost za življenje in poškodb za malčke in otroke.



Življenjska nevarnost zaradi električnega udara.



Izdelka ne hranite na dežju ali vlagi.



Obstaja namreč nevarnost električnega udara zaradi poškodovanih kablov.



Nevarnost eksplozije.



Nosite zaščitne rokavice.

## Varnostni napotki

### OPOZORILO – ZARADI VARNOSTI OSEB JE POMEMBNO, DA SLEDITE TEM NAVODILOM. TA NAVODILA SHRANITE

- Ta naprava ni predvidena za uporabo s strani oseb (vključno z otroci) z omejenimi fizičnimi, psihičnimi ali duševnimi sposobnostmi ali s pomanjkanjem izkušenj in/ali znanja, razen, če jih nad-

zira oseba, odgovorna za njihovo varnost, ali so od nje prejele navodila za uporabo izdelka.

- Čiščenja in vzdrževanja, ki ga lahko izvaja uporabnik, ne smejo izvajati otroci.
- Po dvojnem zaporednem zapiranju in odpiranju se lahko aktivira zaščita pred pregrevanjem. Po tem lahko traja do 30 min, da bo motor spet pripravljen za uporabo.
- Ne dovolite otrokom, da bi se igrali z upravljalnimi elementi. Daljinski upravljalnik hranite izven dosega otrok.
- Pogosteje preverjajte inštalacijo, če opazite nepravilnosti in znake obrabe ali škode na kablilih in vzmeteh. Ne uporabljajte, če so potrebna popravila ali nastavitve.
- Markize ne uporabljajte in jo ločite iz električnega napajanja, če v bližini potekajo vzdrževalna dela, kot je čiščenje oken.
- Premični deli pogona morajo biti višje od 2,5 m nad tlemi ali drugo podlago, ki bi omogočala dostop do njih.
- Napravo in električni kabel hranite izven dosega otrok.
- Če je kabel te naprave poškodovan, izdelka ne uporabljajte več in se za nadaljnje napotke obrnite na proizvajalca.

## Osnovni varnostni napotki

**Preberite vse varnostne napotke in navodila. Neupoštevanje varnostnih napotkov in navodil lahko vodi do električnega udara, požara in/ali hudih poškodb.**

Upoštevat je treba splošno priznane predpise za preprečevanje nesreč in priložene varnostne napotke. Če teh varnostnih napotkov ne upoštevate, ogrožate sebe in druge.

- Napravo lahko uporabljate le, ko je v brezhibnem stanju in v celoti montirana. Če je naprava ali njen del poškodovan, jo morate izključiti in jo strokovno odstraniti ali popraviti.
- Vedno delajte preudarno in v dobrem stanju: utrujenost, bolezen, uživanje alkohola, zdravil in drog je neodgovorno, kajti v tem primeru naprave ne morete več varno uporabljati.



### **Nevarnost za življenje in poškodb za malčke in otroke!**

- Otrok nikoli ne puščajte nenadzorovanih z embalažnim materialom in izdelkom. Zaradi embalažnega materiala obstaja nevarnost zadržitve ter smrtna nevarnost zaradi strangulacije. Otroci pogosto podcenjujejo nevarnosti. Otrokom nikoli ne dovolite v bližino izdelka. Izdelek ni igrača.
  - **PREVIDNO!** Otrok ne pustite brez nadzora! Markiza ni plezalo ali igralo!
  - **NEVARNOST POŠKODB!** Otrokom med montažo in nastavitvijo ne dovolite v bližino.
  - Zagotovite, da se osebe, predvsem otroci, ne dvigalo za markizo. Slednja lahko namreč pade na tla. Pri tem lahko nastanejo poškodbe in/ali gmotna škoda.
  - Markizo montirajte samo v troje. Markiza je zelo težka. Da lahko markizo vpnete v stenske kavlje,
- sta obvezno potrebni še dve osebi. Markize ne poskušajte vpenjati sami. Če vam pade na tla, lahko pride do poškodb markize in hudih telesnih poškodb!
  - Pazite, da na območju odpiranja in zapiranja markiza ne bo oseb ali ovir! Drugače lahko pride do poškodb in škode.
  - Pri odpiranju in zapiranju markize ne prijemajte za premične dele. Lahko se poškodujete.
  - Markizo pospravite v
    - vetru
    - dežju (nastanek vodnih žepov)
    - sneženju (obremenitev s snegom)
    - odsotnosti
    - neurju (močan veter, naliv)
    - zmrzali (zamrznitev tkanine).
  - Obratovanje pri zimskih vremenskih razmerah lahko povzroči poškodbe.
  - Pred vsako uporabo preglejte markizo, če je poškodovana. Markize nikoli ne uporabljajte, če odkrijete kakršne koli poškodbe.
  - Pri poškodbah, popravilih ali drugih težavah z markizo se obrnite na naš servisni oddelek ali na električarja.
  - Pazite, da se bo tkanina markize vedno pravilno zvila. Sicer lahko pride do poškodb na tkanini markize. Ročni pogon markize nima omejevala za vrtenje gredi tkanine. Pazite, da bo tkanina čvrsto napeta. Pri hkratnem krmiljenju več naprav ohranite na obeh vse obratujoče naprave. Sicer lahko

izgubite nadzor nad katero od teh naprav in povzročite poškodbe in/ali škodo.

- Daljinskega upravljalnika ne uporabljajte pri močnih motnjah. Med obratovanjem se lahko zaradi drugih sistemov za prenos ali končnih naprav pojavijo motnje, če te npr. uporabljajo isto frekvenco.
- Markizo je dovoljeno montirati samo na nosilni podlagi.
- Pazite, da boste med montažo imeli čiste roke. Sicer lahko markizo umažete.
- Markize po možnosti ne montirajte v zmrzali in snegu. Sicer lahko pride do poškodb na markizi.
- Ob dežju markizo vedno pospravite.

## Ravnanje z električnimi napravami na električno omrežje



### PREVIDNO! ŽIVLJENJSKA NEVARNOST ZARADI ELEKTRIČNEGA UDARA!

- Električni vtič izdelka se mora ujemati z vtičnico. Vtiča nikakor ni dovoljeno spreminjati ali odrezati. Ne uporabljajte adapterskega vtiča skupaj z ozemljenimi izdelki. Nespremenjeni vtiči in ustrezne vtičnice zmanjšajo tveganje električnega udara.



Izdelka ne hranite na dežju ali vlagi. Vdor vode v električni izdelke poveča tveganje električnega udara.



Kablov ne uporabljajte v drugačne namene, kot je prenašanje izdelka, obešanje izdelka ali za vleko vtiča iz vtičnice. Kabel hranite stran od toplote, olja, ostrih robov ali premikajočih se delov izdelka. Poškodovani ali zaviti kablji povečajo nevarnost električnega udara.



Električno fiksno napeljavo mora izvesti pooblaščen električar v skladu z VDE 100. Upoštevati morate priložena navodila za namestitev dostavljenih električnih komponent.

- Napravo lahko priključite le na vtičnico, ki ima pravilno nameščen varnostni stik.
- Zavarovanje mora biti izvedeno z varnostnim stikalom okvarnega toka (FI-stikalo) z izmerjenim okvarnim tokom ne več kot 30 mA.
- Pred priključitvijo naprave je potrebno zagotoviti, da omrežni priključek ustreza priključnim podatkom naprave.
- Naprava se lahko uporablja samo znotraj podanih mejnih vrednosti za napetost in moč (glejte napisno tablico).
- Omrežne vtičnice se ne dotikajte z mokrimi rokami! Omrežni vtič vedno izvlecite tako, da povlečete vtič, ne kabel.
- Pred vsako uporabo preverite vtiče in kable.
- Pri poškodbi omrežnega kabla, nemudoma izvlecite omrežni vtič. Naprave nikoli ne uporabljajte s poškodovanim omrežnim kablom.
- Kadar naprava ni v uporabi, mora biti omrežni vtič vedno izvlečen.

## Varnostni napotki o baterijah



**NEVARNOST! Življenjska nevarnost!** Baterije ne sodijo v otroške roke. Baterij ne puščajte ležati naokrog. Obstaja nevarnost, da jih otroci ali hišni ljubljenci pogoltnejo. V primeru zaužitja baterije takoj pojdite k zdravniku.



### NEVARNOST EKSPLOZIJE!

Baterij nikoli ne polnite, jih kratko vežite in/ali odpirajte. Pri tem lahko pride do pregrevanja, požara ali razpočenja. Baterij nikakor ne mečite v ogenj ali vodo. Baterija lahko eksplodira.

- Preprečite ekstremne pogoje in temperature, ki lahko vplivajo na baterije, kot so npr. radiatorji. Sicer obstaja povečana nevarnost izliva baterije.
- Rabljene baterije takoj odstranite iz izdelka. Sicer obstaja povečana nevarnost izliva baterije.
- Redno preverjajte baterije, ali tesnijo.



Iztekle ali poškodovane baterije lahko ob stiku s kožo povzročijo razjede, zaradi česar uporabljajte primerne zaščitne rokavice!

- Preprečite stik kože, oči in sluznice s tekočino, ki lahko izteče iz baterije. Pri stiku z baterijsko kislino prizadeta mesta takoj sperite z obilico čiste vode in takoj pojdite k zdravniku.
- Pri rahlo onesnaženosti kontakte na bateriji in izdelku očistite s suho krpo, ki ne pušča vlaken, preden baterije vstavite.

- Pri daljši neuporabi odstranite baterijo iz izdelka.
- Pri vstavljanju baterije bodite pozorni na pravilno polariteto! Ta je prikazana v prostoru za baterijo. Sicer lahko baterija eksplodira.
- Baterijo vstavite pravilno. Sicer se lahko izdelek poškoduje.
- Baterijo pravočasno zamenjajte, ko se doseg daljinskega upravljalnika občutno zmanjša ali se markiza več ne odziva.
- Rabljenih baterij ne mečite med gospodinjne odpadke, ampak jih odstranite kot posebne odpadke na ustrezno zbirališče.

## Priprave

Markize ne pritrdite ali uporabljajte pri zmrzali ali snegu, saj se lahko poškoduje.

## Varnostni napotki

- Za namestitev markize je potrebno tehnično znanje. Markize ne montirajte sami, če
  - niste prepričani, ali jo je mogoče montirati na izbranem mestu;
  - če ne razumete navodil za uporabo ali njegovih delov;
  - nimate potrebnega orodja;
  - nimate potrebnega tehničnega znanja.
- Zasnovane ali konfiguracije naprave nikoli ne spreminjajte brez posvetovanja s proizvajalcem ali pooblaščenim zastopnikom, saj lahko pri tem pride do nevarnih situacij.

- Markize ne nameščajte, če odkrijete poškodovane dele ali če deli manjkajo.
- Ko je markiza razprta, nanjo vplivajo različne sile, vključno z vetrom in dežjem. Te, včasih velike sile, mora markiza sprejeti in prek pritr-dilnih sponk prenesti na konstruk-cijo. Pri izredni obremenitvi lahko na pritr-dilno silo učinkujejo preko-merne sile. Zato je treba pred začetkom montaže preveriti nosil-nost pritr-dilne strukture in jo po potrebi zagotoviti z ustreznimi ukrepi, kot je varna pritr-ditev držal. Če pritr-ditev ni varna, se posve-tujte s strokovnjakom iz okolice.
- Markiza je primerna samo kot zaščita pred soncem. Ne upora-bljajte je ob močnem vetru (hitrost vetra: >10,8 m/s), v dežju, pri toči ali v snegu. Pri takšnih pogojih markizo takoj pospravite.

## Potrebno orodje in material

Navedena orodja in materiali niso vključeni v obseg dostave. V nadalje-vanju navedeni podatki in vrednosti so zgolj za orientacijo. Lastnost materiala je odvisna od posameznih danosti na kraju samem.

- Svinčnik/označevalno orodje
- Ravnilo
- Vrtalnik
- Sveder za kamen
- Vodna tehtnica
- Šestrobi ključ (5 mm in 6 mm)
- Lestev (lestev s stojno površino)
- Merilni trak



## Pred montažo

- Pred uporabo markize preverite, ali so vsi vijaki pravilno pritrjeni.
- Markizo previdno vzemite iz kar-tona in z nje odstranite zaščite iz stiropora.
- Z markize odstranite plastične vrečke in plastična stremena ter jo previdno odložite, da preprečite, da bi se med delom poškodovala zaradi prask ali podobnega.

## Kontrola funkcij

- Pred montažo markize obvezno preverite funkcije motorja z daljin-skim upravljalnikom. Vstavite bate-rijo v daljinski upravljalnik, pritisnite poljubno tipko in pri tem preverite, ali se odzove LED-lučka na daljin-skem upravljalniku.
- Vtaknite vtič motorja v vtičnico, pri čemer mora biti slišati tih signalni zvok motorja. (Ta zvok je lahko zelo tih!)

## Preizkušanje motorja z daljinskim upravljalnikom:

- Vtaknite električni vtič markize v pravilno nameščeno stensko vtič-nico. Zaslišati bi morali signalni zvok.
- Pritisnite in za pribl. 6 sekund zadr-žite tipko za odpiranje  "ODPRI" (15) in zapiranje  "ZAPRI" (17). Rdeča LED-lučka na daljinskem upravljalniku bi morala zasvetiti.
- Če LED-lučka ne zasveti, zame-njajte baterijo (glejte ► *Vstavlja-nje/menjava baterij – str. 373*).



- Če motor ne deluje oz. ni slišati zvočnega signala, izvlecite električni vtič iz vtičnice. Obrnite se na servisno mesto ali strokovnjaka.

## Montaža



**OPOZORILO! Nevarnost poškodbe!** Markizo montirajte samo v troje. Markiza je zelo težka. Da lahko markizo vpenete v stenske kavlje, sta obvezno potrebni še dve osebi. Markize ne poskušajte vpenjati sami. Če vam pade na tla, lahko pride do poškodb markize in hudih telesnih poškodb!



**OPOZORILO! Nevarnost poškodbe!** Markizo je dovoljeno montirati samo na nosilni podlagi. Najmanjša montažna višina mora biti 2,5 m.



**Nasvet:** Pri montaži markize naj vsaka oseba uporablja svojo lestev.



**POZOR! Nevarnost poškodbe!** Prepričajte se, da lestvi varno stojita. Drugače lahko pride do poškodb. Uporabljajte samo lestve, primerne za tovrstna montažna dela.



**Nasvet:** Pazite, da bodo zidovi/ strop ravni. Neravni zidovi/ stropi lahko vplivajo na varno pritrditev konzol (1).

## Primer montaže s sidranjem v polni zid (pri drugih podlagah se posvetujte s strokovnjakom)

### Določanje položaja markize

- Izberite primerno mesto za montažo.
- Pri tem pazite na najmanj 20 cm razdalje nad vratnimi okvirji, če markizo montirate nad balkonom ali vrati terase.
- Pri izbiri mesta montaže morate upoštevati tudi višino naklona. Kot naklona je mogoče spremeniti še po montaži.
- Kot naklona je pri različnih montažnih višinah različen:
  - montažna višina 2,5–4 m: priporočena višina naklona 30 cm
  - montažna višina 4,5–6 m: priporočena višina naklona 50 cm



**Nasvet:** Na sliki (► Str. 4, sl. A) je prikazan naklon pri povsem iztegnjeni markizi. (skupni naklon, višina sprednjega zaključka [**> 2,5 m**], presek zidu, zgornji rob zidu, višina kavlja)



**Nasvet:** Položaj konzol (1) je že tovarniško označen na markizi. Te položaje je treba obvezno upoštevati, da preprečite težave ali poškodbe po montaži!



**Nasvet:** Obvezno upoštevajte napotke na nalepki na spodnji strani kasete.

- Z merilnim trakom izmerite širino med konzolama (1) in si zapišite vrednosti.
- Na višini zelenega mesta montaže narišite vodoravno črto. Pri tem uporabite dolgo letev, vodno tehniko in kredo (► *Str. 4, sl. B*).
- Z merilnim trakom in kredo označite položaja (zapisani vrednosti) konzol (1).
- Pridržite konzoli ob steno in s kredo označite izvrtini.
- S 14-milimetrskim svedom izvrтайте luknje za konzole (1).
- Pri tem pazite, da bodo luknje globoke 9 cm in izvrtane skozi trd opečni zidak ali beton (► *Str. 5, sl. C*). Ne vrtajte skozi malto, saj ta ne nudi zadostne stabilnosti.

## Montaža konzol

- Z zidnih vijakov odstranite matice, tesnilne obročke in podložke in jih skrbno spravite.
- Vstavite zidne vijake v za to izvrčane luknje (► *Str. 5, sl. D*).



**Nasvet:** Po potrebi zidne vijake zabijte z lesenim kladivom. Pri tem popustite matico na sprednjem delu navoja. Tako preprečite poškodbo navoja. Pri tem nikar ne uporabite kovinskega kladiva, saj lahko to poškoduje navoj zidnih vijakov.

- Najprej na zidne vijake namestite podložke in nato konzole (1).
- Sedaj na glave vijakov namestite tesnilne obročke in matice zategnite s šestrobim ključem (► *Str. 5, sl. D*).



**Nasvet:** Pri tem uporabite očesni ključ. Tako boste preprečili poškodbe matic.

- Pazite, da bodo konzole (1) čvrsto nameščene na zidu, ko boste zidne vijake do konca privili. Če se konzole (1) še vedno premikajo, zidne vijake znova zategnite.
- Ponovno preverite, ali so konzole (1) čvrsto prite na zid.

## Montaža markize

- Pritrdite markizo na konzole (1) (► *Str. 5, sl. E*).
- Pri montaži markize naj vsaka oseba uporablja svojo lestev s stojno površino.
- Prepričajte se, da lestvi varno stojita. Drugače lahko pride do poškodb.
- Uporabljajte samo lestve, primerne za tovrstna montažna dela.



**Nasvet:** Zrahljajte zidne vijake, če slučajno nosilne cevi (10) ni mogoče vstaviti v konzole (1).

- Markizo rahlo premikajte naprej in nazaj, dokler nosilna cev (10) ne zdrsne v kavlje.
- Nato tako na sprednji strani konzole (1) vstavite varovalni vijak (21) in z 19-milimetrskim šestrobim ključem zategnite varovalne matice (14).
- Prepričajte se, ali so varovalni vijaki (21) čvrsto pritrjeni.



**Nasvet:** Pazite, da bo med konzolama (1) 6 cm razdalje do iztegnjenih drsnih elementov (7) (glejte ► *Str. 5, sl. F*).

## Demontaža markize

### Demontaža

Če markize več ne želite uporabljati ali jo želite odstraniti, jo je treba demontirati.



**OPOZORILO! Nevarnost poškodbe!** Za ta korak so potrebne vsaj tri zdrave odrasle osebe.



**POZOR! Nevarnost poškodbe!** Tudi pri demontaži je treba upoštevati varnostne napotke in navodila.

- Markizo povsem zaprite, preden začnete z demontažo (glejte ► *Električno odpiranje/zapiranje markize – str. 374* oz. ► *Ročno odpiranje/zapiranje markize – str. 374*).
- Kaseto markize zvežite skupaj, da preprečite nenamerno razpiranje. Slednje lahko vodi do škode ali poškodb.
- Sledite navodilom za montažo (glejte ► *Montaža markize – str. 370*) v obratnem zaporedju.

### Napenjanje tkanine

- Odstranite zaščitne trakove z markize.
- Odprite markizo tako, da bosta zgibni roki (6) maksimalno iztegnjeni. Pri tem zatakните ročico (5) v prvo pogonsko ušesce (8) in jo vrtite v desno.
- Sedaj markizo spet malce zaprite, da napnete tkanino. Pri tem obračajte ročico (5) v levo (► *Str. 5, sl. G*).

## Montaža držala za daljinski upravljalnik



**OPOZORILO! Nevarnost poškodbe!** Obvezno glejte navodila za uporabo svojega vrtalnika.



**Nasvet:** Za območje oddajanja radijskih valov obstajajo zakonske omejitve. Na domet vplivajo tudi gradbene prepreke.



**Nasvet:** Držalo (13) je mogoče namestiti na skoraj vsako navpično površino.

- Izberite primerno mesto za montažo.



**Nasvet:** Držalo (13) montirajte na mesto, kjer bo zaščiteno pred prahom in pljuski vode (IP44).



**Nasvet:** Držala (13) ne montirajte na kovinske ali magnetne predmete. Tako preprečite motnje.

- Pridržite držalo (13) ob steno in označite izvrtini.
- Sedaj izvrtajte luknji.
- Vanju vstavite priložena vložka.
- S priloženima vijakoma držalo (13) privijte na zid.

# Individualna nastavitvev markize

## Nastavitvev naklona



**POZOR! Nevarnost poškodb!** Naj vam pomaga še ena oseba. Sicer lahko pride do telesnih poškodb in/ali poškodb izdelka.

**POMEMBNO!** Markiza je že dostavljena z optimalno nastavljenim naklonom.

- Markizo odprite do  $\frac{1}{3}$  njene celotne velikosti.
- Sedaj lahko naklon spreminjate na območju od pribl. 5–35°.



**OBVESTILO! Nevarnost materialne škode!** Upoštevajte, da je lahko pri nastavitvi naklona markiza iztegnjena samo do  $\frac{1}{3}$  (► *Str. 5, sl. I*). Naklona nikoli ne spreminjajte, če je markiza iztegnjena več (► *Str. 6, sl. J*). Sicer lahko pride do poškodb na markizi.

- Izvlecite električni vtič.
- Rahlo dvignite sprednji profil (3).
- S 14-milimetrskim ključem popustite varovalne matice (23). Vrtite nastavitveni vijak (24) v desno, da zmanjšate naklon. Z obračanjem v levo se bo naklon povečal. Ko dosežete želeni naklon, zategnite varovalno matico (► *Str. 5, sl. H*).



**Nasvet:** Sprednji profil (3) mora biti vodoravno. Vodoravnost sprednjega profila (3) preverite z vodno tehnico. Pazite, da bo zračni mehurček natančno v sredini vodne tehnice. Sedaj lahko uporabljate svojo markizo.

- Vtaknite električni vtič markize v pravilno nameščeno stensko vtičnico.

## Nastavitvev motorja (nastavitvev širina odpiranja/zapiranja)

Motor je že tovarniško prednastavljen. Večje nastavitve pred začetkom uporabe izdelka zato niso potrebne. Motor je treba malce nastaviti le v naslednjih primerih:

- markiza se ne odpre do konca;
- markiza se ne zapre do konca;
- tkanina markize (2) ohlapno visi;
- motor deluje še naprej, čeprav je markiza povsem zaprta.
- Z nastavitvenim orodjem za motor (12) zavrtite nastavitveni vijak "OPEN" v smeri **[+]**, da povečate širino odpiranja (► *Str. 6, sl. P*).
- Z nastavitvenim orodjem za motor (12) zavrtite nastavitveni vijak "OPEN" v smeri **[-]**, da zmanjšate širino odpiranja (► *Str. 6, sl. P*).
- Z nastavitvenim orodjem za motor (12) zavrtite nastavitveni vijak "CLOSE" v desno v smeri **[+]**, da povečate širino zapiranja (► *Str. 6, sl. Q*).

- Z nastavitvenim orodjem za motor (12) zavrtite nastavitveni vijak "CLOSE" v levo v smeri [-], da zmanjšate širino odpiranja (► *Str. 6, sl. Q*).



**Nasvet:** Če po večkratni nastavitvi motor ne deluje, počakajte pribl. 30 minut in ga nato poskusite znova zagnati.



**Nasvet:** Motorja ne preobremenjujte. Sicer se lahko skrajša njegova življenjska doba.

## Upravljanje

### Vstavljanje/menjava baterij



**Nasvet:** Za vrsto baterij glejte: ► *Tehnični podatki – str. 362*



**Nasvet:** Pri vstavljanju baterije pazite, da ne zvijete kontaktov.

- Povlecite pokrov prostora za baterije (18) navzdol s prostora za baterije (19).
- Odstranite prazno baterijo.
- Vstavite novo baterije v skladu s polariteto in napisom v prostor za baterijo (19).
- Potisnite pokrov prostora za baterijo (18) od spodaj na prostor za baterijo (19), da se bo zaskočil. Daljinski upravljalnik (14) je pripravljen za uporabo.
- Če daljinski upravljalnik (14) ne deluje, preverite, ali je baterija pravilno vstavljena. Po potrebi jo ponovno vstavite.

- Če daljinski upravljalnik (14) še vedno ne deluje, ponovno povežite markizo in daljinski upravljalnik (14) (► *Programiranje daljinskega upravljalnika – str. 373*).

### Programiranje daljinskega upravljalnika



**Nasvet:** Pazite, da med pritiskanjem različnih tipk ne bo poteklo več kot 6 sekund. Sicer se bo daljinski upravljalnik vrnil v prvotno programiranje.

### Običajne funkcije tipk

- Izvlecite vtič markize iz vtičnice.
- Povlecite pokrov prostora za baterije (18) navzdol s prostora za baterije (19).
- Počakajte najmanj 10 sekund, nato pa vtič markize spet vtaknite v vtičnico.
- Dva krat zaporedoma sedaj pritisnite tipko "P2" (20).
- Sedaj enkrat pritisnite tipko za zapiranje "ZAPRI" (17).
- Potisnite pokrov prostora za baterijo (18) od spodaj na prostor za baterijo (19).

Markiza je sedaj programirana tako, da se bo ob pritisku tipke "ODPRI" (15) odprla in ob pritisku tipke "ZAPRI" (17) zaprla.



**Nasvet:** Če želite, lahko funkcije tipk tudi spremenite (glejte ► *Alternativne funkcije tipk – str. 373*).

### Alternativne funkcije tipk

- Izvlecite vtič markize iz vtičnice.

- Povlecite pokrov prostora za baterije (18) navzdol s prostora za baterije (19).
- Počakajte najmanj 10 sekund, nato pa vtič markize spet vtaknite v vtičnico.
- Dva krat zaporedoma sedaj pritisnite tipko "P2" (20).
- Sedaj enkrat pritisnite tipko za odpiranje "ODPRI" (15).
- Potisnite pokrov prostora za baterijo (18) od spodaj na prostor za baterijo (19).



Markiza je sedaj programirana tako, da se bo ob pritisku tipke "ODPRI" (15) zaprla in ob pritisku tipke "ZAPRI" (17) odprla.



### Programiranje drugega daljinskega upravljalnika na motor

- Prepričajte se, ali je "prvi" daljinski upravljalnik pravilno programiran in pustite vtič v vtičnici.
- Odprite pokrov predala za baterije na zadnji strani obeh daljinskih upravljalnikov. Poleg baterije je tipka "P2".
- Na "prvem daljinskem upravljalniku" 2-krat pritisnite tipko "P2", ob vsakem pritisku pa bo motor enkrat zapiskal.
- Nato na dodatnem daljinskem upravljalniku 1-krat pritisnite tipko "P2" in motor bo 5-krat zapiskal.

## Električno odpiranje/zapiranje markize



**Nasvet:** Upoštevajte, da se lahko funkcije tipk za zapiranje  (17) in odpiranje  (15) razlikujejo glede na programiranje (glejte ► *Običajne funkcije tipk* – str. 373 oz. ► *Alternativne funkcije tipk* – str. 373). Naslednji napotki se nanašajo na "običajne funkcije tipk".

- Pritisnite tipko za odpiranje  (15), da markizo odprete.
- Pritisnite tipko za zapiranje  (17), da markizo zaprete.
- Pritisnite tipko Stop  (16), da zaustavite zapiranje/odpiranje markize.

## Ročno odpiranje/zapiranje markize



**Nasvet:** Ob izpadu toka in podobno lahko markizo odprete in zaprete tudi ročno.

- Pri tem zatakните ročico (5) v pogonsko ušesce (8).
- Vrtite ročico (5) v desno, da markizo odprete.
- Vrtite ročico (5) v levo, da markizo zaprete.



**Nasvet:** Pazite, da bo v odprtem stanju tkanina markize (2) vedno napeta. Ročico (5) vrtite tako dolgo v levo, dokler tkanina markize (2) ne bo napeta.



**OBVESTILO! Nevarnost materialne škode!** Ko se sprednji profil (4) nasloni na kaseto (11), ročice (5) več ne vrtite.

## Odpravljanje napak

Napaka	Vzrok	Rešitev
Markiza se ne odziva na daljinski upravljalnik (14).	Ni električnega napajanja.	Preverite, ali je vtič pravilno priključen. Če priključek ni pravilen, se obrnite na strokovnjaka.
	FI-stikalo vaše hišne inštalacije je na "izključenem" položaju.	Obrnite se na strokovnjaka.
	Napetost je prenizka.	Obrnite se na strokovnjaka, ki naj preveri, ali napetost ustreza zahtevam.
	Baterija daljinskega upravljalnika (14) je porabljena.	Zamenjajte baterijo, kot je opisano v poglavju ► <i>Vstavljanje/menjava baterij – str. 373.</i>
	Motor se je izključil zaradi zaščite pred pregrevanjem.	Po pribl. 30 minutah se motor samodejno znova vključi.
Markiza visi, čeprav je povsem odprta.	Dolžina odpiranja je narobe nastavljena.	Ponovno nastavite dolžino odpiranja, kot je opisano v poglavju ► <i>Nastavitev motorja (nastavitev širina odpiranja/zapiranja) – str. 372.</i>
Nezaželeni dodatni zvoki pri delovanju.	Eden ali več vijakov se je zrahljalo.	Preverite vse vidne vijake in zrahljane vijake zategnite.
LED-lučka daljinskega upravljalnika (14) ne deluje; ni signala od sprejemnika.	Baterija je prazna.	Zamenjajte baterijo, kot je opisano v poglavju ► <i>Vstavljanje/menjava baterij – str. 373.</i>

Napaka	Vzrok	Rešitev
	Baterija je narobe nastavljena.	Baterijo pravilno vstavite.
Markiza se na eni strani ne zapira pravilno.	Preverite nastavitve zgibne roke.	Na eni strani podložite gred roloja z blagom, da ustvarite večji volumen. Nato nastavite zgibni roki.

## Vzdrževanje



**PREVIDNO! Nevarnost poškodbe!** Vzdrževalna dela izvajajte redno. Sicer je lahko ogrožena vaša varnost kot tudi varnost tretjih oseb. Z rednim vzdrževanjem podaljšate življenjsko dobo vaše markize.

- Redno preverjajte pritrditev konzol (1).
- Vsake pol leta preglejte ohišje pogona, če je poškodovano. Markizo uporabljajte samo, če je ohišje pogona povsem brezhibno oz. je bilo zamenjano.
- Vsake pol leta je treba preveriti pritrditev vseh vijakov in matic. Po potrebi jih zategnite.
- Markize nikakor ne uporabljajte, če je poškodovana ali njena tkanina (2) ni napeta.
- Za popravilo markize se obrnite na servisno mesto ali strokovnjaka.
- Sicer to ni običajno, vendar je včasih treba dele markize namazati. V tem primeru se obrnite na naš servis.

## Čiščenje

- Za čiščenje plastičnih delov uporabite blago razpršilno čistilo ali mešanico iz vode in blagega čistila.
- Tkanino markize očistite po potrebi.
- Za čiščenje tkanine markize (2) uporabite milnico. Najprej jo preizkusite na neopaznem mestu.
- Po čiščenju počakajte, da se tkanina markize (2) povsem posuši, preden markizo zložite in pospravite. Za sušenje markize nikar ne uporabljajte grelnih naprav (sušilnikov za lase ipd.).

## Skladiščenje

Kaseto demontirajte in spravite na suho mesto, če je dlje časa ne nameravate uporabljati (glejte ► *Demontaža markize – str. 371*). Tako boste podaljšali življenjsko dobo svoje markize.

- Pazite, da bo tkanina markize (2) povsem suha. Na vlažni tkanini (2) se lahko naredi plesen.
- Pazite, da bo markiza povsem pospravljena.



- Ohišje markize zavarujte z varovalnim trakom, da se ne moreta nehote iztegniti.
- Demontirajte kaseto (glejte ► *Demontaža markize – str. 371*).
- Kaseto skladiščite na suhem mestu izven dosega otrok.

## Odstranjevanje

### Demontaža motorja

- *Demontaža motorja – str. 7*



**Nasvet:** Po koncu življenjske dobe markize je treba demontirati motor in ga odstraniti med ločene odpadke.



**OPOZORILO! Nevarnost poškodb zaradi visoke vzmetne napetosti.** Za preprečitev nesreč zaradi zgibnih rok med demontažo ne stojte pod vzmetno napetostjo!

- *Str. 7, sl. 1*
- 1. Markizo povsem odprite.
- *Str. 7, sl. 2*
- 2. Prekinite električno napajanje.
- *Str. 7, sl. 3*
- 3. Odstranite vijake.
- *Str. 7, sl. 4*
- 4. Odstranite varovalno razcepko.
- *Str. 8, sl. 5*
- 5. Odstranite stranski pokrov.
- *Str. 8, sl. 6*
- 6. Demontirajte motor.

Embalaza je iz okolju prijaznih materialov, ki jih je mogoče reciklirati na ustreznih zbirališčih.



Možnosti za odlaganje izrabljenih izdelkov vam bodo posredovali pri ustreznem občinskem organu.



Baterije in akumulatorji, ki jih več ne potrebujete, ne sodijo med gospodinjne odpadke, ampak jih je treba odstraniti v skladu s predpisi.



- Izrabljene baterije in akumulatorje odnesite na zbirališče prodajalca ali občine.
- Baterij ne sežigati. Nevarnost eksplozije!

## Informacije

### Garancija

Za ta izdelek ob nakupu prejmete 2 leti garancije. Izdelek je bil skrbno izdelan in pred dostavo pregledan. Kot dokazilo o nakupu shranite blagajniški račun. V primeru uveljavljanja garancije najprej vedno po telefonu pokličite servisno mesto.

Garancija velja samo za prvotnega kupca in ni prenosljiva. Pri zlorabi in/ali napačni uporabi, uporabi sile in pri posegih, ki jih niso izvedli naši pooblašteni serviserji, garancija preneha veljati.

Ta garancija ne omejuje vaših zakonskih pravic. Garancijska storitev velja samo za napake v materialu ali izdelavi. Ne velja za obrabne dele ali poškodbe na zlomljivih delih, kot je npr. tkanina markize. Izdelek je namenjen

izključno za domačo in ne za obrtno uporabo. Baterije niso vključene v garancijo.

## Servis

Če imate vprašanja ali potrebujete nadomestne dele, se obrnite na:

Depot 18 GmbH

Gewerbering 3

67691 Hochspeyer

Tel.: 06305-715429 13

Faks: 06305-715429 29

E-pošta: [mail@depot18.de](mailto:mail@depot18.de)

Vprašanja ali težave?!

Obiščite:

[www.depot18.de](http://www.depot18.de)





**BAHAG AG**  
Gutenbergstr. 21, 68167 Mannheim  
Germany

ED/1218