



**BURG
WÄCHTER**

BURGTM
protect
CONTROL 2110



- de** Bedienungs- und Montageanleitung
- en** Assembly and user manuals
- fr** Notice d'installation et d'utilisation
- nl** Bedienings- en montagehandleiding
- it** Istruzione d'uso e montaggio
- pt** Manual de instruções e de montagem
- dk** Betjenings- og monteringsvejledning
- cz** Návod k použití a instalaci
- hu** Kezelési és szerelési útmutató

www.burg.biz

Language

de	Deutsch	3
en	English	8
fr	Français	13
nl	Nederlands	18
it	Italiano	23
pt	Português	28
dk	Dansk	33
cz	Čeština	38
hu	Magyar	43

Aufbau

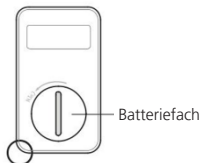
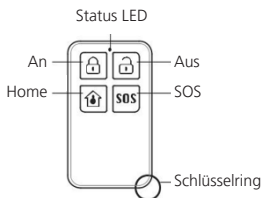

Lieferumfang

1x Kurzanleitung
1x BURGprotect™ CONTROL 2110
1x Batterie (CR2032 Batterie (3V))

Produktbeschreibung

Der CONTROL 2110 ist eine Fernbedienung des BURGprotect Alarm Systems. Sein Design, die Anwendungsfelder, die lange Batteriebensdauer, sowie die Meldung bei niedrigem Batteriestand machen ihn zu einem der meistgenutzten Komponenten des Systems.

Status LED

Dauer leuchten: Batterie fast leer.

Tastenbeschreibung



AN: Schaltet die Alarmanlage scharf.



HOME: Schaltet die Alarmanlage in den Alarmzustand Home. Ein ausgewählter Bereich des Systems bleibt aktiv (z.B. Garage oder Kellerzugang).



AUS: Deaktiviert das gesamte System.



SOS Das Betätigen der SOS-Taste löst umgehend einen Panik-Alarm aus.

Technische Daten

Betriebsspannung	DC 3V
Max. Eingangsleistung	1 × CR2032 (3V)
Max. Betriebsstrom	<7.5mA
Max. Standby	~0,4 µA
Max. Reichweite außen Max. Reichweite innen	Ohne Hindernis 200m* 50m*
Frequenzband	433.05 - 434.79 MHz
Max. Sendeleistung	<10mW (10dBm)
Arbeitstemperaturbereich	-20 °C bis 50 °C
Luftfeuchtigkeit	≤90%rh (nicht kondensierend)
Gewicht	16,4 g (inkl. Batterie)
Abmessungen	(L x B x H) 58,0 x 33,1 x 11 mm

* Die tatsächliche Reichweite unterliegt den Gegebenheiten vor Ort.

Verbinden mit der Base

1. Starten Sie die App.
2. Öffnen Sie das „Dashboard“ 
-> „Zubehör“  -> „Scan QR Code“

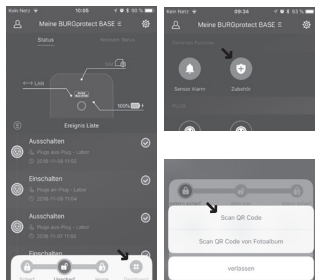

3. Scannen Sie den QR Code des Gerätes.
4. Die App erkennt das Gerät automatisch und fügt es Ihrer Geräteliste hinzu. Vergeben Sie einen sinnvollen Namen der Ihnen im Alarmfall eindeutig sagt welcher Melder aktiv ist. z.B. „Eingangstür“.

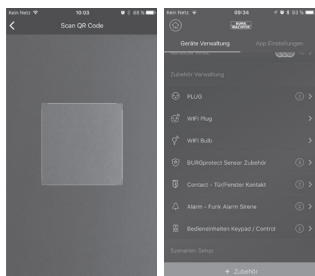

5. Testen Sie die Alarmauslösung

Batteriewechsel

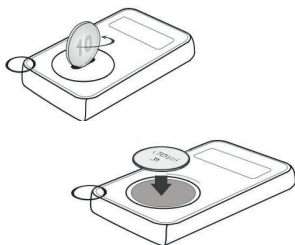

1. Öffnen Sie das Gehäuse mit Hilfe einer Münze, durch drehen des Batteriefachdeckels entgegen dem Uhrzeigersinn.
2. Ersetzen Sie die 1x CR2032 Batterie (3V).
3. Schrauben Sie den Batteriefachdeckel, im Uhrzeigersinn, wieder zu.

Verwendung

Das Funksignal des Sensors ist stark von den Umgebungsbedingungen abhängig. Metallgegenstände, Betondecken, Wände, metallische Leitungen etc. verringern die Reichweite. Störungen können auch durch andere Funksender und Umgebungseinflüsse auftreten.

WICHTIGER HINWEIS: Das Gerät kann nur so gut funktionieren, wie es die Installation und Umgebung zulässt.

Das Gerät darf nicht gestrichen, lackiert oder anderweitig verändert werden.



Installationshinweise

1. Entfernen Sie den Batteriestreifen bevor Sie das Gerät zum ersten Mal benutzen.
2. Wenn die Status LED durchgehend leuchtet sollte die Batterie umgehend gewechselt werden.

Allgemeine Sicherheitshinweise und Vorsichtsmaßnahmen

Vorsicht

Änderungen und Modifizierungen, die nicht ausdrücklich durch die zuständige Genehmigungsbehörde genehmigt worden sind, können zum Entzug der Genehmigung zum Betreiben des Gerätes führen.

Haftungsbeschränkung

Das vorliegende Gerät entspricht dem aktuellen technischen Standard zum Zeitpunkt der Herstellung. Wir sind fortlaufend bestrebt unsere Ware auf dem neuesten Stand der Technik und Handbücher Up to Date zu halten. Daher behalten wir uns vor, technische Änderungen und Überarbeitung/Anpassung der Anleitung ohne vorherige Ankündigung vorzunehmen. Der Inhalt der Anleitung ist sorgfältig zu lesen. Für Schäden, z.B. durch falsche Bedienung oder Installation, unsachgemäße Handhabung, mangelnde oder falsche Wartung, Missachtung von Sicherheitshinweisen oder allgemeingültigen Sachverhalten, kann keine Haftung übernommen werden. Das vorliegende Gerät leistet, bei korrekter Nutzung und Installation, unter den angegebenen Randbedingungen, die im Handbuch beschriebenen Funktionalitäten. Abhängig vom jeweiligen, kundenspezifischen Szenario, kann eine Alarmauslösung nicht garantiert werden.

Sicherheitshinweise

Lesen Sie die Anleitung sorgfältig durch. Für durch Nichtbeachten entstandene Schäden wird keine Haftung übernommen. Das Gerät ist ausschließlich für den in der Anleitung genannten Zweck einzusetzen. Das Gerät soll Sie im Ernstfall informieren und alarmierend wirken! Bitte prüfen Sie die Funktion und den Batteriestand des Gerätes daher regelmäßig um für den, hoffentlich nicht eintreffenden, Ernstfall gewappnet zu sein.

Durch ungewöhnlich hohe elektromagnetische Strahlungen, Manipulation oder andere Einflüsse, können Fehlfunktionen ausgelöst werden. Eine Installation in der Nähe von strahlenden Elektrogeräten oder in Feuchträumen ist nicht zulässig. Batteriebetriebene Geräte dürfen nicht bei hohen Temperaturen und in der Nähe von Wärmequellen betrieben oder direkter Sonneneinstrahlung ausgesetzt werden. Bewahren Sie Verpackung und Material stets von Kindern fern auf – Es besteht Erstickungsgefahr. Bewahren Sie die Anleitung sorgfältig auf.

WICHTIGER HINWEIS: Bei Platzierung an einem ungünstigen Standort kann es zu Beeinträchtigung(en) der Funktion(en) kommen.

Wenn Sie eine EG-Konformitätserklärung für dieses Gerät benötigen, schicken Sie bitte eine Anfrage an: info@burg.biz



Reinigung

Benutzen Sie ausschließlich minimal feuchte Tücher für die Reinigung. Achten Sie darauf, dass kein Wasser in das Gerät eindringt. Benutzen Sie keine leicht brennbaren, chemischen, ätzenden, scheuernden oder scharfen Reinigungsmittel.

Gewährleistung

BURG-WÄCHTER Produkte werden entsprechend den zum Produktionszeitpunkt geltenden technischen Standards und unter Einhaltung unserer Qualitätsstandards produziert.

Die Gewährleistung beinhaltet ausschließlich Mängel welche nachweislich auf Herstellungs- oder Materialfehler zum Verkaufszeitpunkt zurückzuführen sind.

Die Gewährleistung endet nach zwei Jahren, weitere Ansprüche sind ausgeschlossen.

Festgestellte Mängel müssen schriftlich, inkl. Original-Kaufbeleg und kurzer Fehlerbeschreibung, bei Ihrem Verkäufer eingereicht werden. Nach Prüfung, innerhalb einer angemessenen Zeit, entscheidet der Gewährleistungsgeber über eine mögliche Reparatur oder einen Austausch.

Entstandene Mängel und Schäden durch z.B. Transport, Fehlbedienung, unsachgemäße Anwendung, Verschleiß, etc. sind von der Gewährleistung ausgeschlossen. Die Batterie ist von der Gewährleistung ausgenommen.

Weiteres Zubehör (u. a.)

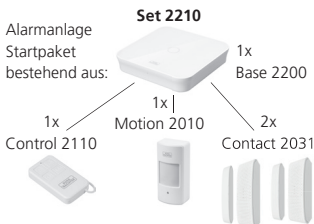

Sirene 2151



Outdoor Sirene

Noice 2160



Indoor Sirene

Smoke 2050



Rauchmelder

Vibrancy 2020



Vibrations-Sensor

Motion 2010



PIR-Bewegungsmelder

Contact 2031



Tür- und Fensterkontakt

Water 2060



Wassermelder

Keypad 2100



RFID-Tastatur

Control 2110



Fernbedienung

Plug 2141



Steckdosen-Einsatz

Weiteres Zubehör finden Sie auf unserer Homepage: www.burg.biz oder durch scannen des folgenden QR Code Links:



Entsorgung des Gerätes



Wir weisen darauf hin, dass derart gekennzeichnete Elektro- und Elektronikgeräte sowie Batterien, nicht über den Hausmüll, sondern getrennt bzw. separat gesammelt werden müssen.



Bitte erkundigen Sie sich bei der zuständigen Stelle in Ihrer Stadt / Gemeinde nach Sammelstellen für Batterien und Elektromüll.



Hiermit erklärt die BURG-WÄCHTER KG, dass das vorliegende Gerät der Richtlinie 2014/53/EU, (RED) 2014/30/EU, (EMC) und der 2011/65/EU (RoHS) entspricht.

Der vollständige Text der EU-Konformitätserklärung ist unter der folgenden Internetadresse abrufbar: www.burg.biz

Bei technischen Fragen zum Produkt lesen Sie bitte die ausführliche Bedienungsanleitung und beachten Sie die FAQ, die Sie auf folgender Webseite finden: www.burg.biz.

Sollten Sie dennoch Fragen haben, können Sie sich gern per E-Mail an uns wenden unter: Alarm-Service@burg.biz

Impressum

Das Copyright dieser Bedienungsanleitung liegt ausschließlich bei der BURG-WÄCHTER KG. Jegliche Vervielfältigung, auch auf elektronischen Datenträgern, bedarf der schriftlichen Genehmigung der BURG-WÄCHTER KG. Der Nachdruck – auch auszugsweise – ist verboten. Irrtum und technische Änderungen vorbehalten. Alle genannten Firmen- und Produktnamen sind Warenzeichen oder eingetragene Warenzeichen bzw. Marken der jeweiligen Inhaber.

Druck- und Satzfehler sowie technische Änderungen vorbehalten.

Items included in delivery

1x Quick installation guide
1x BURGprotect™ CONTROL 2110
1x Battery (CR2032 battery (3V))

Features

The wireless contact sensor is an accessory of BURGprotect™ alarm system. It's fashion design, energy saving, and low battery warning supported. The system would inform users to replace the battery by App when needed. It's easy to use and can be used optionally as panic button.

Structure

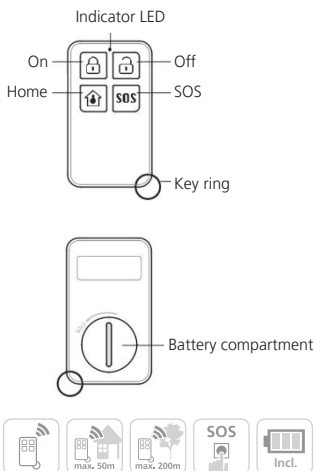

Technical data



Working Voltage	DC 3V
Battery	1 × CR2032 (3V)
Working Current	<7.5 mA
Standby Current	~0.4 μ A
Transmission Distance	Without obstacle 200 m* Indoor max 50 m*
Transmission Frequency	433.05 - 434.79 MHz
Max. transmission Power	<10mW (10dBm)
Working Temperature	-20 ° bis 50°
Humidity	≤90%rh (non-condensing)
Weight	16,4 g (incl. battery)
Dimension	Transmitter: (L*W*H) 58,0*33,1*11 mm

* The real transmission distance can be different, pending on local scenario.

LED Indication

Permanent lighting: Battery nearly exhausted.

Button description

-  ARM: The system enters armed status.
-  HOME: The system enters home armed status.
-  OFF: The system enters disarmed status.
- SOS** The system immediately enters emergent alarming status to call/text emergency contacts.

Pairing sensor with Base

1. Start App.
2. Expand menu "Dashboard" → "Add Accessory" → "Scan QR Code"

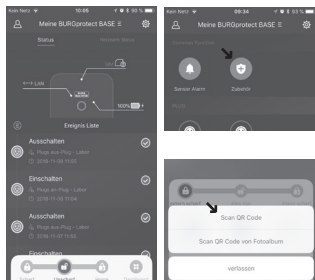

3. Scan the QR code, printed on this accessory.
4. The APP will auto recognize this accessory and add it to your list. Rename it with a perspicuous name, which says you the exact location of the sensor in case of alarm, e.g. „Bathroom“.

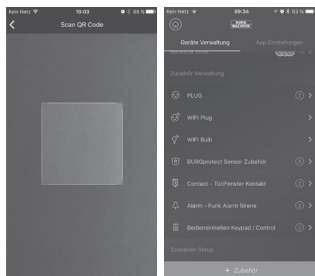

5. Test Alarm function e.g. by triggering an SOS alarm.

Battery replacement instructions

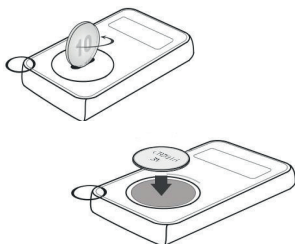

1. Using a coin, turn the battery cover slightly counterclockwise.
2. Remove the used battery and replace with 1× CR2032 battery with the plus (+) symbol facing down.
3. Close battery cover by slightly clockwise turn.

Correct location for installation

The radio signal of the sensor is highly dependent on environmental conditions. Metal objects, concrete surfaces, walls, and metal cables all reduce its range, etc. Other radio devices and environmental conditions can also interfere with its operation.

IMPORTANT NOTE: The alarm can only work as well as permitted by its installation and environment. The alarm can indicate dangerous situations but it cannot prevent them.

The device must not be painted, varnished or altered in any way.

Installation & Notice

1. Remove the battery stripe before use.
2. LED lights stays on: Low battery, please replace the battery immediately.

General safety precautions and safety instructions

Attention

Any changes or modifications to this appliance which have not been explicitly approved of by the respective regulatory authority, may lead to a prohibition of usage of this appliance.

Limitation of liability

This device complies with the technical standards in force at the time of production. We constantly strive to ensure that our products are technologically cutting edge and that our handbooks are kept up to date. We therefore reserve the right to undertake technical changes and modifications or adjustments to the instructions without providing advance notice.

The instructions must be carefully followed. We accept no liability for damage, as a result of e.g. incorrect use or installation, improper handling, insufficient or poor maintenance, disregard of safety guidelines or general conditions of use.

When installed and used correctly and under the conditions specified, this device performs the functions described in the handbook. As the alarm is dependent upon the specific arrangement put in place by the customer, there is no guarantee that it will be triggered.

Safety guidelines

Please read the instructions carefully. No liability can be assumed for any damage which may result from failure to follow instructions.

The device must be used only for the purpose specified in the instructions. The device should work effectively as an alarm in an emergency! Please check regularly that the device is in working order and that the batteries are charged. This will ensure that it functions correctly in the event of a (hopefully unlikely) emergency. The device may malfunction when exposed to unexpectedly high electromagnetic radiation, manipulation or other influences. The device must not be installed in damp areas or near electrical devices which emit radiation.

Battery-operated devices must not be used in high temperatures, near sources of heat or exposed to direct sunlight. Ensure that packaging and contents are kept well away from children to avoid any risk of suffocation. Please keep instructions in a safe place.

IMPORTANT NOTE: The device may not function correctly if installed in an inappropriate location.

If you require an EC Declaration of Conformity for this device, please send a request to: info@burg.biz

Cleaning

Use only a damp cloth for cleaning. Ensure that no water enters the device. Do not use any readily inflammable, chemical, corrosive, abrasive or sharp cleaning materials.

Guarantee

BURG-WÄCHTER products comply with the technical standards in force at the time of production and adhere to our own quality standards.

The guarantee only covers defects which can be proved to have resulted from production or material defects at the time of purchase. The guarantee expires after two years; further claims are excluded.

A short description of any defects identified must be made in writing and the device returned to the place it was bought, together with the original packaging. After the device has been tested, and within an appropriate period of time, the guarantor will decide whether or not to repair or exchange the item.

Any defects or damage which may have resulted from transport, inappropriate or improper use, wear and tear etc. are not included in the guarantee.

The battery is not included in the guarantee.

Additional accessory (e.g.)

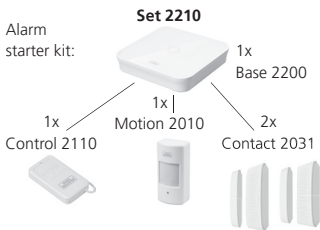

Sirene 2151



Outdoor Siren

Noice 2160



Indoor Siren

Smoke 2050



Smoke detector

Vibrancy 2020



Vibrancy sensor

Motion 2100



PIR-sensor

Contact 2031



Door- and window contact

Water 2060



Water detector

Keypad 2100



RFID-Keypad

Control 2110



Remote control

Plug 2141



Plug socket

You can find more Accessories on our homepage www.burg.biz or by App:



Disposal



Please be aware that electrical and electronic equipment and batteries shall not be disposed of as household waste, but rather collected separately. Please obtain



information on the collecting points for electrical waste from the responsible authority of your municipality.

CE BURG-WÄCHTER KG hereby declares that this device complies with Directive 2014/53/EU, (RED) 2014/30/EU, (EMC), 2011/65/EU (RoHS), and (2014/35/EU).

The full text of the EU Declaration of Conformity can be found on www.burg.biz.

If you have technical questions about this device, please read the detailed user manual and the FAQ sheet which you will find on the following website: www.burg.biz.

If, however, you still have questions, please send an e-mail to: alarm-service@burg.biz

Copyright

All rights reserved. This publication may not be reproduced, stored in a retrieval system or transmitted, in any form or by any means (electronic, mechanical, photocopying, recording or otherwise), without the written prior permission of BURG-WÄCHTER KG. No reproduction of any part or excerpts thereof are permitted. Errors excepted. Specifications are subject to change without notice for quality improvement. All companies or products mentioned in this publication are trademarks, registered trademarks or brands of the respective company.

Subject to technical changes without notice. Errors excepted.

Contenu de la livraison

1x guide rapide
1x BURGprotect™ CONTROL 2110
1x pile (CR2032 Batterie (3V))

Description du produit

Le CONTROL 2110 est une télécommande du système d'alarme BURGprotect. Son design, les champs d'application, la longue durée de vie de la pile et la notification si la pile est presque déchargée font qu'il est l'un des composants les plus utilisés du système.

Montage

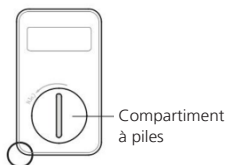
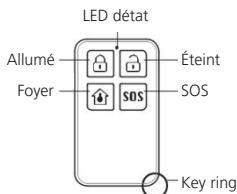

LED d'état



Clignotement permanent : Pile presque déchargée.

Caractéristiques techniques

Tension de service	DC 3V
Puissance d'entrée max.	1 × CR2032 (3V)
Courant de service max.	<7.5 mA
Veille max.	~0.4 µA
Portée max. extérieure Portée max. à l'intérieur	Sans obstacle env. 200 m* (50 intérieur)
Bande de fréquence	433.05 - 434.79 MHz
Portée d'émission max.	<10mW (10dBm)
Plage de température d'utilisation	-20° à 50°
Humidité	≤90%rh (non condensant)
Poids	16,4 g (pile incluse)
Dimension	58,0 x 33,1 x 11 mm (L x l x h)

* La portée réelle dépend des conditions sur site.

Description des touches

-  ALLUMÉ : Active le système d'alarme.
-  FOYER : Commute le système d'alarme à l'état d'alarme foyer. Une zone sélectionnée du système reste active (par ex. accès au garage ou à la cave).
-  ÉTEINT : Désactive tout le système.
- SOS** L'actionnement de la touche SOS déclenche immédiatement une alarme de panique.

Connecter à la base

1. Démarrez l'application.
2. Appuyez sur « plus »  et puis sur « Ajouter composant » .

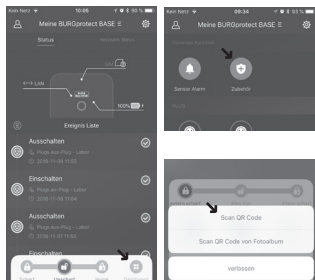

3. Scannez le code QR de l'appareil. Après avoir effectué le scan, vous pouvez attribuer un nom quelconque à l'appareil, par ex. « porte salon ».
4. L'application vous affiche une notification lorsque le système a bien intégré l'appareil.

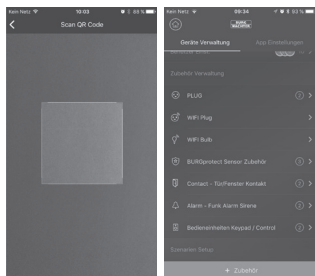

Remplacement de la pile

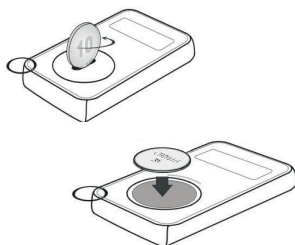

1. Ouvrez le boîtier avec une pièce en tournant le couvercle du compartiment à piles dans le sens antihoraire.
2. Remplacez la pile 1x CR2032 (3V).
3. Revissez le couvercle du compartiment à piles dans le sens des aiguilles d'une montre.

Emplacement d'installation adapté

Le signal radio du capteur dépend fortement des conditions ambiantes. Les objets en métal, les plafonds en béton, les murs, les conduites métalliques, etc. réduisent la portée. Des perturbations peuvent également survenir à cause d'autres émetteurs radio et influences de l'environnement.

REMARQUE IMPORTANTE : Le détecteur ne peut fonctionner correctement que si l'installation et l'environnement le permettent. Le détecteur peut signaler la situation à danger mais pas l'éviter.

L'appareil ne doit pas être peint, laqué ou modifié de quelque manière que ce soit.

Consignes d'installation

1. Enlevez la languette isolante de la pile avant d'utiliser l'appareil pour la première fois.
2. Si la LED d'état s'allume en permanence, la pile doit être remplacée immédiatement.

Consignes de sécurité et précautions d'emploi générales

Attention

Les changements et les modifications non expressément approuvés par l'autorité compétente peuvent entraîner la suspension de l'autorisation d'utiliser l'appareil.

Limitation de responsabilité

Cet appareil est conforme au standard technique actuel au moment de la fabrication. Nous cherchons en permanence à amener nos produits au degré de technologie le plus avancé et à actualiser nos manuels. Par conséquent, nous nous réservons le droit d'apporter des modifications techniques et de réviser/ d'adapter la notice sans avis préalable. Cet appareil est conforme à la norme technique actuelle au moment de la fabrication. Le contenu de la notice doit être lu consciencieusement. Aucune responsabilité ne peut être assumée pour les dommages, dus par ex. à une mauvaise utilisation ou installation, à un emploi inadapté, à un manque d'entretien ou à un entretien incorrect, à un non-respect des consignes de sécurité ou de faits généraux.

Utilisé et installé correctement, cet appareil garantit les fonctions décrites dans le manuel dans les conditions spécifiées. Selon chaque scénario spécifique au client, le déclenchement de l'alarme ne peut être garanti.

Consignes de sécurité

Lisez attentivement la notice. Aucune responsabilité n'est assumée pour les dommages dus au non-respect. L'appareil doit être uniquement utilisé dans le but indiqué dans la notice. En cas d'urgence, l'appareil doit vous alerter et déclencher une alarme ! Contrôlez régulièrement le bon fonctionnement et l'état des piles de l'appareil et être ainsi paré au cas d'urgence qui, espérons-le, ne se produira pas. Des dysfonctionnements, causés par des ondes électromagnétiques anormalement élevées, des manipulations ou par d'autres influences, peuvent survenir. Une installation à proximité d'appareils électriques rayonnants ou dans des pièces humides n'est pas autorisée. Les appareils alimentés par pile ne doivent pas être utilisés dans les lieux à haute température et près de sources de chaleur ou exposés à la lumière directe du soleil. Conservez toujours l'emballage et le matériel hors de portée des enfants – il y a risque d'étouffement. Conservez soigneusement la notice.

REMARQUE IMPORTANTE : Une installation dans un emplacement inapproprié peut entraîner un(des) dysfonctionnement(s).

Si vous avez besoin d'une déclaration de conformité CE pour cet appareil, veuillez envoyer une demande à : info@burg.biz

Nettoyage

Utilisez uniquement des chiffons légèrement humides pour le nettoyage. Veillez à ce que l'eau ne pénètre dans l'appareil. N'utilisez pas de produits nettoyants inflammables, chimiques, corrosifs, abrasifs ou agressifs.

Garantie

Les produits BURG-WÄCHTER sont fabriqués selon les normes techniques en vigueur au moment de leur production et dans le respect de nos standards de qualité.

La garantie n'inclut que les défauts qui sont manifestement dus à des défauts de fabrication ou de matériel au moment de la vente.

La garantie est valable deux ans, toute autre revendication est exclue.

Les défauts constatés doivent être envoyés par écrit au vendeur, avec le ticket de caisse original et une brève description du défaut. Après examen, le donneur de garantie décide dans un délai raisonnable d'une éventuelle réparation ou d'un remplacement.

Les défauts et les dommages résultants par ex. du transport, d'une mauvaise manipulation, d'un emploi inadapté, de l'usure, etc. sont exclus de la garantie.

La pile est exclue de la garantie.

Autres accessoires :

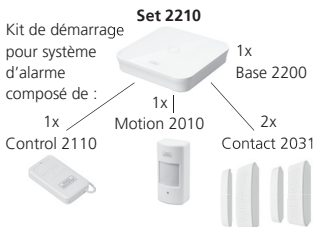

Sirène 2151



Sirène d'extérieur

Noice 2160



Sirène intérieure

Smoke 2050



Détecteur de fumée

Vibrancy 2020



Capteur de vibrations

Motion 2100



Détecteur de mouvement PIR

Contact 2031



Contact de portes et fenêtres

Water 2060



Détecteur d'eau

Keypad 2100



Clavier RFID

Control 2110



Télécommande

Plug 2141



Prise secteur

Vous trouverez d'autres accessoires sur notre page d'accueil : www.burg.biz ou en scannant le code QR suivant à gauche :



Mentions légales

Les droits d'auteur de cette notice d'utilisation sont uniquement détenus par BURG-WÄCHTER KG.

Toute reproduction, même sur des supports de données électroniques, nécessite l'autorisation écrite de BURG-WÄCHTER KG. La réimpression – même partielle – est interdite. Sous réserve d'erreurs et de modifications techniques. Tous les noms de sociétés et de produits mentionnés sont des marques commerciales ou des marques déposées de leurs propriétaires respectifs.

Sous réserve d'erreurs d'impression et de composition ainsi que de modifications techniques.

Élimination de l'appareil



Nous rappelons que les équipements électriques et électroniques marqués ainsi et les piles ne doivent pas être collectés avec les ordures ménagères, mais séparément.



Veuillez vous renseigner auprès du service compétent de votre ville / commune sur les points de collecte des piles et déchets électroniques.



Par la présente, BURG-WÄCHTER KG déclare que cet appareil répond aux directives 2014/53/EU, (RED) 2014/30/EU, (EMC), 2011/65/EU (RoHS) et à la directive basse tension (2014/35/EU).

Le texte intégral de la déclaration de conformité européenne peut être consulté à l'adresse Internet suivante : www.burg.biz

Pour les questions techniques concernant le produit, veuillez lire la notice détaillée et consultez la FAQ que vous trouverez sur la page Web suivante : www.burg.biz. Si vous avez toutefois des questions, n'hésitez pas à nous contacter par e-mail à l'adresse : alarm-service@burg.biz

Leveringspakket

1 x beknopte handleiding
1 x BURGprotect™ CONTROL 2110
1 x batterij (CR2032 batterij (3V))

Productbeschrijving

De CONTROL 2110 is een afstandsbediening van het BURGprotect alarmsysteem. Zijn design, de toepassingsmogelijkheden, de lange batterijlevensduur en de melding bij lage batterijstand maken hem tot een van de meestgebruikte componenten van het systeem.

Opbouw

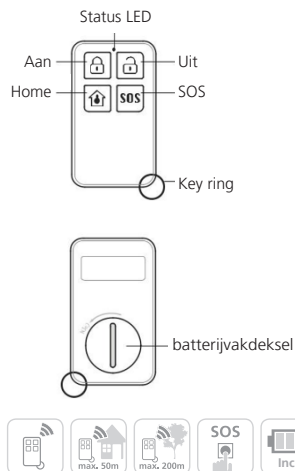

LED d'état

Permanent branden: Batterij bijna leeg.

Technische gegevens



Bedrijfsspanning	DC 3V
Max. ingangsvermogen	1 × CR2032 (3V)
Max. bedrijfsstroom	<7.5 mA
Max. standby	~0.4 µA
Max. bereik buiten Max. bereik binnen	Zonder obstakels ca. 200 m* (50 indoor)
Frequentieband	433.05 - 434.79 MHz
Max. zendvermogen	<10mW (10dBm)
Werktemperatuur- bereik	-20° à 50°
Luchtvochtigheid	≤90%rh (niet condenserend)
Gewicht	16,4 g (incl. batterij)
Afmetingen	58,0 x 33,1 x 11 mm (l x b x h)

* Het daadwerkelijke bereik past zich aan de omstandigheden ter plaatse aan.

Beschrijving van de besturingsknoppen

-  **AAN:** Schakelt het alarmsysteem scherp.
-  **HOME:** Schakelt het alarmsysteem in de alarmtoestand Home. Een geselecteerd bereik van het systeem blijft actief (bijv. Garage of kelderingang).
-  **UIT:** Deactiveert het complete systeem.
- SOS** Bediening van de SOS-knop activeert onmiddellijk een paniek-alarm.

Verbinding met de Base

1. Start de app.
2. Tip op „meer“  en vervolgens op „Component toevoegen“ .

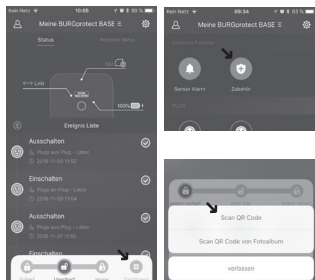

3. Scan de QR-code van het toestel. Na succesvol scannen kunt u een willekeurige naam aan het toestel toewijzen, bijv. „woonkamerdeur“.
4. De app geeft u een melding, wanneer het toevoegen aan het systeem met succes is afgesloten.

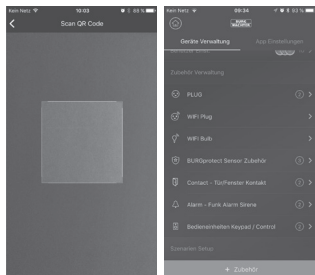

Batterijwissel

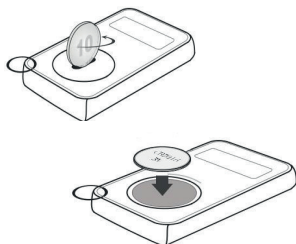

1. Open de behuizing met behulp van een muntje, door het batterijvakdeksel met de richting van de klok mee (rechtsom) te draaien.
2. Vervang de 1x CR2032 batterij (3V).
3. Schroef het batterijvakdeksel, met de richting van de klok mee, weer dicht.

Juiste installatieplaats

Het radiosignaal van de sensor is in sterke mate afhankelijk van de omgevingsomstandigheden. Metalen voorwerpen, betonnen plafonds, wanden, metalen leidingen etc. reduceren het bereik. Storingen kunnen ook door andere radiozenders en omgevingsinvloeden worden veroorzaakt.

BELANGRIJKE AANWIJZING: De melder kan niet beter presteren dan installatie en omstandigheden dat toestaan. De melder kan gevaarsituaties signaleren, maar niet vermijden.

Het toestel mag niet geverfd, gelakt of anderszins aangepast worden.



Installatie-aanwijzingen

1. Verwijder de batterijstrip, voordat u het toestel de eerste keer gebruikt.
2. Als de status- LED permanent brandt, dient de batterij onmiddellijk te worden verwisseld.

Algemene veiligheidsinformatie en veiligheidsmaatregelen

Voorzichtig

Wijzigingen en modificaties die niet uitdrukkelijk door de bevoegde goedkeuringsinstantie zijn geautoriseerd, kunnen tot intrekking van de gebruiksvergunning voor het toestel leiden.

Aansprakelijkheidsbeperking

Dit toestel voldoet op het tijdstip van fabricage aan de actuele technische standaard. Wij streven er voortdurend naar, onze producten onze producten op de nieuwste technische stand en onze handboeken up-to-date te houden. Daarom behouden wij ons voor, technische wijzigingen en revisies/aanpassingen van de handleiding waar nodig zonder voorafgaande aankondiging uit te voeren. Dit toestel voldoet op het tijdstip van fabricage aan de actuele technische standaard. De inhoud van de handleiding dient zorgvuldig te worden gelezen. Voor schade, bijvoorbeeld ten gevolge van verkeerde bediening of installatie, ondeskundig gebruik, gebrekkig of verkeerd onderhoud, veronachtzaming van veiligheidsinstructies of algemeen geldende voorschriften wordt geen aansprakelijkheid aanvaard. Dit toestel biedt, bij juist gebruik en correcte installatie, onder de aangegeven randvoorwaarden de in het handboek beschreven functionaliteiten. Afhankelijk van het desbetreffende, klantspecifieke scenario is een alarmactivatie niet altijd gegarandeerd.

Veiligheidsinstructies

Lees de handleiding zorgvuldig door. Voor schade tengevolge van veronachtzaming wordt geen aansprakelijkheid aanvaard. Het toestel mag uitsluitend voor het in de handleiding genoemde doel worden ingezet. Het toestel dient u in noodgevallen te informeren en alarm te geven! Controleer daarom regelmatig de werking en de batterijstand van het toestel om goed voorbereid te zijn als het - maar laten we hopen van niet - menens wordt. Door ongewoon hoge elektromagnetische straling, manipulaties of andere invloeden, kunnen storingen worden opgewekt. Installatie in de nabijheid van straling uitzendende elektro-apparatuur of in vochtige ruimten is niet toegestaan. Batterijgevoede apparatuur mag niet bij hoge temperaturen en in de buurt van warmtebronnen worden gebruikt of aan directe zonnestraling worden blootgesteld. Verpakking en materiaal altijd buiten bereik van kinderen bewaren – Er bestaat verstikkingsgevaar. De gebruikshandleiding zorgvuldig bewaren.

BELANGRIJKE AANWIJZING: Opstelling op een ongunstige locatie kan leiden tot vermindering(en) van de functie(s).

Mocht u een EG-conformiteitsverklaring voor dit toestel nodig hebben, kunt u per e-mail een aanvraag richten aan: info@burg.biz

Reiniging

Gebruik uitsluitend minimaal bevochtigde doeken voor de reiniging. Let erop dat er geen water in het toestel dringt. Gebruik geen licht brandbare, chemische, bijtende of schurende reinigingsmiddelen.



Garantie

BURG-WÄCHTER-producten worden overeenkomstig de op het productietijdstip geldende technische standaards en conform onze kwaliteitsstandaards geproduceerd. De garantie omvat uitsluitend gebreken die aantoonbaar aan fabricage- of materiaalfouten op het tijdstip van de verkoop toe te schrijven zijn. De garantie eindigt na twee jaar, verdere claims zijn uitgesloten. Vastgestelde gebreken moeten schriftelijk, incl. origineel aankoopbewijs en korte foutbeschrijving bij uw verkoper worden ingediend. Na controle binnen een redelijke termijn beslist de garantiegever over een mogelijke reparatie of een vervanging. Gebreken en schade ten gevolge van bijv. transport, foute bediening, ondeskundig gebruik, slijtage, etc. zijn van de garantie uitgesloten. De batterij is uitgesloten van de garantie.

Meer toebehoren vindt u op onze homepage: www.burg.biz of via scannen van de volgende QR code links:



Overig toebehoren:

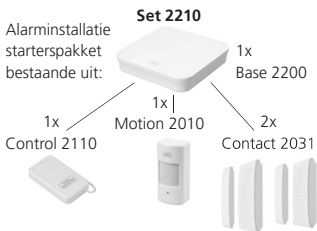

Sirene 2151



Outdoor sirene

Noice 2160



Indoor sirene

Smoke 2050



Rookmelder

Vibrancy 2020



Trillingsensor

Motion 2010



PIR-
bewegingsmelder

Contact 2031



Deur- en
raamcontact

Water 2060



Watermelder

Keypad 2100



RFID-toetsenblok

Control 2110



Afstandsbediening

Plug 2141



Contactdoos

Verwijdering van het apparaat



We wijzen erop dat dusdanig gemarkeerde elektrische en elektronische apparaten en batterijen niet samen met het huisafval maar gescheiden resp. afzonderlijk ingezameld moeten worden. Informeer bij de bevoegde instantie in uw stad / gemeente naar de inzamelpunten voor batterijen en elektrisch/ elektronisch afval.



Hiermee verklaart de firma BURG-WÄCHTER KG dat het onderhavige toestel voldoet aan de richtlijnen 2014/53/EU, (RED) 2014/30/EU, (EMC), 2011/65/EU (RoHS) en de Laagspanningsrichtlijn (2014/35/EU).

De volledige tekst van de EU-conformiteitsverklaring kan op het volgende internetadres worden opgeroepen: www.burg.biz

Gelieve bij technische vragen over het product de uitvoerige bedieningshandleiding te lezen en de FAQ in acht te nemen, die u op de volgende webpagina vindt: www.burg.biz. Mocht u toch nog vragen hebben, dan kunt u zich graag via e-mail tot ons wenden op: alarm-service@burg.biz

Colofon

Het copyright van de bedieningshandleiding berust uitsluitend bij BURG-WÄCHTER KG. Voor elke vorm van verveelvoudiging, ook op elektronische gegevensdragers, is schriftelijke toestemming van BURG-WÄCHTER KG vereist. Herdruk – ook in uittreksels – is verboden. Errata en technische wijzigingen voorbehouden. Alle genoemde firma- en productnamen zijn handelsmerken of gedeponeerde handelsmerken of merken van de desbetreffende eigenaars. Druk- en zetfouten en technische wijzigingen zijn voorbehouden.

Oggetto di fornitura

1x guida rapida
1x BURGprotect™ CONTROL 2110
1x batteria (batteria CR2032 (3V))

Descrizione di prodotto

CONTROL 2110 è un telecomando del sistema di allarme BURGprotect. Il suo design, i campi di applicazione, la lunga durata della batteria e l'avviso di batteria scarica ne fanno uno dei componenti più utilizzati del sistema.

Struttura

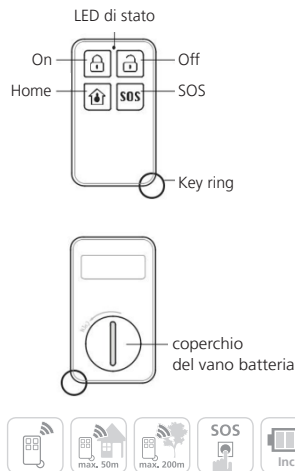

LED di stato

LED sempre acceso: Batteria quasi scarica.

Dati tecnici

Tensione d'esercizio	DC 3V
Max. potenza in ingresso	1 x CR2032 (3V)
Corrente max. di esercizio	<7.5 mA
Corrente max. di standby	~0.4 µA
Max. copertura all'esterno / all'interno	enza ostacoli ca. 200 m* / 50 m*
Gamma di frequenze	433,05 - 434,79 MHz
Max. potenza di trasmissione	<10mW (10dBm)
Intervallo di temperatura di funzionamento	Da -20 ° a 50°
Umidità dell'aria	≤90% RH (non condensante)
Peso	16,4g (incl. batteria)
Misure	58,0 x 33,1 x 11 mm (L x P x A)

* La copertura effettiva è soggetta alle condizioni locali.

Descrizione pulsanti

- ON: Attiva il sistema di allarme.
- HOME: Commuta il sistema di allarme nello stato di allarme Home. Un'area selezionata del sistema rimane attiva (ad es. garage o seminterrato).
- OFF: Disattiva l'intero sistema.
- SOS** La pressione del tasto SOS attiva immediatamente un allarme di emergenza.

Connessione con la base

1. Avviare l'app
2. Premere su „altro“  e poi „Aggiungi componente“ 

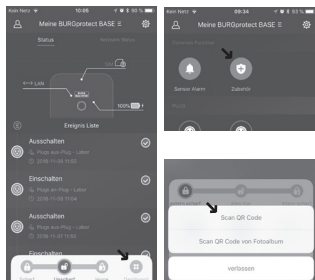

3. Scansionare il codice QR del dispositivo. Se la scansione è andata a buon fine, è possibile assegnare qualsiasi nome al dispositivo, ad esempio „porta del soggiorno“.
4. L'app informerà se l'inserimento al sistema ha avuto esito positivo.

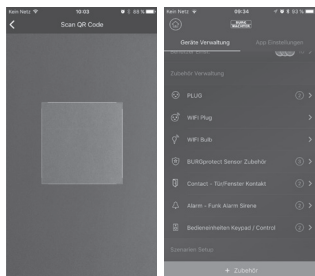

Sostituzione della batteria

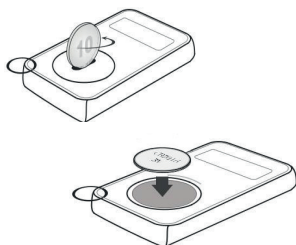

1. Aprire la custodia con una moneta ruotando il coperchio del vano batteria in senso antiorario.
2. Sostituire la 1x batteria CR2032 (3V).
3. Avvitare nuovamente il coperchio del vano batteria in senso orario.

Corretta posizione d'installazione

Il segnale radio del sensore dipende fortemente dalle condizioni ambientali. Oggetti metallici, soffitti in calcestruzzo, pareti, condotti metallici, ecc., riducono la portata. Possono verificarsi interferenze a causa di altri trasmettitori radio e effetti ambientali.

NOTA IMPORTANTE: Il buon funzionamento del rilevatore dipende fortemente dall'installazione e dall'ambiente. Il rilevatore può indicare situazioni pericolose ma non può evitarle.

Il dispositivo non deve essere dipinto, laccato o alterato in qualsiasi modo.

Struttura Istruzioni per l'installazione

1. Rimuovere la striscia della batteria prima di utilizzare il dispositivo per la prima volta.
2. Se il LED di stato è acceso, la batteria deve essere sostituita immediatamente.

Note generali di sicurezza e misure precauzionali

Attenzione

Cambiamenti e modifiche non espressamente approvati dall'autorità competente per il rilascio delle licenze, possono comportare il ritiro della licenza per l'uso dell'apparecchiatura.

Limitazione di responsabilità

Questo dispositivo è conforme allo standard tecnico attuale al momento della fabbricazione. Siamo costantemente impegnati a mantenere i nostri prodotti allo stato tecnico dell'arte e i manuali aggiornati. Pertanto, ci riserviamo il diritto di apportare modifiche tecniche e revisioni/adattamenti del manuale senza preavviso. Questo dispositivo è conforme allo standard tecnico attuale al momento della fabbricazione. Il contenuto del manuale deve essere letto attentamente. Non si assume alcuna responsabilità in caso di danni, ad esempio dovuti a operazioni o installazioni errate, uso improprio, manutenzione inadeguata o errata, mancato rispetto delle istruzioni di sicurezza o condizioni generali.

Il presente dispositivo, se usato e installato correttamente, nelle condizioni limite specificate, esegue le funzioni descritte nel manuale. A seconda dello specifico scenario del cliente, non è possibile garantire l'attivazione dell'allarme.

Note sulla sicurezza

Leggere attentamente le istruzioni. Non si assume alcuna responsabilità in caso di danni causati mancata osservanza delle istruzioni. Il dispositivo deve essere utilizzato esclusivamente per gli scopi indicati nel manuale. Il dispositivo dovrebbe funzionare efficacemente come un allarme in caso di emergenza! Si prega di verificare il funzionamento e lo stato della batteria del dispositivo regolarmente per essere preparati in caso di emergenza (che si spera non si presenti). Radiazioni elettromagnetiche insolitamente elevate, manipolazioni o altre influenze, possono produrre malfunzionamenti. Non è consentita l'installazione in prossimità di apparecchi elettronici che emettono radiazioni o in ambienti umidi. Le apparecchiature a batteria non devono essere utilizzate a temperature elevate e vicino a fonti di calore o esposte alla luce solare diretta. Assicurarsi che l'imballaggio e il contenuto siano tenuti lontani dai bambini per evitare qualsiasi rischio di soffocamento. Si prega di conservare le istruzioni in un luogo sicuro.

NOTA IMPORTANTE: L'installazione in una posizione sfavorevole può comportare un peggioramento del funzionamento.

Per richiedere una dichiarazione di conformità CE di questo dispositivo, si prega di inviare una richiesta a: info@burg.biz

Pulizia

Usare per la pulizia solo panni leggermente umidi. Assicurarsi che non entri acqua nel dispositivo. Non utilizzare detergenti infiammabili, chimici, corrosivi, abrasivi o aggressivi.

Garanzia legale

I prodotti BURG-WÄCHTER sono fabbricati secondo gli standard tecnici applicabili al momento della produzione e nel rispetto dei nostri standard di qualità.

La garanzia include solo difetti riconducibili a difetti di produzione o dei materiali al momento della vendita. La garanzia termina dopo due anni, ulteriori reclami sono esclusi. I difetti riscontrati devono essere segnalati per iscritto al proprio rivenditore, consegnando anche lo scontrino di acquisto originale e una breve illustrazione del difetto. Dopo la verifica, entro un adeguato lasso di tempo, il prestatore di garanzia decide in merito a una possibile riparazione o una sostituzione.

Sono esclusi dalla garanzia difetti e danni causati da trasporto, funzionamento errato, uso improprio, usura, ecc. .

La batteria non è inclusa nella garanzia.

Altri accessori:

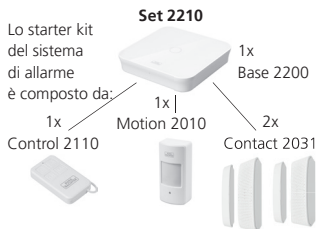

Sirena 2151



Sirena da esterno

Noice 2160



Sirena Indoor

Smoke 2050



Rivelatori di fumo

Vibrancy 2020



Sensore di vibrazione

Motion 2100



PIR- Rilevatore di movimento

Contact 2031



Contatto per porte e finestre

Water 2060



Rilevatore di intrusione di acqua

Keypad 2100



Tastiera RFID

Control 2110



Telecomando

Plug 2141



Presenza elettrica

Sulla nostra sono disponibili ulteriori accessori: www.burg.biz oppure scansionando il collegamento del seguente codice QR:



Smaltimento del dispositivo



Avvertiamo che gli strumenti elettrici ed elettronici e le pile non possono essere smaltiti come rifiuti urbani ma devono essere raccolti separatamente.



In questo caso rivolgersi al rispettivo ufficio comunale per chiedere dove si trovano i centri di raccolta dei rifiuti elettrici.



BURG-WÄCHTER KG dichiara che il presente dispositivo è conforme alle direttive 2014/53/EU, (RED) 2014/30/EU, (EMC), 2011/65/EU (RoHS) e alla Direttiva Bassa Tensione (2014/35/EU).

Il testo completo della dichiarazione EU di conformità è disponibile al seguente indirizzo Internet: www.burg.biz

Per domande tecniche sul prodotto, leggere le istruzioni operative dettagliate e prendere visione delle FAQ, presenti sul seguente sito Web: www.burg.biz. In caso di ulteriori domande, non esitate a contattarci via e-mail: alarm-service@burg.biz

Colophon

I diritti d'autore del presente manuale di istruzioni sono detenuti esclusivamente da BURG-WÄCHTER KG.

Qualsiasi tipo di riproduzione anche su supporti elettronici richiede l'autorizzazione scritta di BURG-WÄCHTER KG. È vietata la ristampa, anche in parte. Salvo errori e con riserva di modifiche tecniche. Tutti i nomi di società e prodotti menzionati sono marchi o marchi registrati o marchi dei rispettivi proprietari.

Con riserva di errori di stampa ed errori tipografici, nonché di modifiche tecniche.

Volume de fornecimento

1x guia breve
1x BURGprotect™ CONTROL 2110
1x bateria (bateria CR2032 (3V))

Descrição do produto

O CONTROL 2110 é um comando remoto do sistema de alarme BURGprotect. O seu design, os campos de aplicação, a longa vida útil da bateria, assim como a mensagem com baixo nível de bateria tornam-no num dos mais utilizados componentes do sistema.

Estrutura

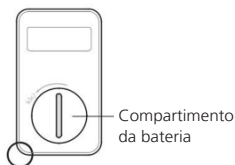
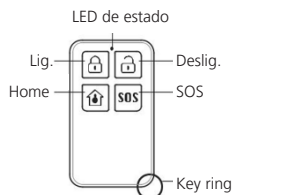

LED de estado

Aceso permanentemente: Bateria quase vazia.

Dados técnicos



Tensão de serviço	CC 3V
Potência de entrada máx.	1 × CR2032 (3V)
Corrente de serviço máx.	<7.5 mA
Standby máx.	~0.4 µA
Alcance exterior máx. Alcance interior máx.	Sem obstáculo aprox. 200 m* (50 interior)
Frequência de banda	433.05 - 434.79 MHz
Potência de emissão máx.	<10mW (10dBm)
Gama de temperatura de serviço	-20° a 50°
Humidade do ar	≤90 %rH (sem condensação)
Peso	16,4 g (incl. bateria)
Dimensões	58,0 x 33,1 x 11 mm (C x L x A)

* O alcance real está sujeito às condições no local.

Descrição das teclas

- LIG.:** Comuta o sistema de alarme de forma precisa.
- HOME:** Comuta o sistema de alarme para o estado de alarme Home. Uma área selecionada do sistema permanece ativa (por ex. garagem ou acesso à cave).
- DES Lig.:** Desativa o sistema completo.
- SOS** A tecla SOS aciona imediatamente um alarme de pânico.

Ligue à Base

1. Inicie a App.
2. Digite „mais“  e, de seguida, „Adicionar componente“ .

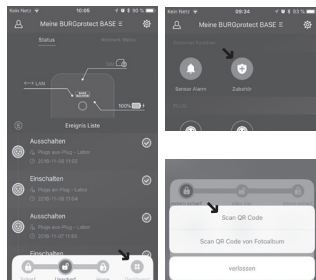

3. Digitalize o código QR do aparelho. Após digitalização com êxito pode atribuir um nome arbitrário ao aparelho, por ex., „Porta da sala de estar“
4. A App comunica-lhe quando a adição ao sistema foi bem-sucedida.

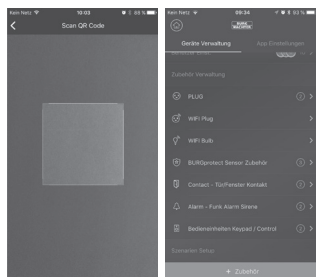

Substituição das baterias

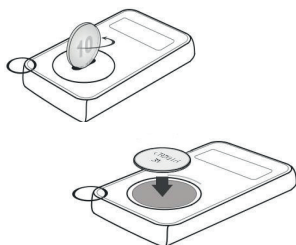

1. Abra a caixa com a ajuda de uma moeda, rodando a tampa do compartimento da bateria no sentido contrário ao dos ponteiros do relógio.
2. Substitua a 1x bateria CR2032 (3V).
3. Volte a aparafusar a tampa do compartimento da bateria no sentido dos ponteiros do relógio.

Local de instalação correto

O sinal de rádio do sensor depende intensamente das condições ambientais. Objetos metálicos, superfícies de betão, paredes, tubagens metálicas, etc., reduzem o alcance. As avarias também podem ocorrer devido a outros emissores por rádio e influências ambientais.

INDICAÇÃO IMPORTANTE: O detetor apenas pode funcionar tão bem quanto a instalação e o ambiente o permitirem. O detetor pode exibir a situação de perigo, mas não impedir a mesma.

O aparelho não pode ser pintado, lacado ou alterado de outra forma.



Indicações de instalação

1. Remova a tira da bateria antes de utilizar o aparelho pela primeira vez.
2. Se o LED de estado acender continuamente a bateria deverá ser substituída de imediato.

Indicações de segurança gerais e medidas de precaução

Cuidado

Alterações e modificações, que não foram expressamente autorizadas pela autoridade de licenciamento responsável, podem conduzir ao cancelamento da licença para operação do aparelho.

Limitação de responsabilidades

O presente aparelho corresponde ao atual padrão técnico no momento do fabrico. Empenhamo-nos continuamente para manter o nosso produto na mais recente versão tecnológica e para atualizar os nossos manuais. Por esse motivo reservamos o direito a efetuar alterações técnicas e revisão/adaptação do manual sem aviso prévio. O presente aparelho corresponde ao atual padrão técnico no momento do fabrico. O conteúdo do manual deve ser lido atentamente. Não nos responsabilizamos por danos, por ex. devido a operação ou instalação incorreta, manuseamento inadequado, falta de manutenção ou inadequada, inobservância de indicações de segurança ou aspetos geralmente válidos. Sob as condições de base indicadas, o presente aparelho presta as funcionalidades descritas no manual, em caso de utilização e instalação corretas. Em função do respetivo cenário, personalizado, não pode ser garantido um acionamento do alarme.

Indicações de segurança

Leia atentamente o manual. Não assumimos a responsabilidade por danos resultantes de inobservância. O aparelho deve ser utilizado exclusivamente para a finalidade referida no manual. Em caso de emergência, o aparelho deverá informá-lo e atuar de forma alarmante!

Por isso verifique regularmente a função e o estado da bateria do aparelho para estar preparado para o caso de emergência, que esperemos que não ocorra. Devido a radiações eletromagnéticas extraordinariamente elevadas, manipulação ou outras influências, podem ser acionadas falhas de funcionamento.

Não é permitida uma instalação nas proximidades de aparelhos elétricos radiantes ou em locais húmidos. Os aparelhos operados a bateria não podem ser operados com temperaturas elevadas e nas proximidades de fontes de calor ou expostos à radiação solar direta. Mantenha sempre a embalagem e o material afastados de crianças – Existe perigo de asfixia. Guarde o manual com cuidado.

INDICAÇÃO IMPORTANTE: Em caso de posicionamento em local desfavorável podem ocorrer interferências no funcionamento.

Caso necessite de uma Declaração de conformidade CE para este aparelho, envie um pedido a: info@burg.biz

Limpeza

Utilize exclusivamente panos minimamente húmidos para a limpeza. Tenha atenção para que não penetre água no aparelho. Não utilize produtos de limpeza ligeiramente combustíveis, químicos, corrosivos, abrasivos ou intensos.



Garantia

Os produtos BURG-WÄCHTER são produzidos de acordo com os padrões técnicos em vigor no momento da produção e sob cumprimento dos nossos padrões de qualidade.

A garantia inclui exclusivamente falhas que comprovadamente se devem a erros de produção ou de material no momento da venda. A garantia termina após dois anos, estão excluídas outras reivindicações.

Eventuais defeitos que se verifiquem devem ser enviados por escrito ao vendedor, acompanhados do comprovativo original de compra e de uma breve descrição dos mesmos. Após verificação, dentro de um determinado período de tempo, o fornecedor da garantia decide sobre uma possível reparação ou substituição.

Falhas e danos resultantes, por ex., do transporte, da operação inadequada, utilização inadequada, do desgaste, etc. estão excluídos da garantia.

A bateria está excluída da garantia.

Pode consultar outros acessórios na nossa Homepage: www.burg.biz ou digitalizando o seguinte código QR à esquerda:



Outros acessórios:



Sirene 2151



Sirene exterior

Noice 2160



Sirene interior

Smoke 2050



Detetor de fumo

Vibrancy 2020



Sensor de vibrações

Motion 2100



Detetor de movimentos PIR

Contact 2031



Contacto de porta e janela

Water 2060



Detetor de água

Keypad 2100



Teclado RFID

Control 2110



Comando remoto

Plug 2141



Tomada

Eliminação do aparelho



Salientamos que os resíduos de equipamentos elétricos e eletrónicos, assim como as baterias, não deverão ser descartados no lixo doméstico, devendo ser separados. Informe-se junto das autoridades competentes na sua cidade/comunidade sobre os pontos de recolha de baterias e de lixo eletrónico.



Por este meio a BURG-WÄCHTER KG, declara que o presente aparelho corresponde à diretiva 2014/53/EU, (RED) 2014/30/EU, (CEM), 2011/65/EU (RoHS) e à diretiva de baixas tensões (2014/35/EU).

O texto completo da Declaração de conformidade UE pode ser consultado no seguinte endereço da internet: www.burg.biz

Em caso de questões técnicas relativas ao produto leia o manual de instruções detalhado e tenha em atenção as FAQ, que pode encontrar na seguinte página web: www.burg.biz. Caso ainda tenha dúvidas, poderá contactar-nos via e-mail: alarm-service@burg.biz

Ficha técnica

Os direitos de autor deste manual de instruções pertencem exclusivamente à BURG-WÄCHTER KG.

Qualquer reprodução, mesmo em suportes de dados eletrónicos está sujeita à autorização por escrito da BURG-WÄCHTER KG. A reimpressão – mesmo que parcial – é proibida. Reserva-se o direito a erros e alterações técnicas. Todos os nomes de empresas e de produtos são marcas comerciais ou marcas comerciais registadas ou marcas do respetivo titular.

Reservado o direito a erros de impressão e de redação, bem como a alterações técnicas.

Leveringsomfang

1x kort vejledning
1x BURGprotect™ CONTROL 2110
1x batteri (CR2032 batteri (3V))

Produktbeskrivelse

CONTROL 2110 er en fjernbetjening i BURGprotect alarmsystemet. Dens design, anvendelsesfelter, den lange batterilevetid samt meldingen ved lavt batteriniveau gør den til en af systemets mest benyttede komponenter.

Opbygning

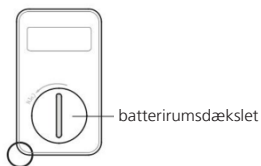
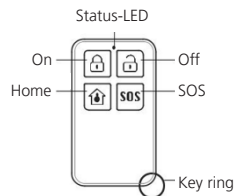

Status-LED





Permanent lys: Batteri næsten tomt.

Tekniske oplysninger



Driftsspænding	DC 3V
Maks. indgangseffekt	1 × CR2032 (3V)
Maks. driftsstrøm	<7.5 mA
Maks. standby	~0.4 µA
Maks. rækkevidde ude Maks. rækkevidde inde	Uden forhindring ca. 200 m* (50 indoor)
Frekvensbånd	433.05 - 434.79 MHz
Maks. sendeeffekt	<10mW (10dBm)
Arbejdstemperatur- område	-20° til 50°
Luftfugtighed	≤90 %rh (ikke kondenserende)
Vægt	16,4 g (inkl. batteri)
Dimensioner	58,0 x 33,1 x 11 mm (L x B x H)

* Den faktiske rækkevidde er afhængig af forholdene på stedet.

Beskrivelse af taster

-  ON: Stiller alarmanlægget skarpt.
-  HOME: Skifter alarmanlægget til alarmtilstand Home. Et udvalgt område af systemet forbliver aktivt (f. eks. garage eller kælderadgang).
-  OFF: Deaktiver hele systemet.
- SOS**  Aktivering af SOS-tasten udløser straks en panik-alarm.

Opret forbindelse til Base

1. Start app'en.
2. Tip på "mere"  og derefter på "Tilføj komponent" .

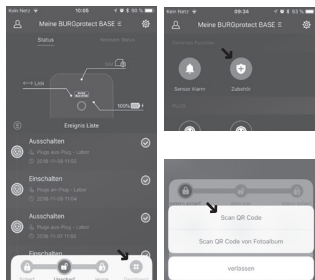

3. Scan enhedens QR-kode. Efter scanningen kan du give enheden et vilkårligt navn, f.eks. "stuedør"
4. App'en informerer dig, når enheden er blevet tilføjet til anlægget.

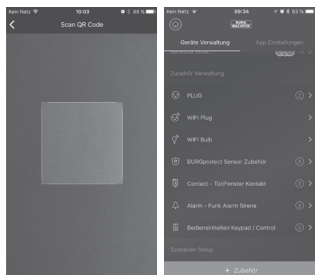

Udskiftning af batteri

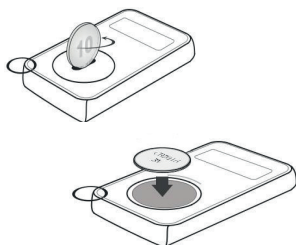

1. Åbn kabinettet ved hjælp af en mønt ved at dreje batterirumsdækslet mod uret.
2. Udskift 1x CR2032 batteriet (3V).
3. Skru batterirumsdækslet i igen mod uret.

Korrekt installationssted

Sensorens trådløse signal er stærkt afhængigt af omgivelserbetingelserne. Metalgenstande, betonlofter, vægge, metaliske ledninger osv. reducerer rækkevidden. Der kan også opstå fejl på grund af andre trådløse sendere og omgivende faktorer.

VIGTIG OPLYSNING: Detektoren kan kun fungere så godt, som installation og omgivelser tillader. Detektoren kan vise, men ikke undgå faresituationen.

Enheden må ikke males, lakeres eller forandres på anden vis.



Installationsoplysninger

1. Fjern batteristrimlen, inden du bruger enheden for første gang.
2. Når status-LED'en lyser gennemgående, bør batteriet straks skiftes.

Generelle sikkerhedsoplysninger og forsigtighedsforholdsregler

Forsigtig

Ændringer og modifikationer, som ikke udtrykkeligt er blevet godkendt af den ansvarlige godkendelsesmyndighed, kan medføre, at man får frataget sin godkendelse til at bruge enheden.

Ansvarsbegrænsning

Den foreliggende enhed svarer til teknikkens aktuelle stade på fremstillingstidspunktet.

Vi bestræber os hele tiden på at holde vores varer på den nyeste tekniske stand og manualerne ajour. Derfor forbeholder vi os retten til at foretage tekniske ændringer og redigering/tilpasning af vejledningen uden forudgående varsel. Den foreliggende enhed svarer til teknikkens aktuelle stade på fremstillingstidspunktet.

Vejledningens indhold skal læses grundigt. Vi er ikke ansvarlige for skader, f.eks. på grund af forkert betjening eller installation, ukorrekt håndtering, manglende eller forkert vedligeholdelse, manglende overholdelse af sikkerhedsoplysninger eller generelt gældende forhold.

Ved korrekt brug, installation og under de angivne betingelser yder den foreliggende enhed de funktioner, som er beskrevet i manualen. Afhængigt af det pågældende, kundespecifikke scenario kan en alarmaktivering ikke garanteres.

Sikkerhedsoplysninger

Læs vejledningen grundigt igennem. Der overtages intet ansvar for skader, som er opstået på grund af manglende overholdelse. Enheden må udelukkende bruges til det formål, som er angivet i vejledningen. Enheden skal informere dig i tilfælde af ulykker og have en alarmerende virkning! Derfor skal du regelmæssigt kontrollere enhedens funktion og batteriniveau for at være godt rustet til den krisesituation, som forhåbentlig aldrig indtræder. Usædvanligt høj elektromagnetisk stråling, manipulation eller andre påvirkninger kan udløse fejlfunktioner. Installation i nærheden af strårende elektronisk udstyr eller i fugtige rum er ikke tilladt. Batteridrevne enheder må hverken bruges ved høje temperaturer eller i nærheden af varmekilder eller udsættes for direkte sollys. Opbevar altid emballage og materiale uden for børns rækkevidde – der er risiko for kvælning. Opbevar vejledningen omhyggeligt.

VIGTIG OPLYSNING: En placering på et ugunstigt sted kan medføre negativ(e) påvirkning(er) af funktionen/funkterne.

Hvis du har brug for en EU-overensstemmelseserklæring til denne enhed, bedes du sende en forespørgsel til: info@burg.biz

Rengøring

Brug udelukkende minimalt fugtede klude til rengøringen. Sørg for, at der ikke kommer vand ind i enheden. Brug ingen let antændelige, kemiske, ætsende, skurende eller skarpe rengøringsmidler.



Garanti

BURG-WÄCHTER produkter fremstilles i overensstemmelse med det tekniske stade, som gælder på produktionstidspunktet, og under overholdelse af vores kvalitetsstandarder. Garantien indeholder udelukkende mangler, som påviseligt kan henføres til produktionseller materialefejl på salgstidspunktet. Garantien ophører efter to år, yderligere krav er udelukket.

Konstaterede mangler skal meddeles din forhandler skriftligt, inkl. original dokumentation for købet og kort beskrivelse af fejlen. Efter kontrol, inden for en rimelig tid, træffer garantigiver afgørelse om en eventuel reparation eller en udskiftning. Opståede mangler og skader, f.eks. på grund af transport, fejlbetjening, ukorrekt brug, slitage osv. er udelukkede fra garantien. Batteriet er ikke dækket af garantien.

Yderligere tilbehør:

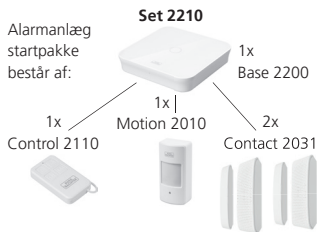

Sirene 2151



Outdoor Sirene

Noice 2160



Indendørs sirene

Smoke 2050



Røgdetektor

Vibrancy 2020



Vibrationsensor

Motion 2100



PIR-bevægelsesdetektor

Contact 2031



Dør- og vindueskontakt

Water 2060



Vanddetektor

Keypad 2100



RFID-tastatur

Control 2110



Fjernbetjening

Plug 2141



Socketsindsats

Du finder yderligere tilbehør på vores hjemmeside: **www.burg.biz** eller ved at scanne det følgende QR kode link:



Bortskaffelse af enheden



Vi gør opmærksom på, at således markeret elektrisk og elektronisk udstyr samt batterier ikke må smides ud sammen med husholdningsaffaldet, men skal bortskaffes hhv. sorteret og separat.



Forhør dig på kommunen eller genbrugsstationen om, hvor der kan afleveres batterier og elskrot.



Hermed erklærer BURG-WÄCHTER KG, at den foreliggende enhed opfylder retningslinjen 2014/53/EU, (RED) 2014/30/EU, (EMC), 2011/65/EU (RoHS) og Lavspændingsdirektiv (2014/35/EU).

Hele teksten til EU-overensstemmelseserklæringen findes på følgende internetadresse: info@burg.biz.

Ved tekniske spørgsmål vedrørende produktet bedes du læse den udførlige betjeningsvejledning og bemærke FAQ, som du finder på følgende webside: < www.burg.biz.

Ved yderligere spørgsmål er du velkommen til at kontakte os via e-mail på: alarm-service@burg.biz

Kolofon

Copyright for denne betjeningsvejledning er udelukkende hos BURG-WÄCHTER KG. Enhver mangfoldiggørelse, også på elektroniske databærere, kræver BURG-WÄCHTER KG's skriftlige samtykke. Genoptryk – også i uddrag – er forbudt. Med forbehold for fejltagelser og tekniske ændringer. Alle nævnte firma- og produktnavne er de pågældende indehaveres varemærkesymboler eller registrerede varemærkesymboler hhv. varemærker.

Tryk- og satsfejl samt tekniske ændringer forbeholdes.

Součásti dodávky

1 × krátký návod
1 × BURGprotect™ CONTROL 2110
1 × baterie (baterie CR2032 (3 V))

Popis výrobku

CONTROL 2110 je dálkové ovládání poplašného systému BURGprotect. Jeho design, uživatelská rozhraní, dlouhá životnost baterie a hlášení při slabé baterii z něj dělají jednu z nejvíce používaných komponent systému.

Konstrukce

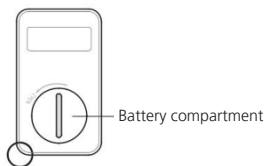
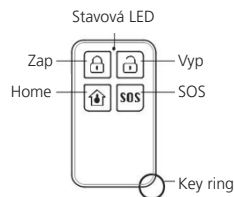

Stavová LED



Trvale svítí: Baterie je téměř vybitá.

Technické údaje



Provozní napětí	DC 3V
Max. příkon	1 × CR2032 (3V)
Max. provozní proud	<7.5 mA
Max. proud při pohotovostním režimu	~0.4 μA
Max. dosah venku Max. dosah uvnitř	ez překážek cca 200 m* / (50 m uvnitř)
Frekvenční pásmo	433,05–434,79 MHz
Max. vysílací výkon	<10mW (10dBm)
Rozsah pracovních teplot	-20 °C až 50 °C
Vzdušná vlhkost	≤90 % rel. vlhkosti (bez kondenzace)
Hmotnost	16,4 g (vč. baterie)
Rozměry	58,0 x 33,1 x 11 mm (D × Š × V)

* Skutečný dosah je závislý na podmínkách v místě instalace.

Popis tlačítek

-  ZAP: Aktivuje poplachové zařízení.
-  HOME: Přepne poplachové zařízení do stavu alarmu Home. Vybraný úsek systému zůstává aktivní (např. garáž nebo vstup do sklepa).
-  VYP: Deaktivuje celý systém.
- SOS** Stisknutí tlačítka SOS spustí okamžitě alarm Panika.

Spojení s řídicí jednotkou Base

1. Spustíte aplikaci.
2. Klepněte na „více“  a potom na „Přidat komponentu“ .

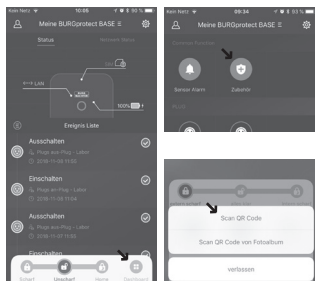

3. Naskenujte QR kód přístroje. Po úspěšném naskenování můžete zadat pro přístroj libovolné jméno, např. „Dveře obývacího pokoje“.
4. Aplikace ohlásí, zda bylo přidání k zařízení úspěšné.

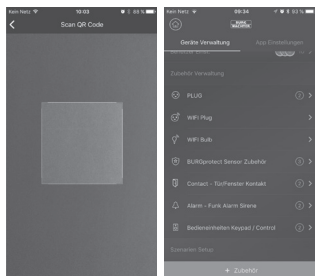

Výměna baterie

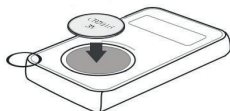

1. Otevřete plášť pomocí mince, otočením krytu přihrádky na baterii proti směru hodinových ručiček.
2. Vyměňte 1× baterii CR2032 (3 V).
3. Opět našroubujte kryt přihrádky na baterii ve směru hodinových ručiček.

Správné místo instalace

Rádiový signál snímače je silně závislý na podmínkách prostředí. Kovové předměty, betonové stropy, stěny, kovová vedení atd. snižují dosah. Poruchy mohou způsobovat i jiné rádiové vysíláče a okolní vlivy.

DŮLEŽITÝ POKYN: Hlásič může fungovat jen tak dobře, jak to dovoluje instalace a prostředí. Hlásič může indikovat nebezpečnou situaci, ale nezabrání jí.

Přístroj se nesmí natírat, lakovat ani jinak upravovat.

Pokyny k instalaci

1. Než přístroj poprvé použijete, odstraňte pásek chránící baterii před vybitím.
2. Když stavová LED trvale svítí, měla by se ihned vyměnit baterie.

Všeobecné bezpečnostní pokyny a preventivní opatření

Upozornění

Změny a úpravy, které nebyly výslovně schváleny příslušným schvalovacím úřadem, mohou vést k odebrání povolení k provozu přístroje.

Omezení odpovědnosti

Tento přístroj odpovídá aktuálnímu technickému standardu v okamžiku výroby. Průběžně se snažíme udržovat naše výrobky na nejnovější technické úrovni a aktualizovat příručky. Proto si vyhrazujeme právo provést technické změny a přepracování/přizpůsobení návodu bez předchozího oznámení. Tento přístroj odpovídá aktuálnímu technickému standardu v okamžiku výroby.

Návod je nutno si pečlivě přečíst. Za škody, ke kterým dojde např. při nesprávném zacházení nebo instalaci, neodborné manipulaci, nedostatečné nebo nesprávné údržbě či nerespektování bezpečnostních pokynů nebo obecně platných skutečností, nemůžeme převzít odpovědnost.

Tento přístroj při správném používání a instalaci poskytuje za uvedených mezních podmínek funkce popsané v příručce.

V závislosti na příslušném scénáři specifickém pro konkrétního zákazníka nelze garantovat spuštění alarmu.

Bezpečnostní pokyny

Přečtěte si pečlivě návod. Za škody, ke kterým dojde nerespektováním pokynů v návodu, nepřebíráme žádnou odpovědnost. Přístroj se smí používat výhradně k účelu, který je uvedený v návodu. Přístroj vás má ve vážném případě informovat a aktivovat alarm! Proto prosím pravidelně kontrolujte funkci a stav baterie v přístroji, abyste byli na případnou nežádoucí vážnou situaci připraveni.

Neobvykle silné elektromagnetické záření, manipulace nebo jiné vlivy mohou způsobit chyby funkce.

Instalace v blízkosti vyzařujících elektrických přístrojů nebo ve vlhkých prostorech není dovolená. Přístroje na baterie se nesmí provozovat při vysokých teplotách a v blízkosti zdrojů tepla ani vystavovat přímému slunečnímu záření. Obal a materiál uchovávejte vždy mimo dosah dětí – hrozí nebezpečí udušení. Návod pečlivě uschovejte.

DŮLEŽITÝ POKYN: Při umístění na nevhodném místě může docházet k negativnímu ovlivnění funkce/funkcí.

Potřebujete-li ES prohlášení o shodě pro tento přístroj, pošlete prosím požadavek na adresu: info@burg.biz

Čištění

Na čištění používejte výhradně minimálně vlhké tkaniny. Dbejte na to, aby se do přístroje nedostala voda. Nepoužívejte snadno hořlavé, chemické, leptavé nebo abrazivní čisticí prostředky.

Záruka

Výrobky společnosti BURG-WÄCHTER jsou vyráběny podle technických norem platných v době jejich výroby a při výrobě jsou dodržovány naše standardy kvality.

Záruka se vztahuje výhradně na nedostatky, které byly prokazatelně způsobeny vadou materiálu nebo výrobní vadou v okamžiku prodeje. Záruka končí po dvou letech, další nároky jsou vyloučeny.

Zjištěné závady musí být zaslány prodejci písemně, včetně originálního dokladu o zakoupení a krátkého popisu závady.

Po prověření rozhodne poskytovatel záruky v přiměřené lhůtě o možné opravě nebo výměně.

Nedostatky a škody způsobené např. během přepravy, chybnou obsluhou, nepřiměřeným zacházením, opotřebením atd. jsou ze záruky vyloučeny.

Na baterii se záruka nevztahuje.

Další příslušenství:

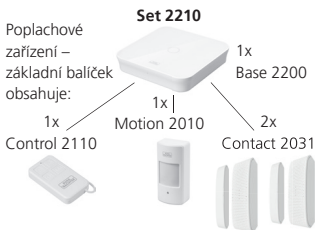

Sirene 2151



Vnější siréna

Noice 2160



Vnitřní siréna

Smoke 2050



Hlásič kouře

Vibrancy 2020



Snímač vibrací

Motion 2010



PIR hlásič pohybu

Contact 2031



Dveřní a okenní kontakt

Water 2060



Hlásič vody

Keypad 2100



RFID klávesnice

Control 2110



Dálkové ovládání

Plug 2141



Zásuvka

Další příslušenství naleznete na naší domovské stránce: www.burg.biz nebo po naskenování následujícího QR kódu odkazu:



Likvidace přístroje



Upozorňujeme na to, že takto označené elektrické a elektronické přístroje a baterie se nesmí vyhazovat jako domovní odpad, ale musí se shromažďovat odděleně, resp. samostatně. Informace o tom, kde najdete sběrné místo pro baterie a elektroodpad, vám poskytne příslušný úřad ve vašem městě/obci.



Společnost BURG-WÄCHTER KG tímto prohlašuje, že tento přístroj splňuje směrnici 2014/53/EU, (RED) 2014/30/EU, (EMC), 2011/65/EU (RoHS) a směrnici o nízkém napětí (2014/35/EU).

Úplný text EU prohlášení o shodě naleznete na následující internetové adrese: www.burg.biz

V případě technických dotazů k produktu si prosím přečtete podrobný návod k obsluze a řiďte se informacemi v často kladených dotazech (FAQ), které naleznete na následující webové stránce: www.burg.biz. Pokud byste i přesto měli ještě otázky, můžete se na nás obrátit prostřednictvím e-mailu na adrese: alarm-service@burg.biz

Impresum

Autorské právo k tomuto návodu k obsluze vlastní výhradně společnost BURG-WÄCHTER KG. Jakékoli rozmnožování, i na elektronické datové nosiče, vyžaduje písemný souhlas společnosti BURG-WÄCHTER KG. Přetisk – i formou výtahu – je zakázán. Chyby a technické změny vyhrazeny. Všechna uvedená jména firem a výrobců jsou značky zboží nebo zaregistrované obchodní značky, popř. značky příslušných vlastníků.

Vyhrazuje si právo na tiskové a sazečské chyby a technické změny.

Szállítási terjedelem

1x rövid használati utasítás
1x BURGprotect™ CONTROL 2110
1x elem (CR2032 elem (3V))

Termékleírás

A CONTROL 2110 a BURGprotect riasztórendszer távvezérlője. Kialakítása, alkalmazási tartomány, az elem hosszú élettartama, valamint az alacsony töltöttségi szintre figyelmeztetés révén a rendszer egyik legfontosabb használt komponense.

Felépítés

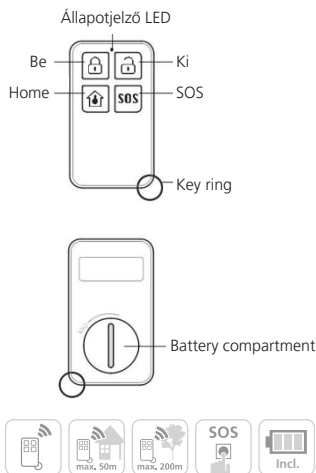

Állapotjelző LED



Folyamatosan világít: az elem majdnem teljesen lemerült.

Műszaki adatok



Üzemi feszültség	DC 3V
Max. bemenőteljesítmény	1 × CR2032 (3V)
Max. üzemi áram	<7.5 mA
Max. készenléti idő	~0.4 µA
Max. hatótávolság kültérben Max. hatótávolság beltérben	Akadály nélkül kb. 200 m* (50 beltéren)
Frekvenciasáv	433.05 - 434.79 MHz
Max. adóteljesítmény	<10mW (10dBm)
Munkavégzési hőmérséklet-tartomány	-20 ° és 50° között
Páratartalom	≤90 %rh (nem lecsapódó)
Tömeg	16,4 g (elemmel)
Méretetek	58,0 x 33,1 x 11 mm (ho x szé x ma)

* A tényleges hatótávolság a helyi adottságtól függ.

Billentyűk ismertetése

-  BE: élesíti a riasztóberendezést.
-  HOME: Home riasztási állapotba kapcsolja a riasztóberendezést. A rendszer egy kiválasztott tartományra aktív marad (pl. a garázs vagy a pince bejárata).
-  KI: Kikapcsolja a teljes rendszert.
- SOS** az SOS gomb megnyomása azonnal vészjelzést vált ki.

Összekötés a „base” egységgel

1. Indítsa el az alkalmazást.
2. Érintse meg a „Tovább”  gombot, majd a „Komponensek hozzáadása”  lehetőséget.

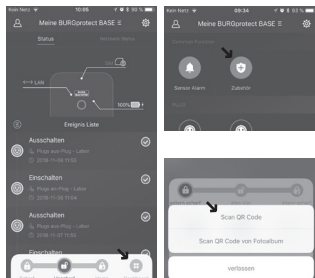

3. Olvassa be a készülék QR-kódját. Sikeres leolvasást követően egy tetszőleges nevet adhat a készüléknek, például „Nappali ajtó”.
4. Az alkalmazás jelenti, ha a rendszer hozzáadása sikeres volt.

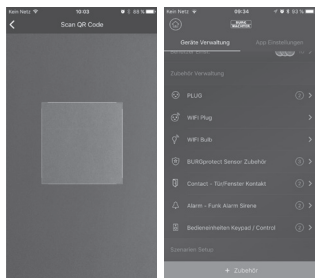

Telepek cseréje

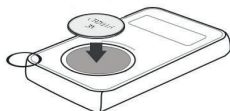

1. Egy pénzérmével nyissa ki a házat, ehhez fordítsa el az elemtartó rekesz fedelét az óramutató járásával ellentétesen.
2. Cserélje ki az 1x CR2032 elemet (3V).
3. Csavarozza vissza az elemtartó rekesz fedelét, az óramutató járásával egyezően.

Megfelelő telepítési hely

Az érzékelő rádiójele erősen függ a környezeti feltételektől. Fém tárgyak, beton mennyezetek, falak, fém vezetékek stb. csökkentik a hatótávolságot, a jel zavarását okozhatják például más rádióadók és a környezeti behatások.

FONTOS TUDNIVALÓ: A jelzőkészülék csak annyira működik jól, amennyire azt a környezet és a telepítés lehetővé teszi. A jelzőkészülék képes a veszélyes helyzetek kijelzésére, de nem tudja azokat elkerülni.

A készüléket tilos festeni, lakkozni vagy egyéb módon megváltoztatni.



Telepitési utasítások

1. A készülék első üzembe helyezés előtt távolítsa el az elemeket szigetelő szalagot.
2. Ha az állapotjelző LED folyamatosanvilágít, akkor ez elemet haladéktalanul ki kell cserélni.

Általános biztonsági tudnivalók és óvintézkedések

Vigyázat

Azok a módosítások és változtatások, amelyek nem rendelkeznek az illetékes engedélyezőhatóság kifejezett engedélyével, a készülék működési engedélyének visszavonásához vezethetnek.

Felelősség korlátozása

A jelen készülék megfelel a gyártás időpontjában érvényben levő műszaki szabványoknak. Folyamatosan törekszünk termékeinket a műszaki ismeretek legújabb szintjén készíteni és kézikönyveinket frissíteni. Ezért fenntartjuk a műszaki módosítások, valamint az útmutatók előzetes értesítés nélküli átdolgozásának, aktualizálásának jogát. A jelen készülék megfelel a gyártás időpontjában érvényben levő műszaki szabványoknak. Az útmutatót gondosan olvassa át. Nem vállalunk felelősséget azokért a károkért, amelyek a készülék hibás és szakszerűtlen kezeléséből vagy telepítéséből, a hiányos és nem megfelelő karbantartásból, a biztonsági utasítások vagy az általánosan érvényes tényállások figyelmen kívül hagyásából erednek. Megfelelő telepítés és használat, valamint a megadott határfeltelek betartása mellett a készülék képes a kézikönyvben ismertetett funkciók ellátására. Az adott, ügyfélspecifikus forgatókönyvektől függően nem szavatolható a riasztás kioldása.

Biztonsági utasítások

Alaposan olvassa el az útmutatót. Nem vállalunk felelősséget az utasítások figyelmen kívül hagyásából származó károkért. A készüléket kizárólag az útmutatóban megnevezett célra szabad használni. A készülék vész helyzetben tájékoztatja Önt és riasztást küld! Ezért rendszeresen ellenőrizze a készülék működését és az elem állapotát, hogy megfelelően fel legyen készülve a remélhetőleg nem bekövetkező vész helyzetre. A szokatlanul magas elektromágneses sugárzás, a manipuláció vagy egyéb behatások a készülék hibás működéséhez vezethetnek. Nem szabad a készüléket sugárzó elektromos készülékek közelében vagy nedves helyiségekben telepíteni. Az elemről működő készülékeket tilos hőforrások és közvetlen napsugárzásnak kitenni vagy magas hőmérsékleten működtetni. Ügyeljen rá, hogy a csomagolás és az anyagok ne kerülhessen gyerekek kezébe – Fulladásveszély! Gondosan őrizze meg az útmutatót.

FONTOS TUDNIVALÓ: Ha a készüléket kedvezőtlen helyre telepíti, akkor az onthatja a készülék funkciót.

Ha ehhez a készülékhez szükséges van az EK Megfelelőségi nyilatkozatra, akkor igényelje azt az info@burg.biz e-mail-címen.

Tisztítás

A tisztításhoz kizárólag enyhén nedves törölkendőt használjon. Ügyeljen arra, hogy ne juthasson víz a készülékbe. Ne használjon gyúlékony anyagokat, vegyszereket, maró vagy dörzsölő hatású vagy éles tisztítószereket.



Garancia

A BURG-WÄCHTER termékeket a gyártás időpontjában érvényes műszaki szabványoknak megfelelően és saját minőségi előírásaink betartása mellett gyártjuk.

A jótállás kizárólag olyan hiányosságokra érvényes, amelyek igazolhatóan az értékesítés időpontjában fennálló gyártási vagy anyaghibákra vezethető vissza. A jótállás két évig érvényes, további igények kizártak.

A megállapított hiányosságot írásban, az eredeti vásárlási nyugtával és a hiba rövid leírásával együtt a vásárlás helyén kell benyújtani. Vizsgálat után, méltányos időn belül a garanciavállaló dönt az esetleges javításról vagy a cseréről.

A szállítás közben, a hibás kezelés, a szakszerűtlen alkalmazás, a kopás stb. miatt bekövetkező hiányosságok ki vannak zárva a garanciális kötelezettségek alól.

Az elemekre nem vonatkozik a garancia.

További tartozékok:

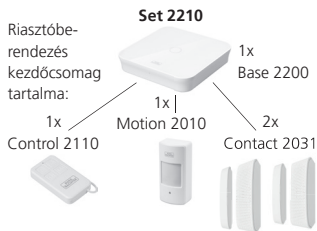

Sirene 2151



Outdoor Siren

Noice 2160



Beltéri sziréna

Smoke 2050



Füstjelző

Vibrancy 2020



Rezgésérzékelő

Motion 2010



PIR
mozgásérzékelő

Contact 2031



Ajtó- és
ablakérintkező

Water 2060



Vízjelző

Keypad 2100



RFID-billentyűzet

Control 2110



Távezerlő

Plug 2141



Aljazat

További tartozékok a www.burg.biz weboldalon vagy a következő QR-kód beolvasásával elérhető hivatkozáson érhetők el:



A készülék ártalmatlanítása



Felhívjuk a figyelmét, hogy az elektromos és elektronikus készülékek, valamint az elemek nem kerülhetnek a háztartási hulladékba, hanem szelektíven, ill. elkülönítve kell gyűjteni.



Az elemek és az elektronikai hulladékok gyűjtőhelyéről érdeklődjön az illetékes önkormányzati szervnél.



A BURG-WÄCHTER KG kijelenti, hogy ez a készülék megfelel a következő irányelveknek:
2014/53/EU, (RED)
2014/30/EU, (EMC),
2011/65/EU (RoHS) és
2014/35/EU
kisfeszültségű irányelv.

Az EK Megfelelőségi nyilatkozat a következő weboldalon érhető el: www.burg.biz

A termékkel kapcsolatos műszaki kérdései esetén olvassa el a részlete használati utasítást és tekintse meg a gyakran ismétlődő kérdéseket a következő weboldalon: www.burg.biz. Ha ennek ellenére további kérdései vannak, akkor forduljon hozzánk a következő e-mail-címen: alarm-service@burg.biz

Impresszum

A jelen használati utasítás szerzői joga a BURG-WÄCHTER KG által fenntartva. Bármilyen reprodukcióhoz, ideértve az elektronikus adathordozókat is, a BURG-WÄCHTER KG írásbeli engedélye szükséges. Tilos a használati utasítás vagy akár csak egyes részinek az utánnyomása. Fenntartjuk a tévedések és a műszaki változtatások jogát. Minden feltüntetett cég- vagy terméknév az adott tulajdonos védjegye vagy bejegyzett védjegye, illetve márkája.

A nyomtatási hibák, sajtóhibák, valamint a műszaki változtatások joga fenntartva.



**BURG
WÄCHTER**

BURGTM
protect
CONTROL 2110

BURG-WÄCHTER KG
Altenhofer Weg 15
58300 Wetter
Germany
www.burg.biz

BA BURGprotect CONTROL 2110 CKO/eba 03/2019

www.burg.biz