

Montageanleitung Car Port

„Neo“



Stand 01/2012

Design-Carport NEO Größenübersicht

Basis Typ	Code	Verpackungs-Nr.														Gesamt	
		1	2	11	17	22	31	41	61	71	81	P71	P71				
Standard-Höhe	MYPN-P2550	1	2	11	17	22	31	41	61	71	81	P71	P71			12	
	MYPN-P2556	1	2	11	17	24	32	42	61	71	81	P71	P71	P72		13	
	MYPN-P2850	1	2	12	17	22	31	44	61	71	81	P73	P73			12	
	MYPN-P2856	1	2	12	17	24	32	45	61	71	81	P73	P73	P74		13	
	MYPN-P3150	3	4	13	17	21	21	31	47	61	71	81	P79	P79		13	
	MYPN-P3156	3	4	13	17	23	23	32	48	61	71	81	P79	P79	P80	14	
	Sonder-Höhe	MYPNE-P2550	5	6	11	17	22	31	41	64	71	81	P71	P71			12
		MYPNE-P2556	5	6	11	17	24	32	42	64	71	81	P71	P71	P72		13
		MYPNE-P2850	5	6	12	17	22	31	44	64	71	81	P73	P73			12
		MYPNE-P2856	5	6	12	17	24	32	45	64	71	81	P73	P73	P74		13
MYPNE-P3150		101	102	13	17	21	21	31	47	64	71	81	P79	P79		13	
MYPNE-P3156	101	102	13	17	23	23	32	48	64	71	81	P79	P79	P80	14		

Montageanleitung Design-Carport NEO am Beispiel des Basismodells MYPN-P2850

Übersicht Aufbauvorgang

Montage in numerischer Reihenfolge

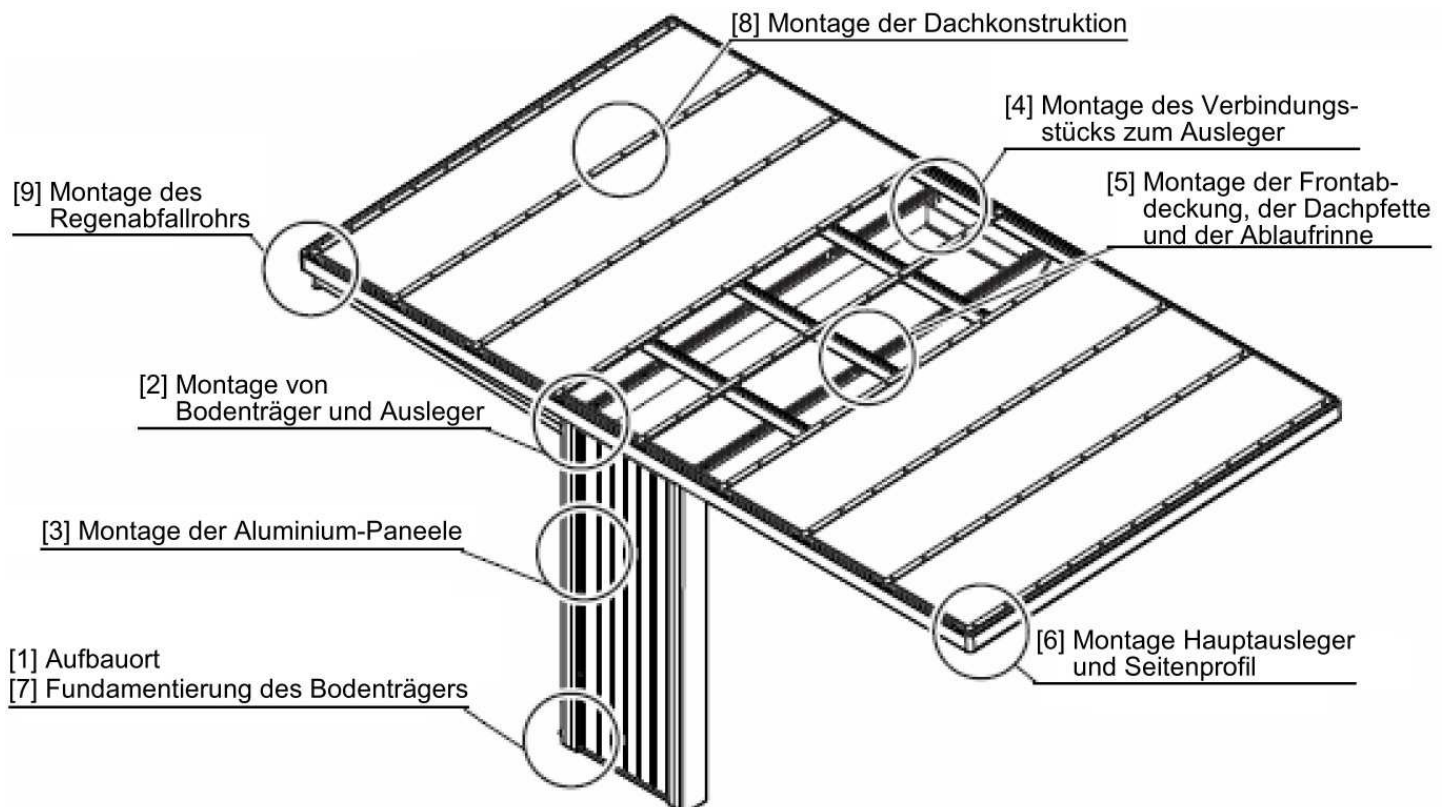

1) Übersichtszeichnung

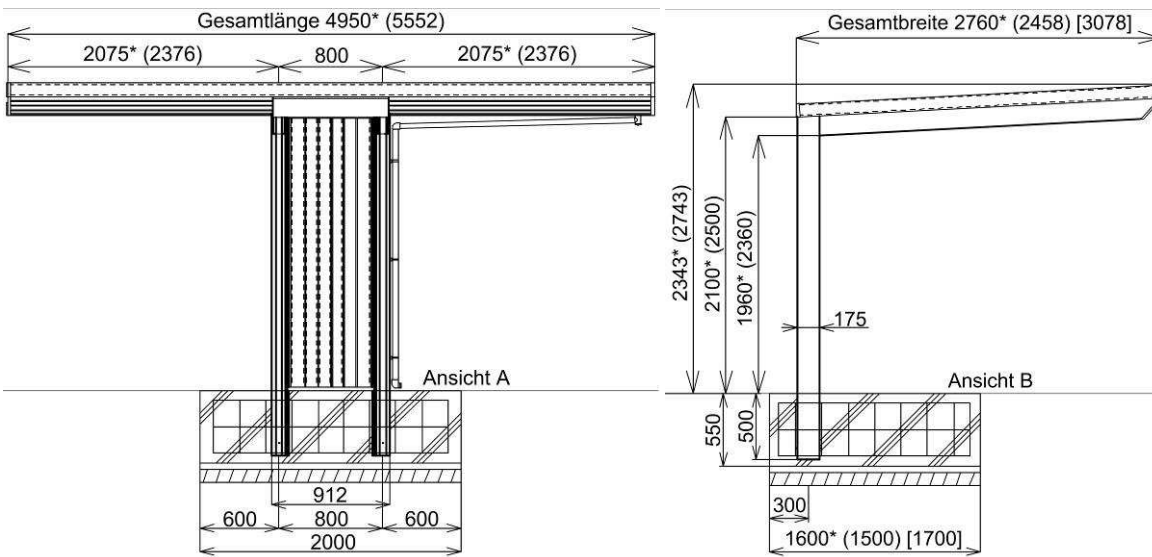
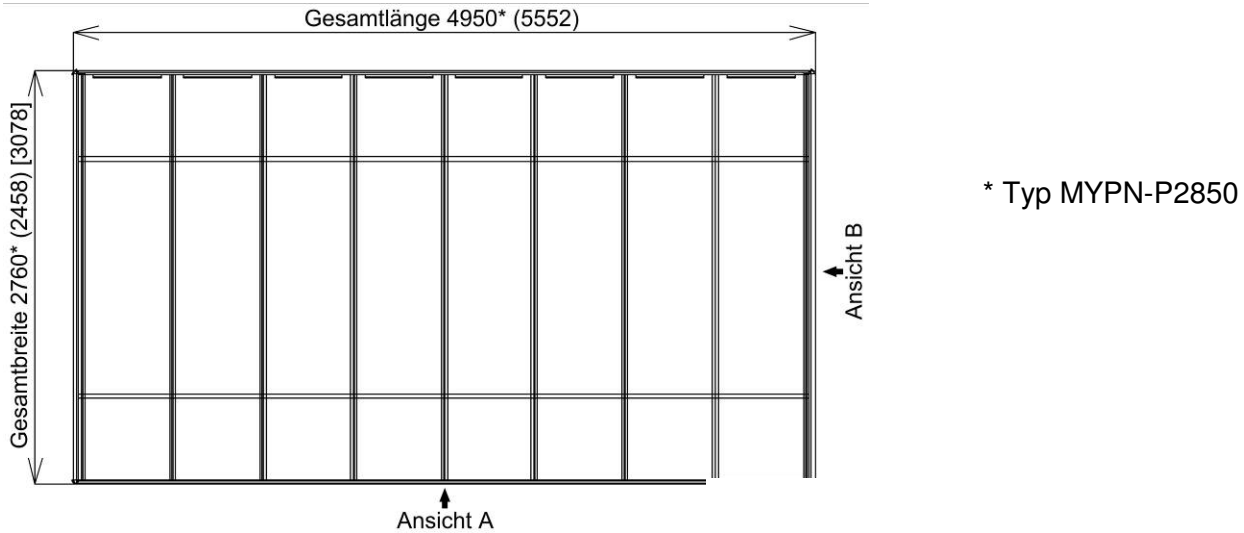

2) Montage der Bodenträger und Ausleger

1. Stecken Sie den Ausleger in das Anschlussstück, fixieren Sie diesen zuerst an der Oberseite, dann an der Unterseite.
2. Stecken Sie den unteren Teil des Verbindungsstücks oben in den Bodenträger und fixieren Sie diesen ebenfalls.

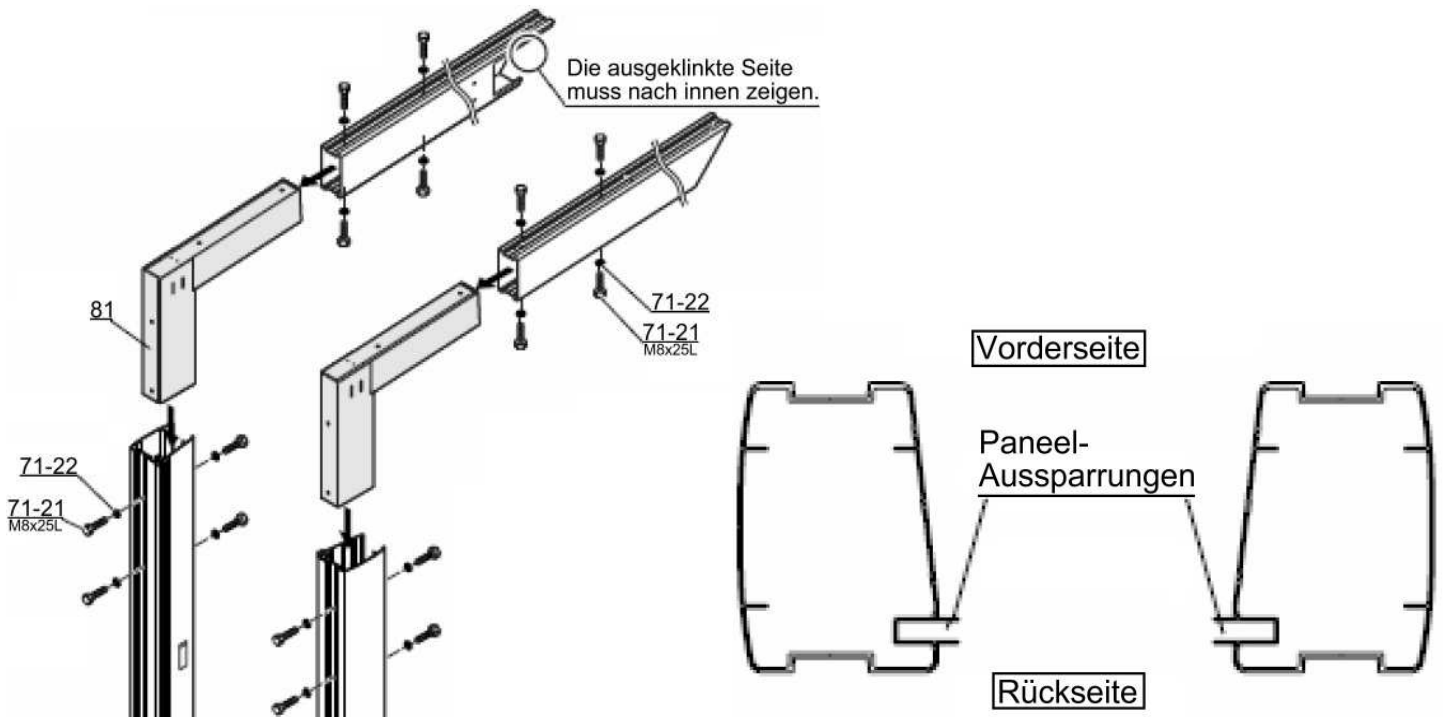

3) Montage des Aluminium Panels

1. Befestigen Sie das U-Profil zwischen den Trägern.
2. Stecken Sie das Aluminium Panel B links und rechts auf.
3. Schieben Sie das Aluminium Panel A dazwischen ein.

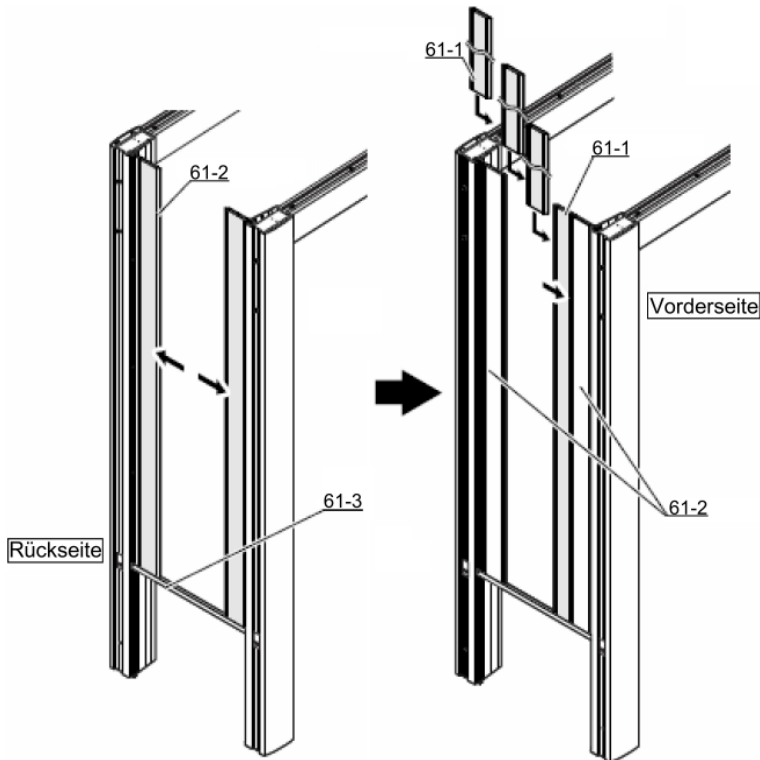
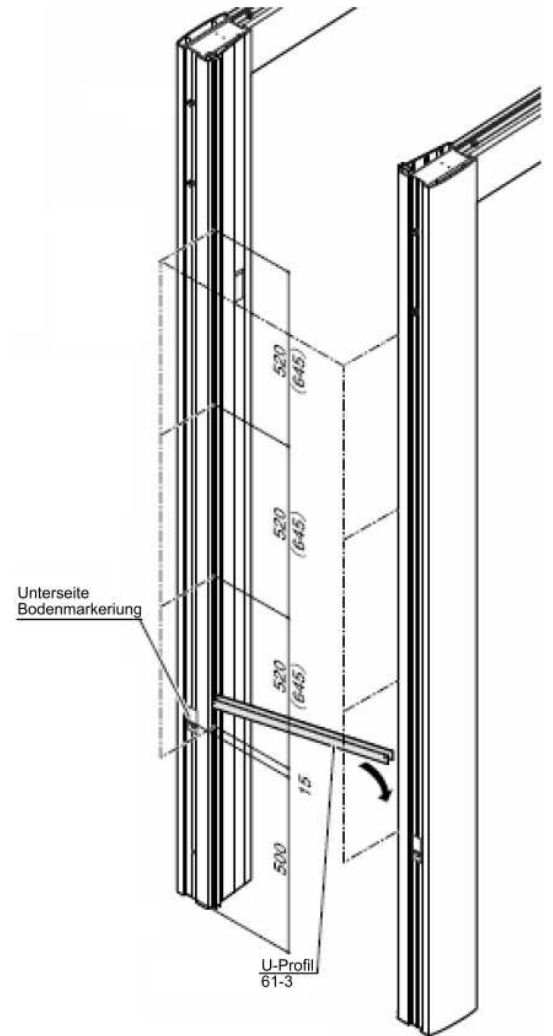
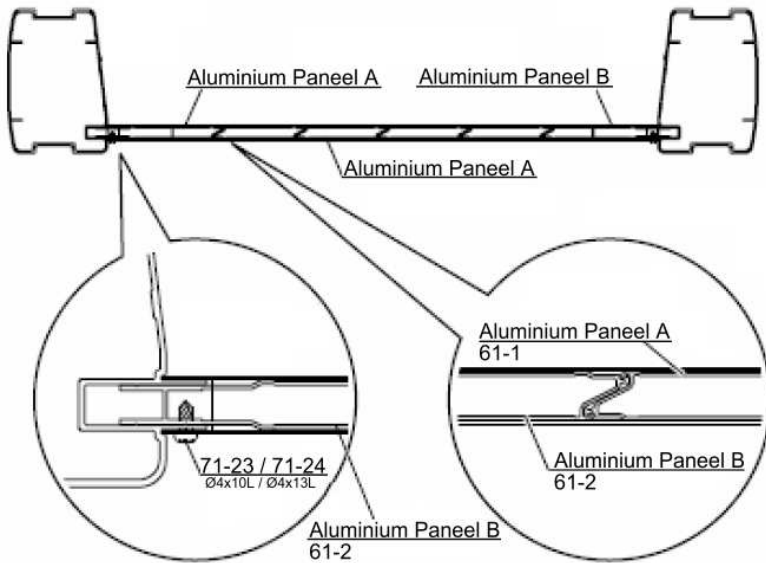

5. Schrauben Sie die Paneele fest und drücken Sie die Paneele dabei von der Seite nach innen.
6. Schrauben Sie das U-Profil auf der Oberseite der Paneele fest.

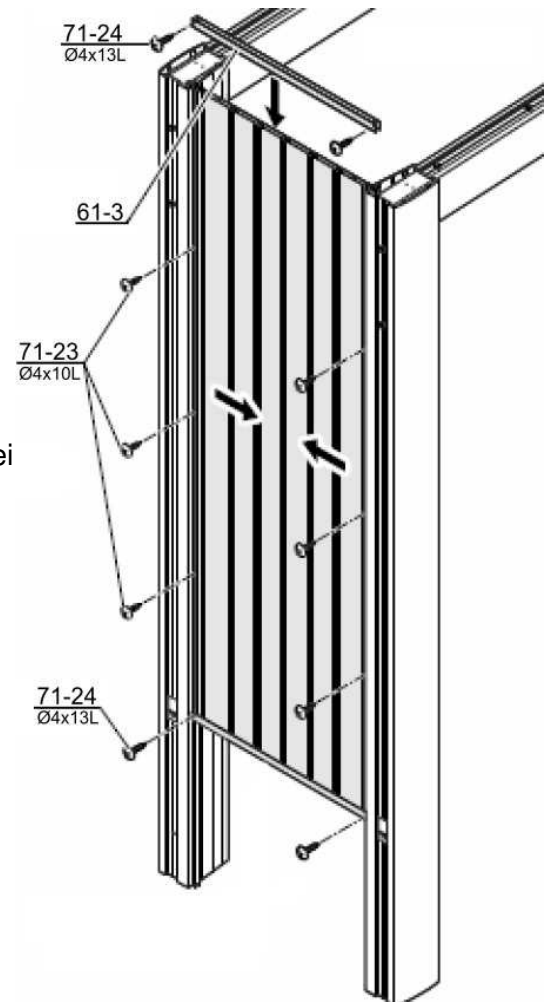
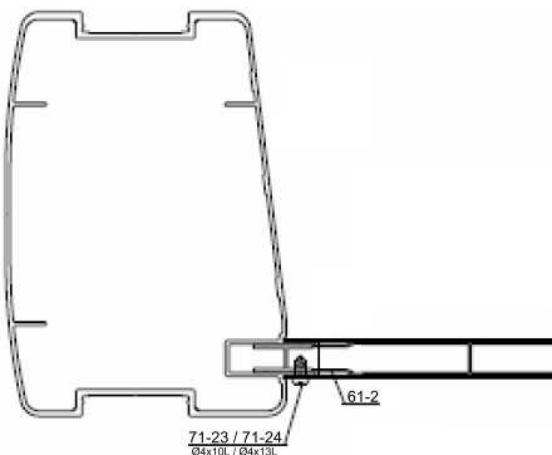

4) Montage des Verbindungsstücks zum Ausleger

1. Stecken Sie das Verbindungsstück in den Ausleger. (Das Verbindungsstück hat eine Ober- und eine Unterseite, die Löcher sind abwärts gerichtet)
2. Befestigen Sie die Verkleidung mit den versenkten Schrauben) Befestigen Sie das Verbindungsstück am Ausleger. Beachten Sie die Reihenfolge. Die Verkleidung muss zuerst montiert werden.
3. Montieren Sie Abdeckkappe inkl. Der Halterungen an beiden Enden der Ausleger-Abdeckung.
4. Aufstecken am Ausleger und befestigen der Abdeckung.

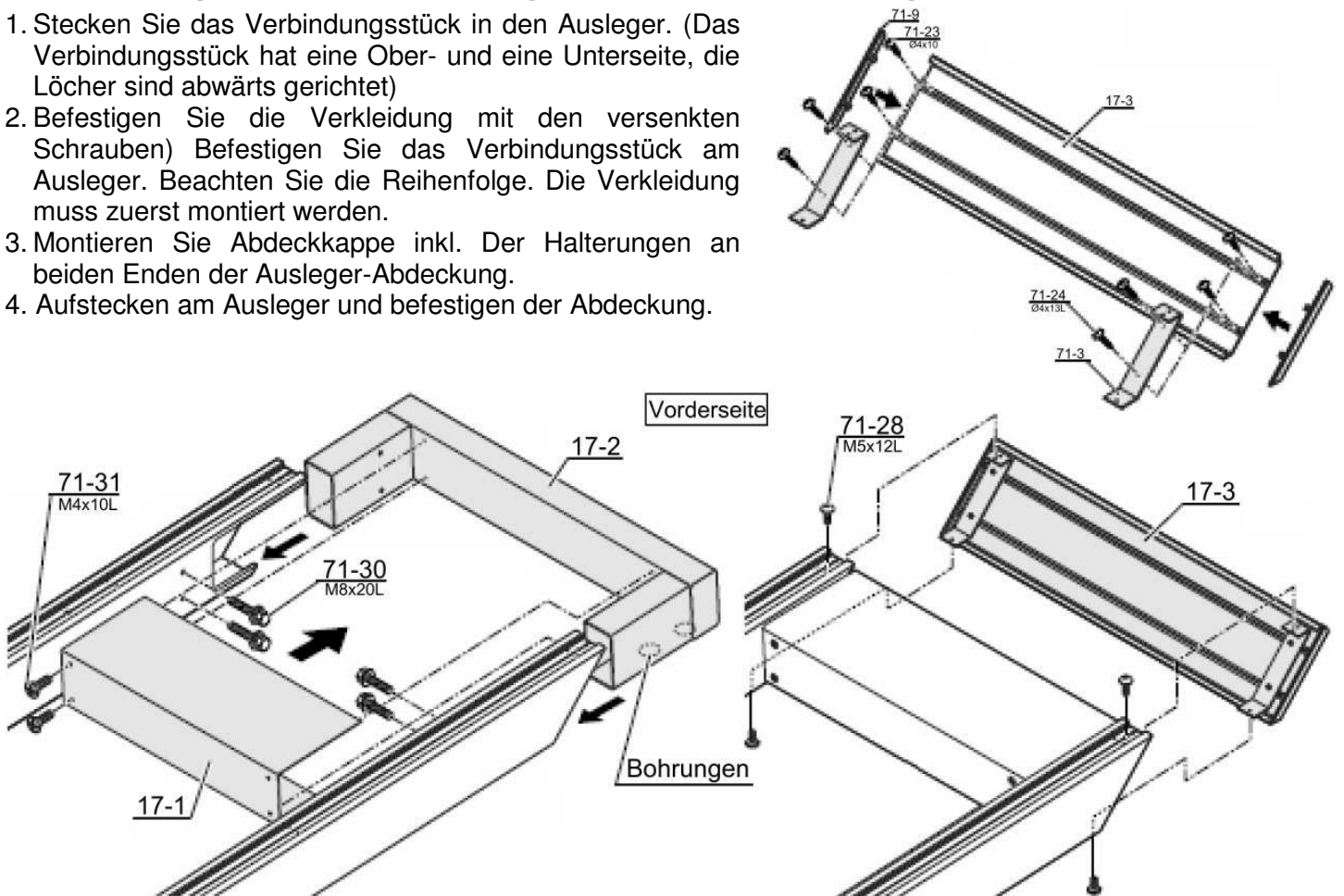

5) Montage von Frontprofil, Dachprofilen und Rinnenprofil

1. Befestigen Sie alle Halterungen gemäß unten stehender Darstellung.

Anmerkung: Die Aufkleber and der Basislinie sind auf Auskragsrichtung und -tiefe ausgerichtet. Montieren Sie die Halterungen und Abstandhalter analog zur Abbildung unten. Entfernen Sie die nicht mehr benötigten Aufkleber.

Anmerkung: Beachten Sie die Abbildung unten, die die Richtung der Auskragsrichtung anzeigt. Montieren Sie die Halterungen gemäß Auskragsrichtung A oder B.

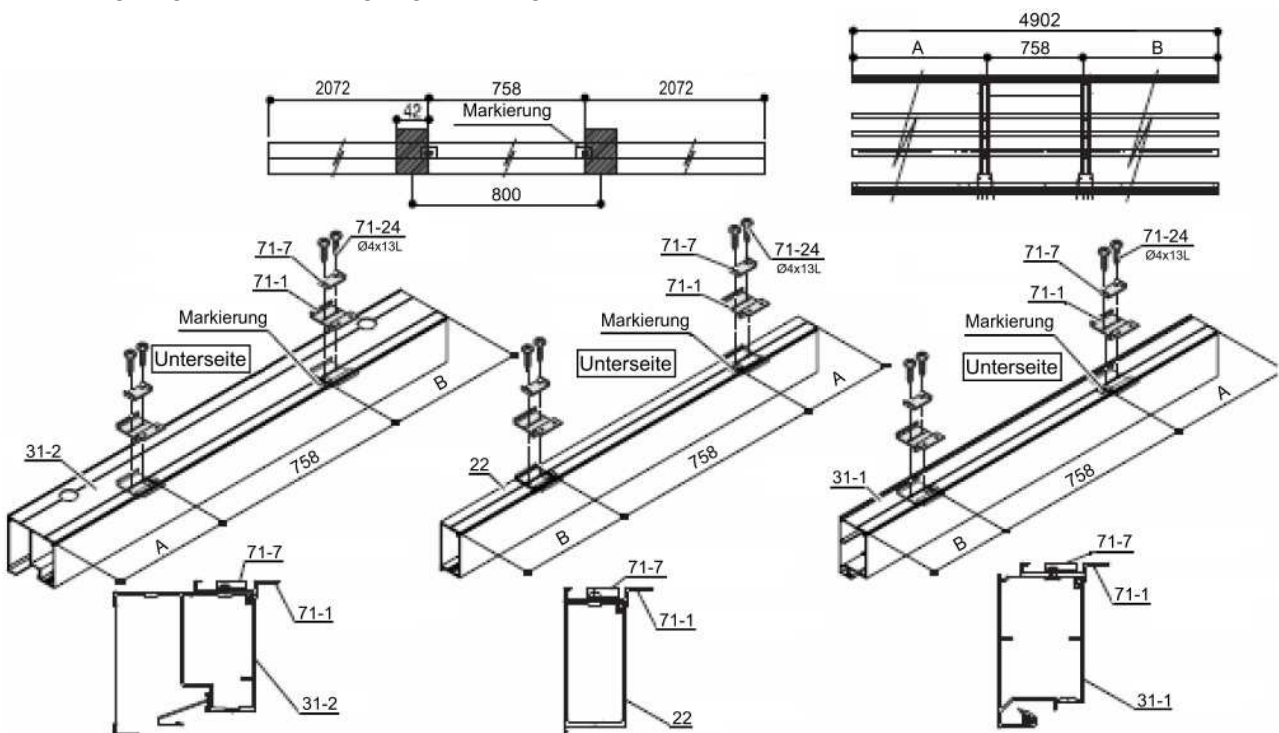

2. Befestigen Sie Frontprofil und Dachprofile am Ausleger. Die Befestigungspunkte sollen in Richtung des Rinnenprofilesschauen.
3. Montieren Sie das Rinnenprofil an den entsprechenden Befestigungspunkten.
4. Montieren Sie die Dichtung an beiden Kanten des Rinnenprofils. Dichten Sie innen sorgfältig ab.

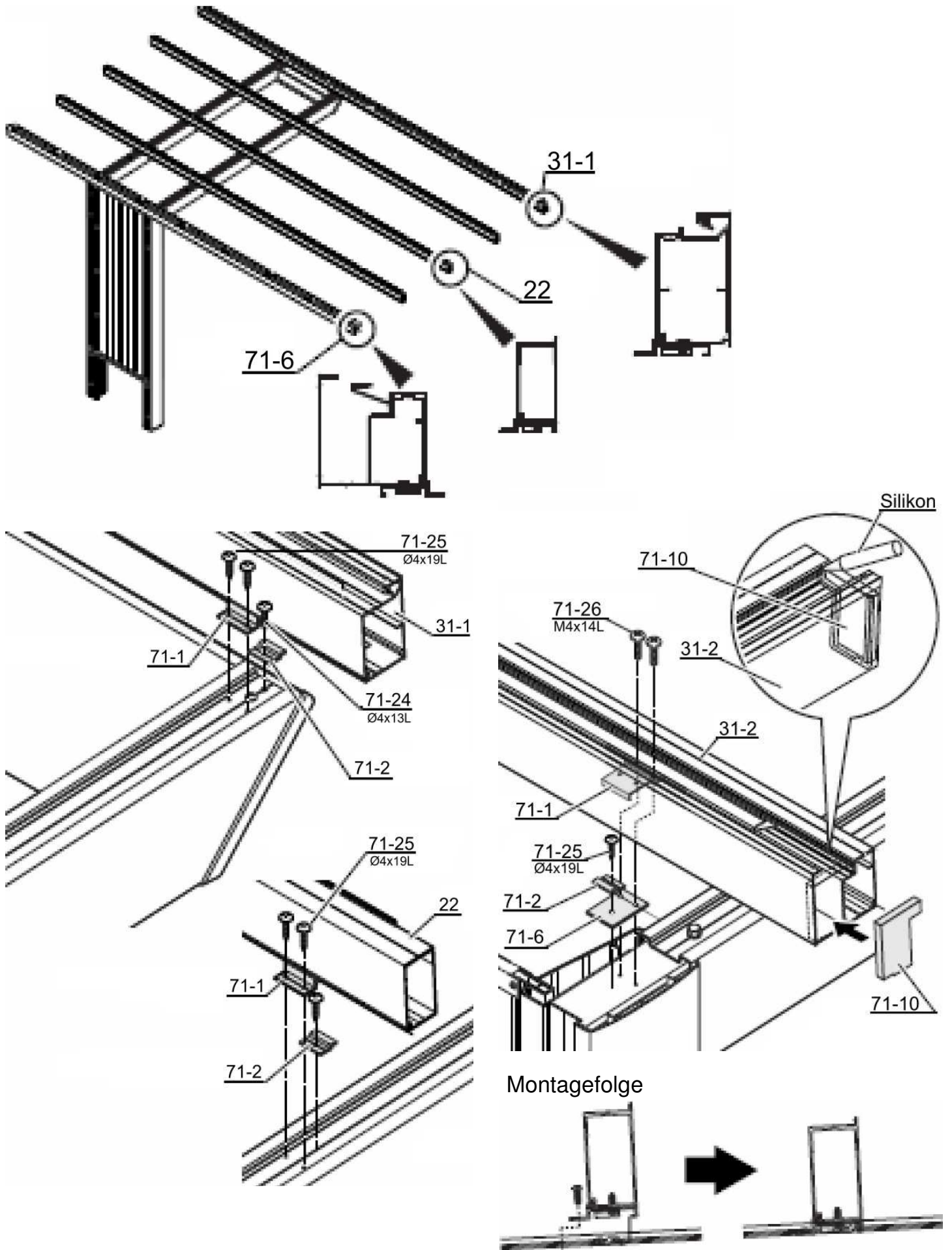

6) Montage von Querträger und Seitenprofil

1. Dichten Sie die Eckkappen ein indem Sie diese auf beide Enden des Seitenprofils stecken. Schrauben Sie die Eckverbinder des Front- und Heckprofils an die Seitenprofile.
2. Befestigen Sie die Querträger und die Seitenprofile an das vordere Abdeckblech mit Schrauben.
3. Befestigen Sie mit Schrauben die Eck-Kappen am vorderen Abdeckblech und der Ablaufrinne
4. Montieren Sie das Wasser-Schutzblech an die Ablaufrinne

Anmerkung 1: Die Dachprofile haben keine Vorbohrungen

Anmerkung 2: Seitenprofil und Querträger werden an Front- und Rinnenprofil befestigt.

Anmerkung 3: Dichten Sie die zum Seitenprofil gerichtete Seite des Rinnenprofils ab bevor das Seitenprofil montiert wird.

Anmerkung 4: Dachhalterung mittig positionieren

Anmerkung 5: Mangelhafte Abdichtung führt zu Wasserdurchlässigkeit

Anmerkung 6: Ausgetretene Dichtmasse kann mühelos durch Wischen beseitigt werden

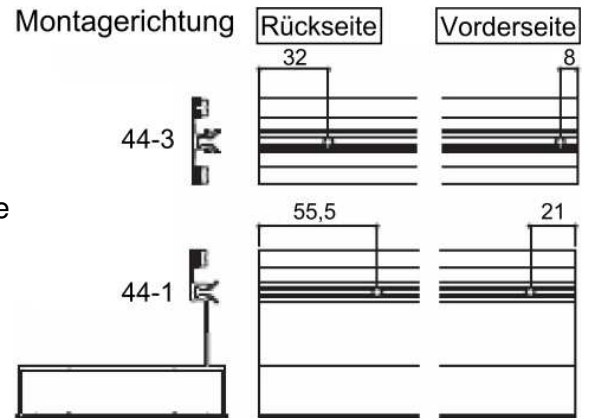

A im Detail

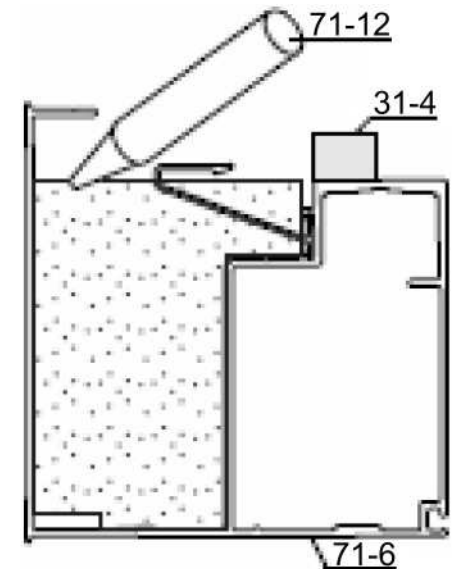
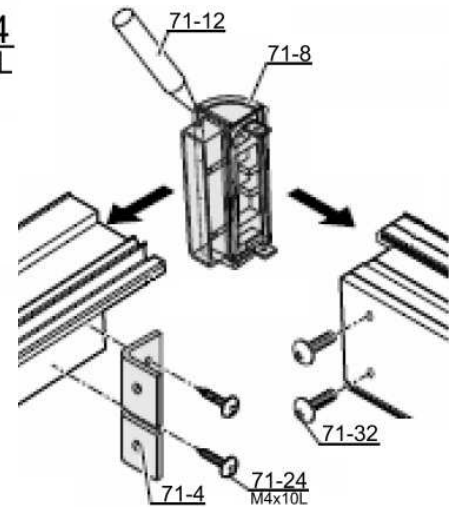
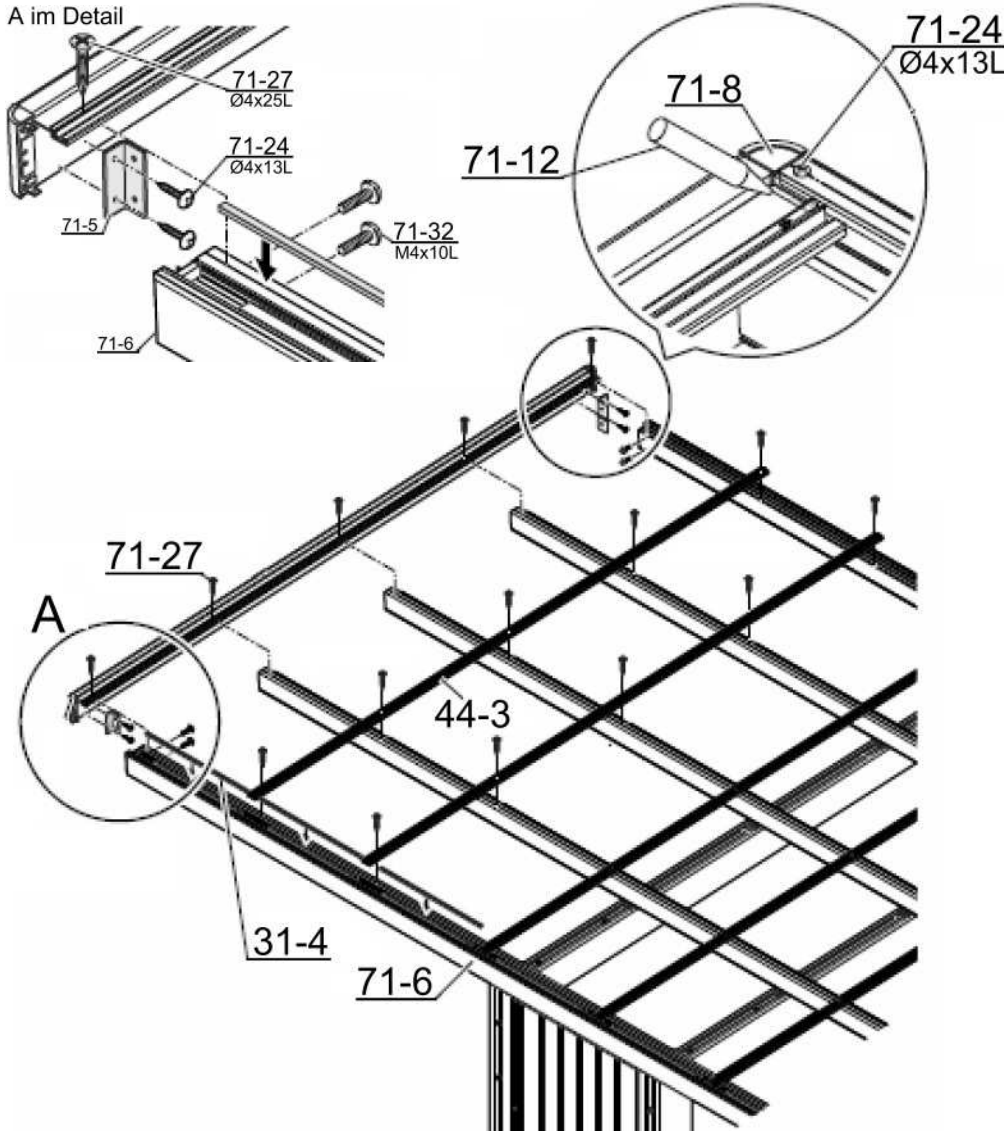

Detailzeichnung Halterungsmontage

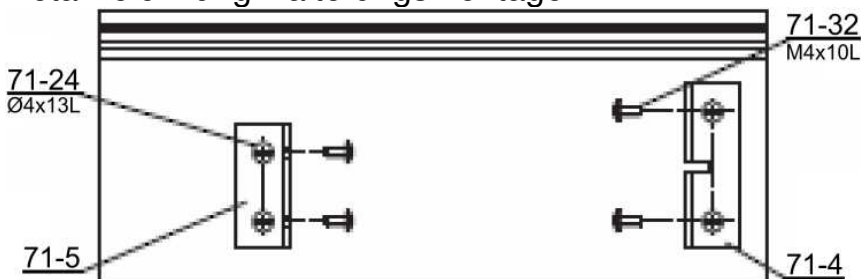

7) Fundamentierung der Bodenträger

1. Betonarbeiten erst nach kompletter Montage der Bodenträger inkl. Ausleger in Angriff nehmen
2. Positionierung des Trägers gemäß Aufbauzeichnung
3. Montieren Sie die Ankerstäbe am unteren Teil des Trägers (A)
4. Fixieren Sie die Träger mit Bauholz und richten Sie diese aus.
5. Verschalen Sie die Baugrube, legen Sie Baustahlgitter ein und gießen Sie Beton ein
6. Beseitigen Sie die Verschalung nach Aushärtung.
7. Bohren Sie Drainagelöcher in den Träger (B).

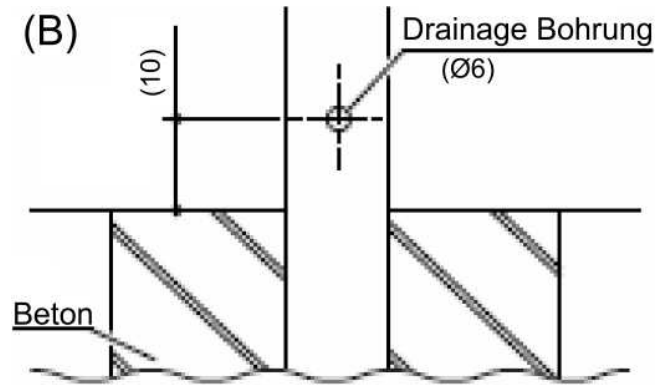
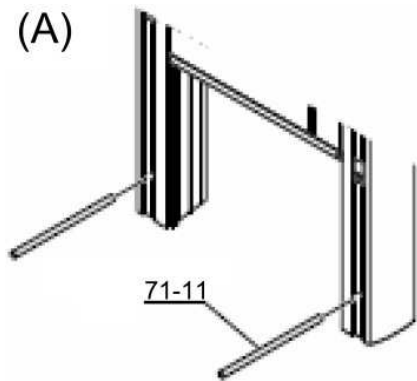

8) Montage der Dachkonstruktion

1. Stecken Sie die Dachabdeckungen in das Rinnenprofil und in das Frontprofil.
2. Montieren Sie die Dachhalterung
3. Dichten Sie das vordere Abdeckblech und das Verbindungsstück der Dachhalterung ab.
Anmerkung 1: Die Abdeckungen haben eine Ober- und eine Unterseite (blaue Folie), vergewissern Sie sich über die richtige Positionierung
Anmerkung 2: bei mangelhafter Befestigung der Abdeckung ist Windresistenz nicht gegeben
Anmerkung 3: Mangelhaftes Abdichten führt zu Wasserdurchlässigkeit
Anmerkung 4: Ausgetretene Dichtmasse kann mühelos durch Wischen beseitigt werden

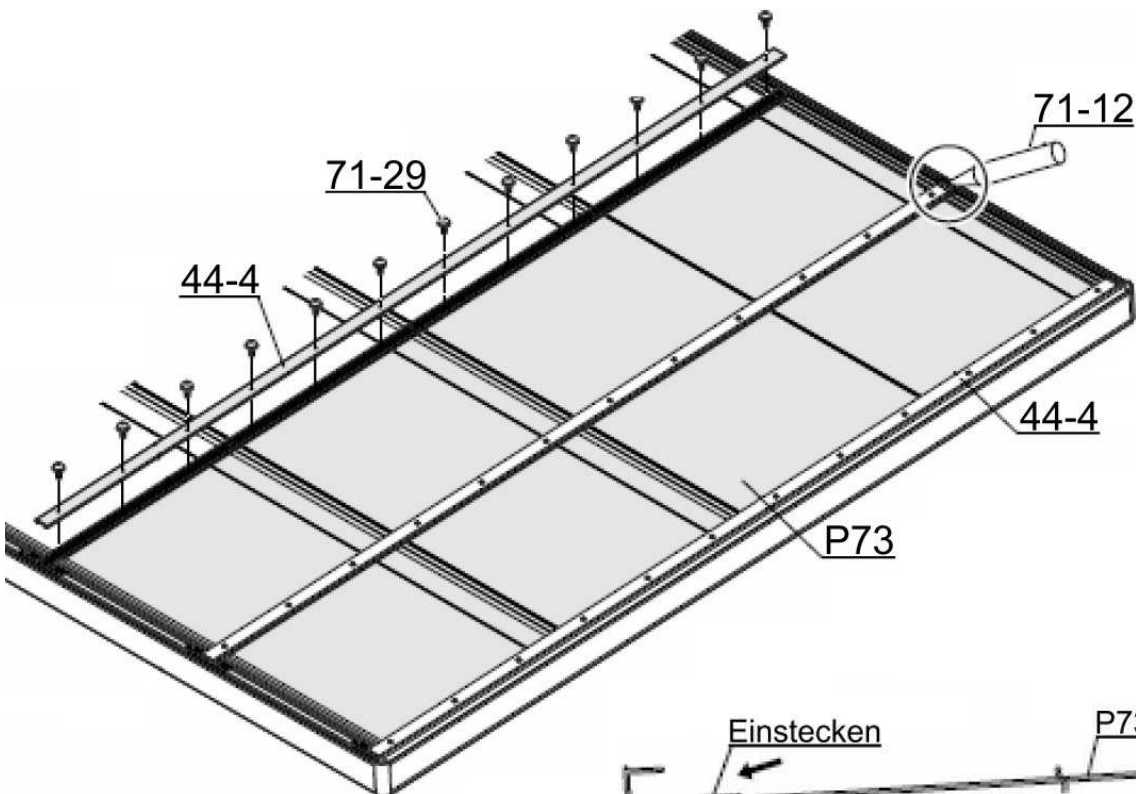

Installation der Dachplatten

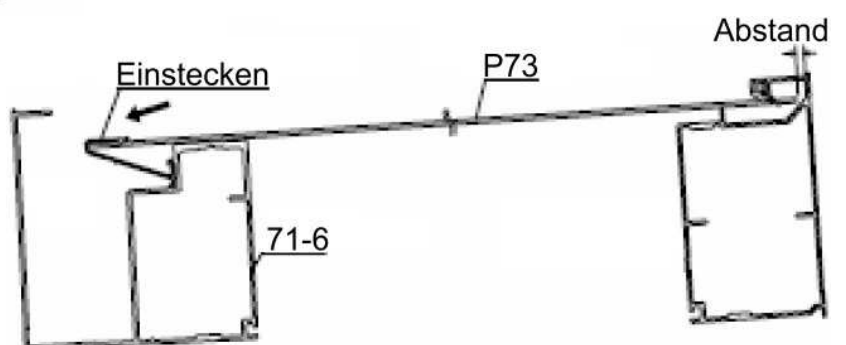

9) Montage des Regenabfallrohrs

1. Kürzen Sie die Rohre nach Ihrem persönlichen Bedarf
2. Befestigen Sie Rohranschluss samt Dichtungsgummi mit Schrauben an der Ablaufrinne
3. Montieren Sie die Rohrbefestigung B mit drei Schrauben, wählen Sie die dafür praktisch am besten geeignete Position.
4. Stecken Sie das Rohr in die Rohrbefestigung A und drücken Sie die Befestigung A in B.
5. Bestreichen Sie Rohranschluß, Kniegelenk und Rohr mit Kleber und verbinden Sie diese miteinander
6. Die nicht benötigte Bohrung im Rinnenprofil abdichten
7. Bringen Sie die Schraubenabdeckkleisten an

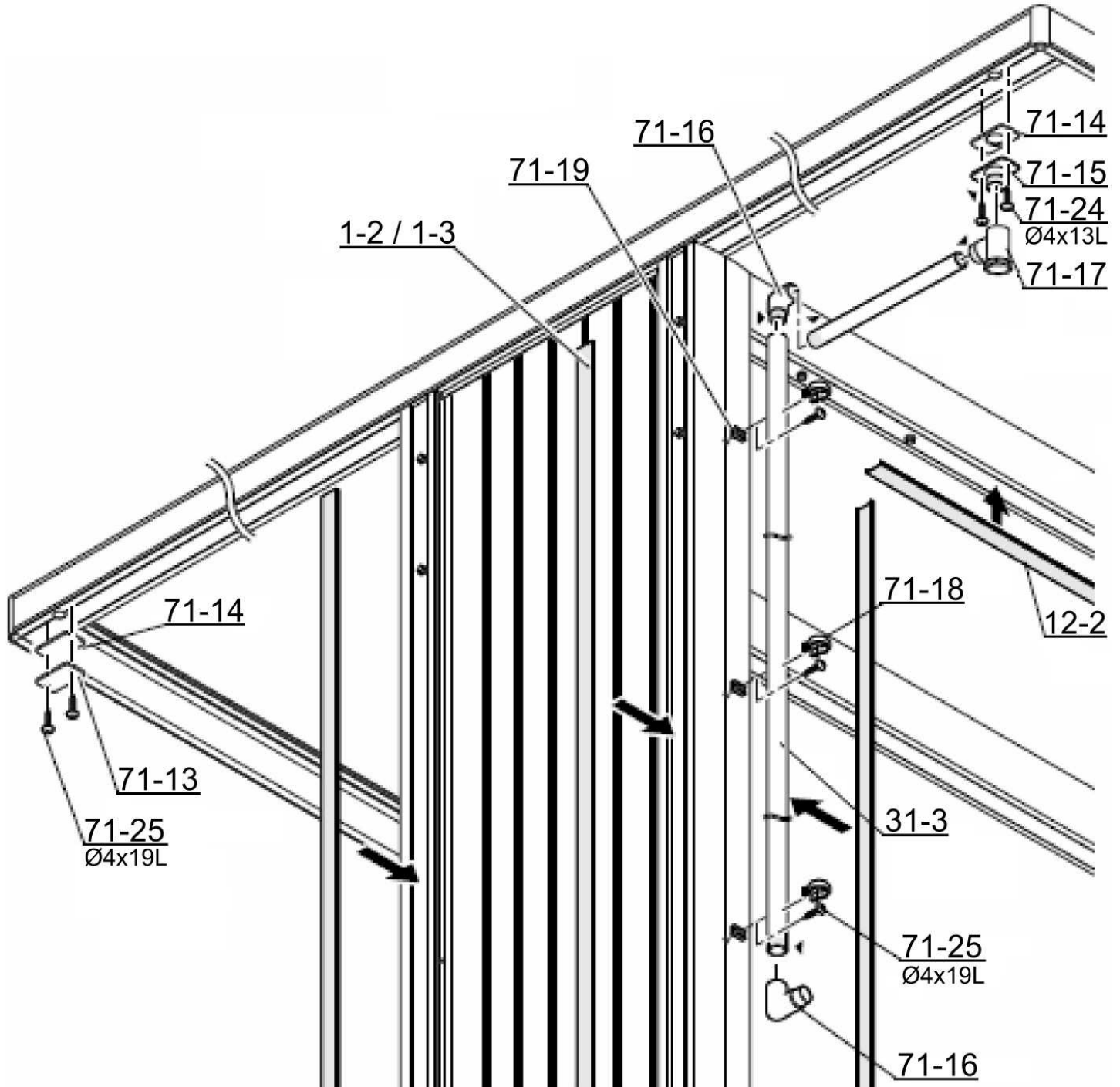

Achtung:

Es könnte schwierig erscheinen Rohr, Knie und Ablauf zu verbinden. Die Teile haben einen Harzanteil, der sich mitunter ausdehnt. In solchen Fällen kann man, wie in der Zeichnung rechts gezeigt, das Knie oder das Rohr ein wenig einschneiden.

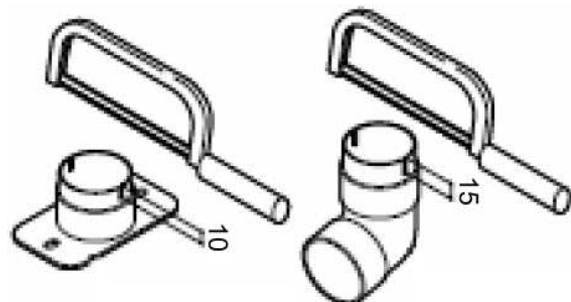

Achtung: Bitte beachten Sie die maximalen Schneelasten. (Siehe auch Merkblatt Schneebelastung).

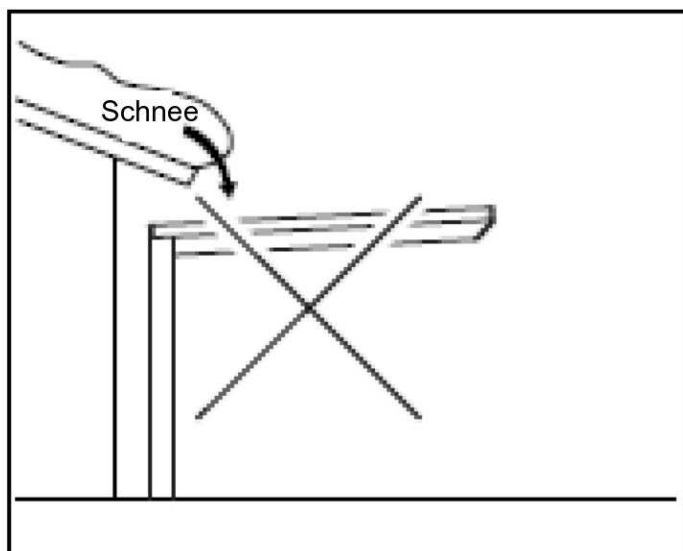
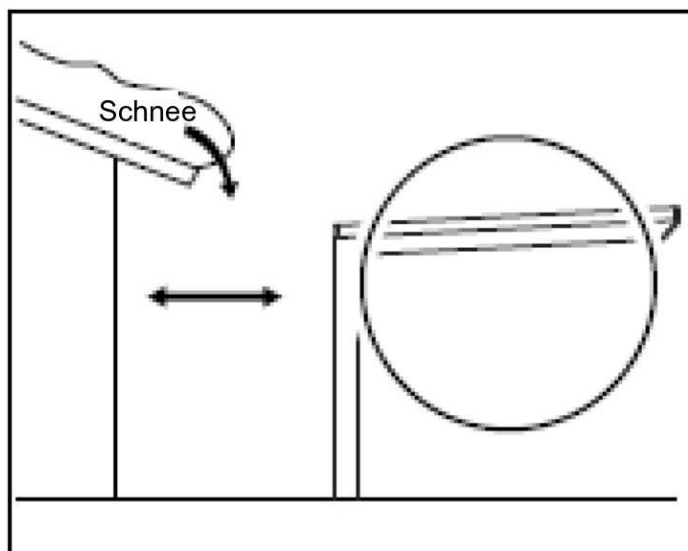

Aufbauservice

Auf Wunsch vermitteln wir Ihnen einen BRD bundesweiten **Aufbauservice** inklusiv Fundamenterstellung. Bitte fragen Sie an!

XI AX[®]

Gewerbestraße 9a
A - 6973 Höchst

Österreich:
Deutschland:

www.designcarports.info

T: (+43) 5578/74150-14;















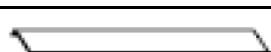





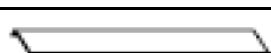



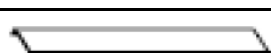

T: (+49) 7556 / 919006;













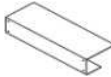
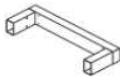







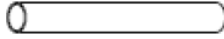

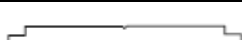

office@designcarports.info

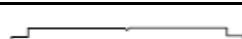

























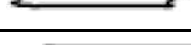

F: (+43) 5578/74150-20

F: (+49) 7556 / 919009

Stückliste Carport Neo















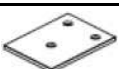

Nr.	Verpackungs- bezeichnung	Teile- bezeichnung	Form	Stück	
1	Bodenträger R 1 Stück	-1	Bodenträger R		1
		-2	Schraubenabdeckung Bodenträger (21) A		1
		-3	Schraubenabdeckung Bodenträger (21) B		1
2	Bodenträger L 1 Stück	-1	Bodenträger (L)		1
		-2	Schraubenabdeckung Bodenträger (21) A		1
		-3	Schraubenabdeckung Bodenträger (21) B		1
3	Bodenträger S (R) 1 Stück	-1	Bodenträger S (R)		1
		-2	Schraubenabdeckung Bodenträger (21) A		1
		-3	Schraubenabdeckung Bodenträger (21) B		1
4	Bodenträger S (L) 1 Stück	-1	Bodenträger S (L)		1
		-2	Schraubenabdeckung Bodenträger (21) A		1
		-3	Schraubenabdeckung Bodenträger (21) B		1
5	Verlängerter Bodenträger R 1 Stück	-1	Verlängerter Bodenträger R		1
		-2	Schraubenabdeckung Bodenträger (25) A		1
		-3	Schraubenabdeckung Bodenträger (25) B		1
6	Verlängerter Bodenträger L 1 Stück	-1	Verlängerter Bodenträger (L)		1
		-2	Schraubenabdeckung Bodenträger (25) A		1
		-3	Schraubenabdeckung Bodenträger (21) B		1
101	Verlängerter Bodenträger S (R) 1 Stück	-1	Verlängerter Bodenträger S ®		1
		-2	Schraubenabdeckung Bodenträger (25) A		1
		-3	Schraubenabdeckung Bodenträger (25) B		1
102	Verlängerter Bodenträger S (L) 1 Stück	-1	Verlängerter Bodenträger S (L)		1
		-2	Schraubenabdeckung Bodenträger (25) A		1
		-3	Schraubenabdeckung Bodenträger (25) B		1
11	Hauptausleger (25) 2 Stück	-1	Hauptausleger (25)		2
		-2	Schraubenabdeckung Hauptausleg		2
12	Hauptausleger (28) 2 Stück	-1	Hauptausleger (28)		2
		-2	Schraubenabdeckung Hauptausleg		2

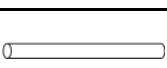







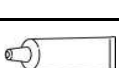





13	Hauptausleger (31) 2 Stück	-1	Hauptausleger (31)		2
		-2	Schraubenabdeckung Hauptausleg		2
17	Verbindungsstück Ausleger	-1	Abdeckung Ausleger		1
		-2	Verbindungsstück Ausleger		1
		-3	Zierabdeckung Verbindungsstück Ausleger		1
21	Dachprofil (50) 2 Stück	Dachprofil (50)			2
22	Dachprofil (50) 3 Stück	Dachprofil (50)			3
23	Dachprofil (56) 2 Stück	Dachprofil (56)			2
24	Dachprofil (56) 3 Stück	Dachprofil (56)			3
31	Front/Heck-Profil (50)	-1	Frontprofil (50)		1
		-2	Rinnenprofil (50)		1
		-3	Abflussrohr		2
		-4	Wasser-Schutzstreifen		9
		-5	Dachverstärkung (L=1850)		6
32	Front/Heck-Profil (56)	-1	Frontprofil (56)		1
		-2	Rinnenprofil (56)		1
		-3	Abflussrohr		2
		-4	Wasser Schutzstreifen		9
		-5	Dachverstärkung (L=1850)		6
41	Seitenprofil (2550)	-1	Seitenprofil (25) R		1
		-2	Seitenprofil (25) L		1
		-3	Querträger (25)		7
		-4	Dachhalterung (F) (25)		9
42	Seitenprofil (2556)	-1	Seitenprofil (25) R		1
		-2	Seitenprofil (25) L		1
		-3	Querträger (25)		8
		-4	Dachhalterung (F) (25)		10

44	Seitenprofil (2850)	-1	Seitenprofil (28) R		1
		-2	Seitenprofil (28) L		1
		-3	Querträger (28)		7
		-4	Dachhalterung (F) (27)		9
45	Seitenprofil (2856)	-1	Seitenprofil (28) R		1
		-2	Seitenprofil (28) L		1
		-3	Querträger (28)		8
		-4	Dachhalterung (F) (27)		10
47	Seitenprofil (3150)	-1	Seitenprofil (31) R		1
		-2	Seitenprofil (31) L		1
		-3	Querträger (31)		7
		-4	Dachhalterung (F) (30)		9
48	Seitenprofil (3156)	-1	Seitenprofil (31) R		1
		-2	Seitenprofil (31) L		1
		-3	Querträger (31)		8
		-4	Dachhalterung (F) (30)		10
61	Aluminium Paneel Bodenträger (21)	-1	Aluminium Paneel A (21)		4
		-2	Aluminium Paneel B (21)		2
		-3	U-Profil		2
64	Aluminium Paneel Bodenträger (25)	-1	Aluminium Paneel A (25)		4
		-2	Aluminium Paneel B (25)		2
		-3	U-Profil		2
81	Hauptverbindungsstück	Hauptverbindungsstück		2	
P71	Dachabdeckung (24) Polycarbonat 4 Stück	Dachabdeckung (24) Polycarbonat		4	
P72	Dachabdeckung (24) Polycarbonat 1 Stück	Dachabdeckung (24) Polycarbonat		1	
P73	Dachabdeckung (27) Polycarbonat 4 Stück	Dachabdeckung (27) Polycarbonat		4	
P74	Dachabdeckung (27) Polycarbonat 1 Stück	Dachabdeckung (27) Polycarbonat		1	
P79	Dachabdeckung (30) Polycarbonat 4 Stück	Dachabdeckung (30) Polycarbonat		4	
P80	Dachabdeckung (30) Polycarbonat 1 Stück	Dachabdeckung (30) Polycarbonat		1	

Stückliste Carport Neo

Kleinteile - Box

Nr.	Verpackungs- bezeichnung	Teile- bezeichnung	Form	Stück	
71	Kleinteile Box	-1	Halterung für Dachprofil		12
		-2	Halterung für Dachprofil S		4
		-3	Halterung Abdeckung Ausleger		2
		-4	Halterung Abdeckung Front-Profil		2
		-5	Halterung Abdeckung Heck-Profil		2
		-6	Abstandhalter Regenrinne		2
		-7	Abstandhalter		12
		-8	Kanten-Schutzkappe		4
		-9	Schutzkappe Ausleger		2
		-10	Dichtung Regenrinne		2
		-11	Ankerstab		2
		-12	Silikon		1
		-13	Abdeckung		1
		-14	Dichtungsgummi		2
		-15	Rohranschluss		1
		-16	Kniegelenk		2
		-17	Winkelrohr		1
		-18	Leitungsbefestigung A		3
		-19	Leitungsbefestigung B		3
		-20	Kleber		1

71	Kleinteile Box	Schraubenset	-21	Sechskant M8x25L		16		
			-22	Federring		16		
			-23	Schraube 4x10L		10		
			-24	Schraube 4x13L		53		
			-25	Schraube 4x19L		30		
			-26	Schraube M4x14L		4		
			-27	Schraube 4x25L		70		
			-28	Schraube M5x12L		8		
			-29	Kopfschraube mit Dichtring M5x12L		140		
			-30	Sechskant mit Federring M8x20L		8		
			-31	Schraube M4x10L		4		
			-32	Schraube M4x10L		8		
			-33	Schraube 4x30L		22		
					-34	Montageanleitung		1
					-35	Anleitung Dachverstärkung		1