

Manual de instrucciones
Instruction manual
Manual de instruções

TAHITI

GRACIAS POR CONFIAR EN ARTECONFORT

Enhorabuena, acaba de adquirir un ventilador de techo Arteconfort: vanguardia tecnológica unida a la mayor eficiencia energética.

ADVERTENCIAS

Lea atentamente este manual de instrucciones antes de comenzar la instalación y guárdelo para referencia en el futuro. En caso de transferencia del aparato, entregue asimismo este manual de instrucciones a la persona correspondiente.

Cuando se utilicen aparatos eléctricos, deberán respetarse siempre las precauciones básicas de seguridad para reducir el riesgo de incendios, descargas eléctricas y lesiones personales.

PRECAUCIONES DE SEGURIDAD

- El aparato deberá ser instalado únicamente por un electricista autorizado y en conformidad con la normativa local, regional y estatal de electricidad.
- Verifique si las especificaciones eléctricas de este aparato son compatibles con su instalación.
- Desconecte la corriente antes de instalar o reparar el ventilador.
- El ventilador deberá conectarse adecuadamente a tierra para evitar riesgos de descargas eléctricas.
- La utilización y las modificaciones técnicas no autorizadas podrían suponer un peligro de lesiones e incluso de muerte.
- El ventilador debe estar conectado a un suministro eléctrico de 240V 50Hz.
- No conectar el motor del ventilador a un regulador de intensidad. Podría dar un rendimiento insatisfactorio (zumbido del motor) y causar daños al motor.
- Tenga cuidado cuando trabaje cerca de las aspas rotatorias.
- No acople nunca el ventilador a un punto de alimentación sino al propio techo.
- El ventilador debe instalarse de modo que las aspas estén al menos 2,3 metros por encima del suelo.
- El ventilador debe colgarse de una estructura

capaz de soportar un peso de al menos 50 kg. La fijación debe ser capaz de soportar el peso del ventilador en movimiento y no debe bambolear o soltarse.

- Asegúrese de que en el lugar de instalación las aspas no entren en contacto con cualquier objeto. Dejar siempre un espacio libre mínimo de 50cm de la punta de las aspas a la pared o el techo. Tenga en cuenta que cuanto mayor sea este espacio mejor será el flujo de aire del ventilador.
- Este aparato está diseñado únicamente para uso en interiores. No usar en un espacio abierto ni donde pueda ser expuesto al agua o la humedad.
- No instale nunca el aparato en una sala con un grado elevado de humedad.
- El ventilador no debe ponerse en marcha en una habitación con un aparato de gas en funcionamiento al mismo tiempo.
- Este aparato puede ser utilizado por niños de 8 años en adelante y de personas con capacidades físicas, sensoriales o mentales reducidas o falta de experiencia y conocimiento si son supervisados o instruidos acerca del uso del aparato de forma segura y comprender los riesgos involucrados. Así como de la limpieza y el mantenimiento del aparato.
- Los niños no deben jugar con el aparato.
- Antes e invertir la dirección del giro de las aspas pare el ventilador por completo. Esto evitará cualquier daño en el motor del ventilador o el controlador (si está instalado).
- No introduzca ningún objeto en las aspas del ventilador mientras están girando. Esto puede dañarlas y alterar el equilibrio del ventilador hasta tumbarlo.
- Después de que el ventilador esté completamente instalado asegúrese de que todas las fijaciones están bien sujetas para evitar cualquier tambaleo o caída de la máquina.

Las instrucciones y las normas de seguridad de este manual no pueden prevenir todas las condiciones y situaciones que pudieran ocurrir. Por razones obvias, el presente manual no puede incluir factores como la precaución y el cuidado. Estos factores deberán ser asumidos por quien instala, mantiene, utiliza y disfruta el producto.

ANTES DE LA INSTALACIÓN

Abra la caja evitando el uso de cuchillas o "cutters" para no rallar los componentes del ventilador.

Desembale las piezas manipulándolas de forma cuidadosa para que no se doblen o arañen, y coloque el motor sobre un trapo o una superficie blanda para evitar que se dañe (también puede utilizar la espuma antigolpes de la caja para este fin). Nunca apoye el motor de lado.

Es aconsejable montar el ventilador en el suelo o una superficie lo suficientemente grande para que no se caiga ningún componente.

Identifique todas las piezas antes de comenzar el montaje.

HERRAMIENTAS NECESARIAS

**No incluidas. Se recomienda que el destornillador sea imantado.*

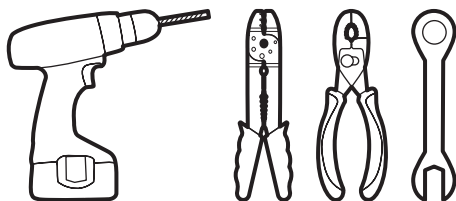
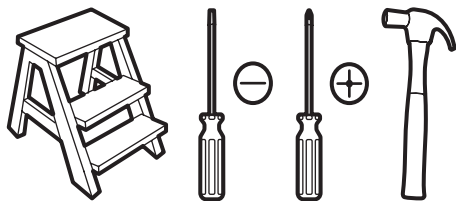

SOLUCIÓN DE PROBLEMAS

Antes de realizar las comprobaciones que se detallan a continuación, el ventilador debe encontrarse sin alimentación eléctrica.

1. El ventilador no arranca

- Sustituya las pilas del mando si están agotadas o no son las adecuadas.
- Compruebe que no haya dispositivos cercanos que puedan estar causando interferencias con el mando o reduciendo la recepción de la señal.
- Resincronice el mando.
- Compruebe que las conexiones eléctricas están correctamente realizadas (debe realizarlo un electricista autorizado).
- Compruebe fusibles e interruptores, que la instalación dispone de tensión y ésta llega al ventilador.

2. El ventilador hace excesivo ruido al girar

- Permita una ligera separación entre el florón y el techo, evitando que se toquen directamente.
- Compruebe que los tornillos de fijación de las palas, de la tija y del burlón estén correctamente apretados.
- Si ha sustituido el control remoto o el receptor originales, vuelva a instalar los suministrados junto con el ventilador.

3. El ventilador se tambalea

- Compruebe que los tornillos de fijación de las palas, de la tija y el burlón estén correctamente apretados.
- Verifique que las palas no estén deformadas y siga las instrucciones de equilibrado de palas detalladas en este manual.

4. El flujo de aire es insuficiente

- Compruebe que las aspas giran en el sentido correcto (Verano/Invierno).
- Evite los objetos cercanos que puedan obstaculizar la circulación del aire.
- Verifique que el diámetro de las aspas de su ventilador es suficiente para el área de la habitación en la que se encuentra instalada.

5. La luz no se enciende

- Revise que la bombilla no esté fundida, de lo contrario cámbiela por una nueva.
- Revise que las conexiones estén bien fijadas de acuerdo al manual de instrucciones.

MANTENIMIENTO

- Con el paso del tiempo y debido al movimiento natural del ventilador, algunas conexiones podrían soltarse. Revise las conexiones de soporte, los soportes y las fijaciones de las palas dos veces al año, y asegúrese que estén firmes.
- Limpie el ventilador con regularidad para mantener su apariencia como nueva. Para ello, utilice un paño suave sin pelusa para evitar rayar el acabado. Nunca use agua, ya que podría dañar el motor o la madera de las palas.
- No es necesario engrasar el ventilador, ya que los rodamientos del motor contienen lubricante permanentemente.

GARANTÍA

- Este ventilador tiene una garantía de 2 años.
- Este ventilador debe ser instalado por un electricista autorizado. Cualquier tipo de uso incorrecto, indebido, anómalo o que infrinja las normas de instalación puede resultar peligroso y se perderá la garantía del ventilador.
- Este ventilador está diseñado para uso exclusivo en interior, en caso de ser expuesto a agua y/o humedad, la garantía quedará anulada.
- Si se utiliza un control a través de un interruptor de pared o regulador diferente al control remoto suministrado con el ventilador, se anulará la garantía.
- Antes de acudir al servicio técnico, es aconsejable leer la guía de solución de problemas incluida en este manual.

MEDIO AMBIENTE



No tire aparatos eléctricos a la basura doméstica, utilice instalaciones de recogida selectiva. Consulte a las autoridades locales para obtener más información.

Si los aparatos eléctricos se depositan en vertederos, los componentes peligrosos pueden filtrarse en las aguas subterráneas y entrar en la cadena alimentaria, dañando su salud y bienestar.

Gracias por cuidar del medio ambiente.

MANDO

PARAR VENTILADOR (STOP)

Apaga el ventilador.

ON/OFF LÁMPARA (LIGHT ON/OFF)

Enciende o apaga la luz.

PROGRAMACIÓN

Establece las horas de funcionamiento del ventilador (1, 2h, 4 u 8 horas).

VELOCIDAD

Selecciona la velocidad de giro de las palas del ventilador.

**Retire las pilas del mando si no se va a utilizar durante un tiempo prolongado.*

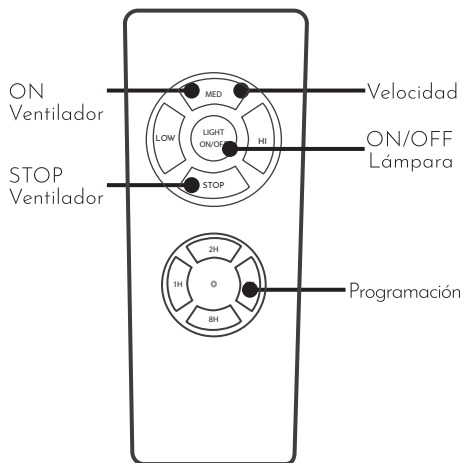

MODO INVIERNO (W)/ VERANO (S)

Invierte el sentido de giro de las palas para cambiar a modo verano o modo invierno.

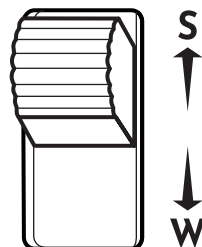

SINCRONIZACIÓN DEL MANDO

UN MANDO A VARIOS VENTILADORES - UN MANDO A UN VENTILADOR NUEVO

1. Corte la corriente

Asegúrese de cortar la corriente bajando el diferencial hasta que todos los ventiladores paren.

2. Restablezca la corriente

Suba el diferencial para reestablecer la corriente.

3. Sincronice el mando

En el momento que escuche la señal, pulse el botón "STOP" hasta volver a escuchar la señal. Si están en un radio menor a 10m (radio de alcance del mando 8-10m), se sincronizarán todos a la vez.

UN MANDO A UN VENTILADOR

(Ejemplo para dos ventiladores)

1. Corte la corriente del ventilador A*

Asegúrese de cortar la corriente del ventilador A (aquel que queremos borrar la sincronización).

2. Corte la corriente del ventilador B*

Asegúrese de cortar la corriente del ventilador B (aquel que queremos sincronizar).

3. Restablezca la corriente del ventilador B

Restablezca la corriente del ventilador B, escuchará la señal. Pulse el botón "STOP" hasta volver a escuchar la señal. Después, pulse el botón "1H" hasta que escuche por tercera vez la señal para sincronizar el mando B con el ventilador B.

4. Corte la corriente del ventilador B*

Asegúrese de cortar la corriente del ventilador B.

5. Restablezca la corriente del ventilador A

Restablezca la corriente del ventilador a, escuchará la señal. Pulse el botón "STOP" hasta volver a escuchar la señal. Después, pulse el botón "1H" hasta que escuche por tercera vez la señal para sincronizar el mando A con el ventilador A.

6. Repita los pasos

Repita los pasos 1, 2 y 3 con cada ventilador que tenga y quiera individualizar su mando.

*Para cortar la corriente puede pulsar el interruptor individual del ventilador. Si no lo hubiera, desconecte los cables de conexión rápida del ventilador.

EQUILIBRADO DE PALAS

El balanceo del ventilador no es síntoma de mal funcionamiento. Antes de hacer el equilibrado, y siempre con el ventilador apagado, compruebe la fijación de las aspas y que éstas no presenten deformaciones. Una vez comprobado, si todo está correcto, proceda al equilibrado de las aspas:

1. Seleccione la pala a equilibrar

Ponga el clip en el centro de una pala. Después, encienda el ventilador y, si el balanceo persiste, ponga el clip en otra pala hasta que el balanceo disminuya. De este modo, la pala seleccionada será la que necesite el contrapeso.

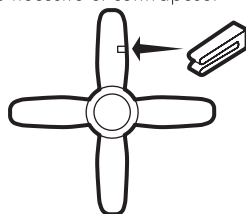

2. Encuentre el punto de equilibrio

Coloque el clip en la pala que previamente ha seleccionado y pruebe el mejor lugar para colocarlo (desde el centro hacia la punta de la pala) hasta que el tambaleo desaparezca.

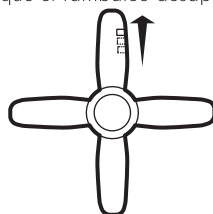

3. Compruebe el correcto equilibrado

Pegue el contrapeso a la altura del clip en la superficie de la pala. Retire el clip, y encienda el ventilador. Compruebe si se sigue tambaleando, en caso afirmativo, coloque otro contrapeso. Si empeora, debe probar otra zona mejor para colocarlo.

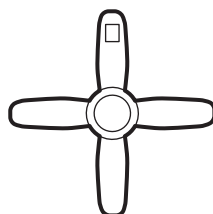

THANKS FOR TRUSTING IN ARTECONFORT

Congratulations, you have just purchased an Arteconfort ceiling fan: cutting edge technology combined with the highest energy efficiency.

WARNING

Read this instruction manual carefully before beginning installation and save it for future reference. In case of transfer of the device, you must also give this instruction manual to the corresponding person.

While using electrical appliances, basic safety precautions should always be followed to reduce the risk of fire, electric shock and personal injury.

CAUTION

- The product must only be installed by an authorized electrician and in compliance with local, regional and state electricity regulations.
- Check if the electrical specifications of this device are compatible with your installation.
- Turn off the power before installing or repairing the fan.
- The fan must be properly grounded to avoid the risk of electric shock.
- Use and unauthorized technical modifications could suppose a risk of injury.
- The fan must be connected to a 240V 50Hz power supply.
- Do not connect the fan motor to a current dimmer. It could give unsatisfactory performance (engine humming) and cause engine damage.
- Be careful while working near the spinning blades.
- Never connect the fan to a power point but to the ceiling itself.
- The fan must be installed so that the blades are at least 2,3 meters above the ground.
- The fan must be hung from a structure capable of supporting a weight of at least 50 kg. The fixture must be able to support the weight of the fan in motion and should not wobble or loosen.
- Make sure that the blades do not come in contact with any object at the installation site. Always leave a minimum clearance of 50cm from the tip of the blades to the wall or ceiling.

Keep in mind that the larger this space, the better the fan's air flow will be.

- This device is designed for indoor use only. Do not use in an open space or where it may be exposed to water or moisture.
- Never install the appliance in a room with a high degree of humidity.
- The fan must not be started in a room with a gas appliance running at the same time.
- This device can be used by children aged 8 years and above and of people with reduced physical, sensory or mental abilities or lack of experience and knowledge if they are supervised or instructed about the use of the device safely and understand the risks involved. As well as cleaning and maintenance of the device.
- Children should not play with the device.
- Before reversing the direction of rotation of the blades stop the fan completely. This will prevent any damage to the fan motor or controller (if installed).
- Do not insert any object into the fan blades while they are rotating. This can damage them and alter the balance of the fan and the device can fall down.
- After the fan is fully installed make sure all fasteners are securely fastened to prevent any wobbling or falling of the machine.

The instructions and safety regulations in this manual cannot prevent all conditions and situations that may occur. For obvious reasons, this manual cannot include factors such as caution and care. These factors must be assumed by who installs, maintains, uses and enjoys the product.

BEFORE INSTALLATION

Open the box avoiding the use of blades or "cutters" to avoid scratching the fan components.

Unpack the parts handling them carefully so that they do not bend or scratch, and place the motor on a cloth or a soft surface to prevent damage (you can also use the anti-shock foam on the box for this purpose). Never support the motor sideways.

It is advisable to mount the fan on the floor or a surface large enough so that no component falls.

Identify all parts before beginning assembly.

TOOLS NEEDED

**Not included. It is recommended that the screwdriver be magnetized.*

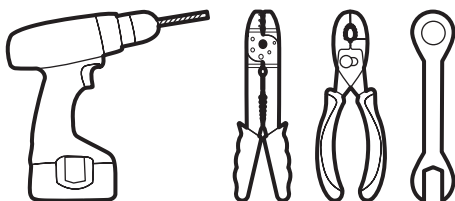
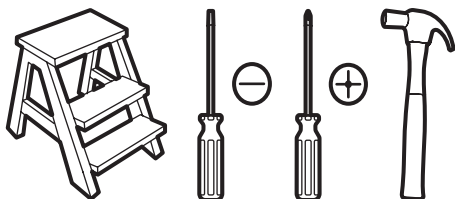

PROBLEM SOLVING

Before carrying out the checks detailed below, the fan must be without power supply.

1. The fan does not start

- Replace the remote control batteries if they are exhausted or not suitable.
- Check that there are no nearby devices that may be causing interference with the remote or reducing signal reception.
- Resynchronize the remote control.
- Check that the electrical connections are correct (must be carried out by a licensed electrician).
- Check fuses and switches, that the installation has voltage and it reaches the fan.

2. The fan makes excessive noise while rotating

- Allow a slight separation between the canopy and the ceiling, preventing them from touching directly.
- Check that the fixing screws of the blades, of the stem and the fastening elements are correctly tightened.
- If you replaced the original remote control or receiver, reinstall the supplied ones along with the fan.

3. The fan wobbles

- Check that the fixing screws of the blades of the stem and the fastening elements are correctly tightened.
- Check that the blades are not deformed and follow the blade balancing instructions detailed in this manual.

4. The air flow is insufficient

- Check that the blades rotate in the correct direction (Summer / Winter).
- Avoid nearby objects that may impede air circulation.
- Verify that the diameter of the blades of your fan is sufficient for the area of the room in which it is installed.

5. The light does not turn on

- Check the bulb is not blown, otherwise replaces it with a new one.
- Check the connections are properly fixed according to the instruction manual.

MAINTENANCE

- Over time and due to the natural movement of the fan, some connections may come loose. Check the support connections, brackets and attach the blades twice a year, and make sure they are firm.
- Clean the appliance regularly to maintain its appearance as new. To do this, use a soft, lint-free cloth to avoid scratching the finish. Never use water, because it could damage the motor or the wood of the blades.
- It is not necessary to grease the fan, since the motor bearings permanently contain lubricant.

GUARANTEE

- This fan has a 2 year guarantee.
- This fan must be installed by a licensed electrician. Any type of incorrect, improper, anomalous use or that violates the installation norms can be dangerous and the guarantee of the product will be lost.
- This fan is designed for indoor use only, in case of being exposed to water and/or humidity, the warranty will be voided.
- If the control is used through a wall switch or other dimmer than the remote control supplied with the fan, the warranty will be voided.
- Before going to the technical service, it is advisable to read the troubleshooting guide included in this manual.

ENVIRONMENT



Do not throw electrical appliances into the household waste, use selective collection facilities. Consult local authorities for more information.

If electrical appliances are deposited in landfills, hazardous components can seep into groundwater and enter the food chain, damaging health and well-being.

Thanks for taking care of the environment.

REMOTE CONTROL

FAN ON/OFF

Turn the fan on or off.

LIGHT ON/OFF

Turn the light on or off.

TIMER

Set the hours of operation of the fan (1, 4 or 8 hours).

SPEED

Select the rotation speed of the fan blades.

**Remove the batteries from the remote control if it is not going to be used for a long time.*

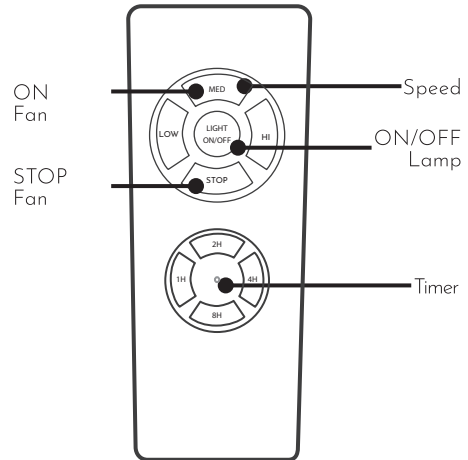

WINTER/SUMMER MODE

Reverse the direction of blades rotation to change to summer/winter mode.

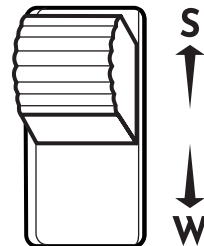

REMOTE CONTROL SYNCHRONIZATION

A REMOTE CONTROL TO VARIOUS FANS - A REMOTE CONTROL TO A NEW FAN

1. Cut the current

Be sure to cut off the current by lowering the differential circuit breaker until all fans stop.

2. Restore the current

Raise the differential circuit breaker to re-establish the current.

3. Synchronize the remote control

When you hear the signal press the "STOP" button until hear the signal again. After that press the "1H" button until hear the signal for third time.

If they are within a radius less than 10m (control range 8-10) all will synchronize at the same time.

A REMOTE CONTROL TO A FAN

(Example for two fans)

1. Cut the fan A current*

Be sure to cut the fan A current (the one we want to remove the synchronization).

2. Cut the fan B current*

Be sure to cut off fan B (the one we want to synchronize).

3. Restore fan B current

Restore the power of the fan B then you'll listen the signal. Press button "STOP" until listen the signal again. After press the "1H" button until listen the signal for third time to synchronize the remote control B with fan B.

4. Cut the fan B current*

Be sure to cut the fan B current.

5. Restore the fan A current

Restore the power of the fan A then you'll listen the signal. Press button "STOP" until listen the signal again. After press the "1H" button until listen the signal for third time to synchronize the remote control A with fan A.

6. Repeat the steps

Repeat steps 1, 2 and 3 with each fan you have and want to individualize its remote control.

*To cut the current you can press the individual fan switch. If there is not, disconnect the quick connect cables from the fan.

BALANCING OF BLADES

The balancing of the fan is not a sign of malfunction. Before balancing, and always with the fan off, check the fastening of the blades and that they do not show deformations. Once checked, if everything is correct, proceed to the balancing of the blades:

1. Select the blade to balance

Put the clip included in the center of a blade. Next, turn on the fan and, if the balancing persists, put the clip on another blade until the swing decreases. In this way, the selected blade will be the one that needs the counterweight.

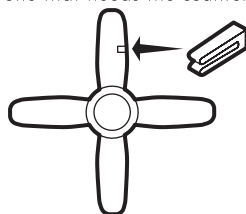

2. Find the equilibrium point

Place the clip on the blade you have previously selected and try the best place to place it (from the center to the tip of the blade) until the wobble disappears.

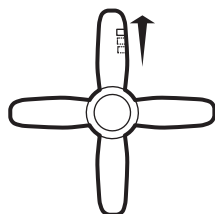

3. Check the correct balance

Glue the counterweight to the height of the clip on the surface of the blade. Remove the clip, and turn on the fan. Check if it continues to wobble, if so, place another counterweight.

If it gets worse, you should try another better area to place it.

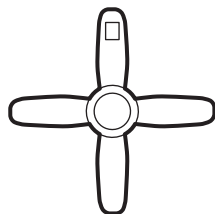

OBRIGADO POR CONFIAR EM ARTECONFORT

Parabéns, você acaba de comprar um ventilador de teto Arteconfort: tecnologia de ponta, juntamente com o aumento da eficiência energética.

AVISOS

Por favor, leia atentamente este manual de instruções antes de iniciar a instalação e guardar para referência futura. No caso de transferência da unidade, também entregue este manual à pessoa correspondente.

Ao utilizar aparelhos eléctricos, devem ser respeitadas as precauções básicas de segurança para reduzir o risco de incêndio, choque eléctrico e ferimentos pessoais.

PRECAUÇÕES

- O aparelho só deve ser instalado por um electricista autorizado e de acordo com os regulamentos locais, regionais e estaduais de electricidade.
- Verifique se as especificações eléctricas deste aparelho são compatíveis com a sua instalação.
- Desligue a alimentação antes de instalar ou reparar o ventilador.
- O ventilador deve ser devidamente aterrado para evitar o risco de choque eléctrico.
- O uso e alterações técnicas não autorizadas podem constituir um risco de ferimento.
- O ventilador deve ser conectado a uma fonte de 240V 50Hz.
- Não ligue o motor do ventilador a um regulador de intensidade. Poderia dar o desempenho insatisfatório (zumbido do motor) e causar dano do motor.
- Tenha cuidado ao trabalhar perto de lâminas rotativas.
- Nunca prenda o ventilador a um ponto de potência, mas ao próprio tecto.
- O ventilador deve ser instalado de modo que as lâminas estejam pelo menos 2,3 metros acima do chão.
- O ventilador deve ser pendurado a partir de uma estrutura capaz de suportar um peso de pelo menos 50 kg. A fixação deve ser capaz de suportar o peso do ventilador em movimento e

não deve ser bamboleado ou liberado.

- Certifique-se de que no local de instalação as lâminas não entram em contato com qualquer objeto. Deixe sempre um afastamento mínimo de 50cm da ponta das lâminas à parede ou ao teto. Tenha em conta que quanto maior seja este espaço melhor será o fluxo de ar do ventilador.
- Este aparelho destina-se apenas ao uso interno. Não utilize num espaço aberto ou onde possa estar exposto a água ou humidade.
- Nunca instale o aparelho numa sala com um elevado grau de humidade.
- O ventilador não deve ser iniciado numa sala com um aparelho a gás a funcionar ao mesmo tempo.
- Este aparelho pode ser usado por crianças de 8 anos em diante e pessoas com capacidades físicas, sensoriais ou mentais, reduzidas ou falta de experiência e conhecimento si são supervisionadas por um adulto ou instruídos sobre o uso do aparelho com segurança e compreender o riscos envolvidos. Assim como a Limpeza e manutenção do aparelho.
- As crianças não devem brincar com o aparelho.
- Antes de inverter a direção da curva da lâmina, pare o ventilador completamente. Isto impedirá qualquer dano ao motor ou ao controlador do ventilador (si esta instalado).
- Não insira nenhum objeto nas lâminas do ventilador enquanto eles estão girando. Isto pode danificá-los e alterar o equilíbrio do ventilador até que seja derrubado.
- Depois que o ventilador é instalado inteiramente certifique-se de que todas as ligações estão fixadas firmemente para evitar nenhuma oscilações ou quedas da máquina.

As Instruções e regras de segurança, não podem impedir todas as condições e situações que podem ocorrer. Por razões óbvias, este manual não pode incluir fatores tais como o cuidado e atenção. Estes fatores devem ser assumidos por quem instala, mantém, usa e desfrutar o produto.

ANTES DA INSTALAÇÃO

Abra a caixa evitando o uso de facas ou cortadores para evitar o grating dos componentes do ventilador.

Desembale as peças com cuidado para não dobrar nem arranhar, e colocar o motor sobre um pano ou superfície macia para evitar danos (você pode igualmente usar a espuma shock-proof da caixa para esta finalidade). Nunca apoie o motor do lado.

É aconselhável montar o ventilador no chão ou em superfície grande o suficiente para que nenhum componente caia.

Identificar todas as peças antes da montagem.

FERRAMENTAS NECESSÁRIAS

*Não incluído. Recomenda-se que a chave de fenda seja magnetizada.

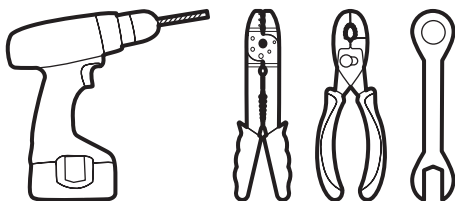
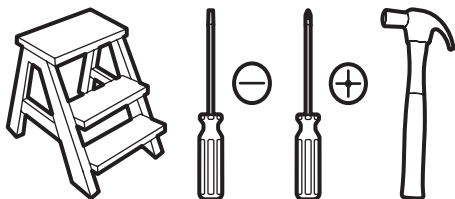

SOLUÇÃO DE PROBLEMAS

Antes de executar as verificações detalhadas abaixo, o ventilador deve estar sem energia.

1. O ventilador não começa

- Substitua as pilhas do controlador se estiverem esgotadas ou não adequadas.
- Verifique se não há dispositivos próximos que possam estar causando interferência com o controlador ou reduzindo a recepção do sinal.
- Resincronize o controlador.
- Verifique se as conexões elétricas estão feitas corretamente (deve ser feito por um electricista autorizado).
- Verifique os fusíveis e interruptores, se a instalação tem tensão e llega correctamente o ventilador.

2. O ventilador faz o ruído excessivo ao girar

- Permitir uma ligeira separação entre a flor e o tecto, impedindo-os de tocar directamente.
- Verifique se os parafusos de fixação da pá, espigão e burlão estão apertados.
- Se tiver substituído o telecommando ou o receptor original, reinstale os fornecidos juntamente com a ventoinha.

3. O ventilador oscila

- Verifique se os parafusos de fixação da pá, espigão e burlão estão apertados.
- Verifique se as lâminas não estão deformadas e siga as instruções de balanceamento de lâmina detalhadas neste manual.

4. O fluxo de ar é insuficiente

- Verifique se as lâminas giram na direção correta (verão/inverno).
- Evite objetos próximos que possam impedir a circulação de ar.
- Verifique se o diâmetro das lâminas do seu ventilador é suficiente para a área da sala em que está instalado.

5. A luz não liga

- Verifique se o bulbo não está derretido, caso contrário, substitua-o por um novo.
- Verifique se as conexões estão fixadas de forma segura de acordo com o manual de instruções.

MANUTENÇÃO

- Ao longo do tempo e devido ao movimento natural do ventilador, algumas conexões podem ser liberados. Verifique as conexões de suporte, suportes e prendedores de pá duas vezes por ano, e certifique-se de que eles são firmes.
- Limpe o aparelho regularmente para manter seu olhar como novo. Para fazer isso, use um pano macio e sem fiapos para evitar riscar o acabamento. Nunca use a água, porque poderia danificar o motor ou a madeira das pás.
- Não é necessário lubrificar o ventilador, pois os rolamentos do motor contêm lubrificante permanentemente.

GARANTIA

- Este ventilador tem uma garantia de 2 anos.
- Este ventilador deve ser instalado por um electricista autorizado. Qualquer uso incorrecto, abuso, uso anormal ou que infrinja as regras de instalação pode ser perigosa e a garantia do produto será perdida.
- Este ventilador é projetado para o uso interno somente, em caso da exposição à água e/ou à umidade, a garantia será anulada.
- Se um controle é usado através de um interruptor de parede ou regulador diferente do controle remoto fornecido com o ventilador, a garantia será nula.
- Antes de frequentar o Serviço técnico, é aconselhável ler a solução de problemas neste guia manual.

MEIO AMBIENTE



Não descarte de aparelhos eléctricos para lixo doméstico, utilize as instalações de recolha selectiva. Consulte as autoridades locais para obter mais informações.

Se os aparelhos eléctricos são depositados em aterros sanitários, os componentes perigosos podem infiltrar-se nas águas subterrâneas e entrar na cadeia alimentar, prejudicando a sua saúde e bem-estar.

Obrigado por cuidar do meio ambiente.

CONTROLE REMOTO

ON/OFF VENTILADOR (FAN ON/OFF)

Liga ou desliga o ventilador.

ON/OFF LÂMPADA (LIGHT ON/OFF)

Liga ou desliga a luz.

RELOGIO AUTOMATICO

Define o horário de funcionamento do ventilador(1, 4 ou 8 horas).

VELOCIDADE

Selecione a velocidade de giro das lâminas do ventilador.

**Retire as pilhas do comando se não se fore utilizar durante muito tempo.*

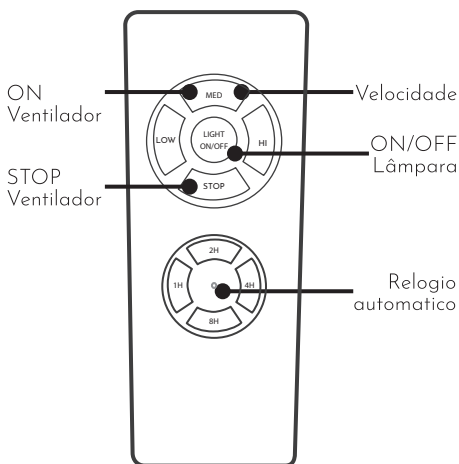

MODALIDADE DO INVERNO (W)/VERÃO (S)

Inverter o sentido de rotação das lâminas para mudar para o modo de verão ou modo de inverno.

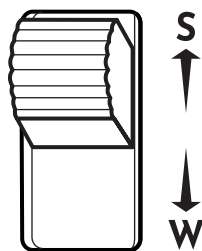

SINCRONIZAÇÃO DE COMANDOS

UM CONTROLE PARA VÁRIOS VENTILADORES - UM CONTROLE PARA UM NOVO VENTILADOR

1. Corte a corrente

Certifique-se de cortar a corrente diminuindo o diferencial até que todos os ventiladores parem.

2. Restaure a corrente

Aumente o diferencial para redefinir a corrente.

3. Sincronize o controlador

Quando ouvir o sinal, prima o botão "STOP" até ouvir novamente o sinal. Se eles estão dentro de um raio de menos de 10m, (Raio da faixa de controle 8-10m) serão todos sincronizados de uma só vez.

UM MANDO PARA UM VENTILADOR

(Exemplo para dois ventiladores)

1. Corte a corrente do ventilador A*

Certifique-se de desligar a corrente do ventilador A (aquele que queremos limpar a sincronização).

2. Corte a corrente do ventilador B*

Certifique-se de cortar a corrente do ventilador B (aquele que queremos sincronizar).

3. Restaurar a corrente do ventilador B

Restaure a corrente de ventilador B, você ouvirá o sinal. Pressione o botão "STOP" até ouvir o sinal novamente. Em seguida, pressione o botão "1H" até ouvir o sinal uma terceira vez para sincronizar o controle B com o ventilador B.

4. Corte a corrente do ventilador B*

Certifique-se de desligar a corrente do ventilador B.

5. Restaure a corrente de ventilador A

Restaure a corrente de ventilador A, você ouvirá o sinal. Pressione o botão "STOP" até ouvir o sinal novamente. Em seguida, pressione o botão "1H" até ouvir o sinal uma terceira vez para sincronizar o controle A com o ventilador A.

6. Repita os passos

Repita as etapas 1, 2 e 3 para cada ventilador que você tem e deseja individualizar o seu controlador.

**Para cortar a corrente, você pode pressionar o interruptor individual do ventilador. Se não houver, desconecte os cabos de conexão rápida do ventilador.*

PÁS EQUILBRADAS

O rolamento do ventilador não é um sintoma de mau funcionamento. Antes de equilibrar, e sempre com o ventilador desligado, verifique a fixação das lâminas e que as lâminas não têm deformações. Uma vez verificado, se tudo estiver correto, prossiga para o equilíbrio das lâminas:

1. Seleccione a pá para equilibrar

Coloque o clipe no centro de uma pá. Em seguida, ligue o ventilador e, se o balanço persistir, coloque o clipe em outra pá até que o rolo diminua. Desta forma, a pá selecionada será a que precisa do contrapeso.

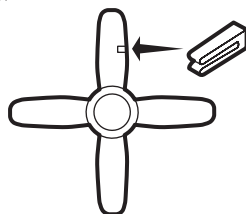

2. Encontre o ponto de equilíbrio

Coloque o clipe na pá que você selecionou anteriormente e tente o melhor lugar para colocá-lo (a partir do centro para a ponta da pá) até que a oscilação desapareça.

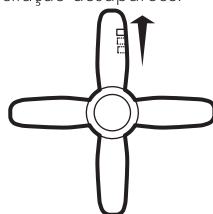

3. Verifique o equilíbrio certo

Fixe o contrapeso à altura do clipe na superfície da lâmina. Retire o clipe e ligue o ventilador. Verifique se continuar balançando, em caso afirmativo, coloque outro contrapeso. Se piorar, você deve tentar uma área melhor para colocá-lo.

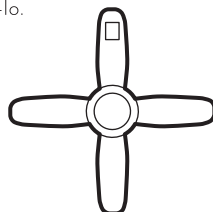

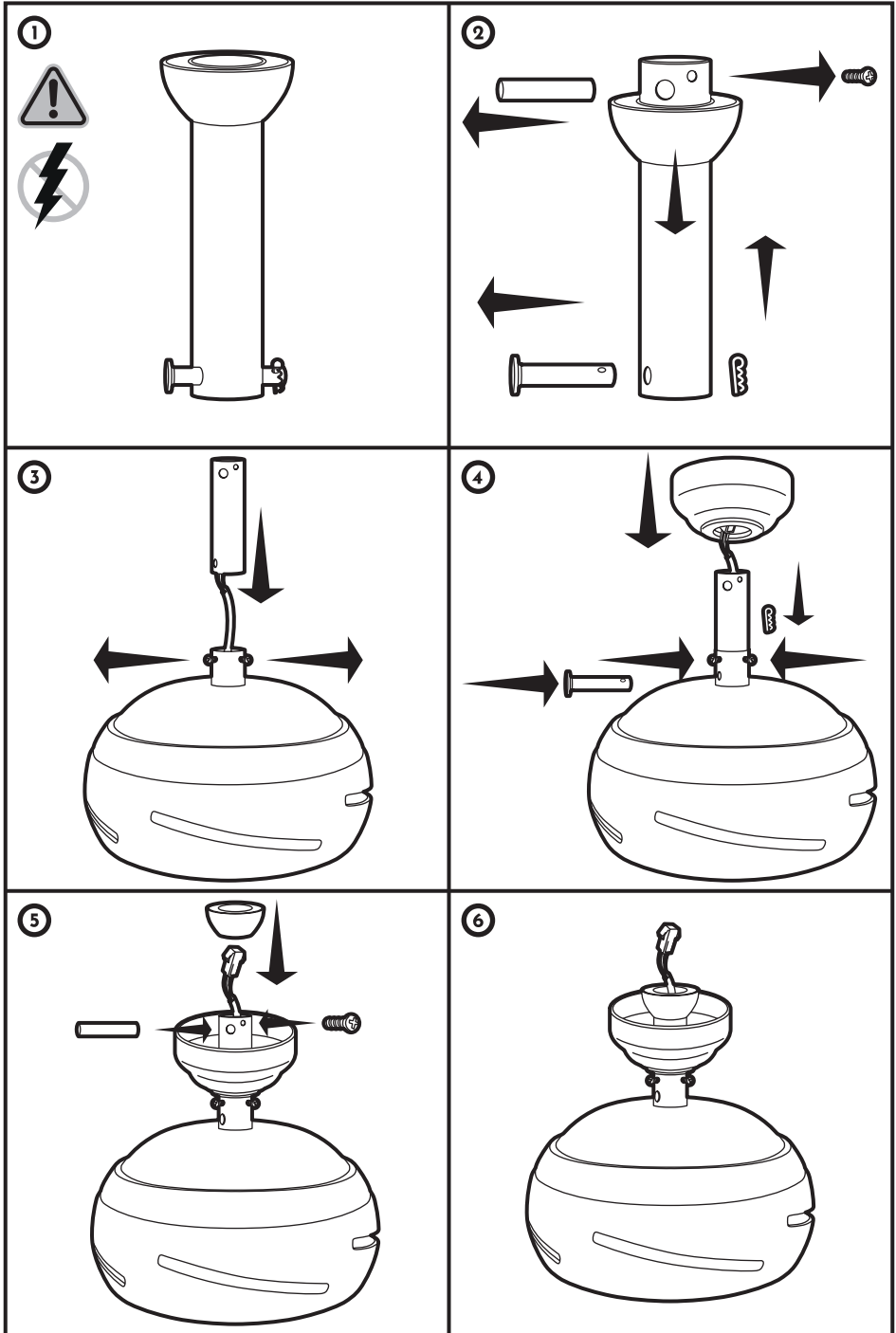

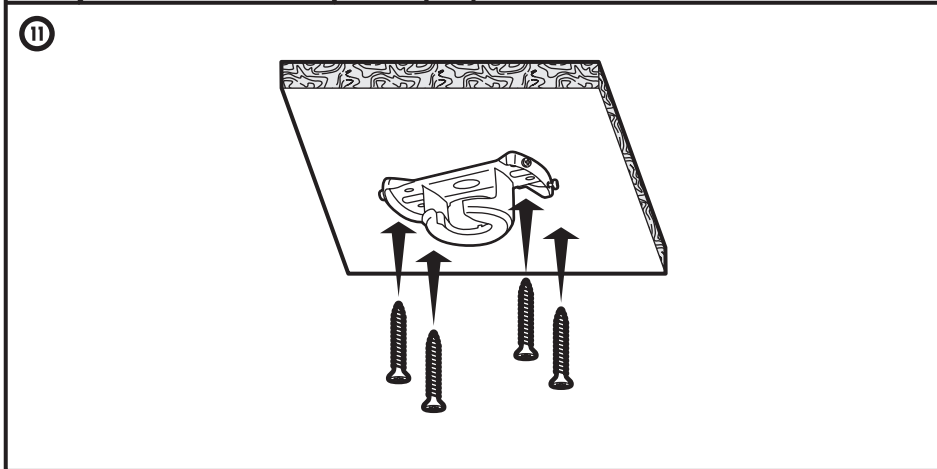
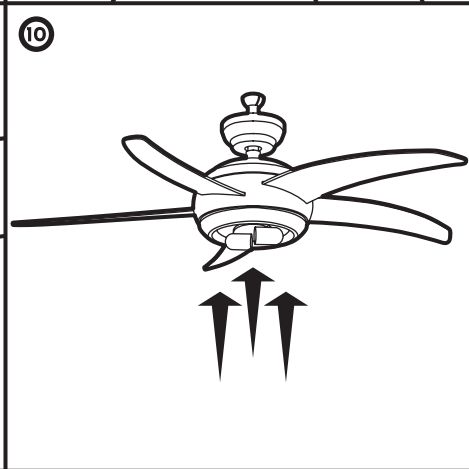
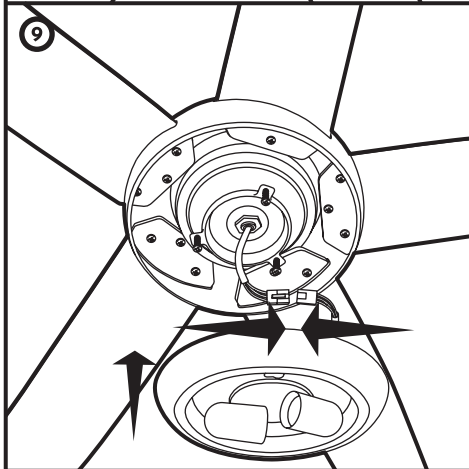
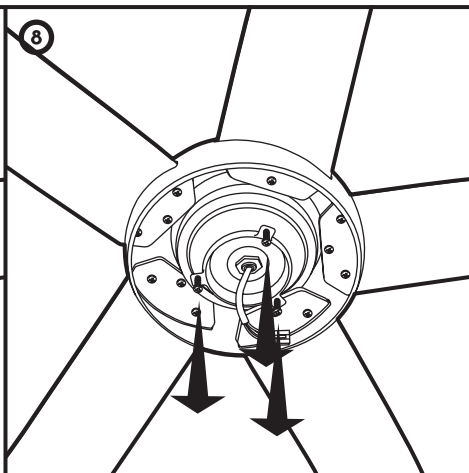
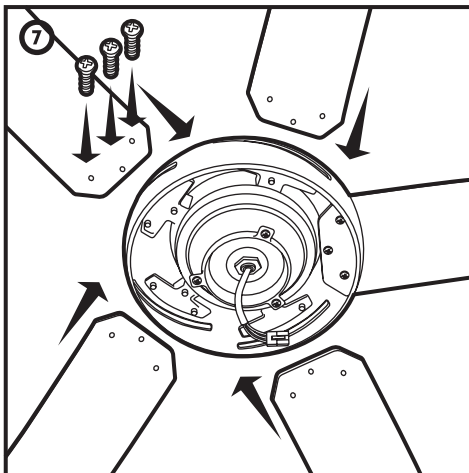

12

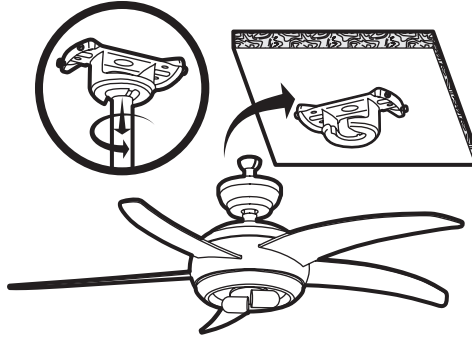

13

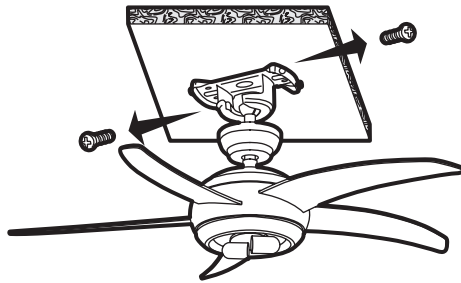

14

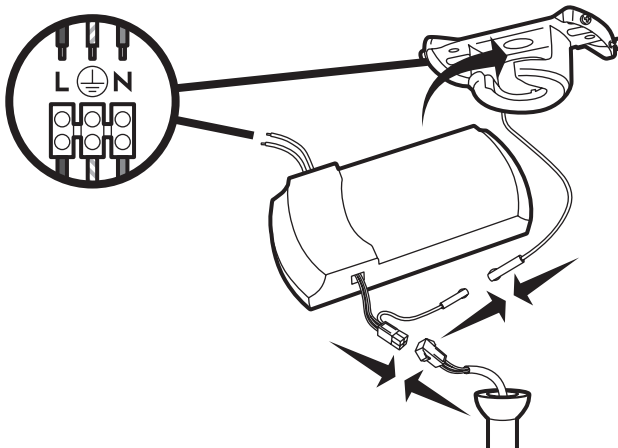



15

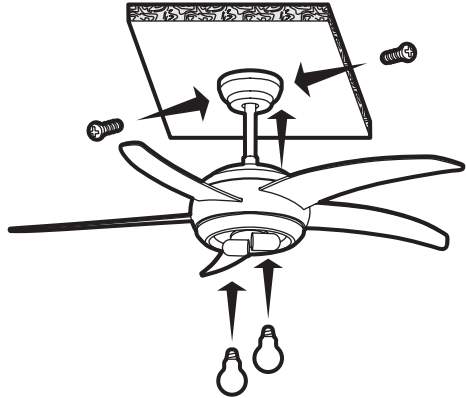

16

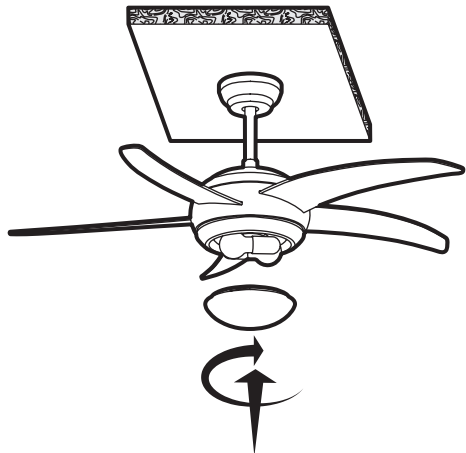

17

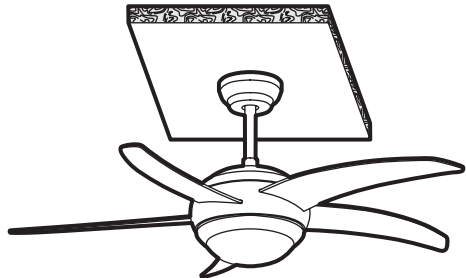



   | www.arteconfort.com

ARTECONFORT HOTEL S.L.
Ctra. Andalucía, 6
45224 Seseña Nuevo
Toledo, España

Si tiene alguna pregunta, incidencia o falta de componentes, consulte con su distribuidor. También puede consultarnos a través del correo electrónico info@arteconfort.com o mediante el formulario de contacto disponible en nuestra página web.