



BEST 100 DPE



EN Instruction manual

ES Manual de instrucciones

FR Manuel d'instructions

IT Libretto d'istruzioni

PT Manual do operador

GR ΕΓΧΕΙΡΙΔΙΟ ΧΕΙΡΙΣΜΟΥ

ÍNDICE

1.	Introducción	2
2.	Normas y precauciones de seguridad	3
3.	Iconos de advertencia	8
4.	Símbolos en la máquina	8
5.	Descripción de la máquina	9
6.	Instrucciones para la puesta en servicio	11
7.	Utilización de la máquina	14
8.	Mantenimiento y servicio	16
9.	Detección e identificación de fallos	17
10.	Transporte	18
11.	Almacenamiento	18
12.	Información sobre la destrucción del equipo/ reciclado	18
13.	Condiciones de garantía	19
	Declaración de conformidad CE	20

1. INTRODUCCIÓN

Gracias por haber elegido esta máquina Garland. Estamos seguros de que usted apreciará la calidad y prestaciones de esta máquina, que le facilitará su tarea por un largo periodo de tiempo. Recuerde que esta máquina dispone de la más amplia y experta red de asistencia técnica a la que usted puede acudir para el mantenimiento de su máquina, resolución de problemas y compra de recambios y/o accesorios.



¡Atención! Lea todas las advertencias de seguridad y todas las instrucciones. La no observación de todas las advertencias e instrucciones relacionadas a continuación puede dar como resultado fuego y/o una lesión seria. Antes de usar esta máquina lea atentamente la información indicada en este manual sobre las técnicas de puesta en marcha seguras y correctas.

Use esta desbrozadora solamente para cortar hierba y pequeños arbustos. Cualquier otro tipo de uso podría ser peligroso y es a su propio riesgo.

No utilice esta desbrozadora para otros fines no previstos. Por ejemplo: no utilice la desbrozadora para cortar troncos de leña, materiales plásticos, ladrillos o materiales de construcción. La utilización de esta desbrozadora para operaciones diferentes de las previstas puede provocar situaciones peligrosas.

Guarde todas las advertencias y todas las instrucciones para una referencia futura. Si vende esta máquina en un futuro recuerde entregar éste manual al nuevo propietario.

La expresión "Interruptor en posición Abierta" significa que el interruptor está desconectado e "Interruptor en posición Cerrado" significa que el interruptor está conectado.

MANUAL ORIGINAL

Ref.:GDBBEST100DPEV15M1015V1

FECHA PUBLICACIÓN: 26/11/2015

FECHA REVISIÓN: 26/11/2015

2. NORMAS Y PRECAUCIONES DE SEGURIDAD

⚠ Para evitar la manipulación incorrecta de esta máquina lea todas las instrucciones de este manual antes de usarla por primera vez. Toda la información incluida en este manual es relevante para su seguridad personal y la de las personas, animales y cosas que se encuentren a su alrededor. Si tiene alguna duda respecto a la información incluida en este manual pregunte a un profesional o diríjase al punto de venta donde adquirió esta máquina para resolverla.

2.1. USUARIOS

Esta máquina ha sido diseñada para ser manipulada por usuarios mayores de edad y que hayan leído y entendido éstas instrucciones. Esta máquina no puede ser usada por personas (incluidos niños) con capacidades físicas, psíquicas o mentales reducidas, o con falta de experiencia o conocimiento.

⚠ ¡Atención! No permita que personas menores de edad utilicen esta máquina.

⚠ ¡Atención! No permita que personas que no entiendan éstas instrucciones utilicen esta máquina.

Antes de usar esta máquina familiarícese con la misma asegurando que usted conoce perfectamente donde están todos los controles, los dispositivos de seguridad y la manera en que se debe de utilizar. Si usted es un usuario inexperto le recomendamos que ejecute una práctica mínima realizando trabajos sencillos y, si es posible, en compañía de una persona con experiencia.

⚠ ¡Atención! Sólo preste esta máquina a personas que estén familiarizadas con éste tipo de máquina y

conozcan como utilizarla. Siempre preste junto con la máquina el manual de instrucciones para que el usuario lo lea detenidamente y lo comprenda. Esta máquina es peligrosa en manos de usuarios no entrenados.

2.2. SEGURIDAD PERSONAL

Esté alerta, vigile lo que está haciendo y use el sentido común cuando maneje esta máquina.

No use esta máquina cuando esté cansado o bajo la influencia de drogas, alcohol o medicamentos. Un momento de distracción mientras maneja esta máquina puede causar un daño personal serio.

Retire todas las llaves o herramientas de mano de la máquina y de la zona de trabajo antes de arrancar esta máquina. Una llave o herramienta dejada cerca de la máquina puede ser tocada por una parte de la máquina en movimiento y proyectarse causando daños personales.

No se sobrepase. Mantenga los pies bien asentados en el suelo y conserve el equilibrio en todo momento.

Mantenga todas las partes del cuerpo alejadas de los elementos de corte en todo momento y especialmente cuando la desbrozadora esté funcionando. Antes de arrancar la desbrozadora, asegúrese de que el elemento de corte no esté en contacto con ningún objeto. Un momento de descuido durante el funcionamiento de la desbrozadora puede provocar que su vestido u otra parte del cuerpo sea cortado por el elemento de corte de la herramienta.

Utilice siempre la desbrozadora sujeta al arnés y agarre la desbrozadora con sus dos manos en las empuñaduras.

Tenga cuidado de no herirse con la cuchilla de corte que limita la longitud del hilo de nylon. Después de desenrollar manualmente hilo de nylon del cabezal retorne la máquina a su posición de utilización antes de ponerla en marcha.

Tenga una precaución extrema cuando corte malezas y arbustos jóvenes. Los materiales finos pueden ser proyectados hacia usted, o hacerle perder el equilibrio.

Si usted es un usuario inexperto le recomendamos que tenga una práctica mínima ejercitándose cortando hierba en una superficie plana.

Cuando transporte la desbrozadora llévela enganchada al arnés con las manos en las empuñaduras, con la máquina apagada, la herramienta de corte a distancia de las partes del cuerpo y, si lleva instalado el disco de corte, cubierto con la tapa y. Cuando transporte o almacene la desbrozadora, cubra siempre la cuchilla con la tapa.

Una manipulación apropiada de la desbrozadora reducirá la probabilidad de contacto accidental con los elementos de corte.

Almacene las herramientas eléctricas inactivas fuera del alcance de los niños.

2.2.1. ROPA DE TRABAJO

Vista adecuadamente. No vista ropa suelta o joyas. Mantenga su pelo, su ropa y guantes alejados de piezas en movimiento. La ropa suelta, las joyas o el pelo largo pueden ser cogidos en las piezas en movimiento.

Utilizar protección ocular y auditiva siempre que se esté utilizando esta máquina. Use protección de la cabeza en aquellas situaciones en que exista riesgo de caída de objetos.

El ruido provocado por esta máquina puede dañar los oídos. Utilizar protectores auditivos de oídos. Si usted trabaja regularmente con esta máquina visite regularmente a su médico para revisar su capacidad de audición.

 **¡Atención!** Al trabajar con protecciones auditivas usted debe tener más cuidado a las señales visuales ya que las auditivas serán más débiles.

Se recomienda un equipo suplementario de protección para la cabeza, las manos, las piernas y los pies.

La utilización para las condiciones apropiadas de un equipo de seguridad tal como una mascarilla antipolvo, guantes de seguridad, botas no resbaladizas y casco reducirá los daños personales. Un vestido de protección adecuado reducirá los riesgos corporales provocados por los restos proyectados o por un contacto accidental con el elemento de corte.

Usted debe llevar consigo:

- Herramientas
- Cinta de señalización para la zona de trabajo.
- Teléfono móvil (para usar en caso de urgencia).

2.2.2. VIBRACIONES

La utilización prolongada de esta máquina expone a usuario a vibraciones que pueden provocar la enfermedad de los "dedos blancos" (Fenómeno de Raynaud). Esta enfermedad reduce sentido del tacto de las manos y la capacidad de regulación de la temperatura, generando una insesibilidad en los dedos y una sensación de ardor. Esta enfermedad puede causar problemas en los nervios y en la circulación e, incluso, necrosis en las manos.

Un nivel de vibraciones elevado y periodos largos de exposición son los factores que contribuyen a la enfermedad de los dedos blancos.

Con el fin de reducir el riesgo de la enfermedad de los dedos blancos es necesario que tenga en cuenta estas recomendaciones:

- Usar siempre guantes.
- Preocuparse de tener siempre las manos calientes.
- Hacer descansos frecuentes.
- Sujetar firmemente siempre la máquina por las empuñaduras.

Si usted detecta algunos de los síntomas de la enfermedad de los dedos blancos consulte inmediatamente a su médico.

2.3. SEGURIDAD DEL ÁREA DE TRABAJO

Mantenga el área de trabajo limpia y trabaje con buena iluminación. Sólo use esta máquina con luz del día o con una buena iluminación artificial. Las áreas desordenadas y oscuras provocan accidentes. Inspeccione y retire todos aquellos objetos que puedan ocasionar daños a usted o a la máquina.

No maneje esta máquina en atmosferas explosivas así como en presencia de líquidos inflamables, gases y polvo. Las máquinas eléctricas crean chispas que pueden encender el polvo o los humos.

Mantenga alejados a los niños y curiosos mientras maneja esta máquina. Pare la máquina si personas, especialmente niños, o animales entran en el área de trabajo. Las distracciones pueden causarle la pérdida de control. Vigile que no entren en su área de trabajo niños, personas o animales.

2.4. SEGURIDAD ELÉCTRICA

La clavija eléctrica de esta máquina debe coincidir con la base de la toma de corriente. No modificar nunca la clavija de ninguna manera. Clavijas no modificadas y bases coincidentes reducirán el riesgo de choque eléctrico.

Evite el contacto del cuerpo con superficies puestas a tierra como tuberías, radiadores, cocinas eléctricas y refrigeradores. Hay un riesgo aumentado de choque eléctrico si su cuerpo está puesto a tierra.

No exponga esta máquina a la lluvia o a condiciones de humedad. El agua que entre en esta máquina aumentará el riesgo de choque eléctrico. No deje esta máquina por la noche en la calle ya que la humedad de la noche puede dañar la máquina. No trabaje con hierba húmeda, tierra empapada o barro.

No abuse del cable. No usar el cable para llevar, levantar o desenchufar esta máquina. Mantenga el cable lejos del calor, aceite, cantos vivos o piezas en movimiento. Los cables dañados o enredados aumentan el riesgo de choque eléctrico.

Nunca use esta máquina con el cable o la clavija dañados. Antes de conectar esta máquina compruebe la clavija y el cable por si hay daños. Si descubre algún daño envíe su máquina a un servicio técnico para la reparación. Si el cable está dañado o roto, desenchufe inmediatamente. Los cables dañados o enredados aumentan el riesgo de choque eléctrico.

La sustitución de la clavija o del cable de alimentación debe hacerla siempre el fabricante o su servicio de asistencia técnica. Se recomienda conectar esta máquina a un dispositivo diferencial residual cuya corriente de disparo sea inferior o igual a 30mA.

⚠ Nunca utilice una base de conexión o un cable de prolongación dañado, que no cumpla la normativa o los requerimientos necesarios para esta máquina. Cuando utilice un prolongador de cable asegúrese que tiene una sección mínima de 1,5 mm² y que es adecuado para uso exterior. El uso de una prolongación de cable adecuada para el uso en exterior reduce el riesgo de choque eléctrico.

Coloque el cable prolongador de forma que no sea cortado por la herramienta de corte de la máquina, que no se enganche en ramas u obstáculos y de manera que no esté en la zona a trabajar. El cable prolongador debe estar siempre detrás del operador.

Sujete siempre el cable prolongador en el gancho que existe en la máquina.

Siempre desconecte la clavija de la base de conexión antes de realizar cualquier trabajo en esta máquina. Solamente manipule esta máquina cuando esté desconectada.

2.5. UTILIZACIÓN Y CUIDADOS DE ESTA MÁQUINA

Use esta desbrozadora solamente para cortar hierba y pequeños arbustos. Cualquier otro tipo de uso podría ser peligroso y es a su propio riesgo. No utilice esta desbrozadora para otros fines no previstos. Por ejemplo: no utilice la desbrozadora para cortar troncos de leña, materiales plásticos, ladrillos o materiales de construcción.

La utilización de esta desbrozadora para operaciones diferentes de las previstas puede provocar situaciones peligrosas.

Use esta máquina, accesorios, útiles, etc. de acuerdo con estas instrucciones y de la manera prevista teniendo en cuenta las condiciones de trabajo y el trabajo a desarrollar. El uso de esta máquina para aplicaciones diferentes de las previstas podrá causar una situación de peligro.

Nunca utilice esta máquina con las protecciones dañadas o sin las protecciones instaladas. Compruebe que todos los elementos de seguridad están instalados y en buen estado.

El fabricante no será en ningún caso responsable de los daños provocados por un uso indebido o incorrecto de esta máquina.

No fuerce esta máquina. Utilice esta máquina para la aplicación correcta. La utilización de la máquina correcta para el tipo de trabajo a realizar le permitirá trabajar mejor y más seguro.

No use esta máquina si el interruptor no cambia entre “cerrado” y “abierto”. Cualquier máquina eléctrica que no pueda controlarse con el interruptor es peligrosa y debe repararse.

Antes de comenzar a trabajar con la máquina compruebe que la herramienta de corte no está en contacto con ningún objeto y que se pueden mover libremente.

Mantenga esta máquinas. Compruebe que las partes móviles no estén desalineadas o trabadas, que no hay piezas rotas u otras condiciones que puedan afectar el funcionamiento esta máquina. Siempre que esta máquina esté dañada repárela antes de su uso. Muchos accidentes son causados por máquinas pobremente mantenidas.

Mantenga los instrumentos de cortes afilados y limpios. Los instrumentos de corte mantenidos correctamente con los bordes de corte afilados son menos probables de trabarse y más fáciles de controlar.

Nunca use hilos de metal u otros materiales en lugar de hilo de nylon en esta máquina.

Si la herramienta de corte choca con algún elemento extraño mientras están funcionando pare, desconecte la máquina de la red eléctrica y examine la máquina antes de continuar. Si detecta algún signo de daño lleve su máquina al servicio técnico.

Si el aparato comienza a vibrar de modo extraño apague la máquina, desconéctela de la red y examine el aparato para encontrar la causa. Si no detecta la razón lleve su máquina al servicio técnico. Las vibraciones son siempre un indicio de un problema en la máquina.

Mantenga las empuñaduras de esta máquina secas y limpias. Las empuñaduras grasientas o aceitadas son deslizantes y provocan pérdida de control sobre la máquina.

Mantenga las rejillas de ventilación siempre limpias. No cubra las rejillas de ventilación.

No use esta máquina con una mano. Agarre el manillar por las empuñaduras con fuerza y con ambas manos.

No utilice la máquina en pendientes pronunciadas donde no pueda garantizar su seguridad. Si trabaja en pendientes ralentice su trabajo y asegúrese de tener una buena estabilidad.

Desenchufe la clavija de la fuente de alimentación antes de efectuar cualquier ajuste, cambio de accesorios, o de almacenar esta máquina. Tales medidas preventivas de seguridad reducen el riesgo de arrancar esta máquina accidentalmente.

2.6. SERVICIO

Haga revisar periódicamente su máquina por un servicio de reparación cualificado usando solamente piezas de recambio idénticas. Esto garantizará que la seguridad de esta máquina eléctrica se mantiene.

3. ICONOS DE ADVERTENCIA

Los iconos en las etiquetas de advertencia que aparecen en esta máquina y/o en el manual, indican información necesaria para la utilización segura de esta máquina.



Advertencia y cuidado.



Es necesario leer atentamente este manual del usuario antes de utilizar esta máquina.



Utilice botas de protección antideslizantes con protecciones de acero.



Use guantes de seguridad apropiados.



Es necesario utilizar protección ocular y acústica en todo momento.

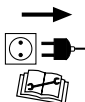

Desenchufe la máquina antes de realizar cualquier operación en la máquina. Lea el manual de instrucciones antes de realizar cualquier operación en la máquina.



No exponer este aparato a la lluvia ni a la humedad.



Desenchufe la máquina si el cable de corriente o el enchufe se dañan.

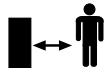
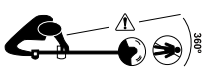

Mantenga a las personas alejadas de la zona de trabajo.

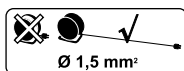

Utilice alargadores del cable de alimentación con una sección mínima de 1,5 mm², no más de 25 m, y siempre totalmente desenrollado.



XXXX min⁻¹.



XXXX min⁻¹.

¡Atención!: Velocidad máxima del accesorio de corte.

4. SÍMBOLOS EN LA MÁQUINA

A fin de garantizar un uso y mantenimiento seguro de la máquina, existen los siguientes símbolos:



Sentido de rotación.



Sentido de giro para bloqueo del cabezal de nylon. (Situado en el cabezal).

5. DESCRIPCIÓN DE LA MÁQUINA

5.1. CONDICIONES DE UTILIZACIÓN

Use esta desbrozadora solamente para cortar hierba y pequeños arbustos. Cualquier otro tipo de uso podría ser peligroso y es a su propio riesgo. No utilice esta desbrozadora para otros fines no previstos. Por ejemplo: no utilice la desbrozadora para cortar troncos de leña, materiales plásticos, ladrillos o materiales de construcción. La utilización de esta desbrozadora para operaciones diferentes de las previstas puede provocar situaciones peligrosas.

5.2. DESCRIPCIÓN DETALLADA DEL PRODUCTO

1. Carcasa del motor
2. Protector de mano
3. Gancho de sujeción del cable prolongador
4. Manillar
5. Botón de seguridad
6. Interruptor ON / OFF
7. Tornillo del acople
8. Protector
9. Herramienta de corte
10. Transmisión
11. Acoplamiento
12. Empuñadura

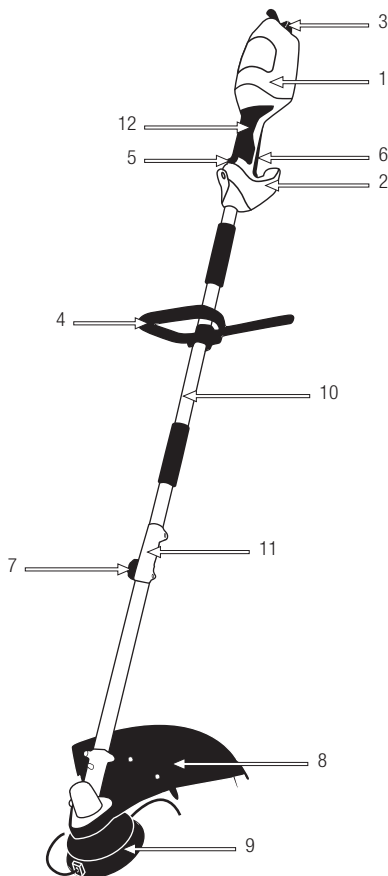

Las imágenes y dibujos representados en este manual son orientativos y pueden no corresponder con el producto real.

5.3. CARACTERÍSTICAS TÉCNICAS

Descripción	Desbrozador
Marca	Garland
Modelo	BEST 100 DPE
Motor	Eléctrico
Potencia (W)	1.000
Voltaje (V)	230
Frecuencia (Hz)	50
Clase de protección contacto accidental con piezas en tensión	Clase II
Grado de protección contra humedad	IP20
Velocidad de rotación máxima del eje (min ⁻¹)	5.000
Velocidad de giro máximo del motor (min ⁻¹)	5.600
Diámetro de disco de corte (mm)	230
Diámetro de corte con hilo de nylon (mm)	380
Diámetro del hilo de nylon (mm)	2,4
Nivel de presión sonora media LpA,m dB(A) (EN ISO 3744; ISO 10884)(k=3)	89,5
Nivel de potencia sonora media LwA, dB(A) (EN ISO 3744; ISO 10884)(k=3)	102,7
Nivel de potencia sonora garantizada LwA, dB(A) (EN ISO 3744; ISO 10884)	107
Nivel de vibración en la empuñadura delantera (m/s ²) (k=1,5)	6.715
Nivel de vibración en la empuñadura trasera (m/s ²) (k=1,5)	7.749
Peso en seco (kg)	4.78

Las características técnicas pueden ser modificadas sin preaviso.

6. INSTRUCCIONES PARA LA PUESTA EN SERVICIO

6.1. LISTA DE MATERIALES

Esta máquina incluye los siguientes elementos que usted encontrará dentro de la caja:

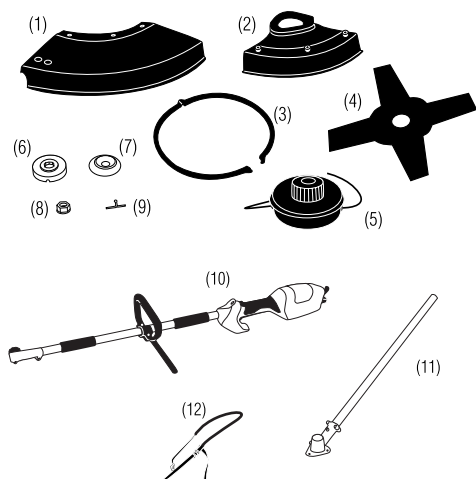

1. Protector de plástico acoplable al metálico para cabezal de 2 hilos.
2. Protector metálico para disco de corte.
3. Funda protectora del disco.
4. Disco.
5. Cabezal de 2 hilos.
6. Placa con muesca para acople de cabezal o disco.
7. Placa.
8. Tuerca.
9. Grupilla.
10. Conjunto motor y transmisión superior.
11. Transmisión inferior.
12. Arnés.

6.2. MONTAJE

6.2.1. MONTAJE DEL MANILLAR

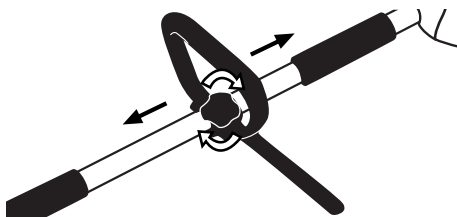

6.2.2. MONTAJE DE LA TRANSMISIÓN

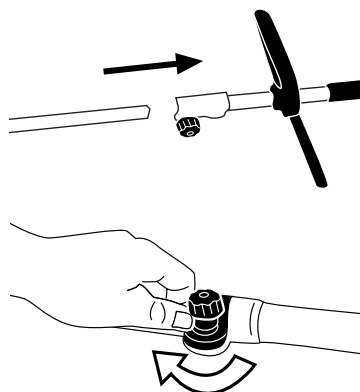

6.2.3. MONTAJE DEL PROTECTOR

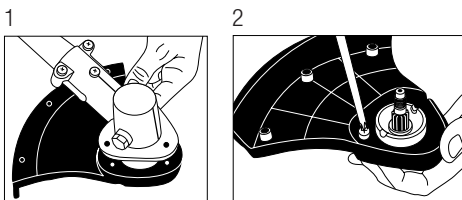

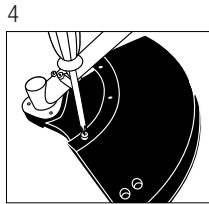
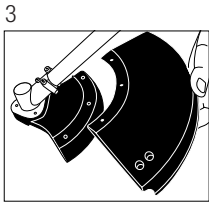

El protector de plástico se debe quitar para trabajar con el disco de corte.

Tanto para apretar como para quitar los accesorios de corte hay que dejar bloqueada la transmisión, introduciendo una llave o destornillador a través del agujero de la transmisión y la muesca de la placa (6).

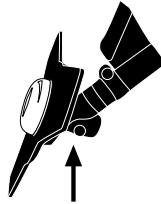

6.2.4. MONTAJE DEL CABEZAL DE 2 HILOS

Inserte la placa con muesca (6) al eje de la transmisión con el rebaje hacia arriba.

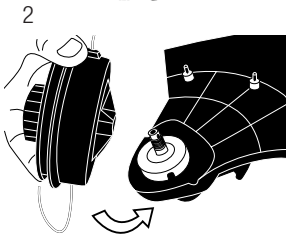
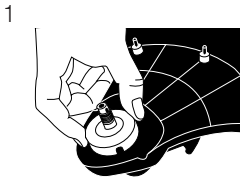

6.2.5. MONTAJE DEL DISCO DE ACERO

Inserte la placa con muesca (6) al eje de la transmisión con el rebaje hacia arriba.

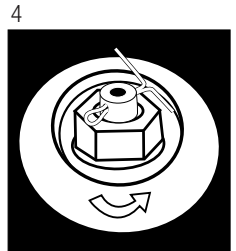
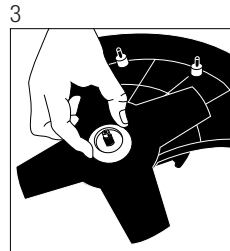
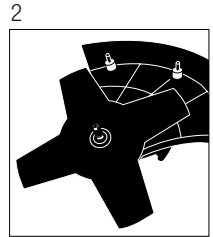
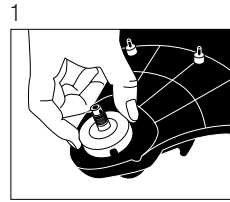

6.2.6. CAMBIO DEL HILO DE NYLON

Desmontaje

1. Para desenroscar el cabezal completamente introduzca una llave o un destornillador a través de la muesca de la placa y del agujero de la transmisión para dejarla bloqueada y gire el cabezal a derechas.
2. Desenroscar a derechas la sujeción de la parte inferior del cabezal de hilo.
3. Quitar la tapa inferior. Sacar el carrete de hilo vacío de su alojamiento y quitar todo el hilo restante.

Rebobinado del nuevo hilo

Corte aproximadamente 4 metros de hilo de nylon. Coja de los extremos del hilo, dóblelo a la mitad, insértelo en el alojamiento del carrete y enrolle los 2 extremos del hilo en la misma dirección cada uno por su carril.

Montaje

1. Bloquear el extremo de cada hilo en los dos surcos (B).
2. Reinsertar la bobina en su alojamiento y colocar los extremos de los hilos en los huecos de salida del hilo (A).
3. Tirar de cada hilo hasta que se hayan expulsado unos 12 cm.
4. Volver a montar la cabeza de hilo, roscándolo a izquierdas.

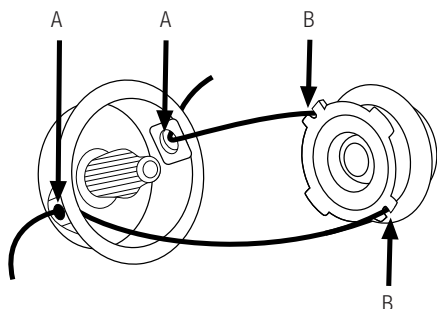

6.3. PUNTOS DE VERIFICACIÓN ANTES DE LA PUESTA EN MARCHA

⚠ La tensión y la corriente de suministro han de cumplir con las indicaciones en la placa de características. Antes de empezar a trabajar, compruebe siempre que la máquina funciona correctamente y su funcionamiento es seguro.

Verifique la máquina completamente y busque piezas sueltas (tornillos, tuercas, etc.) y daños. Apriete, repare o reemplace todo lo necesario antes de utilizar la máquina.

Verifique que la pantalla protectora está correctamente fijada a la desbrozadora.

6.3.1. FIJACIÓN DEL PROLONGADOR DE CABLE

Solamente use prolongadores de cable homologados para su uso en exterior. La sección del cable ha de ser de 1,5 mm² por lo menos, el cable debe tener una longitud máxima de 25 m y estar totalmente desenrollado antes de comenzar a trabajar.

Fije la conexión de la máquina al prolongador de cable insertándolo en el gancho de sujeción del manillar y enchúfelo a la máquina.

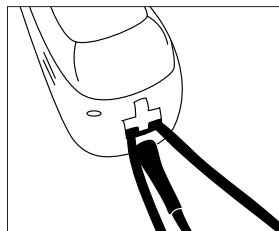

6.4. PUESTA EN MARCHA Y PARADA

Encendido de la máquina:

Presione el botón de seguridad (A) y, sin soltarlo, presione el interruptor On/Off (B).

Desconexión de la máquina:

Suelte el interruptor On/Off.

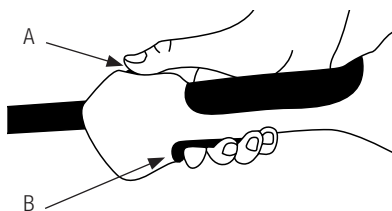

7. UTILIZACIÓN DE LA MÁQUINA

⚠ Utilice esta máquina sólo para los usos para los que ha sido diseñada. La utilización de esta máquina para cualquier otro uso es peligroso y puede provocar daños al usuario y/o a la máquina.

No se acerque a la herramienta de corte de la máquina cuando el motor esté en marcha.

Si usted resbala o pierde el equilibrio o se cae suelte el interruptor ON/OFF inmediatamente.

No se confíe únicamente a los dispositivos de seguridad de esta máquina.

No utilice esta máquina si usted está fatigado, enfermo, ha tomado medicamentos, estupefacientes o alcohol. La falta de descanso y la fatiga pueden provocar accidentes o daños.

No utilice esta máquina por la noche, con niebla o con una visibilidad reducida que no le permita ver con claridad la zona de trabajo.

Limite el tiempo de utilización continuada de esta máquina a 10 minutos y descanse entre 10 y 20 minutos entre cada sesión.

Es necesario prestar atención al posible aflojado o recalentamiento de las piezas de la máquina. Si usted detecta cualquier anomalía pare inmediatamente la máquina y verifíquela cuidadosamente. En caso de fallo lleve la máquina al servicio técnico para su reparación. En ningún caso usted debe continuar trabajando si observa que el funcionamiento no es correcto.

Colóquese el arnés antes de arrancar la máquina y fije la máquina al arnés. Sujete la máquina siempre con

las dos manos en el manillar y la empuñadura. Soporta el peso de la máquina con la espalda gracias al arnés.

Recuerde utilizar siempre la máquina con las manos limpias y sin restos de combustible o aceite. Tenga especial atención si utiliza esta máquina bajo la lluvia o después de llover ya que el suelo estará resbaladizo y usted podrá resbalar.

Limpie la zona de trabajo y elimine todos los obstáculos que puedan provocar accidentes. Verifique la zona de trabajo donde va a cortar la vegetación y retire todos los elementos que puedan engancharse en el cabezal de hilo. Retire igualmente todos los objetos que el disco o la cabeza de nylon puedan expulsar violentamente en la operación de corte.

No deje jamás esta máquina sin vigilancia. No permita a nadie entrar en el perímetro de trabajo. Este perímetro de trabajo debe ser de 15 metros y es una zona peligrosa.

Es necesario apagar el motor cuando usted se desplace entre diferentes zonas de trabajo.

No utilice accesorios en esta máquina salvo los recomendados por nuestra empresa ya que su uso podría provocar daños severos al usuario, a las personas próximas a la máquina y a la misma máquina.

7.1. SUJECCIÓN DE LA MÁQUINA Y GUIADO

Mientras trabaja siempre sujete la máquina firmemente con las dos manos en las empuñaduras.

⚠ ¡Atención! No utilice la máquina con una sola mano.

⚠ ¡Atención! Vigile en todo momento dónde se encuentra el cable eléctrico mientras trabaja. Tenga cuidado de no cortar el cable con la herramienta de corte y evite que se enrede en sus pies o en cualquier objeto.

7.2. CORTE CON EL CABEZAL DE HILO



ADVERTENCIA! Utilice protección ocular y acústica en todo momento. No mire directamente al hilo de corte ya que los residuos que despiden el cabezal mientras corta pueden provocar heridas graves en la cara y los ojos.

Utilice el cabezal de hilo en las zonas complicadas. Si el cabezal golpea contra una piedra u otro objeto pare el motor y compruebe su estado. No utilice cabezales dañados o mal equilibrados.

Recuerde que el extremo del hilo de nylon es el que realiza el corte. Obtendrá un mejor resultado si no introduce todo el cabezal en la zona a cortar de golpe. Introduzca el cabezal lentamente y deje que las puntas de nylon vayan cortando la hierba a su ritmo.

Sujete la desbrozadora de manera que el cabezal no toque el suelo y con una inclinación de unos 20° en el sentido en el que esté cortando.



Haga los cortes de izquierda a derecha para evitar que la hierba cortada caiga en la zona a cortar. Preste atención para no golpear el cabezal contra piedras o el suelo.



Los golpes contra objetos y el suelo reducirán la vida útil del cabezal, podrán estropearlo creando un entorno peligroso para usted y las personas que estén cerca de su entorno de trabajo.

Los hilos de nylon se acortan con el uso, cuando estén demasiado cortos acelere el motor y haga presión con el cabezal contra el suelo, en ese momento saldrá un poco más de hilo del cabezal.

! Si usted saca demasiado hilo la cuchilla del protector cortará el exceso.

ATENCIÓN PELIGRO: No trabaje con la desbrozadora en zonas donde haya tela metálica. Utilice siempre el equipamiento de protección adecuado. No utilice esta máquina en zonas donde no pueda ver bien lo que va a cortar.

7.3. CORTE CON EL DISCO

Verifique la sujeción del disco y asegúrese de que está bien apretado y no existen daños o signos de abrasión.

Asegúrese que el disco y el soporte del disco están firmemente instalados conforme a las instrucciones de montaje y que el disco gira libremente sin producir ruidos anormales.

7.3.1. MÉTODO DE CORTE

1. Corte con la parte frontal izquierda del disco.
2. Corte siempre hacia la izquierda manteniendo el disco ligeramente inclinado hacia la izquierda.

IMPORTANTE:

- Utilice sólo esta máquina para cortar hierba. No deje que el disco toque con materiales que no puede cortar como piedras, metales, madera dura, tela metálica, etc.
- Mantenga el disco afilado. Un disco mal afilado provoca un mayor esfuerzo de corte y desgaste de la máquina así como mayor riesgo de rebote o proyección de materiales.
- Mantenga la zona que va a cortar limpia, sin restos de vegetales cortados u otros materiales.

8. MANTENIMIENTO Y SERVICIO

La retirada de los dispositivos de seguridad, el mantenimiento inapropiado o la sustitución de piezas con recambios no originales puede producir lesiones corporales severas.



Siempre realice las tareas de mantenimiento o servicio con la máquina desenchufada de la corriente.



Desenchufe la máquina antes de realizar cualquier operación en la máquina. Lea el manual de instrucciones antes de realizar cualquier operación en la máquina



¡Atención!: La herramienta de corte no se para de inmediato al parar el motor. Verificar que el útil de corte está parado antes de limpiar, transportar o modificar

el útil de corte.

8.1. MANTENIMIENTO DESPUÉS DE TRABAJAR

Realice las siguientes operaciones de mantenimiento y cuidado cuando termine de trabajar con la máquina para asegurar el buen funcionamiento de esta máquina en futuras ocasiones.

8.1.1. COMPROBACIÓN GENERAL

- Compruebe el estado del cable eléctrico buscando signos de desgaste o posibles cortes del mismo.
- Compruebe que la herramienta de corte está bien sujetas a la transmisión. Apriete, si es necesario, la herramienta de corte.
- Compruebe el filo de la herramienta de corte. Afile o sustituya la herramienta de corte cuando sea necesario. Es recomendable que estas operaciones se realicen en un servicio técnico.

8.1.2. LIMPIEZA

⚠ ¡Atención! Siempre limpie la máquina después de su uso. No llevar a cabo una limpieza adecuada puede provocar daños a la máquina y producir un mal funcionamiento.

⚠ ¡Atención! El disco de corte está afilado y puede producir daños. Usar guantes de protección cuando se limpia la máquina.

Siempre que sea posible, limpiar inmediatamente después de trabajar.

Para eliminar la suciedad y los restos de material de los elementos de corte y transmisión, utilice un cepillo de cerdas duras o un paño humedecido.

Limpie las ventanas de ventilación y elimine cualquier resto de hierba o tierra.

8.2. MANTENIMIENTOS PERIÓDICOS

⚠ Efectúe inspecciones periódicas en la máquina a fin de asegurar un funcionamiento eficaz de la máquina. Una vez por sesión como mínimo lleve su máquina al servicio técnico para un mantenimiento completo.

Mantenga la máquina limpia, especialmente las ventanas de ventilación del motor.

Utilice siempre recambio adecuado a fin de obtener un rendimiento adecuado del producto y evitar daños y riesgos a máquina y usuario. Las piezas de recambio deben ser compradas en el servicio técnico del distribuidor.

El uso de recambios no oficiales puede provocar riesgos de accidente, daños personales al usuario y rotura de la máquina.

9. DETECCIÓN E IDENTIFICACIÓN DE FALLOS

En función de los síntomas que usted observe se puede detectar la causa probable y solucionar el problema. En cualquier otro caso lleve su máquina al servicio técnico.

Fallo	Causa	Acción
El motor no funciona	La máquina no está conectada a la corriente	Enchufar la máquina a corriente
	Cable dañado	Envíe su máquina al servicio técnico. Nunca reparar el cable con cinta aislante
	Interruptor dañado	Envíe su máquina al servicio técnico
	Escobillas gastadas	Envíe su máquina al servicio técnico
Ruidos anormales	Herramienta de corte bloqueada	Desenchufe la máquina, espere a que la herramienta de corte pare y retire los objetos que bloquean el giro de la herramienta de corte.
	Herramienta de corte floja	Compruebe y apriete la herramienta de corte. Si el ruido persiste lleve su máquina al servicio técnico
Vibraciones anormales	Cuchilla desgastada o dañada	Sustituya las cuchilla
	Problema interno de motor o transmisión	Envíe su máquina al servicio técnico

En caso de que no pueda solucionar el problema con este cuadro lleve su máquina al servicio técnico.

10. TRANSPORTE

Antes de transportar la máquina, retire siempre el enchufe de la clavija de corriente.

Transporte siempre la máquina con el motor apagado, con la máquina colgada del arnés y utilice con el protector de disco instalado manteniendo la máquina siempre elevada para que no toque el suelo.

Si va a transportar la desbrozadora en vehículos asegúrela firmemente para evitar que se deslice o vuelque.

11. ALMACENAMIENTO

Desenchufe la clavija de la fuente de alimentación antes de almacenar esta máquina.

Almacene las herramientas eléctricas inactivas en un lugar no accesible a los niños y seguro de manera que no ponga en peligro a ninguna persona.

Ponga siempre el protector del disco.

La máquina fuera de uso debe almacenarse limpia, sobre una superficie plana. Almacene la máquina en un lugar donde el rango de temperaturas no sea inferior a 0°C ni superior a 45°C.

12. INFORMACIÓN SOBRE LA DESTRUCCIÓN DEL EQUIPO/ RECICLADO

Deshágase de su aparato de manera ecológica. No debemos deshacernos de las máquinas junto con la basura doméstica.

Sus componentes de plástico y de metal pueden clasificarse en función de su naturaleza y reciclarse.



Los materiales utilizados para embalar esta máquina son reciclables. Por favor, no tire los embalajes a la basura doméstica. Tire estos embalajes en un punto oficial de recogida de residuos.



13. CONDICIONES DE GARANTÍA

13.1. PERIODO DE GARANTÍA

- El periodo de garantía (Ley 1999/44 CE) según los términos descritos a continuación es de 2 años a partir de la fecha de compra, en piezas y mano de obra, contra defectos de fabricación y material.

13.2. EXCLUSIONES

La garantía Garland no cubre:

- Desgaste natural por uso.
- Mal uso, negligencia, operación descuidada o falta de mantenimiento.
- Defectos causados por un uso incorrecto, daños provocados debido a manipulaciones realizadas a través de personal no autorizado por Garland o uso de recambios no originales.

13.3. TERRITORIO

- La garantía Garland asegura cobertura de servicio en todo el territorio nacional.

13.4. EN CASO DE INCIDENCIA

- La garantía debe ir correctamente cumplimentada con todos los datos solicitados, y acompañada por la factura.

¡ATENCIÓN!

PARA ASEGURAR UN FUNCIONAMIENTO Y
UNA SEGURIDAD MÁXIMA, LE ROGAMOS
LEA EL LIBRO DE INSTRUCCIONES
DETENIDAMENTE ANTES DE USAR.

DECLARACIÓN DE CONFORMIDAD (CE)

El abajo firmante, Juan Palacios , autorizado por Glasswelt S.L., con dirección C/ La Fragua 22, 28932, Móstoles, España , declara que las máquinas Marca Garland modelos Best 100DPE-V15 (HKPMT05B) con números de serie del año 2015 en adelante (el año de fabricación se indica claramente en la placa de identificación de la máquina seguido del número de serie) y cuya descripción y función es “Máquina multifunción que según el accesorio instalado en la misma puede funcionar como desbrozadora, cortabordes , motosierra de pértiga o cortasetos de pértiga”, cumplen con todos los requerimientos de la Directiva 2006/42/CE del Parlamento Europeo y del Consejo de 17 de mayo de 2006 relativa a las máquinas y por la que se modifica la Directiva 95/16/CE

Estas máquinas también cumplen los requerimientos de las siguientes directivas comunitarias:

- Directiva 2004/108/CE del Parlamento Europeo y del Consejo de 15 de diciembre de 2004 relativa a la aproximación de las legislaciones de los Estados miembros en materia de compatibilidad electromagnética y por la que se deroga la Directiva 89/336/CEE
- Directiva 2000/14/CE del Parlamento Europeo y del Consejo, de 8 de mayo de 2000, relativa a la aproximación de las legislaciones de los Estados miembros sobre emisiones sonoras en el entorno debidas a las máquinas de uso al aire libre
- Directiva 2006/95/CE del Parlamento Europeo y del Consejo de 12 de diciembre de 2006 relativa a la aproximación de las legislaciones de los Estados miembros sobre el material eléctrico destinado a utilizarse con determinados límites de tensión
 - Norma armonizada: EN 607 45-1 :2009/A 11 :2010
 - EN ISO 10517:2009/A1 :2013
 - EN ISO 11680-1 :2011
 - EN 60335-1 :2012/A 11 :2014
 - EN 50636-2-91 :2014
 - EN 62233:2008

Potencia máxima (kW)	1,0
Nivel de potencia acústica medido dB(A)	102,7
Nivel de potencia acústica garantizado dB(A) (k=3)	107



Juan Palacios
Director de producto
Móstoles 26-11-2015

INDEX

1. Introduction	22
2. Safety rules and precautions	23
3. Warning symbols	27
4. Machine symbols	27
5. Machine description	28
6. Start up instructions	30
7. Machine usage	32
8. Maintenance and service	34
9. Trouble shooting	36
10. Transport	37
11. Stockage	37
12. Recycling	37
13. Warranty	38
Declaration of conformity CE	39

1. INTRODUCTION

Thank you for choosing this Garland machine. We are sure that you will appreciate the quality of the machine and that the machine will help you to carry out its required functions for a long period of time. Remember that this machine comes with a large and expert after sales network to which you can take your machine for maintenance, repair or for purchase of spare parts and accessories.



Attention! Read all the security warnings and the instruction manual. Non compliance could result in fire and/or a serious injury. Before using the machine read the manual carefully and especially that related to secure and correct start up.

⚠ Use this brushcutter only to cut grass and small bushes. Any other type of usage is dangerous and run at your own risk. Do not use the machine for other jobs. For example, do not use the machine to cut wood, plastic materials, bricks or construction material. The use of the machine for other uses could be dangerous.

⚠ Keep all the warning signs and the manual for future reference. If you sell the machine, remember to pass on the manual to the new owner.

The expression switch to position "open" means offline and to position "close" means connected.

Remember user is the responsible of danger and accidents caused to other people or things. The manufacturer will not be liable for damages caused by an inadequate or incorrect use of the machine.

TRANSLATION OF THE ORIGINAL INSTRUCTIONS

Ref.:GDBBEST100DPEV15M1015V1

DATE OF PUBLICATION: 26/11/2015

DATE OF REVISION: 26/11/2015

2. NORMATIVE AND SECURITY MEASURES

⚠ Read all the warning signs and all the instructions. The non observance of the warning and instructions detailed from here on can result in a fire being caused and/or a serious injury. Before using the machine, read carefully the information in this manual on a secure and correct start up. If you have any doubts about the information in this manual, either consult with a professional or go back to where you purchased the machine and ask.

2.1. USERS

This machine has been designed to be used by people over 18 and who have read and understood the instruction manual.

⚠ Attention! Do not allow underage people to use the machine.

⚠ Attention! Do not allow people who have not understood this manual clearly to use this machine.

Before using this machine, familiarise yourself with all the controls, security devices and how these are used. If you are not an expert user, we strongly recommend that you practice firstly with some simple chores preferably in the presence of an expert user.

⚠ Attention! Only lend this machine to people familiarised in the use of this type of machine. Always lend the machine with the instruction manual so that this new user reads it in detail and understands it. This machine is dangerous if used by untrained hands.

2.2. PERSONAL SECURITY

Be alert and vigilant when using this machine and use common sense.

Do not use this machine if tired or under the influence of drugs, alcohol or medicines. One moment of distraction could cause severe personal injuries.

Clear the work place of tools and keys prior to start up. If the machine comes into contact with a key or tool in the work place, this could be propelled causing personal damages.

Do not overstretch. Maintain your feet well placed on the floor and maintain a good equilibrium at all times.

Maintain all body parts well clear of the cutting elements of the machine when the machine is running. Before start up, make sure that the cutting element is not in contact with any object. One small lapse in attention can cause your clothes or any body part to be caught by the cutting device.

Always use the brushcutter held to a harness and hold the machine by the handles provided with both hands.

Be extremely careful when cutting shrubs and young trees. Thin materials can be projected towards the end user or could make you lose your equilibrium. If you are an inexperienced user, we recommend that you practice first cutting grass on a flat surface.

When transporting the machine, make sure it is hooked to the harness and with your hands on the handles, with the engine stopped, with the blade protector and at a distance from your body parts.

When transporting or storing the machine, always cover the blade. An appropriate use of the machine will greatly reduce the risk of accidental contact with the cutting elements.

Store the machine well away from children.

2.2.1. WORK CLOTHES

Dress adequately. Do not wear loose clothing or jewels. Maintain your hair, clothes and gloves well away from all moving parts.

Use eye and ear protection always when using the machine.

⚠ The noise of the machine is uncomfortable. Always use ear protection. If you use this machine very often, visit your doctor regularly to check up on your hearing capacity.

⚠ Attention! As you are working with ear protectors, you must pay more attention to visual warnings as you will hear less because of the ear protectors.

We highly recommend the use of protection for head, hands, arms and feet.

The use of appropriate working equipment and conditions such as anti dust masks, working gloves, non slippery boots and helmet will reduce the risk of personal injury. The use of appropriate working clothes will protect you from projected debris and in case of contact with the cutting elements of the machine.

You must always carry:

- Tooling.
- Signalling tape to limit work area.
- Mobile phone (for use in case of an emergency).

2.2.2. VIBRATIONS

⚠ The prolonged use of the machine, exposes the client to vibrations that in extreme cases and through many hours of use of the machine could cause the "white finger syndrome" also known as Raynaud phenomenon. This causes a reduction in the tact of the fingers and their capacity to regulate temperature generating a lack of sensibility. This sickness could in extreme cases cause problems with the nerve endings.

The exposure to the vibrations is the cause of the white finger syndrome. To minimise this effect as much as possible, follow the following recommendations:

- Always use gloves
- Always have your hands warm
- Take frequent breaks
- Always hold the machine tightly by the handles

If you detect any of the symptoms of the white finger syndrome, consult immediately with your doctor.

2.3. SECURITY IN THE WORKPLACE

Maintain the working area always clean and only work with good illumination. Untidy and dark work places cause accidents.

Do not work with the machine in areas with an explosive atmosphere or near inflammable liquids, gases or dust.

Maintain children and passers-by well clear when working with the machine. Distractions can cause a lack of control.

Ensure that neither children, passers-by nor animals enter the working area.

2.4. ELECTRICAL SECURITY

The mains must coincide with the electrical cable of the machine. Do not manipulate the electrical cable or the mains in any case. Mains and cables that have not been manipulated will reduce the risks of electric shocks.

Avoid all body contact with pipes, radiators, electric kitchens and refrigerators. There is an increased risk of electric shock if your body is in contact with earthed products or materials.

Do not expose the machine to rain or humid conditions. Any water or liquid entering the machine will increase the risk of electric shock.

Do not overstretch the cable. Do not use the cable to carry the machine or to pull off from the mains. Maintain the cable well away from heat sources, oil, sharp and jagged areas or pieces in movement. Cables that are damaged or tangled increase the risk of electric shocks.

Never use this machine with the cable or the mains switch damaged. Before start up, always check the mains and the cable for any damages. If you see any possible damage, do not start the machine and either repair the machines or take the machine for repair. Damaged or tangled cables increase the risk of electric shocks.

The change of the mains switch and/or of the cable must be carried out by the manufacturer or by the after sales service. We recommend that the machine should be connected to a residual differential connector that is less or up to 30mA.

Never use this machine with the cable or the mains switch damaged. Before start up, always check the mains and the cable for any damages. If you see

any possible damage, do not start the machine and either repair the machines or take the machine for repair. Damaged or tangled cables increase the risk of electric shocks.

Place the cable prolongator in such a way that it does not get tangled with branches and other objects in the working area. The cable prolongator must always be behind the user.

Always hold the extension cable on the machines hook.

Always disconnect the cable from the mains before doing any maintenance work on the machine. Only manipulate the machine when disconnected from the mains.

2.5. USE AND CARE OF THE MACHINE

Only use this brush cutter to cut grass and small shrubs. Any other use could be dangerous and at your own risk. Do not use the brush cutter for other jobs for which it has not been designed. For example: do not use the brush cutter to cut logs or other wooden objects, plastic materials, bricks and construction materials. The use of this brush cutter for jobs different to those stipulated can create dangerous situations.

Use this machine and its accessories according to the instructions provided and taking into account working conditions and work to be done. The use of this machine for jobs different to those stipulated can cause danger.

Check that all security elements are installed and in good working condition.

The manufacturer will not be responsible for damages provoked through an inadequate use of the machine.

Do not force the machine over its capacity. Use the machine for the correct job. The use of the machine for its proper job, will ensure that you work better and more safely.

Do not use this machine if the open and closed switch does not work. Any machine that cannot be controlled by the open and closed switch is dangerous and must be repaired.

Before starting to work with the machine, check that the cutting tool are not in contact with any object and that they can move freely.

Keep the machine with a good maintenance. Ensure all moving parts are aligned and that no other parts are damaged or broken. If the machine is damaged, **repair before use.** Many breakages occur because machines are poorly maintained.

Maintain the cutting elements sharp and clean. Cutting elements that are clean and well sharpened, are easier to control and less likely to block.

Never use metallic threads or other materials that are not nylon.

If the cutting instrument touches a strange object whilst working, stop and disconnect the machine from the mains and examine the machine before continuing. If you detect any sign of damage to the machine, take the machine to your after sales dealer. If the machine starts vibrating in a strange way, stop it and examine it to find out the cause. If the motive is not clear, take the machine to your nearest service agent. Vibrations are always an indicator that the machine has a problem.

Maintain the handles of these machines dry and clean. Oily or greasy handles are slippery and will cause loss of control of the machine.

Maintain the ventilation vents always clean. Do not cover these vents.

Do not use the machine with just one hand. Hold the handles with both hands and firmly.

Do not use the machine in working areas that are steep as you cannot guarantee your personal security. When working in conditions with a little incline, work more slowly and always ensure that you maintain a good stability.

Switch off the machine and unplug the spark plug before carrying out any adjustments to any part of the machine and before storage. Such security measures reduce the risk of accidental start up.

2.6. SERVICE

Periodically take your machine for revision by a qualified after sales service and use only original spare parts. This will guarantee that the machine is always in good working condition.

3. WARNING SYMBOLS

Warning labels indicate required information for the use of the machine.



Warning and care.



Read all the security warnings and the instruction manual.



Use protective non skid boots with protective steel.



Use appropriate security gloves.



It is necessary to use eye and acoustic protection at any time.

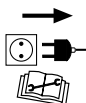

Unplug the machine before doing any maintenance work on the machine.



Do not use the machine in adverse climatic conditions. Do not use when raining.



Unplug the machine if the mains switch and/or the cable is damaged.

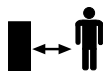
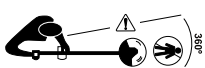

Do not let people enter in the work area.

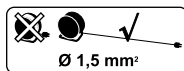

Use prolongators with a minimum section of 1,5 mm², and no longer than 25 m and always fully unwound.



XXXX min⁻¹.



XXXX min⁻¹.

Maximum tool rotation speed.

4. MACHINE SYMBOLS

In order to ensure safe operation and maintenance of the machine are the following symbols in the machine.



Sense of rotation.



Rotation for blocking the nylon head (situated on the nylon head).

5. MACHINE DESCRIPTION

5.1. CONDITIONS OF USAGE

This machine is designed to cut grass and small bushes. Any other type of usage is dangerous and run at your own risk. Do not use the machine for other jobs. For example, do not use the machine to cut wood, plastic materials, bricks or construction material. The use of the machine for other uses could be dangerous.

5.2. DETAILED DESCRIPTION OF THE PRODUCT

1. Engine
2. Hand protector
3. Cable extension hook
4. Handlebar
5. Safety button
6. Switch ON / OFF
7. Coupling screw
8. Protector
9. Cutting element
10. Transmission
11. Coupler
12. Handle

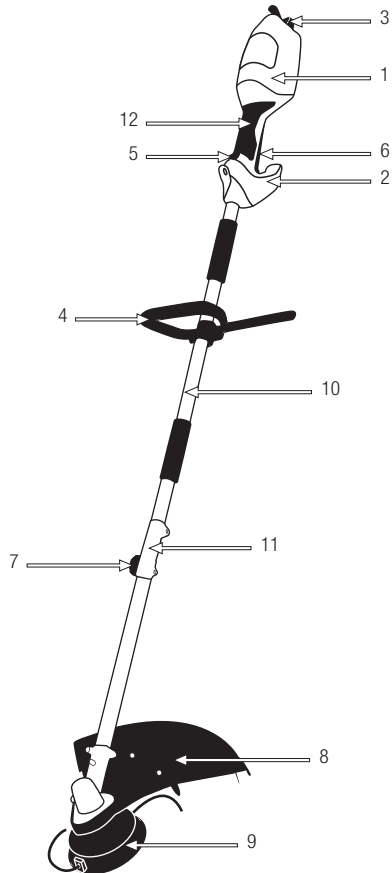

The diagrams and pictograms herewith enclosed in this manual are a guide but not necessarily an exact copy of the actual machine.

5.3. TECHNICAL CHARACTERISTICS

Description	Brushcutter
Brand	Garland
Modelo	BEST 100 DPE
Engine	Electric
Power (W)	1.000
Voltage (V)	230
Frecuency (Hz)	50
Protection class	Clase II
Protection grade against humidity	IP20
Maximum rotation axis maximum engine (min ⁻¹)	5.000
Maximum engine rotation (min ⁻¹)	5.600
Cutting tool diameter (mm)	230
Cutting diameter with nylon head (mm)	380
Nylon head diameter (mm)	2,4
Sound pressure level L _{pA,m} dB(A) (EN ISO 3744; ISO 10884) (k=3)	89,5
Sound power level L _{wA} dB(A) (EN ISO 3744; ISO 10884) (k=3)	102,7
Guaranteed sound power level L _{wA} dB(A) (EN ISO 3744; ISO 10884)	107
Vibration level front handle (m/s ²) (k=1,5)	6.715
Vibration level back handle (m/s ²) (k=1,5)	7.749
Weight (kg)	4.78

The technical characteristics can be changed without prior warning.

6. START UP INSTRUCTIONS

6.1. LIST OF MATERIALS

This machine includes the following elements that you will find inside the box:

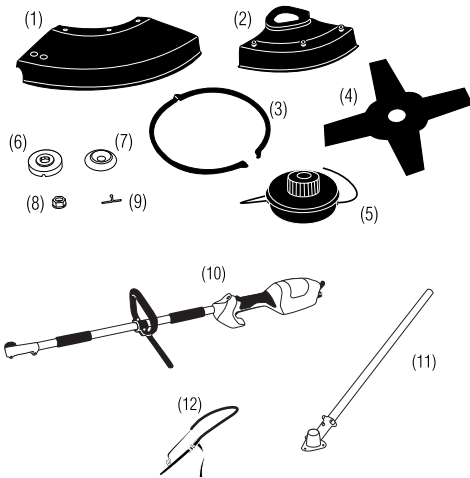

1. Plastic protector that can be fitted to the metal protector so as to work with the two nylon line head.
2. Metallic protector for disc cutting.
3. Disc protector.
4. Disc.
5. Two line nylon head.
6. Coupling plate for nylon or disc.
7. Plate.
8. Screw.
9. Pin.
10. Top transmission and engine.
11. Lower transmission.
12. Harness.

6.2. ASSEMBLY

6.2.1. INSTALLATION OF THE HANDLEBAR

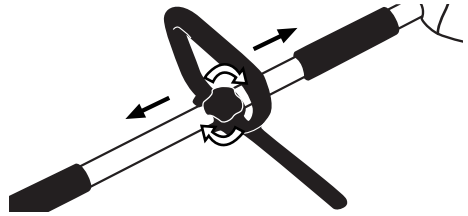

6.2.2. INSTALLATION OF THE TRANSMISSION

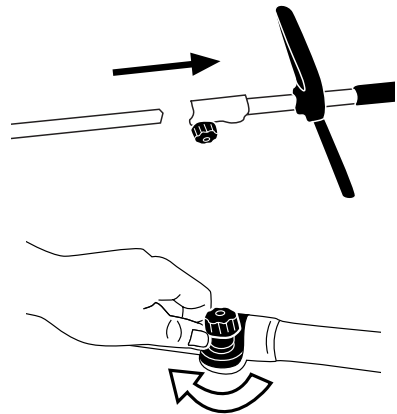

6.2.3. INSTALLATION OF PROTECTOR

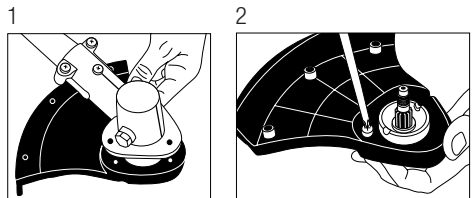

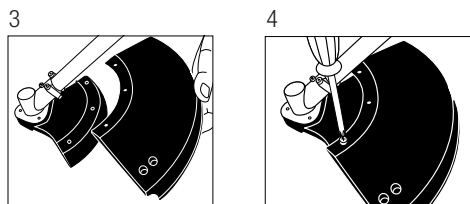

The plastic protector must be removed to work with the cutting disc

The transmission can be locked by inserting a tool or screwdriver through the transmission hole and the notch on the plate (6).

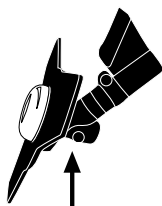

6.2.4. MOUNTING THE NYLON BUMP HEAD

Insert the coupling plate (6) to the transmission axis.

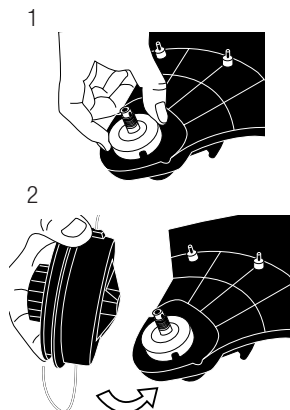

6.2.5. ASSEMBLY OF THE STEEL DISC

Insert the coupling plate (6) to the transmission axis.

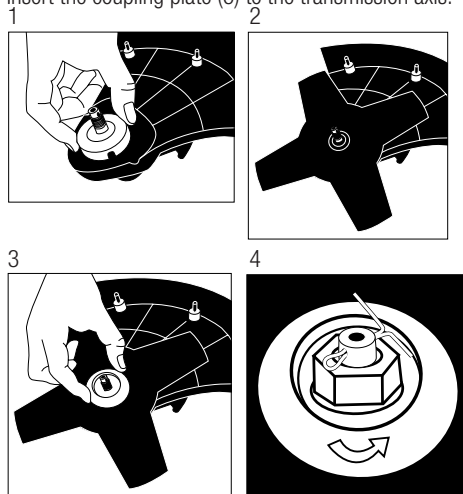

6.2.6. CHANGING THE NYLON WIRE

Dismounting

1. To unscrew the bump head fully, introduce a screwdriver on the coupling plate and the hole of the transmission so as to block the piece. Unscrew the bump head turning clockwise.
2. Unscrew clockwise the bottom part of the nylon bump head.
3. Remove the bottom cover. Remove the empty nylon charge and any remaining nylon thread.

Threading the new nylon

Cut approximately 4 meters of nylon thread. Hold the both ends of the nylon thread, fold in two. Insert into the nylon charger and coil both ends of the thread in the same direction but each thread in its groove.

Mounting

1. Block both ends of the nylon thread in the two grooves (B).
2. Reinsert the nylon charge back into place and place the two extremes of the nylon thread in the exit holes (A).
3. Pull each nylon thread until it is sticking out some 12 cm .
4. Mount the bump head by turning anticlockwise.

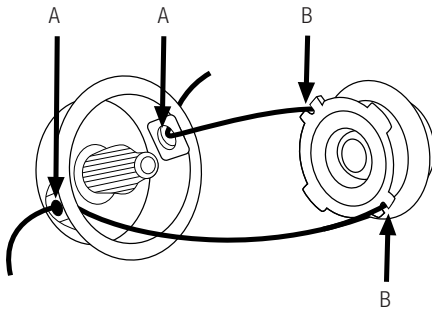

6.3. CHECK POINTS BEFORE STARTING

⚠ The current and tension supplied must coincide with those in the characteristics label. Prior to starting work check that the machine works adequately and all security measures work.

Check the machine completely and look for loose parts (screws, nuts, etc.) and damages. Press, repair or replace everything you need before using the machine.

Verify that the protective screen is properly attached to the brush cutter.

6.3.1. FIXING CABLE EXTENSION

Only use cable extensions that are homologated for outdoor use. **When using a cable extension, make**

sure that its minimum section is 1.5 mm² and no longer than 25 metres, always unrolled before starting to work.

Fix the extension of the tiller by inserting cable in the hook on the handle and plug onto the machine.

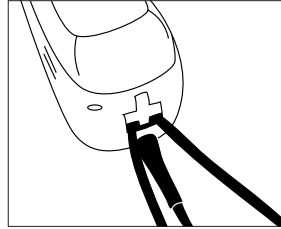

6.4. START UP AND STOPPAGE

Start up the machine:

Press the security button (A) and without letting go, press the On/Off switch (B)

Stoppage of the machine:

Let go of the On/Off switch (B).

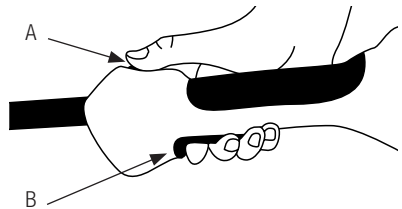

7. MACHINE USAGE

Only use this machine for those jobs for which it has been designed. The use of this brush cutter for other uses is dangerous and could cause damages to

the user and/or the machine.

 Do not bring any cutting elements near when the machine is in use and the engine running.

If you slip or fall stop accelerating and move the switch to "0" (Off).

Do not rely solely on the warning signs on the machine. Be always alert.

Do not use the machine if you are feeling tired, unwell or under the effects of medication, intoxicating substances or alcohol.

Do not use this machine at night, with fog and with reduced visibility. Always make sure that you can clearly see all the working area.

Limit the usage time of the machine to 10 minutes and rest a further 10 to 20 minutes between working sessions.

It is necessary to pay attention to possible loosening or overheating of parts of the machine. If you detect any anomalies stop immediately the machine and check it carefully. In case of failure take the machine to the repair service. In any case you should continue working if you feel that the performance is not correct.

Put the harness before starting the machine and set the machine to harness. Always hold the unit with both hands on the handlebars and support the weight of the machine back by the harness.

Remember to always use the machine with clean hands and without petrol and oil. Be particularly attentive if you use the machine under the rain as the ground will be slippery.

Clean the work area and eliminate any obstacles that could cause accidents. Check the area to be cut and remove any objects that could cause the nylon

head of the machine to get tangled on. Also remove any parts that the disc could violently hit causing these to move in the direction of the user or other people and/or animals.

Never leave this machine unattended.

Do not allow any other person into the work area. All other people must be at least at a distance of 15 metres as it is a dangerous area.

It is imperative that the engine is turned off when carrying the machine from one working area to another.

Do not use accessories except those recommended by our company as otherwise the use of other non original accessories could cause severe damages to the end user, to passers-by and to the machine.

7.1. FIXING THE MACHINE AND GUIDANCE

Hold the machine with the harness and hands on the handles.

 **Attention! do not use the machine with just one hand.**

 **Attention! Always keep an eye as to where the electric cable is whilst working.** Be careful not to cut the cable and ensure that your feet or any object get tangled with the cable.

7.2. CUT WITH THE HEADER OF WIRE



WARNING: Wear eye and audible protection at all times. Do not look directly to the cutting line because can cause serious damage to the head and the eyes.

Use the head line in difficult areas. If the header hits a rock or other object stop the machine and check its status. Do not use damaged or poorly balanced heads.

Remember that the end of the nylon thread is the one that makes the cut. Get a better result if you do not introduce the entire head in the cutting area.

Enter the head slowly and let the nylon tips cut the grass at their own pace.



Hold the brush cutter in the way that the head do not touch the ground and with an inclination of 20° in the sense you are cutting.

Make cuts from the left to the right to prevent that the grass fall into the cutting area. Be careful to not hit the head with rocks or the ground. The beatings against objects or the ground will reduce the life of the head, may spoil creating a dangerous environment for you and the people close to you.



The nylon threads are shortened with the use, when they are too short accelerate the engine and press the head against the ground. Then leave wire from the head. If you leave too much wire the blade will cut in excess.

⚠ WARNING DANGER: Do not operate the brush cutter in areas with metallic materials. Always use the proper protective equipment. Don't use this machine in areas where you can't see properly.

7.3. CUT WITH THE DISC

Check the disc holder and make sure it is tight and there are no signs of damage or abrasion.

Make sure the disc and disc holder are firmly installed in accordance with the instructions and that the disc spins freely without producing abnormal sounds.

CUTTING METHOD:

- Cut with the left front of the disc.
- Always cut to the left keeping the disc slightly inclined to the left.

IMPORTANT:

- Only use this machine to cut grass. Do not let the disc touch materials that can not cut as stones, metals, hard wood, wire mesh, etc.
- Keep the blade sharp. A bad sharpened disc cause a higher cutting force on the machine as well as increased risk of rebound or projection materials.
- Keep the area to be cut clean with no traces of chopped vegetables or other materials.

8. MAINTENANCE AND SERVICE



The removal of the security elements, a poor maintenance or the substitution of spares and accessories by non original ones can all cause severe corporal damages.



Always carry out all the maintenance work with the machine unplugged from the mains.

Always carry out all the maintenance work with the machine unplugged from the mains.



Attention! The blades do not stop automatically once the engine has been stopped. Ensure the cutting element is at a complete standstill before cleaning, transporting and changing the cutting element.

8.1. MAINTENANCE AFTER USE

Carry out the following operations when you have finished the work to ensure that the machine is kept in a perfect condition.

8.1.1. GENERAL MAINTENANCE

- Check the state of the cable looking for possible wear and tear or possible cuts to the cable.
- Check that the cutting element is correctly attached to the transmission. Tighten the cutting element if necessary.
- Check the cutting sharpness of the cutting element. Sharpen or substitute the cutting element when necessary. We recommend that these tasks are carried out by the after sales service dealer.

8.1.2. CLEANING

 Attention! Always clean the machine after use. Not cleaning the machine adequately will result in damages to the machine and the machine will work less.

 Attention! The cutting disc is sharp and could cause damages. Use protection gloves when cleaning the machine.

Wherever possible, clean the machine immediately after working with it.

To remove the dirt and any other materials, use a brush or a dampened cloth.

Clean the ventilation windows and to remove the dirt and any other materials, use a brush or a dampened cloth.

8.2. PERIODIC MAINTENANCE

Carry out periodic inspections on the machine to ensure its adequate and efficient use. Once, each season take the machine to your nearest after sales service for a complete maintenance.

Clean the machine and the ventilation windows. Always use original spare parts so as to achieve the best performance from the product and to avoid possible damages and risks to the machine and the users. The spare parts should be purchased in the after sales dealers. The use of non original spare parts can cause accidents, personal damages and breakage of the machine.

9. TROUBLESHOOTING

Depending on the symptoms that you observe, you can probably know the cause of the problem and could even solve it:

Problem	Cause	Action
Engine does not work	The machine is not connected	Plug the machine to the mains
	Damaged cable	Take the machine to the service dealer. Never try and repair a cable with tape
	Switch damaged	Take the machine to the service dealer
	Brushes worn out	Take the machine to the service dealer
Abnormal noises	Bloqued cutting tool	Unplug the machine, wait for cutting tool to stop and remove elements blocking the cutting tool
	Loose cutting tool	Check and tighten the cutting element. If the noise persists take your machine to the after sales service dealer.
Abnormal vibrations	Blades worn out or damaged	Substitute the blades
	Internal engine or transmission problem	Take the machine to the service dealer

In any other case, take the machine to your nearest after sales service.

10. TRANSPORT

Before transporting remove switch from the mains.

Always carry the machine with the motor off, with the machine hanging from the harness and use the blade guard installed keeping the machine always high so it does not touch the ground.

If you are going to transport the brush cutter in a vehicle, ensure that the machine is securely fastened to avoid the machine slipping or turning over.

11. STORING

Disconnect the machine from the mains before storing the machine.

Store electric products such as this machine well away from children and in a secure manner so that it does not represent a danger to any person.

Always set the blade guard.

Store this machine out of the reach of childrens, where nobody is at risk, in a safe, clean, dry place where temperature is between 0°C and 45°C.

12. RECYCLING OR DISPOSAL OF YOUR MACHINE

Dispose of your machine in an ecological manner. We should not get rid of the machine with our domestic rubbish. Its plastic and metal components can be reclassified and can be recycled.



Packing materials used for this machine are recyclable. Please do not dispose of these with your domestic litter. Dispose of these materials in sites officially placed for collection of these residues.



13. WARRANTY CONDITIONS

13.1. WARRANTY PERIOD

- According to the following described terms (1999/44 CE) the warranty period is 2 years from the purchase date, and it will cover faulty pieces owing to an incorrect manufacture.

13.2. EXCLUSIONS

Garland warranty will not cover:

- Pieces worn out due to wear and tear.
- Bad use, negligence, lack of maintenance.
- Failures that turn out because of an incorrect use of the product, Garland will not be responsible if the replaced parts of the machine are not from Garland and if the machine has been modified in any way.

13.3. TERRITORY

- Garland warranty covers the country.

13.4. IN CASE OF INCIDENCE

- The warranty should be correctly filled in with all the information requested, and the invoice or the purchase ticket should be attached.

WARNING! 

TO GUARANTEE THE CORRECT FUNCTIONING OF THE MACHINE AND MAXIMUM SECURITY, WE ASK YOU TO READ THE INSTRUCTION MANUAL FULLY AND CAREFULLY PRIOR TO USING THE MACHINE.

CE DECLARATION OF CONFORMITY

Who has signed below, Juan Palacios , authorised by Glasswelt S.L., with the following address C/ La Fragua 22, 28932, Móstoles, España , declares that the products brand Garland models Best 100DPE-V15 (HKPMT05B) with serial number of year 2015 on (the year of manufacture is clearly indicated on the tool identification plate, followed the serial number) and whose function is "Multifunction machine that depending on the accessory installed, can work as a brush cutter, trimmer, pole saw or hedge cutter.", comply with all the requirements stated by the Directive 2006/42/EC of the European Parliament and of the Council of 17 May 2006 on machinery, and amending Directive 95/16/EC

These tools also comply with the requirements of the following community directives:

- Directive 2004/108/EC of the European Parliament and of the Council of 15 December 2004 on the approximation of the laws of the Member States relating to electromagnetic compatibility and repealing Directive 89/336/EEC
 - Directive 2000/14/EC of the European Parliament and of the Council of 8 May 2000 on the approximation of the laws of the Member States relating to the noise emission in the environment by equipment for use outdoors
 - Directive 2006/95/EC Of The European Parliament And Of The Council Of 12 December 2006 On The Harmonisation Of The Laws Of Member States Relating To Electrical Equipment Designed For Use Within Certain Voltage Limits
- Harmonized Standard: EN 607 45-1 :2009/A 11 :2010
 - EN ISO 10517:2009/A1 :2013
 - EN ISO 11680-1 :2011
 - EN 60335-1 :2012/A 11 :2014
 - EN 50636-2-91 :2014
 - EN 62233:2008

Power (kW)	1,0
Measured sound power level dB(A)	102,7
Guaranteed sound power level dB(A) (k=3)	107



Juan Palacios
Product Manager
Móstoles 26-11-2015

TABLE DE MATIERES

1. Introduction	40
2. Normes de sécurité	41
3. Etiquettes d'avertissement	46
4. Symboles sur la machine	46
5. Connaître votre machine	47
6. Indications pour la mise en service	49
7. Utilisation de la machine	51
8. Entretien et soin	53
9. Résolution des pannes	55
10. Transport	56
11. Stockage	56
12. Recyclage	56
13. Garantie	57
Déclaration de conformité CE	58

1. INTRODUCTION

Merci d'avoir choisi cette machine Garland. Nous sommes sûres que vous apprécierez la qualité et prestations de cette machine qui vous simplifiera la tâche pour une longue période. Rappelez-vous que cette machine doit être révisée et entretenue dans un réseau de Services Techniques où vous pouvez aller pour l'entretien, résolution des pannes, acheter de pièces détachés et/ou accessoires.



ATTENTION! Lisez les avertissements de sécurité et les indications du manuel. Le non accomplissement des avertissements et indications mentionnées plus bas peut provoquer un choc électrique, feu et/ou grave lésion.

Avant d'utiliser cette machine lisez attentivement l'information de ce manuel par rapport aux techniques de mise en marche sûres et correctes.

⚠ Utilisez uniquement cette machine pour couper de l'herbe et petits arbustes. L'utilisation de cette machine pour n'importe quel autre usage pourrait être dangereuse et serait à vos risques et périls. Par exemple: Ne pas utiliser la débroussailleuse pour couper du bois, de matériau plastique, briques ou matériaux pour la construction. L'utilisation de la débroussailleuse pour des opérations différentes à celles prévues, peut donner lieu à des situations dangereuses.

⚠ Gardez les avertissements et instructions pour de futures références. Si vous vendez cette machine dans le futur, rappelez-vous de donner ce manuel au nouveau propriétaire.

L'expression "interrupteur «ouvert»" signifie "interrupteur déconnecté et "interrupteur "fermé"" signifie interrupteur connecté.

TRADUCTION DES INSTRUCTIONS ORIGINALES

Ref.:GDBBEST100DPEV15M1015V1

DATE DE SORTIE: 26/11/2015
DATE DE RÉVISION: 26/11/2015

2. NORMES DE SECURITE

⚠ Pour ne pas manipuler incorrectement la machine, lisez les instructions du manuel avant d'utiliser la machine pour la première fois. Toute information inclus dans ce manuel est importante pour la sécurité des personnes, animaux et choses qui sont à proximité. Si vous avez des doutes par rapport à l'information ici inclus demandez à un professionnel ou à votre magasin de référence pour la résoudre.

2.1. UTILISATEURS

Cette machine a été conçue pour être manipulé par des utilisateurs adultes et ayant lu et compris les indications ici fournies. Cette machine ne peut pas être utilisée par des personnes (même des enfants) avec capacités physiques, psychiques ou mentales réduites, manque d'expérience ou connaissance.

⚠ Attention: Ne permettez pas aux personnes mineures d'utiliser cette machine.

⚠ Attention: bien avoir compris les instructions avant d'utiliser cette machine.

Avant d'utiliser la machine, familiarisez-vous avec en vous assurant de connaître parfaitement où sont les contrôles, les dispositifs de sécurité et comment les utiliser. Si vous êtes un utilisateur non expérimenté, nous vous recommandons de commencer par des travaux simples et, si possible, accompagné d'une personne avec de l'expérience.

⚠ Attention: Prêtez la machine à personnes qui connaissent ce genre de machines et savent comment l'utiliser. Avec la machine, prêtez toujours le manuel d'utilisation pour que l'utilisateur puisse le lire et comprendre. Cette machine est dangereuse. Redoubler de vigilance surtout pour des personnes qui l'emploie pour une première fois.

2.2. SECURITE PERSONNELLE

Soyez attentif, regardez ce que vous êtes en train de faire.

Ne pas utiliser cette machine si vous êtes fatigué ou sous l'influence de drogues, alcool ou médicaments. Une seconde de distraction lorsque vous maniez la machine peut provoquer de sérieuses blessures.

Enlevez toutes les clés ou outillage à main de la machine et du lieu du travail avant de démarrer la machine. Une clé ou un outil proche à la machine peut être touché par une partie de la machine en mouvement et être projeté en provoquant des dommages personnels.

Ne vous surpassez pas. Ayez les pieds bien fixes au sol et restez en équilibre à tout moment.

Tenez toutes les parties de votre corps loin des éléments de coupe lorsque la débroussailleuse est en marche. Avant de démarrer la machine, vérifiez que les éléments de coupe ne sont en contact avec aucun objet. Un moment d'inattention pendant le fonctionnement peut provoquer des blessures graves si une partie de vêtement ou autre partie de votre corps sont en contact avec les éléments de coupe, ou peut vous couper.

Toujours utiliser la débroussailleuse fixée à l'harnais et maintenir la débroussailleuse avec les deux mains sur les poignées.

Prenez soin de ne pas vous faire du mal avec la lame de coupe qui limite la longueur du fil nylon. Après dérouler manuellement le fil nylon de la tête remettez la machine à sa position du travail avant de la mettre en marche.

Attention quand vous coupez les mauvaises herbes et les arbustes. Les matériaux fins peuvent bloquer l'élément de coupe et être projetés vers vous ou vous faire perdre l'équilibre sous l'effet de traction.

Si vous n'est pas un utilisateur expert, nous vous recommandons de vous familiariser et couper de l'herbe dans une surface plate.

Quand vous transportez ou stockez la machine, portez-la fixée à l'harnais avec vos mains dans les poignées, avec le moteur machine arrêté, la lame couverte avec le capot et les parties de votre corps éloignées. Une bonne manipulation de la débroussailleuse réduira la probabilité de contact accidentel avec les éléments de coupe.

Stockez les outils inactifs hors de portée des enfants.

2.2.1. VÊTEMENTS DE TRAVAIL

Opter pour une tenue adéquate. N'utilisez pas de vêtements amples ou trop grands de bijoux. Tenez vos cheveux, vêtements et gants loin des pièces en mouvement. Les vêtements lâches, les bijoux, ou les cheveux longs peuvent être pris par les pièces en mouvement.

Il est nécessaire d'utiliser une protection oculaire et auditive à tout moment. Utilisez une protection pour votre tête dans les cas possible de chute possible.

Le bruit provoqué par cette machine peut nuire à vos oreilles. Utilisez des protecteurs pour les oreilles. Si vous travaillez régulièrement avec cette machine, visitez régulièrement le médecin pour tester votre capacité auditive.

 **Attention:** Lorsque vous travaillez avec les protecteurs auditifs, vous devez être plus vigilant et

attentif car les bruits et signes extérieurs auditifs (des alarmes, cris, etc.) sont atténués.

Nous vous recommandons un équipement supplémentaire pour la tête, les mains, les jambes et les pieds.

L'utilisation de l'équipement de sécurités telles que masque anti-poussière, des gants de protection, des bottes et un casque antidérapant pour les conditions appropriées réduira les blessures personnelles. Des vêtements de protection appropriés permettront de réduire les risques corporels causés par les restes projetés ou par un contact accidentel avec l'élément de coupe.

Vous devez porter avec vous:

- Outils.
- Bande de signalisation pour marquer la zone de travail.
- Téléphone portable (En cas d'urgence).

2.2.2. VIBRATIONS

L'utilisation prolongée de cette machine expose l'utilisateur aux vibrations et peut provoquer la maladie des « doigts blancs » (phénomène de Raynaud). Cette maladie réduit l'aptitude des mains à percevoir et à réguler la température, entraînant une insensibilité des doigts et une sensation brûlante. Cela peut causer des troubles nerveux et circulatoires ainsi qu'une nécrose.

Un niveau de vibrations élevé et de longues périodes d'exposition aux vibrations sont des facteurs qui contribuent à la maladie des doigts blancs.

Afin de réduire le risque de la maladie des doigts blancs veuillez tenir compte des indications suivantes:

- Porter des gants
- Prendre soin d'avoir toujours les mains au chaud

- Veiller à ce que les éléments de coupes soient correctement réglés. (longueur de fil, ou affutage de la lame suivant l'outil utilisé)
- Faire des pauses fréquentes
- Toujours saisir fermement les poignées

Si l'un des symptômes ci-dessus se manifeste, consulter immédiatement un médecin.

2.3. SECURITE DANS L'AIRE DE TRAVAIL

Tenez l'aire de travail propre et travaillez avec un bon éclairage. Utilisez cette machine à lumière du jour ou une bonne illumination artificielle. Les aires en désordre et obscures peuvent provoquer des dommages. Vérifiez et enlevez tous ces objets qui peuvent endommager la machine et/ou vous.

N'utilisez pas cette machine dans des atmosphères explosives ainsi qu'en présence de liquides inflammables, du gaz et de poussière. Les machines électriques produisent des étincelles qui peuvent allumer la poussière ou des fumées.

Tenez les enfants et curieux éloignés lorsque que vous manipulez la machine. Les distractions peuvent vous causer la perte de contrôle. Surveillez que des enfants, personnes ou animaux n'entrent pas dans votre aire de travail.

2.4. SECURITE ELECTRIQUE

La prise électrique de la machine doit correspondre à la base de branchement. Ne jamais modifier la prise de quelque façon que se soit pour éviter le risque de choc électrique.

Évitez le contact du corps avec d'autres objets mis à terre comme des tuyaux, radiateurs, cuisines électriques et réfrigérateurs. Le risque de choc électrique augmente.

Ne pas exposer la machine à la pluie ou à des conditions d'humidité. L'eau qui entre dans la machine augmentera le risque de choc électrique. Ne laissez pas cette machine dans la rue pendant la nuit vu que l'humidité peut abîmer la machine. Ne travaillez pas avec de l'herbe humide, terre mouillée ou boue.

N'utilisez pas le câble pour transporter, lever ou débrancher cette machine. Ayez le câble loin de source de chaleur, huile, pièces en mouvement. Les câbles abîmés ou emmêlés augmentent le risque de choc électrique.

Ne jamais utiliser cette machine avec le câble ou la prise abîmée. Avant de connecter la machine vérifiez la prise et le câble en cherchant des dommages. Si vous découvrez des endommagements, envoyez votre machine à un Service Technique pour la faire réparer. Si le câble est abîmé ou cassé, débranchez immédiatement. Les câbles abîmés ou emmêlés car ils augmentent le risque de choc électrique.

Le remplacement de la prise ou de câble doit toujours être fait par le fabricant ou le service après vente. Nous vous recommandons de connecter cette machine à un dispositif différentiel résiduel dont le courant de chute soit inférieur ou égal à 30mA.

⚠ N'utilisez jamais une rallonge de câble abîmée qui ne soit pas adaptée, aux normes requises pour cette machine. Lorsque vous utilisez un prolongateur de câble assurez-vous qu'il ait une section minimale de 1,5 mm² et qu'il est conçu pour un usage extérieur. La bonne utilisation d'un prolongateur réduit le risque de choc électrique.

Placez le câble prolongateur de façon à se qu'il ne s'engage pas entre les branches ou obstacles. Le câble prolongateur doit toujours être derrière l'utilisateur, et non dans l'aire de travail.

Tenez toujours, le câble prolongateur par l'encoche qui existe dans la machine.

Toujours déconnectez la prise de la base avant de réaliser une opération sur la machine. Manipulez la machine seulement quand elle est déconnectée.

2.5. UTILISATION ET SOINS DE LA MACHINE

Utiliser cette machine uniquement pour aérer les zones terrestres sans des herbes. Ne pas utiliser cette débroussailleuse à d'autres fins inattendues. L'utilisation de la débroussailleuse pour des opérations différentes à celles prévues, peut donner lieu à des situations dangereuses.

Utilisez cette machine, accessoires, outils, etc. en suivant les indications ici fournies et de la façon prévue, en prenant compte des conditions du travail et du travail à faire. L'utilisation de cette machine pour des applications autres que celles prévues peut vous mettre en péril.

Ne jamais utilisez cette machine avec les protecteurs abîmés ou sans les protecteurs installés. Vérifiez que tous les éléments de sécurité sont en place et dans un bon état.

Le fabricant ne serait pas tenu responsable des blessures et dommages provoqués par une mauvaise ou incorrecte utilisation de cette machine.

Ne forcez pas avec cette machine. Utilisez la machine pour l'application correcte. La correcte utilisation de la machine pour le type de travail à faire vous permettra de mieux travailler et plus sûr.

N'utilisez pas cette machine si l'interrupteur ne change pas entre "ARRET" et "MARCHE". Toute machine ne POUVANT être contrôlée avec l'interrupteur est dangereuse et doit être réparée.

Avant de commencer le travail vérifiez que les fraises ne sont pas en contact avec aucun objet et qu'elles peuvent bouger librement.

Faites l'entretien de cette machine. Vérifiez que les parties mobiles ne soient plus en ligne ou défectueuses, qu'il n'y a pas de pièces cassées ou autres conditions qui puissent affecter le fonctionnement de la machine. Chaque fois que cette machine est abîmée, réparez-la avant de l'utiliser. Beaucoup d'accidents sont provoqués par des machines mal entretenues.

Ayez les outils de coupe affûtés et propres. Les outils de coupes bien entretenus avec les bords de coupe affûtés sont plus simples à contrôler.

N'utilisez jamais des fils métalliques ou d'autres matériels à la place du fil en nylon sur cette machine.

Si l'outil de coupe frappe un élément étranger tout en travaillant arrêtez la machine, déconnectez la débroussailleuse et examinez la machine avant de continuer. Si vous détectez des signes de dommages emmenez votre machine au service après vente.

Si la machine commence à vibrer de manière étrange éteignez la débroussailleuse, déconnectez-la du réseau et examinez l'appareil pour trouver la cause. Si vous ne trouvez pas la cause, emmenez votre machine au service technique. Les vibrations sont toujours une indication d'un problème dans la machine.

Ayez les poignées propres et sèches. Les poignées huileuses ou graisseuses sont glissantes et peuvent provoquer la perte de contrôle de la machine.

Nettoyez les fenêtres d'aération. Ne pas couvrir les ouvertures de refroidissements.

N'utilisez pas cette machine avec une main. Maintenir la débroussailleuse avec les deux mains sur les poignées.

Ne pas utiliser la débroussailleuse sur des pentes abruptes où il ne peut pas être garantie votre sécurité. Si vous travaillez sur des pentes ralentissez votre travail et assurez-vous d'avoir une bonne stabilité.

Débranchez la prise avant d'effectuer n'importe quel ajustement, changer les accessoires ou stocker cette machine. Ces mesures préventives de sécurité réduisent le risque de démarrer la machine accidentellement.

2.6. SERVICE

Faites réviser périodiquement la machine électrique par un service après vente qualifié en utilisant que de pièces détachées d'origine. Ce fait garantie la sécurité de la machine.

3. ÉTIQUETTES D'AVERTISSEMENT

Les icônes sur les étiquettes d'avertissement qui sont sur la machine et / ou dans le manuel sont là pour indiquer l'information nécessaire pour une utilisation sécurisée de cette machine.



Danger et Attention.



Lisez le manuel de l'utilisateur et suivez les indications et avertissements de sécurité.



Utilisez des bottes non glissantes avec protections d'acier.



Utilisez des gants.



Portez des protections pour les oreilles et des lunettes de sécurité.

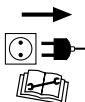

Il est nécessaire de lire attentivement le Manuel de l'utilisateur et de débrancher la machine avant de faire usage de cette machine.



N'utilisez pas la machine lorsqu'il pleut. Ne pas l'exposer à la pluie.



Débranchez la machine si le câble ou la prise sont endommagés.

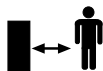
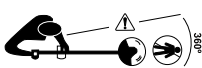

Maintenez les personnes éloignées de l'aire de travail.

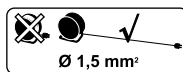

Utilisez des prolongateurs avec une section minimale de 1,5 mm², pas plus de 25 m. et complètement déroulé.



XXXX min⁻¹.



XXXX min⁻¹.

Vitesse maximale de rotation avec le dispositif de coupe.

4. SYMBOLES SUR LA MACHINE

Pour garantir une utilisation et entretien sécurisé de cette machine il y a des symboles sur la machine.



Sens de rotation.



LOCK

Sens de rotation pour blocage de la tête de nylon. (Placé dans la tête).

5. CONNAITRE VOTRE MACHINE

5.1. CONDITIONS D'UTILISATION

Utilisez uniquement cette machine pour couper l'herbe et des petits arbres. L'utilisation de cette machine pour n'importe quel autre usage pourrait être dangereuse et serait à vos risques et périls. Par exemple: Ne pas utiliser la débroussailleuse pour couper du bois, des matériaux plastique, briques ou matériaux pour la construction. L'utilisation de la débroussailleuse pour des opérations différentes à celles prévues, peut donner lieu à des situations dangereuses.

5.2. DESCRIPTION DETAILLEE DU PRODUIT

1. Châssis du moteur
2. Poignée inférieure
3. Encoche de fixation de la rallonge
4. Guidon
5. Interrupteur de sécurité
6. Interrupteur On/Off
7. Vis de fixation
8. Volet de protection
9. Élément de coupe
10. Tube de transmission
11. Fixation
12. Poignée

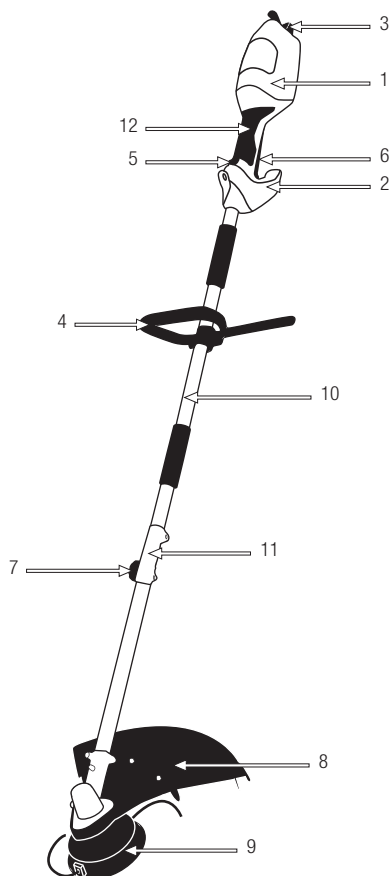

Les images et les dessins figurant dans ce manuel sont purement représentatifs et peuvent ne pas répondre avec le produit réel.

5.3. SPECIFICITÉS

Description	Débroussailleuse
Marque	Garland
Modèle	BEST 100 DPE
Type Moteur	Électrique
Puissance (W)	1.000
Voltage (V)	230
Fréquence (Hz)	50
Class de protection contact accidentel avec pièces en tension	Clase II
Degré de protection contre humidité	IP20
Régime de rotation maximal de l'axe (min ⁻¹)	5.000
Régime de virage maximal du moteur (min ⁻¹)	5.600
Diamètre de disque de coupe (mm)	230
Diamètre de coupe du fil de nylon (mm)	380
Diamètre du fil de nylon (mm)	2,4
Niveau de pression sonore L _{pA,m} dB(A) (EN ISO 3744; ISO 10884) (k=3)	89,5
Niveau de puissance acoustique mesuré L _{wA} , dB(A) (EN ISO 3744; ISO 10884) (k=3)	102,7
Niveau de puissance acoustique garanti L _{wA} , dB(A) (EN ISO 3744; ISO 10884)	107
Niveau de vibration du poigné avant (m/s ²) (k=1,5)	6.715
Niveau de vibration du poigné arrière (m/s ²) (k=1,5)	7.749
Poids à sec (kg)	4.78

Les spécificités peuvent être modifiées sans préavis.

6. INDICATIONS POUR LA MISE EN SERVICE

6.1. DESASSEMBLAGE ET LISTE DE MATERIELS

Cette machine inclue les éléments suivants que vous trouverez dans la boîte:

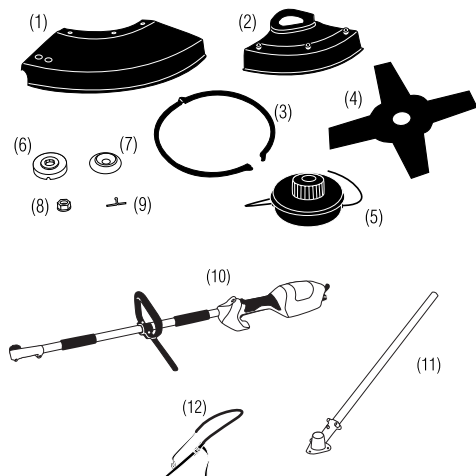

1. Protecteur en plastique ajustable au protecteur métallique pour la tête de deux fils.
2. Protecteur métallique pour le disque de coupe.
3. Volet protecteur du disque pour le transport et le stockage.
4. Disque.
5. Tête 2 fils.
6. Plaque avec encoche pour ajustement de la tête.
7. Plaque.
8. Ecrou.
9. Goupille.
10. Moteur et transmission supérieur.
11. Transmission inférieur.
12. Harnais.

6.2. MONTAGE

6.2.1. MONTAGE DU GUIDON

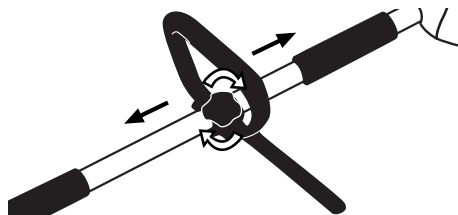

6.2.2. MONTAGE DE LA TRANSMISSION

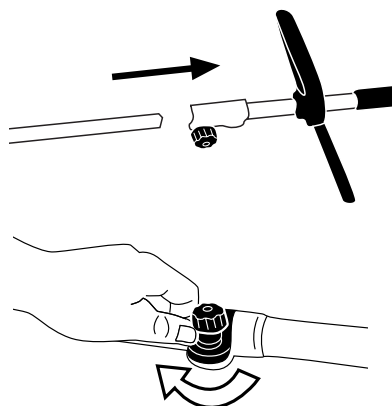

6.2.3. MONTAGE DU PROTECTEUR

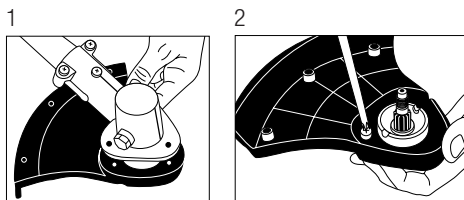

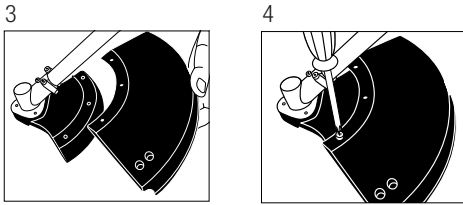

Le volet en plastique du protecteur doit être enlevé pour travailler avec le disque de coupe.

Tant pour serrer que pour enlever les accessoires de coupe, il faut laisser la transmission bloquée en introduisant une clef ou un tournevis à travers du trou de la transmission et l'encoche de la plaque (6).

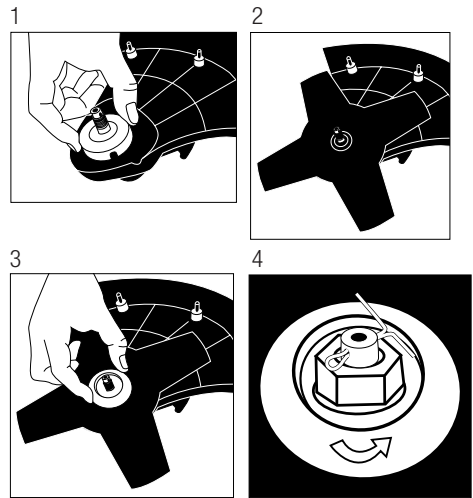
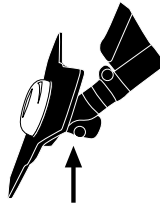

6.2.4. MONTAGE DE LA TETE 2 FILS

Insérez la plaque avec encoche (6) à l'axe de la transmission avec l'abaisseur vers le haut.

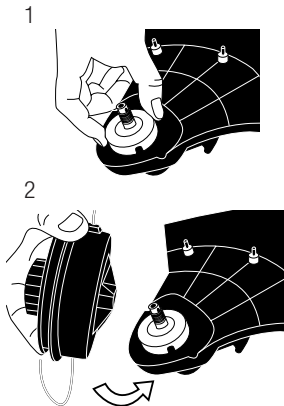

6.2.5. MONTAGE DU DISQUE ACIER

Insérez la plaque avec encoche (6) à l'axe de la transmission avec l'abaisseur vers le haut.

6.2.6. CHANGEMENT DU FIL NYLON

Démontage

1. Pour dévisser la tête, introduisez une clé ou tournevis dans l'encoche de la plaque et le trou de la transmission pour bloquer la rotation et tourner la tête vers la droite.
2. Dévissez vers la droite la fixation de la partie inférieure de la tête du fil.
3. Enlever le couvercle inférieur. Retirer la bobine vide de fil de son logement et supprimer tous les fils restants.

Rembobinage du nouveau fil

Coupez environ 4 m de fil nylon. Prenez les extrémités du fil, pliez le par la moitié, insérez-le dans la bobine et enroulez les 2 extrémités du fil dans le même sens chacun dans sa gorge.

Montage

1. Bloquez l'extrémité de chaque fil dans les deux sillons et dans les trous opposés (B).

2. Insérez à nouveau la bobine à sa place et placez les extrémités des fils dans les trous de sortie du fil (A).
3. Étirez chaque fil jusqu'à qu'ils soient sortis environ de 12 cm.
4. Montez à nouveau la tête fil en la vissant vers la gauche.

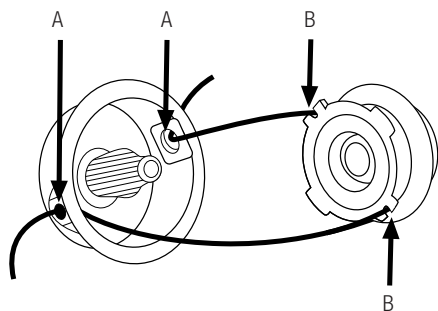

6.3. POINTS A VÉRIFIER AVANT LA MISE EN MARCHÉ

⚠ La tension et le courant doivent correspondre aux indications de la plaque de spécifications. Avant de commencer le travail, vérifiez que la machine marche correctement et son fonctionnement est sécurisé.

Vérifiez la machine et cherchez des pièces desserrées (écrous, vis, couvercles, etc.) et dommages. Serrez, réparez ou remplacez les pièces endommagées.

Vérifiez que le volet protecteur est correctement monté à la débroussailleuse.

6.3.1. FIXATION DU PROLONGATEUR DU CÂBLE

Utilisez seulement des prolongateurs de câble homologués pour une utilisation extérieure. La section du câble doit être de 1,5 mm² au moins, le câble doit avoir une longueur maximale de 25 m et être complètement déroulé avant de commencer le travail.

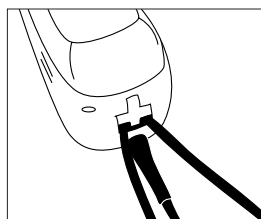

6.4. MISE EN MARCHÉ ET STOP

Connexion de la machine:

Pressez le bouchon de sécurité (A) et, sans le lâcher, pressez l'interrupteur On/Off (B).

Déconnexion de la machine:

Lâchez l'interrupteur On/Off (B).

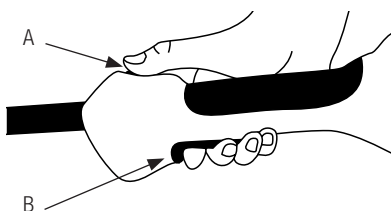

7. UTILISATION DE LA MACHINE

⚠ Utilisez cette machine que pour les utilisations pour lesquels elle a été conçue. L'utilisation de cette débroussailleuse pour d'autre fin est dangereuse et peut provoquer de dommages à l'utilisateur et/ou à la machine.

Ne vous approchez pas de l'élément de coupe de la débroussailleuse lorsqu'elle est en marche.

Si vous glissiez ou tombiez par terre ou dans un trou, lâchez immédiatement la gâchette accélératrice et placez l'interrupteur dans une position "Off" (Eteint).

Ne pas compter uniquement sur les dispositifs de sécurité de cette machine.

N'utilisez pas cette machine si vous êtes fatigué, malade, sous les effets de médicaments, drogues ou alcool.

N'utilisez jamais ce produit la nuit, quand il y a du brouillard, ou avec une visibilité restreinte qui pourrait compliquer une vision claire de la zone de travail.

Limitez le temps d'utilisation de cette machine à 10 minutes et reposez-vous entre 10 et 20 minutes entre chaque session.

Prêtez attention à l'éventuel relâchement ou à une surchauffe des pièces de la machine. Si vous détectez des anomalies arrêtez immédiatement la machine et vérifiez-la soigneusement. En cas d'échec emmenez la machine au service technique pour réparation. En tout cas, vous ne devez pas continuer à travailler si vous remarquez que l'opération n'est pas correcte.

Placez le harnais avant de démarrer la machine et fixez la machine à l'harnais. Toujours tenir la machine avec les deux mains sur le guidon et de soutenir le poids de la machine avec votre dos grâce au harnais.

N'oubliez pas de toujours utiliser la machine avec vos mains propres et exemptes de carburant ou d'huile. Il est nécessaire de faire très attention si la machine est utilisée lorsqu'il pleut ou juste après une averse car le sol pourrait glisser.

Nettoyez très souvent la zone de coupe afin qu'elle soit libre de tout obstacle qui pourrait provoquer des accidents. Vérifiez l'aire de travail où vous allez couper l'herbe et enlevez tous les éléments qui peuvent être accrochés dans la tête du fil. Enlevez tous les objets que le disque ou la tête en nylon peuvent éjecter violemment lors de l'opération de découpe.

Ne laissez jamais cette machine sans surveillance.

Ne permettez à personne d'approcher de votre périmètre d'action. Ce périmètre d'un rayon de 15 mètres est dangereux.

Il est nécessaire d'éteindre le moteur lorsque que vous vous déplacez dans les aires de travail.

N'utilisez aucun accessoire pour la machine excepté ceux qui sont recommandés par notre Entreprise car leur usage pourrait provoquer des dommages graves, tant pour l'usager que pour les personnes placées à proximité de la machine.

7.1. FIXATION DE LA MACHINE ET GUIDAGE

Lorsque vous travaillez, tenez la machine fermement avec les deux mains par les poignées.

 **Attention!** N'utilisez pas la débroussailleuse avec une seule main.

 **Attention!** Prenez soin à tout moment, de savoir où se trouve le câble pendant que vous travaillez. Prenez soin de ne pas couper le câble avec les fraises et évitez de vous emmêler les pieds ou objet.

7.2. COUPE AVEC LA TETE DU FIL



ATTENTION: Il est nécessaire d'utiliser une protection oculaire et auditive à tout moment. Ne regardez pas directement aux éléments de coupe car vous pouvez vous endommager la tête et les yeux.

Utilisez la tête fils nylon dans des aires difficiles. Si la tête frappe un roc ou autre objet, arrêtez le moteur et vérifiez l'état.

Rappelez-vous que l'extrémité du fil fait la coupe. Vous aurez des meilleurs résultats si vous n'introduisez pas toute la tête dans l'aire à couper tout de suite. Introduisez la tête lentement et laissez que les pointes de nylon couper à son rythme.



Tenez la débroussailleuse de façon que la tête ne touche pas le sol et avec une inclinaison de 20° dans le sens que vous coupez.

Faites des coupes de la gauche vers la droite pour éviter la chute d'herbe dans la zone de coupe. Attention à ne pas frapper la tête avec des pierres ou le sol. Les coups contre des objets ou le sol réduira la durée de vie de la tête fils, peut l'endommager et créer d'un environnement dangereux pour vous et les personnes proches de vous.



Le fils de nylon sont raccourcies avec l'utilisation, quand ils sont trop courts accélérez le moteur et appuyez la tête contre le sol, à ce moment là il sortira le fil de la tête. Si vous laissez trop de fil, l'excédant sera couper par la partie métallique insérée dans le déflecteur.

⚠ ATTENTION DANGER: Ne pas faire fonctionner la débroussailleuse dans les zones avec des matériaux métalliques. Toujours utiliser l'équipement de protection approprié. Ne pas utiliser cette machine dans les endroits où vous ne pouvez pas voir correctement.

7.3. COUPER AVEC LE DISQUE

Vérifiez que l'écrou du disque n'est pas desserré, serrez-le si besoin, ni abîmé ou a des signes d'abrasion.

Assurez-vous de l'avoir correctement installé selon les indications du montage et de que le disque tourne librement sans produire de bruits bizarres.

7.3.1. COUPE

1. Couper à l'avant gauche du disque.
2. Toujours couper à la gauche en ayant le disque légèrement incliné vers la gauche.

IMPORTANT:

- Utilisez cette machine que pour couper l'herbe. Ne laissez pas le disque toucher ou couper les pierres, les métaux, le bois dur, grillage, etc.
- Tenez la lame affûtée. Un mauvais affûtage du disque peut provoquer une force de découpage plus élevée sur la machine ainsi que le risque de projection de matériaux.
- Gardez la zone de coupe nette sans aucune trace de matériaux hachés ou d'autres résidus.

8. ENTRETIEN ET SOIN

Le retrait des dispositifs de sécurité, un mauvais entretien, la substitution des pièces détachées non originales peuvent provoquer des dommages personnels très graves.



Ayez toujours la machine débranchée lors des tâches d'entretien.



Débranchez la machine et, lisez le manuel de l'utilisateur avant de faire n'importe quelle opération sur la machine.



Attention! Les outils de coupe ne s'arrêtent pas tout de suite lorsque vous arrêtez le moteur. Vérifiez que l'outil de coupe est arrêté avant de nettoyer, transporter ou modifier l'outil de coupe.

8.1. ENTRETIEN APRÈS LE TRAVAIL

Réalisez les suivantes opérations d'entretien et soin quand vous terminez de travailler avec la machine pour vous assurez le bon fonctionnement de cette machine dans le futur.

8.1.1. VERIFICATION GENERAL

Vérifiez l'état du câble électrique en cherchant des signes d'endommagements ou coupures.

Vérifiez que l'outil de coupe est bien fixé à la transmission. Serrez, si besoin, l'outil de coupe.

Vérifiez le fil de l'outil de coupe. Affûtez ou substituez l'outil si besoin. Il est recommandé que cette opération soit faite par un service technique.

8.1.2. NETTOYAGE

 **Attention!** Nettoyez l'application après de son usage. Ne faire pas un nettoyage adéquat peut provoquer des dommages dans la machine et produire un mauvais fonctionnement.

 **Attention!** Le disque est affûté et peut produire des dommages. Utiliser gants de protection lorsque vous faites le nettoyage de la machine. Toujours nettoyer après le travail.

Pour éliminer la saleté et reste de terre des fraises et barre, utilisez une brosse à poils raides ou un chiffon humidifié.

Nettoyez les fenêtres d'aération et éliminer tout reste d'herbe et terre.

8.2. ENTRETIEN PERIODIQUE

 Effectuez des inspections périodiques à la machine, afin d'assurer un bon fonctionnement de la machine. Pour un fonctionnement complet on vous recommande d'amener la machine au SAV.

Nettoyez la machine, spécialement les fenêtres de ventilation du moteur.

Toujours utilisez des pièces détachées adéquates, afin d'obtenir un rendement approprié du produit et éviter des dommages et risques à la machine et à l'utilisateur.

L'utilisation des pièces détachées, non originales, peuvent provoquer risque d'accident, dommages personnels et rupture de la machine.

9. RESOLUTION DES PANNES

Selon les symptômes que vous observez il est possible détecter la cause probable et résoudre le problème.

Erreur	Cause	Action
Le moteur ne démarre pas	La machine n'est pas branchée	Branchez la machine à la prise.
	Câble abîmé	Allez au SAV. Jamais utiliser du scotch pour réparer le câble.
	Interrupteur abîmé	Allez au SAV.
	Balais usées	Allez au SAV.
Bruits bizarres	Outil de coupe bloqué	Débranchez la machine et attendez que l'outil de coupe s'arrête, enlevez les objets qui bloquent le virage de l'outil.
	Outil de coupe lâche	Vérifiez et serrez l'outil. Si le bruit continue emmenez la machine chez le SAV.
Vibrations bizarres	Disque abîmé ou usé	Changez le disque
	Problème interne du moteur ou transmission	Emmenez la machine au SAV

Dans n'importe quel autre cas, emmenez la machine au Service Technique.

10. TRANSPORT

Avant de transporter la machine, débranchez-la.

Toujours transportez la machine avec le moteur arrêté, la machine suspendue par l'harnais, utilisez le protecteur du disque installé en tenant la machine toujours élevée pour qu'elle ne touche pas le sol.

Si vous allez transporter la débroussailleuse dans un véhicule, fixez-la fermement pour qu'elle ne glisse ou ne bascule pas.

11. STOCKAGE

Débranchez la prise de courant avant de stocker la machine.

Stocker les outils électriques inactifs dans un lieu non accessible aux enfants et sûr de façon à ne mettre pas en péril des personnes. La tronçonneuse hors utilisation doit être stockée nettoyée, sur une surface plate.

Utilisez le protecteur du disque.

Stocker la machine nettoyée, sur une surface plate, dans un lieu les températures ne soient p

12. RECYCLAGE

Débarrassez-vous de votre appareil de façon écologique. On ne doit pas nous débarrasser des nos machines avec des déchets domestiques. Les composants en plastique et métal peuvent être reclassés selon leur nature et recyclés.



Les matériels utilisés pour l'emballage de cette machine sont recyclables. S'il vous plaît, ne jetez pas les emballages avec les déchets domestiques. Jetez ces emballages dans un lieu officiel de recyclage.



13. GARANTIE

13.1. PÉRIODE DE GARANTIE

- La période de garantie (Loi 1999/44 CE) conformément aux termes décrits ci-dessous est de 2 ans à compter de la date d'achat, en ce qui concerne les pièces et la main d'œuvre, contre les défauts de fabrication et de matériel.

13.2. EXCLUSIONS

La garantie Garland ne couvre pas :

- L'usure naturelle due à l'utilisation.
- Mauvais usage, utilisation inappropriée de la machine. Dommages provoqués par une intervention réalisée par du personnel non autorisé par Garland ou utilisation de pièces de rechanges pas d'origines.

13.3. TERRITOIRE

- La garantie Garland assure une couverture de service sur tout le territoire national.

13.4. EN CAS D'INCIDENT

- La garantie doit être correctement remplie contenant toutes les données requises et accompagnée d'une facture ou ticket d'achat de l'établissement du vendeur.

ATTENTION!

AFIN DE GARANTIR UN FONCTIONNEMENT ET UNE SÉCURITÉ MAXIMALE, NOUS VOUS PRIONS DE LIRE ATTENTIVEMENT LE MANUEL D'INSTRUCTIONS AVANT L'UTILISATION DE CETTE MACHINE.

DÉCLARATION DE CONFORMITÉ (CE)

Le signataire ci-dessous, Juan Palacios , autorisé par Glasswelt S.L., dont l'adresse est C/ La Fragua 22, 28932, Móstoles, España , déclare que les machines Garland modèles Best 100DPE-V15 (HKPMT05B) avec numéro de série de l'année 2015 en avant (l'année de fabrication est clairement indiqué sur la plaque d'identification de la machine suivi du numéro de série) et dont la fonction est "Machine multifonction que, selon les accessoires installés sur celui-ci, peut fonctionner comme une débroussailluse, tondeuse, tronçonneuse ou un taille-haie sur perche", respectent toutes les conditions de la Directive 2006/42/CE du Parlement européen et du Conseil du 17 mai 2006 relative aux machines et modifiant la directive 95/16/CE

Ces machines respectent aussi les conditions des directives communautaires suivantes:

- Directive 2004/108/CE du Parlement européen et du Conseil du 15 décembre 2004 relative au rapprochement des législations des États membres concernant la compatibilité électromagnétique et abrogeant la directive 89/336/CEE
 - Directive 2000/14/CE du Parlement européen et du Conseil du 8 mai 2000 concernant le rapprochement des législations des États membres relatives aux émissions sonores dans l'environnement des matériels destinés à être utilisés à l'extérieur des bâtiments
 - Directive 2006/95/CE du Parlement européen et du Conseil du 12 décembre 2006 concernant le rapprochement des législations des États membres relatives au matériel électrique destiné à être employé dans certaines limites de tension
- Norme harmonisée: EN 607 45-1 :2009/A 11 :2010
 - EN ISO 10517:2009/A1 :2013
 - EN ISO 11680-1 :2011
 - EN 60335-1 :2012/A 11 :2014
 - EN 50636-2-91 :2014
 - EN 62233:2008

Puissance maximale (kW)	1,0
Niveau de puissance acoustique mesuré dB(A)	102,7
Niveau de puissance acoustique garanti dB(A) (k=3)	107



Juan Palacios
 Chef Produits
 Móstoles 26-11-2015

NOTES



INDICE

2. Norme e precauzioni di sicurezza	60
3. Iconi di avvertimento	61
4. Simboli nella macchina	65
5. Descrizione della macchina	65
6. Istruzioni per la messa in funzionamento	66
7. Utilizzo della macchina	68
8. Manutenzione e servizio	71
9. Rilevazione e identificazione di fallimenti	73
10. Trasporto	74
11. Almacenaggio	75
12. Informazioni sulla distruzione delle attrezzature / riciclaggio	75
13. Condizioni di garanzia	75
Dichiarazione di conformità CE	76

1. INTRODUZIONE

Grazie per aver scelto questa macchina Garland. Siamo sicuri che apprezzerete la qualità e le prestazioni di questa macchina che faciliterà il compito per un lungo periodo di tempo. Ricorda che questa macchina ha il network più completo ed esperto di assistenza tecnica a cui si può andare per il mantenimento della vostra macchina, acquistare pezzi di ricambio e / o accessori e risoluzione dei problemi.



Attenzione! Leggere tutte le avvertenze di sicurezza e tutte le istruzioni. La mancata osservanza di tutte le avvertenze e le

istruzioni indicate di seguito possono provocare scosse elettriche, incendi e / o lesioni gravi. Prima di utilizzare questa macchina leggere le informazioni contenute in questo manuale sulle tecniche per l'applicazione sicuri e corretti.

⚠ Utilizzare questo decespugliatore solo per il taglio di erba e piccoli arbusti. Ogni altro uso può essere pericoloso ed è a vostro rischio e pericolo. Non utilizzare questo decespugliatore per altri scopi non volute. Ad esempio: Non usare il decespugliatore per tagliare tronchi di materiali di legno, plastica, mattoni o altro edificio di legno. L'utilizzo di questo decespugliatore per le operazioni diverse da quelle previste può comportare in situazioni pericolose.

⚠ Conservate tutte le avvertenze e le istruzioni per vostra referenza futura. Se in futuro pensate di vendere la macchina, al nuovo proprietario non dimenticate di consegnare anche il manuale.

L'espressione "Interruttore in posizione Aperto" che compare nelle istruzioni significa che la macchina spenta, mentre l'espressione "Interruttore in posizione Chiuso" significa che la macchina è collegata/accesa.

TRADUZIONE DELLE ISTRUZIONI ORIGINALI

Ref.:GDBBEST100DPEV15M1015V1

DATE DE SORTIE: 26/11/2015
DATE DE RÉVISION: 26/11/2015

2. NORME E PRECAUZIONI DI SICUREZZA

⚠ Per evitare un uso improprio di questa macchina leggere tutte le istruzioni in questo manuale prima del primo utilizzo. Tutte le informazioni incluse in questo manuale è rilevante per la vostra sicurezza personale e quella di esseri umani, animali e le cose che sono intorno. Se avete eventuali domande rispetto alle informazioni in questo manuale, chiedere ad un professionista o andare a punto vendita dove è stato acquistato questa macchina per risolvere.

2.1. UTENTI

Questa macchina è stata progettata per essere manipolata per gli utenti adulti e che hanno letto e capito queste istruzioni.

⚠ **Attenzione!** Non lasciare che le persone minore di età utilizzano questa macchina.

⚠ **Attenzione!** Non permettere alle persone che non capiscono queste istruzioni di usare questa macchina.

Prima di utilizzare questa macchina familiarizzarsi con il assicurando che lei conosce molto bene dove sono tutti i dispositivi di controllo sicurezza e il modo in cui dovrebbe usare. Se sei un principiante, si consiglia di eseguire di un lavoro minimo pratico semplice e, se possibile, accompagnati da una persona con l'esperienza.

⚠ **Attenzione!** Solo dare questa macchina per la gente che hanno familiarità con questo tipo di macchina e sanno come usarlo. Sempre dare con le istruzioni all'utente per leggere attentamente e capire. Questa macchina è pericoloso nelle mani degli utenti non addestrati.

2.2. SICUREZZA PERSONALE

Essere attenti, ciò che si sta facendo e usare il buon senso quando si utilizza questa macchina.

Non utilizzare questa macchina mentre stanco o sotto l'effetto di droghe, alcol o farmaci.

Un attimo di distrazione durante la guida di questa macchina può causare gravi lesioni personali.

Rimuovere tutte le chiavi o utensili a mano nella zona della macchina e il lavoro prima di iniziare questa unità. Una chiave o un attrezzo lasciato nei pressi della macchina può essere giocato da una parte della macchina in movimento e progettato causando lesioni personali.

No se sobrepassi. Tenere i piedi ben saldi a terra e l'equilibrio in ogni momento.

Tenere tutte le parti del corpo lontane dal taglio quando il decespugliatore è in esecuzione. Prima di iniziare il decespugliatore, assicurarsi che l'elemento di taglio non sia in contatto con qualsiasi oggetto. Un attimo di distrazione durante il funzionamento del decespugliatore può causare che il vostro abbigliamento o parte del corpo viene tagliato dallo strumento da taglio.

Utilizzare sempre il decespugliatore soggetto all'imbracatura e tenere premuto il decespugliatore con entrambe le mani sulle impugnature.

Fare attenzione a non danneggiarsi con le lame di taglio che limita la lunghezza del filo di nylon. Dopo di srotolare manualmente il filo di nylon della testa e ritornare alla posizione di utilizzo prima di implementarlo.

Fate molta attenzione quando si tagliano le erbacce e arbusti giovani. Materiali pregiati possono essere proiettati verso di te, o buttarti fuori equilibrio.

Se sei un principiante, si consiglia di una pratica minima di lavoro in erba di taglio su una superficie piana.

Quando si trasporta il decespugliatore prenderlo agganciato all'imbracatura con le manisulle impugnature, con la macchina, la lama coperta con il coperchio e a distanza delle parti del corpo. Quando si trasporta o conserva il decespugliatore, portare sempre la lama con il coperchio. La corretta manipolazione delle erbe infestanti ridurre il rischio di contatti accidentali con gli elementi di taglio.

Conservare gli strumenti inattivi fuori dalla portata dei bambini.

2.2.1. ABBIGLIAMENTO DA LAVORO

Vista correttamente. Non indossare abiti larghi o gioielli. Mantenere i vostri capelli, vestiti eguanti lontano da parti in movimento. Vestiti larghi, gioielli o capelli lunghi potranno impigliarsi in parti in movimento.

Utilizzare protezione degli occhi e protezione dell'udito ogni volta che si utilizza questa macchina. Indossare protezione della testa in situazioni in cui vi è rischio di caduta di oggetti.

Il rumore prodotto da questa macchina può danneggiare l'udito. Utilizzare la protezione dell'udito all'orecchio. Se si lavora con questa macchina regolarmente visitare regolarmente il medico per controllare l'udito.

⚠ Attenzione! Quando si lavora con la protezione dell'udito si dovrebbe essere più attento a segnalare i visivi perché l'audizione sarà più debole.

Le apparecchiature aggiuntive è consigliato per la protezione per la testa, mani, gambe e piedi. L'uso di condizioni adeguate per attrezzature di sicurezza come la maschera antipolvere, guanti, stivali e casco antiscivolo ridurre le lesioni personali.

Un abbigliamento idoneo protettivo riduce i rischi causati dal contatto del corpo resti previsti o accidentale con il taglio.

Si consiglia di portare:

- Strumenti.
- La marcatura del nastro per l'area di lavoro.
- Cellulare (Per l'uso in caso di emergenza).

2.2.2. VIBRAZIONI

L'utilizzo a lungo termine di questa macchina espone l'utente alle vibrazioni che possono produrre la malattia dei "diti bianchi" (fenómeno di Ryanaud). Questa malattia riduce la sensazione di mani e la capacità di regolare la temperatura, generando un intorpidimento delle dita e una sensazione di bruciore. Questa malattia può causare problemi nervosi e della circolazione e anche necrosi nelle sue mani.

Livelli di vibrazione e lunghi periodi di esposizione sono i fattori che contribuiscono alla malattia "dito bianco".

Per ridurre il rischio di malattia delle dite bianche necessità di considerare queste raccomandazioni:

- Usare sempre guanti.
- Preoccuparsi di avere sempre le mani calde.
- Fare pause frequenti.
- Afferrare sempre saldamente le maniglie della macchina.

Se trovate alcuni dei sintomi della malattia di dito bianco consultare immediatamente il medico.

2.3. SICUREZZA NEI'AREA DI LAVORO

Mantenere il area di lavoro pulita e lavorare con una buona illuminazione. Le aree disordinati e scure provocano incidenti.

Non utilizzare la macchina in atmosfere esplosive e in presenza di liquidi infiammabili, gas e polveri.

Essere lontano dalla portata dei bambini e curiosi durante la guida di questa macchina. Distrazioni potranno comportare la perdita di controllo. Fare attenzione a non entrare nell'area di lavoro i vostri bambini, persone o animali.

2.4. SICUREZZA ELETTRICA

La spina elettrica della macchina deve coincidere con la presa di corrente. Non modificare la spina in alcun modo. Spine e non modificati e basi corrispondenti ridurrà il rischio di scosse elettriche.

Evitare il contatto del corpo con superfici a terra come tubi, radiatori, cucine e frigoriferi. Vi è un aumento del rischio di scosse elettriche se il tuo corpo è a terra.

Non esporre questa unità alla pioggia o all'umidità. L'acqua che entra in questa macchina aumenta il rischio di scosse elettriche. Non lasciare la macchina di notte sulle strade e l'umidità della notte potrebbe danneggiare la macchina. Non lavorare con l'erba bagnata, terra umida o fango.

Non abusare del cavo. Non utilizzare il cavo per il trasporto, il sollevamento o scollegare l'unità. Tenere il cavo lontano dal calore, olio, bordi taglienti o parti mobili. I cavi danneggiati o aggrovigliati aumentano il rischio di scosse elettriche.

Non utilizzare questa macchina con un cavo o spina danneggiati. Prima di collegare la macchina controllare la spina e il cavo per danni. Se trovate qualche danno alla vostra macchina per inviare un tecnico per la riparazione. Se il cavo è danneggiato o rotto, scollegare immediatamente. I cavi danneggiati o aggrovigliati aumentano il rischio di scosse elettriche. La sostituzione del cavo o spina di alimentazione deve essere sempre fatta per il fabbricante o il suo supporto tecnico. Si raccomanda di collegare la macchina ad

un dispositivo differenziale di corrente residua che è corrente di intervento non superiore a 30mA.

Non usare mai una stazione di collegamento o un cavo di prolunga danneggiati che non soddisfa le normative o le esigenze di questa macchina. Quando si utilizza un cavo di prolunga assicuratevi di avere una sezione minima di 1,5 mm², non più di 25 metri di lunghezza ed di essere adatto per uso esterno. Sia la presa come la base per questa prolunga deve essere impermeabile e non deve essere immerso. Utilizzando una prolunga adatta per l'impiego all'esterno riduce il rischio di scosse elettriche.

Posizionare il cavo di estensione in modo da non cogliere sui rami o ostacoli e in un modo che non si trova nella zona di lavoro. Il cavo di prolunga deve essere fornito dietro l'operatore.

⚠ Staccare sempre la spina dalla banchina prima di intervenire su questa macchina. Solo maneggiare la macchina se è scollegata.

2.5. USO E MANUTENZIONE DI QUESTA MACCHINA

Utilizzare questo decespugliatore solo per il taglio di erba e piccoli arbusti. Ogni altro uso può essere pericoloso ed è a vostro rischio e pericolo. Non utilizzare questo decespugliatore per altri scopi non volute. Ad esempio: Non usare il decespugliatore per tagliare tronchi di materiali di legno, plastica, mattoni o altro edificio di legno. L'utilizzo di questo decespugliatore per le operazioni diverse da quelle previste può comportare in situazioni pericolose.

Utilizzare questa macchina, gli accessori, materiali di consumo, e così via. secondo queste istruzioni e prendendo come previsto in considerazione le condizioni di lavoro. L'utilizzo di questa macchina per applicazioni diverse da quelle previste possono provocare una situazione pericolosa.

Non utilizzare mai la macchina con protezioni danneggiate o senza protezioni installate.

Controllare che tutte le dispositivi di sicurezza sono installati e in buone condizioni.

Il fabbricante non deve essere in nessun modo responsabile per eventuali danni causati da abuso o uso improprio di questa macchina.

Non forzare questa macchina. Utilizzare questa macchina per la giusta applicazione. Utilizzando la macchina giusta per il tipo di lavoro da fare meglio e ti permettono di lavorare più sicuro.

Non utilizzare la macchina se l'interruttore non cambia tra "chiuso" e "aperta". Ogni macchina che non può essere controllato con l'interruttore è pericolosa e deve essere riparata.

Prima di utilizzare la macchina accertarsi che l'utensile da taglio non sia a contatto con qualsiasi oggetto e che possa muoversi liberamente.

Mantenere questa unità. Verificare che le parti in movimento non sono allineate o bloccato, non parti rotte o altre condizioni che possono influire sul funzionamento di questa macchina. Ogni volta che questa macchina è danneggiato farlo riparare prima dell'uso. Molti incidente sono causati da una scarsa manutenzione degli macchinari.

Mantenere utensili da taglio affilati e puliti. Gli strumenti correttamente mantenuti e taglienti sono meno propensi a legarsi e sono più facili da controllare.

Non utilizzare mai filo di metallo o altro materiale invece di filo di nylon su questa macchina. Se l'utensile da taglio incontra un oggetto estraneo durante l'esecuzione fermare, scollegare la macchina dalla rete elettrica ed esaminare la macchina prima di continuare. Se si rilevano segni

di danneggiamento prendere la vostra macchina per il servizio.

Se la macchina inizia a vibrare in modo strano spegnere la macchina, scollegare dalla rete e ispezionare l'unità per trovare la causa. Se non si trova il motivo di prendere al vostro servizio della macchina. Le vibrazioni sono sempre un'indicazione di un problema sulla macchina.

Mantenere le impugnature asciutte e pulite questa macchina. Prese grasse o oleose sono scivolosi e possono causare la perdita di controllo sulla macchina.

Tenere le prese d'aria pulita sempre. Non coprire le prese d'aria.

Non utilizzare la macchina con una sola mano. Afferrare le impugnature del manubrio saldamente con entrambe le mani.

Non utilizzare la macchina su pendii ripidi dove non possa garantire la loro sicurezza. Se si lavora su pendii, rallentare il vostro lavoro e assicuratevi di avere una buona stabilità.

Spegnere la macchina e staccare la candela prima di effettuare qualsiasi regolazione, sostituire i pezzi di ricambio, o di conservare questa unità. Tali misure di sicurezza preventive riducono il rischio di iniziare questa macchina accidentalmente.

2.6. SERVIZIO

Fare revisione periodica delle loro macchina da un servizio di assistenza specializzato e solo impiegando pezzi identici. Questo farà che la sicurezza della sua macchina elettrica sia mantenuta.

3. ICONI DI AVVERTIMENTO

Le icone di avvertimento sulle etichette che appaiono su questa macchina o nel manuale, indica le informazioni necessarie per l'uso sicuro di questa macchina.



Attenzione e avviso.



È necessario leggere attentamente il presente manuale prima di utilizzare la macchina.



Utilizzare stivali protettivi antiscivolo con protezione in acciaio.



Utilizzare guanti di sicurezza appropriati.



È necessario utilizzare protezione degli occhi e acustici in ogni momento.

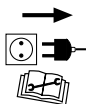

Scollegare la macchina prima di eseguire qualsiasi operazione sulla macchina. Leggere il manuale di istruzioni prima di eseguire qualsiasi operazione sulla macchina.



Non esporre questo dispositivo alla pioggia o all'umidità.



Scollegare l'apparecchio se il cavo o la spina sono danneggiati.

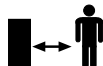
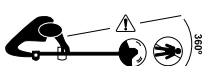

Tenere le persone lontane dalla zona di lavoro.



Utilizzare il cavo di prolunga con una sezione minima di 1,5 mm², non più di 25 m. e sempre completamente svolto.



XXXX min⁻¹.



XXXX min⁻¹.

Velocità massima di rotazione del dispositivo di taglio.

4. SIMBOLI NELLA MACCHINA

Per garantire un uso e manutenzione sicuri della macchina, ci sono i seguenti simboli:



Senso di rotazione



LOCK

Senso di rotazione per il blocco della testa di taglio. (Situato sulla testina).

5. DESCRIZIONE DELLA MACCHINA

5.1. CONDIZIONI DI UTILIZZO

Utilizzare questo decespugliatore solo per il taglio di erba e piccoli arbusti. Ogni altro uso può essere pericoloso ed è a proprio rischio e pericolo. Non utilizzare il decespugliatore per altri scopi non previsti. Ad esempio: Non usare il decespugliatore per tagliare tronchi di materiali legno, plastica, mattoni o edificio. L'utilizzo di questo trimmer per le operazioni diverse da quelle previste può portare a situazioni pericolose.

5.2. DESCRIZIONE DETTAGLIATA DAL PRODOTTO

1. Carcassa del motore
2. Protezione da mano
3. Gancio di serraggio dal cavo di prolunga
4. Manubrio
5. Pulsante di sicurezza
6. Interruttore ON / OFF
7. Vite di accoppiamento
8. Protettore
9. Utensile da taglio
10. Trasmissione
11. Attaccamento
12. Maniglia

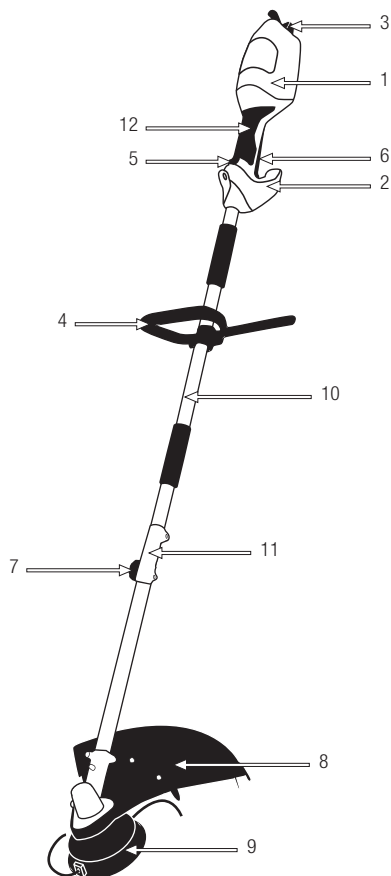

Le foto e i disegni riportati nel presente manuale sono puramente indicativi e potrebbero non corrispondere al prodotto reale.

5.3. CARATTERISTICHE TECNICHE

Descrizione	Decespugliatore
Marca	Garland
Modello	BEST 100 DPE
Motore	Elettrico
Potenza (W)	1.000
Voltaggio (V)	230
Frequenza (Hz)	50
Classe di protezione contatti accidentali con parti in tensione	Classe II
Grado di protezione contro l'umidità	IP20
Velocità massima di rotazione dell'asse (min ⁻¹)	5.000
Velocità massima de giro del motore (min ⁻¹)	5.600
Diametro del disco di taglio (mm)	230
Diametro di taglio con il filo di nylon (mm)	380
Diametro del filo di nylon (mm)	2,4
Livello di pressione sonora media LpA,m dB(A) (EN ISO 3744; ISO 10884) (k=3)	89,5
Livello di potenza sonora media LwA, dB(A) (EN ISO 3744; ISO 10884) (k=3)	102,7
Livello di potenza sonora garantita LwA, dB(A) (EN ISO 3744; ISO 10884)	107
Livello di vibrazione della impegnatura anteriore (m/s ²) (k=1,5)	6.715
Livello di vibrazione nella impegnatura posteriore (m/s ²) (k=1,5)	7.749
Peso a secco (kg)	4.78

Caratteristiche tecniche sono soggetti a modifiche senza preavviso.

6. ISTRUZIONI PER LA MESSA IN FUNZIONAMENTO

6.1. LISTA DEI MATERIALI

Questa macchina include i seguenti elementi, che si trovano all'interno della scatola:

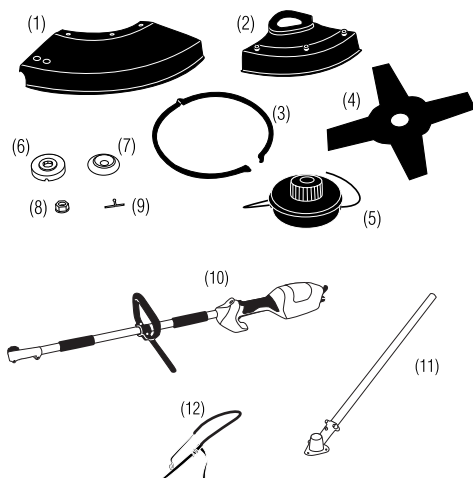

1. Protettore di plastica per essere accoppiata al di metallo per la testa de 2 fili.
2. Protettore di metallo per il disco di taglio.
3. Coperchio protettore del disco.
4. Disco.
5. Testa de 2 fili.
6. Piastra dentata per l'accoppiamento della testa o disco.
7. Piastra.
8. Dado.
9. Anello di sicurezza.
10. Grupo di motore e trasmissione superiore.
11. Trasmissione inferiore.
12. Harness.

6.2. MONTAGGIO

6.2.1. MONTAGGIO DEL MANUBRIO

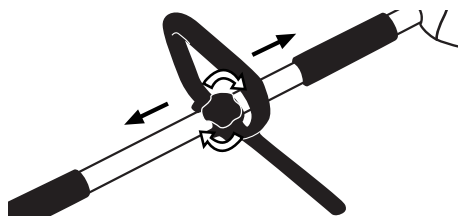

6.2.2. MONTAGGIO DELLA TRASMISSIONE

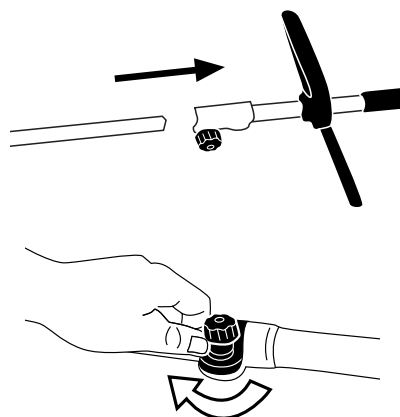

6.2.3. MONTAGGIO DEL PROTETTORE

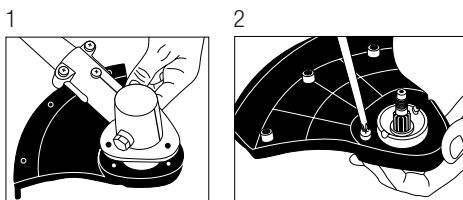

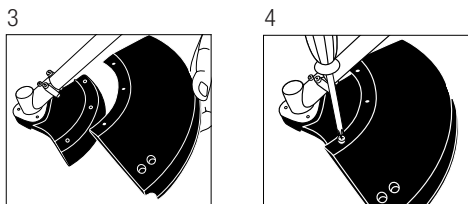

Il protettore di plastica deve essere rimossa per lavorare con la lama di taglio.

Sia per stringere o per rimuovere gli accessori di taglio deve essere bloccata la trasmissione, inserendo una chiave o un cacciavite attraverso il foro nella trasmissione e l'incavo sulla piastra (6).

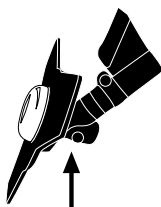

6.2.4. MONTAGGIO DELLA TESTA DE 2 FILI

Inserire la piastra dentata (6) all'asse della trasmissione con la cavità rivolta verso l'alto.

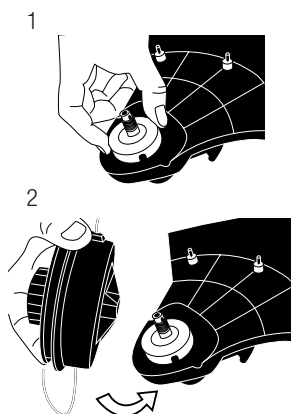

6.2.5. MONTAGGIO DEL DISCO D'ACCIAIO

Inserire la piastra dentata (6) all'asse della trasmissione con la cavità rivolta verso l'alto.

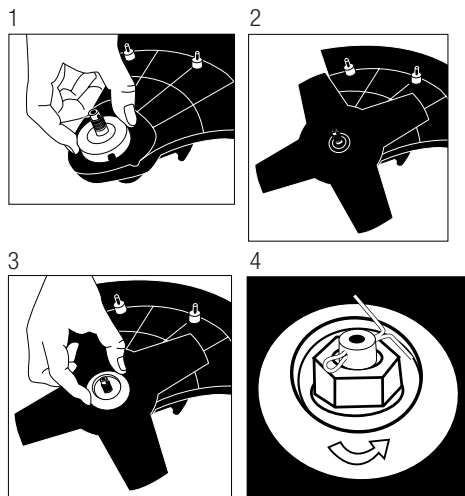

6.2.6. CAMBIO DEL FILO DI NYLON

Smontaggio

1. Per svitare la testina inserire una chiave o un cacciavite attraverso l'incavo della piastrae il foro della trasmissione per bloccarlo e ruotare il perno in senso orario.
2. Svitare in senso orario il fissaggio della parte inferiore della testa di filo.
3. Togliere il coperchio inferiore. Togliere la bobina di filo vuota dalla sua sede e rimuovere tutto il filo rimanente.

Il riavvolgimento del nuovo filo

Tagliare circa 4 metri di filo di nylon. Prendere le estremità del filo, piegarlo in due, inserirlo nella custodia bobina e piegare le 2 estremità del filo nella stessa direzione per ogni corsa.

Montaggio

1. Bloccare l'estremità di ogni filo nelle due scanalature (B).
2. Reinscrivere la bobina nel suo alloggiamento e ponendo le estremità dei fili nei fori di uscita del filo (A).
3. Tirare di ogni filo fino a quando non sono stati rimossi circa di 12 cm.
4. Rimontare la testa di filo, avvitando in senso orario.

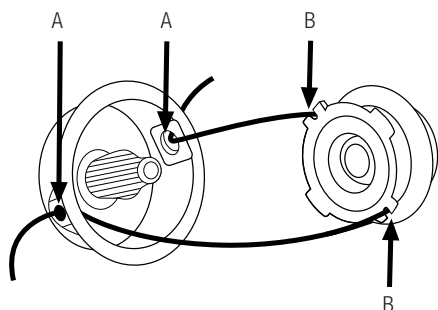

6.3. PUNTI DI VERIFICA PRIMA DELLA MESSA IN FUNZIONAMENTO

⚠ La tensione e la corrente devono essere conformi alle indicazioni sull'etichetta. Prima di iniziare il lavoro, assicurarsi che la macchina sta funzionando correttamente e il funzionamento è sicuro

Controllare completamente la macchina e cercare parti sciolte (viti, dadi, ecc.) e danni. Serrare, riparare o sostituire tutto il necessario prima di utilizzare la macchina.

Verificare che lo schermo sia correttamente collegato al decespugliatore.

6.3.1. FISSAGGIO DELLA PROLUNGA DEL CAVO

Utilizzare solo prolunga di cavi omologati per uso esterno. Il cavo deve essere di almeno 1,5 mm², il cavo deve avere una lunghezza massima di 25 m ed essere completamente svolto prima dell'inizio dei lavori. Impostare la macchina per la connessione al cavo di prolunga inserendo il gancio della maniglia e la spina nella macchina.

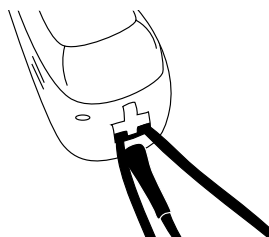

6.4. AVVIAMENTO E ARRESTO

Accensione della macchina:

Premere il pulsante di sicurezza (A) e, senza rilasciarlo, premere il tasto On / Off (B).

Spegnimento della macchina:

Rilasciare il tasto On / Off.

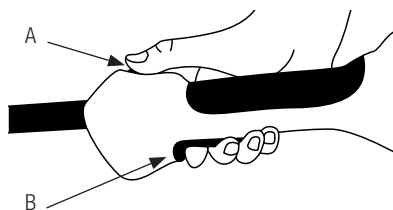

7. UTILIZZO DELLA MACCHINA

⚠ Usare la macchina solo per gli usi per i quali è stata progettata. L'uso di questa motosega per ogni altro uso è pericoloso e può causare danni per l'utente e / o la macchina.

Non approccio dell'elemento di taglio del decespugliatore quando il motore è in funzione.

Non fare affidamento unicamente sui dispositivi di sicurezza di questa macchina.

Non utilizzare la macchina quando si è stanchi, malati o si è sottogli effetti di farmaci, stupefacenti o alcol. La mancanza di sonno e la stanchezza possono causare incidenti o danni.

Non utilizzare la macchina durante la notte, nella nebbia o condizioni di visibilità ridotta dove non è possibile vedere chiaramente l'area di lavoro.

Limitate il tempo continuato di uso di questa macchina per 10 minuti e riposare da 10 a 20 minuti tra ogni sessione.

Dobbiamo prestare attenzione a eventuali parti sciolte o al surriscaldamento della macchina. Se si rilevano anomalie fermare immediatamente la macchina e controllare attentamente. In caso di errore portare della macchina per il servizio di riparazione. In nessun caso si dovrebbe continuare a lavorare se si nota che il funzionamento non è corretto.

Posizionare il cablaggio prima di avviare la macchina e impostare la macchina all'imbracatura. Tenere sempre la macchina con entrambe le mani sul manubrio e sostenere il peso della macchina con le spalle attraverso l'imbracatura.

Ricordate di usare sempre la macchina con le mani pulite e libera da carburante o di olio. Prestare particolare attenzione quando si usa la macchina sotto la pioggia o dopo la pioggia perché il terreno è scivoloso e si può scivolare.

Pulire l'area di lavoro e rimuovere tutti gli ostacoli che possono causare incidenti. Verificare l'area di lavoro dov'è la vegetazione che sarà tagliata e rimuovere tutti gli elementi che potrebbero raggiungere sulla linea di testa. Rimuovere allo stesso modo che possono essere violentamente espelletti del disco o la testa in nylon nella operazione di taglio.

Non lasciare mai la macchina incustodita.

Non permettere a nessuno di entrare nel campo di lavoro. Questo ambito di lavoro dovrebbe essere di 15 metri ed è una zona pericolosa.

È necessario spegnere il motore quando ci si sposta tra diverse aree di lavoro.

Non utilizzare questa macchina accessori ad eccezione di quelli raccomandati dalla nostra compagnia e che il suo uso potrebbe causare gravi danni per l'utente, la gente vicino allamachina e la macchina stessa.

7.1. FISSAGGIO DELLA MACCHINA E GUIDA

Mentre si lavora sempre tenere lo strumento con entrambe le mani sulle maniglie.

⚠ **Attenzione!** Non utilizzare la macchina con una mano.

⚠ **Attenzione!** Guarda in ogni momento dove si trova il cavo di alimentazione mentre si lavora. Fare attenzione a non tagliare il cavo con l'utensile da taglio ed evitare aggrovigliare in piedi o su qualsiasi oggetto.

7.2. CORTE CON EL CABEZAL DE HILO



ATTENZIONE: Indossare occhiali protettivi e udibile in ogni momento. Non guardare il taglio a filo perchè i rifiuti possono causare gravi lesioni al viso e agli occhi.

Utilizzare la linea di testa in zone difficili. Se la testa colpisce una roccia o un altro oggetto spendere il motore e verificare le condizioni. Non usare teste danneggiate o poco equilibrate.

Ricordate che il fine del filo di nylon è il che fa taglio. Avrete un risultato migliore se non si inserisce l'intera testa in area da tagliare in una volta. Inserisci la testa lentamente e lasciare che alle estremità di nylon tagliare l'erba al suo ritmo.



Tenere il decespugliatore in modo che la testa non tocchi il terreno e inclinato circa 20°, nel senso che si sta tagliando.

Fare dei tagli da sinistra a destra per evitare che la caduta dell'erba tagliata si inserisca nella zona da tagliare. Fare attenzione a non colpire la testa con pietre o terra.



Pestaggi contro il suolo riducono la durata della testa, creando un ambiente che possono causare pericolo per voi e per le persone che sono vicini al vostro ambiente di lavoro.

I fili di nylon sono accorciati con l'utilizzo, quando sono troppo corte accelerare il motore e spingere la testa nel terreno, quindi esce un piccolo filo della testa. Se si prende troppo filo la lama del protettore può tagliare in eccesso.

ATTENZIONE PERICOLO: Non utilizzare il decespugliatore in aree con tessuto metallici. Usare sempre adeguato equipaggiamento protettivo. Non utilizzare la macchina in zone dove non possono vedere meglio ciò che sta per tagliare.

7.3. TAGLIO CON IL DISCO

Controllare il fissaggio del disco e assicurarsi che è stretto e non ci sono segni di danneggiamento o abrasione.

Assicurarsi che il disco e il supporto del disco sia saldamente installato in conformità alle istruzioni di installazione e che il disco gira liberamente senza produrre alcun suono anormale.

7.3.1. METODO DI TAGLIO

1. Tagliare con la parte anteriore sinistra del disco.
2. Sempre tagliare verso sinistra mantenendo il disco leggermente inclinato verso sinistra.

IMPORTANTE:

- Utilizzare solo questa macchina per tagliare l'erba. Non lasciate al disco toccare materiali rigidi che non possono essere tagliati come la pietra, metallo, legno duro, rete metallica, ecc.
- Mantenere il disco abrasivo. Un disco in cattive condizioni di rettifica porta ad una maggiore sforzo di taglio e l'usura della macchina così come aumento del rischio dirimbalzo o di proiezioni dei materiali.
- Mantenere l'area da tagliare pulita senza tracce di verdure tritate o altri materiali.

8. MANUTENZIONE E SERVIZIO

La rimozione dei dispositivi di sicurezza, manutenzione impropria o sostituzione di parti con ricambi non originali possono causare lesioni gravi.



Eseguire sempre la manutenzione o il servizio con la macchina scollegata dalla rete elettrica.



Scollegare la macchina prima di eseguire qualsiasi operazione sulla macchina.



Attenzione: Lo strumento di taglio non si ferma immediatamente di fermare il motore. Verificare che l'utensile da taglio viene fermato prima della pulizia, spostare o modificare l'utensile da taglio.

8.1. MANUTENZIONE DOPO IL LAVORO

Eseguire la seguente manutenzione e la cura quando si finisce di lavorare con la macchina per garantire il corretto funzionamento di questa macchina in futuro.

8.1.1. PROVA GENERALE

- Controllare il cavo di alimentazione per i segni di usura o tagli.
- Verificare che l'utensile da taglio sia saldamente collegato alla trasmissione. Serrare, se necessario, l'utensile da taglio.
- Controllare il bordo dell'utensile da taglio. Affilare o sostituire l'utensile da taglio quando necessario. Si raccomanda che l'operazione viene eseguita in un servizio.

8.1.2. PULIZIA

⚠ Attenzione! Pulire sempre la macchina dopo l'uso. La mancata esecuzione di una corretta pulizia può causare danni alla macchina e causare un malfunzionamento.

⚠ Attenzione! La lama è tagliente e può causare danni. Indossare guanti protettivi quando la pulizia della macchina.

Se possibile, pulire immediatamente dopo il lavoro.

Per rimuovere la sporcizia e residui degli elementi di taglio e la trasmissione, usare una spazzola o un panno.

Pulire le finestre di ventilazione e rimuovere l'erba residuo o sporcizia.

8.2. MANUTENZIONE PERIODICA

⚠ Eseguire controlli periodici sulla macchina per garantire il funzionamento efficiente della macchina.

Dopo una sessione almeno prendere la macchina per il servizio di manutenzione completo. Tenere la macchina pulita, in particolare le finestre di ventilazione del motore.

Usare sempre la sostituzione adatta al corretto funzionamento del prodotto ed evitaredanni e rischi per la macchina e utente. I pezzi di ricambio devono essere acquistati presso il concessionario per il servizio.

L'utilizzo di parti non ufficiali possono causare incidenti, lesioni personali per l'utente e rompere la macchina.

9. RILEVAMENTO E IDENTIFICAZIONE DI FALLIMENTI

A seconda dei sintomi osservati possibile rilevare la probabile causa e risolvere il problema. Altrimenti potete prendere la vostra macchina per il servizio.

Fallimento	Causa	Azione
Il motore non funziona	La macchina non è collegata alla rete	Collegare la macchina alla rete
	Cavo danneggiato	Invia la tua macchina per il servizio. Non riparare mai il cavo con del nastro isolante
	Interruttore danneggiato	Invia la tua macchina per il servizio
	Spazzole usurate	Invia la tua macchina per il servizio
Rumori strani	Strumento di taglio bloccato	Scollegare la macchina, per aspettare che l'utensile da taglio interrompere e togliere gli oggetti che bloccano la rotazione dell'utensile di taglio.
	Strumento di taglio allentato	Controllare e serrare l'utensile da taglio. Se il rumore persiste prendere la macchina per il servizio
Vibrazioni anormali	Lama usurata o danneggiata	Sostituire la lama
	Problema interno del motore o della trasmissione	Invia la tua macchina per il servizio

10. TRASPORTO

Prima di trasportare la macchina, staccare sempre la spina dalla presa di corrente.

Portare sempre con sé la macchina con il motore spento, con la macchina appesa all'imbracatura e utilizzare la protezione del disco installato mantenendo sempre alta la macchina in modo da non toccare il suolo.

Se si trasporta il decespugliatore in veicoli assicurare saldamente per evitare scivolamenti o ribaltamenti.

11. ALMACENAGGIO

Staccare la spina dalla presa di corrente prima di memorizzare la macchina.

Conservare gli utensili elettrici inattivi in un luogo non accessibile ai bambini e sicuro in modo da non mettere a repentaglio qualsiasi persona.

Sempre mettere la protezione del disco.

La macchina deve essere conservata pulita e su una superficie piana. Conservare la macchina in un luogo dove la temperatura non inferiore a 0° C ne superiore a 45° C.

12. INFORMAZIONI SULLA DISTRUZIONE DELLE ATTREZZATURE / RICICLAGGIO

Sbarazzarsi del dispositivo in modo ecologico. Non dobbiamo sbarazzarci delle macchine insieme ai rifiuti domestici. I componenti di plastica e metallo possono essere classificati secondo la loro natura e riciclati.



I materiali utilizzati per imballare la macchina può essere riciclato. Si prega di non buttare via imballaggio domestica. Gettare le confezioni in un punto ufficiale della raccolta dei rifiuti.



13. CONDIZIONI DI GARANZIA

13.1. PERIODO DI GARANZIA

- Il periodo di garanzia (legge 1999/44 CE) secondo i termini descritto di seguito è di 2 anni dalla data acquisto di ricambi e manodopera, contro i difetti produzione e dei materiali.

13.2. ESCLUSIONI

Garland garanzia non copre:

- L'usura e rottura.
- L'abuso, negligenza, incurante funzionamento o mancanza di manutenzione.
- Difetti causati da uso improprio, danni perché attraverso le manipolazioni del personale non autorizzato Garland o uso di ricambi non originali.

13.3. TERRITORIO

- La garanzia Garland assicura copertura del servizio in tutto il paese.

13.4. IN CASO DI INCIDENTE

- La garanzia deve essere debitamente compilato con tutti i dati richiesti e accompagnato dalla fattura o acquisto di biglietti del venditore.

AVVISO!

PER GARANTIRE UN FUNZIONAMENTO DI
MASSIMA SICUREZZA, SI PREGA DI LEGGERE IL
LIBRO DI
ISTRUZIONI PRIMA DELL'USO.

DICHIARAZIONE DI CONFORMITÀ (CE)

Il sottoscritto, Juan Palacios , autorizzato da Glasswelt S.L., con sede in C/ La Fragua 22, 28932, Móstoles, España , dichiara che le macchine Garland modelli Best 100DPE-V15 (HKPMT05B) con numero di serie del anno 2015 in poi (l'anno di fabbricazione si indica in modo chiaro sulla targhetta di identificazione della macchina, seguito dal numero di serie) e la cui funzione è "Macchina multifunzione che secondo gli accessori applicati può essere utilizzata come decespugliatore, tagliabordi, motosega a pertica e tagliasiepi a pertica", soddisfano tutti i requisiti della Direttiva 2006/42/CE del Parlamento europeo e del Consiglio del 17 maggio 2006 relativa alle macchine e che modifica la direttiva 95/16/CE

Queste macchine soddisfano anche i requisiti delle seguenti direttive comunitarie:

- Direttiva 2004/108/CE del Parlamento europeo e del Consiglio del 15 dicembre 2004 concernente il ravvicinamento delle legislazioni degli Stati membri relative alla compatibilità elettromagnetica e che abroga la direttiva 89/336/CE
- Direttiva 2000/14/CE del Parlamento Europeo e del Consiglio, dell'8 maggio 2000, sul ravvicinamento delle legislazioni degli Stati membri concernenti l'emissione acustica ambientale delle macchine ed attrezzature destinate a funzionare all'aperto
- Direttiva 2006/95/CE del Parlamento europeo e del Consiglio del 12 dicembre 2006 concernente il ravvicinamento delle legislazioni degli Stati membri relative al materiale elettrico destinato ad essere adoperato entro taluni limiti di tensione
 - Norma armonizzata: EN 607 45-1 :2009/A 11 :2010
 - EN ISO 10517:2009/A1 :2013
 - EN ISO 11680-1 :2011
 - EN 60335-1 :2012/A 11 :2014
 - EN 50636-2-91 :2014
 - EN 62233:2008

Potenza massima (kW)	1,0
Livello di potenza acustica misurato dB(A)	102,7
Livello di potenza acustica garantito dB(A) (k=3)	107



Juan Palacios
Product Manager
Móstoles 26-11-2015

ÍNDICE

1. Introdução	78
2. Normas e precauções de segurança	79
3. Ícones de aviso	84
4. Símbolos na máquina	84
5. Descrição da máquina	85
6. Instruções para a colocação	87
7. Uso da máquina	89
8. Manutenção e serviço	91
9. Detecção e identificação de falhas	93
10. Transporte	94
11. Armazenamento	94
12. Informações sobre a destruição de equipamentos / reciclagem	94
13. Condições de garantia	95
Declaração de conformidade CE	96

1. INTRODUÇÃO

Obrigado por escolher esta máquina Garland. Temos a certeza que vai apreciar a qualidade e o desempenho da máquina, o que facilitará a sua tarefa por um longo período de tempo. Lembre-se que esta máquina tem a rede de assistência mais abrangente e técnica especializada para o qual você pode ir para a manutenção da sua máquina solucionar problemas e comprar peças de reposição e / ou acessórios.



ATENÇÃO! Leia todos os avisos de segurança e todas as instruções. Se você não seguir todas as instruções indicadas abaixo pode resultar em choque elétrico, incêndio e / ou ferimentos graves.

⚠ Use esta máquina apenas para cortar grama e pequenas arbustos. Utilizar esta máquina para qualquer outro uso poderia ser perigoso e será da sua inteira responsabilidade. Por exemplo: Não use a máquina para cortar materiais de tijolo, plástico ou outros materiais de construção. O uso de máquina para outras operações que não as previstas podem levar a situações perigosas.

Guarde todos os avisos e todas as instruções para referência futura. Se você vender a máquina no futuro lembre-se de entregar este manual para o novo proprietário.

O termo "Máquina" nas advertências refere-se à máquina elétrica ligado à rede elétrica.

A expressão "Interruptor na posição Aberta" significa interruptor desligado e a expressão "Interruptor na posição Fechado" significa ligado.

TRADUÇÃO DAS INSTRUÇÕES ORIGINAIS

Ref.:GDBBEST100DPEV15M1015V1

DATA DE PUBLICAÇÃO: 26/11/2015

DATA DE REVIÇÃO: 26/11/2015

2. NORMAS E INSTRUÇÕES DE SEGURANÇA

⚠ Para evitar manuseio inadequado da máquina leia todas as instruções contidas neste manual antes da primeira utilização. Todas as informações contidas neste manual são relevantes para a sua segurança pessoal e de pessoas, animais e coisas que estão ao redor. Se você tiver qualquer dúvida sobre as informações contidas neste manual pergunte a um profissional ou vá para o estabelecimento onde adquiriu esta máquina para resolvê-lo.

2.1. USUÁRIOS

Esta máquina foi projetada para ser manipulado por usuários maiores de idade e que tenham lido e entendido estas instruções.

⚠ ATENÇÃO: Não permitir que menores utilizar esta máquina.

⚠ ATENÇÃO: Não permitir que as pessoas que não compreendem estas instruções utilizem este equipamento.

Antes de utilizar a máquina tem que estar familiarizado com ela para assegurar que você sabe exatamente onde estão todos os controles, dispositivos de segurança e como eles devem ser usados. Se você é um principiante, recomendamos que você execute no mínimo um exercício prático de tarefas simples e, se possível, acompanhado por uma pessoa experiente.

⚠ ATENÇÃO: Só dê esta máquina para as pessoas que estejam familiarizados com este tipo de máquina e sabem como usá-la. Sempre leve com manual de instruções da máquina para que o usuário leia com atenção e entendê-lo. Esta máquina é perigosa nas mãos de usuários não treinados.

2.2. SEGURANÇA PESSOAL

Fique alerta, observe o que você está fazendo e use o bom senso ao operar a máquina.

Não use esta máquina quando estiver cansado ou sob a influência de drogas, álcool. Um momento de desatenção enquanto opera a máquina pode causar ferimentos graves.

Remover todas as chaves ou ferramentas manuais área de máquinas e de trabalho antes de iniciar a máquina. A chave ou ferramentas à esquerda perto da máquina pode ser jogado por uma parte da máquina em movimento e do projeto causando danos pessoais.

Não se exceda. Mantenha seus pés firmemente no chão e equilíbrio em todos os momentos.

Mantenha todas as partes do corpo longe da roçadora quando estiver em execução. Antes de iniciar a máquina, certifique-se de que a parte cortante não está em contato com qualquer objeto. Um momento de desatenção enquanto a roçadora está operacional pode causar na sua roupa ou outra parte do corpo um emaranhamento com a roçadora ou que você seja cortado pela de que a parte cortante.

Sempre use a máquina segurando-a pelo arnês e agarre sempre a máquina com as duas mãos e pelo punho.

Tenha cuidado para não ferir-se com a lâmina de corte que limita o comprimento do fio de nylon. Depois do desenrolamento manualmente do nylon da cabeça devolva a máquina a sua posição de uso antes de colocá-lo em movimento.

Tomar muito cuidado ao cortar as ervas daninhas e arbustos jovens. Materiais finos pode prender a moto-

serra e ser lançado contra você, jogá-lo fora e fazelo perder o equilíbrio.

Se você for um usuário inexperiente, recomendamos que você tenha uma prática mínima exercitando cortando a grama em uma superfície plana.

Quando transporte a máquina leve-a agarrada ao arnês com as duas mãos no punho, com a máquina desligada, a lâmina coberta com uma tampa e a uma distância do corpo. Quando transporte ou armaze a máquina, cubra sempre a lâmina com uma tampa. Manipulação da máquina irá reduzir a probabilidade de contato acidental com os elementos de corte.

Guarde as ferramentas fora do alcance das crianças.

2.2.1. VESTUÁRIO DE TRABALHO

Vista corretamente. Não use roupas soltas ou jóias. Mantenha seu cabelo, roupas e luvas longe das peças móveis. Roupas largas, jóias ou cabelos longos podem ser agarradas por partes em movimento.

Use sempre proteção para olhos e ouvidos.

Usar a proteção de cabeça em situações onde existe um risco de queda de objectos.

O ruído desta máquina pode prejudicar sua audição. Use protetores auriculares. Se trabalha regularmente com esta máquina deve visitar regularmente o médico para verificar a sua audição.

 **Atenção!** Ao trabalhar com proteção de audição deve ter mais cuidadoso com as pistas visuais porque a audiência será mais fraca.

Recomendado equipamento adicional de proteção para a cabeça, mãos, pernas e pés.

A utilização para as condições de um equipamento de segurança, como uma máscara de poeira, luvas de segurança, não escorregadia botas e capacete irá reduzir danos pessoais. Uma roupa de proteção adequados reduzirá os riscos de lesões corporais causados por restos projetados ou um contacto acidental com o elemento de corte.

Deve utilizar:

- Ferramentas.
- Fita de sinalização para demarcar a zona de trabalho.
- Tele móvel (para uma emergência).

2.2.2. VIBRAÇÕES

O uso prolongado da máquina expõe o usuário a vibrações que podem causar a doença de “dedos brancos” (fenômeno de Raynaud). Esta doença reduz a sensação de toque das mãos e da capacidade de regular a temperatura, criando uma insensibilidade nos dedos e uma sensação de queimação. Ela pode causar problemas nervosos e de circulação e até mesmo necrose da mão.

Altos níveis de vibração e longos períodos de exposição são os fatores que contribuem para a doença dos dedos brancos. Para reduzir o risco de doença dedo branco precisa considerar estas recomendações:

- Use sempre luvas.
- Asegure-se de ter sempre as mãos quentes.
- Faça pausas frequentes.
- Segure firmemente a máquina sempre pelas alças.

Se sentir algum dos sintomas da doença do “dedo branco” consulte o seu médico imediatamente.

2.3. SEGURANÇA NA ÁREA DO TRABALHO

Mantenha a área de trabalho limpa e trabalhe com boa iluminação. Apenas use esta máquina com luz do dia ou boa iluminação artificial. Áreas sujas e escuras podem causar acidentes. Inspeccione e remova quaisquer objetos que podem causar danos a você ou à máquina.

Não opere esta máquina em atmosferas explosivas e na presença de líquidos inflamáveis, gases e poeira. Máquinas eléctricas criar faíscas que podem inflamar poeiras ou fumos.

Manter afastado de crianças e curiosos durante a operação desta máquina. Distrações podem fazer você perca o controle. Tenha cuidado para que não entrem crianças na área de trabalho, pessoas ou animais.

2.4. SEGURANÇA ELÉTRICA

A tomada de corrente da máquina deve coincidir com a base do soquete. Nunca modifique a tomada de forma alguma. As tomadas sem modificações nas bases compatíveis irá reduzir o risco de choque eléctrico.

Evite o contato do corpo com superfícies que estejam em contacto com a terra, como tubos, radiadores, fogões e refrigeradores. Há um aumento do risco de choque eléctrico se seu corpo está aterrado.

Não exponha este aparelho à chuva ou piso molhado. Se entra água neste equipamento aumenta o risco de choque eléctrico.

Não deixe que esta máquina na rua à noite já que a umidade durante a noite pode danificar a máquina. Não trabalhe com grama úmida, terra encharcada ou barro.

Nunca utilizar este equipamento com um cabo ou ficha danificado. Antes de ligar a máquina, verifique que o estado do cabo para antes de ligar. Se você encontrar qualquer dano a sua máquina para enviar um técnico para conserto. Se o cabo estiver danificado ou quebrado, desligue imediatamente. Cabos danificados ou emaranhados aumentam o risco de choque eléctrico.

A substituição do cabo de ficha ou alimentação deve sempre fazer o fabricante ou o seu suporte técnico. Recomendamos que você se conectar a máquina a um dispositivo de corrente residual que é corrente de disparo não superior a 30mA.

⚠ Nunca use uma extensão se o cabo esdanificado que não cumprir os regulamentos e os requisitos para esta máquina. Ao usar um cabo de extensão verifique se você tem uma seção mínima de 1,5 mm² e é apropriado para uso externo. Usando um cabo de extensão apropriado para utilização no exterior reduz o risco de choque eléctrico.

Coloque o cabo de extensão para que ele não pegue em ramos ou obstáculos e de uma forma que não é na área de trabalho. O cabo de extensão deve ser fornecida por trás do operador.

Segure sempre cabo de extensão pelo gancho está na máquina.

Sempre desconecte a ficha da doca antes de realizar qualquer trabalho. Somente quando você lidar com essa máquina é desligada.

2.5. USO E CUIDADOS

Use esta máquina apenas para cortar a grama e pequena arbustos. Utilizar esta máquina para qualquer outro uso poderia ser perigoso e será da sua inteira responsabilidade. Por exemplo: Não use

a serra para cortar materiais de tijolo, plástico ou outros materiais de construção diferentes de madeira. O uso de roçadora para outras operações que não as previstas podem levar a situações perigosas.

Use esta máquina, acessórios, suprimentos e assim por diante, de acordo com estas instruções e tendo em conta as condições de trabalho a desenvolver. A utilização deste equipamento para aplicações que não as previstas pode causar uma situação perigosa.

Nunca use esta máquina com as proteções danificadas ou sem as proteções instaladas. Verifique se todos os recursos de segurança estão instalados e em boas condições.

O fabricante não se faz responsável de forma alguma por qualquer dano causado pelo abuso ou uso indevido da máquina.

Não force a máquina. Use esta máquina para a aplicação certa. Usando a máquina certa para o tipo de trabalho a ser feito melhor e permitem que você trabalhe mais seguro.

Não use esta máquina se o interruptor não muda entre “fechado” e “aberto”. Qualquer máquina que não pode ser controlada com o interruptor é perigosa e deve ser reparado.

Antes de começar a trabalhar com a máquina certifique-se que a ferramenta de corte não está em contato com qualquer objeto e que pode circular livremente.

Manter esta máquina. Verifique se as peças móveis não estão desalinhados ou bloqueadas, sem partes quebradas ou outras condições que podem afectar o funcionamento desta máquina. Sempre que esta máquina está danificada repará-lo antes de usar. Muitos acidentes são causados por máquinas, mal conservadas.

Manter ferramentas de corte afiadas e limpas. As ferramentas corretamente mantidas, lâminas de corte com arestas afiadas são menos propensos a se prendam e são mais fáceis de controlar.

Nunca use fios metálicos ou outros materiais em vez de nylon neste segmento de máquina.

Se a ferramenta de corte colide com algum elemento estranho enquanto eles estão trabalhando pare, desligar a máquina da rede elétrica e examinar a máquina antes de continuar. Se você detectar quaisquer sinais de dano levar sua máquina ao serviço técnico.

Se o dispositivo começa a vibrar de forma estranha desligue a máquina, desconecta-a da rede e observe o dispositivo para encontrar a causa. Não se detectar nenhuma razão tomar sua máquina ao serviço técnico. As vibrações são sempre uma indicação de um problema na máquina.

Manter seco e limpo testa máquina. Apertos gordurosos ou oleosas são escorregadios e causar perda de controle sobre a máquina.

Manter grelhas de ventilação sempre limpo. Não cubra as aberturas.

Não use esta máquina com uma mão. Segure o guiador pelas alças com força e com ambas as mãos.

Não use a máquina em encostas íngremes onde não pode garantir sua segurança. Se você trabalha nas encostas. Trabalhe mais lento e asegurese de ter uma boa estabilidade.

Apague a máquina e desconectar a vela de ignição antes de fazer o ajustes, trocar acessórios ou armazenar a máquina. De segurança preventivas, tais medidas reduzem o risco de acidentalmente ao iniciar a máquina.

2.6. SERVIÇO

Haga revisar periódicamente su máquina por Por favor, reveja periodicamente a sua máquina elétrica para um serviço de reparação qualificados usando apenas peças de reposição idênticas. Isso vai garantir a segurança da máquina elétrica é mantida.

3. ÍCONES DE AVISO

Os ícones nas etiquetas de aviso que aparecem nesta máquina e / ou no manual indicam as informações necessárias para o uso.



Aviso e Atenção.



Ler atentamente o manual do usuário antes de utilizar esta máquina.



Use botas antiderrapantes com proteção de aço.



Use luvas de segurança apropriado.



Use sempre proteção para olhos e ouvidos.

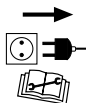

Desligue a máquina antes de executar qualquer operação na máquina. Ler atentamente o manual do usuário antes de utilizar esta máquina.



Não utilize a máquina com mau tempo. Não expor a chuva.



Desligue a máquina se o cabo de alimentação ou tomada estão danificado.

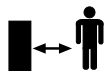
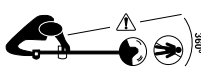

Não permita que alguém entre na zona operacional perigosa consigo.

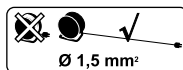

Use cabo de extensão com uma secção mínima de 1,5 mm², não mais que 25 m. e sempre totalmente desenrolada.



XXXX min⁻¹.



XXXX min⁻¹.

Velocidade máxima de rotação com o dispositivo de corte.

4. SÍMBOLOS NA MÁQUINA

Para um funcionamento e manutenção seguros, os respectivos símbolos são gravados em relevo sobre a máquina.



Rotação.



Sentido de rotação para o bloqueio de cabeça de nylon. (Localizado no cabeçalho).

5. DESCRIÇÃO DA MÁQUINA

5.1. CONDIÇÕES DE USO

Use esta máquina apenas para cortar grama e pequenas arbustos. Utilizar esta máquina para qualquer outro uso poderia ser perigoso e será da sua inteira responsabilidade. Por exemplo: Não use a serra para cortar materiais de tijolo, plástico ou outros materiais de construção diferentes de madeira. O uso de motosserras para outras operações que não as previstas podem levar a situações perigosas.

5.2. DESCRIÇÃO DE PRODUTO DETALHADA

1. O revestimento do motor
2. Protetor de mão
3. Gancho de seguranr o cabo de extensão
4. Guiador
5. Botão de segurança
6. Interruptor ON / OFF
7. Parafuso do engate
8. Protector
9. Ferramenta de corte
10. Transmissão
11. Engate
12. Alça

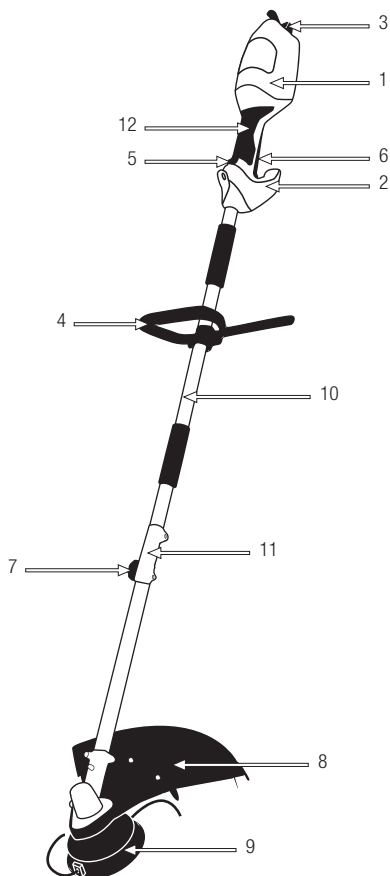

As imagens e desenhos representados neste manual são orientativos e podem não corresponder com o produto real.

5.3. ESPECIFICAÇÕES TÉCNICAS

Descrição	Roçadora
Marca	Garland
Modelo	BEST 100 DPE
Motor	Elétrico
Potência (W)	1.000
Tensão (V)	230
Frequência (Hz)	50
Classe de proteção de partes de contacto acidental em tensão	Clase II
Grau de proteção contra umidade	IP20
Regime de rotação máximo do eixo (min ⁻¹)	5.000
Regime de rotação máximo recomendada do motor (min ⁻¹)	5.600
Diâmetro do disco de corte (mm)	230
Diâmetro de corte com segmento de nylon (mm)	380
O diâmetro de segmento de nylon (mm)	2,4
Nível de pressão sonora LpA dB(A) (EN ISO 3744; ISO 10884) (k=3)	89,5
Nível de potência sonora media LwA dB(A) (EN ISO 3744; ISO 10884) (k=3)	102,7
Nível de potência sonora garantida LwA dB(A) (EN ISO 3744; ISO 10884)	107
Vibração no nível de aderência frontal (m/s ²) (k=1,5)	6.715
Vibração do nível de aderência traseira (m/s ²) (k=1,5)	7.749
Peso em seco (kg)	4.78

Las especificaciones están sujetas a alteraciones sin aviso previo.

6. INSTRUÇÕES PARA COLOCAÇÃO

6.1. DESEMBALAGEM E LISTA DE MATERIAIS

Esta máquina inclui o seguinte, que você vai encontrar dentro da caixa:

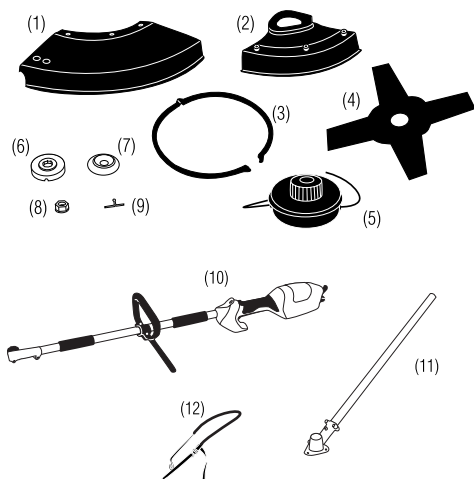

1. Protetor de plástico acoplável ao metal para 2 hilos.
2. Cabeça. Protetor de metal para disco corte.
3. Tampa protetora do disco.
4. Disco.
5. Hilos.
6. Cabeça. Placa com o entalhe para acoplamento de cabeça ou disco.
7. Placa.
8. Tuerca.
9. Grupilla.
10. Definir superior.
11. Motor e transmissão inferior.
12. Arnês.

6.2. MONTAGEM

6.2.1. MONTAGEM DO MANILLAR

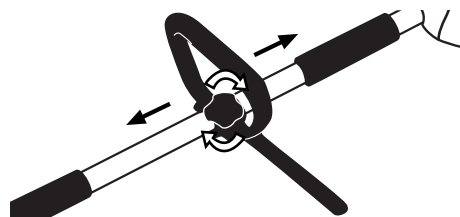

6.2.2. MONTAGEM DA TRANSMISSÃO

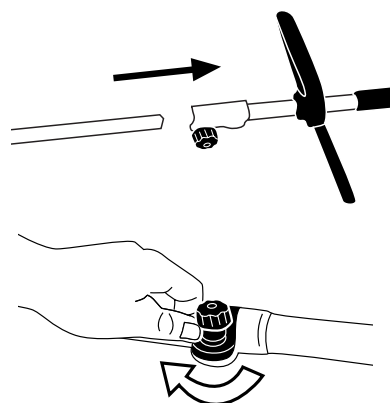

6.2.3. MONTAGEM DO PROTECTOR

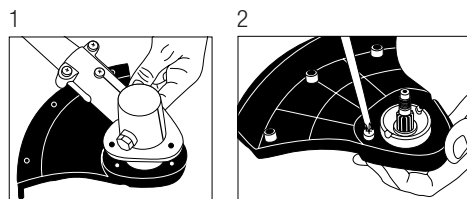

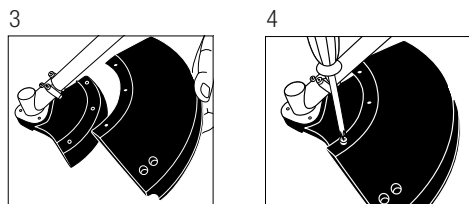

Protetor de plástico deve ser removida para trabalhar com corte.

Tanto disco para apertar para remover acessórios de corte deve ser bloqueado transmissão, inserindo uma chave ou uma chave de fenda através do buraco de transmissão e o entalhe da placa (6).

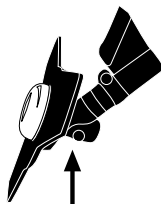

6.2.4. MONTAR A CABEÇA DE 2 FIOS

Inserte la placa con muesca (6) al eje de la transmisión con el rebaje hacia arriba.

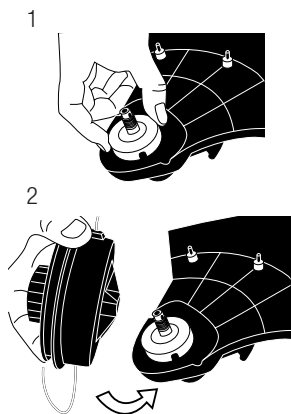

6.2.5. MONTAGEM DO DISCO DE AÇO

Inserir a placa com o entalhe (6) para o eixo de transmissão com a cavidade para cima.

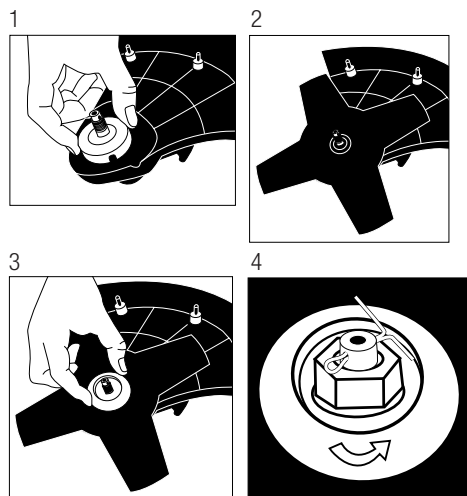

6.2.6. MUDANÇA DO FIO DE NYLON

Desmontagem

1. Para desenroscar a cabeça completamente inserir uma chave ou uma chave de fenda através da placa de entalhe e o furo de transmissão será bloqueado e a cabeça virará à direita.
2. Desaperte a sujeição da parte inferior da cabeça do segmento.
3. Retirar a tampa inferior direita. Remova o caso inferior. Remova o segmento vazio do seu alojamento e remover todos os segmentos restantes.

Rebobinamento do novo fio

Corte cerca de 4 metros de fio de nylon. Tomar as extremidades do fio, Dobre ao meio, inseri-lo no alojamento do rolo e rolar 2 extremidades do segmento na mesma direção, cada um na sua pista.

Montagem

1. Bloquee o final de cada segmento em duas ranhuras (B).
2. Reintegrar a bobina em seus aposentos e coloque as extremidades dos fios em cavidades de saída encaçada (A).
3. Puxe cada segmento até que tenha uns 12 cm. aproximadamente.
4. Voltar a montar a cabeça de segmento enroscando à esquerda.

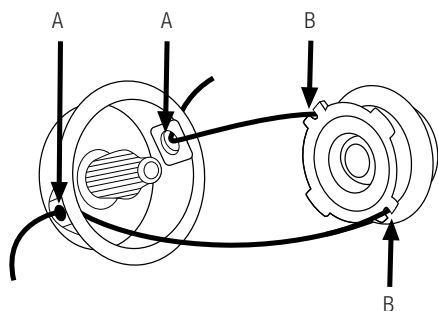

6.3. PONTOS A VERIFICAR ANTES DA UTILIZAÇÃO

⚠ A fonte de tensão e corrente devem respeitar as instruções do rótulo. Antes de iniciar o trabalho, verificar que a máquina está funcionando corretamente e sua operação é segura.

Inspeccione toda a máquina, procurando peças soltas (porcas, cavilhas, parafusos, etc.) e quaisquer danos. Repare ou substitua, conforme necessário, antes de utilizar a máquina.

Verifique se que a tela protetora corretamente é fixo para a desbrozadora.

6.3.1. CONFIGURAÇÃO DO CABO CAMA EXTENSOR

Somente use extensores de cabo homologados para usam no exterior. A secção do cabo deve ser pelo

menos 1,5 mm², o cabo deve ter um comprimento máximo de 25 m e ser desenrolado completamente antes de iniciar o trabalho. Fixe a conexão da máquina ao cabo inserido-o no gancho do grampo do guidão e a tomada dentro da máquina.

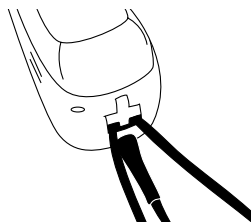

6.4. ARRANQUE E PARAGEM

Ligar a máquina:

Pressione o botão de segurança (A) e sem soltá-lo, pressione o interruptor on/off (B).

Desconexão da máquina:

liberar o interruptor On/Off

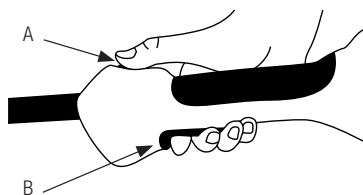

7. USO DA MÁQUINA

⚠ Use esta unidade apenas para a finalidade para que ela foi concebida. Qualquer outra utilização pode ser perigosa, causando danos à máquina.

Mantenha o seu corpo afastado das partes cortantes enquanto o motor estiver em funcionamento.

Se você escorregar ou perde o equilíbrio ou cai imediatamente libere o interruptor ON/OFF.

Não confie exclusivamente nos dispositivos de segurança integrados nesta máquina.

Não utilize a unidade quando estiver fatigado, doente ou sob a influência de medicamentos, drogas ou álcool. O sono, a fadiga ou o cansaço físico podem provocar acidentes e lesões.

Não utilize este produto de noite, em condições de nevoeiro ou de visibilidade limitada e quando for difícil obter uma visão clara da zona de trabalho.

Limite o tempo de uso contínuo da máquina a cerca de 10 minutos por sessão e tenha entre 10-20 minutos de descanso entre sessões.

É necessário prestar atenção para a possível aflojado ou superaquecimento de partes da máquina. Se você detectar quaisquer anomalias pare imediatamente a máquina e verifique-a com cuidado. Em caso de falha leve a máquina ao serviço técnico para reparação. Em nenhum caso, você deve continuar a trabalhar com a máquina se observa que não funciona correctamente.

Coloque o equipamento antes de inicializar a máquina e segure a máquina com o arnês. Segure a máquina sempre com as duas mãos sobre os guizador e mantenha o peso da máquina com as costas através do arnês .

Lembre-se sempre usar a máquina com as mãos limpas e sem restos de combustível ou óleo. Tenha uma atenção especial ao operar sob chuva ou logo após cair chuva, pois o solo pode estar escorregadio.

Limpe a área de trabalho e remover todos os obstáculos que podem causar acidentes. Verifique a área de trabalho onde vai trabalhar removendo todos

os objetos que possa ficar peados a cabeça string. Remova também os objetos que a cabeça do disco ou nylon possa lançar violentamente ao cortar.

Nunca deixe a máquina sem vigilância.

Não permita que alguém entre na zona operacional perigosa consigo. A zona perigosa é uma zona com 15 metros de raio.

É necessário desligar o motor quando você se move entre diferentes áreas de trabalho.

Não utilize acessórios com esta cabeça para além das recomendadas pela nossa empresa. Pode originar lesões graves ao operador ou pessoas presentes, bem como danificar a máquina.

7.1. FIXAÇÃO DA MÁQUINA E ORIENTAÇÃO

Enquanto estiver trabalhando sempre mantenha a máquina firmemente com ambas as mãos sobre a punho.

 **Atenção!** Não use a máquina com uma única mão!.

 **Atenção!** Tenha presente em todos os momentos onde está o cabo de alimentação enquanto você trabalha. Tenha cuidado para não cortar o cabo com a ferramenta de corte e evitar que ele enrede em seus pés ou qualquer objeto.

7.2. CORTAR COM A CABEÇA DE NYLON



AVISO PERIGO: Utilize sempre projeções para os olhos e ouvidos. Nunca se incline sobre a cabeça de corte rotativa ou outros resíduos podem ser projetados em direção aos olhos e face e causar graves lesões pessoais.

Manter sempre o escudo de resíduos no seu lugar quando estiver a trabalhar com a máquina.

Use o cabeçalho de segmento em áreas complicadas. Se uma pedra ou qualquer outro obstáculo for atingida, pare o motor e verifique a cabeça de corte de nylon. Uma cabeça de corte quebrada ou desequilibrada não deve ser utilizada.

Lembre-se sempre que a ponta do fio faz o corte. Obterá melhores resultados se não introduzir completamente a bobine de 2 fios. Permita que a unidade corte ao seu próprio ritmo.



Segure a unidade de modo que a cabeça esteja afastada do solo e inclinada em cerca de 20 graus voltado para a direção de varredura.

Pode evitar a projeção de resíduos ao fazer o movimento de varredura da sua esquerda para a sua direita. Tenha cuidado para não fazer bater a cabeça de corte de nylon contra pedras ou o chão.



Uma operação difícil não razoável encurtará a vida da máquina, bem como criar um ambiente inseguro para si e para aqueles à sua volta.

Quando os 2 fios de nylon estão demasiados curtos, acelere o motor e bata a cabeça de nylon no chão, automaticamente, o fio sairá e será cortado pela faca de corte. Repetir a operação se necessário.

⚠ AVISO PERIGO: Não corte em qualquer área onde haja arames ou vedações. Use equipamento de proteção. Não corte onde não consiga ver o que o dispositivo de corte está a corta.

7.3. CORTAR COM UMA LÂMINA

Verifique o perno para apertar a lâmina e assegure-se de que o perno não está defeituoso e não há abrasão.

Assegure-se de que a lâmina e suporte foram apertadas de acordo com as instruções e a lâmina roda suavemente sem ruído anormal.

7.3.1. MÉTODO DE CORTE

1. Utilizar o lado esquerdo frontal para cortar.
2. Oriente a lâmina da sua direita para a esquerda com ela inclinada levemente para a sua esquerda.

IMPORTANTE:

- Corte só ervas e ervas daninhas. Não deixe a lâmina contatar materiais, ela não pode cortar trepadeiras e mato duro lenhoso ou pedras, vedações, metal, etc.
- Mantenha a lâmina afiada. Uma lâmina embotada aumenta a probabilidade de um ressaltos.
- Mantenha o seu caminho de avanço limpo de material que foi cortado e de outros resíduos.

8. MANUTENÇÃO E SERVIÇO

Remoção de dispositivos de segurança, manutenção inadequada, a substituição de peças de reposição pode causar danos severos.



Sempre executar a manutenção ou serviço com o unplugged viu da rede.



Desligue a máquina antes de executar qualquer operação na máquina. Leia o manual de instruções antes de executar qualquer operação na máquina.

Atenção! a ferramenta de corte não para imediatamente ao parar o motor.



Certifique-se de que todas as partes móveis da máquina estão paradas antes de você começar a manipula-la.

8.1. MANUTENÇÃO DEPOIS DE TRABALHAR

Realizar a manutenção e os cuidados a seguir quando você terminar de trabalhar com a máquina para assegurar o bom funcionamento desta máquina em casos futuros.

8.1.1. COMPROVAÇÃO GERAL

- Verificar o estado do cabo elétrico procurando vestígios de desgaste ou possíveis cortes no mesmo.
- Certifique-se de que a ferramenta de corte esta bem apertada a transmissão. Aperte, as brocas se for necessário.
- Verifique o filo e o estado das brocas. Afie o substitua as brocas quando for necessário. É recomendável que estas operações Sejas realizadas pelo serviço técnico.

8.1.2. LIMPEZA

⚠ Atenção! Sempre limpe a máquina após o uso. Não realizar uma limpeza adequada pode causar danos à máquina e produzir um mal funcionamento.

⚠ Atenção! O disco de corte está afiado e podem causar. Use luvas de proteção quando limpe a máquina.

Sempre que for possível limpar imediatamente depois de trabalhar.

Para remover a sujeira e detritos da terra elementos de corte e transmissão, use uma escova de cerdas dura ou um pano umedecido.

Limpe as janelas de ventilação e elimine qualquer resto de erva o terra. eliminar de grama ou terra

8.2. MANUTENÇÃO PERIÓDICA

⚠ Realizar inspeções periódicas na máquina para garantir o funcionamento eficaz da máquina. Para uma manutenção completa recomendamos que você levar a máquina a seu serviço.

Manter a máquina limpa, especialmente as janelas de ventilação do motor.

Sempre usar substituto adequado para o desempenho adequado do produto e evitar danos e riscos para a máquina e usuário. Peças de reposição devem ser comprados no serviço revendedor.

A utilização de peças não-oficiais podem causar acidentes, danos pessoais ao usuário e falha da máquina.

9. DETEÇÃO E IDENTIFICAÇÃO DE FALHAS

Dependendo dos sintomas que você observa pode detectar a causa provável e resolver o problema.

Falha	Causa	Ação
O motor não funciona	A máquina não está ligada	Ligue à máquina a rede elétrica
	Cable danificado	Enviar a máquina para o serviço. Nunca reparar el cable con cinta aislante
	Interruptor danificado	Enviar a máquina para o serviço.
	Pincéis desgastados	Enviar a máquina para o serviço.
Ruidos anormais	Ferramenta de corte bloqueados	Desligue a máquina, espere a que as ferramenta de corte parem e retire os objetos que bloqueiam o giro ferramenta de corte
	Ferramenta de corte solto	Verifique e aperte a ferramenta de corte. Se persistir o ruído leve a sua máquina ao serviço técnico
Vibrações anormais	Lâmina gastas ou danificada	Substituir a lâmina
	Problema interno do motor ou transmissão	Enviar a máquina para o serviço

Em qualquer outro caso leve a sua máquina ao serviço técnico.

10. TRANSPORTE

Antes de transportar a máquina, sempre remova da tomada.

Si vai levar a máquina num veículos segure-a firmemente para evitar o escorregamento ou revelar. O motor pode ser desligado quando a máquina for movimentada entre zonas de trabalho.

Sempre carregue a máquina com o motor desligado, com a máquina pendurada utilize a proteção de disco instalado mantendo a máquina sempre alta para não tocar o chão.

Se você fôr transportar a máquina no carro aperte firmemente para evitar o escorregamento.

11. ARMAZENAGEM

Desligue da fonte de alimentação antes de armazenar o cultivador.

Armazene as ferramentas elétricas sem uso num lugar longe do alcance das crianças e em um lugar que não ponha em risco a nenhuma pessoa.

Sempre colocar o protetor do disco.

Se a máquina não estiver a ser usada deve ser guardada num lugar limpo e sob uma superfície plana. Armazene a máquina em um lugar onde a faixa de temperatura de armazenamento não é inferior a 0 ° C nem superior a 45° c.

12. INFORMAÇÃO DA DESTRUIÇÃO/ RECICLAGEM

Desfazer-se da máquina de maneira ecológica. Não se podem deitar as máquinas com o resto do lixo doméstico. Os seus componentes de plástico e metal podem ser classificados de acordo com sua natureza e reciclados.



Os materiais utilizados para esta máquina de embalagem são recicláveis. Por favor, não deitar junto com o lixo domestico. Deite em um ponto de recolha de resíduos oficial.



13. CONDIÇÕES DE GARANTIA

13.1. PERÍODO DE GARANTIA

- O período de garantia (Lei 1999/44 CE) conforme os termos descritos a continuação é de 2 anos a partir da data de compra, peças e mão de obra, contra defeitos de fabrico e material.

13.2. EXCEPTO

A garantia Garland não cobre:

- Desgaste natural por uso.
- Mau uso, negligência, utilização sem cuidado ou falta de manutenção.
- Defeitos causados por uso incorrecto, danos provocados por manipulação realizada por pessoal não autorizado pela Garland ou uso de peças de substituição não originais.

13.3. TERRITÓRIO

- A garantia Garland assegura cobertura do serviço em todo o território nacional.

13.4. EM CASO DE INCIDÊNCIA

- A garantia deve ir correctamente preenchida com todos os dados solicitados, e acompanhada pela factura ou ticket de compra do estabelecimento vendedor.

¡ATENÇÃO!

PARA GARANTIR O FUNCIONAMENTO E SEGURANÇA MÁXIMA, POR FAVOR LER O MANUAL DE INSTRUÇÕES CUIDADOSAMENTE ANTES DE UTILIZAR A MESM.

DECLARAÇÃO DE CONFORMIDADE (CE)

O abaixo assinado, Juan Palacios , autorizado por Glasswelt S.L., com morada em C/ La Fragua 22, 28932, Móstoles, España , declara que as máquinas marca Garland modelos Best 100DPE-V15 (HKPMT05B) com números de série do ano de 2015 em diante (o ano de fabrico é indicado claramente na placa de identificação da máquina, seguido do número de série) e cuja função é “Maquina multifunções – dependendo do acessório colocado, poderá funcional como roçadora, corta-sebes, motosserra podadora, ou aparador”, cumprem todos os requisitos da Directiva 2006/42/CE do Parlamento Europeu e do Conselho de 17 de Maio de 2006 relativa às máquinas e que altera a Directiva 95/16/CE

Estas máquinas também cumprem os requisitos das seguintes directivas comunitárias:

- Directiva 2004/108/CE do Parlamento Europeu e do Conselho de 15 de Dezembro de 2004 relativa à aproximação das legislações dos Estados-Membros respeitantes à compatibilidade electromagnética e que revoga a Directiva 89/336/CEE
 - Directiva 2000/14/CE do Parlamento Europeu e do Conselho, de 8 de Maio de 2000, relativa à aproximação das legislações dos Estados-Membros em matéria de emissões sonoras para o ambiente dos equipamentos para utilização no exterior
 - Directiva 2006/95/ce do parlamento europeu e do conselho de 12 de dezembro de 2006 relativa à harmonização das legislações dos estados-membros no domínio do material eléctrico destinado a ser utilizado dentro de certos limites de tensão
- Norma armonizada: EN 607 45-1 :2009/A 11 :2010
 - EN ISO 10517:2009/A1 :2013
 - EN ISO 11680-1 :2011
 - EN 60335-1 :2012/A 11 :2014
 - EN 50636-2-91 :2014
 - EN 62233:2008

Potência (kW)	1,0
Nível de potência sonora medido dB(A)	102,7
Nível de potência sonora garantido dB(A) (k=3)	107



Juan Palacios
Director de producto
Móstoles 26-11-2015

ΕΥΡΕΤΗΡΙΟ

1. Εισαγωγή	98
2. Κανόνες ασφαλείας και προειδοποιήσεις	99
3. Σύμβολα προειδοποίησης	103
4. Σύμβολα μηχανήματος	103
5. Περιγραφή μηχανήματος	104
6. Οδηγίες εκκίνησης	106
7. Χρήση μηχανήματος	108
8. Συντήρηση και σέρβις	110
9. Επίλυση προβλημάτων	112
10. Μεταφορά	113
11. Αποθήκευση	113
12. Ανακύκλωση	113
13. Εγγύηση	114
Δήλωση συμμόρφωσης EK	115

Ακριβής Μετάφραση εκ του Ισπανικού πρωτοτύπου των οδηγιών χρήσης

Αναφ.: GDBBEST100DPEV15M1015V1

ΗΜΕΡΟΜΗΝΙΑ ΕΚΔΟΣΗΣ: 26/11/2015
ΗΜΕΡΟΜΗΝΙΑ ΑΝΑΘΕΩΡΗΣΗΣ: 26/11/2015

1. ΕΙΣΑΓΩΓΗ

Ευχαριστούμε που επιλέξατε το παρόν μηχανήμα της εταιρείας Garland. Είμαστε σίγουροι ότι θα εκτιμήσετε την ποιότητα του μηχανήματος και ότι θα σας βοηθήσει να υλοποιήσετε τις απαραίτητες λειτουργίες του για μεγάλο χρονικό διάστημα. Να θυμάστε ότι το μηχανήμα αυτό συνοδεύεται από ένα ευρύ και εξειδικευμένο δίκτυο μεταγοραστικής εξυπηρέτησης όπου μπορείτε να πάτε το μηχανήμα σας για συντήρηση, επιδιόρθωση ή για αγορά ανταλλακτικών κι εξαρτημάτων.



Προσοχή! Διαβάστε όλες τις προειδοποιήσεις ασφαλείας και το εγχειρίδιο χρήσης. Η μη συμμόρφωση μπορεί να οδηγήσει σε ανάφλεξη και/ή σοβαρό τραυματισμό. Πριν χρησιμοποιήσετε το μηχανήμα, διαβάστε προσεκτικά το εγχειρίδιο χρήσης και ειδικά ότι έχει να κάνει με ασφαλή και σωστή εκκίνηση.

⚠ Τηρείστε όλα τα προειδοποιητικά σήματα και το εγχειρίδιο για μελλοντική αναφορά. Εάν πωλήσετε το μηχανήμα θυμηθείτε να δώσετε το εγχειρίδιο στον καινούριο ιδιοκτήτη.

⚠ Χρησιμοποιήστε το παρόν θαμνοκοπτικό μόνο για να κόψετε γρασίδι και μικρούς θάμνους. Οποιοδήποτε άλλο είδος χρήσης είναι επικίνδυνο και διεξάγεται με δική σας ευθύνη. Μην χρησιμοποιείτε το μηχανήμα για άλλες εργασίες. Για παράδειγμα, μην χρησιμοποιείτε το μηχανήμα για να κόψετε ξύλο, πλαστικά υλικά ή οικοδομικά υλικά. Η χρήση του μηχανήματος για άλλες χρήσεις ενδέχεται να είναι επικίνδυνη.

Ο κατασκευαστής δεν θα είναι υπεύθυνος για ζημιές που προκλήθηκαν λόγω ακατάλληλης ή εσφαλμένης χρήσης του μηχανήματος.

2. ΜΕΤΡΑ ΑΣΦΑΛΕΙΑΣ

⚠ Διαβάστε όλα τα προειδοποιητικά σήματα και όλες τις οδηγίες. Η μη παρατήρηση των προειδοποιήσεων και των οδηγιών μπορεί να προκαλέσει φωτιά και/ή σοβαρό τραυματισμό. Πριν χρησιμοποιήσετε το μηχάνημα, διαβάστε προσεκτικά τις πληροφορίες σε αυτό το εγχειρίδιο για ασφαλή και σωστή εκκίνηση. Αν έχετε οποιαδήποτε αμφιβολία για τις πληροφορίες σε αυτό το εγχειρίδιο, είτε συμβουλευτείτε κάποιον ειδικό ή πηγαίστε εκεί που αγοράσατε το μηχάνημα και ρωτήστε.

2.1. ΧΡΗΣΤΕΣ

Αυτό το μηχάνημα έχει σχεδιαστεί για να χρησιμοποιηθεί από άτομα άνω των 18 ετών που έχουν διαβάσει και κατανοήσει το εγχειρίδιο χρήσης.

⚠ Προσοχή! Μην επιτρέπετε σε ανηλικούς να χρησιμοποιούν το μηχάνημα.

⚠ Προσοχή! Μην επιτρέπετε σε άτομα που δεν έχουν κατανοήσει το εγχειρίδιο να χρησιμοποιήσουν το μηχάνημα.

Πριν χρησιμοποιήσετε το μηχάνημα, εξοικειωθείτε με όλα τα σημεία ελέγχου, τις συσκευές ασφαλείας και πώς χρησιμοποιούνται. Αν δεν είστε έμπειρος χρήστης, συνιστούμε να εξασκηθείτε στην αρχή με απλές εργασίες, μαζί με κάποιο έμπειρο άτομο.

⚠ Προσοχή! Να δανείζετε αυτό το μηχάνημα μόνο σε άτομα που ξέρουν να το χρησιμοποιήσουν. Πάντα να το δανείζετε μαζί με το εγχειρίδιο χρήσης. Αυτό το μηχάνημα είναι επικίνδυνο στα χέρια ανεκπαίδευτων χρηστών.

2.2. ΠΡΟΣΩΠΙΚΗ ΑΣΦΑΛΕΙΑ

Να είστε σε ετοιμότητα και διορατικοί κατά την χρήση του μηχανήματος και να χρησιμοποιείτε την κοινή λογική.

Μην χρησιμοποιείτε το μηχάνημα αν είστε κουρασμένοι ή υπό την επήρεια ναρκωτικών, αλκοόλ ή φαρμάκων. Μια στιγμή απροσεξίας μπορεί να προκαλέσει πολλαπλούς τραυματισμούς.

Καθαρίστε τον χώρο εργασίας από εργαλεία πριν ξεκινήσετε. Αν το μηχάνημα έρθει σε επαφή με κάποιο εργαλείο, μπορεί να εκτοξευτεί προκαλώντας τραυματισμό. Μην τεντώνεστε. Να διατηρείτε πάντα καλή ισορροπία.

Να κρατάτε όλα τα μέρη του σώματος σας μακριά από τα στοιχεία κοπής όταν είναι σε λειτουργία. Πριν ξεκινήσετε βεβαιωθείτε ότι τα στοιχεία κοπής δεν έρχονται σε επαφή με κανένα αντικείμενο. Μια μικρή στιγμή απροσεξίας μπορεί να αρκεί για να πιαστούν τα ρούχα ή ακόμα και μέρος του σώματος σας στην συσκευή κοπής.

Πάντα να χρησιμοποιείτε το θαμνοκοπτικό έχοντας το κρεμασμένο από το λουρί και κρατώντας το από τις λαβές με τα δύο χέρια.

Να είστε εξαιρετικά προσεκτικοί κατά την κοπή θάμνων και μικρών δέντρων. Μικρά υλικά μπορεί να εκτοξευτούν προς τα εσάς και να χάσετε την ισορροπία σας. Αν είστε άπειρος χρήστης, συνιστούμε να εξασκηθείτε πρώτα κόβοντας χόρτα σε επίπεδη επιφάνεια.

Όταν μεταφέρετε το μηχάνημα, βεβαιωθείτε ότι συνδεδεμένο με το λουρί και με τα χέρια σας στις λαβές, με τον κινητήρα βσηστό, με το προστατευτικό της λεπίδας και σε απόσταση από το σώμα σας.

Όταν μεταφέρετε ή αποθηκεύετε το μηχάνημα, πάντα να καλύπτετε την λεπίδα. Μια κατάλληλη χρήση του μηχανήματος θα μειώσει τον κίνδυνο τυχαίας επαφής με τα στοιχεία κοπής.

Να αποθηκεύετε το μηχάνημα μακριά από παιδιά.

2.2.1. ΡΟΥΧΑ ΕΡΓΑΣΙΑΣ

Να ντύνεστε κατάλληλα. Μην φοράτε φαρδιά ρούχα ή κοσμήματα. Να κρατάτε τα μαλλιά, ρούχα και γάντια μακριά από τα κινούμενα μέρη.

Να χρησιμοποιείτε γυαλιά εργασίας και ωτοασπίδες όταν χρησιμοποιείτε το μηχάνημα.

Ο θόρυβος του μηχανήματος είναι ανυπόφορος. Πάντα να φοράτε ωτοασπίδες. Αν χρησιμοποιείτε το μηχάνημα πολύ συχνά, να επισκέπτεστε τον γιατρό σας συχνά για να ελέγχετε την ικανότητα ακοής σας.

! Προσοχή! Καθώς εργάζεστε με ωτοασπίδες, πρέπει να δίνετε περισσότερη προσοχή στις οπτικές προειδοποιήσεις καθώς θα ακούτε λιγότερο.

Συνιστούμε να χρησιμοποιείτε προστασία για το κεφάλι, τα χέρια και τα πόδια.

Η χρήση κατάλληλου εργασιακού εξοπλισμού και η χρήση μασκών σκόνης, γαντιών εργασίας, αντιολισθητικές μπότες και κράνος μειώνουν τον κίνδυνο τραυματισμού. Η χρήση κατάλληλης ένδυσης θα σας προστατεύσουν από εκτοξευόμενα αντικείμενα σε περίπτωση επαφής με τα στοιχεία κοπής.

Πάντα να έχετε μαζί σας:

- Εργαλεία.
- Ταινία κινδύνου για να ορίσετε την περιοχή εργασίας.
- Κινητό τηλέφωνο (για περίπτωση ανάγκης).

2.2.2. ΚΡΑΔΑΣΜΟΙ

! Η παρατεταμένη χρήση του μηχανήματος εκθέτει τον χρήστη σε δονήσεις που προκαλούν την ασθένεια γνωστή ως “λευκά δάκτυλα” (φαινόμενο Raynaud). Αυτή η ασθένεια αποδυναμώνει την ικανότητα αφής και ρύθμισης της θερμοκρασίας, προκαλώντας μούδιασμα στα δάκτυλα και ένα αίσθημα καύσου. Αυτή η ασθένεια επηρεάζει τα νεύρα και το κυκλοφορικό και προκαλεί ακόμα και νέκρωση στα χέρια.

Για να μειώσετε τον κίνδυνο της ασθένειας των λευκών δακτύλων είναι απαραίτητο να ακολουθείτε τις παρακάτω συστάσεις:

- Πάντα να φοράτε γάντια.
- Να έχετε ζεστά χέρια.
- Να κάνετε συχνά διαλείμματα.
- Να κρατάτε το μηχάνημα σταθερά από τις λαβές.

Αν αντιληφθείτε κάποιο από τα συμπτώματα, συμβουλευτείτε αμέσως τον γιατρό σας.

2.3. ΑΣΦΑΛΕΙΑ ΣΤΟΝ ΧΩΡΟ ΕΡΓΑΣΙΑΣ

Να κρατάτε την περιοχή εργασίας καθαρή και με καλό φωτισμό. Ειδικά είναι πιθανό να προκληθούν ατυχήματα.

Μην χρησιμοποιείτε το μηχάνημα σε συνθήκες που μπορεί να γίνει ανάφλεξη ή όπου υπάρχουν εύφλεκτα υλικά.

Να κρατάτε μακριά παιδιά και περίοικους κατά την χρήση. Μπορεί να σας αποσπάσουν την προσοχή και να χάσετε τον έλεγχο.

Βεβαιωθείτε ότι δεν εισέρχονται στην περιοχή εργασίας άνθρωποι και ζώα.

2.4. ΗΛΕΚΤΡΙΚΗ ΑΣΦΑΛΕΙΑ

Η πρίζα πρέπει να συμπίπτει με το καλώδιο του μηχανήματος. Μην μεταχειρίζεστε το καλώδιο

και την πρίζα. Έτσι μειώνεται ο κίνδυνος ηλεκτροπληξίας.

Αποφύγετε κάθε επαφή του σώματος με σωλήνες, θερμαντικά σώματα, ηλεκτρικές κουζίνες και ψυγεία. Υπάρχει αυξημένος κίνδυνος ηλεκτροπληξίας αν το σώμα σας έρθει σε επαφή με γειωμένα προϊόντα ή υλικά.

Μην εκθέτετε το μηχάνημα σε βροχή ή υγρασία. Αν εισχωρήσει νερό στο μηχάνημα αυξάνεται ο κίνδυνος ηλεκτροπληξίας.

Μην τεντώνετε το καλώδιο. Μην χρησιμοποιείτε το καλώδιο για να σηκώσετε το μηχάνημα ή να το βγάλετε από την πρίζα. Διατηρήστε το καλώδιο μακριά από πηγές θερμότητας, λάδι, αιχμηρές και οδοντωτές επιφάνειες και τμήματα σε κίνηση. Κατεστραμμένα ή μπερδεμένα καλώδια αυξάνουν τον κίνδυνο ηλεκτροπληξίας.

Ποτέ μην χρησιμοποιείτε το μηχάνημα αν το καλώδιο ή η πρίζα έχει πρόβλημα. Πριν ξεκινήσετε, πάντα να ελέγχετε το καλώδιο και την πρίζα. Αν εντοπίσετε κάποια βλάβη, μην ξεκινήσετε το μηχάνημα και επισκευάστε το. Κατεστραμμένα ή μπερδεμένα καλώδια αυξάνουν τον κίνδυνο ηλεκτροπληξίας.

Η αλλαγή του διακόπτη δικτύου και/ή του καλωδίου πρέπει να διεξάγονται από τον κατασκευαστή ή από τον αντιπρόσωπο. Συνίσταται η σύνδεση του μηχανήματος σε δίκτυο με ρεύμα μικρότερο ή ίσο με 30mA.

Ποτέ μην χρησιμοποιείτε το μηχάνημα αν το καλώδιο ή η πρίζα έχει πρόβλημα. Πριν ξεκινήσετε, πάντα να ελέγχετε το καλώδιο και την πρίζα.

Αν εντοπίσετε κάποια βλάβη, μην ξεκινήσετε το μηχάνημα και επισκευάστε το. Κατεστραμμένα ή μπερδεμένα καλώδια αυξάνουν τον κίνδυνο ηλεκτροπληξίας.

Τοποθετήστε το καλώδιο κατά τέτοιο τρόπο έτσι ώστε να μην μπερδευτεί με άλλα αντικείμενα στον χώρο εργασίας. Το καλώδιο πρέπει να είναι πάντα πίσω από τον χρήστη.

Πάντα να κρατάτε το καλώδιο στον γάντζο του μηχανήματος.

Πάντα να αποσυνδέετε από το δίκτυο πριν κάνετε οποιαδήποτε εργασία συντήρησης στο μηχάνημα. Πάντα να μεταχειρίζεστε το μηχάνημα όταν είναι αποσυνδεδεμένο από το δίκτυο.

2.5. ΧΡΗΣΗ & ΦΡΟΝΤΙΔΑ ΤΟΥ ΜΗΧΑΝΗΜΑΤΟΣ

Πάντα να χρησιμοποιείτε το θαμνοκοπτικό για την κοπή χόρτου και μικρών θάμνων. Οποιαδήποτε άλλη χρήση μπορεί να αποβεί επικίνδυνη και είναι με δικό σας ρίσκο. Μην το χρησιμοποιείτε για εργασίες για τις οποίες δεν έχει σχεδιαστεί. Για παράδειγμα: μην χρησιμοποιείτε το θαμνοκοπτικό για να κόψετε κορμούς δέντρων ή άλλων ξυλινών αντικειμένων, πλαστικών υλικών, τούβλων και οικοδομικών υλικών. Αυτή η χρήση μπορεί να αποβεί επικίνδυνη.

Χρησιμοποιήστε αυτό το μηχάνημα και τα αξεσουάρ του σύμφωνα με τις οδηγίες και λαμβάνοντας υπόψη τις συνθήκες εργασίας και το θέμα. Η χρήση του μηχανήματος για άλλη εργασία από αυτή που είχε προγραμματιστεί μπορεί να προκαλέσει κίνδυνο.

Ελέγξτε ότι όλες οι συσκευές ασφαλείας είναι τοποθετημένες και σε καλή κατάσταση.

Ο κατασκευαστής δεν ευθύνεται για βλάβες που οφείλονται σε κακή χρήση του μηχανήματος.

Μην πιέζεται υπερβολικά το μηχάνημα. Να χρησιμοποιείτε το μηχάνημα για την σωστή εφαρμογή. Αυτό θα κάνει την εργασία σας ευκολότερη και ασφαλέστερη.

Μην χρησιμοποιείτε το μηχάνημα αν ο διακόπτης «ανοικτό» «κλειστό» δεν δουλεύει.

Οποιοδήποτε μηχάνημα δεν μπορεί να ελεγχθεί από τον διακόπτη είναι επικίνδυνο και πρέπει να επισκευαστεί .

Πριν ξεκινήσετε την εργασία, ελέγξτε ότι το εργαλείο κοπής δεν έρχεται σε επαφή με κανένα αντικείμενο και μπορεί να κινηθεί ελεύθερα.

Να κάνετε καλή συντήρηση του μηχανήματος. Βεβαιωθείτε ότι όλα τα κινούμενα μέρη είναι ευθυγραμμισμένα και δεν υπάρχουν φθαρμένα μέρη. Αν το μηχάνημα έχει βλάβη, επισκευάστε πριν από την χρήση. Πολλές βλάβες προκύπτουν λόγω κακής συντήρησης.

Να διατηρείτε τα στοιχεία κοπής αιχμηρά και καθαρά. Έτσι είναι πιο εύκολο να ελεγχθούν και λιγότερο πιθανό να μπλοκάρουν.

Ποτέ μην χρησιμοποιείτε μεταλλικά νήματα ή άλλα υλικά που δεν είναι νάιλον.

Αν το εργαλείο κοπής ακουμπήσει ξένο αντικείμενο κατά την εργασία, σταματήστε και αποσυνδέστε από το δίκτυο και ελέγξτε το μηχάνημα πριν συνεχίσετε. Αν εντοπίσετε κάποιο πρόβλημα στο μηχάνημα, πηγαίνετε το στον προμηθευτή σας. Αν το μηχάνημα αρχίσει να δονείται κατά περίεργο τρόπο, σταματήστε και ελέγξτε το για να βρείτε την αιτία. Αν η αιτία δεν είναι ευδιάκριτη, πηγαίνετε το μηχάνημα σε εξουσιοδοτημένο συνεργείο σέρβις. Οι δονήσεις είναι πάντα ένδειξη προβλήματος στο μηχάνημα.

Να διατηρείτε τις λαβές στεγνές και καθαρές. Αν οι λαβές έχουν λάδια ή γράσα θα γλιστράνε και μπορεί να χάσετε τον έλεγχο του μηχανήματος.

Να διατηρείτε τους αγωγούς εξαερισμού πάντα καθαρούς. Μην τους καλύπτετε.

Μην χρησιμοποιείτε το μηχάνημα μόνο με το ένα χέρι. Να κρατάτε τις λαβές με τα δυο χέρια και σταθερά.

Μην χρησιμοποιείτε το μηχάνημα σε δύσβατες περιοχές καθώς δεν εγγυάται η προσωπική σας ασφάλεια. Όταν δουλεύετε σε κλίση, να κινείστε πιο αργά διατηρώντας πάντα την σταθερότητα σας.

Απενεργοποιήστε το μηχάνημα και αποσυνδέστε το μπουζί πριν από την διεξαγωγή οποιασδήποτε ρύθμισης στο μηχάνημα ή την αποθήκευση. Αυτά τα μέτρα μειώνουν τον κίνδυνο τυχαίας εκκίνησης.

2.6. ΣΕΡΒΙΣ

Περιοδικά πηγαίνετε το μηχάνημα για έλεγχο και να χρησιμοποιείτε μόνο γνήσια ανταλλακτικά. Αυτό εξασφαλίζει την καλή κατάσταση λειτουργίας του μηχανήματος.

3. ΣΥΜΒΟΛΑ ΠΡΟΕΙΔΟΠΟΙΗΣΗΣ

Τα προειδοποιητικά σύμβολα στο μηχάνημα και το εγχειρίδιο παρέχουν τις απαραίτητες πληροφορίες για ασφαλή και επαρκή χρήση του μηχανήματος.



Κίνδυνος και προσοχή



Διαβάστε το εγχειρίδιο χρήσης



Χρησιμοποιήστε προστατευτικές αντιολισθητικές μπότες με προστατευτικό ασάλι.



Χρησιμοποιήστε κατάλληλα γάντια ασφαλείας.



Είναι απαραίτητο να χρησιμοποιείτε πάντοτε προστασία για τα μάτια και τα αυτιά.

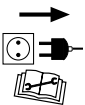

Αποσυνδέστε από το δίκτυο πριν κάνετε οποιαδήποτε συντήρηση στο μηχάνημα.



Μην χρησιμοποιείτε το μηχάνημα σε συνθήκες βροχής ή υγρασίας.



Αποσυνδέστε το μηχάνημα πριν από την τροποποίηση του. Διαβάστε τις οδηγίες πριν κάνετε οποιαδήποτε εργασία πάνω στο μηχάνημα.

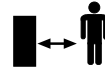
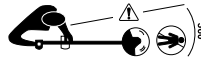

Μην αφήνετε ανθρώπους να εισέρχονται στην περιοχή εργασίας.

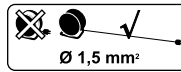

Να χρησιμοποιείτε μόνο επεκτάσεις καλωδίων κατάλληλα για χρήση σε εξωτερικούς χώρους και με ελάχιστο τμήμα του 1.5 mm². Όχι πάνω από 25m.



έγιστη ταχύτητα περιστροφής του εργαλείου.

4. ΣΥΜΒΟΛΑ ΜΗΧΑΝΗΜΑΤΟΣ

Προκειμένου να διασφαλίσετε την ασφαλή χρήση και συντήρηση του μηχανήματος, υπάρχουν τα ακόλουθα σύμβολα:

 Κατεύθυνση περιστροφής.

 Κατεύθυνση περιστροφής για να κλειδώσετε.

LOCK

5. ΠΕΡΙΓΡΑΦΗ ΜΗΧΑΝΗΜΑΤΟΣ

5.1. ΣΥΝΘΗΚΕΣ ΧΡΗΣΗΣ

Αυτό το μηχάνημα έχει σχεδιαστεί για να κόβει χόρτα και μικρούς θάμνους. Οποιαδήποτε άλλη χρήση είναι επικίνδυνη και είναι με δικό σας ρίσκο. Μην χρησιμοποιείτε το μηχάνημα για άλλες εργασίες. Για παράδειγμα, μην χρησιμοποιείτε το μηχάνημα για να κόψετε ξύλα, πλαστικά υλικά, τούβλα ή οικοδομικά υλικά. Η χρήση του μηχανήματος για άλλους σκοπούς μπορεί να είναι επικίνδυνη.

5.2. ΛΕΠΤΟΜΕΡΗΣ ΠΕΡΙΓΡΑΦΗ ΠΡΟΪΟΝΤΟΣ

1. Κινητήρας
2. Προστατευτικό χεριών
3. Γάντζος καλωδίου
4. Τιμόνι
5. Διακόπτης ασφαλείας
6. Διακόπτης ON / OFF
7. Βίδα συνδέσμου
8. Προφυλακτήρας
9. Στοιχείο κοπής
10. Μετάδοση
11. Σύνδεσμος
12. Λαβή

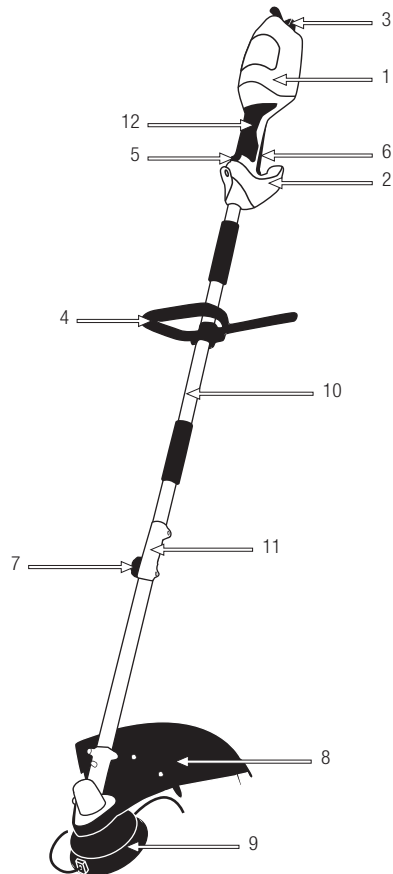

Τα διαγράμματα και οι εικόνες που εμπεριέχονται στο παρόν εγχειρίδιο αποτελούν έναν οδηγό αλλά όχι απαραίτητα πιστό αντίγραφο του πραγματικού μηχανήματος.

5.3. ΤΕΧΝΙΚΑ ΧΑΡΑΚΤΗΡΙΣΤΙΚΑ

Περιγραφή	Θαμνοκοπτικό
Μάρκα	Garland
Μοντέλο	BEST 100 DPE
Κινητήρας	Ηλεκτρικός
Ισχύς (W)	1.000
Τάση (V)	230
Συχνότητα (Hz)	50
Κατηγορία προστασίας	II
Βαθμός προστασίας κατά της υγρασίας	IP20
Μέγιστη περιστροφή του άξονα (min ⁻¹)	5.000
Μέγιστη περιστροφή του κινητήρα (min ⁻¹)	5.600
Διάμετρος εργαλείου κοπής (mm)	230
Διάμετρος κοπής με κεφαλή από νάιλον (mm)	380
Διάμετρος νάιλον κεφαλής (mm)	2,4
Στάθμη ηχητικής πίεσης LpA dB(A) (EN ISO 3744; ISO 10884) (k=3)	89,5
Στάθμη ηχητικής ισχύος LwA dB(A) (EN ISO 3744; ISO 10884) (k=3)	102,7
Εγγυημένο επίπεδο ηχητικής ισχύος LwA dB(A) (EN ISO 3744; ISO 10884)	107
Επίπεδο κραδασμών στην μπροστινή λαβή (m/s ²) (k=1,5)	6.715
Επίπεδο κραδασμών στην πίσω λαβή (m/s ²) (k=1,5)	7.749
Βάρος (kg)	4.78

Τα τεχνικά χαρακτηριστικά ενδέχεται να αλλάξουν χωρίς προηγούμενη προειδοποίηση.

6. ΟΔΗΓΙΕΣ ΕΚΚΙΝΗΣΗΣ

6.1. ΚΑΤΑΛΟΓΟΣ ΥΛΙΚΩΝ

Αυτό το μηχάνημα περιλαμβάνει τα ακόλουθα στοιχεία που θα βρείτε μέσα στο κουτί:

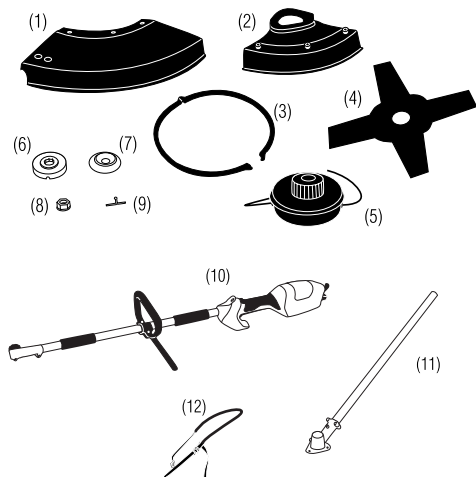

1. Πλαστικό προστατευτικό που μπορεί να τοποθετηθεί στο μεταλλικό ώστε να δουλεύει με τις δυο κεφαλές.
2. Μεταλλικό προστατευτικό για τον δίσκο κοπής.
3. Προστατευτικό δίσκου.
4. Δίσκος.
5. Κεφαλή δύο εξόδων.
6. Πλάκα σύζευξης για μεσηνέζα ή δίσκο.
7. Πλάκα.
8. Βίδα.
9. Πύρος.
10. Πάνω μετάδοση και κινητήρας.
11. Κάτω μετάδοση.
12. Ιμάντας.

6.2. ΣΥΝΑΡΜΟΛΟΓΗΣΗ

6.2.1. ΤΟΠΟΘΕΤΗΣΗ ΤΟΥ ΤΙΜΟΝΙΟΥ

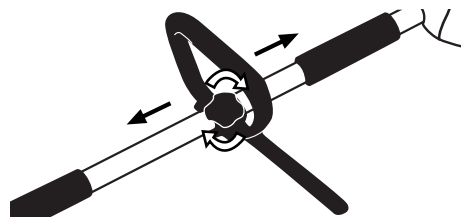

6.2.2. ΤΟΠΟΘΕΤΗΣΗ ΤΗΣ ΜΕΤΑΔΟΣΗΣ

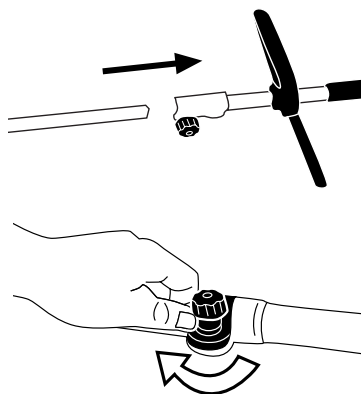

6.2.3. ΤΟΠΟΘΕΤΗΣΗ ΤΟΥ ΠΡΟΦΥΛΑΚΤΗΡΑ

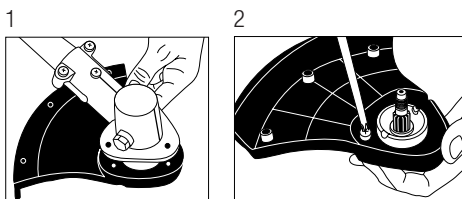

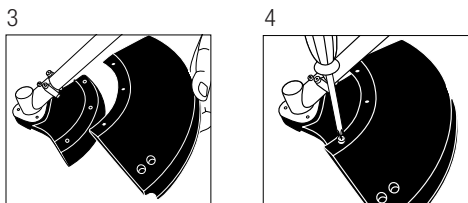

Το πλαστικό προστατευτικό πρέπει να αφαιρεθεί για να δουλέψει με τον δίσκο κοπής.

Η μετάδοση μπορεί να κλειδώσει εισάγοντας ένα εργαλείο ή κατσαβίδι μέσω της οπής μετάδοσης και της εγκοπής της πλάκας (6).

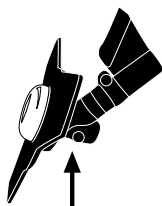

6.2.4. ΤΟΠΟΘΕΤΗΣΗ ΤΗΣ ΚΕΦΑΛΗΣ ΜΕΣΗΝΕΖΑΣ

Τοποθετήστε την πλάκα σύζευξης (6) στον άξονα μετάδοσης.

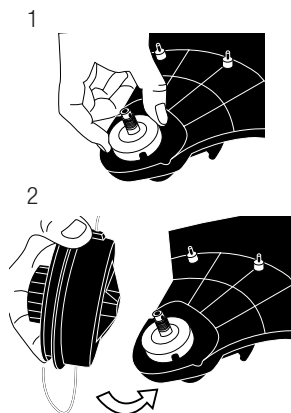

6.2.5. ΣΥΝΑΡΜΟΛΟΓΗΣΗ ΤΟΥ ΔΙΣΚΟΥ

Τοποθετήστε την πλάκα σύζευξης (6) στον άξονα μετάδοσης.

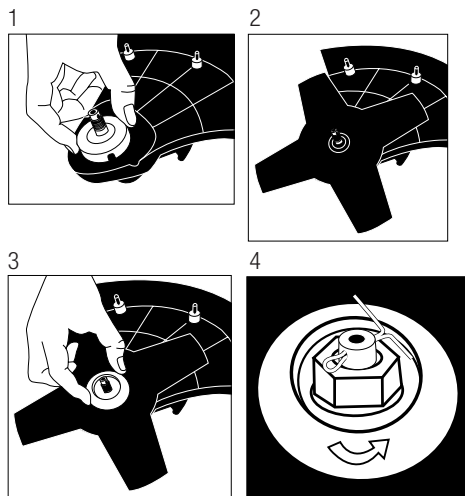

6.2.6. ΑΛΛΑΓΗ ΤΗΣ ΜΕΣΗΝΕΖΑΣ

Αποσύνδεση

1. Για να αφαιρέσετε τελείως την κεφαλή, εισάγετε ένα κατσαβίδι επί της πλάκας ζεύξης και της οπής της μετάδοσης ώστε να μπλοκάρει το κομμάτι. Ξεβιδώστε την κεφαλή γυρνώντας δεξιόστροφα.
2. Ξεβιδώστε δεξιόστροφα το κάτω μέρος της κεφαλής.
3. Αφαιρέστε το κάτω κάλυμμα. Αφαιρέστε την άδεια μπομπίνα και ότι μεσηνέζα έχει απομείνει.

Περνώντας την νέα μεσηνέζα

Κόψτε περίπου 4 μέτρα μεσηνέζας. Κρατήστε τις δύο άκρες της μεσηνέζας, διπλωμένες στα δύο. Τοποθετήστε την μπομπίνα και τυλίξτε τις δύο άκρες στην ίδια κατεύθυνση αλλά καθεμιά στο αυλάκι της.

Τοποθέτηση

1. Μπλοκάρτε τις δύο άκρες της μεσηνέζας στις δύο αυλακώσεις (B).
2. Τοποθετήστε ξανά την μπομπίνα στην θέση της και τις δύο άκρες στις οπές εξόδου (A).
3. Τραβήξτε κάθε μεσηνέζα ώστε να εξέχει 12 cm
4. Τοποθετήστε την κεφαλή γυρνώντας την αριστερόστροφα.

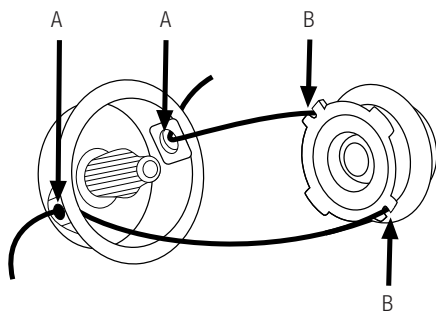

6.3. ΣΗΜΕΙΑ ΕΛΕΓΧΟΥ ΠΡΙΝ ΤΗΝ ΕΚΚΙΝΗΣΗ

⚠ Το ρεύμα και η τάση πρέπει να συμβαδίζουν με αυτά που φαίνονται στα χαρακτηριστικά της ετικέτας. Πριν ξεκινήσετε την εργασία ελέγξτε ότι το μηχάνημα δουλεύει καλά καθώς και όλα τα μέτρα ασφαλείας.

Ελέγξτε ολόκληρο το μηχάνημα και δείτε για χαλαρά μέρη (βίδες, παξιμάδια, κλπ.) και βλάβες. Σφίξτε, επισκευάστε ή αντικαταστήστε ότι χρειάζεται πριν από την χρήση. Βεβαιωθείτε ότι το προστατευτικό έχει συνδεθεί στο θαμνοκοπτικό.

6.3.1. ΡΥΘΜΙΣΗ ΤΟΥ ΚΑΛΩΔΙΟΥ

Να χρησιμοποιείτε μόνο καλώδιο που προορίζονται για εξωτερική χρήση. Όταν χρησιμοποιείτε καλώδιο επέκτασης, το ελάχιστο τμήμα του να είναι 1.5 mm² και όχι μακρύτερο από 25 μέτρα, πάντα ξετυλιγμένο πριν ξεκινήσετε την εργασία.

Τοποθετήστε το καλώδιο επέκτασης περνώντας το καλώδιο στον γάντζο στην λαβή και συνδέστε πάνω στο μηχάνημα.

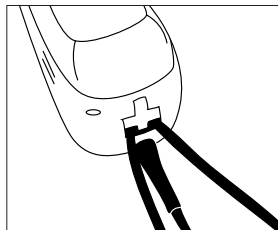

6.4. ΕΚΚΙΝΗΣΗ ΚΑΙ ΠΑΥΣΗ

Εκκίνηση του μηχανήματος:

Πιέστε το κουμπί ασφαλείας (A) και χωρίς να το αφήσετε πιέστε τον διακόπτη On/Off (B).

Παύση του μηχανήματος:

Αφήστε τον διακόπτη On/Off (B).

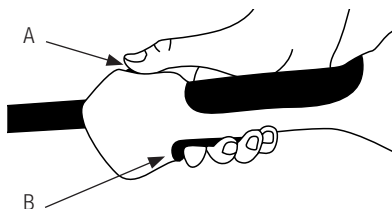

7. ΧΡΗΣΗ ΜΗΧΑΝΗΜΑΤΟΣ

Να χρησιμοποιείτε αυτό το μηχάνημα μόνο για τους σκοπούς για τους οποίους έχει σχεδιαστεί. Η χρήση αυτού του θαμνοκοπτικού για άλλες εργασίες είναι επικίνδυνη και μπορεί να επιφέρει βλάβες στον χρήστη και το μηχάνημα.

⚠ Μην έρχεστε κοντά στα στοιχεία κοπής όταν το μηχάνημα είναι σε λειτουργία.

Αν γλιστρήσετε ή πέσετε σταματήστε την εργασία και γυρίστε τον διακόπτη στο "Ο" (Off).

Μην βασίζεστε αποκλειστικά στα προειδοποιητικά σήματα του μηχανήματος. Να είστε πάντα σε εγρήγορση.

Μην χρησιμοποιείτε το μηχάνημα αν αισθάνεστε κουρασμένοι, ή είστε υπό την επήρεια φαρμάκων, ναρκωτικών ή αλκοόλ.

Μην χρησιμοποιείτε το μηχάνημα νύχτα, με ομίχλη ή με μειωμένη ορατότητα. Να είστε πάντα βέβαιοι ότι βλέπετε καθαρά την περιοχή εργασίας.

Να περιορίσετε την λειτουργία του μηχανήματος στα 10 λεπτά και να ξεκουράζεστε για 10 με 20 λεπτά μεταξύ των εργασιών.

Είναι απαραίτητο να δίνετε σημασία σε τυχόν χαλαρά μέρη του μηχανήματος ή σε υπερθέρμανση. Αν εντοπίσετε τυχόν ανωμαλίες σταματήστε αμέσως και ελέγξτε προσεκτικά. Σε περίπτωση βλάβης πηγαίνετε το μηχάνημα σε συνεργείο σέρβις. Σε κάθε περίπτωση δεν πρέπει να συνεχίσετε να δουλεύετε αν αισθάνεστε ότι η λειτουργία δεν είναι σωστή.

Βάλτε τον ιμάντα πριν ξεκινήσετε και ρυθμίστε το στο μηχάνημα. Πάντα να κρατάτε την συσκευή με τα δυο χέρια στις λαβές και να στηρίζετε το βάρος του μηχανήματος πίσω με τον ιμάντα.

Να χρησιμοποιείτε το μηχάνημα με καθαρά χέρια χωρίς βενζίνη και λάδια. Να προσέχετε ιδιαίτερα όταν βρέχει γιατί μπορεί να γλιστρήσετε.

Ελέγξτε την περιοχή εργασίας και απομακρύνετε αντικείμενα που μπορεί να προκαλέσουν ατυχήματα. Ελέγξτε την περιοχή εργασίας και απομακρύνετε αντικείμενα στα οποία μπορεί να χτυπήσει η κεφαλή.

Επίσης απομακρύνετε πράγματα που μπορεί να χτυπήσει ο δίσκος και να εκτοξευτούν προς τον χρήστη ή άλλους.

Μην αφήνετε τον μηχάνημα χωρίς εποπτεία.

Μην επιτρέπτε σε άλλους να εισέρχονται στην περιοχή εργασίας. Πρέπει οι παρευρισκόμενοι να είναι τουλάχιστον 15 μέτρα μακριά καθώς είναι επικίνδυνη περιοχή.

Ο κινητήρας πρέπει να είναι σβηστός όταν μεταφέρετε το μηχάνημα από την μια περιοχή εργασίας στην άλλη.

Μην χρησιμοποιείτε ανταλλακτικά ή αξεσουάρ που δεν συνιστώνται από τον κατασκευαστή καθώς αποτελούν κίνδυνο για όλους και για το μηχάνημα.

7.1. ΡΥΘΜΙΣΗ ΤΟΥ ΜΗΧΑΝΗΜΑΤΟΣ & ΚΑΘΟΔΗΓΗΣΗ

Να κρατάτε το μηχάνημα με το λουρί και τα χέρια στις λαβές.

 Προσοχή! μην χρησιμοποιείτε το μηχάνημα μόνο με το ένα χέρι.

 Προσοχή! Πάντα να έχετε το νου σας στο καλώδιο ενώ εργάζεστε. Προσέχετε να μην κοπεί το καλώδιο και να μην μπλεχτούν τα πόδια σας σε αυτό.

7.2. ΚΟΠΗ ΜΕ ΤΗΝ ΚΕΦΑΛΗ ΕΞΟΔΟΥ



ΠΡΟΕΙΔΟΠΟΙΗΣΗ: Να φοράτε γυαλιά εργασίας και γυαλιά ασφαλείας. Μην κοιτάζετε απευθείας στην έξοδο κοπής καθώς μπορεί να προκληθεί τραυματισμός στα μάτια και το κεφάλι.

Να χρησιμοποιείτε την κεφαλή εξόδου σε δύσκολες περιοχές. Αν η κεφαλή χτυπήσει πέτρα ή άλλο αντικείμενο σταματήστε το μηχάνημα και ελέγξτε την κατάσταση της. Μην χρησιμοποιείτε φθαρμένες ή μη ισορροπημένες κεφαλές.

Να θυμόσαστε ότι η άκρη της μεσηνέζας είναι αυτή που κόβει. Θα έχετε καλύτερο αποτέλεσμα αν δεν εισάγετε ολόκληρη τη κεφαλή στην περιοχή κοπής.

Εισάγετε την κεφαλή αργά και αφήστε τις άκρες της μεσηνέζας να κόψουν το γρασίδι με τον δικό τους ρυθμό.



Να κρατάτε το θαμνοκοπτικό έτσι ώστε η κεφαλή να μην ακουμπάει στο έδαφος και με κλίση κατά την φορά που κόβετε.

Να κάνετε κοπές από αριστερά στα δεξιά για να μην πέφει το γρασίδι στην περιοχή κοπής. Προσέχετε να μην χτυπήσετε την κεφαλή σε πέτρες ή στο έδαφος. Αυτό θα μειώσει την διάρκεια ζωής της κεφαλής και μπορεί να δημιουργήσει επικίνδυνο περιβάλλον για εσάς και τους γύρω σας.



Οι μεσηνέζες κονταίνουν με την χρήση, όταν είναι πολύ κοντές επιταχύνετε τον κινητήρα και πιέστε την κεφαλή στο έδαφος. Έπειτα αφήστε νήμα από την κεφαλή. Αν αφήσετε πολύ το μαχαίρι θα κόβει σε περίσσεια.

ΠΡΟΕΙΔΟΠΟΙΗΣΗ ΚΙΝΔΥΝΟΣ: Μην χρησιμοποιείτε το θαμνοκοπτικό σε περιοχές με μεταλλικά υλικά. Πάντα να χρησιμοποιείτε τον κατάλληλο προστατευτικό εξοπλισμό. Μην χρησιμοποιείτε το μηχάνημα όπου δεν έχετε καλή ορατότητα.

7.3. ΚΟΠΗ ΜΕ ΤΟΝ ΔΙΣΚΟ

Ελέγξτε την θήκη του δίσκου και βεβαιωθείτε ότι είναι σφιστή και δεν υπάρχουν σημάδια βλάβης ή φθοράς.

Βεβαιωθείτε ότι ο δίσκος και η θήκη είναι σταθερά τοποθετημένα σύμφωνα με τις οδηγίες και ότι ο δίσκος γυρνάει ελεύθερα χωρίς να προκαλεί αφύσικους θορύβους.

ΜΕΘΟΔΟΣ ΚΟΠΗΣ:

- Κόψτε με το μπροστά αριστερό του δίσκου.
- Πάντα να κόβετε στα αριστερά έχοντας το δίσκο με ελαφριά κλίση προς τα δεξιά.

ΣΗΜΑΝΤΙΚΟ:

- Να χρησιμοποιείτε το μηχάνημα μόνο για την κοπή χόρτου. Μην αφήνετε τον δίσκο να ακουμπήσει υλικά που δεν μπορεί να κόψει όπως πέτρες, μέταλλα, ξύλα κλπ.
- Να διατηρείτε την λεπίδα αιχμηρή. Ένας κακώς ακονισμένος δίσκος προκαλεί μεγαλύτερη δύναμη κοπής στο μηχάνημα και αυξάνει ο κίνδυνος αναπήδησης ή εκτόξευσης υλικών.
- Να διατηρείτε την περιοχή που είναι να κοπεί καθαρή χωρίς υπολείμματα οπωροκηπευτικών ή άλλων υλικών.

8. ΣΥΝΤΗΡΗΣΗ ΚΑΙ ΣΕΡΒΙΣ



Η αφαίρεση στοιχείων ασφαλείας, η κακή συντήρηση ή η χρήση μην γνήσιων ανταλλακτικών και αξεσουάρ μπορούν να προκαλέσουν βλάβες.



Πάντα να εκτελείτε εργασίες συντήρησης με το μηχάνημα αποσυνδεδεμένο από το δίκτυο.



Προσοχή! Τα μαχαίρια δεν σταματάνε αυτόματα μόλις σταματήσει η μηχανή. Βεβαιωθείτε ότι τα στοιχεία κοπής έχουν σταματήσει εντελώς πριν

καθαρίσετε, μεταφέρετε ή αλλάξετε το στοιχείο κοπής.

8.1. ΣΥΝΤΗΡΗΣΗ ΜΕΤΑ ΤΗΝ ΧΡΗΣΗ

Να εκτελέσετε τις ακόλουθες λειτουργίες μετά το πέρας των εργασιών για να διασφαλίσετε την καλή κατάσταση του μηχανήματος.

8.1.1. ΓΕΝΙΚΗ ΣΥΝΤΗΡΗΣΗ

- Ελέγξτε την κατάσταση του καλωδίου μήπως έχει φθαρεί ή σκιστεί.
- Ελέγξτε ότι το εργαλείο κοπής είναι σωστά τοποθετημένο στην μετάδοση. Σφίξτε το αν είναι απαραίτητο.
- Ελέγξτε την αιχμηρότητα του εργαλείου κοπής. Ακονίστε ή αντικαταστήστε αν είναι απαραίτητο. Συνιστούμε αυτές οι εργασίες να γίνονται από εξουσιοδοτημένο συνεργείο σέρβις.

8.1.2. ΚΑΘΑΡΙΣΜΟΣ

 Προσοχή! Πάντα να καθαρίζετε το μηχάνημα μετά την χρήση. Αν δεν το καθαρίζετε θα δημιουργηθούν βλάβες και το μηχάνημα θα αποδίδει λιγότερο.

 Προσοχή! Ο δίσκος κοπής είναι αιχμηρός και μπορεί να προκαλέσει τραυματισμό. Να φοράτε προστατευτικά γάντια όταν καθαρίζετε το μηχάνημα.

Όταν είναι εφικτό, να καθαρίζετε το μηχάνημα αμέσως μετά την εργασία.

Για να απομακρύνετε την βρωμιά ή άλλα υλικά, χρησιμοποιήστε μια βούρτσα ή ένα νωπό πανί.

Να καθαρίζετε τους αγωγούς εξερισμού και για να απομακρύνετε βρωμιά ή άλλα υλικά χρησιμοποιήστε μια βούρτσα ή ένα νωπό πανί.

8.2. ΠΕΡΙΟΔΙΚΗ ΣΥΝΤΗΡΗΣΗ

Να εκτελείτε περιοδικούς ελέγχους στο μηχάνημα για να διασφαλίσετε την αποτελεσματική του

χρήση. Μια φορά κάθε σεζόν να πηγαίνετε το μηχάνημα σε εξουσιοδοτημένο συνεργείο για γενική συντήρηση.

Να καθαρίζετε το μηχάνημα και τους αγωγούς εξερισμού.

Πάντα να χρησιμοποιείτε γνήσια ανταλλακτικά για να επιτύχετε την καλύτερη απόδοση του προϊόντος και να αποφύγετε πιθανές βλάβες και κινδύνους στο μηχάνημα και στον χρήστη. Τα ανταλλακτικά πρέπει να τα αγοράζετε από τον προμηθευτή σας. Η χρήση μη γνήσιων ανταλλακτικών μπορεί να επιφέρει ατυχήματα, τραυματισμούς και βλάβη στο μηχάνημα.

9. ΕΠΙΛΥΣΗ ΠΡΟΒΛΗΜΑΤΩΝ

Αν το μηχάνημα δεν ξεκινάει σύμφωνα με τα συμπτώματα θα μπορείτε να εντοπίσετε την αιτία και να λύσετε το πρόβλημα:

Πρόβλημα	Αιτία	Ενέργεια
Ο κινητήρας δεν δουλεύει	Το μηχάνημα δεν είναι συνδεδεμένο	Συνδέστε το μηχάνημα στο δίκτυο
	Ελαττωματικό καλώδιο	Πηγαίστε το μηχάνημα στον αντιπρόσωπο. Μην το επισκευάσετε με ταινία.
	Ελαττωματικός διακόπτης	Πηγαίστε το μηχάνημα στον αντ/πο.
	Οι βούρτσες έχουν φθαρεί	Πηγαίστε το μηχάνημα στον αντ/πο.
Αφύσικοι θόρυβοι	Φραγμένο εργαλείο κοπής	Αποσυνδέστε το μηχάνημα, περιμένετε να σταματήσει το εργαλείο κοπής και αφαιρέστε αυτά που το μπλοκάρουν
	Χαλαρό εργαλείο κοπής	Ελέγξτε και σφίξτε το εργαλείο κοπής. Αν ο θόρυβος επιμένει πηγαίστε το μηχάνημα στον αντιπρόσωπο.
Αφύσικες δονήσεις	Φθαρμένες λεπίδες	Αντικαταστήστε τις λεπίδες
	Εσωτερικό πρόβλημα κινητήρα ή μετάδοσης	Πηγαίστε το μηχάνημα στον αντ/πο.

Σε οποιαδήποτε άλλη περίπτωση, πηγαίστε το μηχάνημα στο πλησιέστερο συνεργείο.

10. ΜΕΤΑΦΟΡΑ

Πριν μεταφέρετε αποσυνδέστε από το δίκτυο.

Πάντα να κουβαλάτε το μηχάνημα με τον κινητήρα σβηστό, να κρέμεται από το λουρί και να χρησιμοποιείτε την ασφάλεια της λεπίδας κρατώντας το μηχάνημα τόσο ψηλά ώστε να μην ακουμπάει το έδαφος.

Αν πρόκειται α μεταφέρετε το θαμνοκοπτικό με κάποιο όχημα, ασφαλίστε το καλά για να μην πέσει.

11. ΑΠΟΘΗΚΕΥΣΗ

Αποσυνδέστε το μηχάνημα από το δίκτυο πριν το αποθηκεύσετε.

Να αποθηκεύετε τα ηλεκτρικά εργαλεία σαν αυτό μακριά από παιδιά και κατά τέτοιο τρόπο ώστε να μην αποτελούν κίνδυνο για κανέναν.

Πάντα να βάζετε την ασφάλεια της λεπίδας.

Να αποθηκεύετε το μηχάνημα μακριά από παιδιά, όπου κανένας δεν κινδυνεύει, σε ασφαλές, καθαρό, στεγνό περιβάλλον με θερμοκρασία μεταξύ 0°C και 45°C.

12. ΠΛΗΡΟΦΟΡΙΕΣ ΣΧΕΤΙΚΑ ΜΕ ΤΗΝ ΑΠΟΡΡΙΨΗ/ ΑΝΑΚΥΚΛΩΣΗ ΤΟΥ ΠΡΟΙΟΝΤΟΣ

Απορρίψτε το μηχάνημα με οικολογικό τρόπο. Δεν θα πρέπει να πετάμε το μηχάνημα μαζί με τα οικιακά μας απορρίμματα. Τα πλαστικά και μεταλλικά μέρη του μπορούν να αναταξινομηθούν και να ανακυκλωθούν.



Τα υλικά που χρησιμοποιούνται στο μηχάνημα αυτό είναι ανακυκλώσιμα, όπως και η συσκευασία του. Παρακαλούμε, μην πετάτε τη συσκευασία εκτός ζώνης ανακύκλωσης.



13. ΟΡΟΙ ΕΓΓΥΗΣΗΣ

13.1. ΔΙΑΡΚΕΙΑ ΕΓΓΥΗΣΗΣ

- Σύμφωνα με τους παρακάτω όρους (1999/44/ΕΚ), η διάρκεια της εγγύησης είναι 2 χρόνια από την ημερομηνία αγοράς και καλύπτει ελαττωματικά εξαρτήματα που οφείλονται σε εσφαλμένη κατασκευή.

13.2. ΕΞΑΙΡΕΣΕΙΣ

Η εγγύηση της Garland δεν καλύπτει:

- Εξαρτήματα που έχουν φθαρεί λόγω φυσιολογικής φθοράς.
- Κακή χρήση, αμέλεια, απουσία συντήρησης.
- Αστοχίες που προκύπτουν λόγω εσφαλμένης χρήσης του προϊόντος. Η Garland δεν θα ευθύνεται εάν τα αντικαταστημένα εξαρτήματα του μηχανήματος δεν είναι από την Garland και εάν το μηχάνημα μετατραπεί με οποιοδήποτε τρόπο.

13.3. ΕΔΑΦΙΚΗ ΕΚΤΑΣΗ

- Η εγγύηση της Garland καλύπτει τη χώρα.

13.4 ΠΕΡΙΠΤΩΣΗ ΑΤΥΧΗΜΑΤΟΣ

- Η εγγύηση θα πρέπει να συμπληρωθεί με όλες τις απαραίτητες πληροφορίες και θα πρέπει να επισυναφθεί σε αυτή το τιμολόγιο ή το παραστατικό αγοράς.

ΠΡΟΕΙΔΟΠΟΙΗΣΗ!

ΓΙΑ ΤΗ ΔΙΑΣΦΑΛΙΣΗ ΤΗΣ ΣΩΣΤΗΣ ΛΕΙΤΟΥΡΓΙΑΣ ΤΟΥ ΜΗΧΑΝΗΜΑΤΟΣ ΣΑΣ ΚΑΙ ΤΗΣ ΜΕΓΙΣΤΗΣ ΑΣΦΑΛΕΙΑΣ, ΣΑΣ ΖΗΤΑΜΕ ΝΑ ΔΙΑΒΑΣΕΤΕ ΟΛΟΚΛΗΡΟ ΤΟ ΕΓΧΕΙΡΙΔΙΟ ΧΡΗΣΗΣ ΠΡΟΣΕΚΤΙΚΑ ΠΡΙΝ ΧΡΗΣΙΜΟΠΟΙΗΣΕΤΕ ΤΟ ΜΗΧΑΝΗΜΑ.

ΔΗΛΩΣΗ ΣΥΜΜΟΡΦΩΣΗΣ (ΕΚ)

Ο κάτωθι υπογεγραμμένος, Juan Palacios, εξουσιοδοτημένος από την Glasswelt, S.L., με την Ο κάτωθι υπογεγραμμένος, Juan Palacios, εξουσιοδοτημένος από την Glasswelt S.L., με την παρακάτω διεύθυνση C/ La Fragua 22, 28932, Móstoles, España, δηλώνει ότι τα προϊόντα της μάρκας Garland μοντέλα Best 100DPE-V15 (HKPMT05B) με αύξοντα αριθμό του έτους 2015 και μετά (το έτος κατασκευής καταδεικνύεται εμφανώς στην πινακίδα αναγνώρισης του εργαλείου, ακολουθούμενο από τον αύξοντα αριθμό) και η λειτουργία του οποίου είναι “ Πολυμηχάνημα, με χρήση θαμνοκοπτικού, χορτοκοπτικού, αλυσοπριονίου Κονταριου και μπορντουρωφαλίδου, ανάλογα με το αξεσουάρ που τοποθετείται.”, συμμορφώνεται με όλες τις απαιτήσεις που αναφέρονται στην Οδηγία 2006/42/ΕΚ του Ευρωπαϊκού Κοινοβουλίου και του Συμβουλίου της 17ης Μαΐου 2006 σχετικά με τα μηχανήματα και την τροποποίηση της οδηγίας 95/16/ΕΚ

Επιπλέον, τα εργαλεία αυτά συμμορφώνονται με τις απαιτήσεις των παρακάτω κοινοτικών οδηγιών:

- Οδηγία 2004/108/ΕΚ του Ευρωπαϊκού Κοινοβουλίου και του Συμβουλίου της 15ης Δεκεμβρίου 2004 για την προσέγγιση των νομοθεσιών των κρατών μελών σχετικά με την ηλεκτρομαγνητική συμβατότητα και για την κατάργηση της οδηγίας 89/336/ΕΟΚ
- Οδηγία 2000/14/ΕΚ του Ευρωπαϊκού Κοινοβουλίου και του Συμβουλίου της 8ης Μαΐου 2000 για την προσέγγιση των νομοθεσιών των κρατών μελών σχετικά με την εκπομπή θορύβου στο περιβάλλον από εξοπλισμό προς χρήση σε εξωτερικούς χώρους
- Οδηγία 2006/95/ΕΚ του Ευρωπαϊκού Κοινοβουλίου και του Συμβουλίου της 12ης Δεκεμβρίου 2006 περί προσεγγίσεως των νομοθεσιών των κρατών μελών των αναφερομένων στο ηλεκτρολογικό υλικό που προορίζεται να χρησιμοποιηθεί εντός ορισμένων ορίων τάσεως
- Εναρμονισμένο πρότυπο: EN 607 45-1 :2009/A 11 :2010
- EN ISO 10517:2009/A1 :2013
- EN ISO 11680-1 :2011
- EN 60335-1 :2012/A 11 :2014
- EN 50636-2-91 :2014
- EN 62233:2008

Ισχύς (kW)	1,0
Επίπεδο ηχητικής ισχύος dB(A)	102,7
Εγγυημένο επίπεδο ηχητικής ισχύος dB(A) (k=3)	107



Juan Palacios
Διευθυντής Παραγωγής
Móstoles 26-11-2015

NOTES

Lined area for notes with 20 horizontal lines.

NOTES

- ES** TARJETA DE GARANTÍA
- EN** WARRANTY REGISTRATION CARD
- FR** CARTE DE GARANTIE
- PT** CERTIFICADO DE GARANTÍA



Nº. _____

TIPO DE MÁQUINA
 TYPE OF MACHINE
 TYPO DE Máquina
 TYPE DE MACHINE

MODELO
 MODEL
 MODELO
 MODÈLE

NOMBRE DEL CLIENTE
 CUSTOMER NAME
 NOME DO CLIENTE
 NOM DU CLIENT

FECHA DE COMPRA
 DATE OF PURCHASE
 DATA DE COMPRA
 DATE D'ACHAT

DIRECCIÓN
 ADDRESS
 ENDEREÇO
 ADRESSÉ

PAIS
 COUNTRY
 PAIS
 PAYS

DISTRIBUIDOR
 DEALER
 REVENDEDOR
 DISTRIBUTEUR

PRECIO PAGADO
 PRICE PAID
 PREÇO
 PRIX PAYÉ

¿Es este su primer aparato de este tipo
 Is this your first toll of this type?
 É ésta a sua la compra deste tipo de máquina?
 Est-ce première unité de ce genre?



VEASE EL MANUAL DE SERVICIO PARA
 DETALLES COMPLETOS SOBRE LA GARANTÍA

TIPO DE MÁQUINA
 TYPE OF MACHINE
 TYPO DE Máquina
 TYPE DE MACHINE

SEE YOUR SERVICE MANUAL
 FOR FULL WARRANTY DETAILS

MODELO
 MODEL
 MODELO
 MODÈLE

PARA INFORMAÇÕES DETALHADAS SOBRE GARANTIAS
 É FAVOR CONSULTAR O MANUAL QUE ACOMPANHA A
 MÁQUINA

FECHA DE COMPRA
 DATE OF PURCHASE
 DATA DE COMPRA
 DATE D'ACHAT

LIRE LA NOTICE POUR LES DÉTAILS
 SUR LA GARANTIE

DISTRIBUIDOR
 DEALER
 REVENDEDOR
 DISTRIBUTEUR



GARLAND