



STAYER

ES Manual de instrucciones

IT Istruzioni d'uso

GB Operating instructions

FR Instructions d'emploi

P Manual de instruções

HP750E

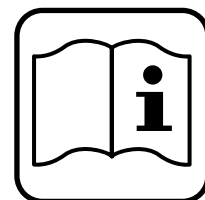

Área Empresarial Andalucía - Sector 1
C/ Sierra de Cazorra, 7
28320 - Pinto (Madrid) SPAIN
Email: sales@grupostayer.com
Email: info@grupostayer.com

www.grupostayer.com

FIG. 1

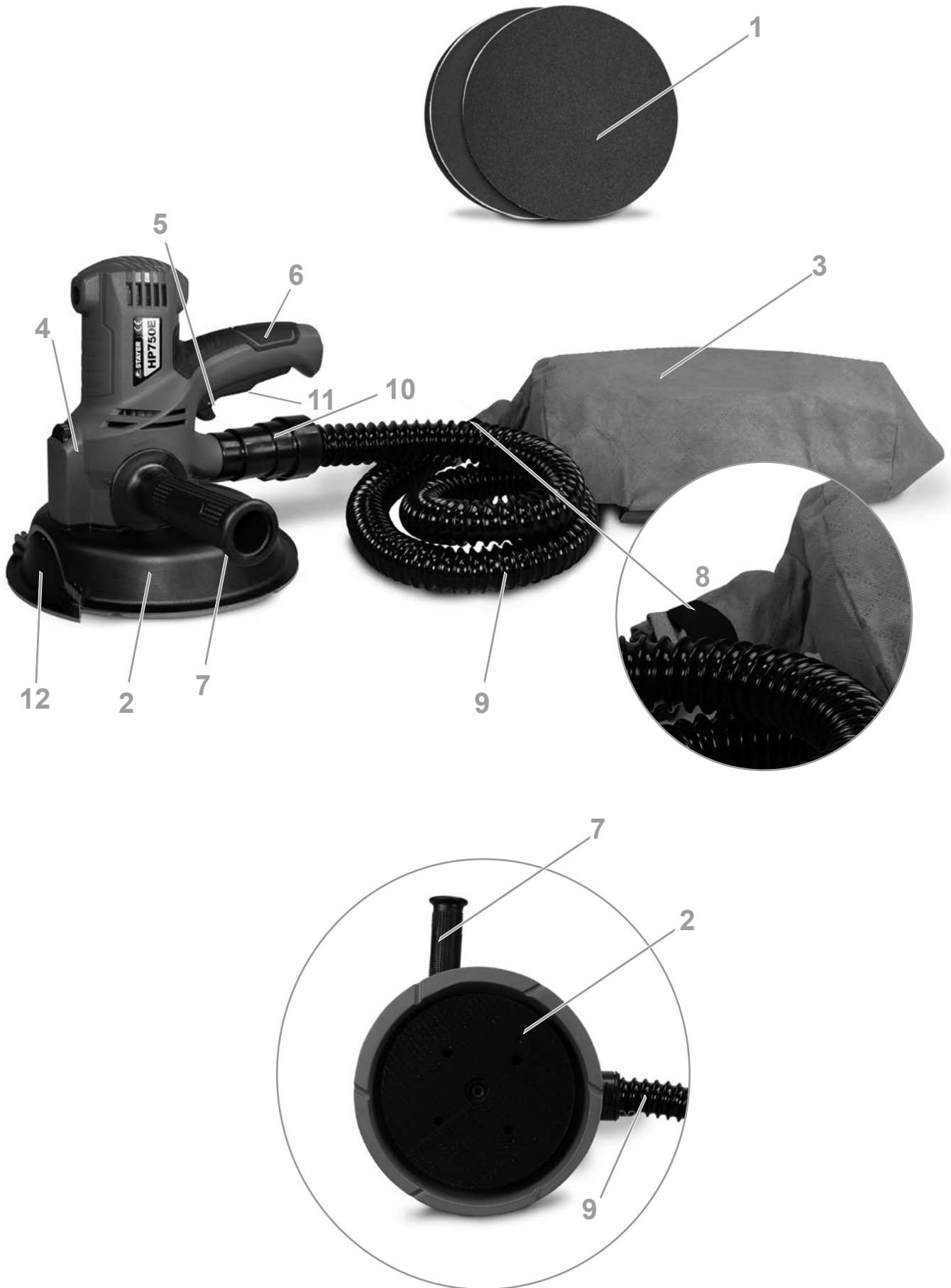

FIG. 2



FIG. 3



FIG. 4

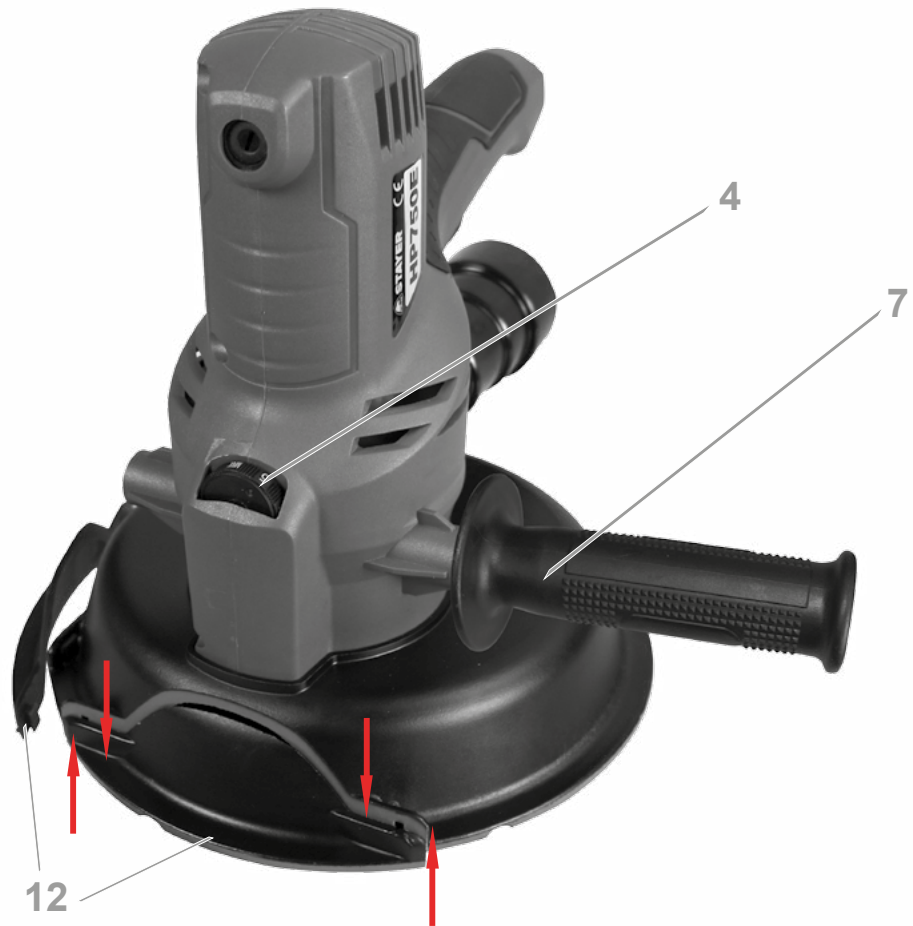

FIG. 5



			HP750E
		W	710
		min ⁻¹	1500-3200
		mm	180
		Kg	2.5
	K=3db	L _{PA} dB(A)	88
		L _{WA} dB(A)	99
	K=1.5 m/s ²	a _h m/s ²	4

Este manual es acorde con la fecha de fabricación de su máquina, información que encontrará en la tabla de datos técnicos de la máquina adquirida, buscar actualizaciones de manuales de nuestras máquinas en la página web: www.grupostayer.com

La máquina está diseñada para lijar paredes de yeso, techos y paredes de las superficies interiores y exteriores, eliminando residuos de suelos, revestimientos de pintura, productos adhesivos, yeso suelto, etc.

Nuestra máquina no está prevista para trabajar con objetos que contengan amianto.



¡ADVERTENCIA! Para su seguridad, lea atentamente este manual y las instrucciones de seguridad antes de utilizar la máquina. Mantenga siempre su herramienta eléctrica junto con estas instrucciones.



CUIDADO: ¡Los materiales de embalaje no son juguetes! ¡Los niños no deben jugar con bolsas plásticas! ¡Existe un peligro de asfixia!



En caso que faltaren piezas o que hubiera piezas dañadas, póngase en contacto con el vendedor.

1. Índice

	página
2. Instrucciones específicas de seguridad	6
3. Instrucciones de puesta en servicio.....	6
3.1 Colocación	6
3.2 Montaje	6
3.3 Conexión eléctrica	7
3.4 Descripción ilustrada.....	7
4. Instrucciones de funcionamiento	7
4.1 Colocación y pruebas	7
4.2.Cambio de herramienta	7
4.3.Operaciones de ajuste	7
5. Instrucciones de mantenimiento y limpieza ..	7
5.1 Limpieza y mantenimiento	7
5.2 Servicio de reparación	8
5.3 Garantía	8
5.4 Eliminación.....	8
6. Marcado Normativo	8
6.1 Características Técnicas.....	8
6.2 Declaración de Conformidad CE	9

2. Instrucciones específicas de seguridad

- Mantenga siempre las manos lejos de área en que gira la cabeza de lijado.
- Lijar pintura a base de plomo es muy tóxico y no se le debe intentar. Sólo se permite a profesionales con formación especial y equipo para realizar esta tarea.
- Mantener siempre un apoyo adecuado y un buen equilibrio. Utilice un andamio adecuado.
- Al trabajar, utilice un equipo de seguridad adecuado.

- Importante: después de terminar la operación de lijado, apague el interruptor y espere a que se detenga completamente la cabeza de lijado antes de dejar la herramienta.
- Nunca utilice la herramienta en un área con sólidos, líquidos o gases inflamables. Las chispas del conmutador o de las escobillas de carbón pueden provocar incendio o explosión.
- Existen ciertas aplicaciones para las que se ha diseñado esta herramienta. El fabricante recomienda no modificar ni utilizar esta herramienta en cualquier otro uso que no sea aquel para el cual ha sido diseñada.
- Apague inmediatamente la máquina en caso de vibraciones inusuales u otra disfunción. Verifique que la máquina para encontrar la causa.



El polvo que resulta del trabajo efectuado con esta herramienta puede ser perjudicial para la salud. Utilice un dispositivo de absorción de polvo, una máscara de protección adecuada contra el polvo y elimine el polvo depositado con una aspiradora.

TABLA ICONOS DE SEGURIDAD			
	Indica riesgo de lesión corporal o daños materiales		
	Lea este manual antes de utilizar el aparato.		Utilice guantes de protección.
	De conformidad con las normas fundamentales de las directivas europeas.		Utilice máscara, cascos y gafas de protección.
	Herramienta de tipo II - Doble aislamiento - No requiere enchufe con conexión a tierra.		

3. Instrucciones de puesta en servicio

3.1 Colocación

Extraiga cuidadosamente la herramienta y todos los elementos sueltos del contenedor de transporte.

Conserve todos los materiales de embalaje hasta después de haber examinado y utilizado satisfactoriamente la máquina.



¡Antes de instalar, reparar o efectuar intervenciones de mantenimiento en el aparato, se debe siempre apagar el interruptor de funcionamiento y retirar el enchufe de la toma de corriente!

3.2 Montaje

Las máquinas vienen montadas de fábrica, salvo el tubo de aspiración **9**, conecte un extremo de la manguera **9** a la boquilla de aspiración **10** (fig.2).

Montaje empuñadura auxiliar (fig.3)

- Apriete la empuñadura lateral **7**, girándola.

Control electrónico

Esta máquina tiene las siguientes características:

- Conmutador de bloqueo **5**.
- Velocidad ajustable **4**.

Montaje tapa acceso recto (fig.4) .

- Tire hacia fuera, la tapa acceso recto 12 del cabezal de la lijadora.

Desmontaje tapa acceso recto

- Inserte las en las muescas la tapa acceso recto 12, en el cabezal de la lijadora.

3.3 Conexión eléctrica

La tensión de la red corresponder a la tensión indicada en la placa de la herramienta. En ninguna circunstancia se debe utilizar la herramienta cuando el cable de alimentación esté dañado. Un cable dañado debe ser reemplazado inmediatamente por un centro autorizado de servicio al cliente. No intente reparar por sí mismo el cable dañado. El uso de cables de alimentación dañados puede provocar una descarga eléctrica.

3.4 Descripción ilustrada

1. Papel de lija.
2. Plato de lijado.
3. Bolsa para polvo.
4. Rueda de ajuste de la velocidad.
5. Conmutador de bloqueo.
6. Empuñadura blanda.
7. Empuñadura auxiliar.
8. Cinta velcro para sujetar bolsa de aspiración.
9. Manguera de aspiración.
10. Boquilla de aspiración.
11. Interruptor de encendido/apagado (ON/OFF).
12. Tapa de acceso recto.

4. Instrucciones de funcionamiento

4 Una vez que la máquina y la aspiradora estén ajustadas y que todas las medidas y equipos de seguridad estén en su sitio, empezar por encender la aspiradora y después la máquina. (Si se está utilizando una aspiradora con conmutación integrada, simplemente encienda la máquina).

- Inicie el lijado y establezca cuidadosamente el contacto con la superficie de trabajo, lo más ligeramente posible y lo suficiente para mantener la cabeza de lijado plana sobre la superficie.
- La viga en la cabeza de lijado permite al disco de lijado seguir los contornos de la superficie de trabajo.
- La mejor técnica consiste en utilizar barridos superpuestos y mantener la cabeza en constante movimiento. Nunca se debe permanecer demasiado tiempo en un mismo lugar o habrá marcas de remolino. Con la experiencia será muy fácil obtener excelentes resultados.



Asegúrese que el papel de lija que esté utilizando convenga para la tarea, un papel de lija de grano excesivamente grueso puede eliminar demasiado material rápido para que se pueda controlar la operación. Mientras que el papel de lija de grano demasiado fino puede obstruirse con demasiada frecuencia y no forma la superficie.



Tenga cuidado para evitar proyecciones de puntas y clavos, etc. Esto acabará con el papel de lija y probablemente dañará el plato.

Para lijar uniones de paredes o de pared y techo retire las tapas 12 para alcanzar el último centímetro de lijado.

Las tapas están dispuestas a 90° una de la otra. Quite una o las dos según necesidad teniendo en cuenta de que si quita las dos tapas se escapará más polvo a cambio del fácil acceso a zonas difíciles.

4.2 Cambio de herramientas

Cambio de plato de lijado (fig.5)

- Inserte la llave hexagonal (suministrada) en el tornillo con tuerca hexagonal del plato de lijado 2.
- Introduzca el útil en "V" (suministrado con el equipo) en 2 agujeros de aspiración para inmovilizar el plato sujetando el útil con la mano.
- Gire la llave hexagonal para desmontar el plato.
- Instale el nuevo lijado apretando el perno.



Instale en la máquina sólo el lijado especificado.

Pegue el papel de lija al plato

Asegúrese que los orificios del papel de lija 1 correspondan perfectamente a los orificios de aspiración del plato 2.

Extracción del polvo

El sistema de extracción de 4 orificios recoge las partículas finas de polvo, lo que permite que la herramienta adhiera a la pared y al techo con un efecto perfecto de extracción de polvo.

Conexión de la bolsa para polvo

La bolsa para polvo 3 debe conectarla a la manguera, ajustando la cinta de velcro 8 al extremo de la manguera de aspiración 9.

Limpie la bolsa para polvo en el momento oportuno.

4.3 Operaciones de ajuste

Ajuste de la velocidad de rotación (fig.4)

La velocidad de la máquina varía para adaptarse a diferentes tareas. Se puede ajustar de 1500 min⁻¹ a 3000 min⁻¹ mediante la rueda 4. Gire para aumentar o disminuir la velocidad. En general, se debe utilizar la velocidad más alta para un trabajo rápido y la velocidad más baja para un control más preciso.

5. Instrucciones de mantenimiento y servicio

5.1 Limpieza y mantenimiento

Mantenga limpia la herramienta

Sople periódicamente todos los conductos de ventilación con aire comprimido seco. Se deben limpiar todas las piezas de plástico con un paño suave y húmedo. NUNCA utilice solventes para limpiar las partes de plástico. Éstas pueden disolverse o bien se puede dañar el material. Utilice gafas de seguridad al usar aire comprimido.

Limpie el conector giratorio de la aspiradora dado que un exceso de polvo le impide girar libremente.

5.2 Servicio de Reparación

El servicio técnico le asesorará en las consultas que pue-

da Ud. tener sobre la reparación y mantenimiento de su producto, así como sobre piezas de recambio.

Los dibujos de despiece e informaciones sobre las piezas de recambio las podrá obtener también en internet bajo: **info@grupostayer.com**

Nuestro equipo de asesores técnicos le orientará gustosamente en cuanto a la adquisición, aplicación y ajuste de los productos y accesorios.

5.3 Garantía

Tarjeta de Garantía

Entre los documentos que forman parte de la herramienta eléctrica encontrara la tarjeta de garantía. Deberá rellenar completamente la tarjeta de garantía aplicando a esta copia del ticket de compra o factura y entregarla a su revendedor a cambio del correspondiente acuse de recibo. **¡NOTA! Si faltara esta tarjeta pídasela de inmediato a su revendedor.**

La garantía se limita únicamente a los defectos de fabricación o de mecanización y cesa cuando las piezas hayan sido desmontadas, manipuladas o reparadas fuera de la fábrica.

5.4 Eliminación

Recomendamos que las herramientas eléctricas, accesorios y embalajes sean sometidos a un proceso de recuperación que respete el medio ambiente. Sólo para los países de la UE:



¡No arroje las herramientas eléctricas a la basura!

Conforme a la Directiva Europea 2002/96/CE sobre aparatos eléctricos y electrónicos inservibles, tras su transposición en ley nacional, deberán acumularse por separado las herramientas eléctricas para ser sometidas a un reciclaje ecológico.

Reservado el derecho de modificación.

6. Marcado normativo

6.1 Características técnicas

- = Potencia
- = Giros en vacío
- = Diámetro del disco
- = Peso
- L_{WA} = Nivel de potencia acústica
- L_{PA} = Nivel de presión acústica
- = Vibración

Estos datos son válidos para tensiones nominales de [U] 230/240 V ~ 50/60 Hz - 110/120 V ~ 60 Hz. Los valores pueden variar si la tensión fuese inferior, y en las ejecuciones específicas para ciertos países. Preste atención al nº de artículo en la placa de características de su aparato, ya que las denominaciones comerciales de algunos aparatos pueden variar.

Información sobre ruidos y vibraciones

Ruido determinado según EN 60745.

El nivel de presión sonora típico del aparato, determinado con un filtro A, asciende a: Nivel de presión sonora 88 dB(A); nivel de potencia acústica 99 dB(A). Tolerancia K=3 dB.



¡Colocarse unos protectores auditivos!

Nivel total de vibraciones (suma vectorial de tres direcciones) determinado según EN 60745: Lijado de pared de yeso $a^h=4 \text{ m/s}^2$, $K= 1,5 \text{ m/s}^2$.

El nivel de vibraciones indicado en estas instrucciones ha sido determinado según el procedimiento de medición fijado en la norma EN 60745 y puede servir como base de comparación con otras herramientas eléctricas. También es adecuado para estimar provisionalmente la sollicitación experimentada por las vibraciones. El nivel de vibraciones indicado ha sido determinado para las aplicaciones principales de la herramienta eléctrica. Por ello, el nivel de vibraciones puede ser diferente si la herramienta eléctrica se utiliza para otras aplicaciones, con útiles diferentes, o si el mantenimiento de la misma fuese deficiente. Ello puede suponer un aumento drástico de la sollicitación por vibraciones durante el tiempo total de trabajo.

Para determinar con exactitud la sollicitación experimentada por las vibraciones, es necesario considerar también aquellos tiempos en los que el aparato esté desconectado, o bien, esté en funcionamiento, pero sin ser utilizado realmente. Ello puede suponer una disminución drástica de la sollicitación por vibraciones durante el tiempo total de trabajo. Fije unas medidas de seguridad adicionales para proteger al usuario de los efectos por vibraciones, como por ejemplo: Mantenimiento de la herramienta eléctrica y de los útiles, conservar calientes las manos, organización de las secuencias de trabajo.

6.2 Declaración de Conformidad CE

El que suscribe: STAYER IBERICA, S.A.

Con dirección:

Calle Sierra de Cazorla, 7
Área Empresarial Andalucía - Sector 1
28320 PINTO (MADRID)
Tel.: 902 91 86 81 / Fax: +34 91 691 91 72

CERTIFICA

Que la máquina:

Tipo: **LIJADORA DE MANO DE PARED**

Modelo: **HP750E**

Declaramos bajo nuestra responsabilidad, que el producto descrito bajo "Datos técnicos" está en conformidad con las normas o documentos normalizados siguientes: EN60745-1, EN60745-2-3, EN55014-1, EN55014-2, EN61000-3-2, EN61000-3-3, de acuerdo con las regulaciones 2006/42/CE, 2014/30/EU.



5 de Enero de 2017

CE  **RÓHS**

Ramiro de la fuente
Director Manage

Questo manuale è coerente con la data di fabbricazione del vostro computer, potrete trovare informazioni sui dati tecnici della macchina acquistata controllo manuale degli aggiornamenti delle nostre macchine sul sito: www.grupostayer.com

L'apparecchio è progettato per levigare tramezzi di cartongesso, soffitti e muri interni ed esterni, per eliminare residui di lavorazione dal pavimento, strati di vernice, collanti, intonaco, ecc. Non è indicato per la lavorazione di superfici contenenti amianto.



AVVERTENZA! Per la vostra incolumità, si consiglia di leggere attentamente il presente manuale prima di utilizzare la macchina. Consegnare l'elettrotensile solo accompagnato da queste istruzioni.



AVVERTENZA: i componenti del materiale di imballaggio non sono giocattoli! I bambini non devono giocare con i sacchetti di plastica! Rischio di soffocamento!



Se alcuni componenti risultano danneggiati o mancanti, rivolgersi al rivenditore.

1. Indice

	pagina
2. Istruzioni di sicurezza specifiche.....	10
3. Istruzioni per la messa.....	10
3.1 Posizionamento.....	10
3.2 Montaggio.....	10
3.3 Apparecchiature elettriche collegate.....	11
3.4 Descrizione Illustrated.....	11
4. Istruzioni per l'uso.....	11
4.1 Il Posizionamento e test.....	11
4.2. Strumento cambia.....	11
4.3. Operazioni di regolazione.....	11
5. Istruzioni per la manutenzione e pulizia.....	12
5.1 Pulizia e manutenzione.....	12
5.2 Servizio di riparazione.....	12
5.3 Garanzia.....	12
5.4 Smaltimento e riciclaggio.....	12
6. Normative.....	12
6.1 Dati tecnici.....	12
6.2 Dichiarazione di conformità CE.....	13

2. Istruzioni di sicurezza specifiche

- Tenere le mani sempre a distanza dall'area di azione della testa levigatrice.
- La levigatura di vernici a base di piombo è estremamente tossica e deve essere evitata. Questa operazione deve essere affidata esclusivamente a professionisti in possesso dell'esperienza e delle attrezzature adeguate.
- Mantenere entrambi i piedi saldamente a terra in modo da non perdere mai l'equilibrio. Utilizzare ponteggi adeguati.

- Durante le operazioni utilizzare sempre idonei dispositivi di sicurezza.
- **Importante:** Al termine dell'operazione, spegnere l'interruttore e attendere che la testa levigatrice si fermi completamente prima di posare l'apparecchio.
- Non utilizzare mai l'apparecchio in presenza di solidi, liquidi o gas infiammabili. Le scintille prodotte dal commutatore/spazzole al carbonio possono provocare incendi o esplosioni.
- Questo apparecchio è stato concepito per applicazioni specifiche. Il fabbricante raccomanda di non modificare e/o utilizzare l'apparecchio per applicazioni diverse da quelle per le quali è concepito.
- Spegnere immediatamente l'apparecchio in caso di vibrazioni insolite o di altre anomalie di funzionamento. Controllare l'apparecchio al fine di individuare le cause.



Le polveri sollevate durante l'uso dell'apparecchio possono essere dannose per la salute. Utilizzare un sistema di assorbimento delle polveri, indossare una maschera antipolvere appropriata e aspirare la polvere depositatasi per mezzo di un aspirapolvere.

ICONE TABELLA DI SICUREZZA

	Indica il rischio di lesioni personali o danni all'utensile.		
	Leggere attentamente il manuale prima dell'uso		Usare guanti protettivi.
	Conforme ai requisiti essenziali delle Direttive Europee.		Utilizzare maschere, caschi e occhiali.
	Macchina classe II - Doppio isolamento - Non è necessaria la messa a terra.		

3. Istruzioni per la messa

3.1 Posizionamento

Rimuovere con cautela l'apparecchio e tutti gli elementi sfusi dalla confezione.

Conservare tutto il materiale di imballo fino a quando l'apparecchio sarà stato controllato con attenzione e se ne sarà verificato il corretto funzionamento.



Prima di predisporre, riparare o eseguire la manutenzione dell'apparecchio, è necessario spegnere sempre l'interruttore ed estrarre la spina di alimentazione!

3.2 Montaggio

Le macchine vengono assemblate in fabbrica, tranne il tubo di aspirazione **9** Inserire un'estremità del tubo **9** per l'ugello di aspirazione **10** (fig.2).

Montare impugnatura supplementare (fig.3)

- Stringere la maniglia laterale **7**, svolta.

Comando elettronico

Questo apparecchio presenta le seguenti caratteristiche:

- Pulsante di bloccaggio **5**.
- Velocità regolabile **4**.

Montare il coperchio di accesso rettilineo (**Fig. 4**).

- Estrarre e il coperchio della porta **12** dritto testa di levigatura.

Coperchio di accesso Smontaggio dritto

- Mettere il coperchio sulle tacche dritto di accesso **12** nella testa di levigatura.

3.3 Apparecchiature elettriche collegate

La tensione di rete deve corrispondere a quella indicata nella targa dati dell'apparecchio. L'apparecchio non deve essere utilizzato in nessun caso se il cavo di alimentazione appare danneggiato. Se il cavo presenta danni, rivolgersi immediatamente a un centro di assistenza clienti autorizzato per la sostituzione. Non tentare di riparare personalmente il cavo danneggiato. L'uso di cavi danneggiati può determinare scosse elettriche.

3.4 Descrizione Illustrated

1. Carta smeriglio.
2. Platorello.
3. Sacca raccogli-polvere.
4. Rotella di regolazione della velocità.
5. Pulsante di bloccaggio.
6. Presa morbida.
7. Impugnatura ausiliaria.
8. Cavo di alimentazione.
9. Tubo di aspirazione.
10. Ugello di aspirazione.
11. Interruttore ON/OFF.
12. Associazioni accesso diretto.

4. Istruzioni per l'uso**4.1 Il Posizionamento e test**

Dopo aver predisposto l'apparecchio, l'aspirapolvere e tutte le misure di sicurezza e le attrezzature necessarie, accendere l'aspirapolvere e poi l'apparecchio. (Se si utilizza un aspirapolvere con accensione integrata, è sufficiente accendere l'apparecchio).

- Iniziare a levigare la superficie con leggerezza, esercitando la pressione minima necessaria a mantenere la testa levigatrice a contatto con la superficie.
- L'articolazione della testa levigatrice consente al platorello abrasivo di seguire il profilo della superficie di lavoro.
- La tecnica ottimale consiste nell'eseguire passaggi sovrapposti mantenendo la testa in movimento costante. Non insistere mai troppo a lungo su un punto per evitare la formazione di segni circolari. Con l'esperienza sarà possibile ottenere risultati eccellenti.



Accertarsi che la carta abrasiva utilizzata sia idonea allo scopo. Una carta eccessivamente ruvida può determinare una rimozione di materiale troppo rapida e difficile da controllare. Al contrario, una carta troppo fine può accumulare materiale con eccessiva frequenza e non levigare sufficientemente la superficie.



Evitare con cura rilievi acuminati, chiodi, ecc., che lacererebbero la carta abrasiva danneggiando probabilmente anche il disco il piatto.

I sindacati levigatura pareti o sul soffitto, parete e rimuovere i coperchi **12** per raggiungere ogni centimetro di levigatura.

I tappi sono disposti a 90° l'altro. Rimuovere uno o entrambi come necessario considerare che se si rimuovono i due coperchi saranno perdite più polvere in cambio di un facile accesso alle aree difficili.

4.2 Strumento cambia**Modifica piastra di levigatura (fig.5)**

- Inserire la chiave esagonale (in dotazione) nella vite con esagono levigatura pad **2**.
- Inserire lo strumento in "V" (fornita con il kit) su 2 fori di aspirazione per bloccare la piastra che tiene lo strumento a mano.
- Girare la chiave esagonale per rimuovere la piastra.
- Installare la nuova levigatura serrare il bullone



Installare una levigatrice specificato.

Incollare carta vetrata alla piastra

Assicurarsi che i fori in una carta vetrata **1** corrispondono perfettamente ai fori di aspirazione della piastra **2**.

Aspirazione della polvere

Il foro di scarico **4** raccoglie le polveri fini, che consente allo strumento di aderire alla parete e controsoffitto con un effetto perfetto estrazione della polvere.

Collegamento sacchetto

Il sacchetto **3** deve essere collegato al tubo, regolando il Velcro **8** al termine del tubo di aspirazione **9**.

Pulire il sacchetto al momento giusto.

4.3 Operazioni di regolazione**Regolazione della velocità di rotazione (fig.4)**

La velocità di rotazione può essere variata in base alle applicazioni. Essa è regolabile da 1500min⁻¹ a 3000 min⁻¹ per mezzo dell'apposita rotella di regolazione **4**. Ruotare per aumentare o diminuire la velocità. Normalmente le velocità più elevate consentono una sgrossatura veloce del materiale mentre le velocità inferiori servono per un controllo più preciso.

5. Istruzioni per la manutenzione e pulizia

5.1 Pulizia e manutenzione

Pulizia dello strumento

Pulire periodicamente tutte le aperture con un getto di aria compressa asciutta. Tutte le parti di plastica devono essere pulite con un panno morbido inumidito. **NON** utilizzare MAI solventi per pulire le parti di plastica. Essi possono fondere o danneggiare in altro modo il materiale.

Indossare occhiali protettivi durante l'uso dell'aria compressa. Pulire il connettore articolato dell'aspirapolvere poiché un eccesso di polvere ne ostacola la rotazione.

5.2 Servizio di riparazione

Il servizio di assistenza risponde alle Vostre domande relativa alla riparazione ed alla manutenzione del Vostro prodotto nonché concernente partidiricambio.

Disegnln vista esplosa ed informazionirelative alle partl di ricambio sono consultabilianche sulsito:

info@grupostayer.com

Il nostro team di consulenti tecnici saranno lietidi guldare per l'attuazione diacquisizione, e la regolazione di prodottl e accessori.

5.3 Garanzia

Carta di garanzia

Tra i documenti che formano parte della presente attrezzatura trovata la carta della garanzia.

Dovra riempire completamente la carta dalla garanzia applicando alla medesima la copia del ticket d'acquisto o la fattura e consegnarla al suo rivenditore a cambio della corrispondente ricevuta dritomo.

¡Nota! Se mancasse questa tessera, la chieda immediatamente alsuorivenditore.

La garanzia si limita unicamente ai difettidifabbricazione o di meccanizzato e cessa quando i pezzi siano stati smontati,manipolatio riparatifuoridalla fabbrica.

5.4 Smaltimento e riciclaggio

Awiare ad un riciclaggio rispettoso dell'ambiente pistola a spruzzo,unita elettrica,accessori edimballaggiscartati. SoloperiPaesidellaCE:

Non gettare elettrodomestici dismessi tra rifiuti domestici!



Conformemente alla norma delta direttiva CE 2002/96 sui rifiuti di apparecchiature elettriche ed elettroniche (RAEE) ed all'attuazione del recepimento nel diritto nazionale, gli elettrodomestici diventati inservibili devono essere raccolti separatamente ed essere inviati duna riutilizzazione ecologica.

Con ogniriserva dimodifiche tecnliche.

6. Normative

6.1 Dati tecnici



= Potenza



= Velocità a vuoto



= Diametro del disco



= Peso



= Livello di potenza sonora



= Livello di pressione sonora



= Vibrazione

Le caratteristiche si riferiscono a tensioni nominali [U] 230/240V - 50/60 Hz- 110/120 V-60Hz. In caso di tensioni minori ed in caso di modelli speciali a seconda dei Paesi, le caratteristiche riportate possono essere divergenti. Si prega di tenere presente il codice prodotto applicato sulla targhetta di costruzione del Vostro elettrodomestico. Le descrizioni commerciali di singoli elettrodomestici possono variare.

Informazioni sul rumore e le vibrazioni

Valori del rumore e delle vibrazioni sono stati rilevati secondo la norma EN 60745.

Il tipico livello di pressione sonora dell'apparecchio, determinato con un filtro Un prodotto sono: Livello di pressione sonora 88 dB (A) Livello di potenza sonora 99 dB (A). Tolleranza K = 3 dB.



Usare la protezione acustica!

Valori di vibrazione totali (somma vettoriale) determinati secondo EN 60745: levigatura del muro a secco $a^h = 4 \text{ m/s}^2$, $K = 1,5 \text{ m/s}^2$.

Il livello di vibrazioni indicato nelle presenti istruzioni è stato rilevato seguendo una procedura di misurazione conforme alla norma EN 60745 e può essere utilizzato per confrontare gli elettrodomestici. Lo stesso idoneo anche per una valutazione temporanea della sollecitazione da vibrazioni.

Il livello di vibrazioni indicato rappresenta gli impieghi principali dell'elettrodomestico. Qualora l'elettrodomestico venisse utilizzato tuttavia per altri impieghi, con accessori differenti oppure con manutenzione insufficiente, il livello di vibrazioni può differire. Questo può aumentare sensibilmente la sollecitazione da vibrazioni per l'intero periodo di tempo operativo.

Per una valutazione precisa della sollecitazione da vibrazioni bisognerebbe considerare anche i tempi in cui l'apparecchio è spento oppure è acceso ma non è utilizzato effettivamente.

Questo può ridurre chiaramente la sollecitazione da vibrazioni per l'intero periodo operativo.

Adottare misure di sicurezza supplementari per la protezione dell'operatore dall'effetto delle vibrazioni come p.es.: manutenzione dell'elettrodomestico e degli accessori, mani calde, organizzazione dello svolgimento del lavoro.

6.2 Dichiarazione di conformità CE

Il sottoscritto: STAYER IBERICA, S.A.
Con indirizzo a:

Calle Sierra de Cazorla, 7
Área Empresarial Andalucía - Sector 1
28320 PINTO (MADRID)
Tel.: +34 91 691 85 16 / Fax: +34 91 691 91 72

CERTIFICA

Che le macchine:

Tipo: **SABBIATRICE MURO MANUALE**

Modello: **HP750E**

Noi dichiariamo sotto la nostra unica e sola responsabilità che questo prodotto si trova in conformità con le norme o i documenti normalizzati seguenti: EN60745-1, EN60745-2-3, EN55014-1, EN55014-2, EN61000-3-2, EN61000-3-3, secondo le normative 2006/42/CE, 2014/30/EU.

5 Gennaio 2017

CE  ROHS

Ramiro de la fuente
Directore generale

This manual is consistent with the date of manufacture of your machine, you will find information on the technical data of the machine acquired manual check for updates of our machines on the website: www.grupostayer.com

The machine is designed for sanding drywalls, ceilings and walls of the inner and outer surfaces, clearing the floor residues, paint coatings, adhesive and loose plaster etc. Our machine is not suitable for processing the object containing asbestos.

 **WARNING! Read this manual and general safety instructions carefully before using the appliance, for your own safety. Your power tool should only be passed on together with these instructions.**

 **WARNING: Packaging materials are not toys! Children must not play with plastic bags! Danger of suffocation!**

 **If any parts are missing or damaged, please contact your dealer.**

1. Contents

	page
2. Specific safety instructions	14
3. Instructions for use	14
3.1 Placement tool	14
3.2 Assembly.....	14
3.3 Electrical connection	15
3.4 Illustrated description.....	15
4. Operating instructions	15
4.1 Placement and testing	15
4.2.Tool change.....	15
4.3.Tuning operations	15
5. Maintenance and service instructions	15
5.1 Cleaning.....	15
5.2 Repair service.....	15
5.3 Warranty	16
5.4 Disposal and recycling.....	16
6. Regulations	16
6.1 Technical Data	16
6.2 EU declaration of conformity.....	16

2. Specific safety instructions







- Keep your hands away from rotating sanding head area at all times.
- Sanding lead-based paint is extremely toxic and should not be attempted. Only allow professionals with special training and equipment perform this task.
- Maintain proper footing and balance at all times. Use proper scaffolding.
- Always wear appropriate safety equipment when operating.
- Important: after completing sanding, switch off the

switch and wait for the coasting sanding head to stop completely before putting the tool down.

- Never operate the tool in an area with flammable solids, liquids, or gases. Sparks from the commutator / carbon brushes could cause a fire or explosion.
- There are certain applications for which this tool was designed. The manufacturer strongly recommends that this tool can not be modified and / or used for any application other than for which it was designed.
- Immediately switch off the machine if unusual vibrations or if other malfunctions occur. Check the machine in order to find out the cause.



The dust that arises when working with this tool can be harmful to health. Use a dust absorption system and wear a suitable dust protection mask and remove deposited dust with a vacuum cleaner

TABLE SECURITY ICONS			
	Denotes risk of personal injury or damage to the tool.		
	Read manual before use.		Use protective gloves.
	In accordance with essential requirements of the European directive(s).		Use masks, helmets and glasses.
	"Class II - The machine is double insulated; Earthing wire is therefore not necessary		

3. Instructions for use

3.1 Placement tool

Carefully remove the tool and all loose items from the shipping container. Retain all packing materials until after you have inspected and satisfactorily operated the machine.



Before setting up, repair or maintenance of the appliance you must always turn off the operating switch and pull out the mains plug!

3.2 Assembly

The machines come factory assembled, except the suction tube **9** plug one end of the hose **9** to the suction nozzle **10** (fig.2).

Mount auxiliary handle (fig.3)

- Tighten the side handle by turning **7**.

Electronic control

This machine has the characteristics as below:

- Lock-on switch **5**.
- Adjustable speed **4**.

Mount straight access cover (**Fig. 4**).

- Pull out and the lid port 12 straight head sander.
- Disassembly access cover straight
- Place the lid on the right access notches 12 in the sanding head.

3.3 Electrical connection

The network voltage must conform to the voltage indicated on the tool name plate. Under no circumstances should the tool be used when the power supply cable is damaged.

A damaged cable must be replaced immediately by an authorized Customer Service Centre. Do not try to repair the damaged cable yourself. The use of damaged power cables can lead to an electric shock.

3.4 Illustrated description

1. Sanding paper.
2. Sanding plate.
3. Dust bag.
4. Speed adjusting wheel.
5. Lock switch.
6. Soft grip.
7. Auxiliary handle.
8. Power supply cable.
9. Vacuum hose.
10. Suction nozzle .
11. ON/OFF switch.
12. Bindings straight access.

4. Operating instructions

4.1 Placement and testing

Once the machine and vacuum cleaner are tight and that all safety measures and equipment are in place, start by turning on the vacuum cleaner and then the machine. (If you are using a vacuum cleaner with integrated switch, simply turn on the machine).

- Begin sanding and carefully contact the work surface as lightly as possible-just enough to keep the sanding head flat against the surface.
- The joist in the sanding head allow the sanding disc to follow the contours of the work surface.
- The best technique is to use overlapping sweeps and keep the head in constant motion. Never stop too long in any one place or there will be swirl marks. With experience it will be very easy to create excellent results.



Ensure that the sandpaper you are using is suited to the task, Overly coarse grit paper may remove material too quickly to control. While overly fine grit paper may clog too often and not shape down the surface.



Take care to avoid sharp projections and nails, etc. This will wipe out the sandpaper and probably damage the dish as well.

Unions sanding walls or ceiling, wall and remove the covers 12 to reach every inch sanding.

The caps are arranged at 90 ° each other. Remove one or both as needed considering that if you remove the two covers will leak more dust in exchange for easy access to difficult areas.

4.2 Tool change

Changing sanding pad (**fig.5**)

- Insert the hex key (supplied) into the screw with hex sanding pad 2.
- Insert the tool in "V" (supplied with the kit) on 2 suction holes to lock the plate holding the tool by hand.
- Turn the hex wrench to remove the plate.
- Install the new sanding tightening the bolt.



Install a sanding machine specified.

Glue sandpaper to the plate

Make sure the holes in the sandpaper one perfectly correspond to the suction holes of the plate 2.

Dust extraction

The exhaust system 4 hole collects fine dust particles, which enables the tool to adhere to the wall and ceiling with a perfect dust extraction effect.

Connect to dust bag

The dust bag 3 must be connected to the hose, adjusting the Velcro 8 to end of the suction hose 9. Clean the dust bag at the right time.

4.3 Tuning operations

Adjusting the rotation speed (**fig.4**)

The speed of the machine is variable to suit different tasks. It can be adjusted from 1500 min⁻¹ up to 3000 min⁻¹ by using the thumb wheel 4. Turn to increase or decrease the speed. Generally, you should use the higher speed for fast stock removal and the lower speed for more precise control.

5. Maintenance and service instructions

5.1 Cleaning

Keep tool clean

Periodically blow out all air passages with dry compressed air. All plastic parts should be cleaned with a soft damp cloth. NEVER use solvents to clean plastic parts. They could possibly dissolve or otherwise damage the material. Wear safety glasses while using compressed air. Clean the vacuum swivel connector as too much dust will keep it from turning freely.

5.2 Repair service

Our after-sales service responds to your questions concerning maintenance and repair of your product as well as spare parts.

Exploded views and information on spare parts can also be found under: info@grupostayer.com

Our customer consultants answer your questions concerning best buy, application and adjustment of products and accessories.

5.3 Warranty

Warranty card

Included in the documentation that accompanies this equipment, you should find the warranty card. You should fill out the card completely and return to vendor with a copy of purchasing receipt or invoice and you should receive a receipt.

Note: If you cannot find the warranty card within the documentation, you must ask for it through your supplier.

The warranty is limited only to manufacturing defects and expire if pieces have been removed or manipulated or repaired other than the manufacturer.

5.4 Disposal and recycling

The machine, accessories and packaging should be sorted for environmental-friendly recycling.
Only for EC countries:

Do not dispose of power tools into household waste!



According to the European Guideline 2002/96/EC for Waste Electrical and Electronic Equipment and its implementation into national right, power tools that are no longer usable must be collected separately and disposed of in an environmentally correct manner.

Subject to change without notice.

6. Regulations

6.1 Technical Data



= Rated power input



= Load speed



= Disc Diameter



= Weight



= Sound power level



= Sound pressure level



= Vibration

The values given are valid for nominal voltages [U] 230/240 V - 50/60 Hz - 110/120 V - 60 Hz. For lower voltage and models for specific countries, these values can vary. Please observe the article number on the type plate of your machine. The trade names of the individual machines may vary.

Noise/Vibration Information

Noise determined according to EN 60745.

The typical sound pressure level of appliance determined with a filter A product are: Sound pressure level 88 dB(A); sound power level 99 dB(A). Tolerance K=3 dB.



Wear hearing protection!

Total vibration values (vector sum of three directions) determined according to EN 60745: Sanding drywall $a^h=4 \text{ m/s}^2$, $K=1,5 \text{ m/s}^2$.

The vibration emission level given in this information sheet has been measured in accordance with a standardised test given in EN 60745 and may be used to compare one tool with another. It may be used for a preliminary assessment of exposure.

The declared vibration emission level represents the main applications of the tool. However if the tool is used for different applications, with different accessories or poorly maintained, the vibration emission may differ. This may significantly increase the exposure level over the total working period.

An estimation of the level of exposure to vibration should also take into account the times when the tool is switched off or when it is running but not actually doing the job. This may significantly reduce the exposure level over the total working period.

Identify additional safety measures to protect the operator from the effects of vibration such as: maintain the tool and the accessories, keep the hands warm, organisation of work patterns.

6.2 EU declaration of conformity

The undersigned: STAYER IBERICA, S.A.

With address at:

Calle Sierra de Cazorla, 7
Área Empresarial Andalucía - Sector 1
28320 PINTO (MADRID)
Tel.: +34 91 691 85 16 / Fax: +34 91 691 91 72

CERTIFIES

That the machine:

Type: **HAND WALL SANDER**

Models: **HP750E**

I declare under our responsibility that the product described under "Technical Data" is in accordance with the following standards or standardized documents: EN60745-1, EN60745-2-3, EN55014-1, EN55014-2, EN61000-3-2, EN61000-3-3, according to regulations 2006/42/CE, 2014/30/EU.

January 5, 2017

CE R0HS

Ramiro de la fuente
Managing Director

Ce manuel est compatible avec la date de fabrication de votre machine, vous trouverez des informations sur les caractéristiques techniques de la machine contrôle manuel acquis pour les mises à jour de nos machines sur le site: www.grupostayer.com

L'outil est conçu pour le ponçage de cloisons sèches, de plafonds et de murs intérieurs et extérieurs, pour l'élimination de résidus au sol, de peintures, d'adhésifs et de plâtre détaché, etc. Notre outil n'est pas adapté au traitement d'objets contenant de l'amiante.



MISE EN GARDE! Pour votre propre sécurité, lisez préalablement ce manuel et les consignes de sécurité générales avant d'utiliser la machine. Si vous cédez votre appareil, joignez-y toujours ce mode d'emploi.



AVERTISSEMENT: Les matériaux d'emballage ne sont pas des jouets ! Les enfants ne doivent pas jouer avec des sacs en plastique ! Il existe un risque de suffocation!



En cas de pièces manquantes ou endommagées, contactez votre revendeur.

1. Índice

page

2. Des instructions sécurité spécifiques..... 17

3. Instructions pour l'utilisation 17

- 3.1 Outil de placement 17
- 3.2 Montage 17
- 3.3 Raccordement électrique 18
- 3.4 Description illustrée 18

4. Fonctionnement..... 18

- 4.1 Placement et d'essais 18
- 4.2.Changement d'outi 18
- 4.3.Opérations tuning..... 18

5. Instructions de maintenance et de service.. 19

- 5.1 Nettoyage et entretien..... 19
- 5.2 Service de réparation..... 19
- 5.3 Garantie 19
- 5.4 Elimination etlercyclage 19

6. Cadre réglementaire..... 19

- 6.1 Caractéristiques techniques..... 19
- 6.2 Déclaration de conformité CE 20

2. Des instructions sécurité spécifiques

- Tenez en permanence vos mains éloignées de la tête de ponçage rotative.
- Le ponçage de peinture à base de plomb est extrêmement toxique et ne doit pas être tenté. Seuls des professionnels spécialement formés et portant un équipement spécifique réalisent cette opération.
- Gardez votre équilibre en permanence. Utilisez un échafaudage adapté.
- Portez toujours un équipement de sécurité adapté lorsque vous utilisez l'appareil.

- Important: à la fin du ponçage, désactivez l'interrupteur et attendez l'immobilisation totale de la tête de ponçage avant de poser l'outil.
- N'utilisez jamais l'outil dans une zone contenant des solides, liquides ou gaz inflammables. Des étincelles en provenance du commutateur/des balais de charbon peuvent entraîner un incendie ou une explosion.
- Il existe certaines applications pour lesquelles cet outil a été conçu. Le fabricant recommande que cet outil ne puisse pas être modifié et/ou utilisé pour une application différente de celle pour laquelle il a été conçu.
- Mettez immédiatement l'appareil hors tension en cas de vibrations inhabituelles ou d'autres dysfonctionnements. Vérifiez l'appareil pour rechercher l'origine du problème.



La poussière qui se soulève lorsque vous utilisez cet outil peut être nocive. Utilisez un système d'aspiration de la poussière, portez un masque antipoussière et éliminez la poussière déposée à l'aide d'un aspirateur.

ICÔNES DE SÉCURITÉ DE LA TABLE

	Risque de lésion corporelle ou de dégâts matériels.		
	Lire le manuel avant utilisation.		Utilisez des gants de protection.
	Conformément aux principales exigences de la/des directive(s) Européenne(s).		Utilisez masques, casques et des lunettes.
	"Machine de la classe II – Double isolation – vous n'avez pas besoin d'une prise avec mise à terre.		

3. Instructions pour l'utilisations

3.1 Outil de placement

Retirez avec soin l'outil et tous les accessoires du carton d'expédition.

Conservez tous les matériaux d'emballage jusqu'à l'inspection complète de l'outil et l'utilisation satisfaisante de la machine.



Avant de régler, réparer ou entretenir l'outil, vous devez toujours le mettre hors tension à l'aide de l'interrupteur marche-arrêt et débrancher la fiche secteur!

3.2 Montage

Les machines sont assemblés en usine, à l'exception du tube d'aspiration **9** prise une extrémité du tuyau **9** de la buse d'aspiration **10** (fig.2).

Monter la poignée auxiliaire (fig.3)

- Serrer la poignée latérale **7** en tournant.

Commande électronique

Cet outil présente les caractéristiques ci-dessous:

- Interrupteur de verrouillage. **5**.
- Vitesse réglable **4**.

Monter le couvercle d'accès droite (**Fig. 4**).

- Sortez et le port couvercle 12 tête droite ponceuse.
Couvercle d'accès Démontage droite
- Placez le couvercle sur les encoches d'accès droite 12 dans la tête de ponçage.

3.3 Connexions électriques

La tension du réseau doit être conforme à la tension indiquée sur la plaque signalétique de l'outil. L'outil ne doit en aucun cas être utilisé lorsque le câble d'alimentation est endommagé. Un câble endommagé doit être remplacé immédiatement par un service après-vente agréé. N'essayez pas de réparer vous-même le câble endommagé. L'utilisation de câbles électriques endommagés peut entraîner un choc électrique.

3.4 Description illustrée

1. Papier abrasif.
2. Plateau de ponçage.
3. Sac à poussière.
4. Molette de réglage de la vitesse.
5. Bouton de verrouillage.
6. Poignée à revêtement souple "Soft grip"
7. Poignée supplémentaire.
8. Câble d'alimentation.
9. Tube d'aspiration.
10. Raclette.
11. Interrupteur marche-arrêt.
12. Fixations accès directement.

4. Fonctionnement

4.1 Placement et d'essais

Une fois que la machine et l'aspirateur sont installés, que tout l'équipement de sécurité est en place et que toutes les mesures de sécurité sont respectées, commencez par mettre en marche l'aspirateur, puis l'appareil (si vous utilisez un aspirateur avec commutation intégrée, il suffit de mettre l'appareil sous tension).

- Commencez le ponçage et entrez en contact avec la surface de travail aussi doucement que possible, juste assez pour maintenir la tête de ponçage à plat contre la surface.
- La poutre de la tête de ponçage permet au disque abrasif de suivre les contours de la surface de travail.
- La meilleure technique consiste à balayer par chevauchement et à maintenir la tête en mouvement constant. N'arrêtez jamais trop longtemps à un endroit quelconque, vous risqueriez sinon de laisser des marques de vagues. Avec l'expérience, vous aurez de plus en plus de facilité à obtenir d'excellents résultats.



Vérifiez que le papier abrasif que vous utilisez est adapté à la tâche à effectuer. Un papier à grain trop gros peut éliminer trop rapidement la matière, tandis qu'un papier à grain trop fin peut entraîner très souvent une obstruction et ne pas poncer suffisamment la surface.



Veillez à éviter les saillies pointues et les clous, etc. Cela mettra fin au papier de verre et probablement endommager la plaque.

Les syndicats ponçage des murs ou le plafond, mur et enlever les couvercles 12 pour atteindre chaque ponçage pouces.

Les bouchons sont disposés à 90 ° l'autre. Retirer un ou les deux selon les besoins en considérant que si vous supprimez les deux couvercles fuiront plus de poussière en échange d'un accès facile à des zones difficiles.

4.2 Changement d'outil

Changement de plateau de ponçage (**fig.5**)

- Insérez la clé hexagonale (fournie) dans la vis à six pans plateau de ponçage **2**.
- Insérer l'outil dans "V" (fourni avec le kit) 2 trous d'aspiration pour verrouiller la plaque de maintien de l'outil à la main.
- Tournez la clé hexagonale pour enlever la plaque.
- Installez le nouveau ponçage serrage du boulon.



Installez uniquement le patin de ponçage spécifié sur la machine.

Collez du papier de verre à la plaque

Assurez-vous que les trous dans le papier de verre d'un correspondant parfaitement aux trous d'aspiration de la plaque **2**.

Aspiration

Le système d'échappement 4 trou recueille fines particules de poussière, qui permet à l'outil d'adhérer à la paroi et au plafond avec un effet d'aspiration parfait.

Raccordement du sac à poussière

Le sac à poussière **3** doit être raccordé au tuyau, en ajustant le Velcro **8** à l'extrémité du tuyau d'aspiration **9**. Nettoyez le sac à poussière au bon moment.

4.3 Opérations tuning

Réglage de la vitesse de rotation (**fig.4**)

La vitesse de l'appareil est variable afin d'adapter l'appareil à différentes tâches. Elle peut être réglée entre 1500 min⁻¹ et 3000 min⁻¹ à l'aide de la molette **4**. Tournez pour augmenter ou diminuer la vitesse. En général, la vitesse la plus élevée est utilisée pour un enlèvement rapide de la matière et la vitesse inférieure est utilisée pour un contrôle plus précis.

5. Instructions de maintenance et de service

5.1 Nettoyage et entretien

Maintenez l'outil propre

Soufflez régulièrement de l'air comprimé dans tous les conduits d'air. Toutes les pièces en plastique doivent être nettoyées à l'aide d'un chiffon doux humide. N'utilisez JAMAIS de solvants pour nettoyer les pièces en plastique. Ils pourraient éventuellement dissoudre ou endommager le matériau.

Portez des lunettes de sécurité lorsque vous utilisez de l'air comprimé.

Nettoyez le raccord pivotant étant donné qu'une trop grande quantité de poussière l'empêcherait de tourner librement.

5.2 Service de réparation

Notre service après-vente répond à vos questions concernant la réparation et l'entretien de votre produit et les pièces de rechange.

Vous trouverez des vues éclatées ainsi que des informations concernant les pièces de rechange également sous: info@grupostayer.com

Les conseillers techniques sont à votre disposition pour répondre à vos questions concernant l'achat, l'utilisation et le réglage de vos produits et leurs accessoires.

5.3 Garantie

Carte de garantie

Parmi les documents qui font partie de cette équipe se trouve la carte de garantie. Vous devez remplir complètement la carte de garantie à appliquer à cette copie du reçu ou une facture et le retourner à votre revendeur en échange d'une reconnaissance.

Remarque: Si cette carte est manquante les demander immédiatement à votre revendeur.

La garantie est limitée aux défauts de fabrication ou d'usinage et cesse lorsque les pièces ont été enlevés, altérés ou réparés à l'extérieur de l'usine.

5.4 Élimination et le recyclage

Les outils électroportatifs, ainsi que leurs accessoires et emballages, doivent pouvoir suivre chacun une voie de recyclage appropriée.

Seulement pour les pays de l'Union Européenne:

Ne jetez pas votre appareil électroportatif avec les ordures ménagères!



Conformément à la directive européenne 2002/96/CE relative aux déchets d'équipements électriques et électroniques et sa réalisation dans les lois nationales, les outils électroportatifs dont on ne peut plus se servir doivent être séparés et suivre une voie de recyclage appropriée.

Sous réserve de modifications.

6. Cadre réglementaire

6.1 Caractéristiques techniques



= Puissance nominale



= Vitesse à vide



= Diamètre du disque



= Poids



= Niveau de puissance acoustique



= Niveau de pression acoustique



= Vibration

Ces indications sont valables pour des tensions nominales de [U] 230/240 V- 50/60 Hz- 110/120 V - 60 Hz. Ces indications peuvent varier pour des tensions plus basses ainsi que pour des versions spécifiques à certains pays.

Respectez impérativement le numéro d'article se trouvant sur la plaque signalétique de l'outil électroportatif.

Les désignations commerciales des différents outils électroportatifs peuvent varier.

Niveau sonore et vibrations

Bruit déterminée selon la norme EN 60745.

Le niveau de pression sonore typique de l'appareil déterminée avec un filtre un produit sont: Niveau de pression acoustique 88 dB(A); niveau de puissance acoustique 99 dB(A). Tolérance K=3 dB.



Niveau sonore et vibrations!

Valeurs totales des vibrations (somme de vecteurs) déterminées conformément à EN 60745: ponçage des cloisons sèches $a^h=4 \text{ m/s}^2$, $K=1,5 \text{ m/s}^2$.

Le niveau d'oscillation indiqué dans ces instructions d'utilisation a été mesuré conformément à la norme EN 60745 et peut être utilisé pour une comparaison d'outils électroportatifs. Il est également approprié pour une estimation préliminaire de la charge vibratoire.

Le niveau d'oscillation correspond aux utilisations principales de l'outil électroportatif. Si l'outil électrique est cependant utilisé pour d'autres applications, avec d'autres outils de travail ou avec un entretien non approprié, le niveau d'oscillation peut être différent. Ceci peut augmenter considérablement la charge vibratoire pendant toute la durée de travail.

Pour une estimation précise de la charge vibratoire, il est recommandé de prendre aussi en considération les périodes pendant lesquelles l'appareil est éteint ou en fonctionnement, mais pas vraiment utilisé. Ceci peut réduire considérablement la charge vibratoire pendant toute la durée de travail.

Déterminez des mesures de protection supplémentaires pour protéger l'utilisateur des effets de vibrations, telles que par exemple : entretien de l'outil électrique et des outils de travail, maintenir les mains chaudes, organisation judicieuse des opérations de travail.

6.2 Déclaration de conformité CE

Le soussigné: STAYER IBERICA, S.A.

Dont l'adresse est:

Calle Sierra de Cazorla, 7
Área Empresarial Andalucía - Sector 1
28320 PINTO (MADRID)
Tel.:+34 91 691 85 16 / Fax: +34 91 691 91 72

CERTIFIE

Que les machines:

Type: **PONCEUSE MURAL À MAIN**

Modèle: **HP750E**

Je déclare sous notre responsabilité que le produit décrit sous «Caractéristiques techniques» est en conformité avec les normes ou documents normalisés suivants: EN60745-1, EN60745-2-3, EN55014-1, EN55014-2, EN61000-3-2, EN61000-3-3, conformément à la réglementation 2006/42/CE, 2014/30/EU.

5 janvier 2017

CE  **R&S**

Ramiro de la fuente
Directeur général

Este manual é compatível com a data de fabricação da sua máquina, você vai encontrar informações sobre os dados técnicos da máquina adquirida verificação manual para atualizações de nossas máquinas no site: www.grupostayer.com

A máquina está concebida para lixar gesso cartonado, tetos e paredes de superfícies interiores e exteriores, limpar resíduos do pavimento, revestimentos de tinta, cola e gesso solto, etc. A nossa máquina não se destina ao processamento de objetos com amianto.

 **AVISO! Antes de utilizar a máquina, leia atentamente este manual para garantir a sua própria segurança. Ceda apenas a sua ferramenta elétrica juntamente com este manual de instruções.**

 **AVISO! Os materiais de embalagem não são brinquedos! As crianças não devem brincar com sacos de plástico! Perigo de asfixia!**

 **Caso haja partes em falta ou danificadas, por favor, contacte o seu comerciante.**

1. Índice	página
2. Instruções específicas de segurança.....	21
3. Instruções de uso.....	21
3.1 Colocação da ferramenta.....	21
3.2 Montagem.....	21
3.3 Conexão elétrica.....	22
3.4 Descrição Illustrated.....	22
4. Instruções de operação.....	22
4.1 Colocação e Teste.....	22
4.2. Alterar ferramenta.....	22
4.3. Operações ocasionais de regularização.....	22
5. Instruções de manutenção e serviço.....	23
5.1 Limpeza e manutenção.....	23
5.2 Serviço de reparo.....	23
5.3 Garantia.....	23
5.4 Eliminação.....	23
6. Marcado regulamentação.....	23
6.1 Características Técnicas.....	23
6.2 Declaração de Conformidade CE.....	24







2. Instruções específicas de segurança

- Mantenha sempre as suas mãos afastadas da área da cabeça rotativa da lixadeira.
- O lixamento de tintas à base de chumbo é extremamente tóxico e não é recomendado. Apenas permita que profissionais com formação e equipamento especial executem esta tarefa.
- Mantenha sempre o apoio e balanço adequados. Use plataformas adequadas.
- Use sempre equipamento de segurança adequado durante o funcionamento.

- Importante: após concluir o lixamento, desligue o interruptor e aguarde até que a cabeça de deslizamento da lixadeira fique totalmente imobilizada antes de pousar a ferramenta.
- Nunca opere a ferramenta numa área com sólidos, líquidos ou gases inflamáveis. Faíscas do comutador/escovas de carvão podem provocar um fogo ou explosão.
- Existem determinadas aplicações para as quais esta ferramenta foi concebida. O fabricante recomenda que esta ferramenta não seja modificada e/ou usada para qualquer aplicação distinta daquela para que foi concebida.
- Desligue imediatamente a máquina se ocorrerem vibrações estranhas ou outras avarias. Verifique a máquina para descobrir a causa.



A poeira produzida durante o trabalho com esta ferramenta pode ser prejudicial à saúde. Use um sistema de absorção de poeiras, use uma máscara de proteção antipoeiras adequada e remova a poeira depositada com um aspirador.

ÍCONES DE SEGURANÇA TABELA			
	Atenção: risco de ferimentos ou eventuais danos na ferramenta.		
	Atenção: risco de ferimentos ou eventuais danos na ferramenta.		Use luvas de proteção.
	Em conformidade os requerimentos essenciais aplicáveis da(s) diretiva(s) europeia(s).		Usar máscaras, capacetes e óculos.
	Máquina classe II – Isolamento duplo – Não necessita de tomada com terra.		

3. Instruções de uso

3.1 Colocação

Remova cuidadosamente a ferramenta e solte todos os itens da embalagem de expedição. Conserve todos os materiais da embalagem até ter inspecionado e operado satisfatoriamente a máquina.



Antes de instalar, reparar ou executar trabalhos de manutenção no aparelho deve desligar sempre o interruptor de operação e retirar a ficha da tomada!

3.2 Montagem

As máquinas vêm montados na fábrica, com exceção do tubo de sucção **9** bujão uma extremidade da mangueira de **9** para o bocal de sucção **10** (fig.2).

Monte punho adicional (fig.3)

- Aperte a alça **7** lateral girando.

Comando eletrônico

Esta máquina dispõe das seguintes características:

- Interruptor de bloqueio **5**.
- Velocidade ajustável **4**.

Montar a tampa de acesso direto (**Fig. 4**).

- Retire a tampa e porta 12 lixadeira cabeça reta. Tampa de acesso direto Desmontagem
- Coloque a tampa sobre os entalhes direito de acesso 12 na cabeça lixar.

3.3 Ligação elétrica

A tensão da rede deve estar em conformidade com a tensão indicada na placa de características da ferramenta. Em nenhuma circunstância deve usar a ferramenta com o cabo de corrente danificado. Um cabo danificado deve ser imediatamente substituído por um Centro de Serviço ao Cliente autorizado. Não tente reparar o cabo danificado. A utilização de cabos de alimentação danificados pode provocar um choque elétrico.

3.4 Descrição Illustrated

1. Papel de lixa.
2. Placa de lixar.
3. Saco de pó.
4. Roda de ajuste de velocidade.
5. Interruptor de bloqueio.
6. Aperto suave.
7. Punho auxiliar.
8. Cabo de corrente.
9. Mangueira do aspirador.
10. Rodo.
11. Interruptor ON/OFF.
12. Tampa de acesso direto.

4. Instruções de operação

4.1 Colocação e Teste

Uma vez preparados a máquina e o aspirador e todas as medidas de segurança e equipamento estiverem preparados, comece por ligar o aspirador e de seguida a máquina. (Se estiver a usar um aspirador com comutação integrada, então ligue apenas a máquina).

- Comece a lixar e cuidadosamente aproxime-se da superfície de trabalho tão suavemente quanto possível - apenas o suficiente para manter a cabeça de lixamento plana contra a superfície.
- A coluna na cabeça de lixamento permite que o disco de lixa siga o contorno da superfície de trabalho.
- A melhor técnica é usar varrimentos sobrepostos e manter a cabeça em constante movimento. Nunca pare muito tempo numa determinada área, caso contrário ficarão marcas em remoinho. Com experiência será muito fácil obter excelentes resultados.



Certifique-se que a lixa que está a usar é adequada à tarefa. A utilização de papel de brita demasiado granulado pode remover material muito rapidamente para poder controlar. Por sua vez o papel de brita demasiado fina pode bloquear muito frequentemente e não moldar a superfície.



Tenha atenção para evitar pontas afiadas e pregos, etc. Isto rasgará o papel de lixa e provavelmente danificará também o prato.

Sindicatos lixar paredes ou teto, parede e remover as tampas 12 para chegar a todos os lixar polegadas. As tampas são dispostos a 90 ° uns dos outros. Remova um ou ambos, conforme necessário, considerando que se você remover as duas tampas vai vazar mais poeira em troca de fácil acesso a áreas difíceis.

4.2 Alterar ferramenta

Mudando lixar (**fig.5**)

- Insira a chave sextavada (fornecido) no parafuso com hex lixar pad **2**.
- Insira a ferramenta em "V" (fornecido com o kit) em 2 furos de sucção para travar a placa segurando a ferramenta à mão.
- Vire a chave sextavada para remover a placa.
- Instale o novo lixamento apertar o parafuso.



Instale apenas a almofada de lixa especificada na máquina.

Cole lixa para o prato

Certifique-se os buracos no papel de lixa **1** correspondem perfeitamente aos furos de aspiração da placa **2**.

Extracção de poeiras

O buraco sistema de escape **4** coleta partículas de poeira fina, que permite que a ferramenta de aderir à parede e teto com um efeito perfeito de extracção de poeiras.

Ligar ao saco de pó

O saco do pó **3** deve ser ligada à mangueira, ajustando o Velcro **8** a extremidade da mangueira de sucção **9**. Limpe o saco de pó, na hora certa.

4.3 Operações ocasionais de regularização

Ajustar a velocidade de rotação (**fig.4**)

A velocidade da máquina é variável para se adequar a diferentes tarefas. Pode ser ajustada de 1500 min⁻¹ até 3000 min⁻¹ usando uma roda de comando **4**. Volte-se para aumentar ou diminuir a velocidade. Geralmente, deverá usar a velocidade mais alta para remoção rápida de material e a velocidade mais baixa para um controle mais preciso.

5. Instruções de manutenção e serviço

5.1 Limpeza e manutenção

Mantenha a ferramenta limpa

Limpe periodicamente todas as passagens com ar seco comprimido. Todas as peças de plástico devem ser limpas com um pano suave húmido. NUNCA use solventes para limpar peças de plástico. Podem facilmente dissolver ou danificar o material.

Use óculos de proteção quando usar o ar comprimido.

Limpe o conector giratório do aspirador pois muita poeira pode impedir que rode livremente.

5.2 Serviço de reparo

El servicio técnico le asesorará en las consultas que pueda Ud. tener sobre la reparación y mantenimiento de su producto, así como sobre piezas de recambio.

Los dibujos de despiece e informaciones sobre las piezas de recambio las podrá obtener también en internet bajo:

info@grupostayer.com

Nuestro equipo de asesores técnicos le orientará gustosamente en cuanto a la adquisición, aplicación y ajuste de los productos y accesorios.

5.3 Garantia

Cartão de Garantia

Entre os documentos que formam parte do presente equipamento encontrará o cartão de garantia. Deverá preencher completamente o cartão de garantia a aplicar a esta copia do ticket de compra ou factura e entregá-la ao seu revendedor a cambio do correspondente acuse de recibo.

Nota!: Se faltar este cartão solicite-o imediatamente ao seu revendedor.

A garantia limita-se unicamente aos defeitos de fabrica-ção ou de mecanizado e cessa quando as peças têm sido desmontadas, manipuladas ou reparadas fora da fábrica.

5.4 Eliminação

Ferramentas eléctricas, acessórios e embalagens devem ser enviados a uma reciclagem ecológica de matérias primas.

Apenas países da União Europeia:

Não deitar ferramentas eléctricas no lixo doméstico!



De acordo com a directiva europeia 2002/96/CE para aparelhos eléctricos e electrónicos velhos, e com as respectivas realizações nas leis nacionais, as ferramentas eléctricas que não servem mais para a utilização, devem ser enviadas separadamente a uma reciclagem ecológica.

Sob reserva de alterações.

6. Marcação de normativa

6.1 Características Técnicas



= Potência nominal consumida



= Carregar velocidade



= Diâmetro do disco



= Peso

L_{WA}

= Nivel de potência sonora

L_{PA}

= Nivel de pressão sonora



= Vibração

As indicações só valem para tensões nominais [U] 230/240 V - 50/60 Hz - 110/120 V - 60 Hz. Estas indicações podem variar no caso de tensões inferiores e em modelos específicos dos países. Observar o número de produto na sua ferramenta eléctrica. A designação comercial das ferramentas eléctricas individuais pode variar.

Informações sobre ruídos/vibração

Noise determinado de acordo com EN 60745.

O nível normal de pressão aparelhos de som, determinado com um filtro A, equivale a: nível de pressão sonora 88 dB (A) Nivel de potência sonora de 99 dB (A).

Tolerância K = 3 dB.



Usar protecção auricular!

Ah Valores totais de vibração (soma dos vectores das três direcções-ções) e incerteza K determinado de acordo com a EN 60745: Lixar drywall $a^h=4 \text{ m/s}^2$, $K= 1,5 \text{ m/s}^2$.

O nível de vibrações, indicado nestas instruções de serviço foi medido de acordo com um processo de medição normalizado pela norma EN 60745 e pode ser utilizado para a comparação de aparelhos. Ele também é apropriado para uma avaliação provisória da carga de vibrações.

O nível de vibrações indicado representa as aplicações principais da ferramenta eléctrica. Se a ferramenta eléctrica for utilizada para outras aplicações, com outras ferramentas de trabalho ou com manutenção insuficiente, é possível que o nível de vibrações seja diferente. Isto pode aumentar sensivelmente a carga de vibrações para o período completo de trabalho.

Para uma estimativa exacta da carga de vibrações, também deveriam ser considerados os períodos nos quais o aparelho está desligado ou funciona, mas não está sendo utilizado. Isto pode envolver uma redução drástica no nível de exposição durante o período de trabalho.

Além disso também deverao ser estipuladas medidas de segurança para proteger o operador contra o efeito de vibrações, como por exemplo: Manutenção de ferramentas eléctricas e de ferramentas de trabalho, manter as mãos quentes e organização dos processos de trabalho.

6.2 Declaração de conformidade CE

O abaixo assinado: STAYER IBERICA, S.A.

Com endereço:

Calle Sierra de Cazorla, 7
Área Empresarial Andalucía - Sector 1
28320 PINTO (MADRID)
Tel.:+34 91 691 85 16 / Fax: +34 91 691 91 72

CERTIFICA

As máquinas:

Tipo: **LIXADORA PARA PAREDE**

Modelo: **HP750E**

Declaro, sob nossa responsabilidade que o produto descrito em "Dados técnicos" está em conformidade com as seguintes normas ou documentos normativos: EN60745-1, EN60745-2-3, EN55014-1, EN55014-2, EN61000-3-2, EN61000-3-3, de acordo com os regulamentos 2006/42/CE, 2014/30/EU.



05 de janeiro de 2017

CE  **RÖHS**

Ramiro de la fuente
Diretor Gerente

NOTAS



NOTAS



NOTAS





STAYER

Área Empresarial Andalucía - Sector 1
C/ Sierra de Cazorla, 7
28320 - Pinto (Madrid) SPAIN
Email: sales@grupostayer.com
Email: info@grupostayer.com



www.grupostayer.com