



Serie D con

DELTA Ultimate

technology

radiador

Manual de instrucciones

Montaje, instalación, puesta en
marcha y funcionamiento

wifiinside **e·life**
technology





Muchas gracias.

Muchas gracias por confiar en los productos Rointe. Antes de comenzar a usar los radiadores eléctricos digitales de bajo consumo Serie D con DELTA Ultimate technology le recomendamos que lea con atención este manual, para poder obtener un correcto funcionamiento con las máximas garantías.

ÍNDICE DE CONTENIDOS



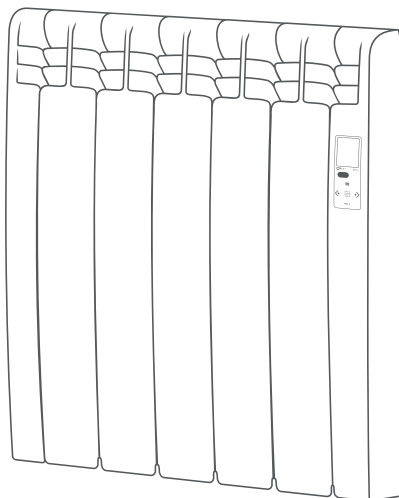

1. DESCRIPCIÓN DEL RADIADOR “SERIE D”	4
1.1. Descripción del panel frontal.....	4
1.2. Encendido y apagado (stand-by).....	8
1.3. Selección de temperatura.....	9
1.4. Bloqueo del panel de control.....	9
1.5. Ajustar día y hora	10
1.6. Menú principal	11
1.7. Función Ventanas abiertas	26
2. COLOCACIÓN Y MONTAJE	27
2.1. Montaje.....	27
2.2. Colocación de los anclajes	28
2.3. Colocación del radiador	29
3. MANTENIMIENTO Y LIMPIEZA	30
4. PRECAUCIONES DE INSTALACIÓN Y SEGURIDAD (NORMATIVA UNE-EN 60335)	30
4.1. Precauciones de instalación	30
4.2. Precauciones de seguridad	30
5. GARANTÍA	32

1. DESCRIPCIÓN DEL RADIADOR “SERIE D”

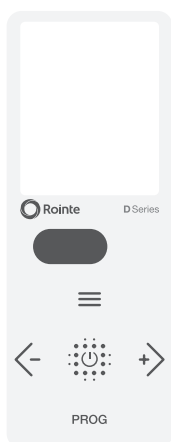

1.1. Descripción del panel frontal







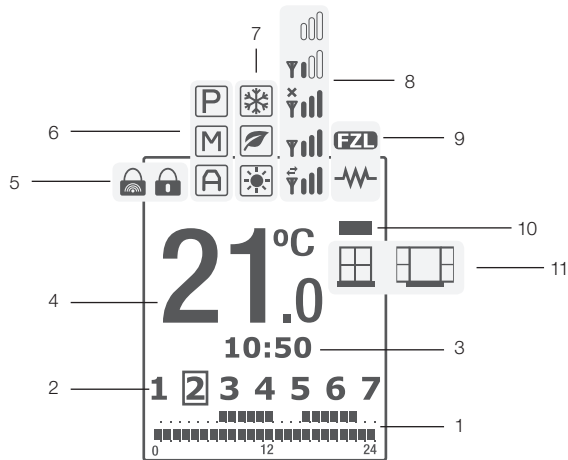

ICONO	INDICACIÓN
	On / Off - Aceptar
	Disminuir temperatura - Mover izq.
	Incrementar temperatura - Mover dch.
	Acceder/Volver al menú - Mover arriba
PROG	Acceso menú program. - Mover abajo

















1.1.1. Partes de la pantalla TFT









NÚM.	INDICACIÓN
1	Franja de programación - AUTO
2	Días de la semana
3	Hora
4	Temperatura de consigna
5	Bloqueo del panel de control
6	Función manual / automática / hilo piloto

7	Modo confort / económico / antihielo
8	Estado de conexión de red
9	Radiador en consumo / Fuzzy Logic Energy Control encendido
10	Indicador de consumo
11	Función ventanas abiertas



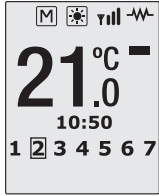

ICO.	INDICACIÓN
	Función ventanas abiertas activa - sin detección
	Función ventanas abiertas activa - con detección
	Indicador de consumo - verde - amarillo - rojo
	Radiador en consumo
	Fuzzy Logic Energy Control activo
	Conectado al servidor y al router - enviando y recibiendo.
	Conectado al servidor y al router - señal de red máxima.

	Conectado al servidor y al router - señal de red mínima.
	No conectado al servidor o a Internet. Conectado al router.
	No conectado al servidor. No conectado al router.
	Modo confort activo.
	Modo eco activo.
	Modo antihielo activo.
	Función Automático activo.
	Función Manual activo.
	Función Control por hilo piloto activo.  No disponible en España. Sólo bajo demanda
	Función Automático activo en modo USUARIO.
	Función Manual activo en modo USUARIO.
	Función Control por hilo piloto activo en modo USUARIO.  No disponible en España. Sólo bajo demanda
	Bloqueado a través del panel de control del radiador.
	Bloqueo remoto. Bloqueado a través del mando AIR Control o la app Rointe Connect.

1.2. Encendido y apagado (stand-by)



<p>La tecla  apaga o enciende el radiador Serie D. Al encender el radiador aparecerá la siguiente imagen de bienvenida en la pantalla TFT.</p>	
<p>Pasados 5 segundos, se visualizará la pantalla principal de temperatura.</p>	
<p>Si estando encendido se pulsa de nuevo la tecla , el radiador pasará al modo “Stand By”, apareciendo la palabra “STAND BY”.</p>	
<p>Pasados 5 segundos aparecerá el logo de Rointe.</p>	

1.3. Selección de temperatura

<p>Con las teclas <- o +> podemos cambiar la temperatura de consigna. Si la temperatura de la estancia es inferior a la seleccionada, el radiador entra en consumo, apareciendo el símbolo .</p>	
<p>Cuando la tecnología Fuzzy Logic Energy Control entre en funcionamiento, el logo FZL aparecerá en la pantalla en el lugar donde se encontraba el símbolo resistencia activa .</p>	

1.4. Bloqueo del panel de control

Es posible bloquear el producto desde el propio radiador, o remotamente desde la aplicación Rointe Connect o desde el mando a distancia AIR Control.

<p>Desde el propio producto, pulsando simultáneamente durante 3 segundos los botones <- y +> bloqueamos el teclado encendiéndose el icono de bloqueo de teclado .</p> <p>Al pulsar cualquier tecla aparecerá en la pantalla la imagen de la derecha. Para desbloquear, pulsaremos de nuevo las teclas <- y +> durante 3 segundos.</p>	
--	--





Cuando bloqueamos desde la aplicación o desde el mando a distancia, aparecerá en la pantalla el icono de bloqueo remoto de teclado . Al pulsar cualquier tecla del teclado del radiador, en la pantalla se mostrará la imagen de la derecha. El bloqueo remoto de teclado tan sólo puede desbloquearse desde la aplicación Rointe Connect o desde el mando AIR Control.







1.5. Ajustar día y hora

Es posible cambiar la hora del radiador desde el panel de control, pero es preferible esperar a la sincronización automática una vez se empareje con la aplicación Rointe Connect y el producto esté conectado a los servidores de E-life Technology.



En este punto, explicamos como cambiar la hora desde el propio panel.

Pulsando el botón menú , accedemos al menú principal. Usando los botones  y  seleccionaremos el submenú de configuración , pulsando  para acceder.



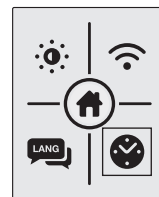





En el submenú de configuración usa los botones  y  para seleccionar la opción reloj  y pulsa  para acceder.



<p>Pulsando sucesivamente el botón , las horas, minutos y días parpadearán en función al numero de pulsaciones efectuadas (1 para hora, 2 para minutos y 3 para día de la semana).</p> <p>Pulsando los botones <- y +> modificamos el valor en cada caso. Confirmaremos pulsando el botón .</p>	<div style="border: 1px solid black; padding: 10px; text-align: center;"> <p>SET TIME</p> <p>10:50</p> <p>1  3 4 5 6 7</p> </div>
---	---

Para salir del ajuste de día y hora, espera 30 segundos o pulsa  después de la selección de día de la semana.





1.6. Menú principal

<p>Para acceder al menú principal de tu radiador Serie D pulsa el botón . Para movernos por las distintas opciones del menu utilizaremos los botones <- y +>.</p> <p>El submenú seleccionado aparecerá resaltado con un marco. Los siguientes iconos permiten acceder a los distintos submenús que se explican a continuación:</p>				
				
<p>Submenú configuración</p>	<p>Submenú energía</p>	<p>Función de equilibrio</p>	<p>Submenú programación</p>	



1.6.1. Submenú de configuración

El submenú configuración ajusta cuatro parámetros técnicos de tu producto. Para acceder, seleccionaremos el icono  del menú principal. Aparecerá la pantalla de la derecha y podremos movernos por las distintas opciones del submenú utilizando los botones <- y +>. Los siguientes iconos permiten acceder a los distintos submenús que se explican a continuación:



			
Iluminación de pantalla	Parámetros de Internet	Idioma	Ajuste de día y hora

- Función iluminación de pantalla 

Esta función permite cambiar el brillo de la pantalla para los modos STAND-BY y ACTIVO (ON). Con los botones  y  intercambiamos entre las dos opciones.

Con los botones <- y +> podemos aumentar o reducir el valor de iluminación.

El cursor indica la intensidad de iluminación seleccionada dentro del rango. Una vez terminado pulsaremos  para confirmar y salir.

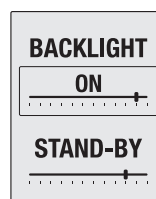

- Parámetros de Red 

Esta opción prepara el producto para realizar el modo EMPAREJAMIENTO, creando una red propia a la cual nos conectaremos para la correcta configuración del mismo. Para acceder, pulsa en la opción parámetros de red .

En la siguiente pantalla aparecerán los datos de la red creada, nombre de la red Wi-Fi (NET:) y contraseña (PIN:).

Pulsando el botón  saldremos del modo EMPAREJAMIENTO, volviendo a la pantalla principal.

NET: ROR_0001
PIN: 12345678

000000000000
000000000000





Empareja tu producto con la app Rointe Connect

Para emparejar correctamente tu/s producto/s Rointe Serie D con tu red Wi-Fi local, sigue las instrucciones indicadas en el documento adjunto “Sistema de calefacción Serie D. Guía rápida de configuración”.



- Idioma 

Esta función nos permite seleccionar el idioma preferido para comunicarnos con el producto. Con los botones  y  selecciona el idioma y pulsa  para confirmar el idioma subrayado.



IDIOMA
ENGLISH
FRANÇAIS
ESPAÑOL
PORTUGUÊS





- Ajuste de día y hora 

Esta función ajusta la hora, los minutos y el día de la semana desde el propio producto. Para ajustar la hora y el día dirígete a la sección 1.5.



SET TIME
10:50
1 2 3 4 5 6 7

1.6.2. Submenú de energía

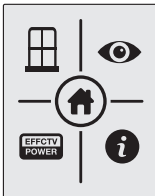
El submenú energía, da acceso a las funciones relacionadas con la gestión energética del producto. Selecciona mediante las teclas <- y +> el icono  del menú principal. Pulsa  para acceder a esta pantalla. Los siguientes iconos permiten acceder a los distintos submenús:

				
Función Ventanas Abiertas	Función Rointe Eye Detect (sólo bajo demanda)	Visualización de Potencia Efectiva	Información	

- Función Ventanas Abiertas 

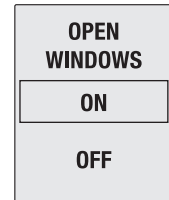

Esta opción, permite activar o desactivar la función Ventanas Abiertas. Con los botones  y  , seleccionaremos ON para activar y OFF para desactivar. Una vez marcada la opción deseada pulsaremos  para confirmar y salir. Para conocer más acerca de esta función, dirígete a la sección 1.7. del presente manual de usuario.



 Esta función activa el modo antihielo a 7°C cuando el sensor de temperatura del radiador detecta una bajada de al menos 4°C en 30 minutos.

- Función Rointe Eye Detect 

 No disponible en España. Sólo bajo demanda

Esta función habilita o deshabilita el sensor de presencia y la función Rointe Eye Detect. Con los botones  y  , selecciona ON para activar y OFF para desactivar. Una vez marcada la opción deseada pulsa  para confirmar y salir a la pantalla principal de temperatura.

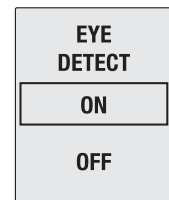



- Visualización de Potencia Efectiva 





<p>Esta opción muestra en la pantalla principal del producto el tiempo de funcionamiento y el tiempo total durante el cual nuestro producto se encuentra conectado. Transcurridos 6 segundos sin pulsar ningún botón, la pantalla mostrará la potencia nominal y la potencia efectiva del mismo.</p>	<div data-bbox="625 543 786 744" style="border: 1px solid black; padding: 5px; margin-bottom: 10px;"> <p>WORKING TIME 000001h</p> <p>TOTAL TIME 000001h</p> </div>	<div data-bbox="838 543 999 744" style="border: 1px solid black; padding: 5px;"> <p>POWER(W) 1600</p> <p>EFFECTIVE POWER(W) 640</p> </div>
--	--	--









La potencia efectiva corresponde al valor de potencia nominal que realmente nuestro producto consume durante los periodos de funcionamiento.

- Información 

<p>Esta opción muestra la versión de software, la fecha de lanzamiento y la potencia nominal del producto.</p> <p>Se accede seleccionando el icono  del submenú energía mediante los botones < y > y pulsando  para confirmar. Para salir de la pantalla de información, pulsa .</p>	<div data-bbox="838 1260 999 1453" style="border: 1px solid black; padding: 5px;"> <p>SOFTWARE VERSION V1.00</p> <hr/> <p>19/02/2015 POWER 770W</p> </div>
---	--

<p>Pulsando , la pantalla muestra el estado de la conexión Wi-Fi, el tipo de conexión, la dirección IP, la máscara de subred y puerta de enlace. Para salir de la pantalla de información, pulsa .</p>	<div data-bbox="916 428 1069 620" style="border: 1px solid black; padding: 5px;"> <p>WIFI STATUS dhcp:assigned IP, NM, GW: XXX.XXX.X.XXX XXX.XXX.XXX.X XXX.XXX.X.XXX</p> </div>
<p>Pulsando , de nuevo, podemos conocer la dirección MAC y RSSI, potencia de señal que se mide en dbm. Para salir de la pantalla de información, pulsa .</p>	<div data-bbox="916 722 1069 913" style="border: 1px solid black; padding: 5px;"> <p>WIFI STATUS MAC: 0 :50:93 C4:03:F6 RSSI:-70</p> </div>

1.6.3. Submenú Equilibrio

<p>El submenú equilibrio obliga al radiador a trabajar en función Manual con una temperatura constante de 19 °C. Accedemos seleccionando desde el menú principal el icono equilibrio  usando las teclas <- y +>.</p> <p>Confirmaremos mediante una pulsación de la tecla . Una vez pulsado, el radiador vuelve a la pantalla principal, con la temperatura establecida en 19°C y el icono función Manual encendido.</p>	<div data-bbox="916 1185 1069 1380" style="border: 1px solid black; padding: 5px;"> <p>M    </p> <p>19.0 °C 10:50 1 2 3 4 5 6 7</p> </div>
---	--

1.6.4. Submenú Programación

En este apartado explicamos los aspectos relacionados con el funcionamiento del radiador en sus distintas funciones y modos.

¿Qué son las funciones Manual, Automático e Hilo Piloto?



Función Manual

Esta función permite intercambiar entre los modos de trabajo confort eco y antihielo, modificando la temperatura como se indicó en el punto 1.3.

Función Automático

Esta función activa la programación que tenga grabada el radiador.

Función Hilo Piloto No disponible en España. Sólo bajo demanda

Esta función permite controlar el radiador desde una central externa.

¿Qué son los modos Confort, Eco y Antihielo?



Los modos representan los diferentes rangos de temperatura establecida sobre los que trabaja el producto.



Icono	Modo	Rango de temperaturas
	Confort	De 19°C a 30°C
	Eco	De 7,5°C a 18,5°C
	Antihielo	7°C

El submenú programación da acceso a las funciones relacionadas con la programación del producto. Accederemos seleccionando el icono  del menú principal. Los iconos que se exponen más abajo, permiten acceder a los distintos submenús que se explican a continuación:

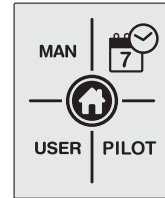
MAN / AUTO		USER	PILOT
Funciones Manual / Automático	Comenzar programación	Modo Usuario	Modo Hilo Piloto (sólo bajo demanda)



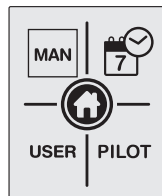
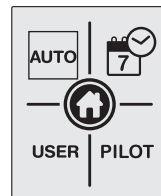

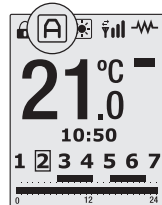
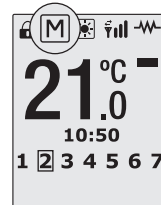
- Funciones Manual / Automático MAN/AUTO

Pulsa el botón  para intercambiar entre las funciones Manual y Automático.		
En la pantalla principal aparecerá el símbolo  para la función Automático y el símbolo  para la función Manual.		



 La función Automático activa la programación establecida en el producto.

- Comenzar programación 

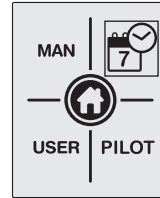
Para comenzar la programación pulsa sobre el icono  usando los botones < y > y confirmado mediante la tecla .



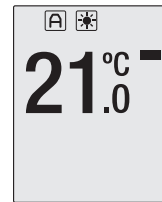

1 ●●●● Seleccionar temperatura CONFORT

Selecciona la temperatura CONFORT entre 19°C y 30°C usando los botones < y >. El símbolo  y la temperatura parpadearán. Una vez seleccionada, pulsaremos  para confirmar.



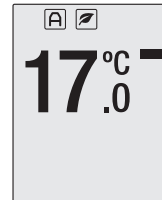

● 2 ●●● Seleccionar temperatura ECO

Continúa para seleccionar la temperatura ECO entre 7.5°C y 18.5°C. El símbolo  y la temperatura parpadearán. Pulsa  para confirmar.



●● 3 ●● Seleccionar DÍAS

Después de pulsar el botón , los números de la semana parpadearán mostrando los días como DAY 1, DAY 2... Avanzamos y retrocedemos entre los diferentes días con los botones < y >. Pulsamos  para seleccionar el/los día/s que queremos que compartan la misma programación.



●●●●4

Asignar modo a cada HORA

Para acceder a la programación de las horas de los días seleccionados, pulsaremos > hasta pasar el día número 7.

Podemos movernos entre las distintas horas con los botones < y >. Las horas se mostrarán como (0h, 1h, 2h,...).

Con el botón  podemos intercambiar, para cada hora, entre modos: CONFORT, ECO u OFF.

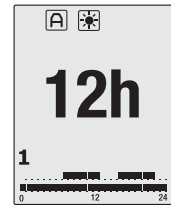

Una vez programadas las horas de los días seleccionados, pulsaremos  o esperaremos 30 segundos sin pulsar ningún botón.

Para realizar otro tipo de programación diferente, procederemos nuevamente tal cual hemos explicado anteriormente en este mismo punto.

- Modo Usuario **USER**

Para iniciar la configuración del modo Usuario, seleccionaremos el icono **USER** del menú usando los botones < y > confirmando con una breve pulsación sobre la tecla .

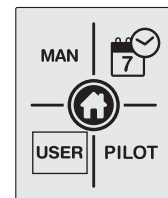







Modo USUARIO

Permite al usuario establecer un rango limitado de temperaturas de trabajo (temperatura máxima y mínima).

Mediante un código de 4 dígitos se accede a un menú donde podemos activar o desactivar esta función, cambiar la contraseña y fijar una temperatura límite máxima y mínima de trabajo para el producto.

Cuando el producto se encuentre trabajando bajo esta función, aparecerá uno de los siguientes iconos en la pantalla principal   , según se encuentre el producto en función Automático, Manual o Hilo Piloto.

Introduzca el PIN para acceder.
Por defecto el número a introducir es **0000**.

Selecciona los números usando los botones <- y +> y confirma pulsando . Para acceder pulsa OK.

Si el pin es incorrecto, aparecerá la pantalla INCORRECT PIN.

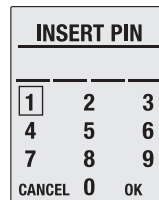



<p>Si el PIN es correcto, accederemos a la pantalla principal de configuración básica del modo Usuario.</p> <p>Los siguientes iconos permiten acceder a los distintos submenús que se explican a continuación:</p>				
<p>Activar/ desactivar Modo usuario</p>	<p>Cambiar cotraseña</p>	<p>Límite de temperatura máxima</p>	<p>Límite de temperatura mínima</p>	

- Activar Modo Usuario

<p>Permite activar o desactivar el Modo Usuario.</p> <p>Con las teclas \equiv y PROG selecciona ON para activar y OFF para desactivar.</p> <p>Una vez marcada la opción deseada, pulsa OK para confirmar y salir.</p>	
<p>En la parte superior de la pantalla principal aparecerá el icono A para función Automático, M para función Manual.</p> <p>En el caso en que nos encontremos en función de control por Hilo Piloto, aparecerá en la pantalla principal el icono P.</p>	

- Cambiar contraseña  ****

<p>Permite cambiar la contraseña para acceder al modo Usuario. Selecciona los números del nuevo PIN usando los botones \equiv, <small>PROG</small>, \leftarrow y \rightarrow.</p> <p>Una vez realizado el proceso, aceptaremos pulsando OK, apareciendo la pantalla PIN CHANGED para confirmar el cambio.</p>	<table border="1"> <thead> <tr> <th colspan="3">NEW PIN</th> </tr> </thead> <tbody> <tr> <td>1</td> <td>2</td> <td>3</td> </tr> <tr> <td>4</td> <td>5</td> <td>6</td> </tr> <tr> <td>7</td> <td>8</td> <td>9</td> </tr> <tr> <td>CANCEL</td> <td>0</td> <td>OK</td> </tr> </tbody> </table>	NEW PIN			1	2	3	4	5	6	7	8	9	CANCEL	0	OK	
NEW PIN																	
1	2	3															
4	5	6															
7	8	9															
CANCEL	0	OK															

- Límite de temperatura máxima 

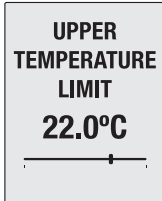
<p>Permite modificar la temperatura máxima de trabajo del radiador. Con los botones \leftarrow y \rightarrow podemos aumentar o reducir la temperatura entre los 19°C y 30°C. Una vez seleccionado el valor deseado, pulsa ⦿ para salir.</p>	
--	---

- Límite de temperatura mínima





Permite modificar la temperatura mínima de trabajo del radiador. Con los botones < y > podemos aumentar o reducir la temperatura entre los 7,5°C y 18,5°C. Una vez seleccionado el valor deseado, pulsa  para salir.

LOWER
TEMPERATURE
LIMIT
10.0°C

Para salir, pulsaremos el botón  o esperaremos 30 segundos.

- Función Hilo Piloto PILOT





 No disponible en España. Sólo bajo demanda

Activa o desactiva la función de control por Hilo Piloto. Con las teclas  y PROG, seleccionaremos ON para activar y OFF para desactivar. Pulsamos  para confirmar y salir. En la pantalla principal aparecerá .

PILOT
WIRE

ON

OFF

   
21.0 °C
10:50
1  3 4 5 6 7

 ¡ATENCIÓN!





La función Hilo Piloto permite controlar tu calefacción únicamente a través del programador por hilo piloto y no mediante la App Rointe Connect.

1.7. Función Ventanas abiertas

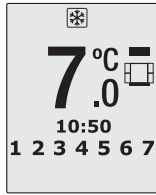
Esta función se activa cuando la temperatura leída por la sonda del radiador detecta un descenso de 4°C respecto a la temperatura de consigna en un intervalo de tiempo de media hora.

<p>Al activarse esta función aparecerá durante 5 segundos la imagen de la derecha en la pantalla del radiador:</p>	
<p>Una vez activado el modo “Ventanas abiertas”, el radiador pasará a modo Antihielo 7°C.</p> <p>En la pantalla del radiador aparecerá la siguiente pantalla que indica que está activo el modo antihielo.</p>	

El modo estará activo durante un periodo de 2 horas. Durante este tiempo, si se pulsa la tecla  el radiador se apagará.

Pulsando de nuevo la tecla , el radiador se encenderá sin la función “Ventanas Abiertas” activa.

2. COLOCACIÓN Y MONTAJE

El radiador nunca debe ser colocado justo por debajo de una toma de corriente. En los cuartos de baño, el radiador nunca debe ser instalado de tal forma que los interruptores y otros dispositivos de control puedan ser tocados por una persona que se encuentre en la bañera o ducha.

2.1. Montaje

El radiador, funciona a través de la convección natural del aire (Figura 1). Para conseguir un perfecto rendimiento y una homogénea distribución del calor, la parte inferior del radiador, una vez instalado en la pared, deberá quedar a una distancia mínima del suelo de 10 a 12 cm, y a un máximo de 30 cm. Lateral y superiormente, deberá quedar a una distancia mínima de 10 a 12 cm de cualquier pared u obra, para que éste caliente adecuadamente (Figura 2).

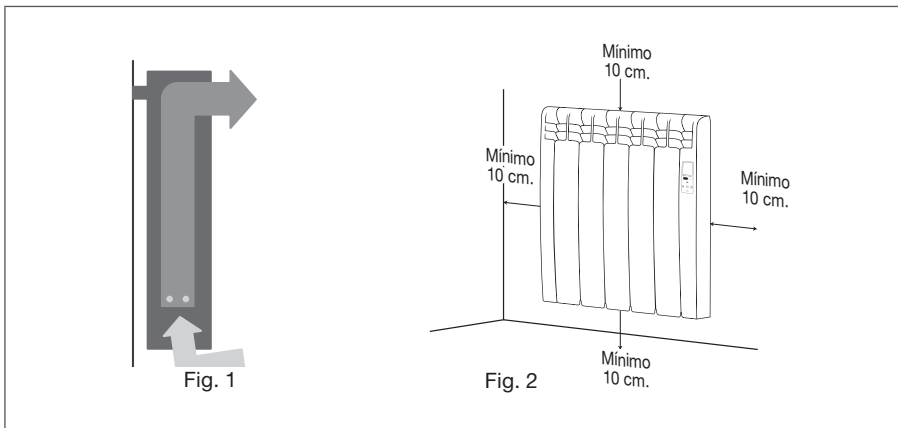

2.2. Colocación de los anclajes

En el embalaje se encuentra un kit de sujeción compuesto por 2 o 3 soportes superiores (según modelo) y 1 soporte inferior. Para una correcta instalación del radiador, sigue las medidas establecidas (en mm) en la siguiente plantilla de instalación según modelo:

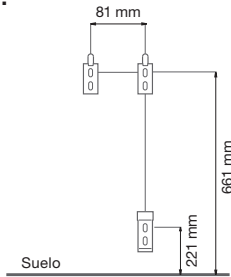

DN*0330RAD

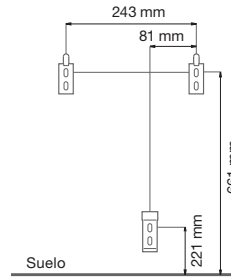

DN*0550RAD

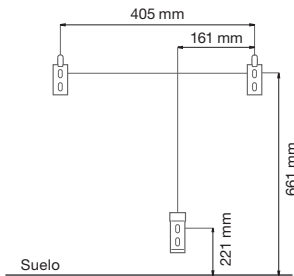

DN*0770RAD

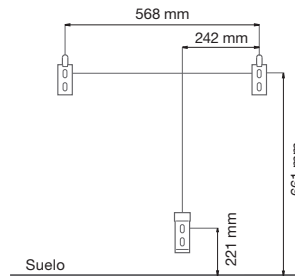

DN*0990RAD

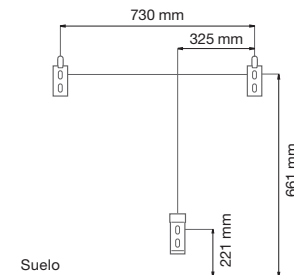

DN*1210RAD

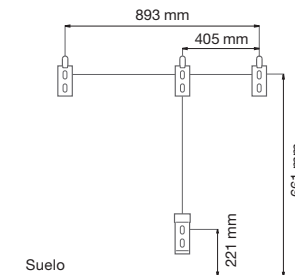

DN*1430RAD/DN*1600RAD

2.3. Colocación del radiador

Sigue los siguientes pasos para instalar correctamente el radiador:

<p>Selecciona el lugar adecuado de la pared y coloca la plantilla de montaje.</p> <p>A continuación, realiza unas pequeñas marcas en los lugares donde están situados los agujeros.</p>	 Este diagrama muestra una plantilla de montaje rectangular con un recorte central que coincide con la forma del radiador. Se indican con líneas y símbolos los puntos donde se deben hacer marcas en la pared para los agujeros de los soportes.
<p>Retira la plantilla de montaje y realiza los agujeros en la pared.</p> <p>A continuación colocaremos los soportes superiores en la pared mediante los tacos y los tornillos así como el soporte inferior, comprobando que la posición de todos los anclajes es correcta.</p>	 Este diagrama muestra la pared después de haber hecho los agujeros. Se han instalado tres soportes: dos en la parte superior y uno en la parte inferior, asegurados con tacos y tornillos.
<p>Finalmente, colgaremos el radiador haciendolo descender verticalmente desde la parte superior.</p>	 Este diagrama muestra el radiador siendo bajado verticalmente desde la parte superior de la pared. Se ven tres flechas verdes que indican la dirección de descenso. El radiador ya está conectado a los soportes superior e inferior.

3. MANTENIMIENTO Y LIMPIEZA

El radiador no necesita ningún tipo de mantenimiento. Recomendamos la limpieza de todo el producto (parte trasera, inferior del radiador, aletas superiores, etc.) No utilice ningún producto abrasivo en el aluminio, límpielo con un paño húmedo y jabón pH neutro y la pantalla con un paño seco.

4. PRECAUCIONES DE INSTALACIÓN Y SEGURIDAD (NORMATIVA UNE-EN 60335)

Antes de poner en marcha el radiador, lea las “precauciones de instalación y seguridad” detalladamente, para asegurar así el perfecto funcionamiento del radiador.

4.1. Precauciones de instalación

El radiador está diseñado para su uso doméstico o residencial. Se recomienda que el radiador sea instalado por un distribuidor o por un profesional homologado. Asegúrese de que el radiador esté conectado correctamente a 220V - 230V, y con toma de tierra.

4.2. Precauciones de seguridad

Este aparato puede ser utilizado por niños de edad no inferior a los 8 años y por personas con capacidades físicas, sensoriales o mentales reducidas, o con experiencia y conocimientos insuficientes, siempre que estén atentamente vigiladas o instruidas sobre la manera de utilizar de forma segura el aparato o sobre los peligros que ello comporta. Asegúrese de que los niños no jueguen con el aparato. La limpieza y el mantenimiento del usuario pueden ser realizados también por niños de, al menos, 8 años, siempre que estén vigilados. Tenga siempre el aparato y el cable alejados del alcance de los niños de edad inferior a 8 años. Este radiador de calefacción se rellena con una cantidad precisa de aceite especial que no necesita mantenimiento. Las

reparaciones que necesitan la apertura del depósito de aceite no deberán efectuarse más que por ROINTE o su servicio posventa. Las reglamentaciones concernientes a la eliminación del aceite después de que el aparato calefactor sea desechado deben ser respetadas. Si el cable de alimentación está dañado, debe ser reemplazado por el fabricante, su servicio posventa o personal cualificado para evitar daños. Este aparato no está destinado para ser utilizado por personas (incluidos niños) cuyas capacidades físicas, sensoriales o mentales estén reducidas, o carezcan de experiencia o conocimiento, salvo si han tenido supervisión o instrucciones relativas al uso del aparato por una persona responsable de su seguridad. Los niños deberían ser supervisados para asegurar que no juegan con el aparato.

Para evitar sobrecalentamientos, no cubrir el aparato de calefacción. No introduzca ningún tipo de objeto dentro de la entrada y salida de aire. No operar con las manos mojadas. No colocar elementos que contengan agua, tales como vasos, floreros, etc., sobre el radiador. No utilice insecticidas, pinturas o aerosoles sobre el radiador. No se sienta en el radiador ni coloque nada delante de él.

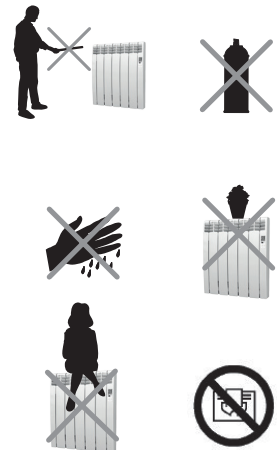

5. GARANTÍA

En este apartado, se describen las condiciones de garantía que dispone el comprador al haber adquirido un nuevo radiador de la marca Rointe. Estas condiciones reúnen todos los derechos que tiene el comprador de acuerdo con la legislación nacional vigente, así como la garantía y los derechos adicionales que ofrece la marca Rointe.

5.1. Cualquier incidencia que detecte en su radiador Rointe, puede ser atendida por el vendedor del producto o de una forma más ágil **a través del propio fabricante**. Rointe, pone a su disposición un **TELÉFONO DE ASISTENCIA TÉCNICA 902 130 134** o el siguiente correo electrónico **sat@rointe.com**, donde le indicaremos los pasos a seguir para solucionar dicha incidencia.

Necesitará la referencia de producto (ubicada en la etiqueta de características del producto), número de serie, fecha de compra y la naturaleza del fallo al contactar con nosotros para mejorar la garantía. Además adjuntar una copia de la factura de compra del producto.

	 
REFERENCIA	TCOD: RD6154311
	REF: DNW1600RAD
	INPUT: 230 V~ 50 Hz 1600W
NÚMERO DE SERIE	S/N: 84370070808720144424000001
	SERIE D BLANCO 15 EL. CON DELTA ULTIMATE
	IP 24C  

5.2. ROINTE garantiza que este producto no presenta ningún defecto material, de diseño o de fabricación en el momento de su adquisición original y durante un periodo de 120 meses en aluminio y estanqueidad y 24 meses en componentes eléctricos y electrónicos.

5.3. Si durante el periodo de garantía el radiador no funciona correctamente con un uso normal, y sea fallo de diseño, de los materiales o de fabricación, ROINTE, reparará o sustituirá el radiador, según estime oportuno, según términos y condiciones establecidos a continuación:

5.3.1. La garantía sólo se facilita si presenta el certificado de garantía original emitido por el establecimiento vendedor y cuando la citada garantía este correctamente rellena incluyendo referencia de producto, número de serie, fecha de compra y sello del vendedor. ROINTE se reserva el derecho de rechazar el servicio de garantía cuando esta información haya sido retirada o rectificada tras la compra original del producto.

5.3.2. La garantía tan solo se aplica a los casos relativos a defectos de material, diseño o defecto de fabricación, en ningún caso cubre daños del radiador por los siguientes motivos:

- a) Uso incorrecto del producto, para otros fines que los normales o por no respetar las instrucciones de uso y mantenimiento dadas por Rointe, así como la instalación o el uso del producto de alguna forma que incumpla los estándares técnicos de seguridad vigentes. Los daños por corrosión al exponer directamente el producto al agua salada quedan excluidos de la garantía. Cuando la instalación se realice a una distancia no superior a 200 m de la costa, el periodo de garantía por daños por corrosión se reduce a la mitad.
- b) Reparaciones no autorizadas realizadas por personal no autorizado o la apertura del radiador por personas no autorizadas.
- c) Accidentes imprevistos fuera del control de Rointe, como rayos, incendios, inundaciones, desordenes públicos, etc.

5.3.3. Las reparaciones o sustituciones que contemplan esta garantía no permiten la extensión ni nuevo comienzo del período de garantía.

5.3.4. Las reparaciones o reemplazos cubiertos en esta garantía se deben hacer con unidades funcionalmente equivalentes. Las piezas defectuosas o piezas retiradas o reemplazadas pasarán a ser propiedad de ROINTE.

5.4. El servicio técnico de Rointe le podrá asesorar si necesita comprar algún repuesto fuera del periodo de garantía.

5.5. Esta garantía no afecta a los derechos legales del comprador previstos por la legislación nacional vigente, ni los derechos del comprador contra los del distribuidor o instalador que surjan a partir del contrato de compraventa.

5.6. En ausencia de una legislación nacional vigente aplicable, esta garantía será la única protección del comprador.

Rointe, sus oficinas y distribuidores e instaladores no se responsabilizarán de ningún tipo de daños, tanto fortuitos como accidentales, derivados de infringir cualquier norma implícita relacionada con este producto.

5.7. Revisa las condiciones de Licencia de Usuario Final (EULA) en el documento adjunto para estar informado acerca del acuerdo legal que aceptas cuando instalas un producto de calefacción Serie D con DELTA Ultimate technology.

Normativa Europea (RAEE) 2012/19/UE 

En base a la normativa europea 2012/19/UE de Residuos de Aparatos Eléctricos y Electrónicos (RAEE), dichos aparatos no pueden ser arrojados en los contenedores municipales habituales; tienen que ser recogidos selectivamente para optimizar la recuperación y reciclado de los componentes y materiales que los constituyen, y reducir el impacto en la salud humana y el medio ambiente. El símbolo del cubo de basura tachado sobre barra horizontal se marca sobre todos los productos ROINTE para recordar al consumidor la obligación de separarlos para la recogida selectiva. El consumidor debe contactar con la autoridad local o con el vendedor para informarse en relación a la correcta eliminación de su aparato.

IP 24C

MODELO	ELEM.	POTENCIA	TENSIÓN	ALTO (mm)	ANCHO (mm)	PROF. (mm)	PROF. INST. (mm)	PESO CON EMBALAJE
DNW0330RAD	3	330 W	230V~	585	350	97	120	8,8 kg
DNB0330RAD								
DNR0330RAD								
DNW0550RAD	5	550 W	230V~	585	510	97	120	13,3 kg
DNB0550RAD								
DNR0550RAD								
DNW0770RAD	7	770 W	230V~	585	675	97	120	17,5 kg
DNB0770RAD								
DNR0770RAD								
DNW0990RAD	9	990 W	230V~	585	835	97	120	21,5 kg
DNB0990RAD								
DNR0990RAD								
DNW1210RAD	11	1.210 W	230V~	585	992	97	120	25,2 kg
DNB1210RAD								
DNR1210RAD								
DNW1430RAD	13	1.430 W	230V~	585	1.160	97	120	27 kg
DNB1430RAD								
DNR1430RAD								
DNW1600RAD	15	1.600 W	230V~	585	1.320	97	120	33,2 kg
DNB1600RAD								
DNR1600RAD								



Cortar por la línea de puntos

CERTIFICADO DE GARANTÍA



En el supuesto de defecto en el producto dentro del periodo de garantía, para hacer efectiva ésta, solicitamos rellene el certificado de garantía siguiente y nos lo remita sellado junto con copia de la factura de compra por correo electrónico a sat@rointe.com o a la siguiente dirección postal: INDUSTRIAS ROYAL TERMIC, S.L., C/E, Parcela 43, 30140 Santomera (Murcia).

CERTIFICADO DE GARANTÍA

REFERENCIA:	Nº SERIE:
USUARIO:	
DOMICILIO:	
POBLACIÓN:	C.P.
PROVINCIA:	PAÍS:
TELÉFONO:	SELLO DEL ESTABLECIMIENTO VENDEDOR:
CORREO ELECTRÓNICO:	FECHA DE COMPRA:

NOTA: Este certificado de garantía debe estar totalmente cumplimentado para tener derecho a la garantía, no debe faltar la fecha de compra ni el sello del establecimiento vendedor. Adjuntar copia de la factura de compra o copia de la cédula de habitabilidad para obra nueva.







ROINTE ESPAÑA Y PORTUGAL

P.I. Vicente Antolinos
C/ E, parc. 43, 30140 Santomera
Murcia, España

T. 902 158 049

F. 968 277 125

Servicio de Atención Técnica

T. 902 130 134

sat@rointe.com

www.rointe.com



MDRN16V1-ES