

INSTRUCCIONES DE INSTALACIÓN Y FUNCIONAMIENTO DE LA ENCIMERA A GAS EMPOTRABLE

ADVERTENCIAS

ANTES DE UTILIZAR EL APARATO, LEA EL MANUAL CON DETENIMIENTO Y TOTALMENTE, Y SIGA TODAS LAS MEDIDAS DE SEGURIDAD IMPORTANTES

Seguridad General

- Este aparato está únicamente diseñado para su uso doméstico y no en entornos profesionales.
- Este aparato no es apto para el uso por parte de personas (incluyendo niños) con discapacidades físicas, sensoriales o mentales; o bien que carezcan de la suficiente experiencia y conocimiento, a menos que sean supervisados o se les haya instruido en el uso del aparato por parte de personas responsables, por su seguridad.
- El aparato se fabrica de acuerdo con las normas locales e internacionales, así como con los reglamentos aplicables.
- Los trabajos de mantenimiento y reparación deben ser realizados únicamente por técnicos de mantenimiento autorizados. Cualquier instalación y reparación que no se realice siguiendo las instrucciones siguientes puede suponer un peligro para usted.

Instalación

- La instalación y la puesta en marcha de este aparato debe realizarla un técnico autorizado. El fabricante no se responsabiliza de ningún daño provocado por una instalación incorrecta o llevada a cabo por personal no autorizado.
- Al desembalar el aparato, asegúrese de que no se haya dañado durante el transporte. En caso de que encuentre un defecto, no utilice el aparato y póngase en contacto con el servicio de asistencia técnica autorizado. Los materiales utilizados para el paquete (nylon, grapas, corchos, etc...) pueden causar efectos perjudiciales a los niños; por tanto, deben recogerse y eliminarse inmediatamente.
- Antes de instalar la encimera, asegúrese de que sean compatibles las condiciones de la instalación del gas (tipo de gas y presión de salida del mismo), así como los ajustes del aparato. En la etiqueta correspondiente aparecen indicados los valores de ajuste del aparato.
- Este aparato no está conectado a ningún sistema de evacuación de residuos procedentes de la combustión. Dicho sistema deberá instalarse y conectarse de acuerdo a la normativa actual sobre instalaciones de gas. Debe prestar especial atención a las indicaciones relevantes en materia de ventilación.
- Este aparato no es apto para el uso por parte de personas (incluyendo niños) con discapacidades físicas, sensoriales o mentales; o bien que carezcan de la suficiente experiencia y conocimiento, a menos que sean supervisados o se les haya instruido en el uso del aparato por parte de personas responsables, por su seguridad.
- Debe vigilarse a los niños para asegurarse de que no jueguen con el aparato.
- Si el cable de alimentación está dañado, debe acudir al fabricante, distribuidor, servicio técnico o similares personas capacitadas, para poder reemplazarlo y evitar así cualquier peligro.



ADVERTENCIA: Durante el uso, las partes accesibles pueden calentarse. Los niños pequeños deben mantenerse alejados.

- Para las placas: el aparato no está diseñado para funcionar mediante temporizadores externos ni sistemas de control a distancia.

Durante el Uso

- Cuando el aparato está en marcha, la superficie exterior está caliente. Aun habiendo apagado el aparato, estas piezas mantienen el calor durante un rato. No toque las superficies calientes y mantenga alejados a los niños.
- No deje el aparato sin vigilancia cuando esté cocinando con grasas sólidas o aceites. Pueden prenderse fuego por el calor extremo. Nunca vierta agua sobre llamas causadas por aceites o grasas. Tape la olla o la sartén con su tapa para detener las llamas que se han provocado en esta situación y apague el fuego.



ATENCIÓN: El uso de este aparato de cocción a gas produce calor, humedad y residuos producto de la combustión allí donde se instale. Asegúrese de que la cocina está bien ventilada, especialmente cuando esté utilizando el aparato; mantenga las rejillas de ventilación abiertas o instale un sistema mecánico de ventilación (campana extractora mecánica).



ATENCIÓN: Este aparato ha sido diseñado para ser utilizado únicamente para cocinar. No debe destinarse a ningún otro uso, como por ejemplo la calefacción de una habitación.

- No mantenga materiales inflamables cerca del aparato mientras esté en funcionamiento.
- Tenga cuidado de que los cables de otros aparatos eléctricos que funcionen cerca del aparato no toquen los puntos calientes.
- Este manual se ha redactado para más de un modelo. Es posible que el aparato no cuente con alguna de las características descritas en este manual. Preste atención a las explicaciones que tienen ilustraciones mientras esté leyendo el manual de instrucciones.

Seguridad en la Limpieza y Mantenimiento

- Antes de realizar las tareas de limpieza o mantenimiento, apague el aparato. Puede hacerlo desenchufándolo de la corriente o apagando el interruptor principal.

POR EFICIENCIA Y SEGURIDAD DEL APARATO, LE RECOMENDAMOS QUE SIEMPRE UTILICE PIEZAS DE REPUESTO ORIGINALES Y QUE EN CASO DE NECESIDAD SÓLO SE PONGA EN CONTACTO CON UN SERVICIO DE ASISTENCIA TÉCNICA AUTORIZADO.

INSTALACIÓN Y PREPARATIVOS PARA EL USO DEL APARATO



Importante: El aparato debe instalarse por parte de un técnico cualificado, siguiendo las instrucciones de instalación del fabricante, así como también la normativa local en materia de construcción, los reglamentos de las autoridades del gas y las instrucciones sobre cableado eléctrico.

Instalación del aparato

- Los técnicos instaladores deben cumplir con la normativa en vigor relativa a la ventilación y la evacuación de los gases de escape.
- Desconecte siempre el aparato del suministro de gas, antes de realizar cualquier operación de mantenimiento o reparación.
- El aparato debe ser alojado en unidades resistentes al calor.
- Las encimeras están diseñadas para integrarse en muebles de cocina de 600 mm. de profundidad.
- Los laterales de los muebles no deberán ser más altos que la encimera; deben resistir temperaturas de 60 °C por encima de la temperatura ambiente.
- No instale el aparato cerca de materiales inflamables (por ejemplo, cortinas).

Requisitos de ventilación

- Para espacios con un volumen menor a 5 m³ será necesaria un área de ventilación permanente de 100mm².

Ubicación

- Este aparato está diseñado y homologado únicamente para el uso doméstico; no debe instalarse en entornos comerciales, semi-comerciales ni comunitarios. De instalarse en éstos últimos, el aparato quedará fuera de la garantía, y podría afectar a cualquier seguro contra terceros que pudiera tener.

Información técnica para el instalador

Después de eliminar los elementos del embalaje de la encimera y sus accesorios, asegúrese de que la cocina no esté dañada. En caso de sospechas de cualquier daño en el aparato, no lo utilice y contacte con el establecimiento donde lo adquirió.

Con el aparato viene incluido un kit de instalación que contiene material sellante adhesivo, así como los soportes y tornillos de fijación necesarios.

El uso intenso y prolongado del aparato puede requerir una fuente de ventilación adicional: por ejemplo abrir una ventana, o bien, para una ventilación más efectiva, aumentar la velocidad de funcionamiento de la campana extractora, si la hubiere, por ejemplo.

- Realice el corte del hueco según las dimensiones indicadas en la ilustración 1. Hágalo de forma que una vez instalada la placa estén garantizados los requisitos siguientes:
- 100mm desde el borde de la placa hasta los materiales combustibles.
- 700mm entre la placa y los armarios o estantes superiores.
- 750mm entre la placa y la campana de extracción de humos.
- Aplique el sellante adhesivo “C” por todo el perímetro del hueco para que coincida con el perímetro externo del aparato. Asegúrese de que las juntas se superpongan en las esquinas, y de que no queda ninguna brecha a lo largo del sellante.

Soportes Tipo-1

Inserte la placa en el hueco y fíjelo en su posición mediante los soportes (A) y los tornillos (B). Ajuste la posición de los soportes en función del grosor de la encimera, según lo indicado en la Ilustración 2. Apriete los tornillos uniformemente.

Soportes Tipo-2

Mediante los tornillos (B), fije los soportes (A) a la cubierta inferior del aparato, según lo indicado en la ilustración 3. Coloque el aparato en el hueco y aplique presión sobre la encimera, asegurándose de que la placa esté bien asegurada.

Conexión del gas

La conexión del aparato debe llevarse a cabo de conformidad con las normas locales e internacionales y los reglamentos aplicables. Puede encontrar la información relacionada sobre los tipos de inyectoros y de gas adecuados en la tabla de datos técnicos. Si la presión del gas utilizado es diferente a estos valores indicados o no son estables en su área, es necesario instalar un regulador de presión en la entrada de gas. Es necesario contactar con el servicio técnico autorizado para realizar estos ajustes.

Si la conexión de gas se realiza mediante una manguera flexible conectada en la entrada de gas del aparato, deben ser fijada además mediante una abrazadera. Conecte el aparato con una manguera corta y duradera que esté lo más cerca posible de la fuente de gas. La longitud máxima permitida para el tubo es de 1,5 m. Por su seguridad, le recomendamos que cambie la manguera del gas una (1) vez al año.

A medida que se dé paso al gas, deben comprobarse todas las piezas de conexión y la manguera, con el fin de localizar cualquier fuga de gas mediante una solución jabonosa. No utilice llamas para comprobar si hay fugas de gas. Todos los componentes metálicos empleados durante la conexión de gas deben estar libres de óxido. Verifique también las fechas de caducidad de los componentes utilizados.

Recuerde que este aparato está preparado para conectarlo al suministro de gas en el país para el cual se ha fabricado. El principal país de destino está marcado en la tapa posterior del aparato. Si hay que usarlo en otro país, podrían ser necesarias cualquiera de las conexiones de la ilustración siguiente. En tal caso, comuníquese con las autoridades locales para conocer la conexión de gas correcta.

Es necesario llamar al servicio técnico autorizado para poder realizar las conexiones de gas de manera adecuada y de conformidad con las normas de seguridad.

Conexión eléctrica y seguridad

- Debe conectar el cable de toma de tierra al terminal de tierra.
- Asegúrese de que el cable esté correctamente aislado para conectarlo a la corriente durante la conexión. Si no hay una toma eléctrica con la toma de tierra adecuada, de conformidad con las regulaciones del lugar donde se instale el aparato, contacte con el servicio técnico autorizado. El enchufe con toma a tierra debe estar cerca del aparato.
- Cualquier conexión eléctrica incorrecta puede dañar el aparato, así como poner en peligro su seguridad, anulando la garantía.

- El aparato está ajustado para una corriente eléctrica de 230V a 50Hz. Si la tensión eléctrica fuera otra, contacte con el servicio técnico autorizado.
- El fabricante declara que no tiene responsabilidad alguna en contra de cualquier tipo de lesión o daños y perjuicios causados por conexiones incorrectas que se realicen por parte de personas no autorizadas.

Conversiones de gas

Este aparato está ajustado para funcionar con GLP (licuado de petróleo) o GN (Gas natural). Los quemadores se pueden adaptar a diferentes tipos de gas, sustituyendo los inyectores correspondientes y ajustando la longitud de la llama mínima adecuada para el gas en uso. Para ello, siga los pasos siguientes.

- Cierre el gas y desenchufe el aparato de la corriente.
- Saque la tapa del quemador y el adaptador. (Ilustración 6).
- Desenrosque los inyectores. Para ello, utilice una llave de 7mm. (Ilustración 7).
- Cambie el inyector por otro del kit de conversión a gas, con los diámetros correspondientes adecuados para el tipo de gas a utilizar según la tabla de información (también incluida en el kit de conversión a gas).

Ajustar la altura de la llama mínima:

La longitud de la llama en la posición mínima se ajusta gracias al tornillo plano ubicado en la válvula. Para las válvulas con sistema detector de fallo en llamas, el tornillo se encuentra en el lado del vástago de la válvula (Ilustración 8). Para las válvulas sin dispositivo de fallo de llama, el tornillo se encuentra dentro del vástago de la válvula (Ilustración 10). Para facilitar el ajuste de la llama reducida, se recomienda retirar el panel de control (y el microinterruptor, si lo hubiere) durante el ajuste.

Para determinar la posición mínima, encienda los quemadores y déjelos en la posición mínima. Quite el con la ayuda de un destornillador pequeño apriete o afloje el tornillo de desvío unos 90 grados de ángulo. Cuando la llama tenga una longitud de al menos 4mm, el gas estará bien distribuido. Asegúrese de que la llama no se extinga al pasar de la posición máxima a la posición mínima. Haga aire con la mano hacia la llama para ver si es estable.

USO DEL APARATO

Dispositivo de Seguridad para Llamas:

Quemadores de la placa (si ésta viene equipada con un dispositivo de seguridad)

Las cocinas equipadas con sistemas de detección de fallos de llama ofrecen seguridad en caso de que se apague accidentalmente la llama. Si se diera el caso, el dispositivo bloqueará los canales de los quemadores de gas y evitará que se produzca una acumulación de gas no quemado. Espere 90 segundos antes de volver a encender un quemador apagado.

El mando tiene 3 posiciones: Apagado (0), máxima (llama grande) y mínima (símbolo de llama pequeña). Después de encender el quemador en la posición máxima, se puede ajustar la longitud de la llama entre las posiciones máxima y mínima. No use los quemadores cuando la posición del mando está entre el máximo y la posición de apagado.

Compruebe las llamas a ojo tras el encendido. Si ve color amarillo en la punta, o llamas inestables o elevadas, corte el gas y compruebe el montaje de las tapas de los quemadores y las coronas (Ilustración 13). Además, asegúrese de que no hay ningún líquido sobre las tazas del quemador. Si las llamas del hornillo se apagan accidentalmente, apáguelo, ventile la cocina y no intente encenderlo de nuevo hasta después de 90 segundos.

Al apagar el mando, gírelo en sentido horario para mostrar la posición "0", o hasta que el puntero señale hacia arriba.

Para obtener el máximo rendimiento de los quemadores, utilice recipientes con los siguientes diámetros: El uso de ollas, sartenes u otros de tamaño menor a las dimensiones mínimas indicadas a continuación, causará una pérdida de energía.

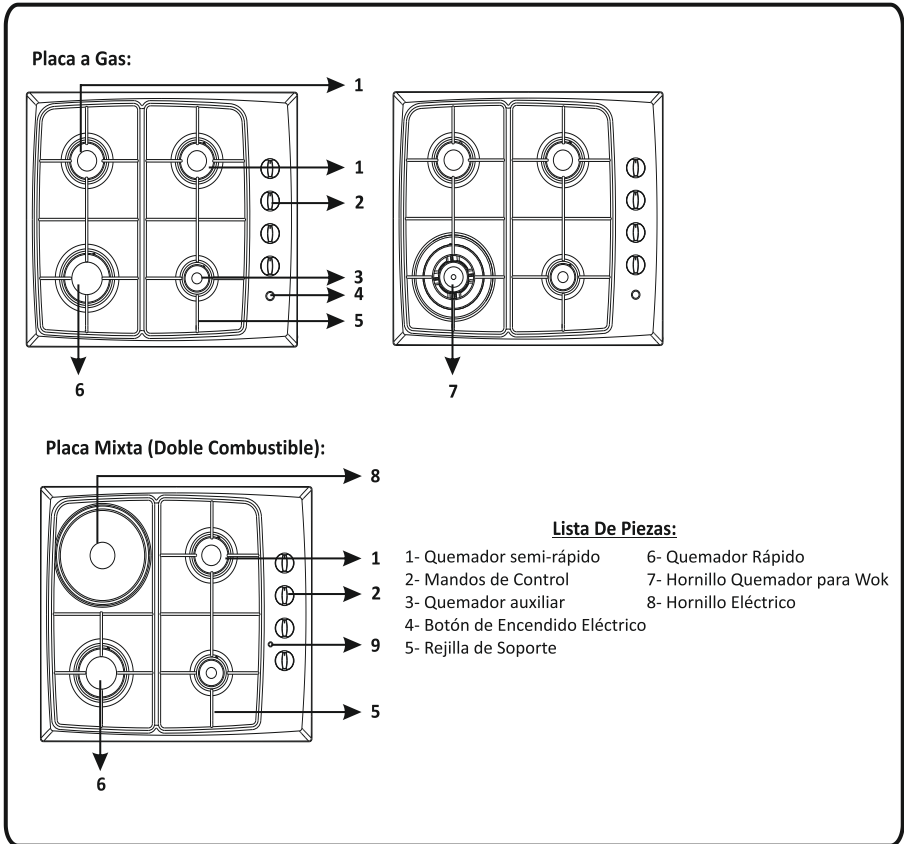
Quemador rápido/wok: 22-26cm

Quemador semi-rápido: 14-22cm

Quemador auxiliar: 12-18cm

Cuando vaya a utilizar la placa por primera vez, o bien tras no haberla utilizado durante mucho tiempo, deberá eliminar cualquier humedad acumulada en las partes eléctricas de la placa; para ello, póngala en funcionamiento al mínimo durante 20 minutos.

- Nunca utilice la placa sin colocar recipientes sobre los hornillos.
- La temperatura de las partes accesibles puede subir cuando el aparato esté funcionando. Por lo tanto, es importante que mantenga a los niños y a los animales alejados de la placa durante y después de su uso.
- Para asegurar una larga duración del quemador, debe limpiarlo a fondo con productos de limpieza adecuados. Para evitar que los hornillos se oxiden y mantenerlos como nuevos, le recomendamos frotarlos suavemente con un paño ligeramente empapado de aceite. No utilice ningún aparato a vapor para limpiarlos.
- Asegúrese de que la base de la sartén esté seca antes de situarla encima de la placa.
- Cuando la placa esté en funcionamiento, es importante que el recipiente de cocción esté bien centrado sobre la misma (Ilustración 11).



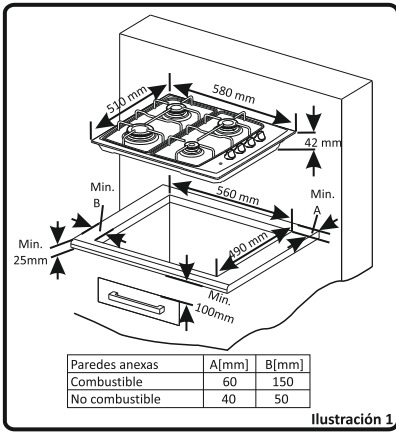


Ilustración 1

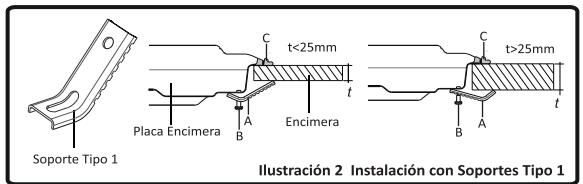


Ilustración 2 Instalación con Soportes Tipo 1

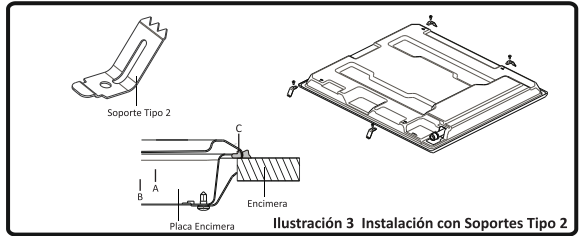


Ilustración 3 Instalación con Soportes Tipo 2

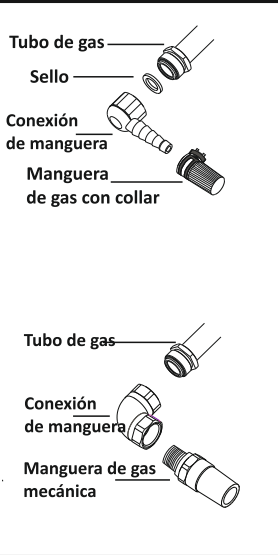
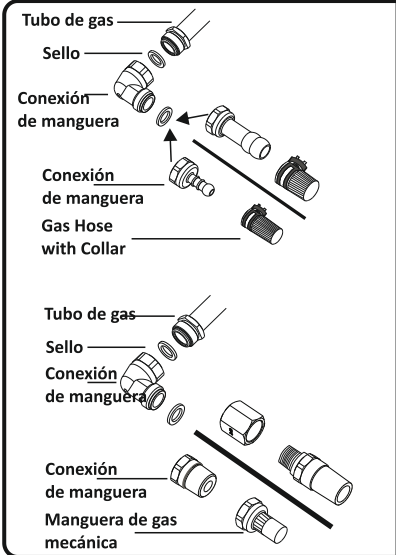


Ilustración 4

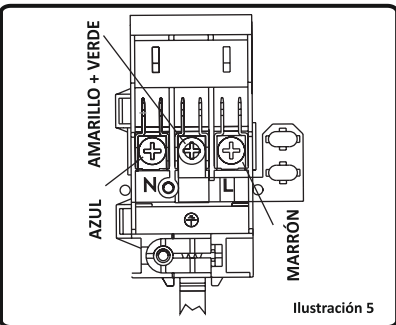
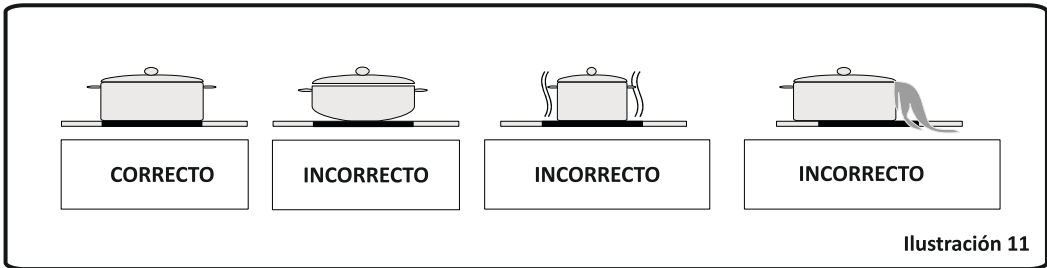
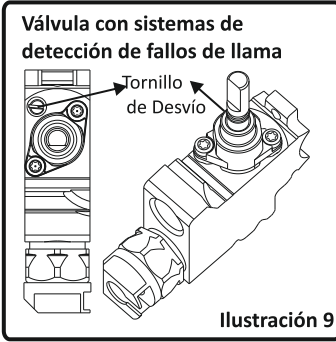
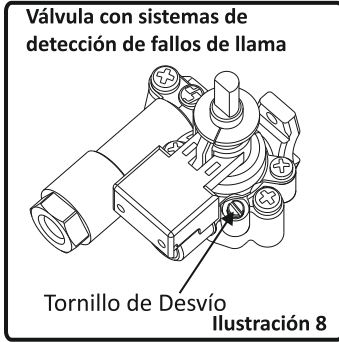
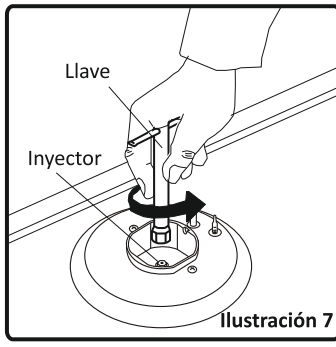
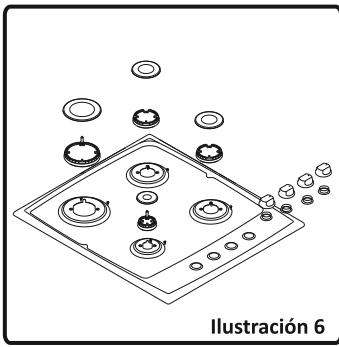


Ilustración 5



Marca		<i>Benavent</i>
Modelo		BE9140X
Tipo de Placa		Gas
Número de zonas de cocción		4
Tecnología de calentamiento-1		Gas
Tamaño-1		Auxiliar
Eficiencia de energía-1	%	NA
Tecnología de calentamiento-2		Gas
Tamaño-2		Semi-Rápido
Eficiencia de energía-2	%	59,0
Tecnología de calentamiento-3		Gas
Tamaño-3		Semi-Rápido
Eficiencia de energía-3	%	59,0
Tecnología de calentamiento-4		Gas
Tamaño-4		Rápido
Eficiencia de energía-4	%	57,0
Eficiencia de energía de la placa	%	58,3
Esta placa cumple con EN 30-2-1		

Trucos para ahorrar energía

Placa

- Use utensilios de cocina que tengan una base plana.
- Use utensilios de cocina con el tamaño adecuado.
- Use utensilios de cocina con tapa.
- Reduzca al mínimo la cantidad de líquido o grasa.
- Cuando el líquido empiece a hervir, reduzca la fuerza.

TABLA DE INYECTORES

G30 28-30mbar 7.5 kW 545 g/h II2H3+ ES Clase: 3	LPG G30/G31 28-30/37 mbar	NG G20 20 mbar
QUEMADOR RAPIDO		
Diám. inyector (1/100 mm)	85	115
Valor normal (kW)	3	3
Consumo en1 h	218,1 g/h	285,7 l/h
QUEMADOR MEDIANO		
Diám. inyector (1/100 mm)	65	97
Valor normal (kW)	1,75	1,75
Consumo en1 h	127,2 g/h	166,7 l/h
QUEMADOR MEDIANO		
Diám. inyector (1/100 mm)	65	97
Valor normal (kW)	1,75	1,75
Consumo en1 h	127,2 g/h	166,7 l/h
QUEMADOR AUXILIAR		
Diám. inyector (1/100 mm)	50	72
Valor normal (kW)	1	1
Consumo en1 h	72,7 g/h	95,2 l/h

Hornillo Eléctrico

Tipo	Diámetro (mm)	Consumo eléctrico (W)
Estándar	180	1000
Rápido	180	1500

Tipo de corriente utilizada: 230V~



El símbolo en el producto o en su embalaje indica que este producto no se puede tratar como desperdicios normales del hogar.

Este producto se debe entregar al punto de recolección de equipos eléctricos y electrónicos para reciclaje. Al asegurarse de que este producto se deseché correctamente, usted ayudará a evitar posibles consecuencias negativas para el ambiente y la salud pública, lo cual podría ocurrir si este producto no se manipula de forma adecuada. Para obtener información más detallada sobre el reciclaje de este producto, póngase en contacto con la administración de su ciudad, con su servicio de desechos del hogar o con la tienda donde compró el producto.

INSTRUÇÕES DE FUNCIONAMENTO E DE INSTALAÇÃO DA PLACA VITROCERÂMICA ENCASTRÁVEL

RECOMENDAÇÕES

SEGUIR TODAS AS MEDIDAS DE SEGURANÇA E LER O MANUAL NA SUA TOTALIDADE ANTES DE UTILIZAR O APARELHO.

Segurança em geral

- Este aparelho foi concebido apenas para uso não-profissional, doméstico.
- Este aparelho não se destina a ser utilizado por pessoas (incluindo crianças) com uma capacidade física, sensorial ou mental reduzida, sem experiência e conhecimentos, a não ser que sejam supervisionadas ou tenham recebido instrução sobre a utilização do produto por uma pessoa responsável pela sua segurança.
- O seu aparelho é produzido de acordo com as normas e regulamentações locais e internacionais aplicáveis.
- Os trabalhos de manutenção e de reparação devem apenas ser realizados por técnicos de reparação autorizados. Os trabalhos de instalação e de reparação efectuados sem o conhecimento adequado podem colocá-lo em perigo.

Instalação

- O aparelho deve ser instalado e colocado em funcionamento por um técnico autorizado. O fabricante não pode ser considerado responsável por eventuais danos provocados por uma colocação e instalação errada do aparelho efectuadas por pessoas não autorizadas.
- Quando retirar o aparelho da embalagem, verificar se não foi danificado durante o transporte. Se constatar algum dano, não utilizar o aparelho e contactar imediatamente o serviço autorizado de manutenção. Como os materiais utilizados para a embalagem (nylon, agramos, esponja...etc) pode causar efeitos prejudiciais em crianças, devem ser recolhidos e removidos de imediato.
- Antes de instalar, verificar se as condições de distribuição local (tipo de gás e pressão de gás) e os ajustes do produto são compatíveis. As condições de ajuste deste produto estão indicadas na etiqueta.
- Este produto não está ligado a nenhum dispositivo de evacuação de produtos de combustão. O produto deve ser instalado e ligado de acordo com as normas de instalação actuais. Deve dar uma atenção particular aos principais requisitos relacionados com a ventilação.
- Este aparelho não se destina a ser utilizado por pessoas (incluindo crianças) com uma capacidade física, sensorial ou mental reduzida, sem experiência e conhecimentos, a não ser que sejam supervisionadas ou tenham recebido instrução sobre a utilização do produto por uma pessoa responsável pela sua segurança.
- As crianças devem ser supervisionadas para garantir que não brincam com o aparelho.
- Se o cabo de alimentação estiver danificado, deve ser substituído pelo fabricante, o respectivo agente de reparação ou uma pessoa qualificada de modo a evitar danos.



AVISO: As partes acessíveis podem ficar quentes durante a utilização. Deve manter as crianças afastadas do aparelho.

- Para as placas, o produto não foi concebido para funcionar com um temporizador externo ou um sistema de controlo remoto separado.

Durante a utilização

- Quando o aparelho está em funcionamento, as superfícies exteriores aquecem. Mesmo se o aparelho estiver desligado, estas partes permanecem quentes durante um determinado tempo. Não tocar nas superfícies quentes e manter as crianças afastadas.
- Não abandonar o aparelho quando está a cozinhar com óleos sólidos ou líquidos. Podem incendiar-se em condições de aquecimento extremo. Nunca verter água por cima das chamas que forem originadas pelo óleo. Tapar o recipiente ou a frigideira com a respectiva tampa de modo a conter a chama que surgiu nesta situação e desligar o fogão.



CUIDADO: A utilização de aparelhos de cozinha que funcionam a gás conduzem à produção de calor, humidade e produtos de combustão no local onde estão instalados. Assegurar que as cozinhas são bem ventiladas especialmente quando o aparelho está em uso, manter os orifícios de ventilação natural abertos ou instalar um dispositivo de exaustão mecânica (exaustor mecânico).



CUIDADO: Este aparelho destina-se apenas a fins de cozedura. Não deve ser usado para outras finalidades, por exemplo para aquecimento de uma divisão da casa.

- Não manter materiais inflamáveis perto quando o aparelho estiver em funcionamento.
- Prestar especial atenção aos cabos dos outros dispositivos eléctricos que estão a funcionar na proximidade do aparelho, para que estes não toquem as partes quentes.
- Este manual foi elaborado em comum para mais do que um modelo. O seu aparelho pode possuir algumas das características descritas neste manual. Prestar especial atenção às expressões que têm figuras, quando estiver a ler o manual de funcionamento.

Segurança durante a limpeza e manutenção

- Desligar o aparelho antes de operações como a de limpeza ou manutenção. Estas podem ser efectuadas depois de ter desligado o aparelho ou desligado o interruptor principal.

PARA UMA UTILIZAÇÃO EFICIENTE E SEGURA DO APARELHO, RECOMENDAMOS QUE SEJAM SEMPRE UTILIZADAS AS PEÇAS DE SUBSTITUIÇÃO ORIGINAIS E CONTACTAR OS NOSSOS SERVIÇOS DE ASSISTÊNCIA AUTORIZADOS SE NECESSÁRIO.

INSTALAÇÃO E PREPARAÇÃO PARA A UTILIZAÇÃO



Importante: Este aparelho deve ser instalado por pessoal qualificado em conformidade com as instruções de instalação do fabricante, regulamentações locais de construção, códigos das entidades reguladoras do gás e instruções de ligações eléctricas.

Instalação do seu produto

- Os técnicos instaladores devem cumprir as leis em vigor no que se refere à ventilação e à exaustão dos gases produzidos.
- Deve sempre desligar o fornecimento de gás ao aparelho antes de realizar quaisquer operações de manutenção ou reparações.
 - O aparelho deve ser encastrado em espaços resistentes ao calor.
 - Estas placas são concebidas para encastrar nos móveis de cozinha que tenham 600 mm de profundidade.
 - As paredes do aparelho não devem ser mais altas que a bancada de trabalho e têm que ser resistentes à temperatura de 60°C acima da temperatura ambiente.
 - Não instalar o aparelho próximo de materiais inflamáveis (por ex. cortinas).

Requisitos de ventilação

- Para divisões com um volume inferior a 5m³ será necessária uma área livre de ventilação permanente com 100mm².

Localização

- O aparelho é concebido e aprovado para apenas uso doméstico e não deve ser instalado em espaço comercial, semi-comercial ou comunitário. O seu produto não será garantido se instalado em algum dos espaços acima mencionados e pode afectar os seguros de terceiros ou públicos que possa possuir.

Informação técnica para o instalador

Depois de retirar da embalagem, verificar se o aparelho e respectivos acessórios, verificar se a placa não está danificada. Se suspeitar da existência de algum dano não deve utilizar o aparelho e deve contactar o estabelecimento comercial onde adquiriu a placa.

O aparelho é fornecido com um kit de instalação incluindo material vedante autocolante e suportes e parafusos de fixação são incluídos com o aparelho.

Uma utilização intensiva prolongada do produto pode implicar uma ventilação adicional, por exemplo a abertura de uma janela, ou uma ventilação mais eficaz, por exemplo aumentar o nível da ventilação mecânica, se existir.

- Cortar as dimensões da abertura conforme indicado na Figura 1. Localizar a abertura na bancada de trabalho de modo que depois de instalada a placa estejam garantidos os seguintes requisitos;
- 100mm a partir do rebordo do fogão para materiais combustíveis
- 700mm por baixo dos armários superiores de parede, prateleiras
- 750mm por baixo dos exaustores superiores.
- Aplicar o material vedante autocolante “C” a toda a volta da abertura na bancada de trabalho para coincidir com o perímetro do rebordo exterior do aparelho. Assegurar que as junções se sobrepõem nos cantos e que não é deixada qualquer folga ao longo do material de vedação.

Suportes do Tipo 1

Inserir o aparelho na abertura e fixar na posição através dos suportes (A) e parafusos (B). Ajustar a posição dos suportes dependendo da espessura da bancada de trabalho conforme indicado na Figura 2 e apertar com firmeza os parafusos.

Suportes do Tipo 2

Fixar os suportes (A) através dos parafusos (B) na tampa inferior do aparelho conforme mostrado na Figura 3. Introduzir o aparelho na abertura e fazer pressão na bancada de trabalho, garantir que o aparelho está firmemente posicionado.

Ligação do gás

A ligação do aparelho deve ser realizada de acordo com as normas locais e internacionais e com as regulamentações aplicáveis. Pode encontrar informação relacionada com os tipos de gás apropriados e com os injectores de gás adequados na tabela de dados técnicos. Se a pressão de gás utilizado for diferente dos valores indicados ou não forem estáveis na sua região, pode ser necessário montar um regulador de pressão existente na entrada de gás. É com toda a certeza necessário contactar o serviço autorizado para realizar estes ajustes.

Se a ligação do gás for feita com uma mangueira flexível que é fixada na entrada de gás do aparelho, esta também deve ser fixada com uma braçadeira de tubo. Ligar o seu aparelho com uma mangueira curta e durável que esteja o mais próximo possível da fonte de fornecimento de gás. O comprimento máximo autorizado da mangueira é 1,5m. O mangueira que leva o gás para o aparelho deve ser substituída uma (1) vez por ano para sua segurança.

Quando o gás está ligado, todas as partes de ligação e a mangueira devem ser verificadas com água com sabão ou fluidos de fuga. Não usar chama viva para verificar a fuga de gás. Todos os componentes de metal usados durante a ligação do gás devem estar isentos de ferrugem. Verificar também as datas de validade dos componentes a serem usados.

Deve lembrar-se que este aparelho está pronto para ser ligado ao fornecimento de gás no país para o qual foi produzido. O principal país de destino está marcado na tampa traseira do aparelho. Se necessitar de o usar noutro país, podem ser necessárias, qualquer uma das ligações mostradas na figura abaixo.

Neste caso, deve contactar as autoridades locais para saber qual a ligação de gás correcta.

É necessário contactar o serviço autorizado para realizar correctamente as ligações do gás em conformidade com as normas de segurança.

Ligação eléctrica e segurança

- O cabo terra deve estar ligado ao terminal terra.
- Tem de garantir que o cabo de alimentação com o isolamento adequado seja ligado à fonte de alimentação durante a ligação. Se não existir tomada eléctrica com ligação terra apropriada, conforme as regulamentações no local onde o aparelho é para ser instalado, deve contactar o serviço autorizado. A tomada eléctrica ligada à terra deve estar próxima do aparelho.
- Qualquer ligação eléctrica incorrecta pode danificar o seu aparelho, bem como colocar em perigo a sua segurança, tornando a garantia inválida.

- O aparelho está regulado para electricidade 230V 50Hz. Se o fornecimento de electricidade for diferente deve contactar o serviço autorizado.

- O fabricante declara que não assume qualquer responsabilidade por danos ou perdas causados por ligações inapropriadas que sejam executadas por pessoal não autorizado.

Conversão do gás

O seu aparelho está regulado para funcionar com gás GLP/GN. Os queimadores de gás podem ser adaptados para os diferentes tipos de gás, substituindo os injectores correspondentes e ajustando o comprimento de chama mínimo adequado para o gás em utilização. Para este efeito, devem ser seguidas as etapas seguintes:

- Cortar o fornecimento de gás e desligar da corrente eléctrica.
- Remover o queimador e o adaptador (Figura 6).
- Desaparafusar os injectores. Para realizar isto, utilizar uma chave inglesa de 7mm (Figura 7).
- Substituir o injector pelos incluídos no kit de conversão do gás, com os diâmetros correspondentes adaptados para o tipo de gás que vai ser utilizado, conforme o quadro de informação (que também está incluído no kit de conversão).

Ajustar a posição de chama reduzida:

O comprimento da chama na posição mínima é ajustada com um parafuso de cabeça plana localizado na válvula. Para válvulas com dispositivo de falha de chama, o parafuso está localizado na parte lateral do veio da válvula (Figura 8-9). Para válvulas sem dispositivo de falha de chama, o parafuso está localizado na parte lateral do veio da válvula (Figura 10). Para um ajustamento fácil de chama reduzida, é aconselhável remover o painel de controlo (e o micro-interruptor, se existir) durante o ajustamento.

Para determinar a posição mínima, acender os queimadores e deixá-los na posição mínima. Removê-los com a ajuda de uma chave de fendas pequena ou soltar o parafuso de desvio em cerca de 90 graus. Quando a chama tem uma altura de pelo menos 4mm, o gás está bem distribuído. Assegurar que a chama não se apaga quando passa da posição máxima para a posição mínima. Criar vento artificial com a sua mão em direcção à chama para verificar e a chama se mantém estável.

UTILIZAÇÃO DO SEU PRODUTO

Dispositivo de segurança da chama:

Queimadores da placa (Se o seu produto está equipado com um dispositivo de segurança de gás)

As placas estão equipadas com um dispositivo de falha da chama que fornece segurança no caso de a chama se apagar acidentalmente. Se for o caso, o dispositivo irá bloquear os canais dos queimadores do gás e evitará qualquer acumulação de gás não queimado. Aguardar 90 segundos antes de voltar a acender o queimador de gás apagado.

A placa tem três posições: Desligada (0), máximo (símbolo da chama grande) e mínimo (símbolo da chama pequena). Depois de acender o queimador na posição máxima; pode regular o comprimento da chama entre as posições máxima e mínima. Não colocar os queimadores em funcionamento quando a posição do botão está entre as posições máxima e mínima.

Depois de acender, verificar visualmente as chamas. Se verificar a existência duma ponta amarela ou chamas instáveis; desligar o fornecimento do gás e verificar a montagem das tampas dos queimadores e das respectivas coroas (Figura 13). Também, verificar que não existe qualquer líquido presente no copo do queimador. Se a chama do queimador se apagar acidentalmente, desligar o queimador, ventilar a cozinha com ar fresco, e não tentar voltar a acender durante 90 seg.

Quando desligar a placa, rodar o botão no sentido dos ponteiros do relógio de modo que o botão mostre a posição "0" ou o marcador do botão esteja apontado para cima.

De modo a obter um desempenho máximo dos queimadores principais, deve utilizar recipientes com as bases planas. Utilizar recipientes mais pequenos que as dimensões mínimas abaixo indicadas dará origem a perda de energia.

Queimador Rápido/Wok : 22-26cm

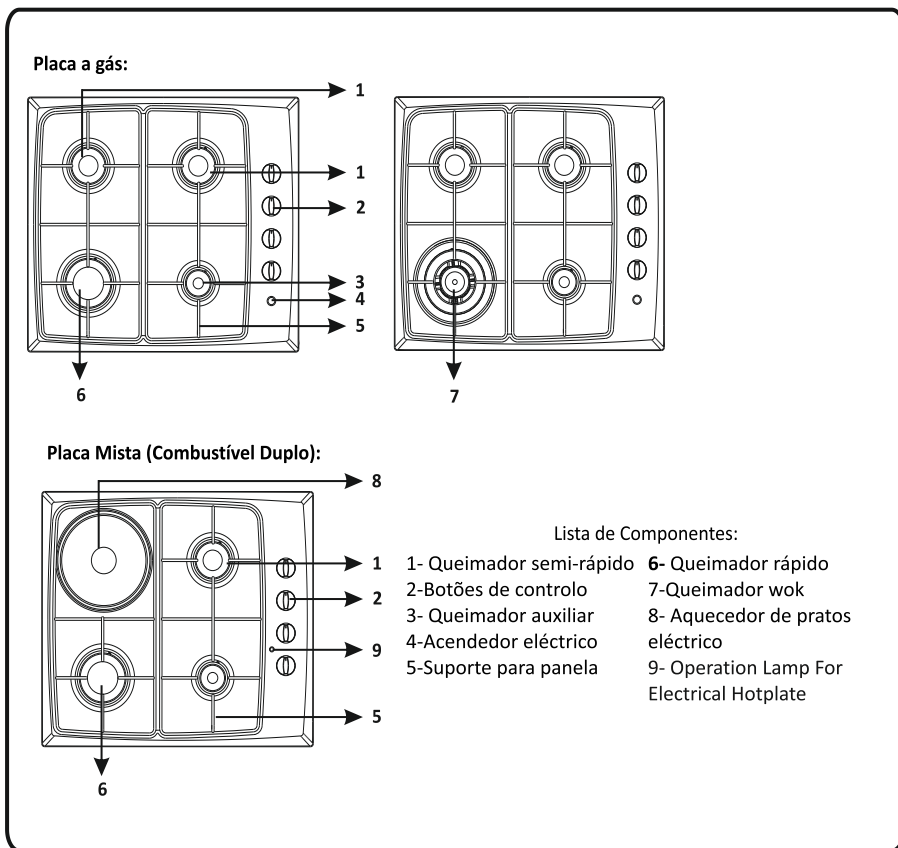
Queimador Semi-Rápido: 14-22cm

Queimador Auxiliar: 12-18cm

Quando utilizar pela primeira vez ou quando a placa não for utilizada durante um longo período, é necessário eliminar a humidade que se acumulou em torno dos elementos eléctricos da placa acendendo a placa eléctrica na posição mínima durante cerca de 20 minutos.

- Nunca operar a placa sem painéis por cima das placas eléctricas.
- A temperatura das partes acessíveis pode ser elevada quando o aparelho está em funcionamento. Portanto é imperativo manter as crianças e os animais fora do alcance da placa durante e após o funcionamento.
- Para assegurar uma longa duração, a placa eléctrica deve ser limpa em profundidade com os produtos de limpeza adequados. Para evitar ferrugem e para as manter como novas é recomendado untar ligeiramente as placas eléctricas com um tecido embebido numa pequena quantidade de azeite. Não utilizar máquina de limpeza a vapor.
- Certificar que a base da panela está seca antes de a colocar em cima da placa.

Enquanto a placa eléctrica está em funcionamento, é importante assegurar que a panela está correctamente centrada por cima da placa (Figura 11)



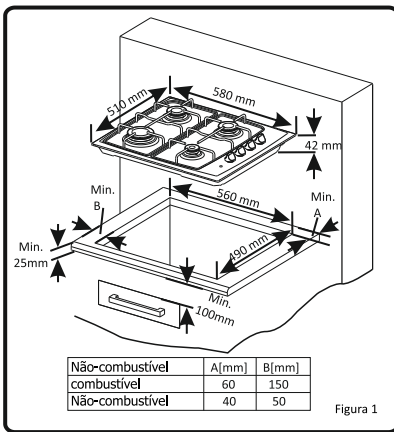


Figura 1

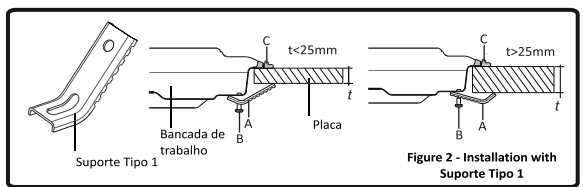


Figure 2 - Installation with Suporte Tipo 1

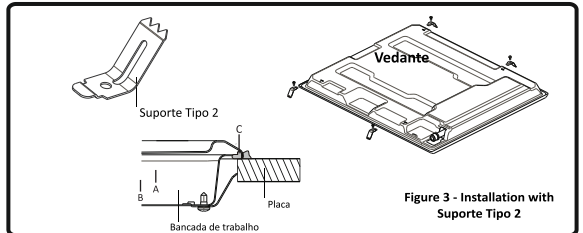


Figure 3 - Installation with Suporte Tipo 2

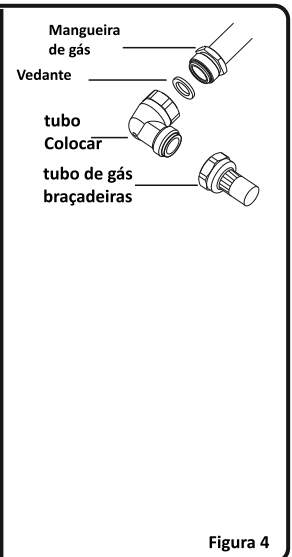
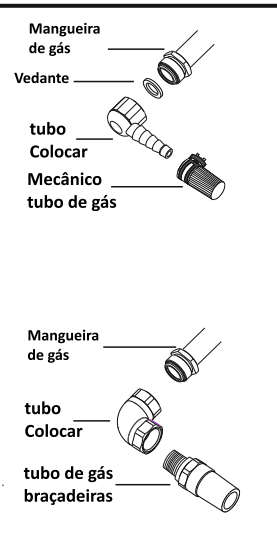
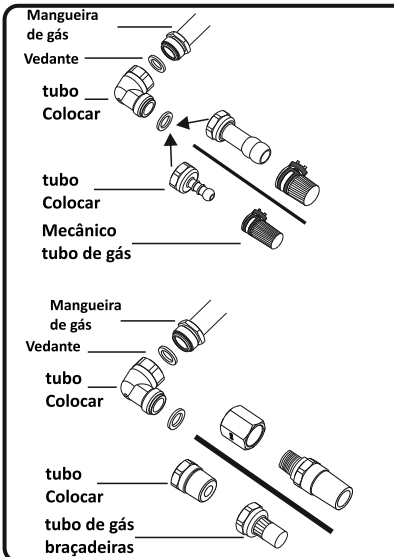


Figura 4

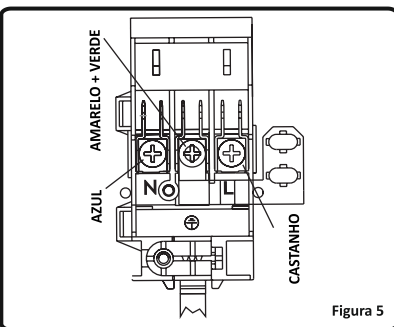
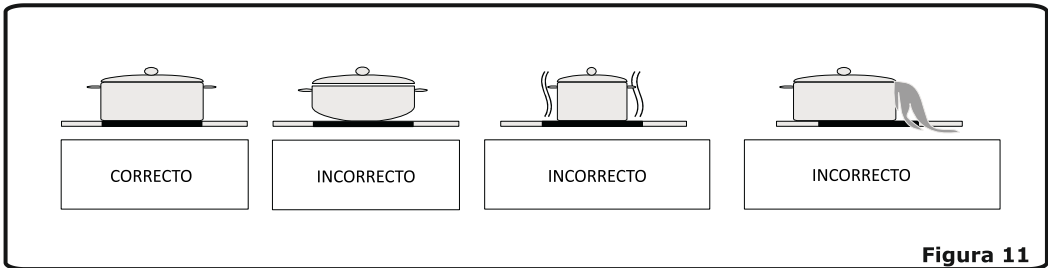
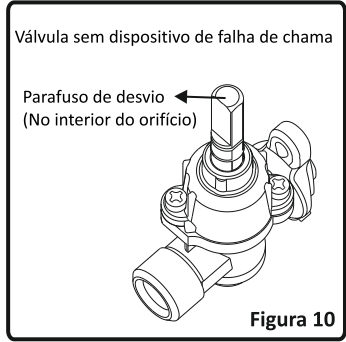
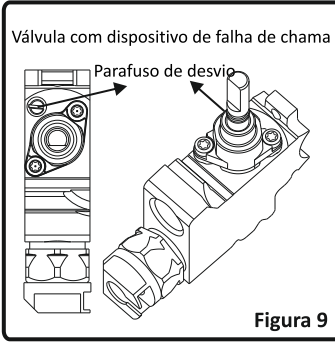
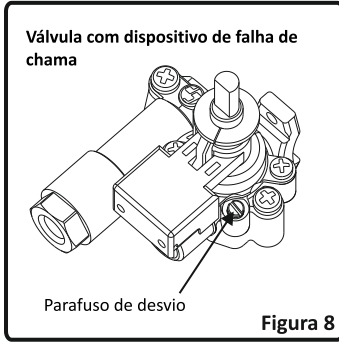
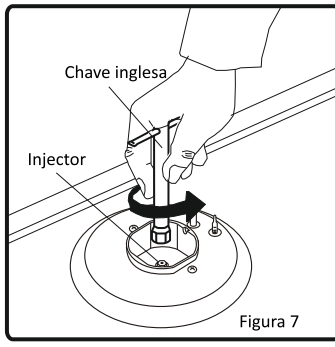
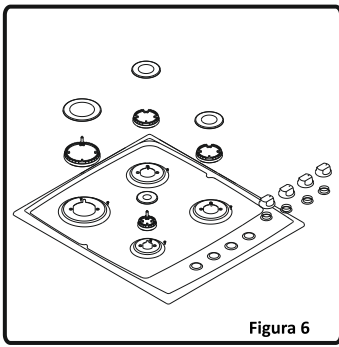


Figura 5



QUADRO INJECTOR

G30 28-30mbar 7.5 kW 545 g/h IIzH3+ ES Classe: 3	LPG G30/G31 28-30/37 mbar	NG G20 20 mbar
QUEIMADOR RÁPIDO		
Injector (1/100 mm)	85	115
Índice nominal (KW)	3	3
CONSUMO EM 1h	218,1 g/h	285,7 l/h
QUEIMADOR SEMI RÁPIDO		
Injector (1/100 mm)	65	97
Índice nominal (KW)	1,75	1,75
CONSUMO EM 1h	127,2 g/h	166,7 l/h
QUEIMADOR SEMI RÁPIDO		
Injector (1/100 mm)	65	97
Índice nominal (KW)	1,75	1,75
CONSUMO EM 1h	127,2 g/h	166,7 l/h
QUEIMADOR AUXILIAR		
Injector (1/100 mm)	50	72
Índice nominal (KW)	1	1
CONSUMO EM 1h	72,7 g/h	95,2 l/h

Aquecedor de pratos eléctrico

Tipo	Diâmetro (mm)	Alimentação eléctrica (W)
Normal	180	1000
Rápido	180	1500

Tipo de energia utilizada: 230V~



O símbolo no produto ou na embalagem indica que este produto não pode ser tratado como lixo doméstico. Em vez disso, deve ser entregue ao centro de recolha selectiva para a reciclagem de equipamento eléctrico e electrónico. Ao garantir uma eliminação adequada deste produto, irá ajudar a evitar eventuais consequências negativas para o meio ambiente e para a saúde pública, que, de outra forma, poderiam ser provocadas por um tratamento incorrecto do produto. Para obter informações mais pormenorizadas sobre a reciclagem deste produto, contacte os serviços municipalizados locais, o centro de recolha selectiva da sua área de residência ou o estabelecimento onde adquiriu o produto.