

EN**IN GROUND STEEL WALL POOL**

BEFORE STARTING ASSEMBLY, READ THE INSTRUCTIONS BELOW CAREFULLY
 ASSEMBLY VIDEO CLIPS ON OUR WEB PAGES
 NON-CONTRACTUAL PHOTOS AND PICTURES

ES**PISCINA ENTERRADA DE PARED DE ACERO**

ANTES DE PROCEDER AL MONTAJE, LEA DETENIDAMENTE LAS SIGUIENTES INSTRUCCIONES.
 VIDEOS DE MONTAJE EN NUESTRAS PÁGINAS WEB
 FOTOS E IMÁGENES NO CONTRACTUALES

FR**PISCINE ENTERRE PARIOI ACIER**

AVANT DE PROCEDER AU MONTAGE DE LA PISCINE, LIRE ATTENTIVEMENT LES INSTRUCTIONS SUIVANTES
 VIDÉOS DE MONTAGE SUR NOS SITES WEB
 PHOTOS ET IMAGES NON CONTRACTUELLES

DE**EINGEGRABENES STAHLWANDBECKEN**

VOR DER MONTAGE BITTE DIE SICHERHEITSHINWEISE BEACHTEN.
 VIDEO-CLIPS MIT MONTAGEHINWEISEN AUF UNSEREN WEB-SEITEN
 PHOTOS UND BILDER SIND NICHT VERTRAGLICH

IT**PISCINA SOTERRATA PARETE ACCIAIO**

PRIMA DI PROCEDERE AL MONTAGGIO LEGGERE ATTENTAMENTE LE SEGUENTI ISTRUZIONI.
 VIDEO CLIPS DI MONTAGGIO NELLE NOSTRE PAGINE WEB
 LA FOTOGRAFIA O IL DISEGNO È SOLO A SCOPO ILLUSTRATIVO ED INFORMATIVO

NL**INGEGRAVEN STAALWAND ZWEMBAD**

LEES EERST AANDACHTIG DE VOLGENDE INSTRUCTIES DOOR, VOORDAT U MET DE MONTAGE BEGINT.
 MONTAGEVIDEOS IN ONZE WEB-SITES
 FOTO'S EN AFBEELDINGEN HEBBEN GEEN CONTRACTUELE WAARDE

PT**PISCINA ENTERRADA PAREDE AÇO**

ANTES DA MONTAGEM, LER COM ATENÇÃO AS INSTRUÇÕES DADAS A SEGUIR
 VÍDEOS DE MONTAGEM NAS NOSSAS PÁGINAS WEB
 FOTOS E IMAGENS NÃO CONTRATADA

**INTERNET**

webs: www.gre.es
www.starpool.es



INSTRUCTIONS

1

Pag. 1 - 3

- EN** SAFETY PRECAUTIONS
- ES** CONSEJOS DE SEGURIDAD
- FR** CONSEILS DE SECURITE
- DE** SICHERHEITSHINWEIS
- IT** CONSIGLI DI SICUREZZA
- NL** RAADGEVINGEN VOOR DE VEILIGHEID
- PT** CONSELHOS DE SEGURANÇA

2

Pag. 4 - 8

- EN** PREPARATION OF THE SITE
- ES** PREPARACION DEL TERRENO
- FR** PRÉPARATION DU TERRAIN
- DE** VORBEREITUNG DES BODENS
- IT** PREPARAZIONE DEL TERRENO
- NL** BEREIDING VAN HET TERREIN
- PT** PREPARAÇÃO DO TERRENO

3

Pag. 9 - 15

- EN** COMPONENTS
- ES** COMPONENTES
- FR** ELEMENTS
- DE** BESTANDTEILE
- IT** COMPONENTI
- NL** ONDERDELEN
- PT** COMPONENTES

4

Pag. 16 - 40

- EN** INSTALLATION
- ES** INSTALACIÓN
- FR** INSTALLATION
- DE** INSTALLATION
- IT** INSTALLAZIONE
- NL** INSTALLATIE
- PT** INSTALAÇÃO

5

Pag. 41 - 48

- EN** MAINTENANCE AND USE
- ES** MANTENIMIENTO Y USO
- FR** ENTRETIEN ET UTILISATION
- DE** WARTUNG UND GEBRAUCH
- IT** MANUTENZIONE E USO
- NL** ONDERHOUD EN GEBRUIK
- PT** MANUTENÇÃO E UTILIZAÇÃO

6

Pag. 49 - 51

- EN** ACCESSORIES
- ES** ACCESORIOS
- FR** ACCESSOIRES
- DE** ZUBEHÖR
- IT** ACCESSORI
- NL** ACCESSOIRES
- PT** ACESSÓRIOS

Pag. 52

- ES** SERVICIOS TÉCNICOS
 - Instalación de piscinas
 - Venta de repuestos y accesorios
 - Mantenimiento de depuradoras.





INSTRUCTIONS

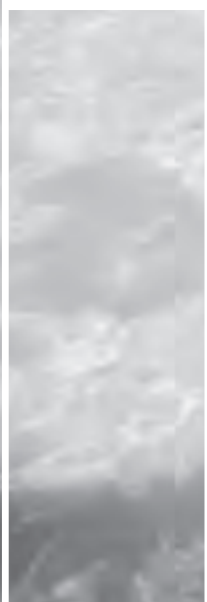

PARTE

1

- EN** SAFETY PRECAUTIONS
- ES** CONSEJOS DE SEGURIDAD
- FR** CONSEILS DE SECURITE
- DE** SICHERHEITSHINWEIS
- IT** CONSIGLI DI SICUREZZA
- NL** RAADGEVINGEN VOOR DE VEILIGHEID
- PT** CONSELHOS DE SEGURANÇA

	<p>⚠ CAUTION: REMOVE LADDER FROM POOL AFTER USE.</p> <p>⚠ ATENCIÓN: QUITE LA ESCALERA DE LA PISCINA DESPUÉS DEL USO.</p> <p>⚠ ATTENTION: RETIREZ L'ÉCHELLE DE LA PISCINE APRÈS UTILISATION.</p> <p>⚠ ACHTUNG: ENTFERNEN SIE DIE POOLETTRE NACHDEM GESWAMMEN.</p> <p>⚠ ATTENZIONE: Togliere la scala della piscina dopo l'uso.</p> <p>⚠ OPGELLET: VERWIJDER NA GEWAS, DE TRAP VAN HET ZWEMBAD.</p> <p>⚠ ATENÇÃO: Tire a escada da piscina depois da utilização.</p>
	<p>⚠ CAUTION: RISK OF FLOODING IN EVENT OF BREAKAGE.</p> <p>⚠ ATENCIÓN: RIESGO DE INUNDACIÓN EN CASO DE ROTURA.</p> <p>⚠ ATTENTION: RISQUE D'INONDATION EN CAS DE CASSURE.</p> <p>⚠ ACHTUNG: BEI BRUCH BESTEHT ÜBERSCHÜMMUNGSGEFÄHR.</p> <p>⚠ ATTENZIONE: RISCHIO DI INONDAZIONE IN CASO DI ROTTURA.</p> <p>⚠ OPGELLET: BIJ GEVAL VAN BREUK, RISICO VOOR OVERSTROMING.</p> <p>⚠ ATENÇÃO: RISCO DE INUNDAÇÃO EM CASO DE ROTA.</p>
	<p>⚠ CAUTION: DO NOT DRIB IN HEAD FIRST.</p> <p>⚠ ATENCIÓN: NO SE LANCE DE CABEZA A LA PISCINA.</p> <p>⚠ ATTENTION: NE JONCEZ PAS À TÊTE LA PREMIÈRE.</p> <p>⚠ ACHTUNG: KEINE KOPFSCHNITZE MACHEN.</p> <p>⚠ ATTENZIONE: NON TUFFARSI DI TESTA.</p> <p>⚠ OPGELLET: NIET BIJENEN.</p> <p>⚠ ATENÇÃO: NÃO DE TIRE DE CABEÇA.</p>
	<p>⚠ CAUTION: UNSUPERVISED, YOUR CHILD IS IN DANGER.</p> <p>⚠ ATENCIÓN: "EN VIGILANCIA, SU NIÑO ESTÁ EN PELIGRO".</p> <p>⚠ ATTENTION: "SANS SURVEILLANCE, VOS ENFANTS SONT EN DANGER".</p> <p>⚠ ACHTUNG: "OHNE AUFSICHT BEFINDET SICH IHR KIND IN GEFAHR".</p> <p>⚠ ATTENZIONE: "SEN VIGILANZA SIU BAMBINI SONO IN PERICOLO".</p> <p>⚠ OPGELLET: "ZONDER TOEZICHT LOOPT UW KIND GEVAAR".</p> <p>⚠ ATENÇÃO: "SEM VIGILANÇA AS CRIANÇAS ESTÃO EM PERIGO".</p>
	<p>⚠ CAUTION: DO NOT WALK ALONG THE EDGE OF THE SWIMMING POOL.</p> <p>⚠ ATENCIÓN: NO ANDAR SOBRE EL BORDE DE LA PISCINA.</p> <p>⚠ ATTENTION: NE PAS MARCHER SUR LES BORDS DE LA PISCINE.</p> <p>⚠ ACHTUNG: POOLRAND NICHT BETRETEN ODER BEGRIEHN.</p> <p>⚠ ATTENZIONE: NON CAMMINARE SUL BORDO DELLA PISCINA.</p> <p>⚠ OPGELLET: NIET OVER DE RAND VAN HET ZWEMBAD LOPEL.</p> <p>⚠ ATENÇÃO: NÃO ANDAR NALS BORDOS DA PISCINA.</p>

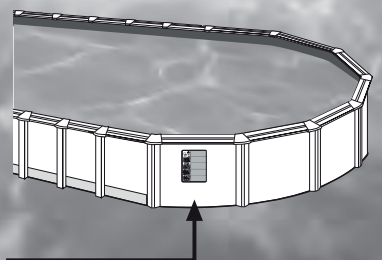



Carefully read, understand, and follow all information in this user manual before installing and using the swimming pool.

These warnings, instructions, and safety guidelines address some common risks of water recreation, but they cannot cover all risks and dangers in all cases.

Always use caution, common sense, and good judgment when enjoying any water activity. Retain this information for future use.

Non Swimmers safety

Continuous, active, and vigilant supervision of weak swimmers and non-swimmers by a competent adult is required at all times (remembering that children under five are at the highest risk of drowning).

- Designate a competent adult to supervise the pool each time it is being used.

- Weak swimmers or non-swimmers should wear personal protection equipment when using the pool.

- When the pool is not in use, or unsupervised, remove all toys from the swimming pool and its surrounding to avoid attracting children to the pool.

Safety devices

- It is recommended to install a barrier (and secure all doors and windows, where applicable) to prevent unauthorized access to the swimming pool.

- Barriers, pool covers, pool alarms, or similar safety devices are helpful aids, but they are not substitutes for continuous and competent adult supervision.

Safety equipment

- It is recommended to keep rescue equipment (e.g. a ring buoy) by the pool.

- Keep a working phone and a list of emergency phone numbers near the pool.

Safe use of the pool

- Encourage all users especially children to learn how to swim

- Learn Basic Life Support (Cardiopulmonary Resuscitation - CPR) and refresh this knowledge regularly.

This can make a life-saving difference in the event of an emergency.

- Instruct all pool users, including children, what to do in case of an emergency

- Never dive into any shallow body of water. This can lead to serious injury or death.

- Do not use the swimming pool when using alcohol or medication that may impair your ability to safely use the pool.

- When pool covers are used, remove them completely from the water surface before entering the pool.

- Protect pool occupants from water related illnesses by keeping the pool water treated and practicing good hygiene. Consult the water treatment guidelines in the user's manual.

- Store chemicals (e.g. water treatment, cleaning or disinfection products) out of the reach of children.

- Signage is to be displayed in a prominent position within 2 m of the pool.

- Removable ladders shall be placed on a horizontal surface.

WARNING:

Every electrical appliance fed in 220 V, has to be located at least at 3,50 m from the edge of the pool. The equipment should be connected to a voltage, with earth connection, protected by a residual current device (RCD) having a rated residual operating current not exceeding 30 mA.

Read the instructions carefully and keep for future reference.

IF YOU HAVE ANY PROBLEM, ... CONTACT US !

www.gre.es



Antes de instalar y de utilizar la piscina, lea atentamente la información recogida en el presente manual, asimílela y cúmplala. Los anuncios, las instrucciones y las consignas de seguridad hacen referencia a algunos de los riesgos más habituales relativos al ocio en el agua, pero no cubren la totalidad de riesgos y peligros que se pueden presentar. Tenga prudencia, sentido crítico y sentido común al practicar actividades acuáticas. Guarde esta información para poderlas consultar posteriormente.

Seguridad de quienes no saben nadar:

Siempre se necesita la vigilancia atenta, activa y continua por parte de un adulto responsable sobre los niños que no saben nadar o no lo hacen bien (tenga en cuenta que el riesgo de ahogo más elevado lo presentan los menores de cinco años).

- Procure que un adulto responsable vigile la piscina cada vez que se utiliza.

- Resulta conveniente que los niños que no saben nadar o no lo hacen bien cuenten con equipos de protección individual cuando utilicen la piscina.

- Cuando no se utilice la piscina o esta se encuentre sin vigilancia saque todos los juguetes de ella para evitar que los niños se acerquen a ella.

Dispositivos de seguridad

- Es recomendable instalar una barrera (y, en su caso, instalar elementos de seguridad en puertas y ventanas) para evitar cualquier acceso no permitido a la piscina.

- Las barreras, las cubiertas, las alarmas para piscinas o los dispositivos de seguridad análogos resultan útiles pero no sustituyen la vigilancia continua por parte de un adulto responsable.

Equipamiento de seguridad

- Se recomienda disponer de material de salvamento (una boya, por ejemplo) cerca de la piscina.

- Tenga un teléfono en perfecto estado y un listado de números de urgencias cerca de la piscina.

Uso seguro de la piscina

- Anime a todos los usuarios, en especial a los niños, a aprender a nadar.

- Aprenda técnicas de salvamento (reanimación cardiopulmonar) y actualice periódicamente sus conocimientos. Estos gestos pueden salvar una vida en una urgencia.

- Explique a los usuarios de la piscina, también a los niños, qué procedimiento deben seguir en caso de urgencia.

- Nunca se tire a piscinas poco profundas, dado que puede sufrir lesiones graves o mortales.

- No utilice la piscina tras haber ingerido alcohol o medicamentos susceptibles de reducir su capacidad de hacerlo en condiciones de total seguridad.

- Si la piscina está tapada por una cubierta, retírela completamente de la superficie de agua antes de entrar.

- Trate el agua de su piscina y establezca buenas prácticas de higiene para proteger a los usuarios de enfermedades relacionadas con el agua. Consulte cómo tratar el agua en el manual de instrucciones.

- Mantenga fuera del alcance de los niños los productos químicos (productos de tratamiento del agua, de limpieza o de desinfección, por ejemplo).

- Es obligatorio colocar los pictogramas incluidos en una posición visible a menos de 2 m de la piscina.

- Coloque las escaleras móviles en una superficie horizontal.

ATENCIÓN:

Todo aparato alimentado en 220 V, debe situarse por lo menos a 3,50 m del borde de la piscina.

El equipo se debe conectar a una toma de corriente, con conexión a tierra, protegida con un interruptor diferencial (RCD) con una corriente de funcionamiento residual asignada que no exceda de 30 mA.

Lea atentamente las instrucciones y guárdelas para futuras consultas.

SI TIENE ALGÚN PROBLEMA, ...¡CONSÚLTENOS!
SERVICIOS TÉCNICOS EN ESPAÑA:

link web > inicio > servicios > servicio técnico > españa
web: www.gre.es



Avant d'installer et d'utiliser, la piscine, veuillez lire attentivement, assimiler et respecter toutes les informations contenues dans cette notice d'utilisation. Ces avertissements, instructions et consignes de sécurité portent sur certains des risques usuels associés aux loisirs aquatiques, mais ils ne peuvent pas couvrir la totalité des risques et dangers dans tous les cas. Faites toujours preuve de prudence, de discernement et de bon sens lors des activités aquatiques. Conservez ces informations afin de pouvoir vous y référer ultérieurement.

Sécurité des non-nageurs

Une surveillance attentive, active et continue par un adulte compétent des enfants qui ne savent pas bien nager et des non-nageurs est requise en permanence (en gardant à l'esprit que le risque de noyade est le plus élevé pour les enfants de moins de cinq ans).

- Désignez un adulte compétent pour surveiller le bassin à chaque fois qu'il est utilisé.

- Il convient que les enfants qui ne savent pas bien nager ou les non-nageurs portent des équipements de protection individuelle lorsqu'ils utilisent la piscine.

- Lorsque le bassin n'est pas utilisé ou est sans surveillance, retirez tous les jouets de la piscine et ses abords afin de ne pas attirer les enfants vers le bassin.

Dispositifs de sécurité

- Il est recommandé d'installer une barrière (et de sécuriser toutes les portes et fenêtres, le cas échéant) afin d'empêcher tout accès non autorisé à la piscine.

- Les barrières, couvertures, alarmes de piscines ou dispositifs de sécurité similaires sont des aides utiles, mais ils ne remplacent pas la surveillance continue par un adulte compétent.

Équipements de sécurité

- Il est recommandé de garder du matériel de sauvetage (une bouée, par exemple) près du bassin.

- Gardez un téléphone en parfait état de marche et une liste de numéros d'urgence à proximité du bassin.

Sécurité d'emploi de la piscine

- Incitez tous les utilisateurs, en particulier les enfants, à apprendre à nager.

- Apprenez les gestes qui sauvent (réanimation cardiopulmonaire) et remettez régulièrement à jour vos connaissances. Ces gestes peuvent sauver une vie en cas d'urgence.

- Expliquez aux utilisateurs de la piscine, enfants inclus, la procédure à suivre en cas d'urgence.

- Ne plongez jamais dans un plan d'eau peu profond, sous peine de blessures graves ou mortelles.

- N'utilisez pas la piscine sous l'emprise d'alcool ou de médicaments susceptibles de réduire votre capacité à utiliser la piscine en toute sécurité.

- Si la piscine est recouverte d'une couverture, retirez-la entièrement de la surface de l'eau avant d'entrer dans le bassin.

- Traitez l'eau de votre piscine et instaurez de bonnes pratiques d'hygiène afin de protéger les utilisateurs des maladies liées à l'eau. Consultez les consignes de traitement de l'eau données dans la notice d'utilisation.

- Stockez les produits chimiques (produits de traitement de l'eau, de nettoyage ou de désinfection, par exemple) hors de portée des enfants.

- Il est obligatoire d'afficher les pictogrammes fournis dans une position visible à moins de 2 m de la piscine.

- Placez les échelles amovibles sur une surface horizontale.

ATTENTION:

Tout appareil électrique alimenté en 220 V doit être situé au moins à 3,50 m du bord du bassin. L'appareil doit être branché sur une prise de courant avec prise de terre, protégé par un interrupteur différentiel (RCD) avec un courant de fonctionnement résiduel assigné qui n'exécède pas 30 mA.

À lire attentivement et à conserver pour consultation ultérieure.

EN CAS DE PROBLÈME... NOUS CONSULTER!
SERVICE APRES VENTE:

web: www.gre.es



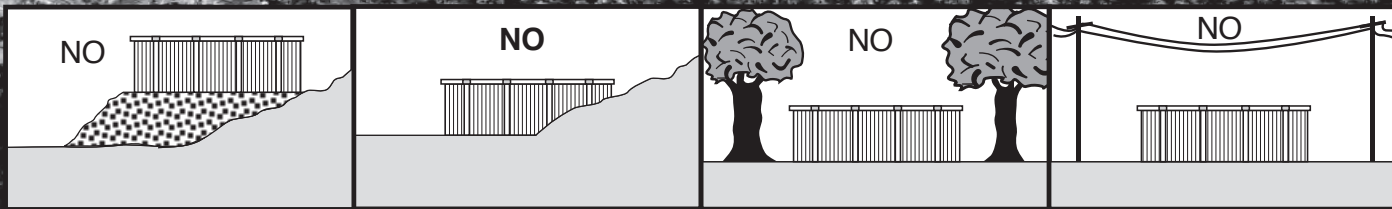

INSTRUCTIONS



- EN** PREPARATION OF THE SITE
- ES** PREPARACION DEL TERRENO
- FR** PRÉPARATION DU TERRAIN
- DE** VORBEREITUNG DES BODENS
- IT** PREPARAZIONE DEL TERRENO
- NL** BEREIDING VAN HET TERREIN
- PT** PREPARAÇÃO DO TERRENO

PARTE

2



PEOV9159
PEOV8059
PEOV7059
PEOV6059
PEOV5059

PEOV9127
PEOV8027
PEOV7027
PEOV6027
PEOV5027

PE5559
PE4259
PE3559



PE5527
PE4227
PE3527

		↕ 1,36 m		↕ 1,05 m		🕒
		Ref.	m ³	Ref.	m ³	
	9,01 x 4,65 m	PEOV9159	45,91	PEOV9127	35,45	24 h
	8,00 x 4,00 m	PEOV8059	38,84	PEOV8027	30,00	24 h
	7,00 x 3,20 m	PEOV7059	27,47	PEOV7027	21,21	24 h
	6,00 x 3,20 m	PEOV6059	23,12	PEOV6027	17,85	24 h
	5,09 x 3,00 m	PEOV5059	16,01	PEOV5027	12,36	24 h
	5,50 m	PE5559	32,29	PE5527	24,93	12 h
	4,20 m	PE4259	18,84	PE4227	14,54	12 h
	3,50 m	PE3559	13,08	PE3527	10,10	12 h

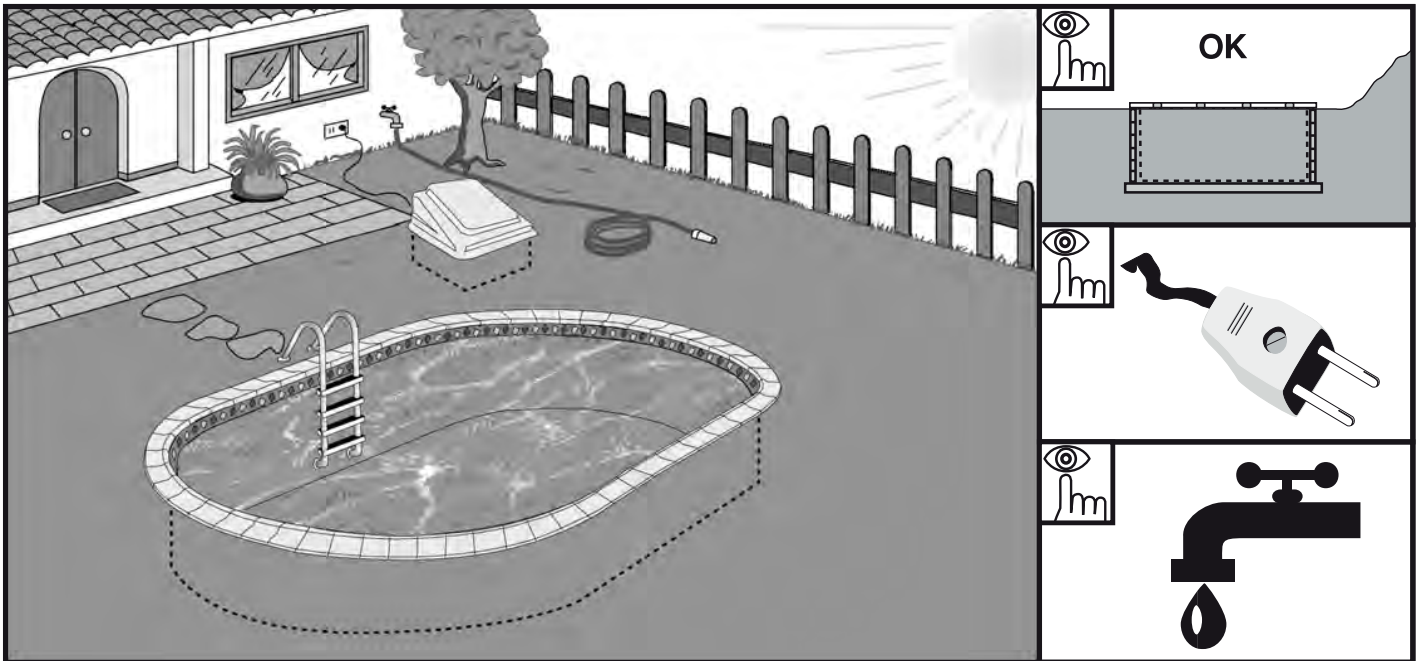

EN

Situation:

The ground where the pool is to be installed must be **FIRM** and **RESISTANT** (DO NOT install pools on soft or filled-in ground), It must be **PERFECTLY LEVEL** and **SMOOTH** (no holes, plants, roots or stones which could perforate the liner) and it is best to lay concrete bedding. Choose a sunny area close to a drain, a water mains and a power outlet, **DO NOT** install the pool on underground water, gas or electricity lines. Choose a sheltered area with no trees (leaves will dirty the water). Do **NOT** install under overhead power lines.

Remember:

- Be careful with water leaks and the ground water level.
- The digger must be able to reach the area (it must be able to get in and out of the selected area).
- Location of excess soil in the garden itself or in containers for collection and removal. Part of the soil could be necessary to backfill the area around the pool after it has been installed.
- The location of the skimmer, return valve and ladder must be taken into account.
- Consideration must also be given to the location of the filter system.
- The installation of the pool requires a ladder (not included) with a minimum height of 150 cm to get in and out of the pool.
- The pool should be filled with water at all times.
- Privacy: a good location near the home and away from prying eyes.

ES

Lugar de colocación:

El terreno donde instalemos la piscina deberá ser **FIRME** y **RESISTENTE** (NO instalar en terrenos blandos o con rellenos), **RIGUROSAMENTE NIVELADO** y **LISO** (sin agujeros, ni hierbas, raíces o piedras que puedan perforar la bolsa (liner)), por ello deberá realizarse una solera de hormigón. Escoger una zona soleada próxima a un desagüe, aprovisionamiento de agua y toma eléctrica, donde **NO** pasen conexiones subterráneas (agua, gas, electricidad, etc.) protegida del viento y sin árboles (las hojas ensucian la piscina), **NO** instalar debajo de tendidos eléctricos.

Tenga en cuenta:

- Mucha atención a las filtraciones de agua y capa freática.
- Se necesitará el acceso de la excavadora (que pueda salir y entrar en la zona elegida).
- Ubicación de la tierra sobrante, en el mismo jardín, o con contenedores para retirar la tierra sobrante. Parte de la tierra la podrá necesitar para rellenar el contorno de la piscina después del montaje.
- Deberá tener en cuenta la ubicación del skimmer, válvula de retorno y la escalera.
- Así mismo debemos tener en cuenta la ubicación del equipo de filtración.
- Para el montaje de la piscina es necesaria una escalera (no incluida) de altura mínima 150 cm, para poder entrar y salir de ella.
- Mantenga la piscina siempre llena de agua.
- Intimidad: una buena implantación próxima a la casa y al abrigo de las miradas de los vecinos.

FR

Emplacement

Le terrain où sera installée la piscine doit être **FERME** et **RESISTANT** (ne pas l'installer sur des terrains meubles ou de remblais), **RIGOREUSEMENT NIVELLE** et **PLAT** (sans trous, ni herbes, racines ou pierres pouvant perforer le revêtement (liner)). Un radier ou une base en béton doit être construite. Choisir une zone ensoleillée à proximité d'un écoulement, d'une arrivée d'eau et d'une prise électrique, où **IL N'Y AIT PAS** de passage sans de tuyaux ou canalisations souterrains/es (eau, gaz, électricité, etc.), à l'abri du vent et éloignée des arbres (les feuilles salissent la piscine). **NE PAS** l'installer sous des fils électriques.

Quelques conseils pratiques:

- Faire très attention aux filtrations d'eau dans la nappe phréatique.
 - Le terrain doit disposer d'un accès simple pour la pelleuse (dans la zone d'installation de la piscine.)
 - Prévoir un endroit pour mettre la terre retirée, dans le jardin lui-même ou dans des containers si elle doit être transportée ailleurs. Une partie de cette terre pourrait être utilisée pour colmater la partie autour de la piscine après le montage.
 - Il faudra tenir compte de l'emplacement du skimmer, de la soupape de retour et de l'escalier.
- Il faudra tenir également compte de l'emplacement de l'équipement de filtration.
- Prévoir un escalier (non fourni) d'une hauteur de 150 cm minimum pour permettre les entrées et sorties durant la construction de la piscine.
 - La piscine doit être toujours remplie d'eau.
 - Pour plus d'intimité, prévoir un emplacement près de la maison, à l'abri du regard des voisins



Tool necessary (not included)
Herramienta necesaria (no incluida)
Outil nécessaire (n'est pas compris)
Erforderliches Werkzeug (nicht eingeschlossen)
Utensile necessario (non compreso)
Benodigd gereedschap (niet inbegrepen).
Ferramenta necessária (não está incluída)

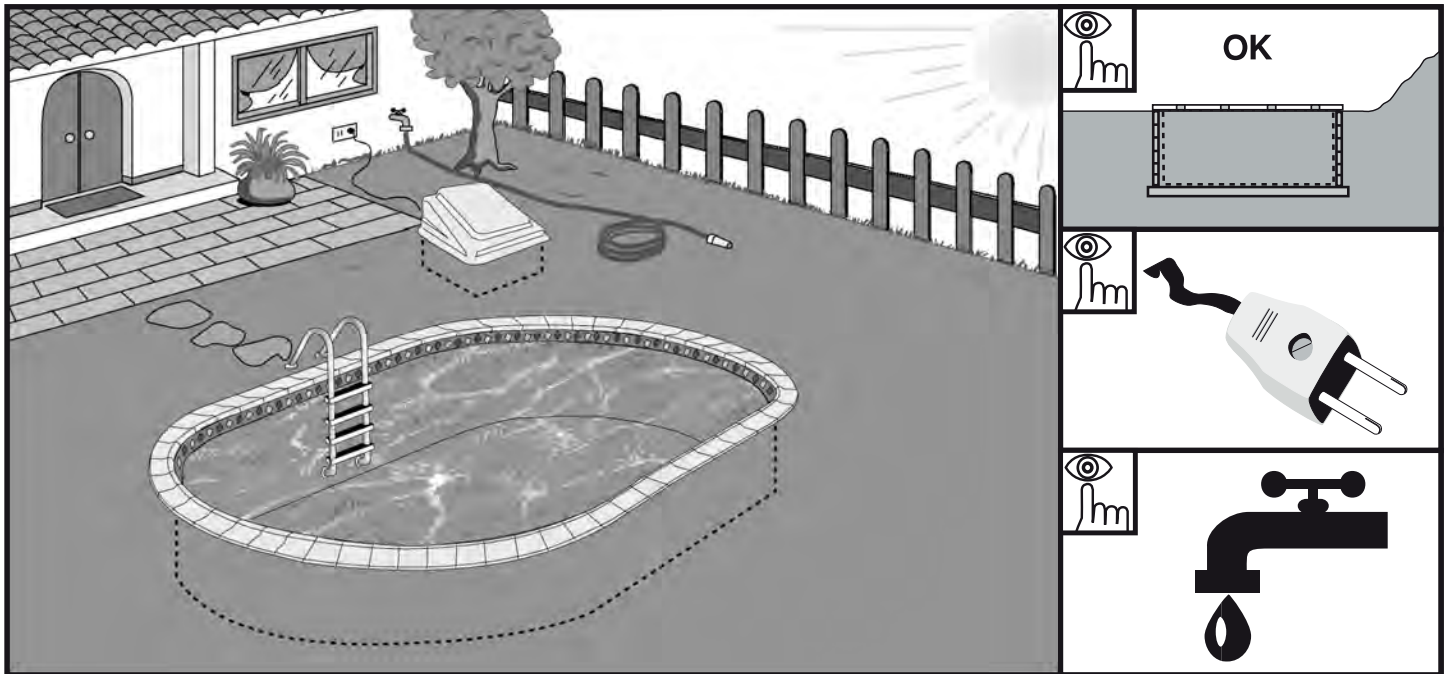

DE

AUFSTELLORT:

Das Pool muss auf einem **FESTEN UND WIDERSTANDSFÄHIGEN** Untergrund (**KEINESFALLS** auf weichem oder aufgefülltem Boden) aufgestellt werden. Der Untergrund muss **EINWANDFREI NIVELLIERT UND EBEN** sein (ohne Löcher, Kräuter, Wurzeln oder Steine, die den Überzug perforieren könnten). Daher muss eine Betongrundplatte erstellt werden. Wählen Sie einen sonnigen Ort in unmittelbarer Nähe eines Abflusses und eines Wasser- und Stromanschlusses in windgeschützten Bereichen und weit von naheliegenden Bäumen (Poolwasser wird durch Laub unsauber), durch die **KEINE** unterirdischen Leitungen (Wasser, Gas, Strom) führen. Installieren Sie Ihr Pool **AUF KEINEN FALL** unter elektrischen Oberleitungen.

Bitte beachten Sie Folgendes:

- Auf Einsickerungen ins Grundwasser ist besonders zu achten.
- Für den Bagger muss die Zufahrt frei gehalten werden (d.h. Ein- und Ausfahrt in/aus dem gewählten Bereich müssen gesichert sein).
- Entsorgung des ausgehobenen Erdreichs, entweder im Garten selbst oder in Containern für Aushubmaterial. Ein Teil davon kann evtl. notwendig sein, auf das Umfeld des Pools nach der Montage aufzufüllen.
- Der Einbauort von Skimmer, Rücklaufventil und Leiter ist zu berücksichtigen.
- Ebenso muss der Einbauort der Filtereinrichtung berücksichtigt werden.
- Für die Montage des Schwimmbads wird eine Leiter (nicht im Lieferumfang eingeschlossen) mit einer Mindesthöhe von 150 cm benötigt, um ins Pool zu gelangen und dieses zu verlassen.
- Das Schwimmbad muss stets mit Wasser gefüllt sein.
- Diskretion: Wählen Sie den Standort des Pools in unmittelbarer Nähe des Hauses und außer Sichtweite von Nachbarn.

IT

Luogo di posa:

Il terreno in cui si installerà la piscina dovrà essere **SALDO e RESISTENTE** (**NON** installare in terreni morbidi e con ricolmi), **RIGOROSAMENTE A LIVELLO e LISCIO** (senza buchi, erbacce, radici o sassi che possano forare la borsa (liner); a tale scopo si dovrà costruire un dormiente di calcestruzzo. Scegliere una zona soleggiata nei pressi di uno scarico, un allacciamento alla rete idrica e una presa elettrica, in cui **NON** passino allacciamenti sotterranei a reti di alimentazione (acqua, gas, elettricità, ecc.), protetta dal vento e senza alberi (le foglie sporcano la piscina). **NON** installare sotto linee elettriche aree.

Osservare i seguenti avvertimenti:

- Prestare attenzione alle filtrazioni d'acqua e allo strato freatico.
- Sarà necessario lo spazio sufficiente per l'accesso della scavatrice (per poter entrare ed uscire dalla zona scelta).
- Sistemazione della terra eccedente nello stesso giardino o in contenitori per rimuovere l'eccedente. Una parte della terra può essere necessaria per ricolmare il perimetro della piscina dopo in montaggio.
- Si dovrà tener conto dell'ubicazione dello skimmer, della valvola di ritorno e della scaletta.
- Si dovrà inoltre tener conto dell'ubicazione dell'attrezzatura di filtraggio.
- Per il montaggio della piscina è necessaria una scaletta (non compresa) con un'altezza minima di 150 cm, per poter entrare ed uscire dalla stessa.
- Mantenere la piscina sempre piena d'acqua.
- Privacy: una buona sistemazione vicino alla casa e al riparo dagli sguardi dei vicini.

NL

Punt voor plaatsing:

Het terrein waar het zwembad geplaatst wordt dient **STEVIIG en RESISTENT** te zijn (**NIET** installeren op zachte of opgevlude terreinen), **NAUWGEZET GENIVELLEERD en VLAK** (zonder gaten, gras, wortels of stenen die de zak (liner) kunnen doorboren. Daarom dient een betonnen vloer uitgevoerd te worden.

Een zonnige zone kiezen dicht bij een afvoer, watertoevoer en stroomtoevoer, waar **GEEN** ondergrondse aansluitingen bestaan (water, gas, elektriciteit, enz.) beschermd tegen de wind en zonder bomen (de bladeren maken het zwembad vuil). **NIET** installeren onder elektriciteitsdraden. Houd rekening met:

- Let vooral op waterlekken en het grondwaterniveau.
- Toegang van de graafmachine is vereist (dat deze in de gekozen zone in en uit kan).
- Locatie van de overtollige grond, in de tuin zelf of met containers om de overtollige grond te verwijderen. Een deel van de grond kan nodig zijn om na de montage de omtrek van het zwembad op te vullen.
- U dient rekening te houden met de locatie van de skimmer, terugvoerklap en het trapje.
- Er dient ook rekening te worden gehouden met de locatie van de filterinstallatie.
- Voor de montage van het zwembad is een ladder vereist (niet inbegrepen) met een minimumhoogte van 150 cm om in en uit het zwembad te kunnen.
- Het zwembad altijd met water gevuld houden.
- Intimiteit: een goede vestiging dichtbij het huis die de blikken van de burens buiten houdt.

PT

Local de colocação:

O terreno onde se instalar a piscina deve de ser **FIRME e RESISTENTE** (**NÃO** instalar em terrenos moles ou enchidos), **RIGOROSAMENTE NIVELADO E LISO** (sem buracos, nem ervas, raízes, pedras, susceptíveis de perfurar a bolsa (liner)), por isso deverá realizar-se uma base de betão. Escolher uma zona soalheira perto de um esgoto, tomada de água e tomada de electricidade, onde **NÃO** passem canalizações subterrâneas (água, gás, electricidade,...), protegida do vento e sem árvores (as folhas sujam a piscina). **NÃO** instalar por baixo de fios eléctricos. Tenha em conta:

- Muita atenção às filtrações de água e camada freática.
- Será necessário o acesso da escavadora (que possa sair e entrar na zona escolhida).
- Situação da terra sobrando, no mesmo jardim, ou com contentores para retirar a terra sobrando. Parte da terra poderá ser necessária para preencher o contorno da piscina depois da montagem.
- Deverá ter em conta a colocação do skimmer, da válvula de retorno e da escada.
- Também devemos ter em conta a colocação do equipamento de filtragem.
- Para a montagem da piscina é necessária uma escada (não incluída) de altura mínima 150 cm. para poder entrar e sair da mesma.
- Mantenha a piscina sempre cheia de água.
- Intimidade: uma boa implantação perto da casa e ao abrigo dos olhares dos vizinhos.

Tool necessary (not included)
Herramienta necesaria (no incluida)
Outil nécessaire (n'est pas compris)
Erforderliches Werkzeug (nicht eingeschlossen)
Utensile necessario (non compreso)
Benodigd gereedschap (niet inbegrepen).
Ferramenta necessária (não está incluída)

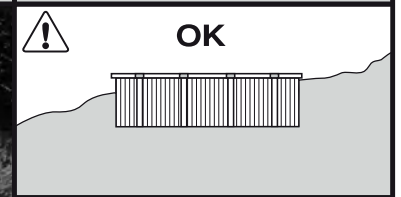
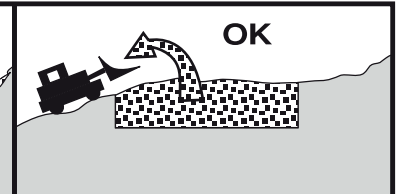
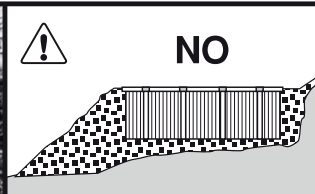
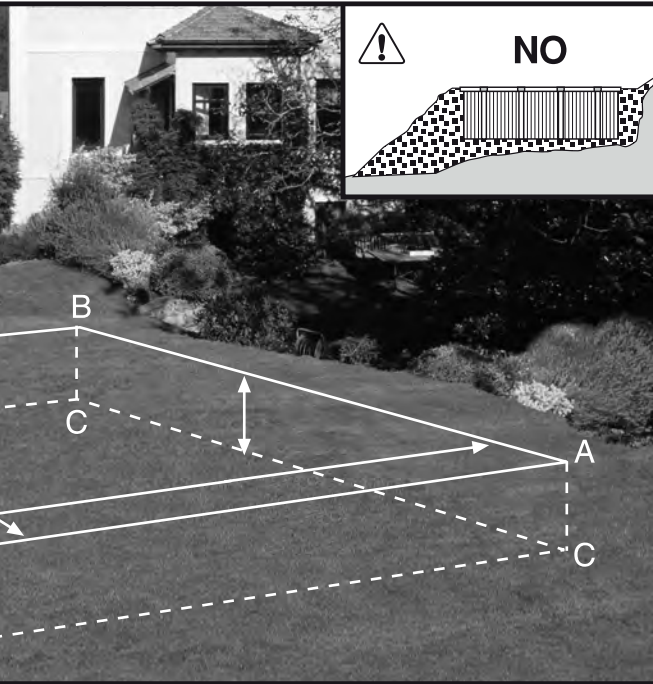

EN

Mark out the installation area:

Before carrying out any work or excavation on the land, notify the local council or relevant authorities and find out about the permits required for such work.

Choose the place for the pool in the garden. Mark out the size of the pool on the ground bearing in mind that the excavation must be 1 m greater than the size of the pool on each side, i.e. **8 x 4 m → 10 x 6 m**, to leave room for building the walls and for the connections for the filter system. The depth of the excavation must be 1.5 m + 15 cm for the concrete bedding. Also bear in mind the location of the filter system and whether it is to be half-buried on solid ground (preferably the bedding) or completely buried in order to prepare the ground correctly.

Care must be taken with land that has been backfilled. When levelling the land, do not add earth under any circumstances. Always dig out where there is too much.

The land removed from the excavation can be used to fill in the space between the pool and the garden. Note: For round pools follow the same steps, but bear in mind the diameter of the pool (the measurement given is usually that of the interior).

ES

Marcar zona de instalación:

Antes de realizar cualquier obra o excavación en el terreno, notifíquelo al Ayuntamiento o Institución correspondiente e infórmese de los permisos necesarios para dicha obra.

Decida la ubicación de la piscina en un jardín, marque en el suelo las dimensiones de la piscina teniendo en cuenta que la excavación debe ser 1 m mayor en cada lado que las medidas de la piscina, es decir **8 x 4 m → 10 x 6 m**, debido a que se necesita espacio para levantar los muros y realizar las conexiones del equipo de filtración.

La altura de la excavación debe ser de 1,5 m + 15 cm para la solera de hormigón. Además tenga en cuenta la ubicación del equipo de filtración y su colocación semienterrado sobre suelo firme (a poder ser la solera) ó totalmente enterrado para realizar la manipulación necesaria del terreno.

OJO con la tierra rellena. En caso de nivelar el terreno excavado nunca añadiremos tierra donde falta, siempre cavaremos donde sobra. La tierra que extraiga de la excavación podrá aprovecharla para rellenar el espacio entre la piscina y el jardín.

NOTA: Para las piscinas redondas aplique los mismos conceptos y pasos a seguir, teniendo en cuenta en estos casos el diámetro correspondiente de la piscina (la medida indicada normalmente es la interior).

FR

Marquer la zone d'installation :

Avant d'effectuer des travaux ou des excavations sur le terrain, veuillez en faire-part à la mairie ou aux institutions correspondantes et vous informer au sujet des permis nécessaires.

Après avoir décidé de l'emplacement de la piscine dans le jardin, marquer au sol les dimensions, sans oublier que l'excavation doit être plus grande d'un mètre de chaque côté que la piscine ; c'est-à-dire **8 x 4 m → 10 x 6 m** Il faut tenir compte qu'il faut un espace pour lever les murs et faire les branchements de l'équipement de filtration.

La profondeur du trou de l'excavation doit être de 1,5 m + 15 cm pour la base en béton.

Il faudra également tenir compte de l'emplacement de l'équipement de filtration et de son installation semi-enterrée dans le sol ferme (si possible sur la base) et/ou entièrement enterrée pour pouvoir réaliser les travaux nécessaires sur le terrain. ATTENTION après avec le remplissage avec de la terre : après avoir nivelé le terrain creusé, il ne faudra jamais ajouter de la terre là où il en manque, sinon qu'il faudra creuser là où il y a un excédent de terre.

La terre enlevée pourra être récupérée pour remplir l'espace entre la piscine et le jardin.

Remarque : Pour les piscines rondes, refaites de même, en tenant bien compte du diamètre correspondant à la piscine (les mesures sont indiquées à l'intérieur)

REQUIRED AREA-AREA NECESARIA-SURFACE NECESSAIRE
 ENFORDERLICHE FLÄCHE-SUPERFICIE RICHIESTA-VEREISTE ZONE-SUPERFICIE NECESARIA

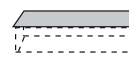
 1,50 / 1,20 m	 1,50 / 1,20 m	A-A=B-B	A-B	A-C = B-C	
				1,50 m	1,20 m
9,15 x 4,70 x 1,50 / 1,20 m	11,15 x 6,70 x 1,65 / 1,35 m	6,70 m	11,15 m	1,65 m	1,35 m
8,00 x 4,00 x 1,50 / 1,20 m	10,00 x 6,00 x 1,65 / 1,35 m	6,00 m	10,00 m	1,65 m	1,35 m
7,00 x 3,20 x 1,50 / 1,20 m	9,00 x 5,20 x 1,65 / 1,35 m	5,20 m	9,00 m	1,65 m	1,35 m
6,00 x 3,20 x 1,50 / 1,20 m	8,00 x 5,20 x 1,65 / 1,35 m	5,20 m	8,00 m	1,65 m	1,35 m
5,00 x 3,00 x 1,50 / 1,20 m	7,00 x 5,00 x 1,65 / 1,35 m	5,00 m	7,00 m	1,65 m	1,35 m
Ø 5,50 x 1,50 / 1,20 m	Ø 7,50 x 1,65 / 1,35 m	Ø 7,50 m	Ø 7,50 m	1,65 m	1,35 m
Ø 4,20 x 1,50 / 1,20 m	Ø 6,20 x 1,65 / 1,35 m	Ø 6,20 m	Ø 6,20 m	1,65 m	1,35 m
Ø 3,50 x 1,50 / 1,20 m	Ø 5,50 x 1,65 / 1,35 m	Ø 5,50 m	Ø 5,50 m	1,65 m	1,35 m

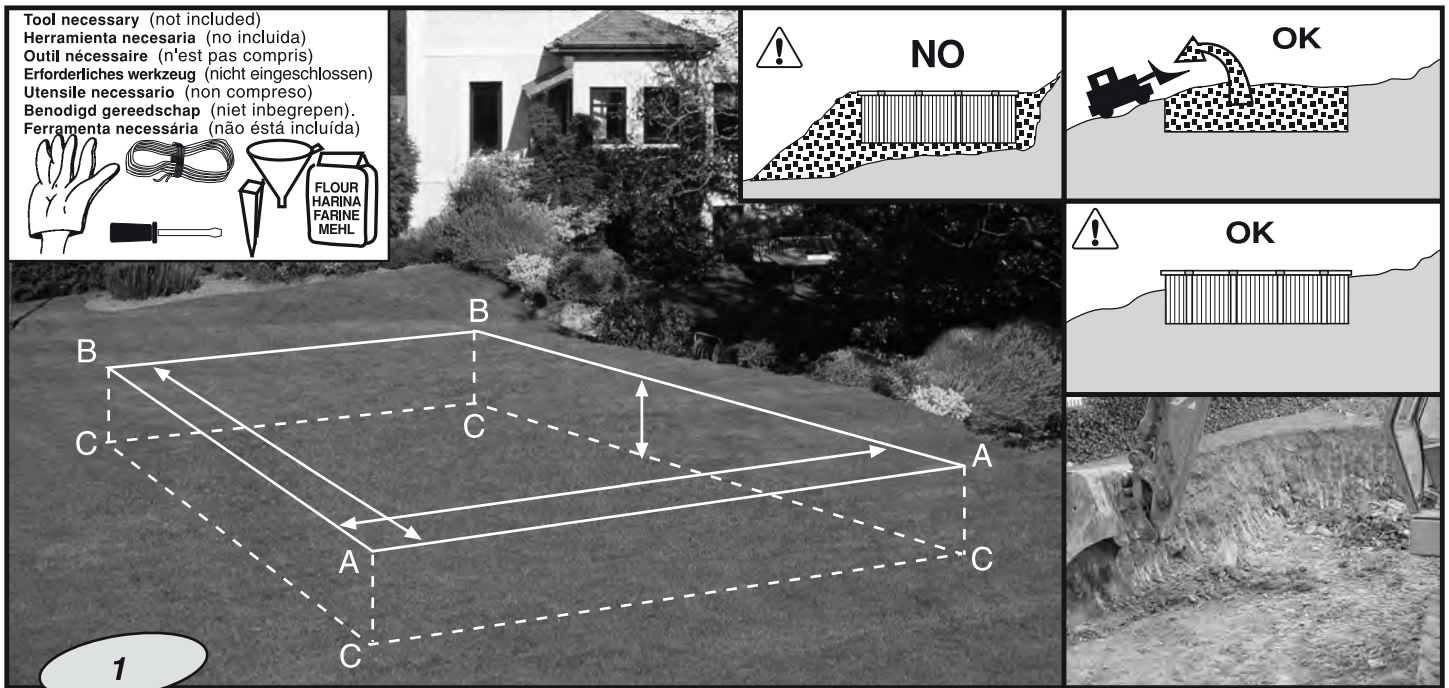

DE **Markierung des Aufstellbereichs:**
 Bevor Sie irgendwelche Arbeiten oder den Bodenaushub in Angriff nehmen, verständigen Sie die Kommunalverwaltung oder die zuständige Behörde und holen Auskunft über evtl. notwendige Baugenehmigungen ein.
 Legen Sie den Aufstellbereich des Schwimmbads in einem Garten fest und markieren Sie auf dem Boden die Poolabmessungen. Dabei ist zu berücksichtigen, dass der Aushub an jeder Seite 1 m größer als die Poolabmessungen erstellt werden muss, d.h. also **8 x 4 m → 10 x 6 m**, weil Platz für die Seitenwände und die Anschlüsse für die Filtereinrichtung vorhanden sein muss. Der Aushub für die Betongrundplatte muss 1,5 m + 15 cm betragen.
 Berücksichtigen Sie ferner den Standort der halb in den festen Untergrund eingelassenen Filtereinrichtung (möglichst in die ganz eingelassene Grundplatte), um den Untergrund in der notwendigen Weise zu bearbeiten.
VORSICHT beim Erdreich zum Auffüllen: Beim Nivellieren des ausgehobenen Bodens wird niemals fehlendes Erdreich aufgefüllt, sondern nur gegraben, wo sich überflüssiges Erdreich befindet.
 Das ausgehobene Erdreich kann zum Auffüllen zwischen Schwimmbad und Garten verwendet werden.
 Hinweis: Für runde Schwimmbäder gelten die gleichen Konzepte und Schritte. Allerdings muss der Pooldurchmesser in diesen Fällen (normalerweise Innendurchmesser) berücksichtigt werden.

IT **Tracciare zona di installazione:**
 Prima di effettuare qualsiasi lavoro o scavo del terreno, notificarlo al Comune, o a chi di dovere, ed informarsi sui permessi necessari per tali lavori.
 Decidere l'ubicazione della piscina nel giardino, segnare sul terreno le dimensioni della stessa tenendo presente che lo scavo deve essere di 1 m più grande ad ogni lato rispetto alle misure della piscina, cioè: **8 x 4 m → 10 x 6 m**, dato che è necessario spazio per fare i muri ed effettuare gli allacciamenti delle apparecchiature di filtraggio.
 L'altezza dello scavo deve essere di 1,5 m + 15 cm per il dormiente in calcestruzzo.
 Occorre anche tener conto dell'ubicazione delle apparecchiature di filtraggio e della loro sistemazione seminterrate, o nel terreno (se possibile sul dormiente) interamente sotterrate per poter effettuare il necessario trattamento del terreno.
FARE ATTENZIONE alla terra ricolmata. Se si livella il terreno scavato, non aggiungere mai terra dove manca, ma scavare dove è in eccesso.
 La terra estratta dallo scavo potrà essere sfruttata per ricolmare lo spazio fra la piscina e il giardino.
 Nota: Per le piscine rotonde, applicare gli stessi concetti e passaggi, tenendo conto in questi casi il diametro della piscina (la misura normalmente indicata è quella interna)

NL **Installatiezone markeren:**
 Voordat werkzaamheden of uitgravingen op het terrein uitgevoerd worden, breng het ter kennis van het Gemeentebestuur of de betreffende Instelling en informeer u inzake de vereiste vergunningen voor dit werk.
 Beslis de locatie van het zwembad in een tuin, markeer op de grond de afmetingen van het zwembad en houd er rekening mee dat de uitgraving 1 m groter dient te zijn aan iedere zijde dan de maten van het zwembad, met name: **8 x 4 m → 10 x 6 m**, aangezien dat ruimte nodig is om de muren op te trekken en de aansluitingen van de filterinstallatie uit te voeren.
 De hoogte van de uitgraving dient 1,5 m + 15 cm te bedragen voor de betonnen vloer.
 Houd bovendien rekening met de locatie van de filterinstallatie en de halfondergrondse plaatsing op stevige grond (indien mogelijk de vloer) volledig ondergronds om de nodige bewerking van het terrein uit te voeren.
OPGELET met opge vulde grond. Bij het nivelleren van het terrein dient nooit grond worden toegevoegd waar er ontbreekt, maar altijd gegraven te worden waar er te veel is.
 De grond die verwijderd wordt bij de uitgraving kan benut worden om de ruimte tussen het zwembad en de tuin op te vullen.
 Opmerking: Pas voor ronde zwembaden dezelfde concepten en uit te voeren stappen toe en houd in deze gevallen rekening met de overeenstemmende diameter voor het zwembad (de aangeduide maat is gewoonlijk de binnenmaat)

PT **Marcar zona de instalação:**
 Antes de empreender qualquer obra ou escavação no terreno, notifique-o à Câmara municipal ou à instituição correspondente e informe-se sobre as autorizações necessárias para a obra.
 Decida a zona de colocação da piscina num jardim, marque no chão as dimensões da piscina tendo em conta que a escavação deve ser 1 m maior em cada lado que as medidas da piscina, quer dizer: **8 x 4 m → 10 x 6 m**, devido a que se necessita espaço para levantar os muros e realizar as ligações do equipamento de filtragem.
 A altura da escavação deve ser de 1,5 m + 15 cm para o soalho de betão.
 Além disso tenha em conta a localização do equipamento de filtragem e a sua colocação semienterrado sobre solo firme (a poder ser o soalho) completamente enterrado para realizar a manipulação necessária do terreno.
ATENÇÃO com a terra de preenchimento. Se o terreno escavado for nivelado não se deverá acrescentar terra onde falta, dever-se-á sempre cavar onde sobeja.
 A terra que for extraída da escavação poderá ser aproveitada para preencher o espaço entre a piscina e o jardim.
 Nota: Para as piscinas redondas aplique os mesmos conceitos e passos a seguir, tendo em conta nestes casos o respectivo diâmetro da piscina (a medida indicada normalmente é interior)

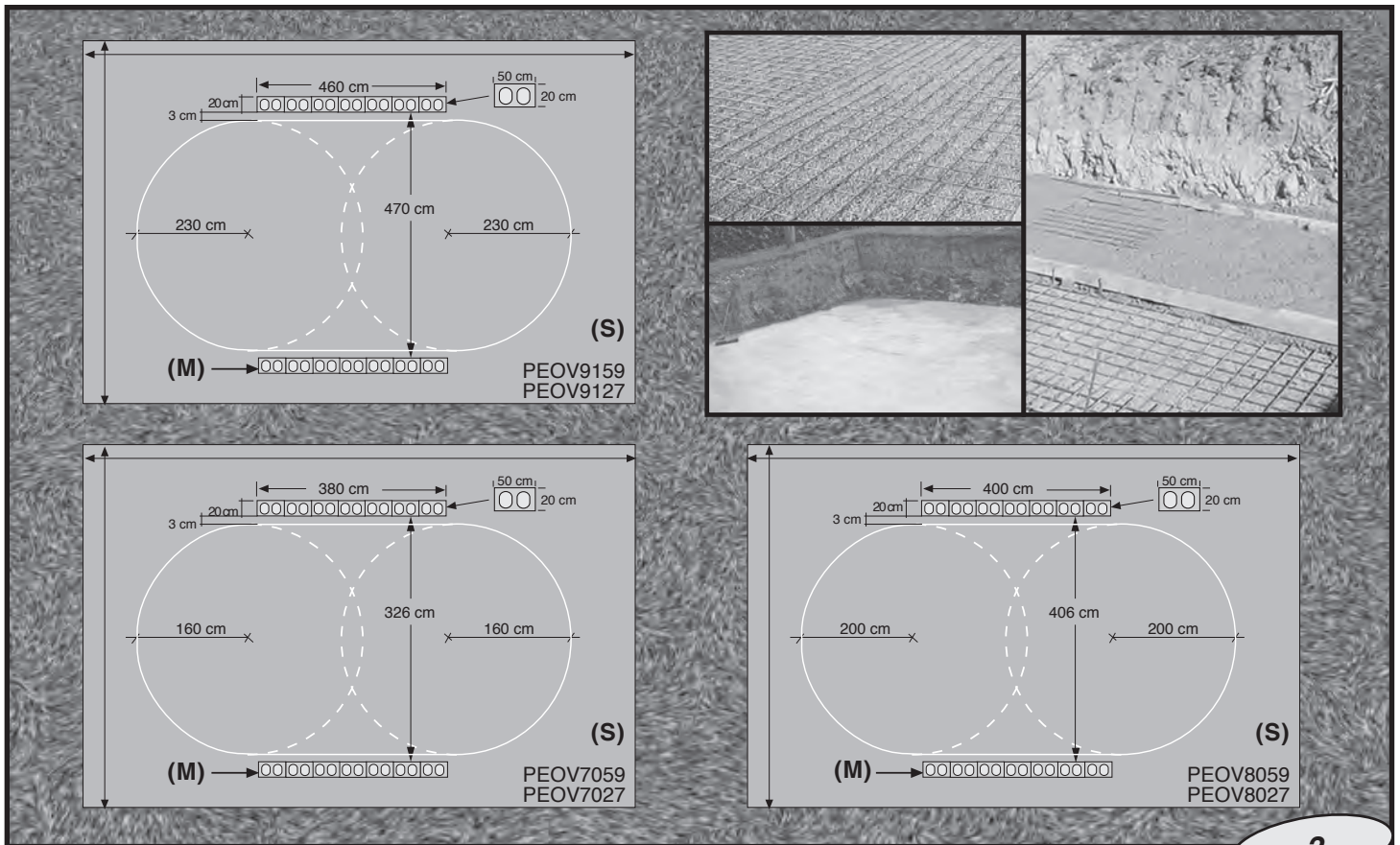

2

EN

Bedding: (S) (Concrete):

When the excavation is level, lay the concrete bedding for the pool. The bedding must measure 1015x570 cm (PEOV9159, PEOV9127), 900x500 cm (PEOV8059, PEOV8027), 800x420 cm (PEOV7059, PEOV7027), 700x420 cm (PEOV6059, PEOV6027), 600x400 cm (PEOV5059, PEOV5027), 650x650 cm (PE5559, PE5527), 520x520 cm (PE4259, PE4227), 450x450 cm (PE3559, PE3527), with a height of 15 cm and be made of 350 kg/m³ concrete with 15 x 15 x 8 welded-wire mesh.

CAUTION:

Check that the surface is perfectly level and smooth. Any imperfection in the bedding will be visible when the pool is filled with water.

CAUTION: Wait 2 days for the concrete to set before continuing with the installation.

Location of the retaining walls (M) for the straight section: Only for oval pools.

Mark the exact location of the walls of the pool on the bedding with chalk or lime.

Check the location of the walls and their sizes. Check the diagonals of the walls to make sure that the pool is perfectly in square.

Round pool: the wall will be installed when the pool is full of water (see page 26).

ES

Solera: (S) (Hormigón):

Cuando tenga la excavación nivelada podrá comenzar a realizar la solera o base de hormigón para el asentamiento de la piscina.

Deberá construir una solera de 1015x570 cm (PEOV9159, PEOV9127), 900x500 cm (PEOV8059, PEOV8027), 800x420 cm (PEOV7059, PEOV7027), 700x420 cm (PEOV6059, PEOV6027), 600x400 cm (PEOV5059, PEOV5027), 650x650 cm (PE5559, PE5527), 520x520 cm (PE4259, PE4227), 450x450 cm (PE3559, PE3527), y de 15 cm de altura con hormigón de 350 kg/m³ y un mallazo de 15 x 15 x 8 cm.

ADVERTENCIA: Verificar que la superficie está perfectamente nivelada y lisa, cualquier imperfección en la solera será visible cuando la piscina esté llena de agua.

ATENCIÓN: Para continuar con la instalación es necesario esperar 2 días a que se fragüe el hormigón.

Ubicación de los muros (M) de contención de la parte recta: Solo para piscinas ovaladas.

Se debe realizar un dibujo con una tiza, cal u otro tipo de marcaje para la ubicación exacta de la piscina en la solera.

Se debe comprobar perfectamente la ubicación de los muros y sus medidas. Se realizará una verificación de las diagonales de los muros para comprobar que la piscina esté bien escuadrada.

Piscina redonda: el muro se colocará cuando la piscina esté llena de agua (ver página 26).

FR

Base: (S) (Béton) :

Lorsque l'excavation sera nivelée, vous pourrez commencer à faire le radier ou la base en béton pour poser la piscine.

Il faudra construire une base de 1015x570 cm (PEOV9159, PEOV9127), 900x500 cm (PEOV8059, PEOV8027), 800x420 cm (PEOV7059, PEOV7027), 700x420 cm (PEOV6059, PEOV6027), 600x400 cm (PEOV5059, PEOV5027), 650x650 cm (PE5559, PE5527), 520x520 cm (PE4259, PE4227), 450x450 cm (PE3559, PE3527), et de 15 cm de hauteur, avec du béton de 350 kg/m³ et un maillage de 15 x 15 x 8 cm.

AVERTISSEMENT : Vérifier si la surface est parfaitement nivelée et lisse. Toute imperfection de la base sera visible lorsque la piscine sera remplie d'eau.

ATTENTION : avant de poursuivre l'installation, il faudra attendre 2 jours pour la prise du béton.

Situation des murs (M) de contención de la partie droite : Uniquement pour une piscine ovale.

Dessiner avec une craie, de la chaux ou tout autre type de marquage l'emplacement exact de la piscine sur la base.

Il faudra vérifier exactement l'emplacement des murs et leurs mesures, ainsi que les diagonales des murs pour s'assurer que la piscine est bien à l'équerre.

Piscine ronde: la paroi sera placée après avoir rempli la piscine d'eau (voir page 26).

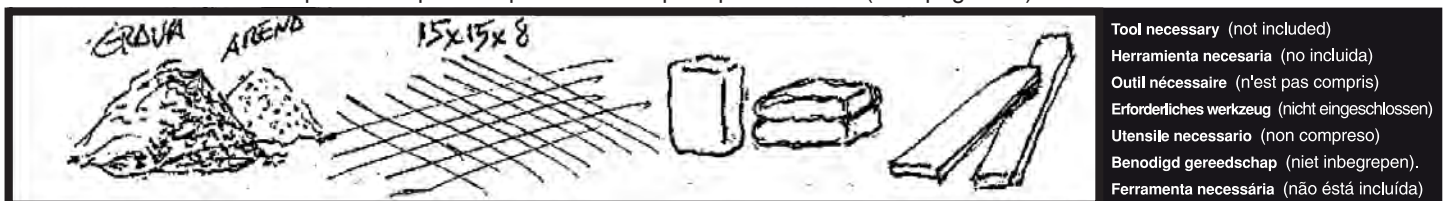

Tool necessary (not included)
 Herramienta necesaria (no incluida)
 Outil nécessaire (n'est pas compris)
 Erforderliches Werkzeug (nicht eingeschlossen)
 Utensile necessario (non compreso)
 Benodigd gereedschap (niet inbegrepen).
 Ferramenta necessária (não está incluída)

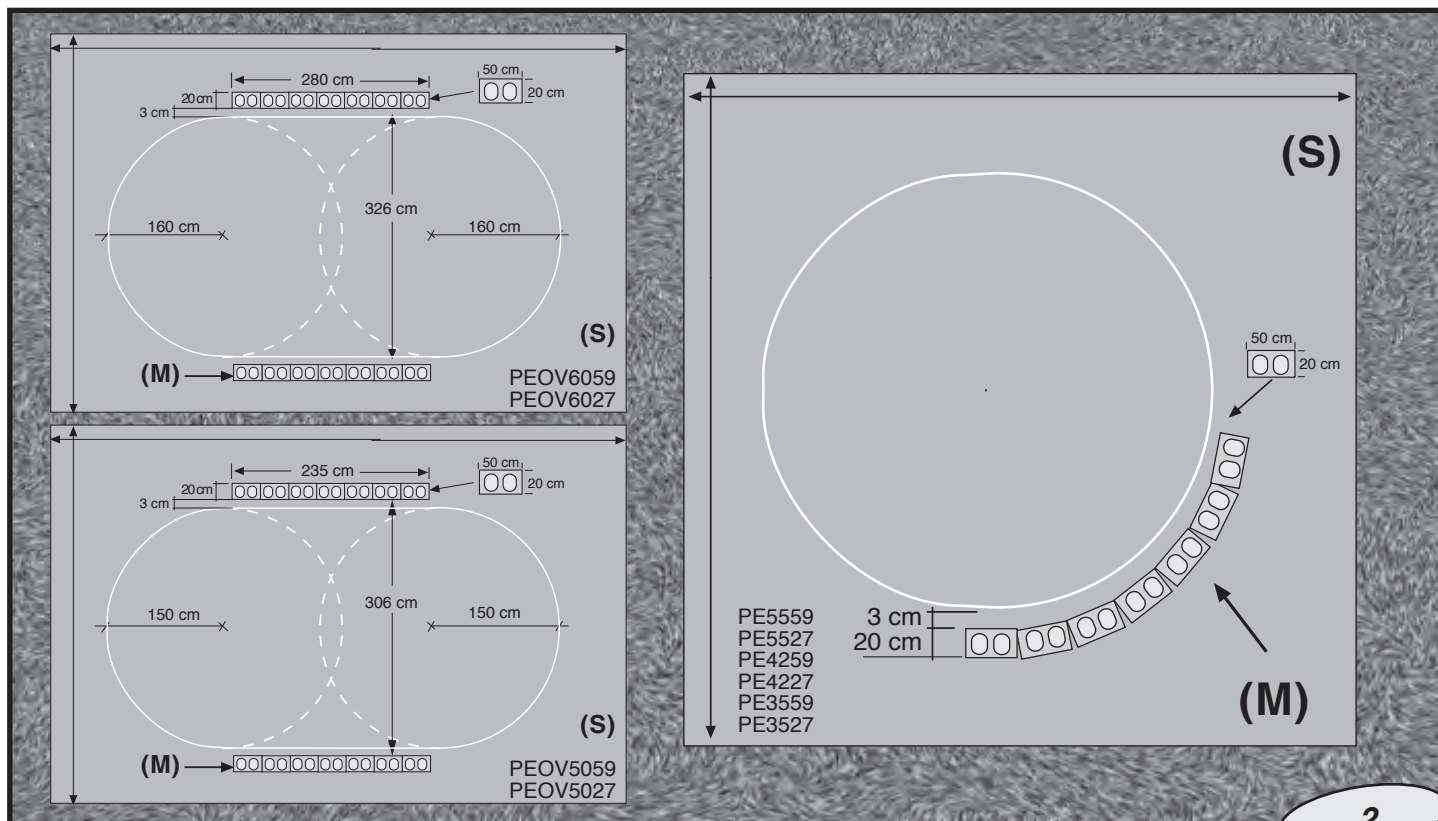

DE **Sohle: (S) (Beton)**
 Nachdem der Aushub nivelliert wurde, kann mit der Erstellung der Betonsohle als Auflage des Pools begonnen werden. Es gilt, eine Sohle in den Abmessungen 1015x570 cm (PEOV9159, PEOV9127), 900x500 cm (PEOV8059, PEOV8027), 800x420 cm (PEOV7059, PEOV7027), 700x420 cm (PEOV6059, PEOV6027), 600x400 cm (PEOV5059, PEOV5027), 650x650 cm (PE5559, PE5527), 520x520 cm (PE4259, PE4227), 450x450 cm (PE3559, PE3527), und 15 cm Höhe aus 350 kg/m³-Beton und einem Geflecht von 15 x 15 x 8 cm zu erstellen.

ZUR BEACHTUNG: Die Fläche muss einwandfrei nivelliert und eben sein, jede Unebenheit wird sichtbar, wenn das Schwimmbad mit Wasser gefüllt ist. **WICHTIG:** Bevor mit den Arbeiten fortgefahren wird, muss 2 Tage abgewartet werden, bis der Beton abgebunden ist.

Standort der Umfassungswände (M) des geraden Teils: Nur für ovales Schwimmbecken.

Der genaue Standort des Schwimmbads auf der Sohle ist mit Kreide, Kalk oder einem anderen geeigneten Mittel zu markieren. Überprüfen Sie den korrekten Standort und die Abmessungen der Wände. Anhand der Wanddiagonalen wird festgestellt, ob das Schwimmbad genau rechteckig steht.

Rundes Schwimmbecken: Die Wand richtet sich auf, wenn das Schwimmbecken voller Wasser ist (siehe Seite 27).

IT **Suolo fondo: (S) (Calcestruzzo):**
 Quando lo scavo sarà livellato, si potrà iniziare ad eseguire il dormiente, o base, di calcestruzzo per l'assetto della piscina. Si dovrà costruire un dormiente di 1015x570 cm (PEOV9159, PEOV9127), 900x500 cm (PEOV8059, PEOV8027), 800x420 cm (PEOV7059, PEOV7027), 700x420 cm (PEOV6059, PEOV6027), 600x400 cm (PEOV5059, PEOV5027), 650x650 cm (PE5559, PE5527), 520x520 cm (PE4259, PE4227), 450x450 cm (PE3559, PE3527) e 15 cm d'altezza con calcestruzzo di 350 kg/m³ e un'armatura di 15 x 15 x 8 cm.

AVVERTENZA: Verificare che la superficie sia perfettamente livellata e liscia, ogni imperfezione del dormiente sarà visibile quando la piscina sarà piena d'acqua. **ATTENZIONE:** Prima di continuare l'installazione è necessario attendere 2 giorni che prenda il calcestruzzo.

Ubicazione dei muri (M) di contenimento della parte dritta: esclusivamente per piscina a forma ovale.

Occorre eseguire un disegno con un gessetto, calce o altro tipo di marcatura per l'ubicazione esatta della piscina sul dormiente. Occorrerà verificare perfettamente l'ubicazione dei muri e le loro misure. Si effettuerà una verifica delle diagonali dei muri per verificare che la piscina sia ben squadrata.

Piscina tonda: il muro verrà posizionato quando la piscina sarà piena di acqua (vedi pagina 27).

NL **Vloer: (S) (Beton):**
 Wanneer de uitgraving genivelleerd is, kan u aanvangen met de uitvoering van de betonnen vloer of basis voor de vestiging van het zwembad.

Er dient een vloer te worden gebouwd van 1015x570 cm (PEOV9159, PEOV9127), 900x500 cm (PEOV8059, PEOV8027), 800x420 cm (PEOV7059, PEOV7027), 700x420 cm (PEOV6059, PEOV6027), 600x400 cm (PEOV5059, PEOV5027), 650x650 cm (PE5559, PE5527), 520x520 cm (PE4259, PE4227), 450x450 cm (PE3559, PE3527), en van 15 cm hoogte met beton van 350 kg/m³ en een wapeningsnet van 15 x 15 x 8 cm.

WAARSCHUWING: Controleren dat het oppervlak perfect genivelleerd en vlak is, elke onvolmaaktheid in de vloer zal zichtbaar zijn wanneer het zwembad met water gevuld is.

OPGELET: Om de installatie voort te zetten dient 2 dagen gewacht te worden tot het beton verhardt.

Locatie van de steunmuren (M) van de rechte zijde: Enkel voor een ovaal zwembad.

Er dient een tekening te worden uitgevoerd met krijt, kalk of een ander type markering voor de exacte locatie van het zwembad op de vloer.

De locatie van de muren en de maten hiervan dienen perfect te worden gecontroleerd. Er wordt een controle uitgevoerd van de diagonalen van de muren om te controleren dat het zwembad een goed vierkant vormt.

Rond zwembad: De wand wordt geplaatst wanneer het zwembad met water is gevuld (zie pagina 27).

PT **Base: (S) (Betão):**
 Quando tiver a escavação nivelada poderá começar a realizar o soalho ou base de betão para o assentamento da piscina. Deverá construir uma base de 1015x570 cm (PEOV9159, PEOV9127), 900x500 cm (PEOV8059, PEOV8027), 800x420 cm (PEOV7059, PEOV7027), 700x420 cm (PEOV6059, PEOV6027), 600x400 cm (PEOV5059, PEOV5027), 650x650 cm (PE5559, PE5527), 520x520 cm (PE4259, PE4227), 450x450 cm (PE3559, PE3527), e de 15 cm de altura com betão de 350 kg/m³ e malhagem de 15 x 15 x 8 cm.

AVVERTENCIA: Verificar se a superfície está perfeitamente nivelada e lisa, qualquer imperfeição no soalho será visível quando a piscina estiver cheia de água.

ATENÇÃO: Para continuar com a instalação é necessário aguardar 2 dias para o processo de presa do betão.

Colocação dos muros (M) de contenção da parte recta: Apenas para piscina ovalada.

Será necessário realizar um desenho com um giz, cal ou outro tipo de marcação para a localização exacta da piscina no soalho. Será necessário verificar perfeitamente a localização dos muros e as suas medidas.

Realizar-se-á uma verificação das diagonais dos muros para comprovar que a piscina está bem esquadrada.

Piscina redonda: o muro deve ser colocado com a piscina cheia de água (ver folha 27).

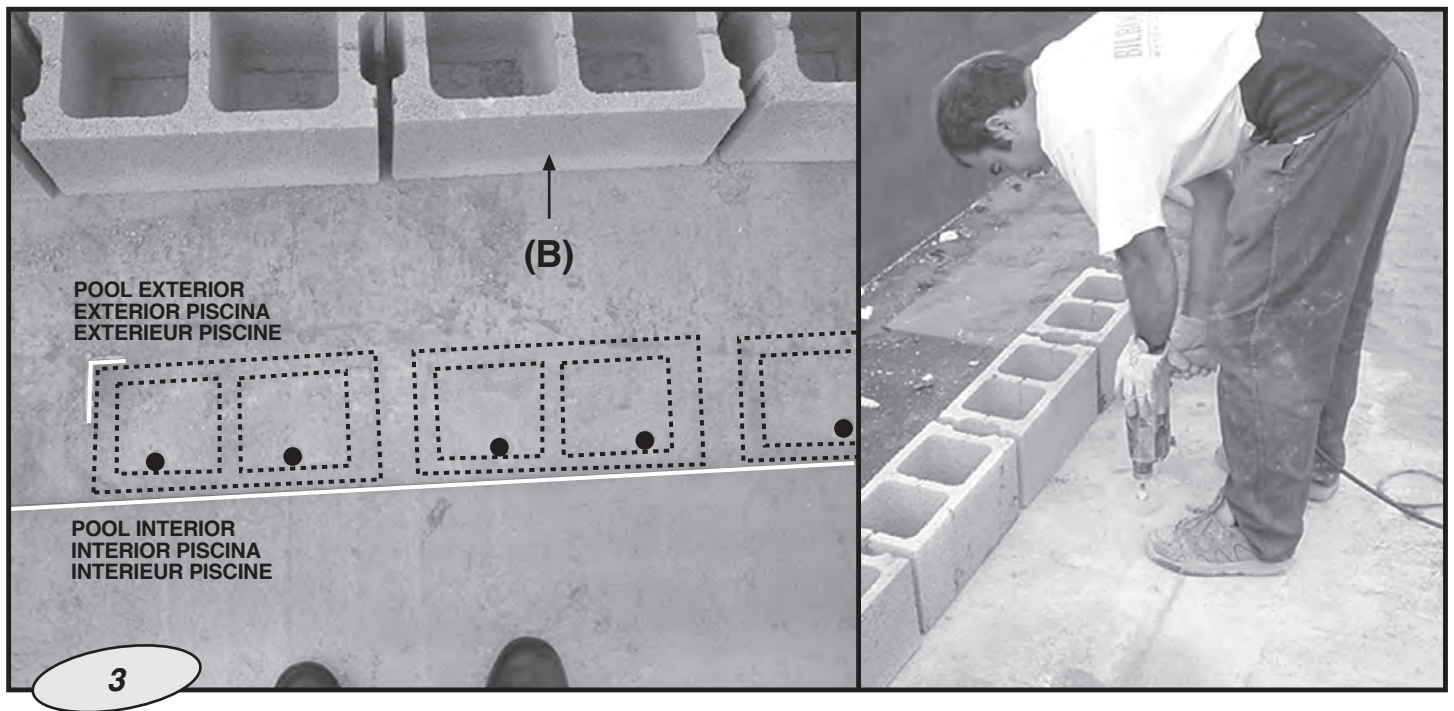

EN **Location of the blocks (B) for the straight section: Only for oval pools.**
CAUTION: When calculating the exact location of the concrete blocks (B), bear in mind the width of the polystyrene foam.

Example (PEOV6059 / PEOV6027): The polystyrene foam must have a thickness of 2 cm. Consequently, a space of 320 cm + 4 cm for the polystyrene + 2 cm (Settling of the pool) = 326 cm must be left.

NOTE: If you use polystyrene foam with a thickness of 3 cm, the distance between the walls must be 328 cm. Build the wall with blocks with a thickness of 20 cm.

Lay the first row of blocks and mark the hollows of the blocks and then position the 10-mm rod.

Place the 10-mm iron rod (V) on the side nearest the pool, as shown in the photograph, and drill the bedding at 15 cm.

ES **Ubicación de los bloques (B) zona recta: Solo para piscinas ovaladas.**
ATENCIÓN: Para la ubicación exacta de los bloques (B) de hormigón deberá tener en cuenta la anchura del poliestireno expandido.

Ejemplo (PEOV6059 / PEOV6027): El poliestireno expandido debe ser de 2 cm de grosor, debiendo dejar en este caso 320 cm de anchura + 4 cm del poliestireno expandido + 2 cm (Asentamiento de la piscina) = 326 cm.

NOTA: En el caso de utilizar un poliestireno expandido de 3 cm la distancia entre los muros será de 328 cm.

Para la construcción del muro utilizar bloques de 20 cm de anchura.

Se ubican los bloques de la primera fila y se marcan los huecos de los bloques para después colocar la varilla de 10 mm.

La varilla (V) de hierro de 10 mm se colocara en el extremo más cercano a la piscina, como se indica en el dibujo, taladrando la solera 15 cm.

FR **Emplacement des blocs (B) zone droite : Uniquement pour une piscine ovale.**
ATTENTION : pour l'emplacement exact des blocs (B) en béton, il faudra tenir compte de la largeur du polystyrène expansé.

Par exemple (PEOV6059 / PEOV6027): Le polystyrène expansé doit avoir 2 cm d'épaisseur et il faudra dans ce cas laisser 320 cm de largeur + 4 cm de polystyrène expansé + 2 cm (Implantation de la piscine) = 326 cm.

REMARQUE: Si l'on utilise un polystyrène expansé de 3 cm, la distance entre les murs sera de 328 cm.

Pour la construction du mur, utiliser des blocs de 20 cm de largeur.

Placer les blocs de la première file et marquer leur place pour pouvoir ensuite situer la tige de 10 mm.

La tige (V) en fer de 10 mm se place à l'extrémité la plus proche de la piscine, comme indiqué sur le schéma; il faudra faire un perçage de 15 cm sur la base ou le radier.

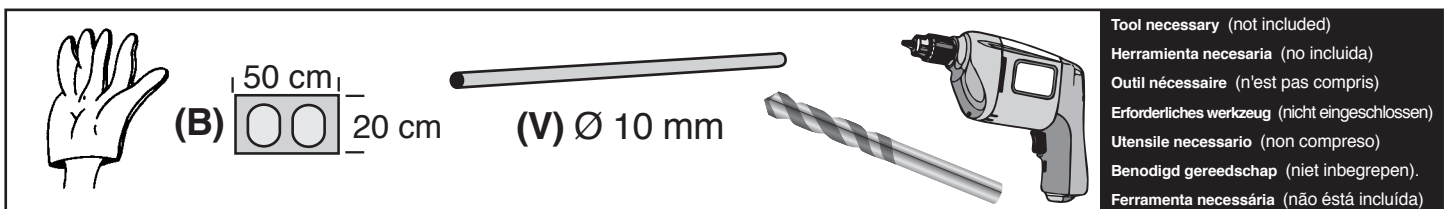

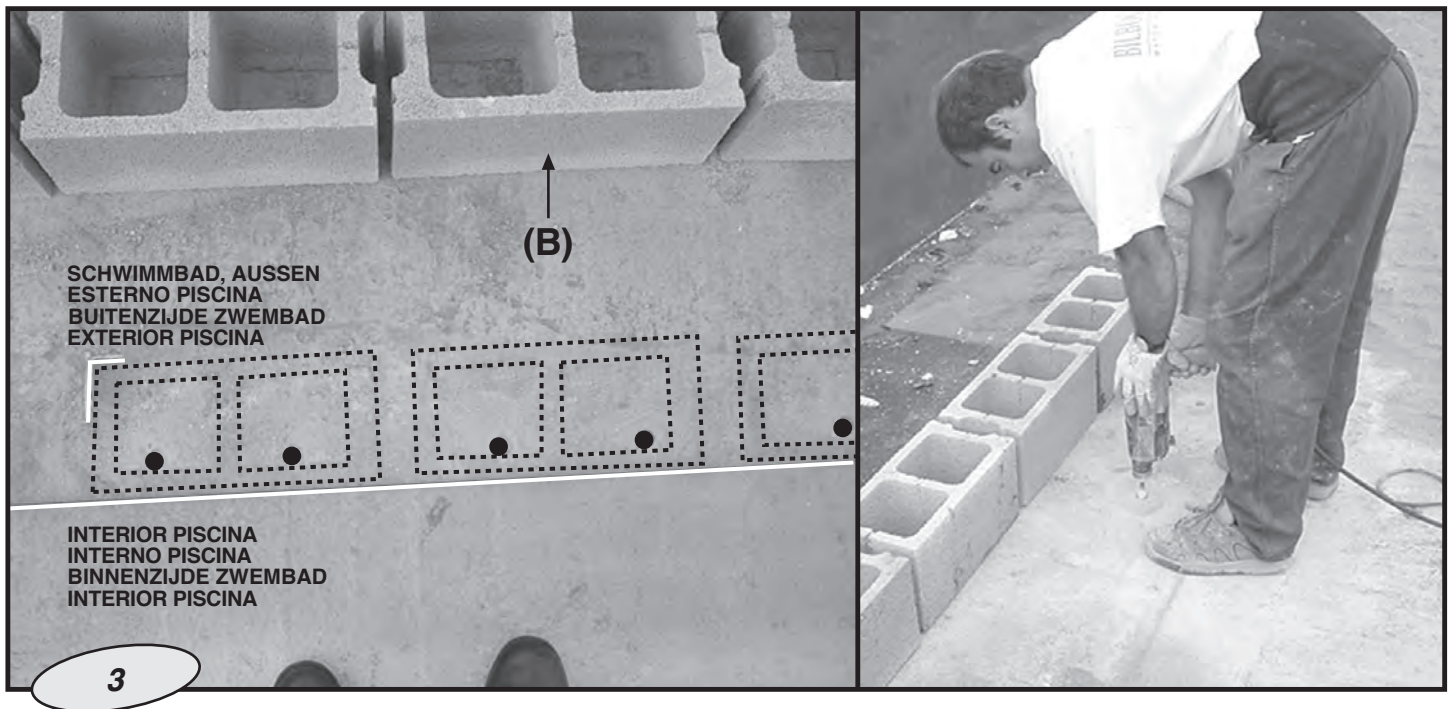

DE **Verlegung der Blöcke (B), gerader Bereich: Nur für ovales Schwimmbecken.**
ZUR BEACHTUNG: Bei der exakten Aufstellung der Betonblöcke (B) ist die Breite des gestreckten Polystyrens zu berücksichtigen.
 zB (PEOV6059 / PEOV6027): Das gestreckte Polystyren muss 2 cm dick sein; in diesem Fall ist daher von 320 cm Breite + 4 cm gestrecktem Polystyren + 2 cm (Setzen des Pools) = 326 cm auszugehen.
HINWEIS: Wird 3 cm-Polystyren verwendet, dann beträgt der Abstand zwischen den Wänden 328 cm. Setzen Sie für die Erstellung der Wand 20 cm breite Blöcke ein.
 Zunächst werden die Blöcke der ersten Reihe verlegt und die Blockhohlräume markiert, um später die 10 mm-Stange einzusetzen.
Die 10 mm-Eisenstange (V) wird an dem Pool am nächsten liegenden Ende angebracht, wie auf der Skizze dargestellt, indem eine 15 cm-Bohrung in der Sohle hergestellt wird.

IT **Ubicazione dei blocchi (B) zona dritta: esclusivamente per piscina a forma ovale.**
ATTENZIONE: Per l'ubicazione esatta dei blocchi (B) di calcestruzzo, si dovrà tener conto della larghezza del polistirolo espanso.
 Esempio (PEOV6059 / PEOV6027): Il polistirolo espanso deve avere 2 cm di spessore e si dovrà lasciare in questo caso 320 cm di larghezza + 4 cm del polistirolo espanso + 2 cm (Posizionamento della piscina) = 326 cm.
NOTA: Se si utilizza un polistirolo espanso di 3 cm la distanza fra i muri sarà di 328 cm.
 Per la costruzione del muro utilizzare blocchi di 20 cm di larghezza.
 Si posizionano i blocchi della prima fila e si segnano i vuoti dei blocchi per poi posare l'asta di 10 mm.
L'asta (V) di ferro di 10 mm si situerà all'estremità più vicina alla piscina, come illustrato in disegno, forando il dormiente 15 cm.

NL **Locatie van de blokken (B) rechte zone: Enkel voor een ovaal zwembad.**
OPGELET: Voor de nauwkeurige locatie van de betonblokken (B) dient rekening te worden gehouden met de breedte van het geëxpandeerd polystyreen.
 Bijvoorbeeld (PEOV6059 / PEOV6027): Het geëxpandeerd polystyreen dient een dikte te hebben van 2 cm, in dit geval dient 320 cm breedte gelaten te worden + 4 cm van het geëxpandeerd polystyreen + 2 cm (Plaatsing van het zwembad) = 326 cm.
OPMERKING: Indien een geëxpandeerd polystyreen van 3 cm gebruikt wordt, zal de afstand tussen de muren 328 cm bedragen.
 Voor het bouwen van de muur blokken van 20 cm breedte gebruiken.
 De blokken van de eerste rij worden geplaatst en de ruimten van de blokken worden gemarkeerd om nadien de staaf te plaatsen van 10 mm.
De ijzeren staaf (V) van 10 mm wordt geplaatst op het uiteinde dat zich het dichtstbij het zwembad bevindt, zoals aangeduid op de tekening, hiertoe wordt de vloer 15 cm doorboord.

PT **Colocação dos blocos (B) zona recta: Apenas para piscina ovalada.**
ATENÇÃO: Para a colocação exacta dos blocos (B) de betão deverá ter em conta a largura do poliestireno expandido.
 Exemplo (PEOV6059 / PEOV6027): O poliestireno expandido deve ser de 2 cm de grossura, devendo deixar neste caso 320 cm de largura + 4 cm do poliestireno expandido + 2 cm (Assentamento da piscina) = 326 cm.
NOTA: Em caso de utilizar um poliestireno expandido de 3 cm a distância entre os muros será de 328 cm.
 Para a construção do muro utilizar blocos de 20 cm de largura.
 Colocam-se os blocos da primeira fila e marcam-se os orifícios dos blocos para posteriormente colocar a vareta de 10 mm.
A vareta (V) de ferro de 10 mm será colocada no extremo mais perto da piscina, como se indica no desenho, perfurando 15 cm o soalho.

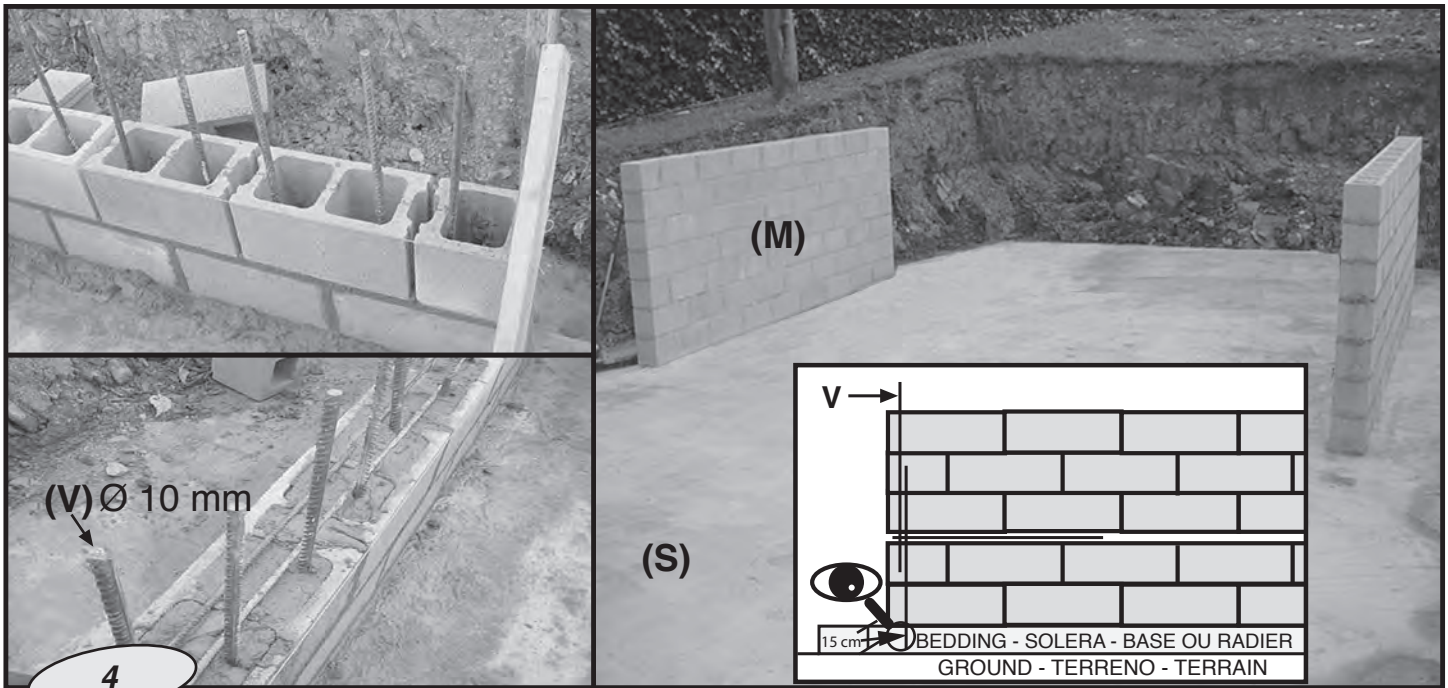

EN BUILDING THE RETAINING WALLS (M) FOR THE STRAIGHT SECTION: Only for oval pools.
 Place one rod (V) for each hollow, using one-metre rods to enable assembly. If you use 1.5-m rods, once the first rods have been fitted, it is not easy to lay the following blocks as the rods have to go through the hollows of the blocks.
 Then fill all the hollows of the blocks with concrete.
 On the third row, depending on the length of the rods, position other rods with the same length, bearing in mind that they must not be higher than 1.4 metres, otherwise, when the last row of blocks has been laid, the rods will have to be cut.
 Place one 3.5-metre cross-rod or two 2-metre cross-rods between the second and third row to reinforce the structure of the wall. Join the cross-rod(s) to the vertical rods with wire.
 Continue laying the blocks and position another cross-rod between the fourth and fifth row.
 The wall must be a little lower than 1.5 metres so that once the wall plate has been fitted you can adjust the difference in height by trowelling off the entire perimeter of the pool to level it with the perimeter of the wall plate.
 Build the other wall in the same way.
VERY IMPORTANT: Once the wall plate and liner have been fitted and before filling the pool with water, fill the space between the wall and the ground in the centre of the pool to a height of approximately 1 m, pressing down the earth as much as possible. Once the filter system connection hoses have been fitted, continue the backfill up to the edge of the pool.

ES CONSTRUCCIÓN DE LOS MUROS (M) DE CONTENCIÓN DE LA PARTE RECTA: Solo para piscinas ovaladas.
 Colocar una varilla (V) por cada hueco, utilizando varillas de un metro para facilitar el montaje, ya que si se utilizan varillas de 1,5 m. una vez colocadas las primeras varillas la colocación posterior de los bloques es poco operativa ya que se debe introducir los mismos por los huecos de los bloques.
 Todos los huecos de los bloques deben rellenarse de hormigón.
 En la tercera fila, en función de la longitud de las varillas, debemos volver a colocar otras varillas de la misma longitud, teniendo en cuenta que no debe sobrepasar la altura de 1.4 metros ya que una vez colocados la última fila de los bloques será necesario cortar las varillas.
 Entre la segunda y tercera fila se debe colocar una varilla transversal de 3.5 metros o 2 de 2 m para reforzar la estructura del muro, uniéndola a las varillas verticales con un alambre.
 Continuar colocando bloques, entre la cuarta y la quinta fila se coloca de nuevo otra varilla transversal.
 El muro debe ser un poco inferior de 1,5 metros para que una vez instalada la chapa ajustemos la diferencia de altura con un raseado en todo el perímetro de la piscina para igualarlo con el de la chapa..
 Realizar la misma operación para la construcción del otro muro.
MUY IMPORTANTE: Una vez colocada la chapa y el liner, antes del inicio del llenado del agua, en el espacio existente entre el muro y la tierra en las partes centrales de la piscina; rellenar el mismo hasta una altura de 1 m, prensando la tierra lo máximo posible.
 Una vez instaladas las mangueras de conexión al equipo de filtración, los focos, etc. podrá continuar rellenando de tierra hasta el borde de la piscina.

FR CONSTRUCTION DES MURS (M) DE CONTENTION DE LA PARTIE DROITE: Uniquement pour une piscine ovale.
 Mettre une tige (V) par creux; utiliser des tiges de 1 mètre pour faciliter le montage. Si on utilise des tiges de 1,5 m, lorsque les premières seront installées, il sera plus difficile d'installer les blocs, car il faudra les introduire à travers les creux.
 Tous les creux des blocs doivent être remplis de béton.
 À la troisième file, suivant la longueur des tiges, il faudra remettre d'autres tiges de la même longueur, sans dépasser 1,4 mètres de hauteur; après avoir placé la dernière file de blocs il faudra couper les tiges.
 Entre la deuxième et la troisième file, il faudra mettre une tige transversale de 3.5 mètres ou 2 de 2 m pour renforcer la structure du mur; il faudra l'assembler aux tiges verticales avec du fil de fer.
 Continuer à poser les blocs. Entre la quatrième et la cinquième file, il faudra mettre encore une tige transversale.
 Le mur doit avoir une hauteur de moins de 1,5 mètres, de sorte qu'après avoir installé la tôle on puisse ajuster la différence de hauteur en aplanant tout le périmètre de la piscine pour l'égaliser avec celui de la tôle.
 Faire la même opération pour la construction de l'autre mur.
TRÈS IMPORTANT : après avoir placé la tôle et le liner et avant de commencer à remplir d'eau la piscine, il faudra remplir de terre sur une hauteur de 1m l'espace entre le mur et la terre dans les parties centrales de la piscine, en tassant au maximum.
 Après avoir installé les tuyaux de branchement sur l'équipement de filtration, les projecteurs, etc., continuer à remplir de terre jusqu'au bord de la piscine.

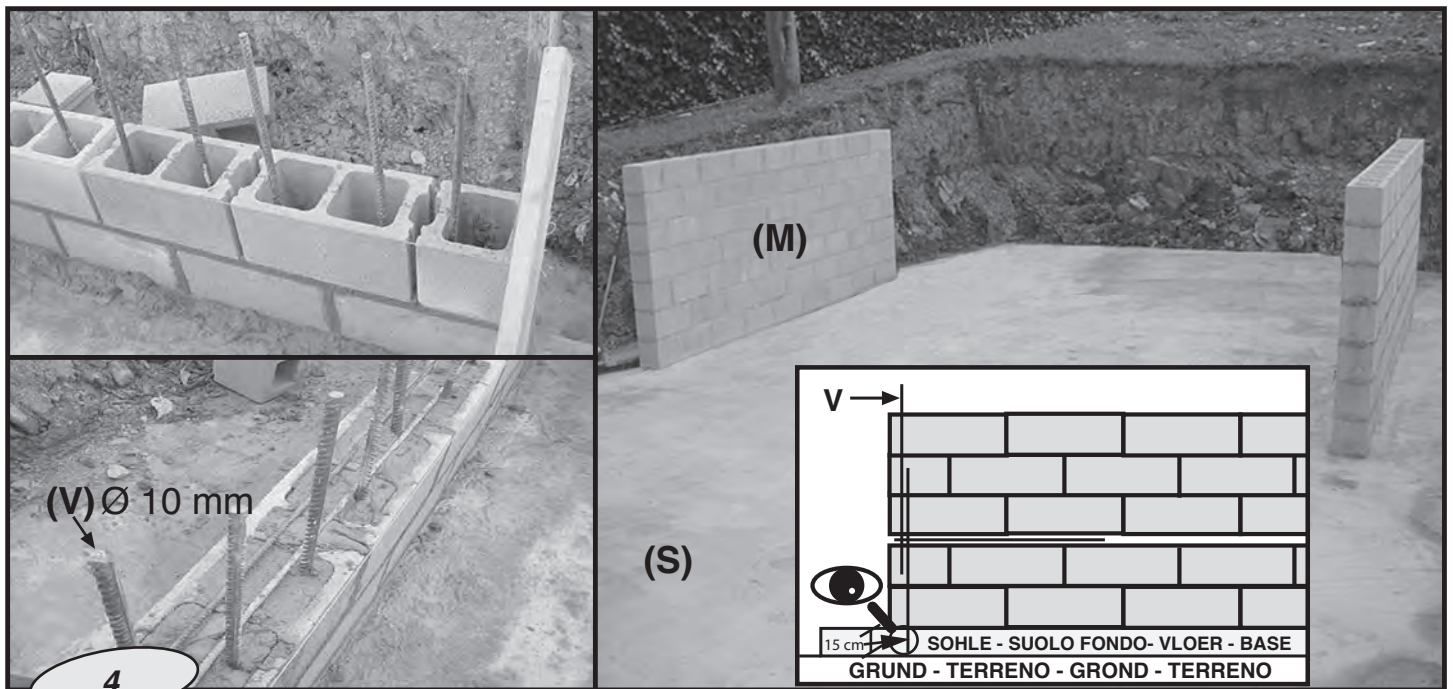

DE

ERSTELLUNG DER UMFASSUNGSWÄNDE (M) DES GERADEN TEILS: •Nur für ovales Schwimmbecken.

In jeden Hohlraum eine Stange (V) setzen. Verwenden Sie 1 m-Stangen zur Erleichterung der Montage. Bei 1,5 m-Stangen gestaltet sich nach dem Einsetzen der ersten Stangen die Verlegung der Blöcke etwas schwierig, da diese durch die Blockhohlräume eingesetzt werden müssen. Sämtliche Blockhohlräume sind mit Beton zu füllen.

In der dritten Reihe müssen in Abhängigkeit von der Stangenlänge andere Stangen gleicher Länge eingesetzt werden. Dabei ist zu beachten, dass die Höhe 1,4 m nicht überschreiten darf, denn nach der Verlegung der letzten Blockreihe müssen die Stangen abgeschnitten werden.

Zwischen der zweiten und dritten Reihe müssen eine 3,5 m-Querstange oder zwei 2 m-Stangen zur Verstärkung der Wandstruktur eingesetzt und mit den senkrechten Stangen mit Hilfe eines Drahtes verbunden werden.

Mit der Blockverlegung fortfahren und zwischen der vierten und fünften Reihe eine weitere Querstange einsetzen.

Die Wand muss etwas weniger als 1,5 m aufweisen, damit nach der Verlegung der Bleche die Höhenabweichung über den gesamten Umfang des Schwimmbads mittels Glättung der Blechhöhe angeglichen werden kann.

Den gleichen Ablauf bei der Erstellung der anderen Wand wiederholen.

WICHTIGER HINWEIS: Vor der Verlegung der Bleche und des Überzugs und vor der Befüllung mit Wasser muss der Hohlraum zwischen Wand und Erdreich im Mittelteil des Schwimmbads bis zu einer Höhe von 1 m mit Wasser gefüllt und das Erdreich so weit wie möglich kompaktiert werden.

Wenn dann die Anschlussschläuche an die Filteranlage, Schweinwerfer usw. installiert sind, kann mit der Auffüllung mit Erdreich des bis zum Poolrand fortgefahren werden.

IT

COSTRUZIONE DEI MURI (M) DI CONTENIMENTO DELLA PARTE DRITTA: esclusivamente per piscina a forma ovale.

Situare un'asta (V) per ogni vuoto, utilizzando aste di un metro per facilitare il montaggio, dato che se si utilizzano aste di 1,5 m. una volta situate le prime aste la successiva posa dei blocchi è poco operativa, poiché occorrerà inserire gli stessi dai vuoti dei blocchi.

Tutti i vuoti dei blocchi devono essere ricolmati di calcestruzzo.

Nella terza fila, in funzione della lunghezza delle aste, occorrerà situare di nuovo altre aste della stessa lunghezza, tenendo presente che non deve superare l'altezza di 1,4 m., dato che una volta posata l'ultima fila dei blocchi sarà necessario tagliare le aste.

Fra la seconda e la terza fila si deve situare un'asta trasversale di 3,5 metri o 2 di 2 m. per rinforzare la struttura del muro, unendo la stessa alle aste verticali con un filo di ferro.

Continuando a posare i blocchi, fra la quarta e la quinta fila va situata di nuovo un'altra asta trasversale.

Il muro deve essere leggermente inferiore a 1,5 metri affinché una volta montata la lamiera si possa regolare la differenza d'altezza con una posa su tutto il perimetro della piscina per pareggiare all'altezza della lamiera.

Eseguire la stessa operazione per la costruzione dell'altro muro.

MOLTO IMPORTANTE: Una volta posati la lamiera e il liner, prima di iniziare il ricolmo dell'acqua, nello spazio esistente fra il muro e la terra nelle parti centrali della piscina, riempire di terra fino all'altezza di 1 m, pressandola al massimo.

Una volta montati i tubi flessibili di collegamento all'attrezzatura di filtraggio, i fari, ecc., si potrà continuare a ricolmare di terra sino al bordo della piscina.

NL

BOUW VAN DE STEUNMUREN (M) VAN DE RECHTE ZIJDE: Enkel voor een ovaal zwembad.

Een staaf (V) plaatsen voor iedere ruimte, staven van een meter gebruiken om de montage te vergemakkelijken, aangezien indien staven van 1,5 m gebruikt worden, wanneer de eerste staven geplaatst zijn is de plaatsing nadien van de blokken weinig operationeel, aangezien deze dienen te worden ingevoerd door de ruimten van de blokken.

Alle ruimten van de blokken dienen te worden opgevuld met beton.

In de derde rij, afhankelijk van de lengte van de staven, dienen nog staven geplaatst te worden van dezelfde lengte. Houd er rekening mee de hoogte van 1,4 meter niet te overschrijden, want wanneer de laatste rij blokken geplaatst zijn, is het nodig de staven te snijden.

Tussen de tweede en derde rij dient een dwarsstaaf van 3,5 meter of 2 van 2 m te worden geplaatst om de structuur van de muur te verstevigen, en deze te verbinden aan de verticale staven met een draad.

Blokken blijven plaatsen, tussen de vierde en vijfde rij wordt opnieuw een dwarsstaaf geplaatst.

De muur dient iets lager te zijn dan 1,5 meter zodat nadat de plaat geïnstalleerd is, het verschil in hoogte kan worden bijgesteld door het vlakstrijken in de hele omtrek van het zwembad om dit op dezelfde hoogte te stellen als de plaat.

Dezelfde handeling uitvoeren voor de bouw van de andere muur.

HEEL BELANGRIJK: Nadat de plaat en de liner geplaatst zijn, voordat met water gevuld wordt, de ruimte tussen de muur en de grond in de middelste delen van het zwembad opvullen tot een hoogte van 1 m, de grond zo veel mogelijk samendrukken.

Wanneer de aansluitingen naar de filterinstallatie, de spots, enz. geïnstalleerd zijn, kan u de opvulling voortzetten van grond tot de rand van het zwembad.

PT

CONSTRUÇÃO DOS MUROS (M) DE CONTENÇÃO DA PARTE RECTA: Apenas para piscina ovalada.

Colocar uma vareta (V) para cada orifício, utilizando varetas de um metro para facilitar a montagem, porque se são utilizadas varetas de 1,5 m., após a colocação das primeiras varetas, a colocação posterior dos blocos é pouco operativa já que os mesmos devem ser introduzidos através dos orifícios dos blocos.

Todos os orifícios dos blocos devem ser preenchidos de betão.

Na terceira fila, em função do comprimento das varetas, devemos voltar a colocar outras varetas com o mesmo comprimento, tendo em conta que não se deve ultrapassar a altura de 1,4 metros já que após a colocação da última fila de blocos será necessário cortar as varetas.

Entre a segunda e a terceira fila é necessário colocar uma vareta transversal de 3,5 metros ou 2 de 2 m para reforçar a estrutura do muro, unindo a mesma nas varetas verticais com um arame.

Continuar a colocar os blocos, entre a quarta e a quinta fila coloca-se de novo outra vareta transversal.

O muro deve ser um pouco inferior a 1,5 metros para que, após a instalação da chapa, ajustemos a diferença de altura com um nivelamento em todo o perímetro da piscina para igualá-lo com o da chapa.

Repetir a mesma operação para a construção do outro muro.

MUITO IMPORTANTE: Uma vez colocada a chapa e o liner, antes do início do enchimento da água, no espaço existente entre o muro e a terra nas partes centrais da piscina; preencher o mesmo até uma altura de 1 m, prensando a terra ao máximo.

Uma vez instaladas as mangueiras de ligação ao equipamento de filtragem, os focos, etc. poderá continuar a preencher de terra até ao bordo da piscina.



INSTRUCTIONS



PARTE

3

EN COMPONENTS Draw and classify all components included before assembly. It's time to assemble the ladder and the pump, follow the respective instructions. Kits with missing parts will be covered by the warranty only if reported to the after-sales service within 15 days as from the date of purchase of the swimming pool.

ES COMPONENTES Saque y clasifique los componentes de la piscina antes de iniciar el montaje. Además es el momento de montar la escalera y la depuradora (vea sus respectivas instrucciones de montaje). La falta de piezas en el kit debe de ser informada al servicio postventa en un plazo máximo de 15 días desde la fecha de compra de la piscina, en caso contrario no estará cubierto por la garantía.

FR ELEMENTS Avant de commencer le montage prenez et séparez les différents éléments qui constituent votre piscine. De même procédez au montage de l'échelle et de l'épurateur (suivre leurs instructions d'installation et d'utilisation). Il faut signaler au service après-vente si le kit est incomplet (pièces manquantes), et ce, dans un délai maximum de 15 jours à partir de la date d'achat de la piscine. Si cette condition n'est pas respectée, la garantie ne sera pas valide.

DE BESTANDTEILE Bestandteile vor dem Aufbau des Schwimmbeckens überprüfen und einordnen. Wenn Sie einen KIT erworben haben, bauen sie jetzt die Leiter und Filteranlage ein. (Beachten Sie die Montageanweisungen). Spätestens 15 Tage nach dem Pool-Kaufdatum ist der Mangel an Kit-Bestandteilen dem Kundendienst mitgeteilt zu werden. Andernfalls wird die Garantie unwirksam.

IT COMPONENTI Estrarre e classificare i componenti della piscina prima di provvedere al montaggio della stessa. Allora è il momento di montare la scala e il depuratore (vedere le relative istruzioni per il montaggio). La mancanza dei pezzi nel kit deve essere informata al servizio post-vendita entro un massimo di 15 giorni dalla data dell'acquisto della piscina; in altro caso la garanzia non coprirà la mancanza.

NL ONDERDELEN Pak eerst de onderdelen van het zwembad uit en sorteer deze alvorens met de montage te beginnen. Is dit het moment om de trap en de zuivering-sinstallatie te monteren (zie de respectievelijke instructies voor de montage daarvan). Het gebrek aan onderdelen in de kit moet maximaal binnen 15 dagen vanaf de datum van aankoop van het zwembad worden medegedeeld aan de service na aankoop; in het tegenovergestelde geval zal het gemis niet door de garantie worden gedekt.

PT COMPONENTES Tirar os componentes da piscina e classificá-los antes de começar a montagem. Monte durante esse tempo a escada e o equipamento de depuração (ver instruções de montagem respectivas). A falta de peças no kit deve ser informada ao serviço após venda num prazo máximo de 15 dias desde a data de compra da piscina, caso contrário não estará coberto pela garantia.

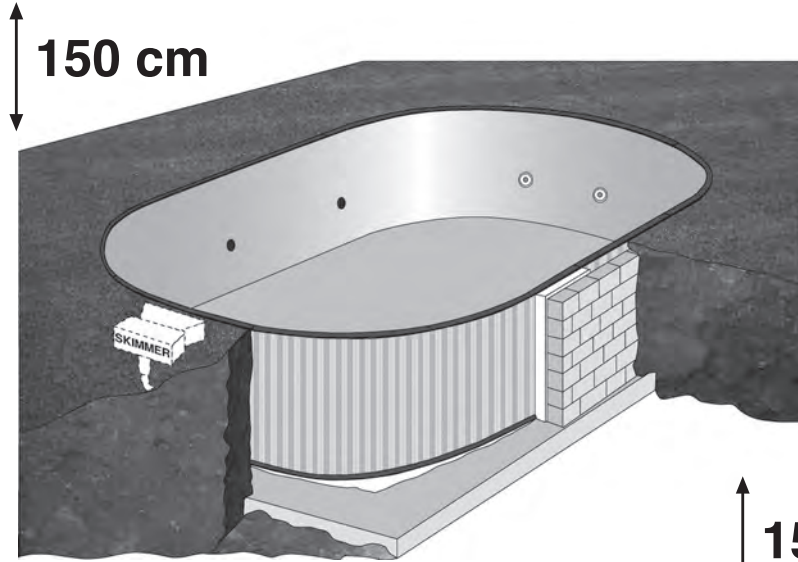

- PEOV9159** - 901 x 465 cm
- PEOV8059** - 800 x 400 cm
- PEOV7059** - 700 x 320 cm
- PEOV6059** - 600 x 320 cm
- PEOV5059** - 509 x 300 cm

- PE5559** - Ø550
- PE4259** - Ø420
- PE3559** - Ø350

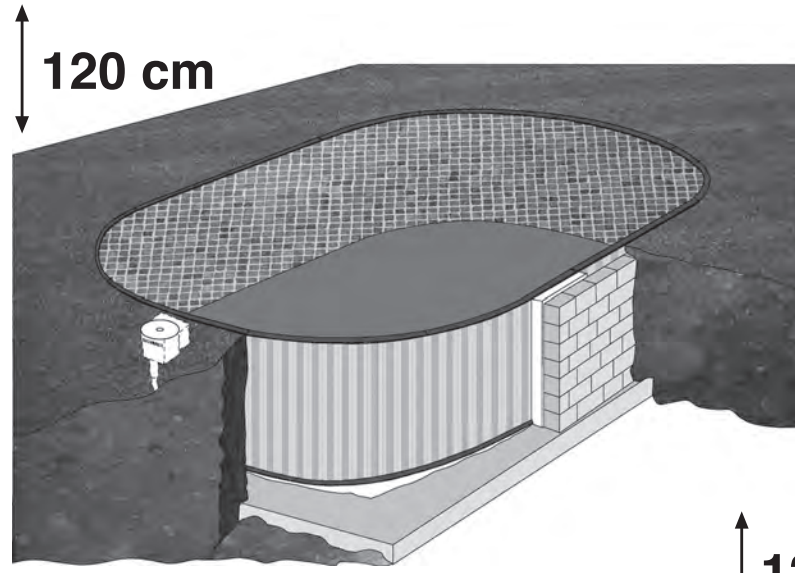
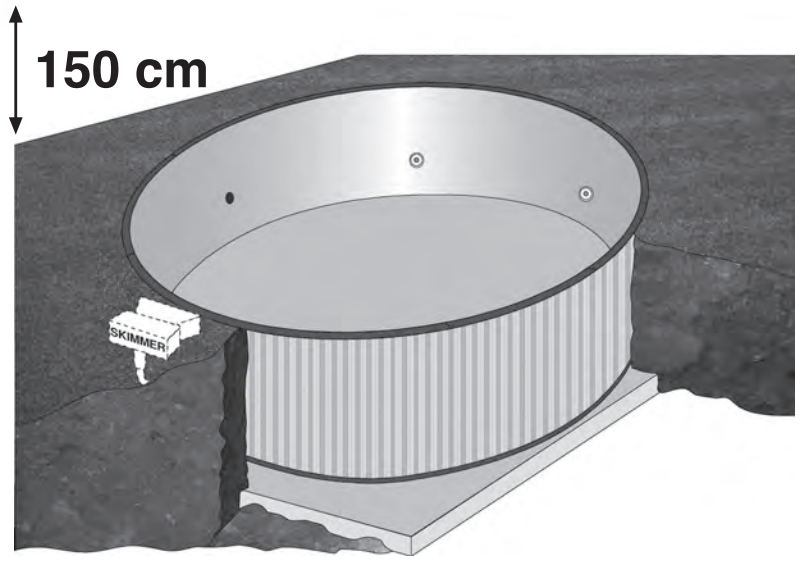





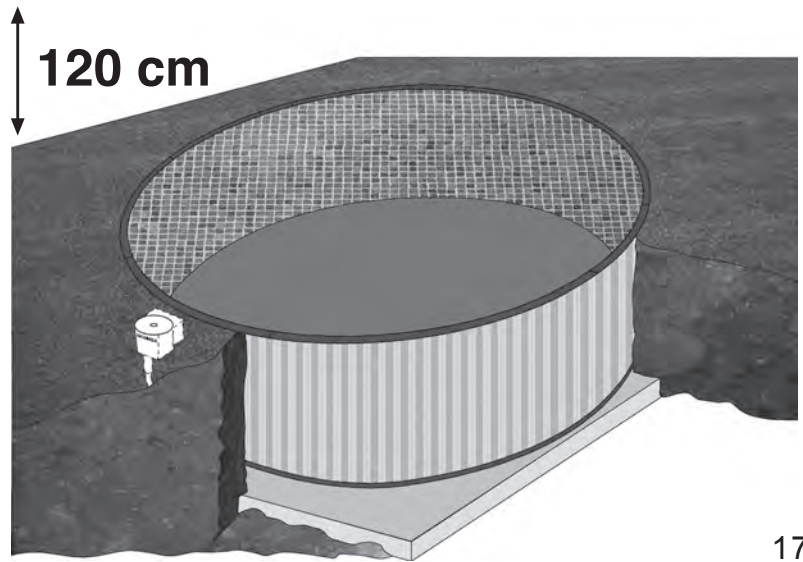



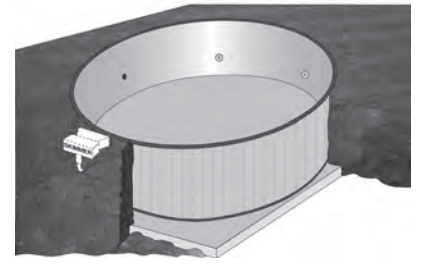
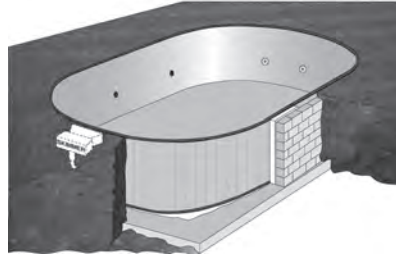







- PEOV9127** - 901 x 465 cm
- PEOV8027** - 800 x 400 cm
- PEOV7027** - 700 x 320 cm
- PEOV6027** - 600 x 320 cm
- PEOV5027** - 509 x 300 cm

- PE5527** - Ø550
- PE4227** - Ø420
- PE3527** - Ø350



↑
150 cm
↓









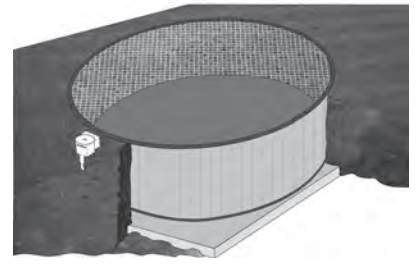
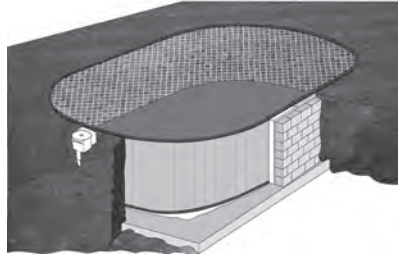



 PALET N° 1 	
CH 	LINER 
	TT 
	TTP 
PIG 	PU 
PGTI 	PIU 
	PM 
PF 	
SKIMMER 	
	VL 
	VR 

	901 X 465	800 X 400	700 X 320	600 X 320	509 X 300	Ø 550	Ø 420	Ø 350
CH	2	2	1	1	1	1	1	1
CURVO	10	10	8	8	8	12	10	8
PGTI								
RECTO	8	6	6	4	4	-	-	-
LINER	1	1	1	1	1	1	1	1
PF	1	1	1	1	1	1	1	1
PIU	18	16	14	12	12	12	10	8
PM	18	18	18	18	18	-	-	-
PU	38	34	30	26	26	26	22	18
CURVO	10	10	8	8	8	12	10	8
PIG								
RECTO	8	6	6	4	4	-	-	-
SKIMMER	1	1	1	1	1	1	1	1
TT	70	70	35	35	35	35	35	35
TTP	1	1	1	1	1	1	1	1
VL	1	1	1	1	1	1	1	1
VR	2	2	2	2	2	2	2	2

↑
120 cm
↓



PALET N° 1

	901 X 465	800 X 400	700 X 320	600 X 320	509 X 300	Ø 550	Ø 420	Ø 350
CH	2	2	1	1	1	1	1	1
CURVO	10	10	8	8	8	12	10	8
PGTI	/							
RECTO								
LINER	1	1	1	1	1	1	1	1
PIU	18	16	14	12	12	12	10	8
PU	38	34	30	26	26	26	22	18
CURVO	10	10	8	8	8	12	10	8
PIG	/							
RECTO								
SKIMMER	1	1	1	1	1	1	1	1
TT	56	56	28	28	28	28	28	28
TTP	1	1	1	1	1	1	1	1
VL	1	1	1	1	1	1	1	1
VR	2	2	2	2	2	2	2	2
PM	12	12	12	12	12	-	-	-

Important: The liner used in the manufacture of all our pools has been designed for exposure to heat and ultraviolet rays for a considerable period of time. However, under certain climatic conditions and use, the qualities of the liner may vary slightly. The inner liner of the pool is made from flexible PVC (thermoplastic). The characteristics of this material allow optimal conditions for installation when the outside temperature is between 15 and 25 °C.

Note:

Temperature too low: hard and rigid liner; meaning, too small.

Temperature too high: flexible and elastic liner; meaning, too large.

Belangrijk: De liner, welke gebruikt wordt bij de vervaardiging van al onze zwembaden is zodanig ontwikkeld, dat deze gedurende een lange periode bestand is tegen warmte en ultraviolette stralen.

Dat is de reden, waarom bij zekere klimaats-en gebruiksomstandigheden de kwaliteiten van de liner kunnen variëren.

De liner van het zwembad is gefabriceerd uit flexibele PVC (thermoplastische kunststof).

Gezien de eigenschappen van dit materiaal zijn de optimale omstandigheden voor plaatsing wanneer de buitentemperatuur zich tussen de 15 °C en 25°C bevindt.

Let op:

Temperatuur te laag: liner is hard en stijf - en dus, te klein.

Temperatuur erg hoog: liner flexibel en elastisch - en dus te groot.

Importante: Il liner adoperato per la costruzione di tutte le piscine di nostra produzione è stato concepito per essere esposto al calore ed ai raggi ultravioletti per lungo tempo. Nonostante ciò, sotto determinate condizioni climatiche e d'uso, le caratteristiche del liner possono variare leggermente. Il liner interno della piscina viene prodotto in PVC flessibile (plastico termoplastico).

Le proprietà di questo materiale consentono un ottimo posizionamento con una temperatura esterna compresa tra 15 °C e 25 °C.

Nota:

Temperatura troppo bassa: liner duro e rigido; troppo piccolo.

Temperatura molto alta: liner flessibile ed elastico; troppo grande.

Importante: O liner utilizado para a fabricação das nossas piscinas está concebido para ser exposto ao calor e aos raios ultravioleta durante muito tempo. Porém, em certas condições climáticas e de uso, as qualidades do material podem variar.

O liner interior da piscina está fabricado em PVC flexível. (plástico termoplástico)

As propriedades deste material permitem condições ótimas de colocação quando a temperatura exterior encontra-se entre 15°C e 25°C.

Obs:

Temperatura muito baixa: liner duro e rijo, portanto, muito pequeno.

Temperatura muito alta: liner flexível e elástico, portanto, muito grande.

Importante: El liner utilizado para la fabricación de todas nuestras piscinas, está desarrollado para ser expuesto al calor y rayos ultravioleta un largo período de tiempo. Por lo tanto, bajo ciertas condiciones de clima y de uso, las cualidades del liner pueden variar ligeramente. El liner interior de la piscina está fabricado en PVC flexible (plástico termoplástico). Las propiedades de éste material permiten condiciones óptimas de colocación cuando la temperatura exterior se sitúa entre 15 °C y 25 °C.

Nota:

Temperatura demasiado baja: liner duro y rígido; luego, demasiado pequeño.

Temperatura muy alta: liner flexible y elástico; luego, demasiado grande.

Important: Le liner utilisé pour la fabrication de toutes nos piscines est conçu pour être exposé durant une longue période à la chaleur ou aux rayons ultra-violet. Cependant, sous certaines conditions climatiques et d'utilisation, les qualités du liner peuvent légèrement varier.

Le liner intérieur de la piscine est conçu en PVC flexible (plastique thermoplastique).

Les propriétés de ce matériau permettent d'obtenir des conditions optimales d'installation lorsque la température extérieure est comprise entre 15 °C et 25 °C.

Remarque :

Température trop basse : liner dur et rigide, donc trop petit.

Température trop haute : liner flexible et élastique, donc trop grand.

Wichtig: Die zur Herstellung unserer Becken eingesetzte Folie ist langfristig wärme und UV-beständig. Jedoch sind unter bestimmter Witterungs- und Einsatzbedingungen Beeinträchtigungen der Folieneigenschaften nicht auszuschließen.

Die Innenverkleidung des Beckens besteht aus flexiblem PVC (Thermoplast).

Die Eigenschaften dieses Materials ermöglichen optimale Aufbaubedingungen bei einer Außentemperatur von 15 -25 °C.

Hinweis:

Temperatur zu niedrig: Verkleidung hart und starr, d. h. zu klein.

Temperatur hoch: Verkleidung flexibel und elastisch, d. h. zu groß.

INSTRUCTIONS



- EN** INSTALLATION
- ES** INSTALACION
- FR** INSTALLATION
- DE** INSTALLATION
- IT** INSTALLAZIONE
- NL** INSTALLATIE
- PT** INSTALAÇÃO

PARTE

4

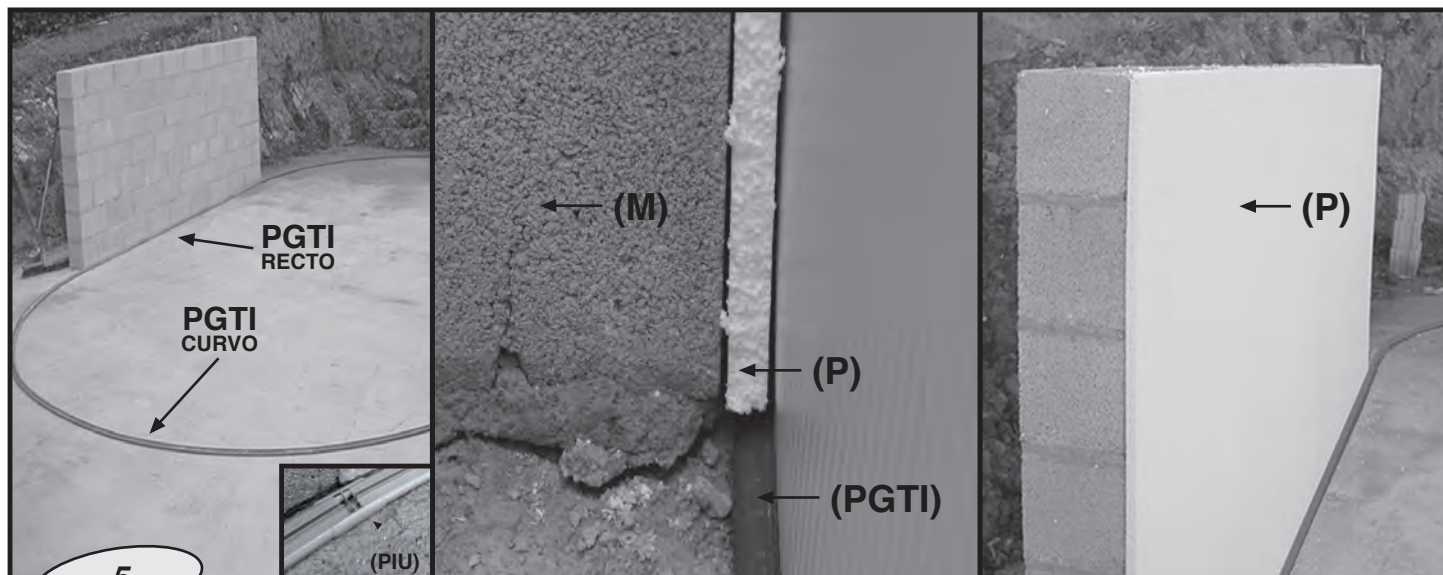

5

EN **Extruded wall plate guide section pieces (PGTI). Only for oval pools.**
Place the extruded section pieces for the bottom track of the pool in position using the straight section pieces (**PGTI RECTO**) for the straight section of the pool and the curved section pieces (**PGTI CURVO**) for the curved section of the pool. Join them together with the joining pieces (**PIU**).

Fitting the polystyrene foam (**P**): the polystyrene foam must have a thickness of 2 cm.

Place the polystyrene foam between the wall plate guide extruded section pieces forming the bottom track and the inside of the wall (**M**). Fit the polystyrene with double-sided adhesive tape (**CDC**) by first attaching the tape to the wall. Next, fit the polystyrene foam onto both walls and then fit the wall plates.

ES **Perfil de extrusión guía de la piscina (PGTI). Únicamente para piscina ovalada.**
Se colocan los perfiles de extrusión que conforman el perímetro de la piscina utilizando los perfiles rectos (**PGTI RECTO**) para la parte recta y los curvos (**PGTI CURVO**) para la parte circular. Se unen entre sí con las piezas de unión (**PIU**).

Colocación del poliestireno (**P**) expandido: el poliestireno expandido debe ser de 2 cm de grosor.

El poliestireno expandido se coloca entre el perfil de extrusión guía de la chapa y la parte interior del muro (**M**).

Para colocar el poliestireno se utiliza cinta adhesiva de doble cara (**CDC**), pegando en primer lugar la cinta al muro.

Después de colocar el poliestireno expandido en los dos muros se inicia el montaje de la chapa.

FR **Profil d'extrusion guide de la piscine (PGTI). Uniquement pour une piscine ovale.**
Mettre les profils d'extrusion qui forment le périmètre de la piscine (Utiliser des profils droits (**PGTI RECTO**) pour la partie droite et les courbes (**PGTI CURVO**) pour la partie circulaire. Les assembler avec les pièces d'union (**PIU**).

Pose du polystyrène (**P**) expansé: le polystyrène expansé doit avoir 2 cm d'épaisseur.

Le polystyrène expansé se pose entre le profil d'extrusion guide de la tôle et la partie intérieure du mur (**M**).

Pour appliquer le polystyrène, utiliser une bande adhésive à double face (**CDC**). Coller d'abord la bande sur le mur et ensuite coller le polystyrène sur les deux murs pour pouvoir monter la tôle.

DE **Stranggussführungsprofil des Schwimmbads (PGTI). Nur für ovale Schwimmbecken.**
Die den Umfang des Schwimmbads bildenden Stranggussprofile werden als gerade Profile (**PGTI RECTO**) für den geraden Teil und als gekrümmte Profile (**PGTI CURVO**) für den kreisförmigen Teil eingesetzt. Sie werden durch die Verbindungsstücke (**PIU**) miteinander verbunden.

Verlegung des gestreckten Polystyren (**P**): Das gestreckte Polystyren muss 2 cm dick sein.

Es wird zwischen dem Führungsstranggussprofil des Blechs und dem unteren Teil der Wand (**M**) verlegt. Dazu verwendet man doppelseitig klebenden Klebstreifen (**CDC**), indem der Streifen zunächst an die Wand geklebt wird.

Anschließend wird das gestreckte Polystyren auf den beiden Wänden verlegt und mit der Montage der Bleche begonnen.

IT **Profilo estruso di guida della piscina (PGTI) esclusivamente per piscina a forma ovale.**
Si posano i profili estrusi che conformano il perimetro della piscina utilizzando i profili dritti (**PGTI RECTO**) per la parte dritta e quelli curvi (**PGTI CURVO**) per la parte circolare. Si uniscono fra loro con i pezzi d'unione (**PIU**).

Posizionamento del polistirolo (**P**) espanso: il polistirolo espanso deve essere di 2 cm di spessore.

Il polistirolo espanso va situato fra il profilo estruso di guida della lamiera e la parte interna del muro (**M**).

Per sistemare il polistirolo si utilizza nastro adesivo sulle due facce (**CDC**), attaccando in primo luogo il nastro al muro.

Dopo aver situato il polistirolo espanso sui due muri, si inizia il montaggio della lamiera.

NL **Extrusieprofiel geleiding van het zwembad (PGTI). Enkel voor een ovaal zwembad.**
De extrusieprofielen die de omtrek van het zwembad vormen worden geplaatst met de rechte profielen (**PGTI RECTO**) voor het rechte gedeelte en de gebogen (**PGTI CURVO**) voor het cirkelvormige gedeelte. Deze worden onderling verbonden met de verbindingsstukken (**PIU**).

Plaatsing van het geëxpandeerd polystyreen (**P**): het geëxpandeerd polystyreen dient een dikte te hebben van 2 cm.

Het geëxpandeerd polystyreen wordt geplaatst tussen het extrusieprofiel geleiding van de plaat en de binnenzijde van de muur (**M**). Om het polystyreen te plaatsen wordt dubbelzijdig klevende tape gebruikt (**CDC**), de tape wordt eerst aan de muur gekleefd.

Wanneer het geëxpandeerd polystyreen geplaatst is op de twee muren wordt de montage van de plaat aangevat.

PT **Perfil de extrusão guia da piscina (PGTI). Apenas para piscina ovalada.**
Colocam-se os perfis de extrusão que constituem o perímetro da piscina utilizando os perfis retos (**PGTI RECTO**) para a parte recta e os curvos (**PGTI CURVO**) para a parte circular. Unem-se entre si com as peças de união (**PIU**).

Colocação do poliestireno (**P**) expandido: o poliestireno expandido deve ser de 2 cm de grossura.

O poliestireno expandido coloca-se entre o perfil de extrusão guia da chapa e a parte interior do muro (**M**).

Para colocar o poliestireno utiliza-se fita adesiva de dupla face (**CDC**), colando em primeiro lugar a fita no muro.

Depois de colocar o poliestireno expandido nos dois muros começa-se a montagem da chapa.

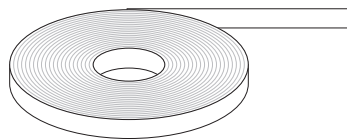

DOUBLE-SIDED ADHESIVE TAPE
CINTA ADHESIVA DE DOBLE CARA
RUBAN ADHÉSIF À DOUBLE FACE
DOPPELSEITIG KLEBENDER
STREIFEN
NASTRO ADESIVO sulle due facce
DUBBELZIJDIG KLEVENDE TAPE
FITA ADESIVA DE DUPLA FACE

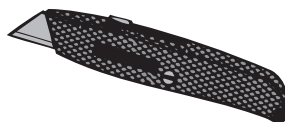

Tool necessary (not included)
Herramienta necesaria (no incluida)
Outil nécessaire (n'est pas compris)
Erforderliches Werkzeug (nicht eingeschlossen)
Utensile necessario (non compreso)
Benodigd gereedschap (niet inbegrepen)
Ferramenta necessária (não está incluída)

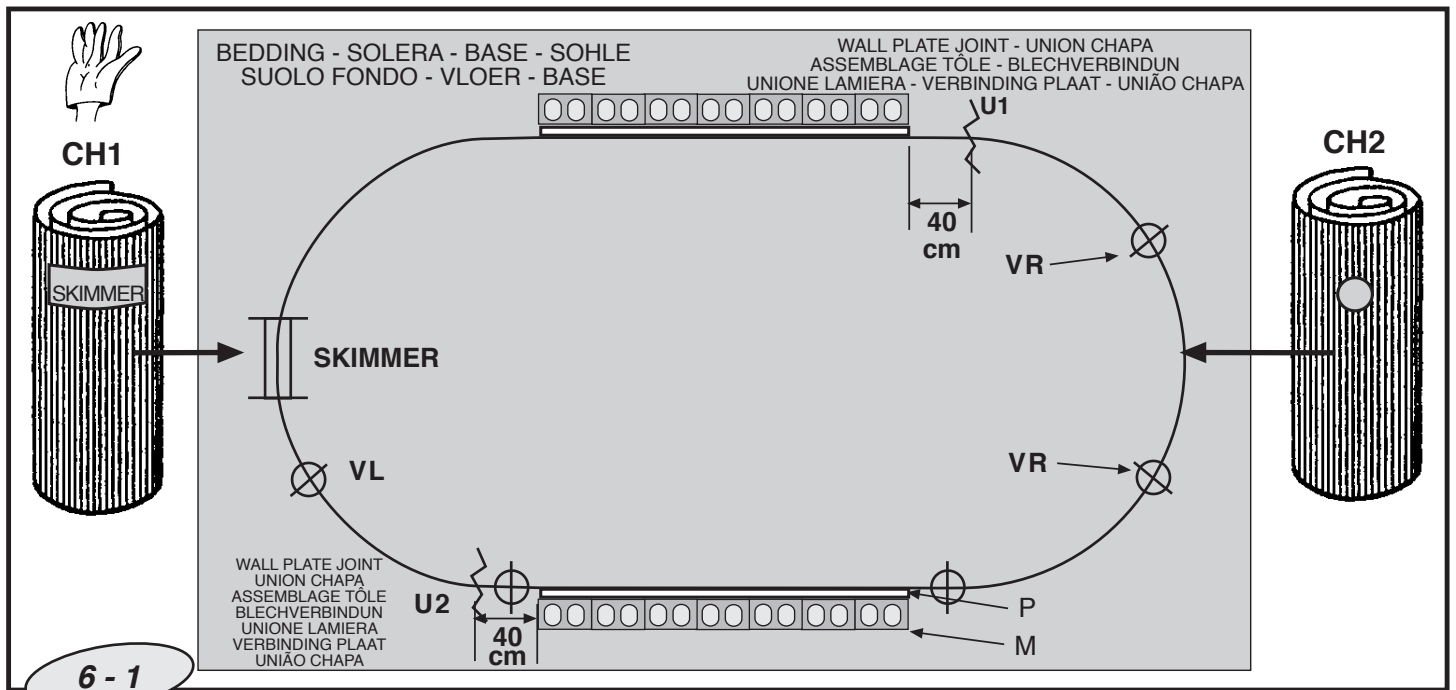

EN PHOTO 6-2: Fitting the wall plate (CH) to the wall (1 piece) PEOV7027 - PEOV6027 - PEOV5027 - PEOV7059 - PEOV6059 - PEOV505

Working clockwise, fit the end into place so that the skimmer cut-out is at the middle of one of the curved parts. When fitting the wall plate, choose the location for the skimmer taking into account the main wind direction to help the flow towards the skimmer. Position the start of wall plate CH1 40 cm from one of the ends of the wall (M) so that the mouth of the skimmer will be at the middle of one of the curved parts, and the perforation mark for the lamps and the pool cleaner valve are accessible and not covered by the walls. Fit all the bottom track guide section pieces and slide the wall plate into the groove.

PHOTO 6-1: Fitting the wall plate (CH) to the wall (2 pieces) PEOV9159 - PEOV8059 - PEOV9127 - PEOV8027

The pool perimeter comprises two wall plates of the same length to make handling easier, since in one single piece, it is too heavy. First of all, fit the wall plate with the perforation for the skimmer (SKIMMER label). One of the wall plates has a perforation mark for the mouth of the skimmer (CH1) and the other piece (CH2) has a perforation mark for the return or discharge valves (VR). When fitting the wall plate, choose the location for the skimmer taking into account the main wind direction to help the flow towards the skimmer. Fit all the bottom track guide section pieces and slide the wall plate into the groove.

IMPORTANT: If the bottom section-pieces need to be cut, half the amount to be cut off must be cut from each half-circle. BEFORE CUTTING, CHECK THAT THE WALL PLATING IS SLOTTED INTO THE GROOVES IN THE SECTION-PIECES IN THE CURVED PART ALL AROUND THE POOL AND PROPERLY FITTED AGAINST THE METAL BRACKETS IN THE STRAIGHT PART.

Position the start of wall plate CH1 40 cm from one of the ends of the wall (M) so that the perforation mark for the lamps and the pool cleaner valve are accessible and not covered by the walls.

NOTE: The other end of the wall plate CH1 must also be 40 cm from the wall on the other side.

VERY IMPORTANT: Before fitting the wall plate to the wall, CHECK said measurements (40 cm) at both ends. Make sure you do the same before fitting the second wall plate CH2. If these measurements are not adhered to, the two semicircles will not be equal and you will not be able to continue the installation.

ES FOTO 6-2: Instalación de la chapa (CH) al muro (1 pieza) PEOV7027 - PEOV6027 - PEOV5027 - PEOV7059 - PEOV6059 - PEOV5095

Siguiendo el sentido de las agujas del reloj encajar el comienzo de forma que el troquel del skimmer quede centrado en una zona curva (en mitad de la media circunferencia). Cuando se inicie la colocación de la chapa es muy importante escoger bien el lugar donde se quiere presentar el skimmer teniendo en cuenta el viento predominante de forma que se favorezca el flujo hacia el skimmer y el troquelado de los focos y de la válvula limpiafondos queden accesibles y no tapados por los muros.

El comienzo de la chapa CH1 se coloca a 40 cm de uno de los extremos del muro (M) de forma que la boca del skimmer esté centrada en la piscina y el troquelado de los focos y de la válvula del limpiafondos queden accesibles y no tapados por los muros.

Se deben colocar todos los perfiles de extrusión de la parte inferior e introducir la chapa en su canal ó ranura.

FOTO 6-1: Instalación de la chapa (CH) al muro (2 piezas) PEOV9159 - PEOV8059 - PEOV9127 - PEOV8027

El perímetro de la piscina está compuesto por dos piezas de la misma longitud con el objetivo de facilitar la manipulación de la chapa ya que en una sola pieza su peso es muy elevado dificultando su manejo.

La primera pieza a instalar es la chapa que presenta el troquelado del skimmer. (etiqueta SKIMMER)

Una de las piezas de chapa presenta taladrada la boca del skimmer (CH1) y la otra pieza (CH2) presenta taladrada la ubicación de las válvulas de impulsión ó retorno (VR). Cuando se inicie la colocación de la chapa es muy importante escoger bien el lugar donde se quiere presentar el skimmer teniendo en cuenta el viento predominante de forma que se favorezca el flujo hacia el skimmer.

Se deben colocar todos los perfiles de extrusión de la parte inferior e introducir la chapa en su canal ó ranura.

ATENCIÓN: Si hay que acortar los perfiles inferiores, la medida exacta a cortar, deberá repartirla entre las dos medias circunferencias, es decir, cortar la mitad de la medida en un perfil de la media circunferencia derecha y la otra mitad en otro perfil de la media circunferencia izquierda. ANTES DE CORTAR COMPRUEBE ALREDEDOR DE TODA LA PISCINA QUE LA CHAPA ESTE ENCAJADA EN LA RANURA DE TODOS LOS PERFILES DE LA ZONA CURVA Y BIEN ARRIMADA A LAS ESCUADRAS METÁLICAS EN LA ZONA RECTA.

El comienzo de la chapa CH1 se coloca a 40 cm de uno de los extremos del muro (M) de forma que el troquelado de los focos y de la válvula del limpiafondos queden accesibles y no tapados por los muros.

NOTA: El otro extremo de ésta chapa CH1 también deberá quedar a 40 cm del muro del otro lado.

MUY IMPORTANTE: Antes de fijar la chapa al muro DEBERÁ COMPROBAR éstas medidas (40cm) en ambos extremos. Obligatoriamente deberá hacer lo mismo antes de fijar la 2ª chapa CH2. Si no respeta estas medidas los 2 semicírculos quedarán desiguales y no podrá seguir con el montaje.

FR IMAGE 6-2: Installation de la tôle (CH) sur le mur (1 tôle) PEOV7027 - PEOV6027 - PEOV5027 - PEOV7059 - PEOV6059 - PEOV505

En suivant le sens des aiguilles d'une montre, emboîter le début, afin que la pièce percée du skimmer reste centrée sur une zone courbée (au milieu de la demi-circonférence). Avant d'installer la tôle il est très important de bien choisir l'endroit où l'on va poser le skimmer. Il faudra tenir compte de la direction habituelle du vent pour que l'écoulement se fasse vers le skimmer.

L'extrémité de la tôle CH1 se place à 40 cm de l'une des extrémités du mur (M) de sorte que la bouche du skimmer reste centrée sur une zone courbée et les percages pour les projecteurs et de la soupape du nettoyeur de fonds soient accessibles et non cachés par les murs. Mettre tous les profils d'extrusion de la partie inférieure et introduire la tôle dans sa goulotte ou rainure.

IMAGE 6-1: Installation de la tôle (CH) sur le mur (2 tôles) PEOV9159 - PEOV8059 - PEOV9127 - PEOV8027

Le périmètre de la piscine est composé de deux pièces de la même longueur, afin de faciliter la manipulation de la tôle, étant donné que le poids en une seule pièce serait très lourd et poserait des difficultés pour la manipulation.

La première pièce à installer sera la tôle percée du skimmer. (Etiquette SKIMMER)

Dans l'une des pièces en tôle, la bouche du skimmer est percée (CH1) et dans l'autre pièce (CH2), l'emplacement des clapets de refoulement ou de retour (VR) est percé. Avant d'installer la tôle il est très important de bien choisir l'endroit où l'on va poser le skimmer. Il faudra tenir compte de la direction habituelle du vent pour que l'écoulement se fasse vers le skimmer.

Mettre tous les profils d'extrusion de la partie inférieure et introduire la tôle dans sa goulotte ou rainure.

ATTENTION: en cas de besoin, couper les profilés; la mesure exacte à couper devra être distribuée entre les deux demi-circonférences, c'est à dire qu'il faudra couper la moitié de la mesure d'un profilé de la demi-circonférence droite et l'autre moitié d'un autre profilé de la demi-circonférence gauche. AVANT DE COUPER, VERIFIEZ SUR TOUTE LA CIRCONFERENCE DE LA PISCINE SI LA TÔLE EST EMBOITEE DANS LA RAINURE DE TOUS LES PROFILS DE LA ZONE COURBE ET QU'ELLE EST BIEN APPUYEE AUX EQUERRES METALLIQUES DANS LA ZONE DROITE.

L'extrémité de la tôle CH1 se place à 40 cm de l'une des extrémités du mur (M) de sorte que les percages pour les projecteurs et de la soupape du nettoyeur de fonds soient accessibles et non cachés par les murs.

REMARQUE: l'autre extrémité de la CH1 doit également se trouver à 40 cm du mur de l'autre côté.

TRÈS IMPORTANT : Avant de fixer la tôle sur le mur, VERIFIER ces mesures (40cm) aux deux extrémités. Il faudra obligatoirement en faire de même avant de fixer la 2ª tôle CH2. Si ces mesures ne sont pas respectées, les 2 semi-cercles ne seront pas égaux et il sera impossible de faire le montage.

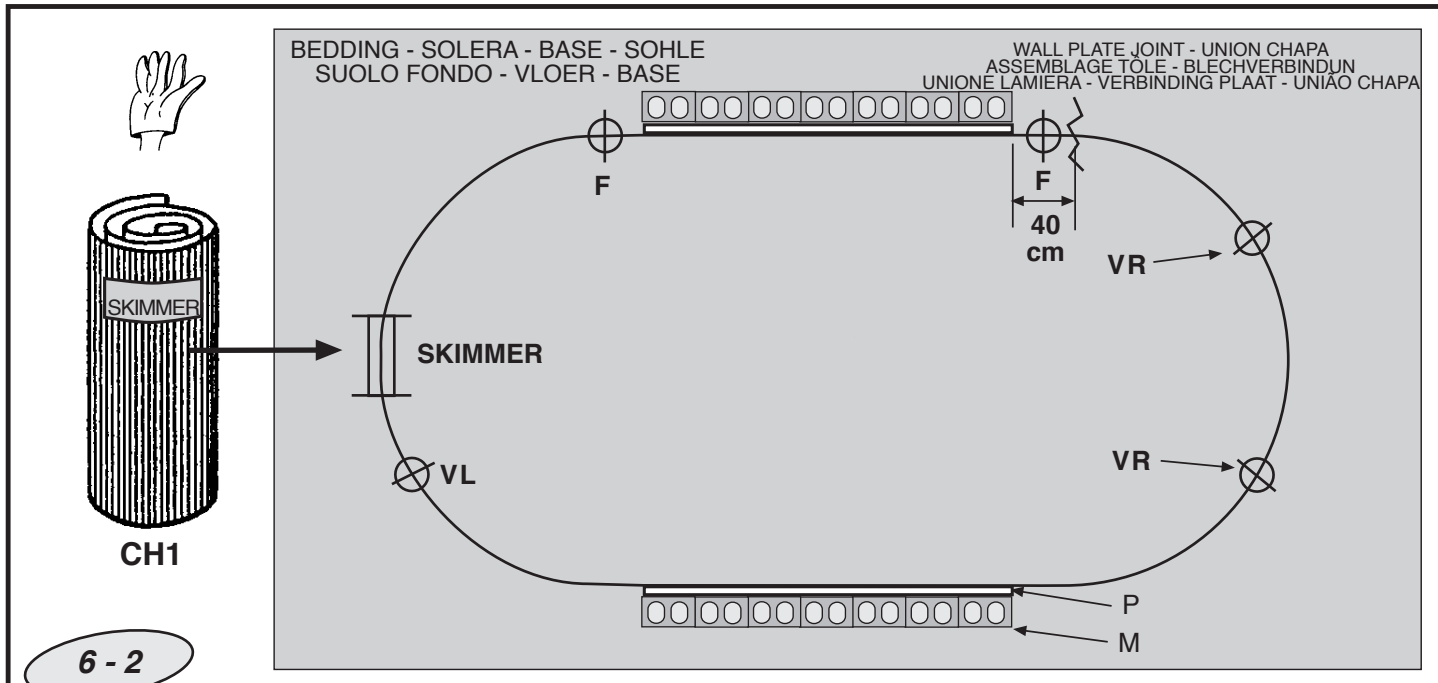

DE **BILD 6-2:**
Verlegung des Blechs (CH) auf der Wand (Ein Teil) PEOV7027 - PEOV6027 - PEOV5027 - PEOV7059 - PEOV6059 - PEOV5059
 Den Anfang im Uhrzeigersinn so einrasten, daß das Skimmer-Stanzteil mittig in einem gebogenen Teil (auf der Hälfte des Halbkreises). Bei der Verlegung der Bleche muss darauf geachtet werden, dass die für die Montage des Skimmers vorgesehene Stelle korrekt gewählt wird. Wichtig ist dabei die vorherrschende Windrichtung, damit der Wasserstrom zum Skimmer hin fließt. Das andere Ende des gleichen Blechs CH1 muss ebenfalls in 40 cm Abstand von der Wand der anderen Seite liegen. Alle die unteren Profile einsetzen um das Blech in der schiene der Profile einzuführen.

BILD 6-1:
Verlegung des Blechs (CH) auf der Wand (Zwei Teilen) PEOV9159 - PEOV8059 - PEOV9127 - PEOV8027
 Der Poolumfang besteht aus zwei gleich langen Teilen. Dadurch ist das Blech leichter zu handhaben, denn bei einer einteiligen Komponente würde die Manipulierung durch das große Gewicht erheblich erschwert.
Als erstes wird das Blech verlegt, auf dem die Form des Skimmers eingestanz ist (Etikett SKIMMER).
 Auf einem der Blechteile ist die Skimmeröffnung (CH1). Bei der Verlegung der Bleche muss darauf geachtet werden, dass die für die Montage des Skimmers vorgesehene Stelle korrekt gewählt wird. Wichtig ist dabei die vorherrschende Windrichtung, damit der Wasserstrom zum Skimmer hin fließt. Alle Strangussprofile des unteren Teils müssen nun angebracht werden; das Blech wird dann in deren Nuten eingeführt.
WICHTIGER HINWEIS: Sollten die Innenprofile verkürzt werden müssen, dann ist das exakte Maß, um das verkürzt werden muß, auf die beiden Halbkreise zu verteilen. Das heißt, das halbe Maß wird an einem Profil des rechten Halbkreises, die andere Hälfte an einem anderen Profil des linken Halbkreises gekürzt. BEVOR SIE JEDOCH ABSCHNEIDEN, PRÜFEN SIE, OB DAS BLECH ÜBER DEN GESAMTEN POOLUMFANG IN ALLE PROFILE DES GEBOGENEN BEREICHES EINGERASTET IST UND IM GERADEN BEREICH GUT AN DEN METALLWINKELSTÜCKEN ANLIEGT.
Der Anfang von Blech CH1 wird in 40 cm Abstand von einem der Wandenden (M) so verlegt, damit der Skimmer Öffnung im Schwimmipool zentriert wird.
HINWEIS: Das andere Ende des gleichen Blechs CH1 muss ebenfalls in 40 cm Abstand von der Wand der anderen Seite liegen.
SEHR WICHTIG: Bevor Sie das Blech an der Wand befestigen, ÜBERPRÜFEN SIE DIESE MASSE (40 CM) NOCH EINMAL an beiden Enden. Das Gleiche muss selbstverständlich geschehen, bevor Sie das 2. Blech CH2 befestigen. Sonst werden die beiden Halbkreise ungleich und die Montage kann nicht fortgesetzt werden.

IT **ILLUSTRAZIONE 6-2:**
Montaggio della lamiera (CH) sul muro (1 pezzo) PEOV7027 - PEOV6027 - PEOV5027 - PEOV7059 - PEOV6059 - PEOV5059
 In senso orario, inserire la parte iniziale di modo che la punzonatura dello skimmer venga centrata in una zona curva (al centro della mezza circonferenza). Quando si inizia il montaggio della lamiera è molto importante scegliere bene il luogo in cui si vuole posizionare lo skimmer tenendo conto del vento predominante, in modo da favorire il flusso verso lo skimmer.
 L'inizio della lamiera CH1 si posiziona a 40 cm da una delle estremità del muro (M) in modo che la bocca dello skimmer sia centrata nella piscina.
 Occorre situare tutti i profili estrusi della parte inferiore ed introdurre la lamiera nella rispettiva scanalatura.

ILLUSTRAZIONE 6-1:
Montaggio della lamiera (CH) sul muro (2 pezzi) PEOV9159 - PEOV8059 - PEOV9127 - PEOV8027
 Il perimetro della piscina è composto di due pezzi della stessa lunghezza, allo scopo di facilitare il maneggio della lamiera, dato che in un solo pezzo il suo peso è molto elevato ed è quindi difficile maneggiarlo.
Il primo pezzo da montare è la lamiera che ha lo stampo dello skimmer (etichetta SKIMMER).
 Uno dei pezzi di lamiera ha il foro della bocca dello skimmer (CH1) e l'altro pezzo (CH2) ha il foro per le valvole di mandata o di ritorno (VR). Quando si inizia il montaggio della lamiera è molto importante scegliere bene il luogo in cui si desidera posizionare lo skimmer, tenendo presente il vento predominante, in modo da favorire il flusso verso lo stesso.
 Occorre situare tutti i profili estrusi della parte inferiore ed introdurre la lamiera nella rispettiva scanalatura.
ATTENZIONE: se si rendesse necessario tagliare i profilati inferiori, la misura esatta andrà suddivisa tra le due mezza circonferenze, cioè, tagliare la metà della misura in un profilato della mezza circonferenza di destra e l'altra metà su un altro profilato della mezza circonferenza di sinistra. PRIMA DI EFFETTUARE IL TAGLIO, VERIFICARE SU TUTTO IL PERIMETRO DELLA PISCINA CHE LA LAMIERA SIA PERFETTAMENTE INSERITA NELLA SCANALATURA DI TUTTI I PROFILATI DELLA ZONA RICURVA E CHE ADERISCA ALLE SQUADRE METALLICHE NELLA ZONA RETTILINEA.
 L'inizio della lamiera CH1 va situata a 40 cm da una delle estremità del muro (M), in modo da rendere facilmente accessibili le forme dei fari e della valvola del puliscifondo e che non siano coperti dai muri.
NOTA: L'altra estremità della lamiera CH1 dovrà anch'essa restare a 40 cm, dal muro dell'altro lato.
MOLTO IMPORTANTE: Prima di fissare la lamiera al muro SI DOVRA VERIFICARE tali misure (40 cm) ad entrambe le estremità.
 Sarà necessario fare altrettanto prima di fissare la seconda lamiera CH2. Se non si rispettano tali misure i 2 semicerchi saranno disuguali e non si potrà continuare il montaggio.

NL **AFBEELDING 6-2:**
Installatie van de plaat (CH) aan de muur (1 stuk) PEOV7027 - PEOV6027 - PEOV5027 - PEOV7059 - PEOV6059 - PEOV5059
 Zet het begin vast in wijzerzin, zodat de matris van de skimmer in het midden van de ronde zijde komt te liggen (in het midden van de halve cirkel). Bij de aanvang van de plaatsing van de plaat is het zeer belangrijk de plaats waar de skimmer geplaatst zal worden goed te kiezen. Houd hierbij rekening met de overheersende windrichting zodat de stroom naar de skimmer bevorderd wordt.
 Het begin van de plaat CH1 wordt geplaatst op 40 cm van een van de uiteinden van de muur (M) zodat het mondstuk van de skimmer gecentreerd is in het zwembad.
 Alle extrusieprofielen van de onderzijde dienen geplaatst en de plaat dient ingevoerd te worden in het kanaal of in de gleuf.

AFBEELDING 6-1:
Installatie van de plaat (CH) aan de muur (2 stuks) PEOV9159 - PEOV8059 - PEOV9127 - PEOV8027
 De omtrek van het zwembad bestaat uit twee delen van dezelfde lengte teneinde de hantering te vergemakkelijken van de plaat aangezien in één enkel stuk het gewicht zeer hoog is, waarbij de hantering moeilijker is.
Het eerste deel dat geïnstalleerd wordt is de plaat met de uitparing van de skimmer (etiket SKIMMER).
 Een van de delen van de plaat heeft een opening voor het mondstuk van de skimmer (CH1) en het ander deel (CH2) vertoont de locatie van de impuls- of terugvoerkleppen (VR). Bij het aanvangen van de plaatsing van de plaat is het heel belangrijk de plaats goed te kiezen waar u de skimmer wenst te plaatsen. Houd hierbij rekening met de overheersende windrichting zodat de stroom naar de skimmer bevorderd wordt.
 Alle extrusieprofielen van de onderzijde dienen geplaatst en de plaat dient ingevoerd te worden in het kanaal of in de gleuf.
OPGELET: De helft van de afstand zal dus van een profiel van de rechter halve cirkel worden afgesneden, en de andere helft van een ander profiel van de linker halve cirkel. CONTROLEER EERST RONDOM HET HELE ZWEMBAD OF DE PLAAT GOED IN DE GLEUF VAN ALLE PROFIELEN VAN DE RONDE ZIJDE ZIT EN OF ZIJ OP DE RECHTE ZIJDE DO DICHT MOGELIJK TEGEN DE METALEN HOEKSTUKKEN AANLEUNT ALVORENS TE GAAN SNIJDEN.
 Het begin van de plaat CH1 wordt geplaatst op 40 cm van een van de uiteinden van de muur (M) zodat de uitparing van de spots en van de klep van de bodemreiniger toegankelijk zijn en niet bedekt worden door de muren.
OPMERKING: Het andere uiteinde van deze plaat CH1 dient zich ook op 40 cm van de muur van de andere zijde te bevinden.
HEEL BELANGRIJK: Voordat de plaat aan de muur bevestigd wordt, DIENEN deze maten (40 cm) aan beide uiteinden te worden GECONTROLEERD.
 Dit dient verplicht ook te worden gedaan voordat de 2e plaat CH2 bevestigd wordt. Indien deze maten niet nageleefd worden, zullen de twee halve cirkels ongelijk zijn en kan de montage niet voortgezet worden.

PT **IMAGEM 6-2:**
Instalação da chapa (CH) no muro (1 peça) PEOV7027 - PEOV6027 - PEOV5027 - PEOV7059 - PEOV6059 - PEOV5059
 Seguindo o sentido das agulhas de um relógio, encaixar o começo, de maneira que a peça furada do skimmer fique centrada numa zona curva (no meio da meia circunferência). Quando começar a colocação da chapa é muito importante escolher bem o lugar onde deseja situar o skimmer tendo em conta o vento predominante de forma a favorecer o fluxo para o skimmer. O princípio da chapa CH1 coloca-se a 40 cm de um dos extremos do muro (M) de forma que a boca do skimmer fique centrada na piscina.
 É necessário colocar todos os perfis de extrusão da parte inferior e introduzir a chapa no seu canal ou ranhura.

IMAGEM 6-1:
Instalação da chapa (CH) no muro (2 peças) PEOV9159 - PEOV8059 - PEOV9127 - PEOV8027
 O perímetro da piscina é constituído por duas peças com o mesmo comprimento com o intuito de facilitar a manipulação da chapa dado que numa única peça o seu peso é muito elevado dificultando a sua manipulação.
A primeira peça a instalar é a chapa que apresenta o corte para o skimmer (etiqueta SKIMMER).
 Uma das peças de chapa apresenta o orifício da boca do skimmer (CH1) e a outra peça (CH2) apresenta o orifício na localização das válvulas de impulsamento ou retorno (VR). Quando começar a colocação da chapa é muito importante escolher bem o lugar onde deseja instalar o skimmer tendo em conta o vento predominante de forma a favorecer o fluxo na direcção do skimmer. É necessário colocar todos os perfis de extrusão da parte inferior e introduzir a chapa no seu canal ou ranhura.
ATENÇÃO: Se for necessário cortar os perfis; a medida exacta a cortar deverá ser distribuída entre as duas meias circunferências, quer dizer, que se deve cortar a metade da medida num perfil da meia circunferência direita e a outra metade noutro perfil da meia circunferência esquerda. ANTES DE CORTAR VERIFIQUE EM TODA A CIRCUNFERÊNCIA DA PISCINA SE A CHAPA ESTÁ ENCAIXADA NA RANHURA DE TODOS OS PERFILS DA ZONA ARQUEADA E BEM ACOSTADA AOS ESQUADROS METÁLICOS NA ZONA RECTA.
 O princípio da chapa CH1 coloca-se a 40 cm de um dos extremos do muro (M) de forma que o orifício dos focos e da válvula do limpa/fundos fiquem acessíveis e não tapados pelos muros.
NOTA: O outro extremo desta chapa CH1 também deverá ficar a 40 cm do muro do outro lado.
MUITO IMPORTANTE: Antes de fixar a chapa no MUR DEVERÁ COMPROVAR estas medidas (40cm) em ambos os extremos.
 Obrigatoriamente deverá fazer o mesmo antes de fixar a 2ª chapa CH2. Se não respeitar estas medidas os 2 semicírculos ficarão desiguais e não poderá continuar a montagem.

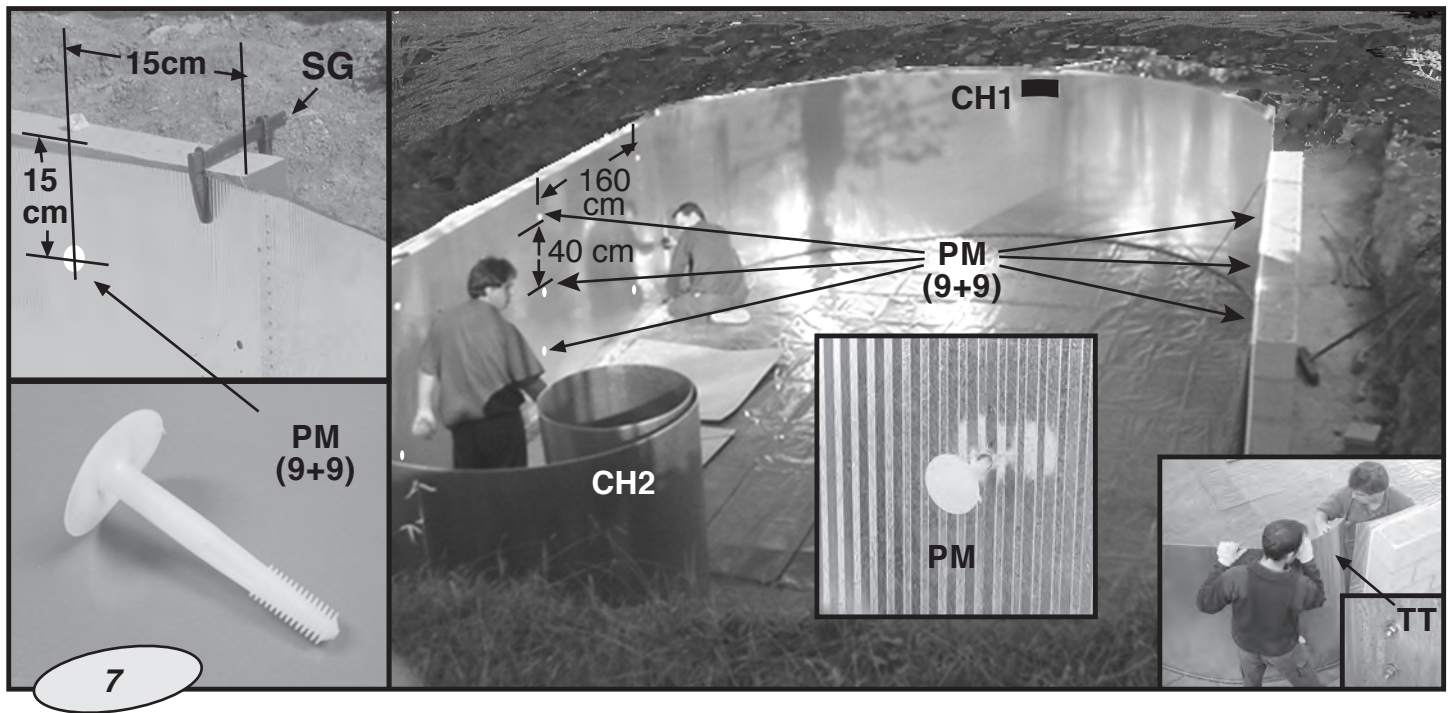

EN

Fitting the wall plate (CH) to the wall (M): Only for oval pools.

Using a clamp (SG) hold the wall plate to the end of the wall and fit the bushing (PM) at a distance of 15 cm from the top and 15 cm from the end of the wall. Use a metal bit with a diameter of 11-12 mm and a cement bit with a diameter of 8 mm to drill the wall plate and the wall. Apply rustproof paint in the holes using a brush.

Place 9 bushings along the entire wall surface in lines of three from top to bottom with a distance of 40 cm between them vertically and a distance of 160 cm horizontally. Fit them in place using a hammer.

Very important: once the first column of bushings have been fitted, stretch the wall plate to ensure that it is flush to the wall before fitting the second column of bushings. When all the bushings have been fitted and the first piece of wall plate is in position, fit it to the second piece of wall plate using the wall plate fastening screws (TT). Swimming pool earth connection (see page 28).

To fit the second piece of wall plate, proceed as indicated for the first piece.

Once the entire perimeter of the swimming pool has been fitted, place the top extruded section pieces on the top of the wall plate. First fit the straight section pieces and then the curved section pieces. If the top track formed with the top section pieces is too long, cut the last top section piece down to the necessary size.

NOTE: We recommend you cover each bushing with adhesive tape to protect the liner during installation. Also cover the perforation marks that are not to be used.

ES

Atornillado de la chapa (CH) al muro (M): Solo para piscinas ovaladas.

Con la ayuda de un sargento (SG) en el extremo del muro se sujeta la chapa al muro, a una distancia de 15 cm de la parte superior y a 15 cm del extremo del muro se coloca la pieza pasamuros (PM). Se utilizará una broca de metal \varnothing 11-12 mm y otra de cemento \varnothing 8 mm para taladrar la chapa y el muro. Se recomienda aplicar una pintura antióxido con un pincel en los agujeros. Se colocarán 9 piezas pasamuros en toda superficie del muro, de tres en tres y de arriba abajo, con separación de 40 cm entre ellos a lo alto y 160 cm a lo ancho. Introdúzcalos a presión con ayuda de un martillo.

Muy importante, una vez colocada la primera columna de pasamuros, estirar bien la chapa para que no queden olas en la chapa antes de colocar la segunda columna de pasamuros, con el objeto de que la chapa quede bien pegada al muro. Una vez colocados todos los pasamuros y extendida la primera pieza de chapa, unir la misma a la segunda pieza con los tornillos de amarre de la chapa (TT). Toma de tierra de la piscina (ver pag. 28).

Para colocar la segunda pieza de chapa, seguir el proceso descrito para la primera pieza.

Una vez unido el perímetro total de la piscina se colocará el perfil de extrusión en la parte superior de la piscina. Coloque primero los de la parte recta y últimos los curvos. Si ve que sobra perfil, deberá cortar el último al tamaño necesario.

NOTA: Se recomienda tapar cada pasamuro colocado con cinta adhesiva para proteger el liner a la hora de su instalación. También debe tapar los troqueles que no vaya a utilizar.

FR

Vissage de la tôle (CH) au mur (M): Uniquement pour une piscine ovale.

Avec un serre-joint (SG) à l'extrémité du mur, attacher la tôle contre sur le mur, à une distance de 15 cm de la partie supérieure ; à 15 cm de l'extrémité du mur poser la pièce passe murs (PM). Utiliser un foret pour métal \varnothing 11-12 mm et un foret pour ciment de \varnothing 8 mm pour percer la tôle et le mur. Il est recommandé d'appliquer une peinture anti-oxydant dans les trous avec un pinceau. Mettre 9 pièces passe-murs sur toute la surface du mur, trois par trois et du haut en bas, avec une séparation de 40 cm entre elles de haut dans la hauteur et 160 cm dans la largeur. Les introduire à pression avec un marteau.

Très important, après avoir posé la première colonne de passe-murs, bien étirer la tôle pour éviter les ondes, avant de poser la deuxième colonne de passe-murs, pour que la tôle soit bien plaquée contre le mur. Après avoir posé tous les passe-murs et étendu la première pièce de tôle, l'assembler à la deuxième pièce avec les vis de fixation de la tôle (TT). Prise de terre de la piscine (voir page 28).

Pour poser la deuxième pièce de tôle, suivre le même processus que celui décrit pour la première pièce.

Après avoir assemblé tout le périmètre de la piscine, poser le profil d'extrusion dans sa partie supérieure. Posez d'abord ceux de la partie droite et ensuite ceux de la partie courbée. S'il reste des profils, il faudra couper le dernier à la dimension exacte.

REMARQUE : Il est recommandé de couvrir chaque passe murs posé avec un ruban adhésif pour protéger le liner pendant l'installation. Il faudra également couvrir les pièces trouées qui ne vont pas être utilisées.

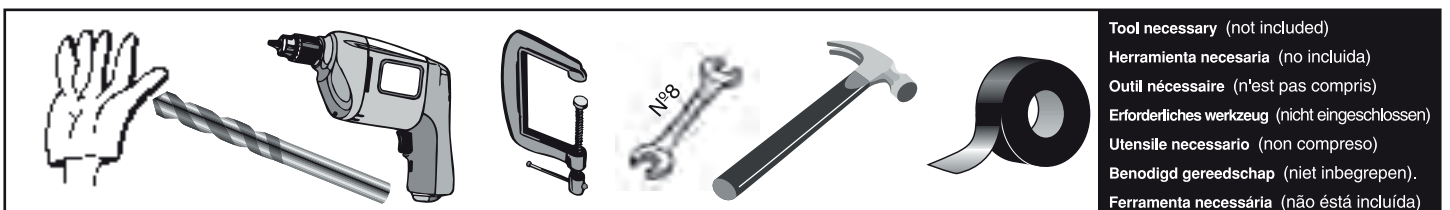

Tool necessary (not included)
 Herramienta necesaria (no incluida)
 Outil nécessaire (n'est pas compris)
 Erforderliches Werkzeug (nicht eingeschlossen)
 Utensile necessario (non compreso)
 Benodigd gereedschap (niet inbegrepen).
 Ferramenta necessária (não está incluída)

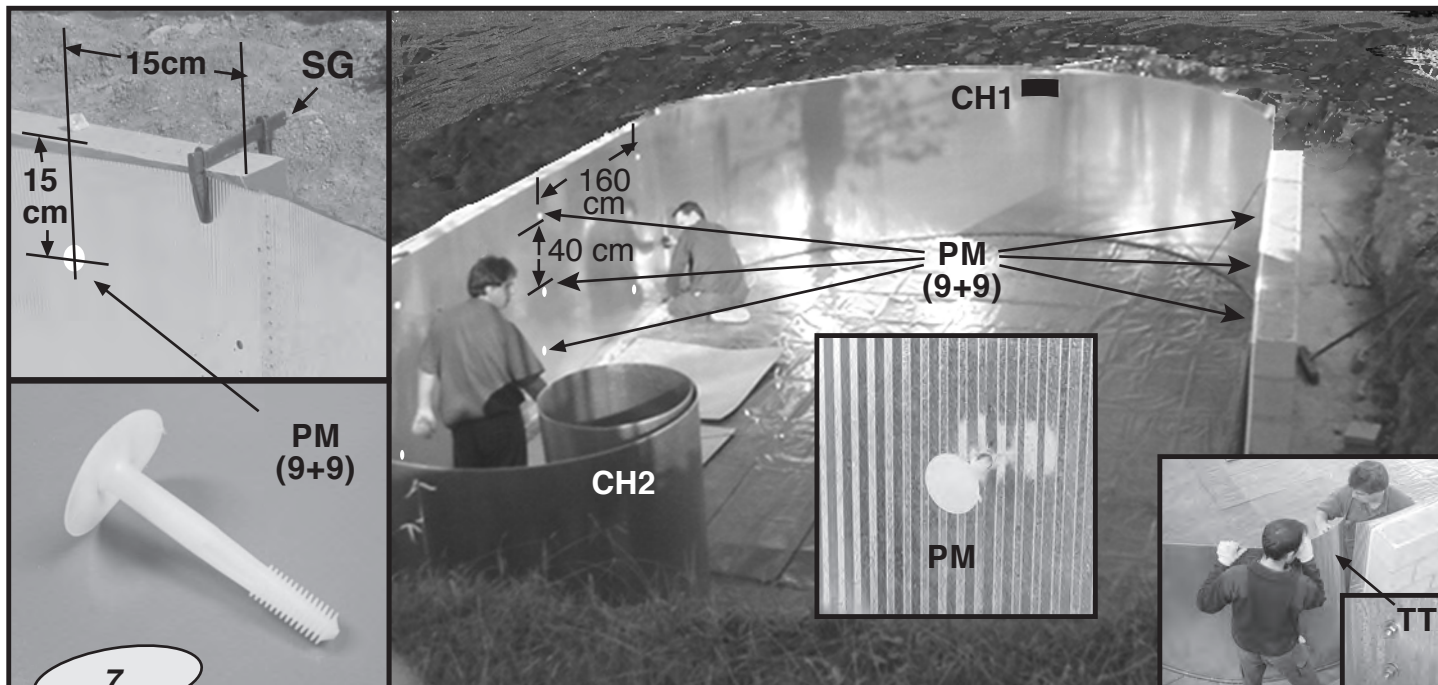

DE **Verschraubung des Blechs (CH) mit der Wand (M): Nur für ovales Schwimmbecken.**
 Mithilfe einer am Wandende angesetzten Schraubenzwinge (SG) wird das Blech an der Wand im Abstand von 15 cm vom oberen Teil befestigt. Im Abstand von 15 cm vom Wandende wird das Mauerdurchbruchteil (PM) angebracht. Zum Bohren des Blechs und der Wand kommen ein Metallbohrer \varnothing 11-12 mm sowie ein Zementbohrer \varnothing 8 mm zum Einsatz. Wir empfehlen, die Bohrungen mithilfe eines Pinsels mit einem Rostschutzanstrich zu versehen.

Danach werden 9 Mauerdurchbruchteile auf der gesamten Wandfläche verlegt, und zwar jeweils in Dreiergruppen und von oben nach unten; sie müssen jeweils 40 cm in der Höhe und 160 cm in der Breite voneinander getrennt liegen. Führen Sie sie mit einem Hammer ein.

Sehr wichtig: Nachdem die erste Kolonne Mauerdurchbruchteile verlegt ist, muss das Blech gut gestreckt werden, damit es nicht wellig wird, bevor die zweite Kolonne Mauerdurchbruchteile verlegt wird. Wichtig ist, dass das Blech satt auf der Wand aufliegt. Nachdem alle Mauerdurchbruchteile und das erste Blechteil verlegt wurden, das Blechteil mit dem zweiten Teil verbinden, das Blechteil mit dem zweiten Teil verbinden. Dazu die Blechbefestigungsschrauben (TT) verwenden. Zur Erdung des Schwimmbads (siehe Seite 29).

Das zweite Blechteil wird wie das erste verlegt.

Nachdem der gesamte Poolumfang vollendet ist, Stranggussprofil oben auf das Schwimmbad aufsetzen, und zwar zuerst den geraden Teil und am Schluss die gekrümmten Teile.

Wenn sich herausstellt, dass Profil übersteht, dieses auf die erforderliche Größe abschneiden.

HINWEIS: Wir empfehlen, jedes Mauerdurchbruchteil mit einem Klebstreifen abzudecken als Schutz des Überzugs vor dessen Verlegung.

Auch die nicht benutzten Stanzformen müssen abgedeckt werden.

IT **Avvitamento della lamiera (CH) al muro (M): esclusivamente per piscina a forma ovale.**
 Con l'aiuto di un sergente (SG) all'estremità del muro si fissa la lamiera al muro, a una distanza di 15 cm dalla parte superiore e a 15 cm dall'estremità del muro si posiziona il pezzo tubo passante (PM). Si utilizzerà una punta da metallo \varnothing 11-12 mm e un'altra da cemento \varnothing 8 mm per forare la lamiera e il muro. Si consiglia di applicare sui fori una vernice antiossidante con un pennello.

Si posizioneranno 9 pezzi di tubo passante su tutta la superficie del muro, tre alla volta e dall'alto al basso, con separazione di 40 cm fra loro in verticale e 160 cm in orizzontale. Inserirli a pressione con l'aiuto di un martello.

Molto importante: una volta situata la prima colonna di tubo passante, tirare bene la lamiera in modo che non restino onde sulla stessa prima di situare la seconda colonna di tubo passante, allo scopo di far sì che la lamiera sia ben attaccata al muro. Una volta posati tutti i tubi passanti e steso il primo pezzo di lamiera, unirli al secondo pezzo con le viti di ancoraggio della lamiera (TT). Presa terra della piscina (vedi pag. 29). Per situare il secondo pezzo di lamiera, seguire la procedura descritta per il primo pezzo.

Una volta unito l'intero perimetro della piscina, si monterà il profilo estruso sulla parte superiore della piscina. Situare prima quelli della parte dritta e per ultimo quelli curvi. Se si osserva del profilo eccedente, si dovrà tagliare appositamente l'ultimo.

NOTA: Si consiglia di coprire ogni tubo passante con nastro adesivo per proteggere il liner in fase di montaggio.

Occorre anche coprire gli stampi che non si utilizzeranno.

NL **Vastschroeven van de plaat (CH) aan de muur (M): Enkel voor een ovaal zwembad.**
 Met behulp van een sergeant (SG) op het uiteinde van de muur wordt de plaat aan de muur bevestigd, op een afstand van 15 cm van de bovenzijde en op 15 cm van het uiteinde van de muur wordt de muurdoorvoer geplaatst (PM). Er wordt een metalen boor van \varnothing 11-12 mm gebruikt en een van cement van \varnothing 8 mm om de plaat en de muur te doorboren. Er wordt aanbevolen een antiroestverf aan te brengen met een penseel in de openingen.

Er worden 9 stuks muurdoorvoeren geplaatst in het hele muuroppervlak, per drie en van boven naar beneden, met een afstand van 40 cm tussen deze in de hoogte en 160 cm in de breedte. Voer deze met druk in met behulp van een hamer.

Zeer belangrijk: wanneer de eerste kolom van muurdoorvoeren geplaatst is, de plaat goed trekken opdat er geen golven zouden zijn in de plaat voordat de tweede kolom van muurdoorvoeren geplaatst wordt, zodat de plaat goed aan de muur gekleefd wordt. Wanneer alle muurdoorvoeren geplaatst zijn in het eerste deel van de plaat uitgespreid is, deze verbinden aan het tweede deel met de verbindingsschroeven van de plaat (TT). Aarding van het zwembad (zie blz. 29).

Om het tweede deel van de plaat te plaatsen, het proces opvolgen dat beschreven is voor het eerste deel.

Wanneer de totale omtrek van het zwembad verbonden is, wordt het extrusieprofiel geplaatst op de bovenzijde van het zwembad. Plaats eerst deze van de rechte zijde en ten slotte de gebogen. Indien u ziet dat er te veel profiel is, dient u de laatste te snijden op de vereiste maat.

OPMERKING: Het wordt aanbevolen alle geplaatste muurdoorvoeren te bedekken met zelfklevende tape om de liner te beschermen tijdens de installatie hiervan.

Ook de uitsparingen die niet gebruikt zullen worden, dienen te worden bedekt.

PT **Aparafusamento da chapa (CH) no muro (M): Apenas para piscina ovalada.**
 Com a ajuda de uma mola forte (SG) no extremo do muro, segura-se a chapa ao muro, a uma distância de 15 cm da parte superior e a 15 cm do extremo do muro coloca-se a peça passa/muros (PM). Utilizar-se-á uma broca de metal \varnothing 11-12 mm e outra de cimento \varnothing 8 mm para perfurar a chapa e o muro. Recomenda-se aplicar uma tinta anti-óxido com um pincel nos orifícios.

Colocar-se-ão 9 peças passa/muros em toda a superfície do muro, de três em três e de cima para baixo, com uma separação de 40 cm entre as mesmas na altura e 160 cm na largura. Introduza-os a pressão com a ajuda de um martelo.

Muito importante, uma vez colocada a primeira coluna de passa/muros, esticar bem a chapa para que não fiquem ondulações na chapa antes de colocar a segunda coluna de passa/muros, com a finalidade da chapa ficar bem pegada ao muro. Uma vez colocados todos os passa/muros e estendida a primeira peça de chapa, unir a mesma à segunda peça com os parafusos de fixação da chapa (TT). Tomada de ligação à terra da piscina (ver pág. 29).

Para colocar a segunda peça de chapa, seguir o processo descrito para a primeira peça.

Uma vez unido o perímetro total da piscina, colocar-se-á o perfil de extrusão na parte superior da piscina. Coloque primeiro os da parte recta e em último lugar os curvos. Se observar que sobra perfil, deverá cortar o último até conseguir o tamanho necessário.

NOTA: Recomenda-se tapar cada passa/muro colocado com fita adesiva para proteger o liner na altura da sua instalação.

Deverá também tapar os orifícios que não vão ser utilizados.

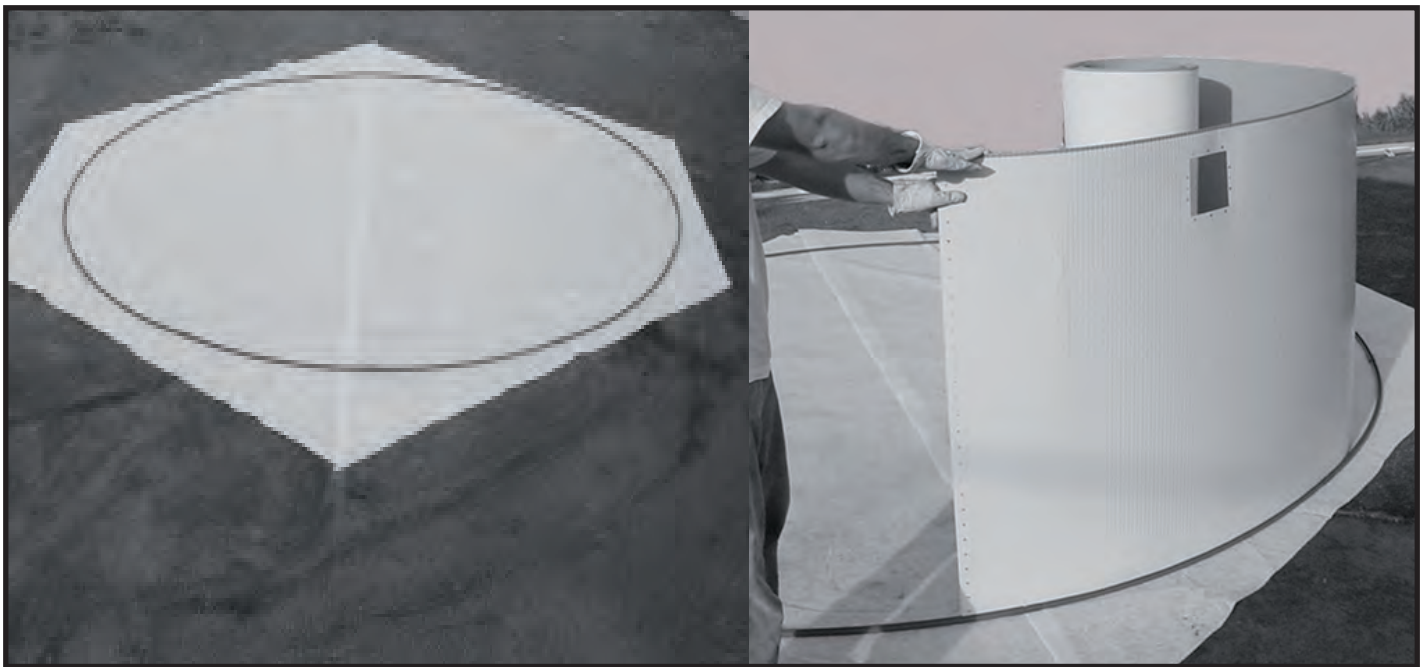

EN Extruded Wall plate guide section pieces (PGTI)

When the concrete is dry, use the curved profiles (PGTI CURVO) to form the perimeter of the pool. These are joined with joining pieces (PIU). Now you can start to introduce the panel in the slot or channel of the extrusion profiles. Choosing the correct site for the skimmer is very important taking into account the predominant wind to favour the flow towards the skimmer. To close the panel use the screws (TT). The screws have to be introduced from the interior of the pool towards the exterior, so the cover does not fold or are punctured.

Note: If your pool model is 1.50 m high, use the corner protectors (PEP) as shown on page 32.

Important: Do not use the handrail (PM) to fix the panel to the wall, only for oval pools.

Important: Once round pools are full of water, start to build the wall and install the 3 cm thick expanded polyester (P). The polyester is located between the extrusion profile where the panel and the wall are located. To install it use double faced adhesive tape. All the holes of the panel should remain accessible and not be covered by the walls.

ES Perfil de extrusión guía de la piscina (PGTI)

Cuando el hormigón está seco, se utilizan los perfiles curvos (PGTI CURVO) para formar el perímetro de la piscina. Se unen entre sí con las piezas de unión (PIU). Ahora se puede comenzar a introducir la chapa en la ranura o canal de los perfiles de extrusión. Es muy importante escoger bien el lugar donde se quiere presentar el skimmer teniendo en cuenta el viento predominante, de forma que se favorezca el flujo hacia el skimmer. Para cerrar la chapa se utiliza la tornillería (TT). Es imprescindible introducir los tornillos desde el interior de la piscina hacia el exterior, para que la funda no se rasgue o se pinche.

Nota: Si su modelo de piscina es de 1,50 m de altura, coloque los protectores esquineros (PEP) como se muestra en la página 32.

Importante: No utilizar los pasamuros (PM) para fijar la chapa a la pared, únicamente para las piscinas ovaladas.

Importante: Una vez la piscina redonda está llena de agua, se comienza a construir el muro y colocar el poliestireno (P) expandido de 3 cm de grosor. El poliestireno se coloca entre el perfil de extrusión donde se coloca la chapa y el muro. Para colocarlo se utiliza cinta adhesiva de doble cara. Todos los troquelados de la chapa deben quedar accesibles y no tapados por los muros.

FR Profil d'extrusion guide de la piscine (PGTI)

Une fois que le béton est sec, les profils courbés (PGTI CURVO) sont utilisés pour former le périmètre de la piscine. Ils sont reliés entre eux avec les pièces d'union (PIU). Il est désormais possible de commencer à introduire la plaque dans la rainure ou canal des profils d'extrusion. Il est très important de bien choisir l'emplacement où présenter le skimmer en fonction du vent prédominant, de façon à favoriser le flux vers le skimmer.

La boulonnerie (TT) fournie est employée pour fermer la plaque. Il est indispensable d'introduire les vis depuis l'intérieur de la piscine vers l'extérieur pour que la gaine ne soit pas fendue ni trouée.

Remarque: si votre modèle de piscine est de 1,50 m de hauteur, placez les protecteurs d'angle (PEP) tel que cela est indiqué sur la page 32.

Important: ne pas utiliser les traversées (PM) pour fixer la plaque à la paroi, uniquement pour les piscines ovales.

Important: après avoir rempli d'eau la piscine ronde, il faut commencer à construire la paroi et placer le polystyrène (P) étendu de 3 cm d'épaisseur. Le polystyrène est placée entre le profil d'extrusion où se situent la plaque et la paroi. Pour l'installer, il est nécessaire d'utiliser du ruban adhésif double face. Tous les orifices de la plaque doivent être accessibles et ne peuvent par conséquent pas être cachés par les parois.

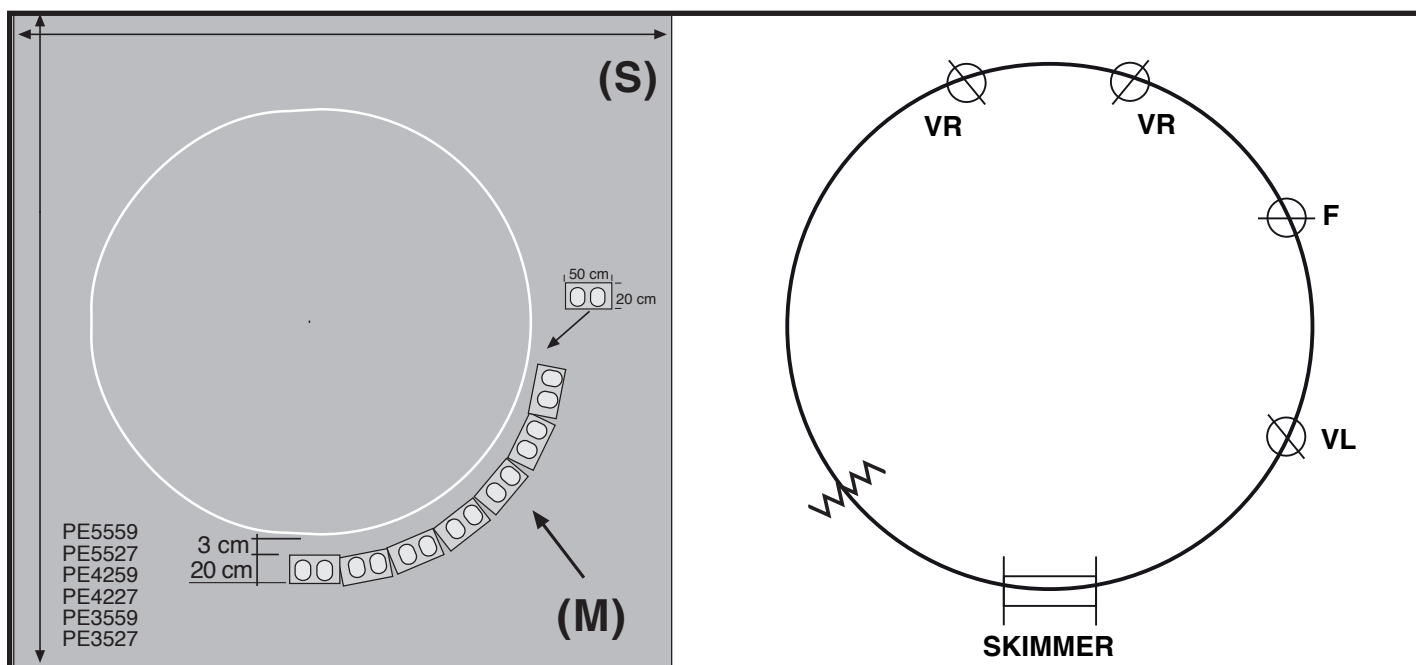

DE **Stranggussführungsprofil des Schwimmbads (PGTI)**
 Wenn der Beton trocken ist, werden die gekrümmten Profile (PGTI CURVO) verwendet, um den Umfang des Schwimbeckens zu formen. Sie werden untereinander mit den Verbindungsstücken verbunden (PIU). Jetzt kann man damit beginnen, die Bleche in den Schlitz oder Kanal der Extrusionsprofile einzuführen. Es ist sehr wichtig, den Ort sorgfältig auszuwählen, wo der Skimmer sitzen soll. Man muss die vorherrschende Windrichtung berücksichtigen, so dass diese den Zufluss zum Skimmer begünstigt. Um die Bleche zu verschließen, werden Verschraubungen benutzt (TT). Es ist zwingend notwendig, die Schrauben vom Inneren des Schwimbeckens nach außen einzusetzen, damit die Hülle nicht zerkratzt oder zerstochen wird.
Bemerkung: Wenn Ihr Schwimbeckensmodell eine Höhe von 1,50 m hat, bringen Sie bitte die Eckenschoner an (PEP), wie auf der Seite 32 gezeigt.
Wichtig: Verwenden Sie keine Wanddurchbrüche (PM), um das Blech an der Wandung zu befestigen, das geht nur bei den ovalen Schwimbeckens.
Wichtig: Sobald das runde Schwimmbad voller Wasser ist, beginnt man mit dem Aufbau der Wandung und mit der Anbringung des Styropors (P) mit einer Stärke von 3 cm. Das Styropor wird zwischen den Extrusionsprofilen angebracht, wo die Bleche und die Wandung aufgebaut werden. Um es anzubringen, wird doppelseitiger Klebeband verwendet. Alle Stanzungen des Bleches müssen zugänglich bleiben und dürfen nicht von der Wandung überdeckt sein.

IT **Profilo estruso di guida della piscina (PGTI)**
 Quando il cemento è asciutto, si utilizzano i profili curvi (PGTI CURVO) per formare il perimetro della piscina. Si uniscono le parti tra loro con i pezzi di giunzione (PIU). Ora è possibile iniziare a introdurre la lamina nella fessura o nel canale dei profili di estrusione. E' molto importante scegliere accuratamente il luogo dove si intende posizionare lo skimmer, tenendo presente la direzione predominante del vento, in modo che favorisca il flusso verso lo skimmer stesso. Per chiudere la lamina si utilizzano le viti fornite (TT). E' necessario introdurre le viti dall'interno della piscina verso l'esterno onde evitare il rischio che il materiale si rigi o graffi.
 Nota: Se il suo modello di piscina ha un'altezza di 1,50 m, posizionare le protezioni angolari (PEP) come viene mostrato nella pagina 32.
Importante: Non utilizzare i giunti passa muro (PM) per fissare la lamiera alla parete, esclusivamente nel caso di piscine ovali.
Importante: Dopo aver riempito completamente la piscina tonda, si inizia la costruzione del muro e il posizionamento del polistirene (P) espanso con spessore 3 cm. Il polistirene viene posizionato tra il profilo di estrusione dove viene collocata la lamiera e il muro. Per posizionarlo si utilizza del nastro biadesivo. Tutte le parti della lamiera devono risultare accessibili e non coperte da parti di muro.

NL **Extrusieprofiel geleiding van het zwembad (PGTI)**
 Als het beton droog is, worden de gebogen profielen gebruikt (PGTI CURVO) om de omtrek van het zwembad mee te vormen. Ze worden aan elkaar verbonden met koppelstukken (PIU). Nu kunt u beginnen met het inzetten van de plaat in de sleuf of het kanaal van de extrusieprofielen. Het is heel belangrijk om de plek waar men de skimmer wil plaatsen heel goed te kiezen waarbij men moet uitgaan van de overheersende windrichting, opdat de wind zoveel mogelijk in de richting van de skimmer waait. Om de plaat te sluiten, gebruikt men de sluiters (TT). Het is absoluut noodzakelijk om de schroeven vanaf de binnenkant van het zwembad naar de buitenkant toe in te draaien, opdat de kap niet scheurt of lek gaat.
Let op: Indien uw model zwembad en hoogte heeft van 1,50 m, plaatst u de hoekbeschermers (PEP) zoals wordt aangegeven op pagina 32.
Belangrijk: Gebruik geen schotfittings (PM) om de plaat aan de muur vast te zetten indien het zwembad een ovale vorm heeft.
Belangrijk: Als het ronde zwembad eenmaal met water is gevuld, is het beste moment om te beginnen met het bouwen van de wand en het plaatsen van het geëxpandeerde polystyreen (P) van 3 cm dik. Het polystyreen wordt tussen het extrusieprofiel geplaatst waar de plaat en de wand worden gemonteerd. Om te plaatsen wordt dubbelzijdig plakband gebruikt. Alle gestante delen van de plaat moeten bereikbaar blijven en mogen niet door de wanden worden bedekt.

PT **Perfil de extrusão guia da piscina (PGTI)**
 Com o betão já seco, utilizam-se os perfis curvos (PGTI CURVO) para formar o perímetro da piscina. Unem-se entre si com as peças de união (PIU). Agora pode começar a ser introduzida a chapa na ranhura ou canal dos perfis de extrusão. É muito importante escolher bem o local em que se pretende apresentar o skimmer tendo em conta o vento predominante, de forma que seja favorecido o fluxo para o skimmer.
 Para fechar a chapa são utilizados os parafusos (TT). É imprescindível introduzir os parafusos a partir do interior da piscina para o exterior, para que a capa não rache ou se fure.
Nota: Se o seu modelo de piscina é de 1,50 m de altura, coloque os protetores de canto (PEP) como mostrado na folha 32.
Importante: Não utilizar os passa-muros (PM) para fixar a chapa à parede, apenas para as piscinas ovaladas.
Importante: Com a piscina redonda cheia de água, começar a construir o muro e a colocar o poliestireno (P) expandido de 3 cm de grossura. O poliestireno é colocado entre o perfil de extrusão em que é colocada a chapa e o muro. Para colocá-lo, deve ser utilizada fita adesiva de dupla face. Todos os cortes da chapa devem ficar acessíveis e não tapados pelos muros.

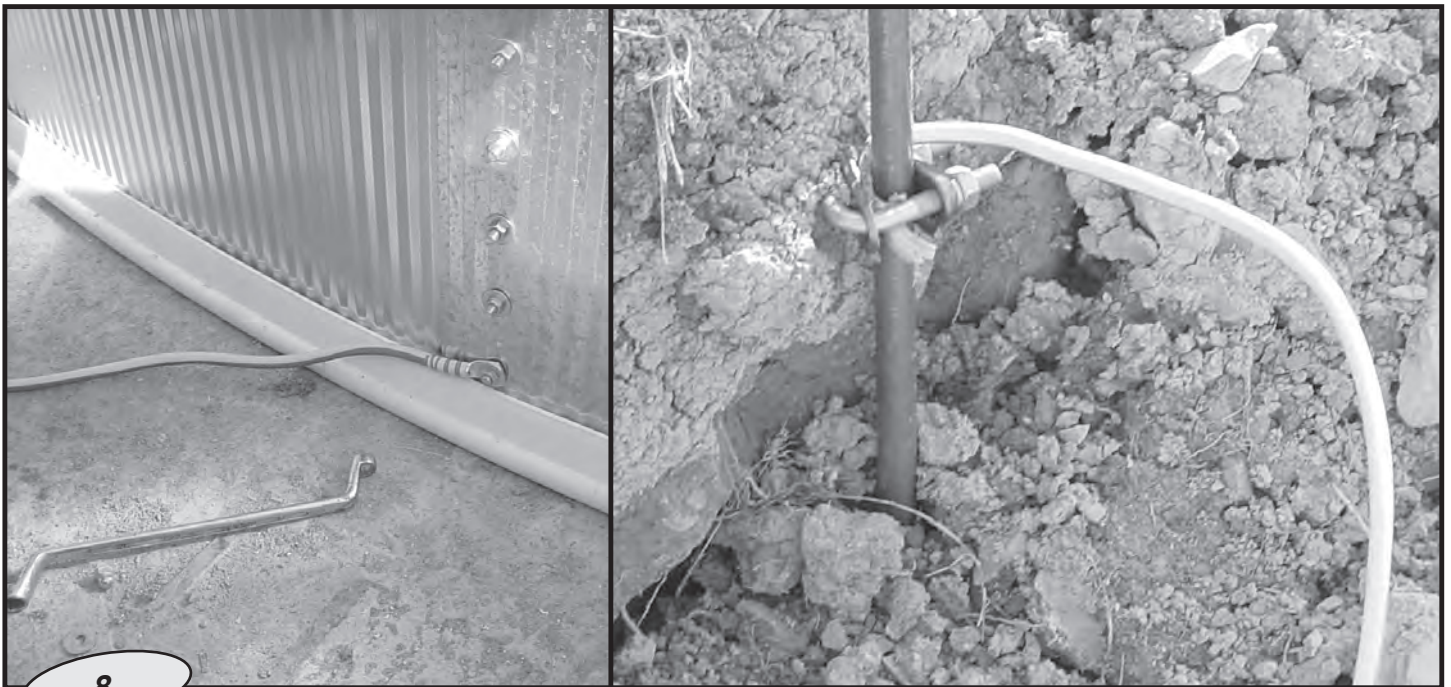

8

EN

Earthing the swimming pool (TTP): This protects the pool from possible electrical discharges from atmospheric conditions or other causes. Take the pool earth connection from the penultimate wall plate fastening screw and connect the cable to a metal earth rod. The deeper the rod is buried in the ground, the better it will work. Then connect a cable from the rod to the pool ladder.

Illustration

Purchase an earth rod and cable with a 10-mm section. Connect the cable to the pin as shown in the illustration.

NOTE: The procedure is given in the instructions for installing the pool ladder.

ES

Toma de tierra de la piscina (TTP): Es una forma de proteger la piscina de posibles descargas eléctricas, ya sea por condiciones atmosféricas u otras causas. En el penúltimo tornillo de unión de la chapa sacar la toma de tierra para la piscina, llevar el cable de tierra hasta una pica (barra metálica) de tierra. La pica cuanto más enterrada en la tierra esté, mejor hará su función.

Asimismo se debe llevar un cable desde la pica hasta la ubicación de la escalera para conectar el mismo a la escalera.

Dibujo

Se debe comprar una pica de toma de tierra y cable de 10 mm de sección. Contactar el cable a la clavilla aportada siguiendo el esquema adjunto.

NOTA: En la instalación de la escalera se describirá el procedimiento.

FR

Prise de terre de la piscine (TTP): Il s'agit d'un moyen de protéger la piscine contre les décharges électriques, pouvant être dues aux conditions atmosphériques ou à d'autres motifs. En arrivant à l'avant-dernière vis d'assemblage de la tôle, sortir la prise de terre destinée à la piscine, mettre le câble de terre dans une électrode (barre métallique) de terre. Cette électrode devra être enterrée le plus profondément possible pour bien remplir sa mission.

Il faudra également poser un câble, de l'électrode à l'emplacement de l'escalier, pour le brancher à l'escalier.

Dessin

Acheter une électrode de prise de terre et un câble de 10 mm de section. Brancher le câble à la fiche suivant le schéma ci-joint.

NOTE : Le procédé est indiqué au chapitre de l'installation de l'escalier.

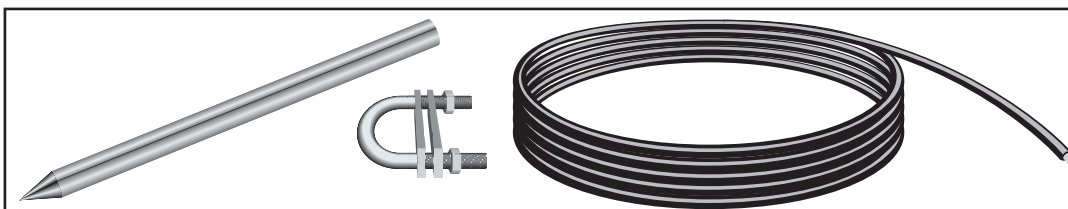

Tool necessary (not included)

Herramienta necesaria (no incluida)

Outil nécessaire (n'est pas compris)

Erforderliches Werkzeug (nicht eingeschlossen)

Utensile necessario (non compreso)

Benodigd gereedschap (niet inbegrepen).

Ferramenta necessária (não está incluída)

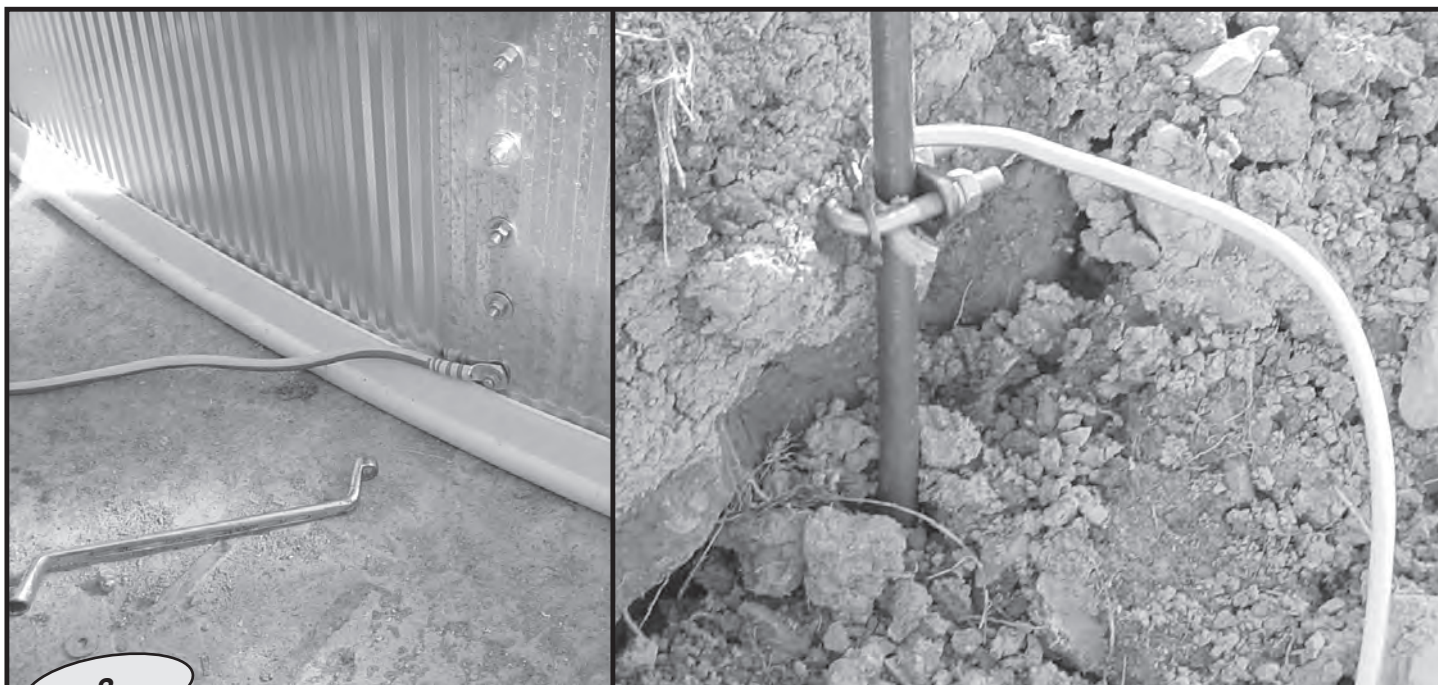

8

DE **Erdung des Schwimmbads (TTP):** Zum Schutz des Pools vor elektrischen Schlägen aufgrund atmosphärischer Störungen oder anderer Ursachen.

Die Erdleitung für das Schwimmbad wird an der vorletzten Blechverbindungsschraube heraus und bis zu einer Erdungsmetallstange geführt, deren Funktion umso wirksamer ist, je tiefer sie geerdet wird. Ein weiteres Kabel ist von der Metallstange aus bis zum Standort der Leiter zu verlegen und dort anzuschließen.

Skizze

Beschaffen Sie sich eine Erdungsstange und ein Kabel mit 10 mm Querschnitt, schließen Sie diese wie auf der beiliegenden Skizze erläutert an die Klemme an.

HINWEIS: Die Vorgehensweise wird im Rahmen der Installation der Leiter beschrieben.

IT **Presa terra della piscina (TTP):** è necessaria per proteggere la piscina da eventuali scariche elettriche, sia per le condizioni atmosferiche o per altre cause.

Nella penultima vite d'unione della lamiera estrarre la presa terra per la piscina, portare il cavo di terra sino a un picchetto (barra metallica) da terra. Il picchetto dovrà essere interrato il più profondamente possibile per ottimizzarne la funzione.

Occorre inoltre portare un cavo dal picchetto alla posizione della scaletta per collegare lo stesso alla scaletta.

Disegno

Occorre acquistare un picchetto di presa terra e un cavo di 10 mm di sezione. Collegare il cavo allo spinotto in dotazione seguendo lo schema allegato.

NOTA: In fase di montaggio della scaletta se ne descriverà il procedimento.

NL **Aarding van het zwembad (TTP):** Dit is een wijze om het zwembad te beschermen tegen mogelijke elektrische ontladingen, ofwel wegens atmosferische omstandigheden ofwel door andere oorzaken.

In de voorlaatste verbindingsschroef van de plaat, de aarding voor het zwembad uittrekken, de aardingskabel leiden tot een pen (metalen stang) van aarding. Hoe dieper de pen onder de aarde steekt, zoveel te beter zal deze zijn functie uitvoeren.

Er dient ook een kabel geleid te worden van de pen tot de locatie van het trapje om deze aan te sluiten op het trapje.

Tekening

Er dient een pen voor aarding en een kabel met 10 mm doorsnede te worden gekocht. De kabel aansluiten op de aangevoerde contactstop volgens het bijgevoegde schema.

OPMERKING: In de installatie van het trapje wordt de procedure beschreven.

PT **Tomada de terra da piscina (TTP):** É uma forma de proteger a piscina das possíveis descargas eléctricas, tanto devido às condições atmosféricas como a outras causas.

No penúltimo parafuso de união da chapa tirar a tomada de terra para a piscina, levar o cabo de terra até uma haste (barra metálica) de terra. A haste quanto mais enterrada estiver na terra, melhor desempenhará a sua função.

Do mesmo modo, é necessário levar um cabo desde a haste até à localização da escada para ligar o mesmo à escada.

Desenho

Será necessário comprar uma haste de tomada de terra e cabo de 10 mm de secção. Ligar o cabo na cavilha aportada seguindo o esquema em anexo.

NOTA: Na instalação da escada será descrito o procedimento.



EN **Installing the return valves**

All the return valves (VR) should be installed before installing the liner.

The panel has holes to install one light (round pool) and two lights (oval pool)

To purchase the lights, contact your distributor These should be installed before installing the liner

Note: if you are not going to install lamps in your pool, cover the corresponding holes in the panel before installing the liner. You can use thin cardboard and cover it with duct tape on the inside and outside (see location of the lamps on pages 37).

ES **Colocación de las válvulas de retorno**

Es imprescindible colocar todas las válvulas de retorno (VR) antes de colocar el liner.

La chapa viene troquelada para poder instalar un foco (piscina redonda) y dos focos (ovaladas).

Si desea comprar los focos, consulte a su distribuidor.

Su instalación debe realizarse antes de colocar el liner.

Nota: si usted no va a instalar focos en su piscina, tape los agujeros correspondientes de la chapa antes de poner el liner. Puede usar un cartón fino y taparlo con cinta americana por dentro y fuera (ver la localización de los focos en las páginas 37).

FR **Mise en place des vannes de retour**

Il est indispensable de placer toutes les vannes de retour (VR) avant d'installer le liner.

La plaque est trouée pour permettre l'installation d'un projecteur (piscine ronde) ou de deux projecteurs (piscines ovales).

Si vous souhaitez acheter les projecteurs, contactez votre distributeur.

Leur installation doit être réalisée avant de placer le liner.

Remarque: si vous ne souhaitez pas installer de projecteurs dans votre piscine, bouchez les trous correspondants de la plaque avant de poser le liner. Vous pouvez employer un carton fin et le couvrir avec du ruban adhésif toilé à l'intérieur et à l'extérieur (voir emplacement des projecteurs dans les pages 37).



DE Anbringung der Rückschlagventile

Es ist nötig, alle Rückschlagventile (VR) anzubringen, bevor der Folie angesetzt wird. Das Blech ist ausgestanzt, um einen Scheinwerfer anbringen zu können (rundes Schwimmbecken) und zwei Scheinwerfer bei ovalen Schwimmbecken.

Wenn Sie die Scheinwerfer kaufen möchten, sprechen Sie bitte Ihren Händler an.

Die Installation muss erfolgen, bevor der Folie eingesetzt wird.

Hinweis: Falls Sie in Ihrem Pool keine Scheinwerfer installieren, decken Sie die entsprechenden Löcher der Platte ab, bevor Sie den Liner anbringen. Sie können eine dünne Pappe verwenden und sie innen und außen mit abdecken (siehe Standort Scheinwerfer auf Seite 38).

IT Posizionamento delle valvole di ritorno

E' fondamentale posizionare tutte le valvole di ritorno (VR) prima del liner.

La lamina viene stampata per poter posizionare un faretto (piscina tonda) e due faretti (ovale).

Se si desidera acquistare i faretti, contattare il proprio rivenditore di fiducia.

L'installazione dei faretti deve essere effettuata prima di posizionare il liner.

Nota: se non intende installare faretti nella piscina, chiudere i fori corrispondenti prima di posizionare il liner. Si può utilizzare cartone sottile e chiuderlo con nastro adesivo telato all'interno e all'esterno (vedi la posizione dei faretti nella pagina 38).

NL Plaatsen van de terugslagventielen

Het is absoluut nodig om alle terugslagventielen (VR) te plaatsten voordat de liner wordt aangebracht. De plaat wordt gestanst geleverd zodat er één vloedlicht (rond zwembad) of twee vloedlichten (ovaal) kunnen worden geïnstalleerd. Indien u de vloedlichten wilt aanschaffen, neem dan contact op met uw leverancier.

De installatie moet geschieden vóórdat u de liner aanbrengt.

Let op: als u van plan bent om lichtspots in het zwembad te installeren, de bijbehorende gaten van de plaat afdekken voordat u de liner plaatst. U kunt daarvoor dun karton gebruiken en aan de binnen- en buitenzijde vastzetten met duct-tape (voor de plaats van de lichtspots, kijk op de pagina's 38).

PT Colocação das válvulas de retorno

É imprescindível instalar todas as válvulas de retorno (VR) antes de colocar o liner.

A chapa está cortada para poder instalar um foco (piscina redonda) e dois focos (piscina ovalada).

Se desejar comprar os focos, consulte o seu distribuidor.

A instalação dos focos deve ser realizada antes de colocar o liner.

Nota: se não vai instalar focos na piscina, tape os correspondentes orifícios da chapa antes de colocar o liner. Pode utilizar um cartão fino e tapá-lo com fita americana por dentro e fora (ver a localização dos focos nas páginas 38).

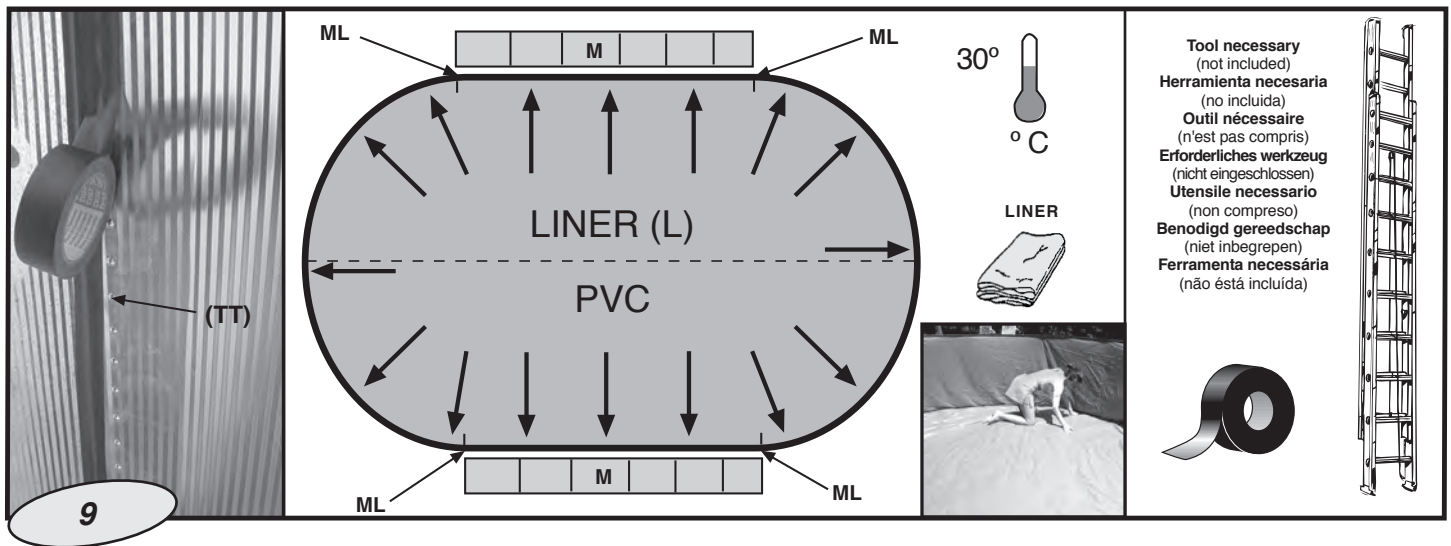

EN **NOTE:** Cover the wall plate fastening **screws (TT)** and the perforation marks that are not to be used (e.g. one of the pool cleaner valves **(VL)**) with adhesive tape before fitting the liner **(L)**. **UNFOLDING THE PVC LINER:** Take care not to cut the liner during unpackaging. Remove your shoes when working with the liner in the pool. Use a ladder to get in and out of the pool and take care not to damage the liner. Stretch and extend the liner **(L)** in the shade so that it recovers its texture at least 2 hours before it is to be positioned. Do not install the liner at low or excessively high temperatures since the PVC expands and contracts with temperature variations. **VERY IMPORTANT: Position the marks on the liner bottom (ML) so that they coincide with the ends of the walls (M).** Position the liner **(L)** in the middle of the pool. Unfold the liner along the main axis of the pool and extend the side towards the wall plate. The weld which joins the liner bottom with the sidepiece must fit flush to the base of the wall plate along the entire perimeter of the bottom of the pool and there must be no creases. The PVC liner must be spread out evenly.

ES **NOTA:** Tape con cinta aislante **los tornillos** del cierre de las chapas **(TT)** y de **los troqueles que no vaya a utilizar** (por ejemplo uno de los de válvula limpia fondos **VL**) antes de colocar el liner **(L)**. **DESPLIEGUE DE LA FUNDA (LINER PVC):** Tenga precaución en el desembalaje del bulto para evitar cortes en el liner. Se recomienda descalzarce para manipular el liner dentro de la piscina. Utilice una escalera para entrar y salir de la piscina, y tenga cuidado de no dañar el liner. Estire y extienda el liner **(L)** a la sombra para que recupere su textura, al menos 2 horas antes de su colocación. No efectuar la instalación del liner a temperaturas ambiente bajas ni excesivamente altas ya que el PVC utilizado presenta la propiedad del alargamiento, aumentando éste con la temperatura y disminuyendo ésta propiedad con temperaturas bajas. **MUY IMPORTANTE: Situe las marcas del fondo (ML) coincidiendo con los extremos de los (M).** Situar la funda **(L)** en el centro de la piscina. Comenzar por desplegar el fondo siguiendo el eje principal de la piscina y arrimando el lateral hacia la chapa. La soldadura que une el fondo con el lateral debe quedar perfectamente arrimada a la base de la pared de la chapa por todo el perímetro del fondo de la piscina evitando que queden pliegues. Es muy importante que la funda de PVC quede bien extendida.

FR **REMARQUE:** Avec un ruban isolant, couvrez les **vis de serrage** des tôles **(TT)** et les **pièces percées qui ne seront pas utilisées**, (par exemple une des pièces de la soupape de nettoyage du fond **VL**) avant de poser le liner **(L)**. **DEPLOYER LA HOUSSE (LINER PVC) ;** faire attention de ne pas couper le liner pendant le déballage. Il est recommandé de se déchausser pour manipuler le liner dans la piscine. Utiliser un escalier pour entrer et pour sortir de la piscine, afin d'éviter d'endommager le liner. Etirer et étendre le liner **(L)** à l'ombre, pendant 2 heures au moins avant la pose pour qu'il puisse récupérer sa texture. Ne pas installer le liner lorsque la température environnante est très basse ou excessivement haute, (le PVC s'allonge à haute température et il rétrécit à basse température). **TRÈS IMPORTANT : Situez les marques du fond (ML) de sorte à ce qu'elles coïncident avec les extrémités des (M).** Situer la housse **(L)** au centre de la piscine. Commencer par déployer le fond en suivant l'axe principal de la piscine et en mettant le latéral vers la tôle. La soudure qui unit fond avec le latéral doit être bien plaquée à la base de la paroi de la tôle sur tout le périmètre du fond de la piscine, (éviter les plis). La housse en PVC doit être bien tendue.

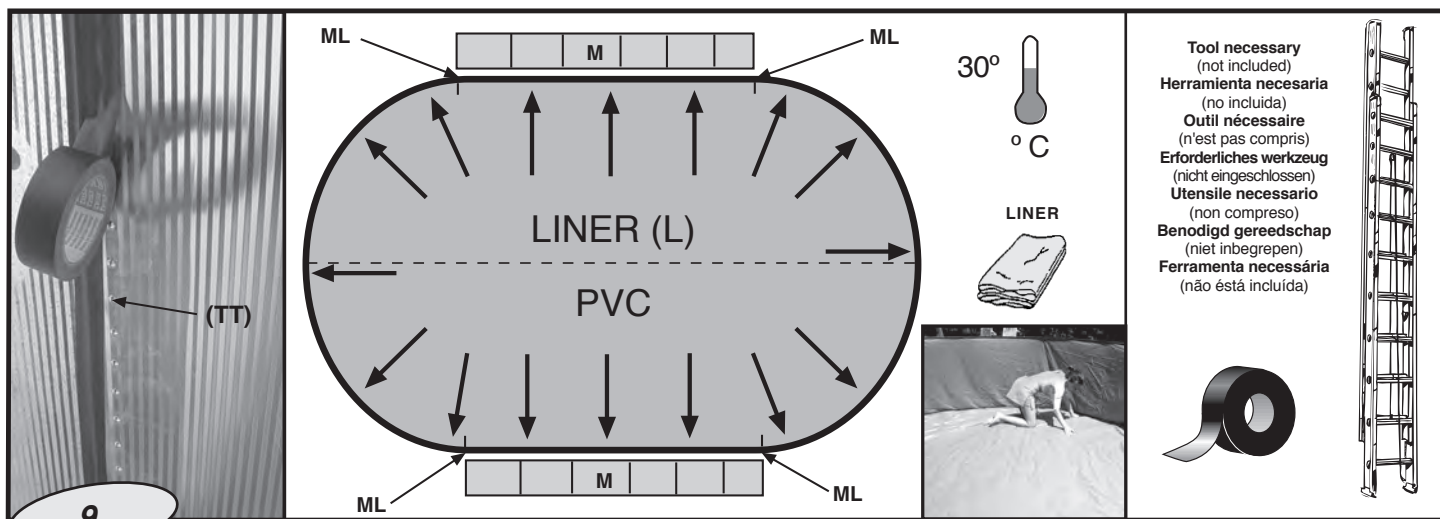

DE **HINWEIS:** Überdecken Sie die **Blechverschlusschrauben (TT)** und die **Stanzformen, die Sie nicht benutzen werden** mit Isolierband (**beispielsweise eine der Formen des Bodenreinigungsprofils VL**), bevor Sie den Überzug verlegen (**L**). **ENTFALTEN SIE DEN ÜBERZUG AUS SEINER SCHUTZHÜLLE (PVC-ÜBERZUG): Vorsicht beim Auspacken, damit der Überzug nicht eingeschnitten wird.** Zum Verlegen im Schwimmbad empfehlen wir Ihnen, die Schuhe auszuziehen.

Benutzen zum Ein- und Aussteigen eine Leiter und achten Sie darauf, dass der Überzug nicht beschädigt wird. Strecken Sie und breiten Sie den Überzug (**L**) mindestens 2 Stunden vor dem Verlegen im Schatten aus, damit er seine Form zurückgewinnt. Der Überzug darf weder bei zu niedrigen noch bei zu hohen Temperaturen verlegt werden, da das PVC dazu neigt, bei höheren Temperaturen länger zu werden und bei niedrigen Temperaturen zu schrumpfen.

SEHR WICHTIG: Legen Sie die Bodenmarkierungen (ML) so, dass sie auf die Wandenden (M) treffen. Legen Sie den Überzug (**L**) in die Poolmitte. Dann beginnen Sie, den Bodenüberzug zu entfalten, folgen Sie dabei der Poolhauptachse und drücken Sie die Seitenteile gegen das Blech. Die Schweißnaht, die den Boden mit dem Seitenteil verbindet, muss über den gesamten Umfang des Poolbodens satt aufliegen. Dabei dürfen sich keine Falten bilden. Sie darauf, dass der PVC-Überzug einwandfrei gestreckt ist.

IT **NOTA:** Coprire con nastro isolante le viti di fissaggio delle lamiere (**TT**) e degli stampi che non si utilizzeranno (ad esempio uno di quelli della valvola pulisci fondo **VL**) prima di situare il liner (**L**).

STACCARE DAL CONTENITORE (LINER PVC): Aver cura in fase di disimballo del collo per evitare di tagliare il liner. Si consiglia di togliersi le scarpe per maneggiare il liner all'interno della piscina. Utilizzare una scaletta per entrare ed uscire dalla piscina e aver cura di non danneggiare il liner. Tirare e stendere il liner (**L**) all'ombra affinché recuperi il proprio stato almeno 2 ore prima del montaggio. Non effettuare il montaggio del liner a temperature ambiente basse o troppo alte, dato che il PVC utilizzato ha la proprietà elastica, aumentando con la temperatura e riducendosi a temperature basse.

MOLTO IMPORTANTE: Situare i segni del fondo (ML) in corrispondenza delle estremità dei (M). Situare il contenitore (**L**) al centro della piscina. Iniziare a svolgere il fondo seguendo l'asse principale della piscina ed avvicinando la fiancata alla lamiera. La saldatura che unisce il fondo alla fiancata deve essere perfettamente accostata alla base della parete della lamiera su tutto il perimetro del fondo della piscina evitando che restino pieghe. È molto importante che il contenitore di PVC sia ben steso.

NL **OPMERKING:** Bedek met isolerende tape de klemmschroeven van de platen (**TT**) en van de uitsparingen die niet gebruikt zullen worden (bijvoorbeeld een van deze van de klep bodemreiniger **VL**) voordat de liner (**L**) geplaatst wordt. **OPENSPREIDEN VAN DE HOES (PVC-LINER): Wees voorzichtig bij het uitpakken van de verpakking om sneden te vermijden in de liner. Het wordt aanbevolen de schoenen uit te trekken om de liner in het zwembad te hanteren.**

Gebruik een trapje om in en uit het zwembad te stappen en wees voorzichtig om de liner niet te beschadigen. Span de liner (**L**) en spreid deze uit in de schaduw opdat deze zijn structuur zou herkrijgen, ten minste 2 uur voor de plaatsing. De installatie van de liner niet uitvoeren bij lage of zeer hoge temperaturen aangezien de gebruikte PVC de eigenschap vertoont uit te zetten, dit verhoogt met de temperatuur en deze eigenschap neemt af bij lage temperaturen.

HEEL BELANGRIJK: Plaats de markeringen van de bodem (ML) zodat deze samenvallen met de uiteinden van de (M).

De hoes (**L**) plaatsen in het midden van het zwembad. Eerst de bodem openvouwen, waarbij de hoofdas van het zwembad opgevolgd wordt en breng de zijkant naar de plaat. De lasnaad die de bodem verbindt met de zijkant dient perfect gebracht te worden naar de basis van de wand van de plaat over de hele omtrek van de bodem van het zwembad, waarbij plooien dienen te worden vermeden. Het is heel belangrijk dat de PVC-hoes goed uitgespreid is.

PT **NOTA:** Tape com a fita isolante **os parafusos de fechamento das chapas (TT) e dos orifícios que não vão ser utilizados (por exemplo um dos da válvula do limpa fundos VL)** antes de colocar o liner (**L**). **DESDOBRAR A COBERTURA (LINER PVC):** Tenha precaução ao desembalar a cobertura para evitar cortes no liner.

Recomenda-se trabalhar descalço para manipular o liner dentro da piscina. Utilize uma escada para entrar e sair da piscina, e tenha cuidado para não causar danos no liner. Estenda e estique o liner (**L**) na sombra para ele recuperar a sua textura, pelo menos 2 horas antes da colocação. No efectuar a instalação do liner a temperaturas ambiente baixas nem excessivamente altas dado que o PVC utilizado apresenta a propriedade de alargamento, aumentando com a temperatura e diminuindo com as temperaturas baixas. **MUITO IMPORTANTE: Situe as marcas do fundo (ML) coincidindo com os extremos dos (M).** Colocar a bainha (**L**) no centro da piscina. Começar por desdobrar o fundo seguindo o eixo principal da piscina e aproximando o lateral à chapa. A soldadura que une o fundo com o lateral deve ficar perfeitamente encostada à base da chapa em todo o perimetro do fundo da piscina; evitando as dobras. É muito importante que a cobertura de PVC fique bem estendida.

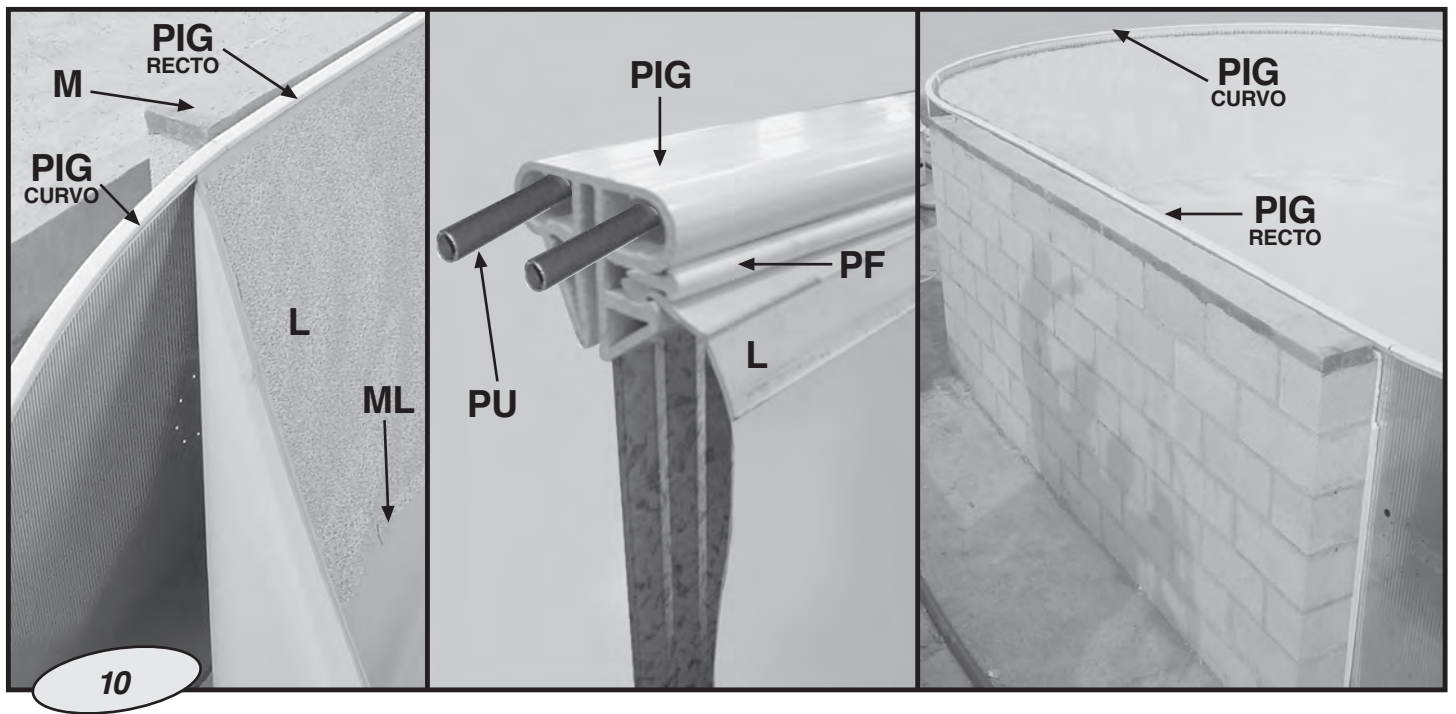

EN **IMPORTANT: Check that the marks (ML) on the liner bottom are correctly positioned (next to the ends of the walls) before positioning the sidepiece of the liner.**

Installing the liner (L): Insert the sidepiece of the liner in the groove of the top track formed by wall plate guide section pieces (**PIG CURVO** and **PIG RECTO**).

If, when the process is finished, there does not seem to be enough sidepiece, stretch the sidepiece of the liner slowly until it can be inserted into the groove of the top track along the entire perimeter of the pool. If there is too much sidepiece, collect the difference along the entire perimeter of the pool. Under no circumstances should you try to even out an excess or lack of sidepiece along 2 or 3 metres of the perimeter. It is best to distribute the material between the semi-circumference where there is an excess or lack of material, first checking that the **marks** are correctly positioned. When the entire liner is in position, snap-fit it in place by using the **liner fastening section (PF)**, pressing it against the liner in the groove in the guide section pieces (**PIG CURVO** and **PIG RECTO**) all along the perimeter.

Once the liner is in position, you can start to fill the pool (making sure that there are no creases on the bottom before the water level reaches higher than 3-4 cm.

Fill the water up to 4 cm from the perforation marks for the return valves (VR) and pool cleaner (VL) and ensure said level to enable the fitting of the corresponding elements.

ES **IMPORTANTE: Verifique que las marcas ML del fondo del Liner están bien situadas (coincidiendo con los extremos de los muros) antes de colgar el lateral del Liner.**

Instalación del Liner (L): Introducir el lateral del liner en la ranura del perfil de extrusión (**PIG CURVO** y **PIG RECTO**).

Si al final del proceso parece que falta o no llega el lateral, estirar poco a poco todo el lateral del liner hasta conseguir introducirlo en la ranura del perfil en todo el perímetro de la piscina. En el caso de que sobre lateral, recoger el diferencial entre todo el perímetro de la piscina. Nunca intentar recuperar o recoger el lateral sobrante ó faltante en 2 ó 3 metros del perímetro la distancia, sino repartir el material entre la semicircunferencia en la que falte ó sobre el material, verificando con anterioridad que las **marcas** estén correctamente situadas. Cuando tenga todo el liner colgado fjelo por medio del **Perfil de fijación del liner (PF)** encajándolo y presionándolo contra el liner en la ranura del perfil de extrusión (**PIG CURVO** y **PIG RECTO**) a lo largo de todo el perímetro.

Una vez colocado el liner puede iniciar el llenado del agua (vigilando que no queden pliegues en el fondo antes de tener más de 3 - 4 cm de agua).

Controle el llenado del agua hasta 4 cm de los troqueles destinados a las valvulas de retorno VR y limpiafondos VL para su colocación.

FR **IMPORTANT : Vérifier si les marques ML du fond du Liner sont bien placées et si elles coïncident avec les extrémités des murs, avant d'accrocher le latéral du Liner.**

Installation du Liner (L) : Introduire le latéral du liner dans la rainure du profil d'extrusion (**PIG CURVO** et **PIG RECTO**).

Si à la fin du processus il semble qu'il manque le latéral du liner où que celui-ci n'arrive pas sur les côtés, l'étirer peu à peu tout le latéral du liner jusqu'à que l'on puisse l'introduire dans la rainure du profil sur tout le périmètre de la piscine. Dans le cas où le latéral dépasserait, enlever la différence sur tout le périmètre de la piscine. Ne jamais essayer de récupérer ou d'enlever le latéral sur plus ou moins sur 2 ou 3 mètres du périmètre ; il faudra plutôt distribuer le matériel entre la semi-circonférence là où il y a du matériel est en plus ou en moins, en vérifiant si les **marques** sont correctement situées.

Lorsque tout le liner sera accroché, il faudra le fixer avec le **Profil de fixation du liner (PF)** en l'emboîtant et en appuyant dans la rainure du profil d'extrusion (**PIG CURVO** ou **PIG RECTO**) sur tout le périmètre.

Après avoir posé le liner vous pouvez commencer à remplir la piscine. Il faudra veiller à ce qu'il n'y ait pas de plis au fond avant d'arriver à une hauteur de 3 - 4 cm d'eau.

Le remplissage ne doit pas aller au-delà de 4 cm des pièces percées destinées aux soupapes de refoulement VR et du nettoyeur de fond VL pour pouvoir installer ces dispositifs.

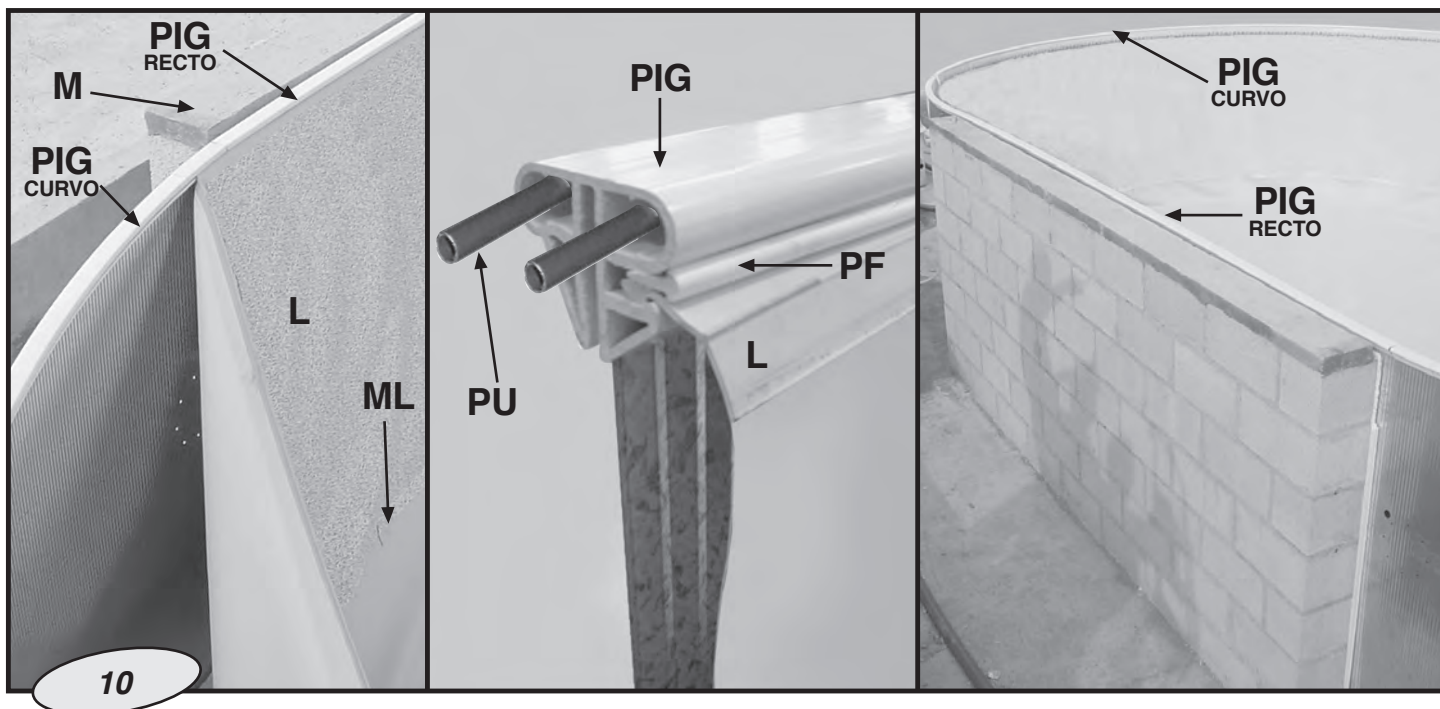

DE **WICHTIG:** Bevor Sie den Seitenüberzug einhängen, überprüfen Sie nochmals die korrekten Markierungen (ML) des Bodenüberzugs (sie müssen auf die Wandenden treffen).

Verlegung des Überzugs (L): Führen Sie den Seitenüberzug in die Nut des Stranggussprofils (**PIG curvo** und **PIG recto**) ein. Sollte der Überzug am Ende der Verlegung scheinbar nicht ausreichen, diesen so lange allmählich strecken, bis es gelingt, ihn über den gesamten Poolumfang in die Profalnute einzuführen. Falls Überzug übersteht, den Überhang über den Poolumfang gleichmäßig verteilen. Versuchen Sie niemals, über 2 oder 3 Meter des Poolumfangs überstehenden oder nicht ausreichenden Seitenüberzug einzuhalten, sondern verteilen Sie das Material über den Halbkreis, auf dem Stoff fehlt oder überzählig ist. Prüfen Sie vorher, dass die **Markierungen** korrekt platziert sind.

Wenn der Überzug komplett eingehängt ist, befestigen Sie ihn mithilfe des **Überzugbefestigungsprofils (PF)**, indem Sie ihn über den ganzen Poolumfang in die Nut des Stranggussprofils (**PIG curvo** oder **PIG recto**) drücken.

Nachdem nun der Überzug fertig verlegt ist, kann damit begonnen werden, das Schwimmbad mit Wasser zu füllen (dabei darauf achten, dass sich auf dem Boden keine Falten bilden, bevor der Wasserstand 3-4 cm übersteigt).

Überwachen Sie das Einfüllen von Wasser bis 4 cm unter den Stanzformen zum Einbau der Rücklaufventile VR und des Bodenreinigers VL.

IT **IMPORTANTE:** Verificare che i segni ML del fondo del Liner siano ben situati (in corrispondenza delle estremità dei muri) prima di appendere la fiancata del Liner.

Montaggio del Liner (L): Inserire la fiancata del liner nella scanalatura del profilo estruso (**PIG curvo** e **PIG recto**).

Se al termine della procedura sembra che manchi o che non arrivi la fiancata, tirare a poco a poco tutta la fiancata del liner fino a riuscire ad inserirlo nella scanalatura del profilo su tutto il perimetro della piscina. Nel caso di eccedenza di fiancata, distribuire la differenza su tutto il perimetro della piscina. Non cercare mai di recuperare o raccogliere la distanza della fiancata eccedente o mancante in 2 o 3 metri del perimetro, ma distribuire il materiale sulla semicirconferenza in cui manca o eccede il materiale, verificando prima che i **segni** siano situati nel modo giusto. Quando il liner sarà interamente appeso, fissarlo per mezzo del **Profilo di fissaggio del liner (PF)** incastrandolo e premendolo contro il liner nella scanalatura del profilo estruso (**PIG curvo** o **PIG recto**) lungo tutto il perimetro.

Una volta situato il liner è possibile iniziare a riempire d'acqua (controllando che non vi siano pieghe sul fondo prima che vi siano più di 3 - 4 cm d'acqua).

Controllare il riempimento dell'acqua sino a 4 cm dagli stampi destinati alle valvole di ritorno VR e puliscifondo VL per il loro montaggio.

NL **BELANGRIJK:** Controleer dat de markeringen ML van de bodem van de Liner goed geplaatst zijn (zodat deze samenvallen met de uiteinden van de muren) voordat de zijkant van de Liner gehangen wordt.

Installatie van de Liner (L): De zijkant van de liner invoeren in de gleuf van het extrusieprofiel (**PIG curvo** en **PIG recto**).

Indien op het einde van het proces lijkt dat er onvoldoende zijkant is, de hele zijkant van de liner beetje bij beetje uittrekken tot deze kan worden ingevoerd in de gleuf van het profiel in de hele omtrek van het zwembad. In het geval dat er te veel zijkant is, het verschil opnemen in de hele omtrek van het zwembad. Nooit trachten het tekort of teveel aan zijkant te herkrijgen of op te nemen in 2 of 3 meter van de omtrek, maar het materiaal verdelen tussen de halve cirkel waar het materiaal ontbreekt of te veel is, controleer vooraf dat de **markeringen** correct geplaatst zijn. Wanneer de hele liner opgehangen is, bevestig deze dan middels het **Bevestigingsprofiel van de liner (PF)**. Pas in en druk deze tegen de liner in de gleuf van het extrusieprofiel (**PIG curvo** of **PIG recto**) over de hele omtrek.

Wanneer de liner geplaatst is, kan het vullen met water aangevat worden (let erop dat er geen plooiën zijn op de bodem voordat er meer dan 3 - 4 cm water in staat).

Controleer het vullen met water tot 4 cm van de uitsparingen die bestemd zijn voor de terugvoerklappen VR en bodemreiniger VL voor de plaatsing.

PT **IMPORTANTE:** Verifique se as marcas ML do fundo do Liner estão bem situadas (coincidindo com os extremos dos muros) antes de pendurar o lateral do Liner.

Instalação do Liner (L): Introduzir o lateral do liner na ranhura do perfil de extrusão (**PIG curvo** e **PIG recto**).

Se no fim do processo parece que falta ou não chega o lateral, esticar pouco a pouco todo o lateral do liner até conseguir introduzir o mesmo na ranhura do perfil em todo o perímetro da piscina. Em caso de sobejar lateral, distribuir o diferencial entre todo o perímetro da piscina. Nunca tentar recuperar ou recolher o lateral que sobeja ou que falta em 2 ou 3 metros do perímetro a distância, mas distribuir o material entre a semicircunferência na qual falte ou sobeje o material, verificando com antecedência se as **marcas** estão correctamente situadas. Quando tiver todo o liner pendurado, fixe-o por meio do **Perfil de fixação do liner (PF)** encaixando-o e pressionando-o contra o liner na ranhura do perfil de extrusão (**PIG curvo** ou **PIG recto**) ao longo de todo o perímetro.

Uma vez colocado o liner pode começar o enchimento da água (vigiando que não fique dobras no fundo antes de ter mais de 3 - 4 cm de água).

Controle o enchimento da água até 4 cm dos orifícios destinados para as válvulas de retorno VR e limpa fundos VL, para a sua colocação.

EN

Final installation of the impeller valve

Use Teflon on the threads to avoid leaks.

When the water reaches 4 cm from the impeller nozzle, position the impeller valve before fitting the liner as shown in the attached sketch. Once the liner is fitted, fit the flexible seal (JF) and the rigid seal (JR), and tighten the screws. Then fit the trim €. Use a Stanley knife to make a cross-shaped cut in the interior of the nozzle so that the water can flow through (see sketch A).

ES

Instalación final de la válvula de impulsión.

Se recomienda utilizar teflón en las roscas para evitar posibles fugas de agua.

Cuando la altura del agua llegue a 4 cm de la boquilla de impulsión: presentar la válvula de impulsión antes de la colocación del liner de acuerdo con el dibujo adjunto. Una vez colocado el liner colocar la junta flexible (JF) y la junta rígida (JR), apriete los tornillos. A continuación coloque el embellecedor (E). Haga una cruz en el interior de la boquilla con un cutter para permitir el flujo del agua (ver dibujo A).

FR

Installation finale du clapet de refoulement

Il est recommandé d'utiliser du téflon pour les filets, afin d'éviter les fuites d'eau.

Lorsque la hauteur de l'eau atteindra 4 cm de la buse de refoulement : Placer le clapet de refoulement avant d'installer le liner tel qu'indiqué sur le dessin ci-joint. Après avoir posé le liner, placer le joint flexible (JF) et le joint rigide (JR), et serrer les vis. Ensuite installer l'enjoliveur €. A l'aide d'un cutter, faire une croix à l'intérieur de la buse pour permettre à l'eau de s'écouler (cf. dessin A).

DE

Endmontage des Druckventils

Für die Gewinde wird Teflon empfohlen, um mögliche Wasserlecks zu unterbinden.

Wenn der Wasserstand bis 4 cm unter die Druckdüse reicht: Druckventil zunächst probeweise einsetzen, bevor der Liner nach der beigefügten Zeichnung verlegt wird. Nach Verlegung des Liners Elastikdichtung (JF) und starre Dichtung (JR) einsetzen und Schrauben festziehen. Anschließend Zierleiste € anbringen. Mit einem Cutter ein Kreuz in die Düse schneiden, um den Wasserdurchfluss zu ermöglichen. (Siehe Zeichnung A).

IT

Montaggio finale della valvola di mandata

Si consiglia di utilizzare teflon nelle filettature, al fine di evitare eventuali fughe d'acqua.

Quando l'altezza dell'acqua arriva a 4 cm dalla boccola di mandata: posizionare la valvola di mandata prima della posa del liner, come da disegno allegato. Una volta posizionato il liner, montare la guarnizione flessibile (JF) e la guarnizione rigida (JR), stringere le viti. Montare quindi l'abbellitore (E). Fare una croce all'interno della boccola con un cutter, per consentire il flusso d'acqua (vedi disegno A).

NL

Eindinstallatie van de impulsklep

Het wordt aanbevolen teflon te gebruiken op de schroefdraden om mogelijke waterlekken te vermijden.

Wanneer de hoogte van het water 4 cm van het mondstuk van de impuls bereikt: de impulsklep voor de plaatsing van de liner opstellen in overeenstemming met ingesloten tekening. Wanneer de liner geplaatst is, de flexibele pakking (JF) en de onbuigzame pakking (JR) plaatsen, trek de bouten aan. Plaats vervolgens de sierkap. Maak een kruis aan de binnenzijde van het mondstuk met een cutter om de waterstroom door te laten (zie tekening A).

PT

Instalação final da válvula de impulso

Recomenda-se utilizar teflon nas roscas para evitar possíveis fugas de água.

Quando a altura da água chegar a 4 cm da boquilha de impulsão: situar a válvula de impulsão antes da colocação do liner de acordo com o desenho em anexo. Uma vez colocado o liner colocar a junta flexível (JF) e a junta rígida (JR), aperte os parafusos. Depois, coloque o tampão (E). Faça uma cruz no interior da boquilha com cutter para permitir o fluxo da água (ver desenho A).

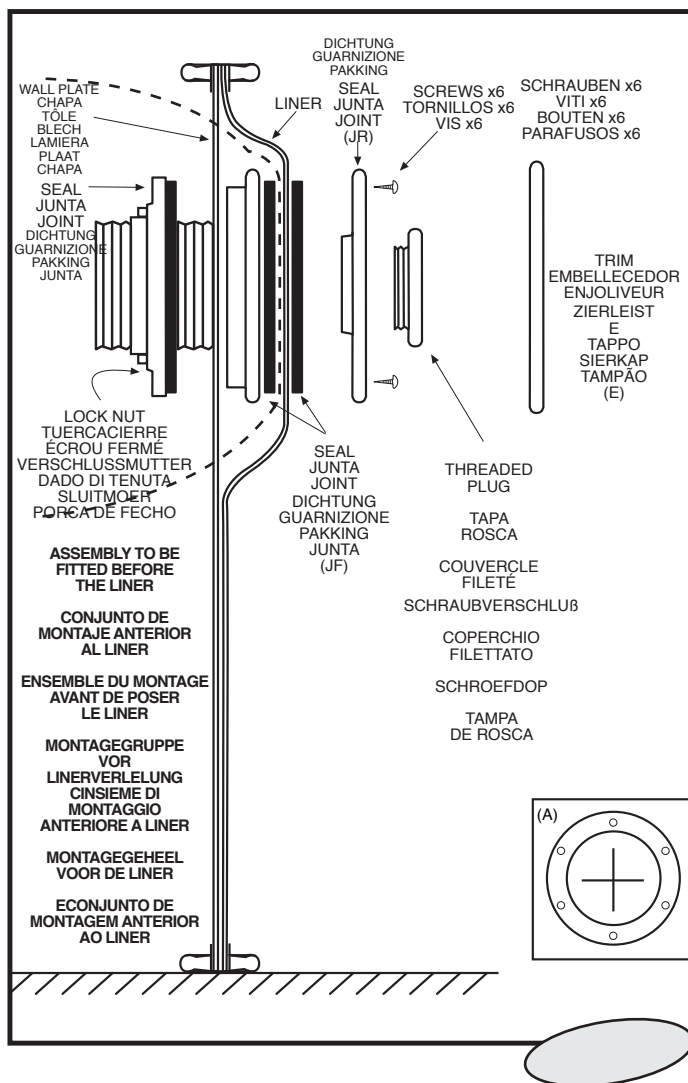

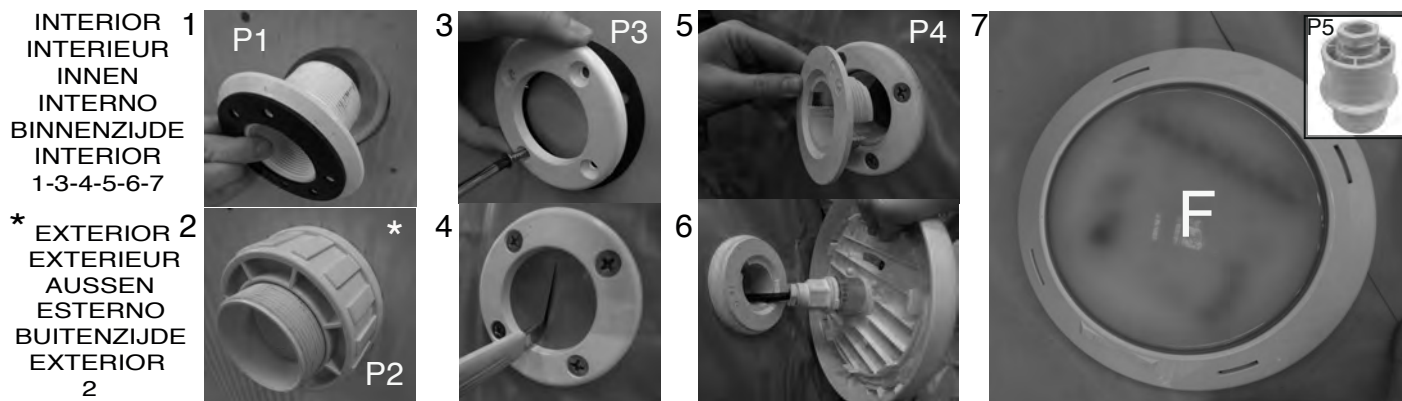

12

EN Installation of the spotlights (F) (not included): Same procedure for the two spotlights. Follow instructions attached to the spotlights. Install the part (P1) with the adhesive seal and thread it with P2. Install the liner, the other adhesive seal and screw in P3. Carefully cut the liner of the die hole for passing the cable. Install P4. Place P5 on the rear part of P1 (before gluing) and pass the spotlight cable through the P5 hole and the cable gland. Glue P5 with the rear part of P1. Position the spotlight by making a half-turn.
NOTE: If you wish to acquire spotlights, please contact your distributor and ask for references PLREB and PLREC.
In order to change the lamp you should leave a little roll of cable inside. If you do not do this, the gland could block it and you will not be able to change the lamp in the future.

ES Colocación de los focos (F) (no incluidos): Mismo procedimiento para los dos focos. Siga las instrucciones adjuntas en los focos. Coloque la pieza (P1) con la junta adhesiva y enrósquelo con P2. Coloque el liner, la otra junta adhesiva y atornille P3. Corte con cuidado el liner del agujero del troquel para el paso del cable. Coloque P4. Coloque P5 en la parte posterior de P1 (aún sin encolar) y pase el cable del foco a través del agujero y del prensaestopas de P5. Encolar P5 con la parte posterior de P1. Fijar el foco dando media vuelta.
NOTA: Si desea adquirir los focos póngase en contacto con su distribuidor y pregunte por las referencias PLREB Y PLREC.
Para poder cambiar el foco hay que dejar un poco de cable dentro, y enrollarlo. Si no se hace así, el prensaestopas lo puede bloquear y no se podrá cambiar el foco en un futuro.

FR Installation des projecteurs (F) (non inclus): Même procédure pour les deux appliqués. Suivre les instructions jointes avec les appliqués. Installer la pièce (P1) avec le joint adhésif et visser avec P2. Installer le liner, l'autre joint adhésif et visser P3. Couper avec précaution le trou du troquel dans le liner pour le passage du câble. Installer P4. Installer P5 dans la partie postérieure de P1 (toujours sans être collé) et passer le câble du projecteur à travers du trou et du presse-étoupe de P5. Coller P5 avec la partie postérieure de P1. Faire tourner le projecteur un demi tour pour le fixer.
REMARQUE: Si vous êtes intéressé par les projecteurs, veuillez-vous diriger vers votre distributeur et demandez pour les références PLREB et PLREC.
Pour pouvoir changer le projecteur, il faut laisser un peu de câble à l'intérieur et l'enrouler. Sinon, le presse-étoupe risque de le bloquer et d'empêcher le rechange du projecteur.

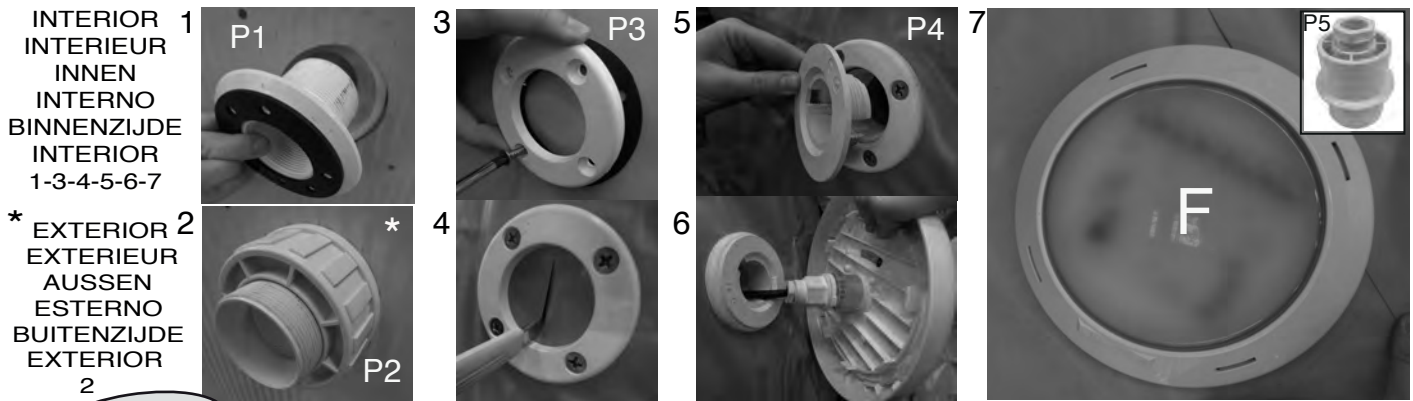

12

DE Anbringung der Strahler (F) (nicht enthalten): Die Vorgehensweise ist für beide Strahler gleich. Folgen Sie der jeweils beiliegenden Anleitung. Legen Sie das Teil (P1) mit der Haftdichtung ein und verschrauben Sie es mit P2.

Legen Sie die Tülle und die zweite Haftdichtung ein und verschrauben Sie P3. Schneiden Sie die Tülle des Formlochs für das durchzuführende Kabel vorsichtig zurecht. Setzen Sie P4.

Stecken Sie P5 in den hinteren Teil von P1 (noch ohne Zusammenkleben) und führen Sie das Kabel des Strahlers durch die Bohrung und die Stopfbuchsen von P5.

Dann P5 mit dem hinteren Teil von P1 zusammenkleben. Durch Ausführen einer halben Drehung den Strahler befestigen.

HINWEIS: Wenn Sie die Strahler erwerben möchten, wenden Sie sich bitte an Ihren Händler und verlangen Sie die Referenzen PLREB und PLREC.

Um den Scheinwerfer zu wechseln, lassen Sie etwas Kabel im Inneren und rollen es auf.

Wird dies nicht so gemacht, kann die Drüse es blockieren, und der Scheinwerfer lässt sich künftig nicht mehr austauschen.

IT Posizionamento dei fuochi (F) (non inclusi): Medesimo procedimento per entrambi i fuochi. Seguire le istruzioni allegate ai fuochi. Posizionare il pezzo (P1) con il giunto adesivo e avvitarlo con P2. Posizionare il liner, l'altro giunto adesivo e avvitare P3. Tagliare, prestando la massima attenzione, il liner attraverso il foro della taglierina per consentire il passaggio del cavo.

Posizionare P4. Posizionare P5 nella parte posteriore di P1 (senza fissarlo per il momento) e far passare il cavo del faretto attraverso il foro e il premistoppa di P5.

Fissare P5 alla parte posteriore di P1. Fissare il faretto compiendo mezzo giro.

NOTA: Per acquistare i faretto contattare il rivenditore e richiedere i riferimenti PLREB E PLREC. Per sostituire il faretto occorre lasciare un po' di filo all'interno e avvolgerlo. In caso contrario il premistoppa può bloccarlo e non sarà più possibile sostituirlo in futuro.

NL Plaatsen van de lichtspots (F) (niet bijgeleverd): Volg dezelfde procedure voor de twee spots. Volg de instructies die bij de spots zijn bijgeleverd. Maak het onderdeel (P1) op zijn plek vast met zelfklevende tape en vastschroeven met P2. Plaats de liner, de andere klevende verbinding en schroef P3 vast. Snijd de liner heel voorzichtig uit het gat van de matrices voor de passage van het snoer. Plaats P4. Plaats P5 in het achterste deel van P1 (nog niet vastzetten) en voer de kabel van de spot door het gat en de stopbus van P5. Vervolgens P5 vastzetten aan het achterste deel van P1. De spot vastzetten door hem een halve slag te draaien.

OPMERKING: Indien u de spots in uw bezit wilt krijgen, gelieve contact op te nemen met uw distributeur en vraag naar de referenties PLREB en PLREC.

Om de lichtspot te kunnen vervangen, moet er aan de binnenkant van de spot een extra stukje kabel zitten dat u oprolt. As u dit niet op deze manier doet, zult u in de toekomst de pakking niet los kunnen maken om de lamp te vervangen.

PT Colocação dos focos (F) (não incluídos). O procedimento é o mesmo para ambos focos. Siga as instruções anexas nos focos. Coloque a peça P1 com a junta adesiva e enrosque-o com P2. Coloque o liner, a outra junta adesiva e aparafuse P3. Corte com cuidado o liner no buraco do troquel para o passo do fio. Coloque P4. Coloque o P5 na parte posterior da P1 (sem a cola) e passe os fios do foco através do buraco e do prensa estopa da P5. Colar a P5 com a parte posterior da P1. Fixar o foco dando uma meia volta.

NOTA: Se deseja adquirir os focos, ponha-se em contacto com o seu distribuidor e pergunte pelas referências PLREB e PLREC.

Para poder substituir o foco, é necessário deixar um pouco de cabo dentro, enrolado. Caso não se faça desta forma, o empanque pode bloqueá-lo e o foco não poderá ser substituído no futuro.

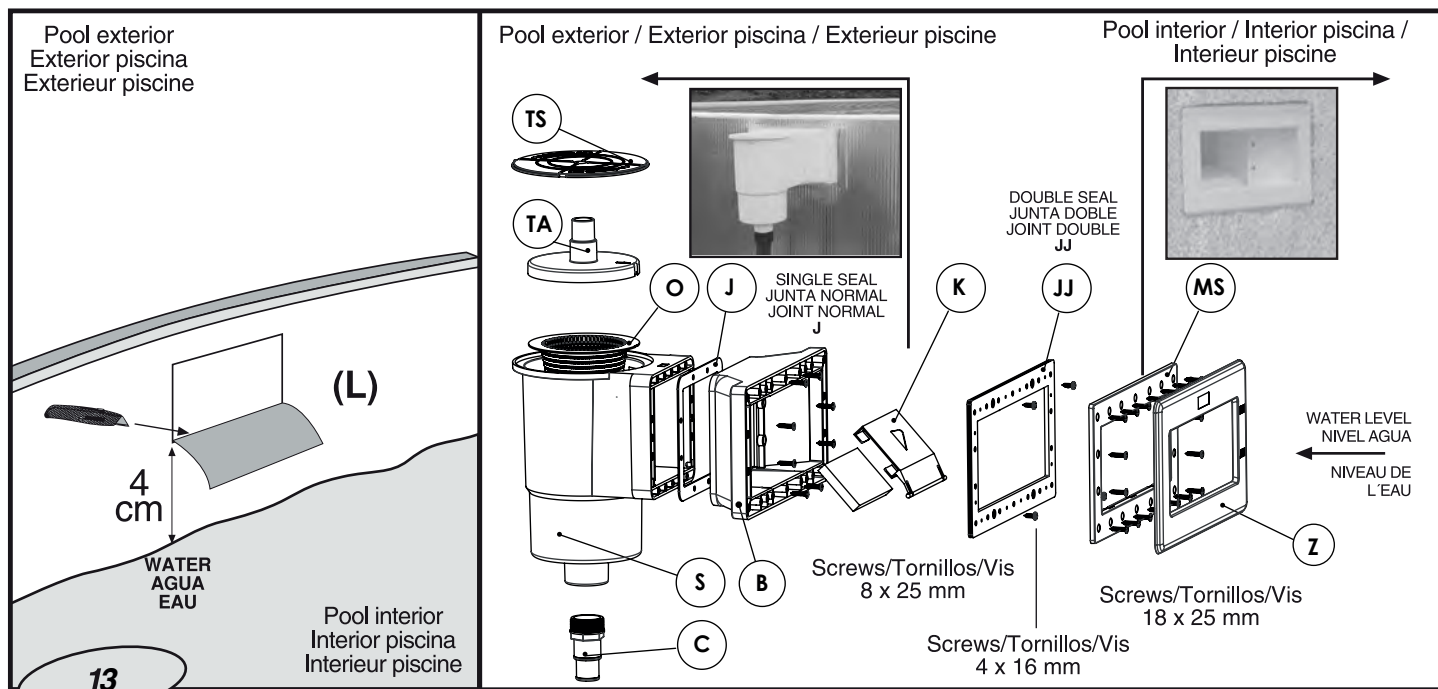

EN FASTENING THE BODY OF THE SKIMMER TO THE POOL: (Follow the instructions for the skimmer corresponding to your filter system).

Join the mouth (B) of the skimmer to its body (S) fitting a single seal (J) between the two. Continue filling the pool with water until there is a 4 cm gap between the water and the lower edge of the skimmer perforation mark. Use a Stanley knife to cut the liner (L) where the perforation mark is located inside the pool. Fit the double seal (JJ) so that the channels (channels of the double seal) hold the wall plate and the liner. Next, fit the screws from the inside of the pool to the body of the skimmer (S). Cover the connection sleeve (C) and the filter system water intake with Teflon. Screw the connection sleeve (C) tight to the body of the skimmer and connect one end of the hose to the skimmer connection sleeve (C). **IMPORTANT:** Apply Teflon to all the water connection threads.

FITTING THE SKIMMER FRAME (MS):

Make sure that all the holes are aligned (seal-perforation, wall plate-skimmer). Insert the remaining screws through the frame without screwing them too tight to check that the fit is correct. Fasten the screws a little, one after the other in the indicated order. **FINALLY, FASTEN THEM TIGHT IN THE SAME ORDER. FINAL DETAILS:** snap-fit the trim cover of the skimmer frame (Z) in place. To finish, insert the flap (K) through the rectangular opening (press both ends with care and fit the tabs in place). Place the basket (O) in position inside the skimmer and the skimmer body cover (TS). **FILL THE POOL UP TO HALF THE HEIGHT OF THE SKIMMER FLAP (10-15 cm below the edge of the pool) SO THAT WATER ENTERS THE SKIMMER AND FILLS THE FILTER SYSTEM.** Before doing this, make sure you have connected the SKIMMER to the corresponding inlet of the TECHNICAL FILTRATION HOUSING with the corresponding hose.

ES FIJACION DEL CUERPO DEL SKIMMER A LA PISCINA: (Siga las instrucciones del skimmer de su depuradora). Una la boca B del skimmer al cuerpo de éste S colocando entre ellos la junta normal J.

Seguir llenando de agua la piscina, hasta que el nivel esté a 4 cm. de la parte inferior del troquel del skimmer. Recorte con un cúter (cuchilla) el liner (L) que se encuentra en el interior de la piscina y ocupa el recuadro del troquel. Situe la junta doble (JJ) de manera que en su canaladura (canaladura de la junta doble prevista para esto) quede la chapa y el liner. A continuación, colocar los tornillos desde la parte interior de la piscina al cuerpo del skimmer (S). Cubrir con teflón el manguito de conexión (C) y la toma de entrada del agua de la depuradora. Atornillar fuertemente el manguito de conexión (C) al cuerpo del skimmer y conectar un extremo de la manguera al manguito de conexión del skimmer (C).

IMPORTANTE : Poner teflón en todas las roscas de conexión de agua.

COLOCACION DEL MARCO DEL SKIMMER (MS) :

Asegurarse de que todos los agujeros estén uno frente a otro (junta-troquel chapa-skimmer). Insertar los tornillos que quedan a través del marco sin enroscarlos demasiado para verificar el correcto encaje. Enroscar un poco los tornillos, uno después de otro, siguiendo el orden indicado. **AL FINAL APRETARLOS FIRMEMENTE SIGUIENDO EL MISMO ORDEN. ULTIMOS DETALLES:** Colocar a presión la tapa embellecedora del marco del skimmer (Z). Para acabar, introducir la compuerta (K) por la apertura rectangular (presionar con delicadeza los dos extremos y encajar los salientes). Colocar el cesto (O) en el interior del skimmer y la tapa del cuerpo del skimmer (TS). **TERMINAR DE LLENAR LA PISCINA HASTA LA MITAD DE LA PUERTA DEL SKIMMER,** (10 - 15 cm por debajo del borde de la piscina) PARA QUE ENTRE AGUA EN SU INTERIOR Y LLENE EL SISTEMA DE FILTRACION. Antes de esto deberá tener conexión con la manguera correspondiente el SKIMMER a la conexión de entrada del LOCAL TECNICO DE FILTRACION.

FR FIXATION DU CORPS DU SKIMMER SUR LA PISCINE : (Suivre les instructions données pour l'épurateur du skimmer). Assembler la bouche B du skimmer au corps de ce dernier S et installer entre les deux le joint J.

Continuer à remplir d'eau la piscine, jusqu'à ce que le niveau se trouve à 4 cm de la partie inférieure de la pièce trouée du skimmer. Couper avec un cutter le liner (L) qui se trouve à l'intérieur de la piscine et qui occupe le cadre de la pièce trouée. Posez le joint double (JJ) de sorte que la tôle et le liner s'emboîtent dans la cannelure (cannelure du joint double prévue à cet effet). Mettre les vis dans la partie intérieure de la piscine sur le corps du skimmer (S). Couvrir avec du teflon le manchon de branchement (C) et la prise d'entrée d'eau de l'épurateur. Visser fortement le manchon de branchement (C) sur le corps du skimmer et relier une extrémité du tuyau au manchon de branchement du skimmer (C).

IMPORTANT : Mettre du teflon sur tous les filetages de branchement d'eau.

POSE DU CADRE DU SKIMMER (MS) :

Il faudra s'assurer que tous les trous sont bien en face l'un de l'autre (joint-pièce trouée tôle-skimmer). Passer les vis restantes à travers le cadre sans les visser trop fortement, afin de vérifier qu'elles sont bien emboîtées. Serrer un peu, peu à peu, l'une après l'autre en suivant l'ordre indiqué. **FINALEMANT, SERRER FERMEMENT EN SUIVANT LE MÊME ORDRE. DERNIERS DETAILS :** Poser l'enjoliveur du cadre du skimmer (Z) à pression. Pour terminer, introduire la vanne (K) à travers l'ouverture rectangulaire (appuyer légèrement sur les deux extrémités et emboîter les parties qui ressortent). Installer le panier (O) à l'intérieur du skimmer et le couvercle du corps du skimmer (TS). **TERMINER DE REMPLIR LA PISCINE JUSQU'À CE QUE L'EAU COUVRE LA MOITIÉ DE LA PORTE DU SKIMMER,** (10 - 15 cm en-dessous du bord de la piscine), AFIN DE REMPLIR LE SYSTÈME DE FILTRAGE. Il faudra auparavant brancher le tuyau du SKIMMER à la prise d'eau du LOCAL TECHNIQUE DE FILTRAGE.

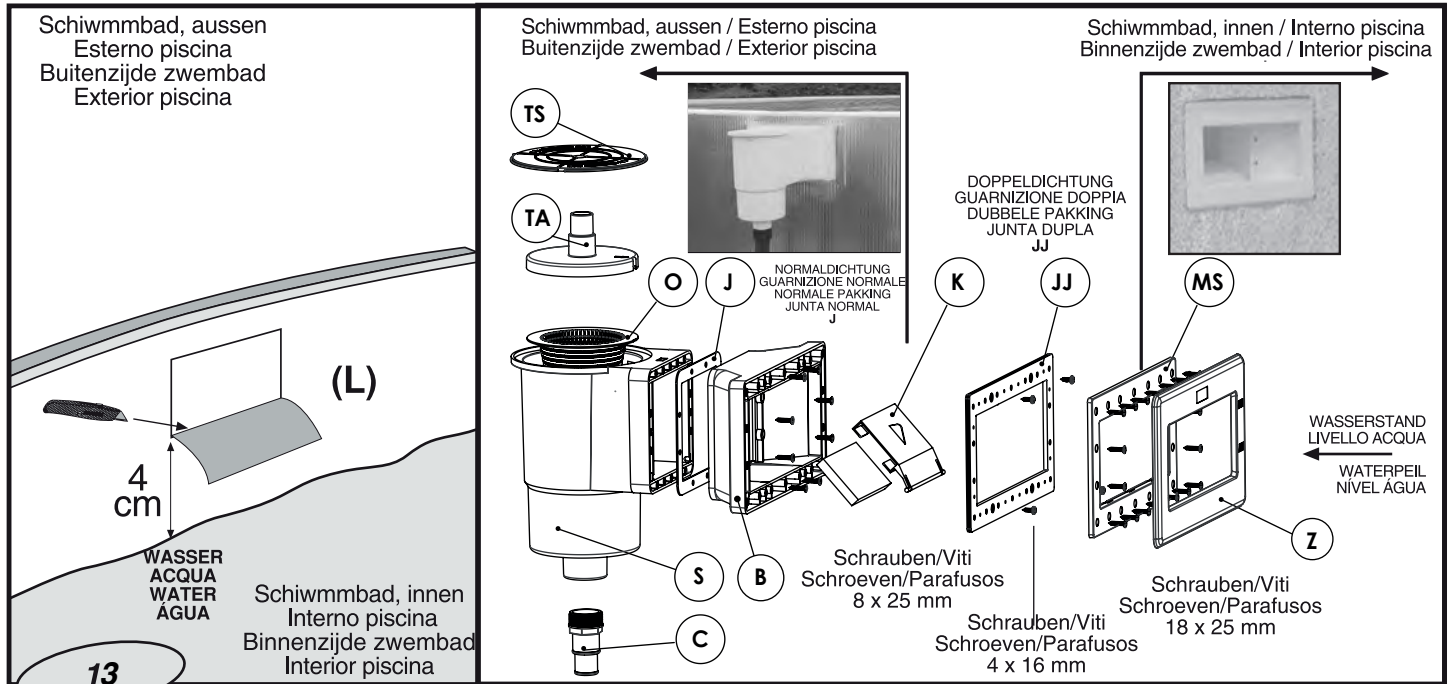

DE **BEFESTIGUNG DES SKIMMERKÖRPERS AM SCHWIMMBAD:** (Folgen Sie den Anweisungen für den Skimmer Ihrer Reinigungsanlage). Verbinden Sie das Skimmermundstück **B** mit dem Skimmerkörper **S** und legen Sie eine Normaldichtung **J** dazwischen. Fahren Sie fort, das Pool mit Wasser zu befüllen, bis der Wasserstand 4 cm unter dem Stanzteil des Skimmers steht. Schneiden Sie mit einem Cutter (Messer) den im Poolinnern befindlichen Überzug (**L**) über dem Stanzteilviereck ab. Montieren Sie die Doppeldichtung (**JJ**) so, dass in ihre Nut (Nut der hierfür vorgesehenen Doppeldichtung) das Blech und der Überzug eingedrückt werden können. Dann bringen Sie vom Poolinnern aus die Schrauben des Skimmerkörpers (**S**) an. Anschlussmuffe (**C**) und den Wasseranschluss der Reinigungsanlage mit Teflon abdecken. Anschlussmuffe (**C**) fest mit dem Skimmerkörper verbinden und ein Schlauchende an die Skimmer-Anschlussmuffe (**C**) anschließen.

WICHTIG: Alle Wasseranschlussgewinde sind mit Teflon zu versehen.

EINBAU DES SKIMMERRAHMENS (MS):
Stellen Sie sicher, dass sämtliche Bohrungen einander gegenüber liegen (Stanzteil-Dichtung Blech-Skimmer). Die verbleibenden Schrauben durch den Rahmen einlegen, ohne sie jedoch einzudrehen, um den festen Sitz zu überprüfen. Schrauben nacheinander in der angegebenen Reihenfolge etwas eindrehen. **AM SCHLUSS ALLE SCHRAUBEN IN DER ANGEGBENEN REIHENFOLGE FESTZIEHEN.**

LETZTE DETAILS: Zierleiste des Skimmers (**Z**) eindrücken. Zum Schluss die Klappe (**K**) durch die rechtwinklige Öffnung einführen (die beiden Enden und die Überstände vorsichtig eindrücken). Korb (**O**) in den Skimmer hängen und den Deckel des Skimmerkörpers (**TS**) anbringen.

SCHWIMMBAD WEITER BIS ZUR SKIMMERTÜR BEFÜLLEN (bis 10 - 15 cm unter dem Poolrand), DAMIT WASSER INS INNERE GELANGT UND DIE FILTERANLAGE GEFÜLLT WIRD. Vorher muss jedoch der SKIMMER über den entsprechenden Schlauch mit der Anschlussstelle des TECHNISCHEN LOKALS FÜR DIE FILTERANLAGE verbunden werden.

IT **FISSAGGIO CORPO SKIMMER (S) ALL'ESTERNO DELLA PISCINA:** (Seguire le istruzioni dello skimmer della depuratrice). Unire la bocca **B** dello skimmer al corpo dello stesso **S** situando fra loro la guarnizione normale **J**. Continuare a riempire d'acqua la piscina, fino a un livello di 4 cm. dalla parte inferiore dello stampo dello skimmer. Tagliare con cutter (lama) il liner (**L**) che si trova all'interno della piscina e che occupa il riquadro dello stampo. Situare la guarnizione doppia (**JJ**) in modo che nella sua scanalatura (scanalatura della guarnizione doppia prevista allo scopo) resti inserita la lamiera ed il liner. Collocare quindi le viti dalla parte interna della piscina al corpo dello skimmer (**S**). Ricoprire con Teflon il raccordo di attacco (**C**) e l'entrata d'acqua della depuratrice. Avvitare con forza il manicotto di collegamento (**C**) al corpo dello skimmer ed unire un'estremità del tubo flessibile al manicotto di collegamento dello skimmer (**C**).

IMPORTANTE: Porre teflon in tutte le filettature degli attacchi d'acqua.

COLLOCAZIONE DELL'INFISSO DELLO SKIMMER (MS):
Assicurarsi che tutti i fori siano uno di fronte all'altro (guarnizione-stampo lamiera-skimmer). Inserire le viti che restano attraverso l'infisso senza avvitare troppo, allo scopo di verificare la corretta sistemazione. Avvitare un po' le viti, una dopo l'altra, seguendo l'ordine indicato. **PER FINIRE, STRINGERLE SALDAMENTE SEGUENDO LO STESSO ORDINE. AVVERTENZE:** Inserire a pressione il coperchio abbellitore nella cornice dello skimmer (**Z**). Introdurre lo sportello (**K**) dall'apertura rettangolare (fare pressione sulle 2 estremità fino ad incastrare i pezzi fuoriuscenti). Sistemare il cestello (**O**) all'interno dello skimmer e ad ultimo, coperchio del corpo dello skimmer (**TS**). **ULTIMARE IL RIEMPIMENTO DELLA PISCINA CON ACQUA FINO AD OLTREPASSARE METÀ DELLA BOCCA DELLO SKIMMER**, (10 - 15 cm al di sotto del bordo della piscina) IN MODO DI FAR RIENTRARE L'ACQUA ALL'INTERNO DELLO STESSO e RIEMPIRE IL SISTEMA DI FILTRAGGIO. Prima di far ciò, dovrà essere stato collegato, con l'apposito tubo flessibile, lo SKIMMER al collegamento di ingresso del LOCALE TECNICO DI FILTRAGGIO.

NL **BEVESTIGING VAN HET LICHAAM VAN DE SKIMMER AAN HET ZWEMBAD:** (Volg de instructies van de skimmer van uw zuiveringsinstallatie). Verbind mondstuk **B** van de skimmer aan het lichaam hiervan **S** door tussen deze de normale pakking **J** te plaatsen. Het zwembad verder vullen met water, tot het peil zich bevindt op 4 cm van de onderzijde van de uitsparing van de skimmer. Snij met een cuttermes de liner (**L**) die zich bevindt aan de binnenzijde van het zwembad en neem het kader van de uitsparing in. Plaats de dubbele pakking (**JJ**) zodat in de groef (groef van de dubbele pakking voorzien hiertoe) zich de plaat en de liner bevindt. Vervolgens de bouten plaatsen vanaf de binnenzijde van het zwembad aan het lichaam van de skimmer (**S**). Met teflon het aansluitkoppelstuk (**C**) en de waterinlaat van de zuiveringsinstallatie bedekken. Het aansluitkoppelstuk (**C**) stevig vastdraaien aan het lichaam van de skimmer en een uiteinde van de slang aansluiten op het aansluitkoppelstuk van de skimmer (**C**).

BELANGRIJK: Teflon aanbrengen op alle schroefdraden van de wateraansluiting.

PLAATSING VAN HET KADER VAN DE SKIMMER (MS):
Zorgen dat alle openingen een tegenover een ander staan (pakking-uitsparing plaat-skimmer). De overblijvende bouten invoegen via het kader zonder deze te veel vast te draaien om de correcte inpassing te controleren. De bouten een beetje vastdraaien, een na een ander, in de aangeduide volgorde. **DEZE UITEINDELIJK STEVIG VASTDRAAIEN IN DEZELFDE VOLGORDE. LAATSTE DETAILS:** Met druk de sierkap van het kader van de skimmer (**Z**) plaatsen. Ten slotte, de klep (**K**) invoeren via de rechthoekige opening (voorzichtig drukken op de twee uiteinden en de uitsteeksel inpassen). Het mandje (**O**) aan de binnenzijde van de skimmer en de afdekking van het lichaam van de skimmer (**TS**) plaatsen.

HET ZWEMBAD VERDER VULLEN TOT DE HELFT VAN HET DEURTJE VAN DE SKIMMER, (10 - 15 cm onder de rand van het zwembad) ZODAT WATER INGEVOERD WORDT AAN DE BINNENZIJDE EN HET FILTERSISTEEM VULT. Vooraf dient de SKIMMER met de betreffende slang te worden aangesloten op de aansluiting van de ingang van het TECHNISCH LOKAAL FILTRATIE.

PT **SUJEIÇÃO DO CORPO DO SKIMMER À PISCINA:** (Siga as instruções do skimmer da sua depuradora). Una a boca **B** do skimmer ao corpo deste **S** colocando entre eles a junta normal **J**. Continuar a encher a piscina até o nível estar a 4 cm da parte inferior da peça furada do skimmer. Com um cutter, corte o liner (**L**) do interior da piscina que ocupa o quadro da peça furada. Coloque a junta dupla (**JJ**) de maneira que na estria (estria da junta dupla prevista ao efeito) fique a chapa e o liner. Depois, colocar os parafusos desde a parte interior da piscina ao corpo do skimmer (**S**). Cobrir com teflon o tubo de ligação (**C**) e a tomada de entrada da água da depuradora. Aparafusar fortemente o tubo de ligação (**C**) ao corpo do skimmer e ligar um extremo da mangueira com uma braçadeira ao tubo de ligação do skimmer (**C**).

IMPORTANTE: Envolver com teflon todas as rosca de conexão da água.

INSTALAÇÃO DO QUADRO DO SKIMMER (MS):
Verificar se todos os furos estão enfrente uns dos outros (junta-peça furada chapa-skimmer). Pôr os parafusos que ficam através do quadro sem aparafusar muito, para verificar se estão bem encaixados. Aparafusar pouco a pouco os parafusos, um após o outro seguindo a ordem indicada. **FINALMENTE, APERTAR FIRMEMENTE SEGUINDO A MESMA ORDEM. ÚLTIMOS DETALHES:** Instalar o tampão do caixilho do skimmer (**Z**) carregando nele. Para acabar, introduzir a válvula (**K**) na boca do skimmer (carregar nas duas extremidades e encaixar). Instalar o recipiente (**O**) no interior do skimmer e colocar a tampa do corpo do skimmer (**TS**). **ACABAR O ENCHIMENTO DA PISCINA ATÉ A ÁGUA CHEGAR À METADE DA PORTA DO SKIMMER**, (10 - 15 cm abaixo da borda da piscina) PARA QUE A ÁGUA POSSA ENTRAR NO INTERIOR DO MESMO e ENCHA O SISTEMA DE FILTRAGEM. Antes desta operação deverá ter ligado com a mangueira correspondente o SKIMMER na ligação de entrada do LOCAL TÉCNICO DE FILTRAGEM.

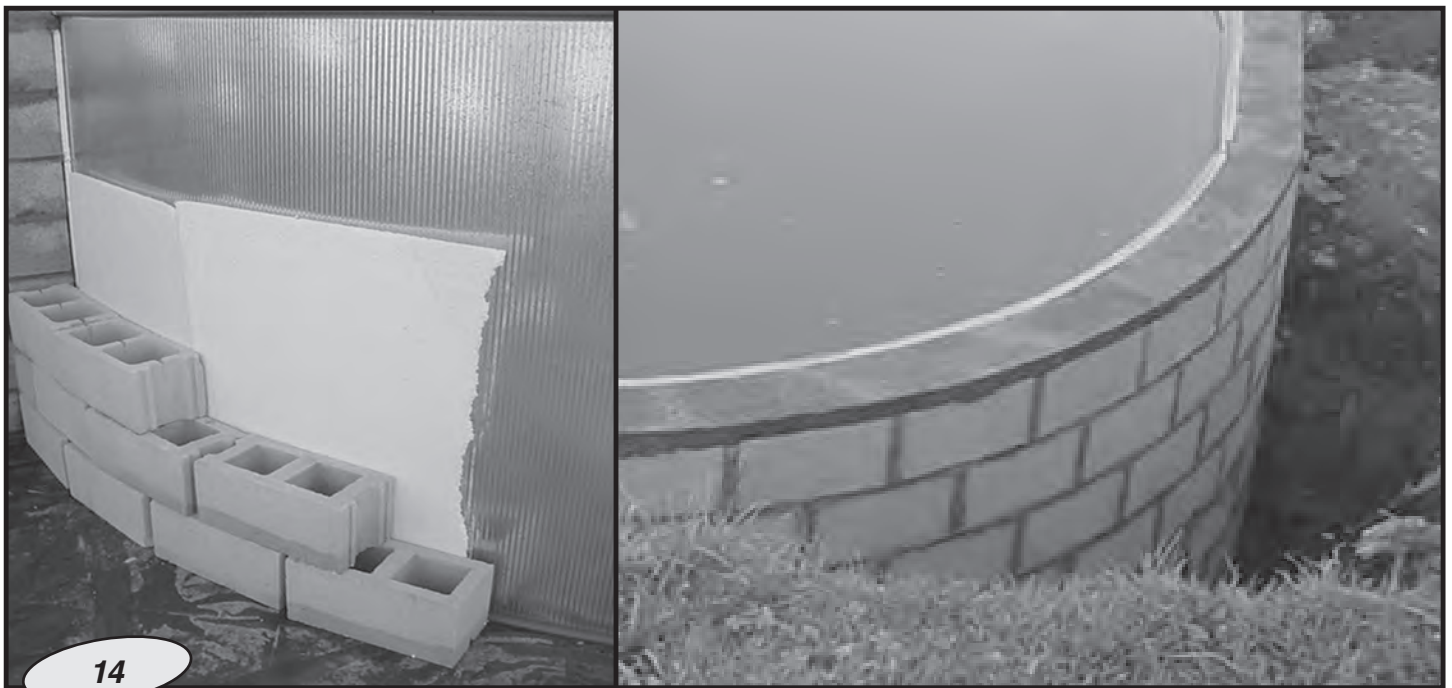

14

EN

Blocks around the perimeter of the pool.

Once the water level in the pool has reached a height of 60 cm, place the blocks on the rest of the perimeter of the pool, in the curved sections. To begin, fit the polystyrene foam to the wall plate with double-sided adhesive tape. Place the blocks in position along the entire perimeter of the pool up to 1 or 2 cm below the edge of the pool. This difference of 1 or 2 cm will be trowelled off with cement to the same level as the pool to leave room for the coping stones. Remember to leave access areas for working with the valves and the skimmer. Then backfill the space between the pool wall and the excavation with earth to a height of 70 cm, pressing down the earth as much as possible. Once the connection hoses for the valves and the filter system have been installed and their correct operation has been checked, continue backfilling the excavation.

ES

Bloques alrededor del perímetro de la piscina.

Una vez la piscina contenga unos 60 cm de altura de agua se procederá a colocar bloques en el resto del perímetro de la piscina, en la zona curva. Para iniciar la operación, se colocará en primer lugar el poliestireno expandido sujetando el mismo a la chapa con una cinta adhesiva de doble cara. Se colocan los bloques en todo el perímetro de la piscina hasta 1 ó 2 cm por debajo del borde de la piscina. Este diferencial de 1 ó 2 cm se raseará de cemento con el objetivo de tener el mismo nivel que la piscina ya que posteriormente se instalará la piedra de coronación. Se debe tener en cuenta que se deben dejar zonas de manipulación para las válvulas y skimmer. Posteriormente rellenar de tierra hasta una altura de 70 cm el espacio existente entre el muro de la piscina y la excavación, debiendo pensar todo lo posible la tierra. Una vez instaladas las mangueras de conexión de las diferentes válvulas y el equipo de filtración y verificado su buen funcionamiento se continuará con el proceso de rellenado de la zona excavada.

FR

Blocs autour du périmètre de la piscine.

Lorsque le niveau de l'eau de la piscine aura atteint 60 cm, il faudra poser des blocs sur le périmètre de la piscine, dans la zone courbée. Il faudra d'abord poser le polystyrène expansé en l'attachant à la tôle avec une bande adhésive double face. Poser les blocs sur tout le périmètre de la piscine jusqu'à 1 ou 2 cm sous le bord. Cette différence de 1 ou 2 cm doit être aplanie avec du ciment, pour avoir le même niveau que la piscine, étant donné que par la suite il faudra poser la pierre de finition. Laisser de la place pour la manipulation des vannes et du skimmer. Remplir de terre jusqu'à une hauteur de 70 cm, l'espace entre le mur de la piscine et l'excavation ; bien tasser la terre. Après avoir installé les tuyaux de branchement des différentes soupapes et l'équipement de filtration et après en avoir vérifié le fonctionnement, continuer à reboucher la zone creusée.

DE

Verlegung von Blöcken um den Schwimmbadumfang

Wenn der Poolwasserstand ca. 60 cm erreicht hat, wird der Rest des Poolumfangs im gekrümmten Bereich mit Blöcken umgeben. Dazu muss zunächst das gestreckte Polystyren verlegt und mit dem doppelseitig klebenden Klebstreifen am Blech befestigt werden. Die Blöcke werden nun über den ganzen Poolumfang bis **1 oder 2 cm unter dem Schwimmbadrand** verlegt. Diese Differenz von 1 oder 2 cm wird mit Zement geglättet, um die gleiche Höhe wie das Pool zu erreichen, denn anschließend wird der Abschlussstein installiert. **Denken Sie daran, genügend Platz zum Manipulieren von Ventilen und Skimmer zu lassen.** Anschließend wird der Hohlraum zwischen Schwimmbadwand und Aushub mit Erdreich aufgefüllt, wobei das Erdreich so weit wie möglich kompaktiert werden muss. Nach der Installierung der Anschlussschläuche der einzelnen Ventile und der Filteranlage und nach Überprüfung ihrer einwandfreien Funktion kann mit dem Auffüllen des Aushubs fortgefahren werden.

IT

Blocchi attorno al perimetro della piscina.

Quando l'acqua della piscina avrà raggiunto circa 60 cm d'altezza, si provvederà a sistemare i blocchi sul resto del perimetro della stessa nella zona curva. Per iniziare l'operazione, occorrerà in primo luogo posare il polistirolo espanso, fermandolo sulla lamiera con un nastro adesivo sulle due facce. Si posano i blocchi su tutto il perimetro della piscina fino a **1 o 2 cm sotto il bordo della piscina**. Questa differenza di 1 o 2 cm si pareggerà con cemento allo scopo di avere lo stesso livello della piscina dato che successivamente si poseranno le pietre di coronamento. **Va ricordato che è necessario lasciare un certo spazio per la manipolazione delle valvole e dello skimmer.** Riempire quindi di terra sino a un'altezza di 70 cm lo spazio esistente fra il muro della piscina e lo scavo, **pressando il più possibile la terra**. Una volta installati i tubi flessibili di collegamento delle varie valvole e le attrezzature di filtraggio, e dopo averne verificato il buon funzionamento, si continuerà con il processo di riempimento della zona scavata.

NL

Blokken rondom de omtrek van het zwembad.

Wanneer ca. 60 cm water in het zwembad staat, worden de blokken geplaatst in de rest van de omtrek van het zwembad, in de gebogen zone. Om de handeling aan te vatten, wordt eerst het geëxpandeerd polystyreen geplaatst. Hiertoe wordt dit aan de plaat bevestigd met een dubbelzijdig zelfklevende tape. De blokken worden over de hele omtrek van het zwembad geplaatst tot **1 of 2 cm onder de zwembadrand**. Dit verschil van 1 of 2 cm wordt met cement gelijkgemaakt teneinde hetzelfde peil te verkrijgen als het zwembad, want nadien wordt de randsteen geïnstalleerd. **Houd er rekening mee zones te laten voor de hantering van de kleppen en de skimmer.** Vervolgens met grond de ruimte opvullen tot een hoogte van 70 cm tussen de muur van het zwembad en de uitgraving. **De grond zo veel mogelijk aandrukken.** Wanneer de aansluitslangen van de verschillende kleppen en de filterinstallatie geïnstalleerd zijn en de correcte werking hiervan gecontroleerd is, wordt het proces van opvullen van de uitgegraven zone voortgezet.

PT

Blocos em redor do perímetro da piscina.

Uma vez que a piscina contenha aproximadamente 60 cm de altura de água, proceder-se-á a colocar blocos no resto do perímetro da piscina, na zona curva. Para começar a operação, colocar-se-á em primeiro lugar o poliestireno expandido fixando o mesmo na chapa com uma fita adesiva de dupla face. Colocam-se os blocos em todo o perímetro da piscina até **1 ou 2 cm abaixo do bordo da piscina**. Este diferencial de 1 ou 2 cm será nivelado com cimento no intuito de obter o mesmo nível que a piscina já que posteriormente será instalada a pedra de acabamento. **É necessário ter em linha de conta que será necessário deixar zonas de manipulação para as válvulas e o skimmer.** Posteriormente, preencher com terra até uma altura de 70 cm o espaço existente entre o muro da piscina e a escavação, **devendo pensar a terra o máximo possível**. Uma vez instaladas as mangueras de ligação das diferentes válvulas e o equipamento de filtragem e verificado o seu bom funcionamento, continuar-se-á com o processo de preenchimento da zona escavada.

EN **Assembly proposal.**
Suggestion: install 4 switches (*).

ES **Propuesta de montaje.**
Consejo: poner 4 llaves de paso (*).

FR **Proposition de montage.**
Conseil : placer 4 robinets d'arrêt (*).

DE **Montagevorschlag.**
Es ist ratsam, 4 Absperrhähne anzubringen (*).

IT **Proposta di montaggio.**
Consigliato: posizionare 4 dispositivi di regolazione del flusso (*).

NL **Montagevoorbeeld.**
Aanbeveling: plaats 4 afsluiters (*).

PT **Proposta de montagem.**
Aconselhamos colocar 4 válvulas de corte (*).

	1	2	3	4
EN	1 unit: - 3 part link (3P M-H D.50 x 1.1/2")	2 units: - 3 part link (3P M-H D.50 x 1.1/2") - flat seal 45x35x2 EPDM-80	2 units: - T 90° D.50	3 units: - 90° elbow reduced D.50x50 - 40
ES	1 unidad: - enlace 3 piezas (3P M-H D.50 x 1.1/2")	2 unidades: - enlace 3 piezas (3P M-H D.50 x 1.1/2") - junta plana 45x35x2 EPDM-80	2 unidades: - T 90° D.50	3 unidades: - codo 90° reducido D.50x50 - 40
FR	1 unité: - lien 3 pièces (3P M-H D.50 x 1.1/2")	2 unités: - lien 3 pièces (3P M-H D.50 x 1.1/2") - joint plat 45x35x2 EPDM-80	2 unités: - T 90° D.50	3 unités: - coude 90° réduit D.50x50 - 40
DE	1 Einheit: - Verbindung 3 Teile (3P M-H D.50 x 1.1/2")	2 Einheiten: - Verbindung 3 Teile (3P M-H D.50 x 1.1/2") - Flachdichtung 45x35x2 EPDM-80	2 Einheiten: - T 90° D.50	3 Einheiten: - Krümmer 90°, reduziert, D.50x50 - 40
IT	1 unità: - collegamento 3 pezzi (3P M-H D.50 x 1.1/2")	2 unità: - collegamento 3 pezzi (3P M-H D.50 x 1.1/2") - giunzione piatta 45x35x2 EPDM-80	2 unità: - T 90° D.50	3 unità: - gomito 90° ridotto D.50x50 - 40
NL	1 eenheid: - verbinding 3 stuks (3P M-H D.50 x 1.1/2")	2 eenheden: - verbinding 3 stuks (3P M-H D.50 x 1.1/2") - platte voegstrip 45x35x2 EPDM-80	2 eenheden: - T 90° D.50	3 eenheden: - elleboog 90° Gereduceerd D.50x50 - 40
PT	1 unidade: - ligação 3 peças (3P M-H D.50 x 1.1/2")	2 unidades: - ligação 3 peças (3P M-H D.50 x 1.1/2") - junta plana 45x35x2 EPDM-80	2 unidades: - T 90° D.50	3 unidades: - cotovelo 90° reduzido D.50x50 - 40

- PE5559
- PE4259
- PE3559
- PE5527
- PE4227
- PE3527

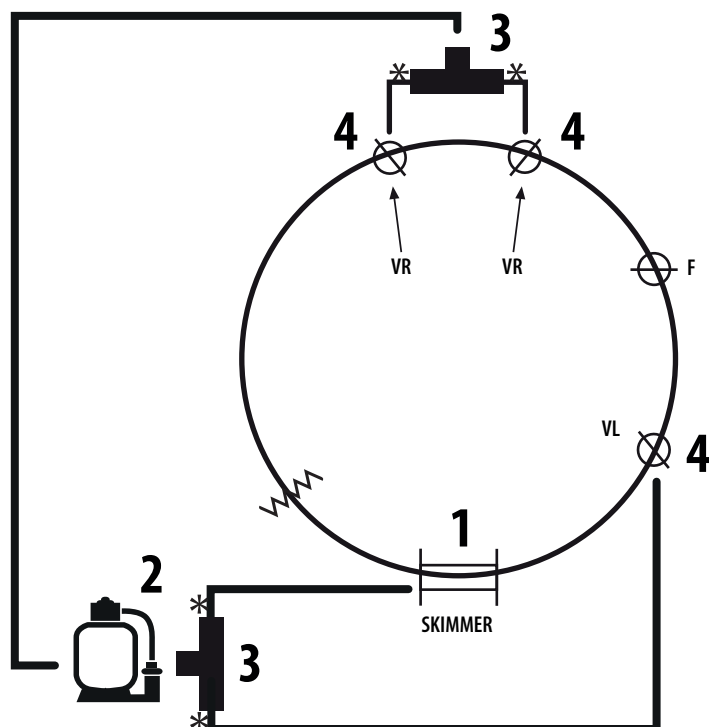

- **PEOV9159**
- **PEOV8059**

- **PEOV9127**
- **PEOV8027**

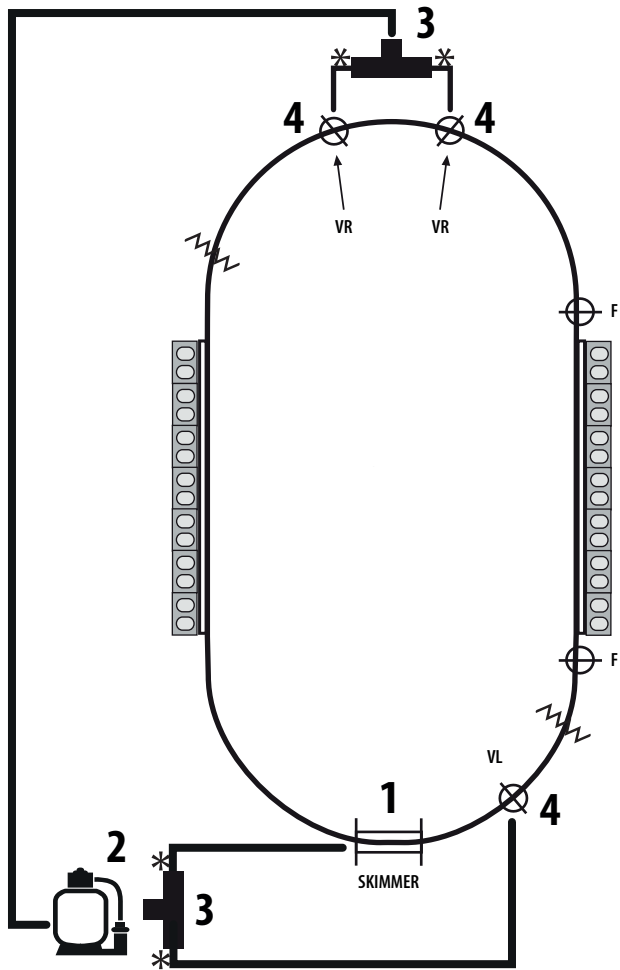

- **PEOV7059**
- **PEOV6059**
- **PEOV5059**

- **PEOV7027**
- **PEOV6027**
- **PEOV5027**

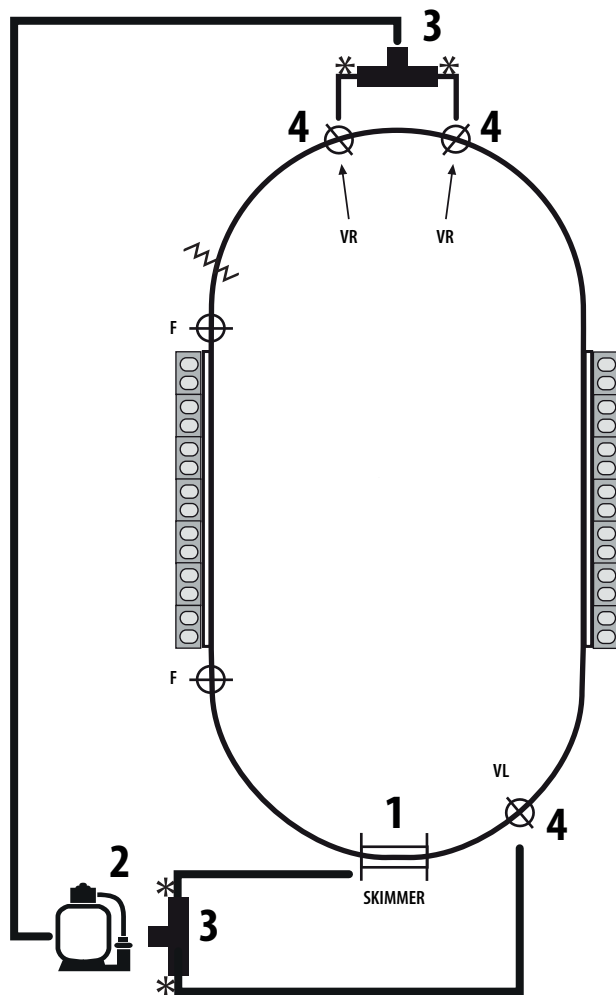

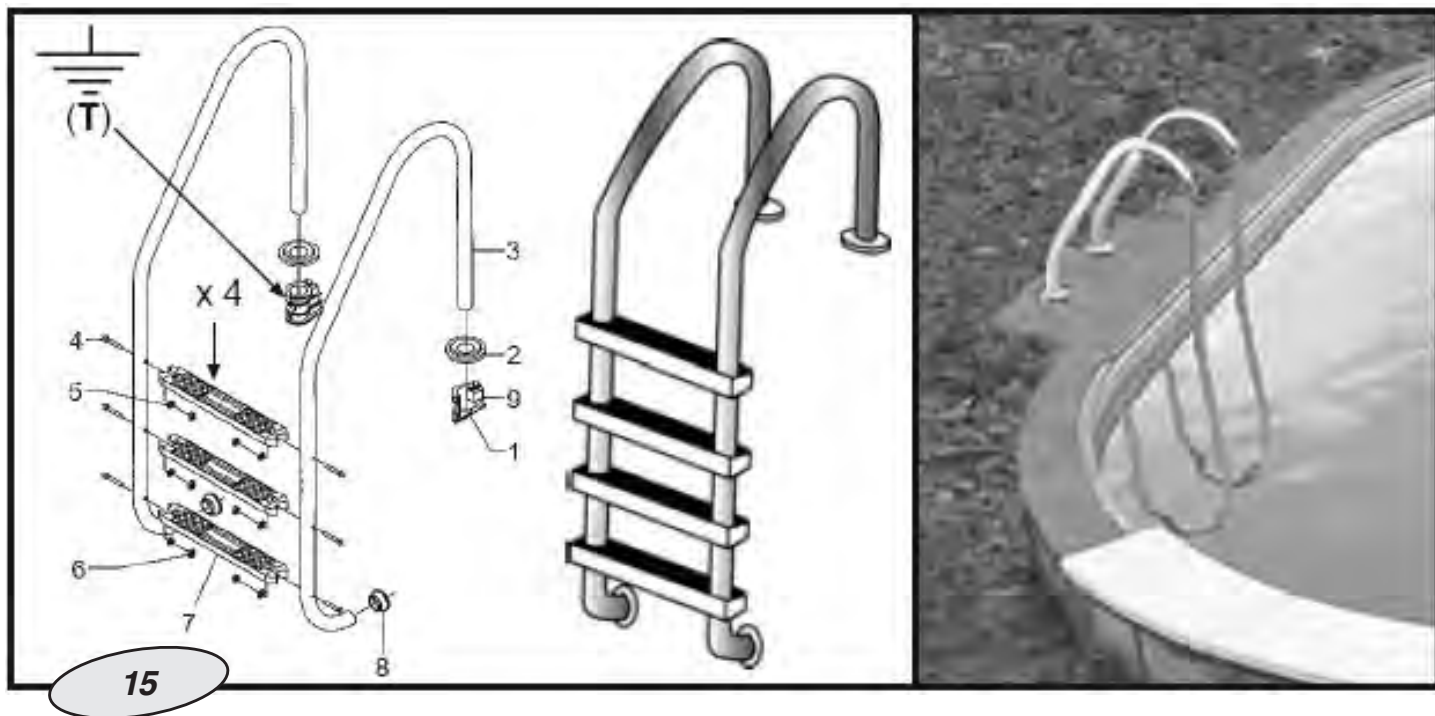

15

EN Installing the stairs:

Follow the instruction to install the stairs

Build a small foundation to incrust the plastic parts of the stairs.

Take into account that these should be installed with the stairs assembled, for its later installation.

Connect the earth cable (connected to the metal bar or spike - page 28) to screw (T) of the stairs, that has the (\perp) mark.

ES Colocación de la escalera:

Seguir las instrucciones de colocación de la escalera.

Construir una pequeña zapata incrustando las piezas de plástico de la escalera.

Tener en cuenta que las mismas deben ser colocadas con la escalera montada para posteriormente poder instalarla.

Conectar el cable de la toma de tierra (conectado a la barra metálica ó pica -pag.28) a el tornillo (T) de la escalera, que tiene la marca de tierra (\perp).

FR Mise en place de l'échelle:

Suivre les instructions d'installation de l'échelle.

Construire une petite semelle en incrustant les pièces en plastique de l'échelle.

Il faut savoir que celles-ci doivent être placées avec l'échelle montée pour leur montage ultérieur.

Connecter le câble de la prise de terre (connecté à la barre métallique ou pique – page 28) à la \perp de l'échelle munie de la marque de terre \perp .

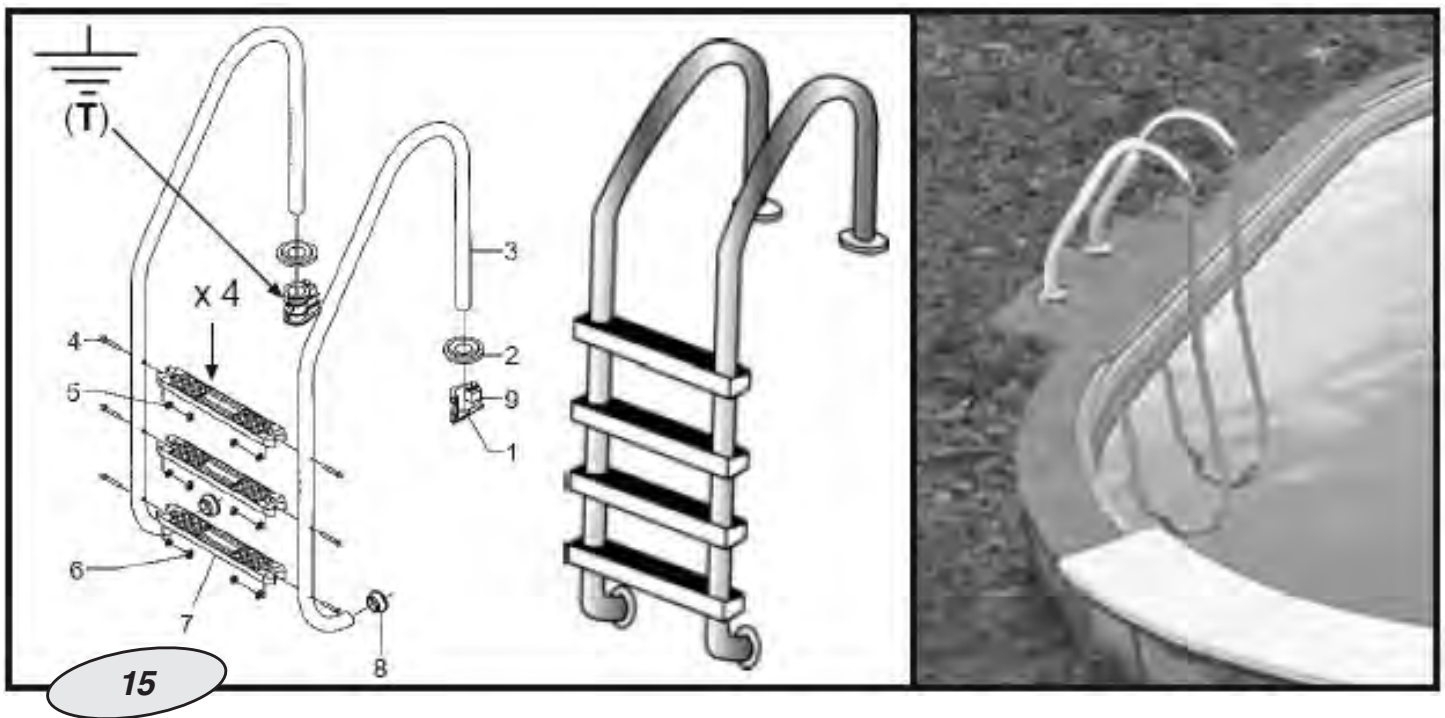

15

DE Anbringung der Einstiegsstufen:

Befolgen Sie die Anweisungen zur Anbringung der Stufen.

Konstruieren Sie eine kleine Grundplatte, in der die Plastikteile der Stufen einbetoniert werden. Berücksichtigen Sie, dass die Grundplatte platziert werden muss, wenn die Stufen montiert sind, um sie dann später zu installieren.

Verbinden Sie das Erdkabel (mit dem Metallpflock oder dem Spieß verbunden – Seite 29) mit der Schraube (T) der Stufen, die die Markierung Erdung (⏏) aufweist.

IT Posizionamento della scaletta:

Seguire le istruzioni sul posizionamento della scaletta.

Costruire un piccolo piedino accorpendo le parti in plastica della scaletta.

Devono essere posizionati con la scaletta montata per poterla posizionare successivamente.

Connettere il cavo della messa a terra (connesso alla barra metallica o alla dentellatura -pag.29) e alla vite (T) della scaletta, che riporta un segno per indicare la terra (⏏).

NL Plaatsen van de ladder:

Volg de instructies voor het plaatsen van de ladder.

Construeer een schoentje door de plastic onderdelen van de ladder in te pakken.

Denk eraan dat deze bij de gemonteerde ladder moeten worden geplaatst om deze later te kunnen monteren.

Sluit de aardekabel aan (verbonden met de metalen staaf of prikstok - pag. 29) aan de schroef (T) van de ladder, waarop een merkteken staat voor de aarde (⏏).

PT Colocação da escada:

Seguir as instruções de colocação da escada.

Construir uma pequena sapata incrustando as peças de plástico da escada.

Deve ser tido em conta que as mesmas devem ser colocadas com a escada montada para posteriormente poder instalá-la.

Ligar o cabo da ligação à terra (ligado à barra metálica ou pica – folha 29) ao parafuso (T) da escada, que tem a marca de terra (⏏).



INSTRUCTIONS

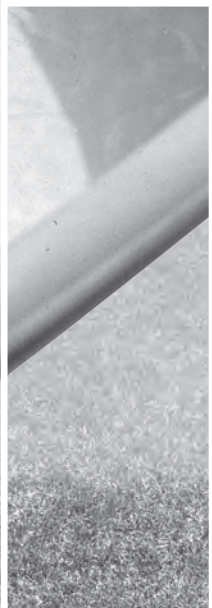

- EN** MAINTENANCE AND USE
- ES** MANTENIMIENTO Y USO
- FR** ENTRETIEN ET UTILISATION
- DE** WARTUNG UND GEBRAUCH
- IT** MANUTENZIONE E USO
- NL** ONDERHOUD EN GEBRAUCH
- PT** MANUTENÇÃO E UTILIZAÇÃO

PARTE

5

EN

MAINTENANCE AND USE :

When your pool reaches the end of its useful life, it should be disassembled; the different materials (plastic and steel) should be separated and taken to the disposal point indicated by local authorities.

- Check every pool screws, the corrosion points possible and check the liner is clean before filling the pool.
- The pool water level has always to be hold in a minimum of 15 cm from the pool superior edge. Do not leave the pool without any water.
- Clean regularly the P.V.C liner and the water level mark with non-abrasive products. Regularly clean the fold joining the bottom to the side of the liner, as it is an area where dirt accumulates. If you do by accident a small hole in the liner, you can repair it thanks to our rubber patches AR202 and V12.
- Do not jump or walk on the superior edge of the pool.
- You have to use the ladder exclusively to go in or to go out of the pool. (Remove it after use)
- The isothermic covers (for the summer) protect your pool from insects, dust, leaves, ... and avoid to loose the water temperature. Do always set it in order the bubbles are in contact with the water.

- **Chemical measures** : Please read carefully the chemical product manufacturer instructions. WARNING: Keep chemical products in a clean, dry and out of children place.

Important : Every products used have to be compatible with the P.V.C liner.

- **First filling** : Analyse the water pH and chlorine (Cl) and adjust them to the optimal levels : pH : 7,2 – 7,6 ; Chlorine : 0,5 – 2 ppm.

- **Chlorine treatments** : Consist in increasing the chlorine level until approximately 20ppm to eliminate germs and seaweeds. This process has to be done only when the pool water comes from rivers or ponds, ... or if it stayed a long time without any treatments.

- **Checking** : Check at least once a week the chlorine levels (Use a chlorine and pH analyser). In the same way, we advise to add an algicide to prevent seaweeds appearance.

- **Warning** : Never have a swim before the chlorine level stabilization. Make sure the pool water level is correct. Do always use a floating dispenser for the chemical product (tablets) dissolution. The chemical product measuring out has to be done in accordance with : Your pool water volume, the bath frequency, the climatic conditions, the water temperature and the location. Do always move the water and wait for the chemical product dissolution before adding another one. Wait approximately 12 hours between any pH, chlorine or algicide adjustment using the filter system.

- **Mechanical measures** : Check the filter, the skimmer, the valves and the pipes are well connected to the pool. Switch on the filter system once a day in to insure a complete water volume renewal and never do it when somebody is in the pool (see filter manual). Do consider high water temperature will involve more time for the filtering. Theoretic filtering time = Water volume / Filter system discharge (generally 8h/day with water temperature of 21°C), (Ideal : 2h in the morning – 4h around midday – 2h in the afternoon).

- **PLEASE RESPECT THE CONTINUOUS WORKING PERIOD INDICATED IN THE FILTER MANUALS**

- **Bottom cleaner for exhaustion (manual or automatic)** : Only for pools with skimmer. Connect an hose extremity to the brush head and immerse it into the water to make it fill in. Connect the other pipe extremity to the exhaustion adapter (TA) and place it above the skimmer basket. Switch on the filter in the FILTER position and begin to clean the bottom. Pay special attention to areas with folds where dirt accumulates.

- **Bottom cleaner Ventury style** : Connect a garden hose to the bottom cleaner join and introduce it into the pool. Open the tap until a normal pressure to make the water flow out against the bottom of the pool, producing in that way an ascendant stream which leave the dirt into the filter (bag) which is adjust on the bottom cleaner.

PROBLEMS	CAUSES	SOLUTIONS
Cloudy water	Filters deficiency PH too high Organic residues excess	Put back some clean water in the pool, add into the dispenser a flocculant in tablets. Realise a chlorine treatment
Green water	Seaweeds and mildew formation	Brush carefully the bottom and the steel walls of the pool Analyse the pH and adjust it Realise a chlorine treatment
Brown water	Iron or manganese presence	Analyse the pH and adjust it Realise a chlorine treatment Add an algicide and a flocculant
Skin and eyes Irritation. Bad smells	Unbalanced pH. Organic residues excess	Replace the pool water

WATER CONTROL IMPORTANCE : It's important to do this controls to insure a water quality and the bathner security, to prevent infection, intoxication problems, ... due to a bad state of water.

ES

MANTENIMIENTO DE LA PISCINA

Cuando su piscina alcance el final de su vida útil, debe ser desmontada, segregation los distintos materiales (plástico y acero) y llevarlos al punto limpio especificado por las autoridades locales.

- Revisar toda la tornillería de la piscina, los posibles puntos de corrosión y comprobar que el liner está limpio antes del llenado de la piscina.
- El nivel de agua de la piscina debe mantenerse siempre como mínimo a 15 cm del borde superior de la misma. Nunca deje la piscina sin agua.
- Limpie regularmente el Liner P.V.C. y la línea del nivel de agua con productos no abrasivos. Limpiar periódicamente el pliegue de unión del fondo con el lateral del liner ya que es una zona de acumulación de suciedad. Si Ud. por accidente hace un pequeño agujero en el liner, puede repararlo con nuestros parches AR202.
- No tirarse ni andar sobre el borde superior de la piscina.
- Utilizar la escalera exclusivamente para entrar y/o salir de la piscina. (Retírela de la piscina después del uso).
- Las cubiertas de verano (isotérmicas) protegen su piscina de insectos, polvo, hojas, etc. y evitan la pérdida de temperatura del agua. Colóquela siempre con las burbujas en contacto con el agua.

- **Medios Químicos**: Lea con atención las instrucciones del fabricante del producto químico. ATENCION: Guarde los productos químicos en un lugar limpio, seco y fuera del alcance de los niños. **Importante**: Todos los productos utilizados deben ser compatibles con el liner de P.V.C.

- **Primer llenado**: Analizar el pH y Cloro (Cl) del agua y ajustarlos a los niveles óptimos: pH: 7,2 - 7,6 ; Cloro: 0,5 - 2 ppm.

- **Cloración de choque**: Consiste en aumentar el nivel de cloro hasta 20 ppm aprox. para eliminar las bacterias y algas. Sólo la realizaremos cuando el agua de la piscina provenga de ríos, estanques, ... o lleve mucho tiempo sin tratamiento.

- **Control**: Revisar, al menos una vez a la semana, los niveles de pH y Cloro. (Utilice un analizador de Cloro y pH). Así mismo, deberá añadir Algicida para prevenir la formación de algas.

- **Advertencias**: Nunca bañarse hasta que se establece el nivel de cloro. Vigilar el correcto nivel de agua de la piscina. Utilizar siempre un Dosificador flotante para la disolución del producto químico (pastillas). La dosificación de los productos químicos se hace en función de: El volumen de agua de su piscina, la frecuencia de baño, las condiciones climáticas, temperatura del agua y ubicación. Siempre remover el agua y esperar a la disolución de un producto químico antes de añadir otro. Espere más o menos 12 h. entre cada ajuste de pH, de Cloro, o de anti-algas haciendo funcionar el sistema de filtración.

- **Medios Mecánicos**: Comprobar que la depuradora, skimmer, válvulas y mangueras estén correctamente conectadas a la piscina. Ponga a funcionar el sistema de filtración una vez al día para asegurar un renovación completo del volumen de agua y siempre cuando no se esté utilizando la piscina para el baño. (ver manual de la depuradora). Tenga en cuenta que a mayor temperatura del agua necesitará más tiempo de filtración. Tiempo filtración teórico = Volumen de agua / Caudal del sistema de filtración (generalmente 8 h/día con la temperatura del agua a 21°C), (Ideal : 2 h. por la mañana- 4 h. a medio día - 2 h. por la tarde).

- **Limpia fondos por Aspiración (manual o automático)** : Sólo para piscinas con skimmer. Conectar un extremo de la manguera de limpia fondos a la barredera y sumergirlo en el agua para que se llene la manguera. Conectar el otro extremo de la manguera a la Tapa de Aspiración (TA) y situarlo encima del cesto del skimmer. Poner en marcha la depuradora en posición FILTER y comenzar a limpiar el fondo. Especial atención a zonas con pliegues donde se acumule la suciedad.

- **Limpia fondos tipo Ventury**: Acoplar una manguera de jardín al cabezal del limpia fondos e introducirlo dentro de la piscina. Abrir el grifo a una presión normal para que el agua fluya contra el fondo de la piscina, produciendo una corriente ascendente que deposita la suciedad en el filtro que incorpora el limpia fondos.

PROBLEMAS	CAUSAS	SOLUCIONES
Agua Turbia	Falta de filtración. pH alto Exceso de residuos orgánicos.	Reponga con agua limpia la piscina. Añada flocculante en pastillas en dosificador. Realice una Cloración de choque.
Agua Verde	Formación de algas o verdín.	Cepillar suavemente el fondo y las paredes de la piscina. Analice el pH y ajústelo. Realice una Cloración de choque.
Agua Marrón	Presencia de Hierro ó Manganeseo.	Analice el pH y ajústelo. Realice una Cloración de choque.. Añada algicida y flocculante líquido.
Irritación de ojos y piel. Malos olores.	pH desajustado. Exceso de residuos orgánicos	Sustituya el agua de la piscina.

IMPORTANCIA DE LOS CONTROLES DEL AGUA: Es importante hacer estos controles para asegurar la calidad del agua y la seguridad de los bañistas, para prevenir problemas de infecciones, intoxicaciones, etc. producidas por un agua en mal estado.

FR

ENTRETIEN ET UTILISATION:

Lorsque votre piscine atteint la fin de sa vie utile, elle doit être démontée, puis il faudra séparer les différents matériaux (plastique et acier) et les déposer dans la déchetterie spécifiée par les autorités locales.

- Contrôler toute la visserie de la piscine, les possibles points de corrosion et contrôler que le liner soit propre avant le remplissage de la piscine
- Le niveau d'eau de la piscine doit toujours être maintenu au minimum à 15 cm du rebord supérieur de celle-ci. Ne jamais laisser la piscine sans eau.
- Nettoyer régulièrement le liner PVC et la ligne du niveau de l'eau avec des produits non abrasifs. Nettoyez périodiquement le pli d'union du fond au latéral du liner car c'est une zone où la saleté s'accumule. Si vous faites par accident un petit trou dans le liner, vous pouvez le réparer avec nos rustines AR202 ou V12
- Ne pas plonger ni marcher sur le rebord supérieur de la piscine
- Utilisez exclusivement l'échelle pour entrer et/ou sortir de la piscine. (Retirez-la de la piscine après utilisation)
- Les bâches d'été (isothermes) protègent votre piscine des insectes, poussière, feuilles, etc. et évitent la perte de température de l'eau. Placez-la toujours avec les bulles en contact avec l'eau

- **Traitements Chimiques** : Lisez avec attention les instructions du fabricant du produit chimique. ATTENTION: Conserver les produits chimiques dans un endroit propre, sec et hors de portée des enfants. **Important** : Tous les produits utilisés doivent être compatibles avec le liner en PVC

- **Premier remplissage** : Analyser le pH et le Chlore (Cl) de l'eau et les ajuster aux niveaux optimum : pH : 7,2 – 7,6 ; Chlore : 0,5 – 2 ppm

- **Cloration choc** : Cela consiste à augmenter le niveau de chlore jusqu'à 20 ppm approximativement pour éliminer les bactéries et algues. La réaliser uniquement lorsque l'eau de la piscine provient de puits, étangs, ... ou lorsqu'elle est restée longtemps sans traitement.

- **Contrôles** : Contrôler, au moins une fois par semaine, les niveaux de pH et Chlore. (Utilisez un analyseur de Chlore et pH) De même, vous devrez rajouter de l'algicide pour prévenir la formation des algues.

- **Avvertissements** : Ne jamais se baigner jusqu'à ce que le niveau de chlore soit stabilisé. Surveiller le niveau correct de l'eau de la piscine

Toujours utiliser un dosificateur flottant pour la dissolution du produit chimique (pastilles). Le dosage des produits chimiques se fait en fonction de : le volume d'eau de votre piscine, la fréquence des baignades, les conditions climatiques, température de l'eau et emplacement. Toujours agiter l'eau et attendre la dissolution d'un produit chimique avant d'en rajouter un autre. Attendre environ 12 h. entre chaque ajustement de pH, de Chlore, ou d'anti-algues en faisant fonctionner le système de filtration.

- **Traitements Mécaniques** : Vérifier que l'épurateur, skimmer, buses et tuyaux soient correctement connectés à la piscine. Mettre en fonctionnement le système de filtration une fois par jour pour assurer un renouvellement complet du volume d'eau et toujours lorsque la piscine n'est pas utilisée pour la baignade. (voir manuel de l'épurateur). Tenez en compte que plus la température de l'eau est élevée, plus long sera le temps de filtration. Temps de filtration théorique = volume d'eau / débit du système de filtration (généralement 8h/jour avec la température de l'eau à 21°C), (Idéal : 2h le matin – 4h à la mi-journée – 2h l'après-midi) **Bien respecter les périodes de fonctionnement en continu indiquées sur les manuels des épurateurs.**

- **Aspirateur de fond par Aspiración (manuel ou automatique)** : Uniquement pour les piscines avec skimmer. Connecter une extrémité du tuyau à la tête du balai et le plonger dans l'eau pour qu'il se remplisse. Connecter l'autre extrémité du tuyau à l'adaptateur d'aspiration (TA) et le mettre sur le panier du skimmer. Mettre en marche l'épurateur en position FILTER et commencer à nettoyer le fond. Faire attention dans les zones à plis là où s'accumule la saleté.

- **Aspirateur de fond type Ventury** : Assembler un tuyau d'arrosage sur l'embout de l'aspirateur de fond et l'introduire dans la piscine. Ouvrir le robinet à une pression normale pour que l'eau coule vers le fond de la piscine, produisant ainsi un courant ascendant qui récupère la saleté et la dépose dans le filtre installé sur l'aspirateur de fond.

PROBLEMES	CAUSES	SOLUTIONS
Eau trouble	Manque de filtration, pH élevé, surplus de résidus organiques	Remettez de l'eau propre dans la piscine, ajoutez un flocculant en pastilles dans un dosificateur. Réalisez une chloration de choc
Eau verte	Formation d'algues ou de moisissures Analysez le pH et ajustez-le. Réalisez une chloration de choc	Brossez soigneusement le fond et les parois de la piscine
Eau marron	Présence de fer ou de manganèse	Analysez le pH et ajustez-le. Réalisez une chloration de choc Ajoutez un algicide et un flocculant Liquide
Irritation des yeux et de la peau. Mauvaises odeurs	pH déséquilibré. Surplus de résidus organiques	Remplacez l'eau de la piscine

IMPORTANTANCE DES CONTROLES DE L'EAU : Il est important de faire ces contrôles pour assurer la bonne qualité de l'eau et la sécurité des baigneurs, pour prévenir les problèmes d'infections, d'intoxications, etc. produits par une eau de mauvaise qualité.



WARTUNG UND BENUTZUNG:

- Wenn Ihr Pool das Ende seiner Nutzungsdauer erreicht hat, muss er auseinandergebaut werden. Die verschiedenen Materialien (Plastik und Stahl) müssen getrennt und zur Sammelstelle gebracht werden, die von den örtlichen Behörden bestimmt wird.
- Sämtliche Schraubverbindungen des Pools auf evtl. Rostschäden überprüfen. Bevor Wasser eingefüllt wird, ist auch der Liner auf Sauberkeit zu überprüfen.
 - Der Poolwasserstand muss immer mindestens 15 cm unter der Pooloberkante liegen. Schwimmbad niemals ohne Wasser lassen.
 - PVC-Liner und Wasserlinie immer sauber halten und dazu nicht aggressive Reinigungsmittel verwenden. Reinigen Sie regelmäßig die Falte, die den Boden mit dem Seitenteil des Liners verbindet, da sich in diesem Bereich leicht Schmutz ansammeln kann. Geringfügige Löcher, die im Liner entstehen könnten, lassen sich mit unseren Flecken AR202 instandsetzen.
 - Nicht ins Pool springen oder den oberen Poolrand begehen.
 - Die Leiter darf nur zum Hineingehen und/oder zum Verlassen des Pools benutzt werden. (Entfernen Sie sie nach der Benutzung aus dem Pool).
 - Die (isothermische) Sommerabdeckung schützt Ihr Schwimmbad vor Insekten, Staub, Laub usw. und halten die Wassertemperatur. Bringen Sie sie so an, dass die Blasen direkt auf dem Wasser liegen.
 - **Chemische Produkte:** Bitte lesen Sie sorgfältig die Anweisungen des Herstellers des chemischen Produktes. **WICHTIGER HINWEIS:** Bewahren Sie die chemischen Stoffe an einem sauberen, trockenen und Kindern nicht zugänglichen Ort auf. **Wichtiger Hinweis:** Alle eingesetzten Produkte müssen mit dem PVC-Liner kompatibel sein.
 - **Erste Befüllung:** pH-Wert und Chlorgehalt (Cl) des Wassers feststellen und auf die optimalen Werte einstellen: pH: 7,2-7,6 ; Chlor 0,5-2 ppm.
 - **Schockchlorierung:** Dabei wird der Chlorgehalt zur Beseitigung von Bakterien und Algen bis ca. 20 ppm eingestellt. Schockchlorierung ist jedoch nur angezeigt, wenn das Poolwasser aus Flüssen, Teichen usw. stammt oder längere Zeit nicht behandelt wurde.
 - **Kontrollen:** Mindestens einmal wöchentlich pH-Wert und Chlorgehalt überprüfen. (Dazu Chlor- und pH-Analysator verwenden). Außerdem ist ein Algenvertilgungsmittel beizugeben, um Algenbildung zu unterbinden.
 - **Wichtige Hinweise:** Das Schwimmbad darf keinesfalls benutzt werden, bevor nicht der Chlorgehalt eingestellt ist. Achten Sie auf korrekten Wasserstand des Pools. Zum Auflösen des chemischen Produktes (Pastillen) verwenden Sie immer einen Schwimmdosierer. Die Dosierung chemischer Produkte erfolgt in Abhängigkeit vom Wasservolumen Ihres Pools, der Badehäufigkeit, den klimatischen Bedingungen, der Wassertemperatur und dem Standort. Nach dem Eindosieren immer rühren und abwarten, bis sich das chemische Produkt gelöst hat, bevor ein weiteres zugegeben wird. Zwischen einer Einstellung des pH-, Chlorwertes und des Algenvertilgungsmittelwertes und der nächsten, lassen sie mehr oder weniger 12 Stunden beim gleichzeitigen Betrieb der Filteranlage verstreichen.
 - **Mechanische Mittel:** Stellen Sie sicher, dass Reinigungsanlage, Skimmer, Ventile und Schläuche korrekt an das Pool angeschlossen sind. Schalten Sie die Filteranlage einmal täglich ein, um sicher zu gehen, dass das gesamte Wasservolumen erneuert wird und immer dann, wenn das Pool nicht zum Baden benutzt wird. (Siehe Handbuch der Reinigungsanlage). Bedenken Sie dabei, dass die Filterzeit umso länger ist, je höher die Wassertemperatur ist. Theoretische Filterzeit = Wasservolumen / Durchflussmenge des Filtersystems (im Allgemeinen 8 h/Tag bei einer Wassertemperatur von 21°C), (Ideal: 2 Std.. morgens - 4 Std. mittags - 2 Std. nachmittags).
 - **Bodenreinigung durch Absaugung (manuell oder automatisch) :** Nur für Schwimmbäder mit Skimmer. Schlauchende des Bodenreinigers an die Kehrvorrichtung anschließen und ins Wasser tauchen, damit sich der Schlauch füllt. Das andere Schlauchende mit dem Saugdeckel (TA) verbinden und in den Skimmerkorb setzen. Reinigungsanlage in Stellung FILTER in Gang setzen und mit der Bodenreinigung beginnen. Auf Faltenbereiche, in denen sich Schmutz ansammelt, ist besonders zu achten.
 - **Venturibodenreiniger:** Einen Gartenschlauch mit dem Kopf des Bodenreinigers verbinden und in das Schwimmbad einführen. Hahn mit normalem Druck öffnen, damit das Wasser gegen den Poolboden fließt und so ein aufsteigender Strom entsteht, durch den der Schmutz in den in den Bodenreiniger eingebauten Filter gelangt.

PROBLEM	URSACHEN	LÖSUNGEN
Trübes Wasser	Keine Filterung. Hoher pH-Wert. Zu viele organische Abfälle im Wasser	Pool ablassen und mit frischem Wasser füllen. Flockungsmittel in Tablettenform in einem Dosierer zugeben. Stoßchlorierung vornehmen.
Grünes Wasser	Algen- oder Moosbildung	Boden und Wände des Pool vorsichtig abbürsten pH-Wert prüfen und einstellen. Stoßchlorierung vornehmen.
Braunes Wasser	Pool enthält Eisen oder Mangan.	pH-Wert prüfen und einstellen. Stoßchlorierung vornehmen. Algenvertilgungsmittel und flüssiges flockungsmittel zugeben.
Augen- und Hautreizung. Übler Geruch.	pH-Wert falsch eingestellt. Zu viele organische Abfälle	Pool ablassen und mit frischem Wasser füllen

WASSERKONTROLLEN SIND AUSSERORDENTLICH WICHTIG: Diese müssen regelmäßig durchgeführt werden, um die Wasserqualität und die Sicherheit der Badenden zu gewährleisten, um Infektionen, Vergiftungen usw. infolge mangelhafter Wasserqualität vorzubeugen.



USO E MANUTENZIONE:

- Quando la piscina giunge al termine della sua vita utile, deve essere smontata, i vari materiali (plastica e acciaio) devono essere separati e trasportati presso il centro di raccolta indicato dalle autorità locali.
- Controllare la viteria della piscina, i possibili punti di corrosione e verificare che il liner sia pulito prima di riempire la piscina.
 - Il livello d'acqua della piscina deve sempre essere come minimo a 15 cm dal bordo superiore della stessa. Non lasciare mai la piscina senz'acqua.
 - Pulire regolarmente il Liner P.V.C. e la linea del livello d'acqua con prodotti non abrasivi. Pulire periodicamente la piega d'unione del fondo con il laterale del liner, poiché è una zona di accumulo di sporco.
 - Se incidentalmente si fa un piccolo foro nel liner, si può riparare con le nostre toppe AR202.
 - Non tuffarsi o camminare sul bordo superiore della piscina.
 - Utilizzare esclusivamente la scaletta per entrare e/o uscire dalla piscina (rimuoverla dalla piscina dopo l'uso).
 - Le coperture estive (isotermiche) proteggono la piscina da insetti, polvere, foglie, ecc..., ed evitano la perdita di temperatura dell'acqua. Montarla sempre con le bolle a contatto con l'acqua
 - **Mezzi chimici:** Leggere attentamente le istruzioni del fabbricante del prodotto chimico. **ATTENZIONE:** Conservare i prodotti chimici in un luogo asciutto e pulito, lontano dalla portata dei bambini. **Importante:** Tutti i prodotti utilizzati devono essere compatibili con il liner di P.V.C.
 - **Primo riempimento:** Analizzare il pH e il Cloro (Cl) dell'acqua e regolarli agli indici ottimali: pH: 7,2 - 7,6 ; Cloro: 0,5 - 2 ppm.
 - **Clorazione d'urto:** Consiste nell'aumentare l'indice di cloro sino a 20 ppm circa, allo scopo di eliminare i batteri e le alghe. Si realizzerà solo quando l'acqua della piscina proviene da fiumi, stagni, o dopo un lungo periodo senza trattamento.
 - **Controlli:** Controllare almeno una volta alla settimana gli indici di pH e Cloro (utilizzare un analizzatore di Cloro e pH). Si dovrà inoltre aggiungere Algicida per prevenire la formazione di alghe.
 - **Avvertenze:** Non fare mai il bagno finché non si sarà stabilizzato l'indice di cloro. Tenere sotto controllo il corretto livello dell'acqua della piscina.
 - Utilizzare sempre un Dosatore galleggiante per la soluzione del prodotto chimico (pastiglie). La dosatura dei prodotti chimici si realizza in funzione: Del volume d'acqua della piscina, della frequenza di bagno, delle condizioni climatiche, della temperatura dell'acqua e dell'ubicazione. Rimuovere sempre l'acqua ed attendere la soluzione di un prodotto chimico prima di aggiungerne un altro. Attendere circa 12 ore fra una regolazione di pH, Cloro, o di anti-alghe, facendo funzionare il sistema di filtraggio.
 - **Mezzi meccanici:** Verificare che il depuratore, lo skimmer, le valvole e i tubi flessibili siano correttamente collegati alla piscina. Porre in funzionamento il sistema di filtraggio una volta al giorno, per assicurare un rinnovamento completo del volume d'acqua e sempre quando non si sta utilizzando la piscina per il bagno (vedi manuale del depuratore). Tenere sempre presente che a maggior temperatura dell'acqua sarà necessario più tempo di filtraggio. Tempo filtraggio teorico = Volume d'acqua / Portata del sistema di filtraggio (in genere, 8 h/giorno con la temperatura dell'acqua a 21°C), (Ideale: 2 h. al mattino - 4 h. a mezzogiorno - 2 h. la sera).
 - **Pulisci fondo mediante Aspirazione (manuale o automatico) :** Solo per piscine con skimmer. Collegare un'estremità del tubo flessibile al Coperchio di Aspirazione (TA) e situarlo sopra la cesta dello skimmer. Avviare il depuratore in posizione FILTER ed iniziare a pulire il fondo. Fare particolare attenzione alle zone con pieghe, in cui si accumula lo sporco.
 - **Pulisci fondo tipo Venturi:** Collegare un tubo flessibile da giardino alla testa del pulisci fondo e sommergerlo nella piscina. Aprire il rubinetto a una pressione normale affinché l'acqua fluisca contro il fondo della piscina, producendo una corrente ascendente che deposita lo sporco nel filtro di cui è dotato il pulisci fondo.

PROBLEMI	CAUSE	SOLUZIONI
Acqua torbida	Manca di filtraggio. pH elevato Eccesso di rifiuti organici	Sostituirla con acqua pulita. Aggiungere una sostanza flocculante in pastiglie a mezzo dosatore. Effettuare una clorazione shock.
Acqua verde	Formazione di alghe o veridrame	Spazzolare lievemente il fondo e le pareti della piscina Analizzare il pH e regolarlo. Effettuare una clorazione shock.
Acqua marrone	Presenza di ferro e manganese	Analizzare il pH e regolarlo. Effettuare una clorazione shock. Aggiungere un algicida e una sostanza flocculante liquida.
Irritazione agli occhi e alla pelle Cattivo odore	pH non regolare. Eccesso di rifiuti organici.	Sostituire l'acqua della piscina.

IMPORTANZA DEI CONTROLLI DELL'ACQUA: È importante eseguire tali controlli per assicurare la qualità dell'acqua e la sicurezza dei bagnanti, per prevenire eventuali infezioni, intossicazioni, ecc..., prodotte da un'acqua in cattivo stato.

ONDERHOUD EN GEBRUIK:

NL

Wanneer uw zwembad het einde van zijn levensduur heeft bereikt, moet het worden gedemonteerd, de verschillende materialen gescheiden (o.a. plastic en ijzer) en ingeleverd op een door de plaatselijke gemeente aangewezen verzamelplaats.

- Voordat wordt begonnen met het vullen van het zwembad eerst alle schroeven van het zwembad en de mogelijke corrosiepunten nakijken en verifiëren of de Liner schoon is.
- Het waterniveau van het zwembad moet altijd minstens tot op 15 cm vanaf de bovenrand van het zwembad worden gehandhaafd. Laat het zwembad nooit zonder water staan.
- Reinig regelmatig de Liner P.V.C. en de streep van het waterniveau met niet-bijtende middelen. Reinig regelmatig de verbindingenvouw van de bodem met de zijkant van de liner daar dit een zone is waarin het vuil zich gemakkelijk opeenhoopt. Mocht u per ongeluk een gaatje veroorzaken in de Liner dan kunt u dat repareren door onze plakkerjes AR202 te gebruiken.
- Niet duiken vanaf en lopen over de bovenrand van het zwembad.
- De trap alleen maar gebruiken om in of uit het zwembad te gaan. (Verwijder deze van het zwembad na gebruik).
- De zomervertrekken (isothermische) beschermen uw zwembad tegen insecten, stof, bladeren enz. en voorkomen het verlies van de temperatuur van het water. Plaats deze zodanig dat de belletjes altijd in contact zijn met het water.
- **Chemische middelen:** Lees aandachtig de instructies van de fabrikant betreffende het chemische product. **BELANGRIJK:** Bewaar de chemische producten op een schone, droge plaats en altijd buiten het bereik van kinderen. **Belangrijk:** Alle gebruikte producten dienen compatibel te zijn met de Liner van P.V.C.
- **Eerste vulling:** Het pH- en Chloorgehalte (Cl) van het water analyseren en deze aanpassen aan de optimale niveaus: pH: 7,2-7,6; Chloor: 0,5 tot 2 ppm.
- **Schokchloring:** Deze bestaat uit het verhogen van het chloorniveau tot ongeveer 20 ppm voor het elimineren van bacteriën en algen. Alleen uit te voeren wanneer het zwembadwater afkomstig is uit rivieren, vijvers, of wanneer het water gedurende lange tijd geen behandeling heeft ondergaan.
- **Controles:** Minstens één keer per week het pH- en chloorgehalte nakijken. (gebruik een analysator voor chloor en pH). Eveneens dient Algicide te worden toegevoegd om het ontstaan van algen te voorkomen.
- **Waarschuwing:** Nooit baden voordat het chloorniveau in evenwicht is. Letten op het juiste waterniveau van het zwembad. Gebruik altijd een drijvende doseermaat voor de oplossing van het chemische product (tabletten). De dosering van de chemische producten geschiedt in overeenstemming met: Het watervolume van het zwembad, de veelvuldigheid van het baden, de weersomstandigheden, de temperatuur van het water en de ligging van het zwembad. Het water steeds in beweging houden en wachten tot een chemisch product is opgelost alvorens een ander daaraan toe te voegen. Wacht ongeveer 12 uur tussen iedere aanpassing van pH, chloor of anti-algen en laat het filtratiesysteem werken.
- **Mechanische middelen:** Verifiëren of de zuiveringsinstallatie, de skimmer, de kleppen en slangen op de juiste wijze aan het zwembad zijn verbonden. Stel het filtratiesysteem eenmaal per dag in werking om van een volledige verversing van het watervolume verzekerd te zijn en doe dit altijd wanneer het zwembad niet voor het bad in gebruik is. (zie de handleiding van de zuiveringsinstallatie). Er moet rekening mee worden gehouden dat het water bij hogere temperatuur meer tijd voor filtratie nodig zal hebben. Theoretische filtratietijd = Watervolume/ watermassa van het filtratiesysteem (meestal 8 uur per dag met een temperatuur van het water van 21°C), (ideaal: 2 uur 's morgens-4 uur om twaalf uur overdag-2 uur 's middags).
- **Bodemreinigers door opzuiging (hand- of automatische bediening): Alleen voor zwembaden met skimmer.** Eén uiteinde van de slang van de bodemreiniger bevestigen aan de vegeer en onder water dompelen zodat de slang volloopt. Het andere uiteinde van de slang verbinden aan de deksel van de zuiger (TA) en deze plaatsen op het mandje van de skimmer. Stel de zuiveringsinstallatie in werking op stand FILTER en begin met het reinigen van de bodem. Speciale aandacht moet worden besteed aan de zones met vouwen waarin het vuil zich kan opeenhopen.
- **Bodemreiniger type Venturi:** Een tuinslang aansluiten op de kop van de bodemreiniger en deze in het zwembad brengen. De kraan openen met een normale waterdruk zodat het water tegen de zwembadbodem vloeit en een opwaartse stroom veroorzaakt die het vuil in het filter, dat deel uitmaakt van de bodemreiniger, deponeert.

PROBLEMEN	OORZAKEN	OPLOSSINGEN
Troebel water	Filtratietijd: hoog pH. Overmaat aan organisch afval.	Het zwembadwater vernieuwen met schoon water. Zuiveringstabletten in een doseermaat toevoegen. Voer een schok-chloorbehandeling uit
Groen water	Ontstaan van algen of groene aanslag.	Voorzichtig de bodem en de wanden van het zwembad schoonvegen. Analyseer het pH-gehalte en pas het aan. Voer een schok-chloorbehandeling uit.
Bruin water	Aanwezigheid van ijzer of mangaan	Analyseer het pH-gehalte en pas het aan. Voer een schok-chloorbehandeling uit. Algicide en zuiveringsvloeistof toevoegen.
Irritatie aan ogen en huid. Onaangename luchten.	pH-gehalte niet in evenwicht. Overmaat aan organisch afval.	Vervang het zwembadwater.

HET BELANG VAN DE WATERCONTROLES: Het is belangrijk deze controles te verrichten om verzekerd te zijn van de kwaliteit van het water en de veiligheid voor de baders teneinde problemen van infecties, vergiftigingen, enz die door water in slechte conditie kunnen worden veroorzaakt, te voorkomen.

MANUTENÇÃO E USO:

PT

Quando a piscina atingir o final da sua vida útil, deverá ser desmontada e os distintos materiais (plástico e aço) segregados e transportados para o Ecoponto especificado pelas autoridades locais.

- Verificar todos os parafusos da piscina, os pontos eventuais de corrosão e se o liner está limpo, antes de encher da piscina.
- O nível de água da piscina deve manter-se sempre como mínimo a 15 cm do borde superior. Não deixe nunca a piscina sem água.
- Limpe regularmente o Liner P.V.C. e a linha do nível de água, com produtos não abrasivos. Limpar periodicamente a dobra de união do fundo com o lateral do liner já que é uma zona onde se acumula a sujidade. Se acidentalmente houver um pequeno furo no liner, pode-se arranjar com os nossos remendos AR202.
- Não se deve tirar nem andar em cima do borde superior da piscina.
- Só deve de utilizar a escada para entrar ou para sair da piscina. Tire a escada da piscina depois do uso).
- As cobertas de verão (isotérmicas) protegem a piscina dos insectos, do pó, das folhas, etc. e evitam baixar a temperatura da água. Coloque-a sempre com as bolhas em contacto com a água.
- **Meios Químicos:** Leia com atenção as instruções do fabricante do produto químico. **ATENÇÃO:** Guarde os produtos químicos num local limpo, seco e fora do alcance das crianças. **Importante:** Todos os produtos utilizados devem ser compatíveis com o liner de P.V.C.
- **Primeiro enchimento:** Analisar o pH e o Cloro (Cl) da água e ajustar aos níveis óptimos: pH: 7,2 - 7,6 ; Cloro: 0,5 - 2 ppm.
- **Cloragem de choque:** Consiste em aumentar o nível de cloro até 20 ppm aprox. para eliminar as bactérias e as algas. Só se deve realizar se a água da piscina vier de rios, tanques,... ou quando levar muito tempo sem tratamento.
- **Controles:** Revisar pelos menos uma vez por semana os níveis de pH e de Cloro. (Utilize um analisador de Cloro e de pH). Também deverá acrescentar algicida para evitar a formação de algas.
- **Advertências:** Nunca tome banho antes de se ter estabilizado o nível de cloro. Vigie o correcto nível de água da piscina. Utilize sempre um dosificador flutuante para a dissolução do produto químico (comprimidos). A dosagem dos produtos químicos faz-se em função do volume de água da piscina, da frequência dos banhos, das condições climáticas, da temperatura da água e da situação. Mexer sempre a água e esperar a dissolução de um produto químico antes de pôr outro. Espere más ou menos 12 h. entre cada ajustamento de pH, de Cloro, ou de anti algas com o sistema de filtração em funcionamento.
- **Meios mecânicos:** Verificar se e a junção à piscina do depurador, do skimmer, das válvulas e das mangueiras é correcta. Ponha a funcionar o sistema de filtração uma vez por dia para assegurar um renascimento completo do volume de água, e sempre que não se estiver a utilizar a piscina para o banho. (Ver o manual do depurador). Tenha em conta que quanto mais alta for a temperatura da água mais necessitará tempo de filtração. Tempo filtração teórico = Volume de água / caudal do sistema de filtração (em geral 8 h/dia com uma temperatura de água de 21° C), (Ideal: 2 h pela manhã - 4 h ao meio dia - 2 h pela tarde).
- **Limpa fundos por aspiração (manual ou automático): Só para piscinas com skimmer.** Ligar um extremo da mangueira do limpa fundos à varredora e submergi-lo na água para se encher a mangueira. Ligar o outro extremo da mangueira à Tampa de Aspiração (TA) e colocá-lo em cima do cesto do skimmer. Pôr em funcionamento o depurador na posição FILTER e começar a limpar o fundo. Especial atenção nas zonas com dobras aonde se acumule a sujidade.
- **Limpa fundos tipo Ventury:** Acoplar uma mangueira de jardim à cabeça do limpa fundos e introduzi-lo na piscina. Abrir a torneira a uma pressão normal, para a água fluir contra o fundo da piscina, produzindo uma corrente ascendente que deposita a sujidade no filtro do limpa fundos.

PROBLEMAS	CAUSAS	SOLUÇÕES
Água turva	Falta de filtração ou pH alto Excesso de resíduos orgânicos	Encha a piscina com água limpa. Acrescente floclante em comprimidos num dosificador. Faça uma cloragem de choque.
Água verde	Formação de algas ou de verdete	Escovar suavemente o fundo e as paredes da piscina. Analise o pH e ajuste-o. Faça uma cloragem de choque.
Água castanha	Presença de ferro ou de manganésio	Analise o pH e ajuste-o. Faça uma cloragem de choque Acrescente algicida ou floclante líquido
Irritação dos olhos e da pele	pH mal ajustado. Excesso de resíduos orgânicos	Mude a água da piscina.

IMPORTÂNCIA DOS CONTROLOS DA ÁGUA: É importante realizar estes controlos para assegurar a qualidade da água e a segurança das pessoas que lá tomam banho, para evitar problemas de infecções, intoxicações, etc. produzidas por uma água em mau estado.

EN RESPECT THE ENVIRONMENT
DO NOT TAKE APART THE POOL UNLESS IT IS STRICTLY NECESSARY. IF YOU DO SO, PLEASE REUSE THE WATER. WATER IS A SCARCE GOOD.

ES CUIDADO DEL MEDIO AMBIENTE
"NO DESMONTE LA PISCINA SI NO ES ESTRUCTAMENTE NECESARIO. EN CASO DE HACERLO, LE ROGAMOS REUTILICE EL AGUA. EL AGUA ES UN BIEN ESCASO".

FR RECOMMANDATION POUR L'ENVIRONNEMENT :
«NE DÉMONTÉZ PAS LA PISCINE SI CELA N'EST PAS ABSOLUMENT NÉCESSAIRE. EN CAS DE DÉMONTAGE, NOUS VOUS PRIONS DE RÉUTILISER L'EAU. IL N'Y A PAS D'EAU EN TROP».

DE UMWELTSCHUTZUNG
DEMONTIEREN SIE NICHT DAS SCHWIMMBECKEN, WENN DAS NICHT UNBEDINGT NÖTIG IST. IM FALLE SIE DAS MACHEN, VERWENDEN SIE BITTE DAS WASSER. DAS WASSER IST EIN KNAUSERIGES GUTE.

IT PRECAUZIONE PER L'ECOSISTEMA AMBIENTALE
NON SMONTARE LA PISCINA SE NON E' STRETTAMENTE NECESSARIO. NEL CASO LO FOSSE VI PREGHIAMO DI RIUTILIZZARE L'ACQUA. L'ACQUA NON VA SPRECATA.

NL HOUD REKENING MET HET MILIEU
"HET ZWEMBAD NIET DEMONTEREN WANNEER HET NIET STRIKT NOODZAKELIJK IS. MOCHT DIT WEL ZO ZIJN DAN VERZOEKEN WIJ U HET WATER TE HERGEBRUIKEN. WATER IS NIET OVERVLOEDIG."

PT O MEIO AMBIENTE AGRADECE
"DESMONTAR A PISCINA SE ABSOLUTAMENTE NECESSÁRIO. NESTE CASO, POR FAVOR REUTILIZE A ÁGUA. A ÁGUA É VIDA."

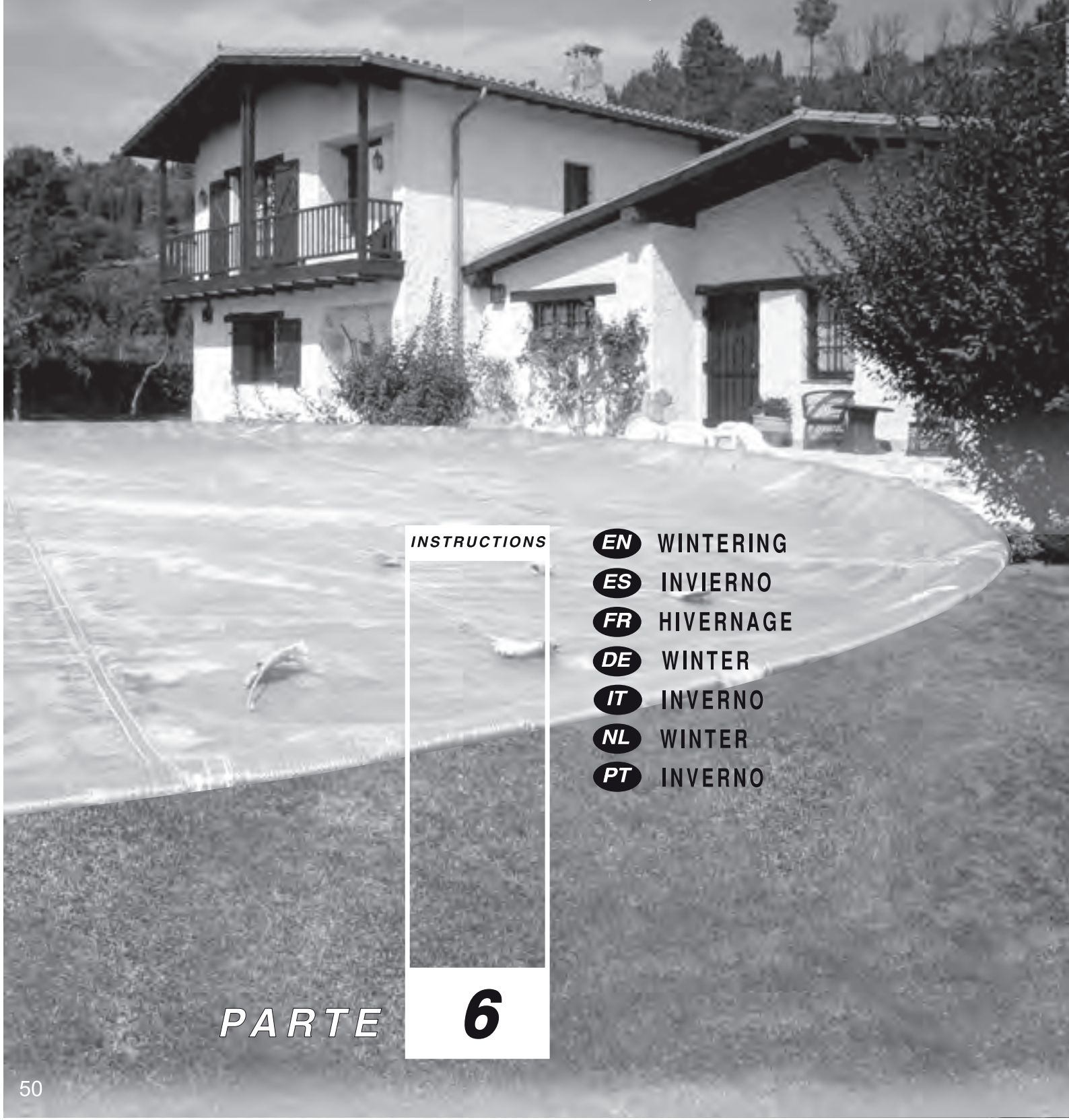

INSTRUCTIONS



- EN** WINTERING
- ES** INVIERNO
- FR** HIVERNAGE
- DE** WINTER
- IT** INVERNO
- NL** WINTER
- PT** INVERNO

PARTE 6

WINTER-SEASON

EN

- 1°-Clean the liner bottom and sides with a non-abrasive product
- 2°-Treat the water with a chemical product for wintering. We recommend using LIQUID WINTERISER instead of floats with solid product to avoid discolouring the liner.
- 3°-Leave the pool full of water considering :
 - a) For pools with skimmer and refilling pipe, reduce the water level 5 cm underneath the skimmer and close the refilling pipe with the screw tap which is included with the filter
 - b) For pools with exhaustion and refilling pipes, reduce the water level 20 cm from the superior edge of the pool and close the pipes using the screw system incorporated
- 4°- Disconnect the pipes. Do not dismount the skimmer and the refilling and exhaustion pipes
- 5°- Protect the pool with a winter cover, and put a floating element between the cover and the water, in order to protect it from frost.
- 6°-Filter : Disconnect it from the pool. Clean it, empty the sand or remove the cartridge, dry it and keep it in a covered and sheltered from dampness place
- 7°- Accessories : Remove every accessories (ladder, alarm, spotlight, pole ...), rinse them with soft water and tidy them away

TO RUN THE POOL AGAIN Remove the winter cover, install the filter, change at least 1/3 of water and realize a chlorine treatment. Switch on the filter for at least 8 hours in an uninterrupted way, respecting the continuous working period indicated in the filter manuals.

INVIERNO

ES

- 1°- Limpiar el fondo y las paredes del liner con un producto no abrasivo.
- 2°- Tratar el agua con producto químico de invernaje. Se recomienda el uso de **INVERNADOR LÍQUIDO** en lugar de boyas con producto sólido para evitar las decoloraciones del liner.
- 3°- Dejar la piscina llena de agua, teniendo en cuenta:
 - a) Para piscinas con skimmer y válvula de retorno nivel de agua, 5 cm por debajo del skimmer y cerrar la válvula de retorno con el tapón de rosca que se adjunta con la depuradora.
 - b) Para piscinas con válvulas de admisión y retorno nivel de agua a 20 cm del borde superior de la piscina, cerrando las válvulas mediante el sistema de rosca que incorporan.
- 4°- Desconectar las mangueras. No desmontar el skimmer ni las válvulas.
- 5°- Proteger la piscina con una cubierta de invierno, colocando un elemento flotante entre ésta y el agua., con el fin de protegerla contra el frío.
- 6°- Depuradora Desconectarla de la piscina. Limpiarla, vaciar la arena o sacar el cartucho, secarla y guardarla en un lugar cubierto y sin humedad.
- 7°- Accesorios Quitar todos los accesorios (escalera, alarma, foco, pértiga,...), limpiarlos con agua dulce y guardarlos.

NUEVA PUESTA EN MARCHA Quitar la cubierta de invierno, instalar la depuradora, cambiar al menos 1/3 del agua y realizar una Cloración de Choque. Poner la depuradora en funcionamiento al menos durante 8 horas ininterrumpidamente.

HIVERNAGE

FR

- 1° -Nettoyer le fond et les parois du liner avec un produit non abrasif
- 2°-Traiter l'eau avec un produit d'hivernage. Il est recommandé d'utiliser un **HIVERNAGE LIQUIDE** au lieu de flotteurs avec un produit solide pour éviter de décolorer le liner.
- 3°-Laisser la piscine remplie d'eau en tenant compte que :
 - a) Pour les piscines avec skimmer et buse de refoulement baisser le niveau de l'eau 5 cm en dessous du skimmer et fermer la buse de refoulement avec le bouchon à vis qui est joint à l'épurateur
 - b) Pour les piscines avec buses d'aspiration et de refoulement baisser le niveau de l'eau à 20 cm du rebord supérieur de la piscine, en fermant les buses par le système de vis qui est incorporé
- 4°-Déconnecter les tuyaux. Ne pas démonter le skimmer ni les buses
- 5°-Protéger la piscine avec une bâche d'hivernage, en mettant un élément flottant entre celle-ci et l'eau, afin de la protéger du gel.
- 6°-Epurateur: Le déconnecter de la piscine. Le nettoyer, vider le sable ou enlever la cartouche, le sécher et le conserver dans un endroit couvert et à l'abri de l'humidité
- 7°-Accessoires: Enlever tous les accessoires (échelle, alarme, projecteur, perche, ...), les nettoyer à l'eau douce et les ranger

REMISE EN MARCHÉ Enlever la bâche d'hivernage, installer l'épurateur, changer au moins 1/3 de l'eau et réaliser une chloration de choc. Mettre l'épurateur en fonctionnement pendant au moins 8 heures en respectant les périodes de fonctionnement en continu indiquées sur les manuels des épurateurs.

ÜBERWINTERUNG

DE

- 1- Boden und Linerflächen mit einem nicht aggressiven Reinigungsmittel reinigen.
- 2- Das Wasser mit einem chemischen Überwinterungsmittel behandeln. Um Verfärbungen an der Auskleidung vorzubeugen, empfiehlt sich die Verwendung von **FLÜSSIGEM ÜBERWINTERUNGSMITTEL** statt Bojen mit festem Mittel.
- 3- Schwimmbad mit Wasser befüllen und dabei folgendes beachten:
 - a) Für Pools mit Skimmer und Rücklaufventil muss der Wasserstand bis ca. 5 cm unter dem Skimmer reichen; Rücklaufventil mit dem der Reinigungsvorrichtung beigefügten Stopfen verschließen.
 - b) Für Pools mit Zu- und Rücklaufventilen muss der Wasserstand bis ca. 20 cm unter dem oberen Poolrand reichen. Ventile mit Hilfe des eingebauten Gewindes schließen.
- 4- Schläuche abklemmen. Jedoch weder Skimmer noch Ventile ausbauen.
- 5- Schwimmbad mit einer Winterabdeckung bedecken und ein schwimmendes Element zwischen Abdeckung und Wasser als Kälteschutz platzieren.
- 6- Die Reinigungsanlage ist vom Pool abzuklemmen und zu reinigen. Sand oder die Filterpatrone daraus entfernen. Anlage abtrocknen und an einem trockenen Ort unter Dach aufbewahren.
- 7- Zubehör: Alle Zubehöreile (Leiter, Alarmanlage, Scheinwerfer, Stange usw.) entfernen, mit Süßwasser reinigen und aufbewahren.

NEUE INBETRIEBNAHME: Winterabdeckung entfernen, Reinigungsanlage installieren, mindestens ein Drittel des Wasservolumen erneuern und Schockchlorierung vornehmen. Reinigungsanlage mindestens 8 Stunden ununterbrochen laufen lassen.

INVERNO

IT

- 1°- Pulire il fondo e le pareti del liner con un prodotto non abrasivo.
- 2°- Trattare l'acqua con un prodotto chimico per l'inverno. Si raccomanda l'utilizzo di **SVERNANTE LIQUIDO** al posto di galleggianti con prodotto solido, per evitare lo scolorimento del liner.
- 3°- Lasciare la piscina piena d'acqua, ricordando che:
 - a) per piscine con skimmer e valvola di ritorno livello d'acqua 5 cm al di sotto dello skimmer e chiudere la valvola di ritorno con il tappo filettato in dotazione al depuratore.
 - b) per piscine con valvole di immissione e ritorno livello d'acqua a 20 cm dal bordo superiore della piscina, chiudendo le valvole mediante il sistema di filettatura incorporato.
- 4°- Staccare i tubi flessibili. Non smontare lo skimmer né le valvole.
- 5°- Proteggere la piscina con una copertura invernale, collocando un elemento galleggiante fra essa e l'acqua, allo scopo di proteggerla contro il freddo.
- 6°- Depuratore. Staccarlo dalla piscina. Pulirlo, svuotare dalla sabbia o rimuovere la cartuccia, asciugarlo e riporlo in un luogo al coperto ed asciutto.
- 7°- Accessori. Rimuovere tutti gli accessori (scaletta, allarme, faro, pertica), pulirli con acqua dolce e conservarli.

NUOVO AVVIO Rimuovere la copertura invernale, installare il depuratore, cambiare almeno 1/3 dell'acqua ed eseguire una Clorazione d'Urto. Mettere in funzionamento il depuratore per almeno 8 ore ininterrotte.

WINTER

NL

1. De bodem en de wanden van de Liner reinigen met een niet- bijtend middel.
2. Het water behandelen met een chemisch overwinteringsproduct. Aangeraden wordt om **OVERWINTERINGSVLOEISTOF** te gebruiken in plaats van drijvers met een vast product om verkleuring van de bekleeding te voorkomen.
3. Het zwembad vol laten staan met water, rekeninghoudende met:
 - a) Voor zwembaden met skimmer en terugvoerklep het waterniveau houden op 5 cm onder de skimmer en de terugvoerklep sluiten met de schroefdop die aan de zuiveringsinstallatie is toegevoegd.
 - b) Voor zwembaden met inlaat- en terugvoerklep het waterniveau houden op 20 cm onder de bovenrand van het zwembad en de kleppen afsluiten met behulp van het bijgesloten schroefstelsel.
4. De slangen losmaken. Nóch de skimmer nóch de kleppen demonteren.
5. Het zwembad beschermen met een winterovertrek en daartussen en het water een drijvend element plaatsen teneinde het tegen de kou te beschermen.
6. De zuiveringsinstallatie losmaken van het zwembad. Deze reinigen, van zand ontdoen of de zak verwijderen, drogen en opbergen op een overdekte plaats zonder vochtigheid.
7. Accessoires. Alle hulpstukken verwijderen (trap, alarm, spot, stok, ...), met zoet water schoonmaken en opbergen.

NIEUWE INWERKINGSTELLING. Het winterovertrek verwijderen, de zuiveringsinstallatie aanbrengen, minstens 1/3 van het water verwisselen en een schokchloring toepassen. De zuiveringsinstallatie op z'n minst gedurende 8 uur ononderbroken in werking stellen.

INVERNO

PT

- 1°- Limpar o fundo e as paredes do liner com um produto não abrasivo.
- 2°- Tratar a água com um produto químico para o Inverno. Recomenda-se o uso de **INVERNADOR LÍQUIDO** no lugar de bóias com produto sólido para evitar descolorações no liner.
- 3°- Deixar a piscina cheia de água, tendo em conta o seguinte:
 - a) Para piscinas com skimmer e válvula de retorno, o nível da água deve estar 5 cm por baixo do skimmer; fechar a válvula de retorno com a tampa de rosca que vai junto com o depurador.
 - b) Para piscinas com válvulas de admissão e retorno, o nível da água deve de estar a 20 cm do borde superior da piscina; fechar as válvulas com o sistema de rosca de que estão dotadas.
- 4°- Desmontar as mangueiras. Não desmontar o skimmer nem as válvulas.
- 5°- Proteger a piscina com uma coberta de Inverno, colocando um elemento flutuante entre a piscina e a água para a proteger do frio.
- 6°- Desmontar o depurador da piscina. Limpar, despejar a areia ou tirar o cartucho, secar e guardar num lugar coberto e sem humidade.
- 7°- Acessórios: Tirar todos os acessórios (escada, alarme, foco, vara,...), limpar com água doce e guardar.

PARA UTILIZAR DE NOVO: Tirar a coberta de Inverno, instalar o depurador, despejar pelo menos 1/3 da água e realizar uma cloragem de choque. Pôr o depurador em funcionamento pelos menos durante 8 horas sem interrupção.

INSTRUCTIONS

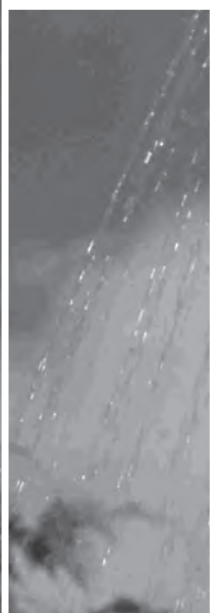

- EN** ACCESSORIES
- ES** ACCESORIOS
- FR** ACCESSOIRES
- DE** ZUBEHÖR
- IT** ACCESSORI
- NL** ACCESSOIRES
- PT** ACESSÓRIOS

PARTE

6

**Cleaners / Limpiafondos / Aspirateurs / Bodenreiniger / Plusci-Fundos
Bodemreinigers / Limpa-Fundos**



**Heat pumps / Bombas de calor / Pompes à chaleur / Wärmepumpe
Pompas de calore / Warmtepomp / Mombas de calor**



max.		W	W	COP	Potencia Power Puisance Potenza		
12.000 l	3.000 l/h	3.800 W	760 W	5	1 HP/CV	51 dB	BXL pack 1
16.000 l	3.000 l/h	4.500 W	900 W	5	1,2 HP/CV	51 dB	BXL pack 1
28.000 l	6.000 l/h	9.000 W	1.900 W	5	2,5 HP/CV	55 dB	BXL pack 1
38.000 l	6.000 l/h	12.500 W	2.500 W	5	3,3 HP/CV	55 dB	BXL pack 1
50.000 l	12.000 l/h	21.000 W	4.290 W	5	5,8 HP/CV	57 dB	BXL pack 1

Temperatura ambiental de 16°C, temperatura del agua 20°C y humedad del 70%. 36°C al room/temperatura: 20°C, 36°C al room/temperatura and 70% humidity.

**Heating systems / Calefacción / Chauffage / Heizung
Riscaldamento / Verwarmin / Aquecimento**



**Electrical heat eschanger
Intercambiador de calor
Réchauffeur électrique
Scambiatore di calore**

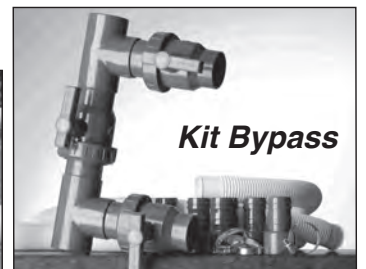
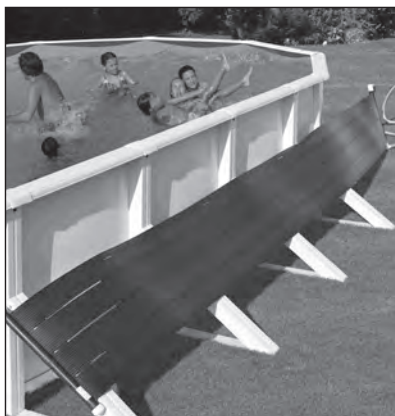

Kit Bypass



Solar Heating

Solar Pool Water Heating

Water Treatment / Tratamiento de agua / Traitment d'eau / Wasseraufbereitung Trattamento Acqua / Behandelng van het water / Tratamento de água



DESCRIPCIÓN DESCRIPTION			
Tensión de servicio Tension de service standard	230 V AC, 50 Hz/60 Hz,		
Salida (dc) Sortie (dc)	3.5 A x 2	6 A x 2	3.5 A x 6
Producción (g/h) Production (g/h)	6 - 7	10-12	17-21
Capacidad piscina (m ³) Capacité piscine (m ³) Templado: 16-24°C Tempéré 16-24°C Cálido: +25°C Chaud: +25°C	40 25	60 50	100 80
Detector flujo Décteur flux	Detector gas Décteur gaz		
Rango de salinidad/Temperatura Rang de Salinité/Température	3-12 g./l. / +15 - 40°C		
Electrodos Électrodes	Titanio con recubrimiento AUTO-LIMPIANTE, calidad ESTANDAR Duración estimada: 3.000-5.000 horas (dependiendo de la calidad del agua) Titane avec recouvrement AUTO-NETTOYANTE Temps de vie prévu: 3.000-5.000 heures (suivant la qualité de l'eau)		
Control producción Contrôle productiam	0 - 100% (5 niveles de producción) 0 - 100% (5 niveles de producción)		
Inversión polaridad Inversion polarité	Programmable: 2 ^h / 3 horas (jumper en plac de control) + modo test Programmable: 2 ^h / 3 horas (jumper en plaque de contrôle) + mode test		
Protección nivel de sal Protection niveau de sel	Protección automática de producción Protection automatique de production		

*) Configuración fábrica Valeurs par défaut de fabrique



GRE SALT OPTIMUS



Salt chlorinator for above-ground pools
This system disinfects pool water through the electrolysis. It transforms the sodium chloride (salt) into chlorine ions. Easy to install. Use only 99% pure salt.

Clorador de piscina elevadas
Sistema que desinfecta el agua de la piscina convirtiendo por electrolisis el cloruro sódico (sal) en iones de cloro. Fácil instalación. Utilizar solo Cloruro sódico con pureza 99%.

Chlorateur pour des piscines hors sol
Système de désinfection de l'eau de la piscine par conversion au procédé d'électrolyse du chlorure de sodium (sel) en ions de chlore. Installation facile. Utilisé exclusivement avec du chlorure de sodium d'une pureté de 99%.



GRE SALT BALANCE

Cloratore per piscine elevate
Sistema che disinfetta l'acqua della piscina convertendo attraverso elettrolisi il cloruro di sodio (sale) in ioni cloruro. Facile installazione. Usare solo cloruro di sodio puro al 99%.

FLOOR TAPESTRY
TAPICES DE SUELO
TAPIS DE SOL
BODENSCHUTZMATTE
TELO DI PROTEZIONE
TAPETE DE SOLO



BOTTOM PROTECTIVE BLANKET
MANTAS PROTECTORAS DE FONDOS
COUVERTURES DE PROTECTION DU FOND
BODENSCHUTZA ABDECKUNGEN
COPERTO DI PROTEZIONE FONDI
MANTA PROTECTORA DE FUNDOS

BOTTOM PROTECTIVE
PROTECTOR DE FONDOS
PROTECTION DU FOND
PROTEZIONE FONDI
PROTECTORA DE FUNDOS



ISOTHERMIC COVERS - CUBIERTAS ISOTÉRMICAS
COUVERTURES ISOTHERMES - ISOTHERMISCHE
ABDECKUNGEN - COPERTURE ISOTERMICI
ISOTHERMISCHE OVERTREKKEN - COBERTAS
ISOTERMICAS



COVER ROLLER FOR ABOVE - GROUND POOLS
ENROLLADOR CUBIERTAS DE PISCINAS ELEVADAS
ENROULEUR POUR PISCINES HORS - SOL



WINTER COVERS / CUBIERTAS DE INVIERNO /
COUVERTURES POUR L'HIVER /
WINTERABDECKUNGEN / COPERTURE INVERNALI /
WINTER-OVERTREKKEN / COBERTAS DE INVERNO

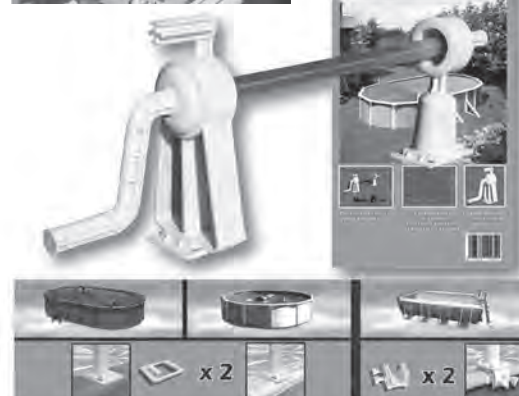

SERVICIOS TÉCNICOS EN ESPAÑA

www.gre.es > inicio > servicios > servicio técnico > España

ES TEL.: (34) 946 741 844

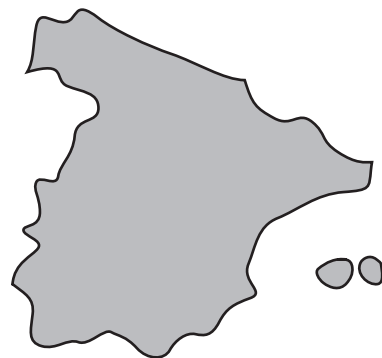

Los servicios técnicos se encargan de la instalación de piscinas, la venta de repuestos y accesorios y el mantenimiento de las depuradoras.

SERVIZIO TECNICO IN ITALIA

www.gre.es > inizio > servizi > servizi tecnico > Italia

IT TEL.: 800 781 582



I servizi tecnici si occupano di installare le piscine, vendere i ricambi e accessori e la manutenzione della filtrazione delle piscine.

SERVIÇOS TECNICO EM PORTUGAL

www.gre.es > inicio > serviço > serviço técnico > portugal

PT TEL.: (34) 946 741 844

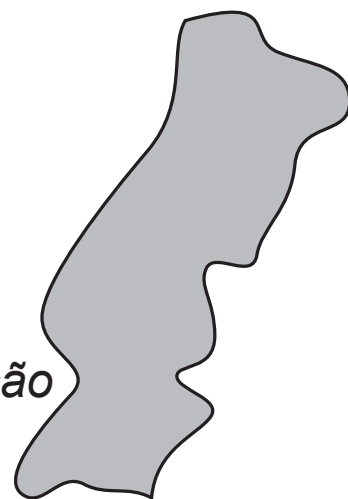

Os serviços técnicos são responsáveis pela instalação de piscinas, a venda de peças de reposição e e manutenção do filtros do tratamento do aguas.

**GUARANTEE CARD | TARJETA DE GARANTIA
CERTIFICAT DE GARANTIE | GARANTIESCHEIN | BUONO DI GARANZIA
GARANTIEBEWIJS | CARTÃO DE GARANTIA**

**GUARANTEE
GARANTIA
GARANTIE** **2 YEARS
AÑOS
ANS**

EN The user must keep this card and the ticket of purchase. For any claim he will have to communicate to us the guarantee number indicated in this card. **VERY IMPORTANT:** Please read and follow carefully the instructions for assembly and use of the product which you have just acquired, to avoid possible problems. **IT IS VERY IMPORTANT TO FOLLOW THE SAFETY PRECAUTIONS.**
IF YOU HAVE ANY DOUBT PLEASE CONTACT US : www.gre.es

ES El usuario debe conservar esta tarjeta y el ticket de compra. Para cualquier reclamación deberá comunicarnos el número de garantía. **MUY IMPORTANTE:** Lea y siga cuidadosamente las instrucciones de montaje y utilización del producto que acaba de adquirir para evitar posibles problemas. **ES MUY IMPORTANTE SEGUIR LOS CONSEJOS DE SEGURIDAD.**
SI TIENE ALGUNA DUDA, CONSULENOS : www.gre.es

FR Le consommateur doit garder ce certificat et le ticket d'achat. Pour n'importe quelle réclamation il devra nous communiquer le numéro de garantie. **TRES IMPORTANT:** Lire et suivre attentivement les instructions de montage et d'utilisation du produit que vous venez d'acquérir afin d'éviter d'éventuels problèmes. **IL EST TRES IMPORTANT DE SUIVRE LES CONSEILS DE SECURITE.**
EN CAS DE PROBLEME, NOUS CONSULTER AU : www.gre.es

DE Der Benutzer muß den Garantieschein und den Einkaufsbeleg behalten. Für Reklamationen jeder Art ist uns unentbehrlich die Garantie Nummer mitzuteilen. **SEHR WICHTIG:** Lesen Sie sorgfältig die Montage- und Gebrauchsanweisung des soeben erworbenen Produkts, um Schwierigkeiten bei der Anwendung zu vermeiden. **DIE SICHERHEITSHINWEISE SIND UNBEDINGT ZU BEACHTEN.**
BEI SCHWIERIGKEITEN RUFEN SIE UNS BITTE AN. After sales Service: 0 800-952 49 72 . e-mail: info-germany@gre.es

IT L'utilizzatore deve conservare questa cartolina e lo scontrino di acquisto. Per ogni eventuale reclamo dovrete segnalarci il numero di garanzia. **MOLTO IMPORTANTE:** Leggere e seguire attentamente le istruzioni per il montaggio ed utilizzo del prodotto da voi appena acquistato, al fine di evitare eventuali inconvenienti. **MOLTO IMPORTANTE E' OSSERVARE LE PRESCRIZIONI DI SICUREZZA.**
PER QUALSIASI VOSTRA OCCORRENZA, INTERPELLATECI. TEL.: 800 781 592. Orario: 9:00 - 12:00 & 14:00 - 18:00.

NL De gebruiker moet deze kaart en de kassabon bewaren. Voor welke klacht dan ook dient men ons het nummer van het garantiebewijs te melden. **ZEER BELANGRIJK:** Lees en volg zorgvuldig de instructies voor de montage en het gebruik van het product, dat U zich op dit moment heeft aangeschaft, zodat problemen worden voorkomen. **HET IS VAN HET HOOGSTE BELANG, DAT DE VEILIGHEIDSRaadgevingen WORDEN GEVOLGD.**
MOCHT ER ZICH EEN PROBLEEM VOORDOEN: RAADPLEEG ONS, TELEFOONNUMMER: + 31 513 62 66 66. Tussen 9:00 - 12:00 & 14:00 - 18:00 uur. e-mail: service@aqua-fun.info

PT O utente deve conservar este cartão e o vale de compra. Para qualquer reclamação deverá comunicar o número de garantia **MUITO IMPORTANTE:** É favor de ler e de seguir cuidadosamente as instruções de montagem e de utilização do produto que acaba de comprar, para evitar quaisquer problemas. **É MUITO IMPORTANTE SEGUIR OS CONSELHOS DE SEGURANÇA.**
EM CASO DE PROBLEMA : www.gre.es

DISTRIBUTOR'S STAMP-SELLO DEL DISTRIBUIDOR-CACHET DU
REVENDEUR-STEMPEL DES HÄNDLERS-TIMBRO DEL RIVENDITORE-
STEMPEL VAN DE LEVERANCIER-SELO DO DISTRIBUIDOR:

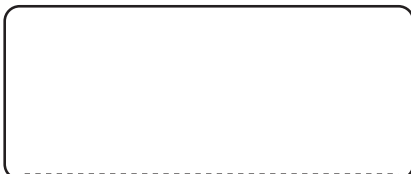

DATE OF PURCHASE-FECHA DE COMPRA-DATE D'ACHAT-KAUFDATUM-DATA
D'ACQUISTO - DATUM VAN AANKOOP - DATA DE COMPRA:

**FABRICADO POR:
MANUFACTURAS GRE, S.A.
ARITZ BIDEA, 57 BELAKO INDUSTRIALDEA
APDO. 69, 48100 MUNGUIA (VIZCAYA) ESPAÑA
Nº REG. IND.: 48-06762
MADE IN SPAIN**



EN **TERRITORY COVERED BY THE WARRANTY:
EUROPE - THROUGH THE AUTHORISED DISTRIBUTORS IN EACH COUNTRY**

ES **COBERTURA GEOGRAFICA DE LA GARANTIA:
EUROPA - A TRAVES DE LOS DISTRIBUIDORES OFICIALES DE CADA PAIS.**

FR **COUVERTURE GEOGRAPHIQUE DE LA GARANTIE:
EUROPE - A TRAVERS LES DISTRIBUTEURS OFFICIELS DE CHAQUE PAYS**

DE **GEOGRAPHISCHE GARANTIEDECKUNG:
EUROPA - ÜBER DIE ZUGELASSENEN VETRIEBSFIRMEN IN JEDEM LAND.**

IT **COPERTURA GEOGRAFICA DE LA GARANTIA:
EUROPA - ATTRAVERSO I DISTRIBUTORI UFFICIALI DI OGNI PAESE**

NL **GEOGRAFISCHE DEKkingE VANÉ DEÉ GARANTIE:
EUROPA - DOORÉÉ BEMIDDELINGE VANÉ DEÉ OFFICIÉLEÉ
LEVERANCIERSÉ VANÉ IEDERE LAND "**

PT **COBERTURA GEOGRÁFICA DA GARANTIA:
EUROPA - ATRAVÉS DOS DISTRIBUIDORES OFICIAIS DE CADA PAÍS**

ES **MANUFACTURAS GRE S.A.** Aritz Bidea nº57, Belako Industrialdea, 48100 Munguia (Vizcaya) - España . web: www.gre.es

FR LU IT **MANUFACTURAS GRE S.A.** Aritz Bidea nº57, Belako Industrialdea, 48100 Munguia (Vizcaya) - España . web: www.gre.es

PT **MANUFACTURAS GRE S.A.** Aritz Bidea nº57, Belako Industrialdea, 48100 Munguia (Vizcaya) - España . web: www.gre.es

UK **MANUFACTURAS GRE S.A.** Aritz Bidea nº57, Belako Industrialdea, 48100 Munguia (Vizcaya) - España . web: www.gre.es

CH **NEOGARD AG Kundendienst POOL** Industriestrasse 768 - 5728 Gontenschwil - Tel: +41(0)62 767 00 65 Fax: +41(0)62 767 00 67 Tel. verde: 0 800 563 820

DE AT **MANUFACTURAS GRE S.A. - Office Germany:** Hestertstr. 19 D-58135 Hagen. After sales Service Tel.: 0800 952 49 72

BE NL **AQUA - FUN** service@aqua-fun.info - After sales Service Tel.: + 31 513 62 66 66

BG RO EL SK CZ HR RS RU HU **SIVEN Ltd.** 1, Business Park Sofia Str. - Sport Depot Building - Mladost 41766 Sofia - Bulgaria - Tel:+359 2 9764591

Fax:+359 2 9764591

DK NO SE FI **MANUFACTURAS GRE S.A.** Aritz Bidea nº57, Belako Industrialdea, 48100 Munguia (Vizcaya) - España . web: www.gre.es

SI **MANUFACTURAS GRE S.A.** Aritz Bidea nº57, Belako Industrialdea, 48100 Munguia (Vizcaya) - España . web: www.gre.es

GUARANTEE CARD · TARJETA DE GARANTIA · CERTIFICAT DE GARANTIE · GARANTIESCHEIN

BUONO DI GARANZIA · GARANTIEBEWIJS · CARTÃO DE GARANTIA

EN **Gre** swimming pools are guaranteed for a period of 24 months from the date of purchase against manufacturing defects or defective material. The guarantee is for replacement or repair in the factory of the parts accepted as defective. The guarantee does not cover deterioration of the product or accidents arising from negligence defective installation or improper usage etc. The PVC Liner is not guaranteed should the pool be dismantled and reassembled. This guarantee does not include the liner decolouration or stains. The rigid swimming pools should not be buried. Manufacturas **Gre** does not take responsibility of the damages caused by an inadequate preparation of the site. Both cases will be out of guarantee. Receipts must be presented when making any complaint.

ES Las piscinas **Gre** están garantizadas durante un período de 24 meses a partir de la fecha de compra contra cualquier defecto de fabricación o de los materiales. La garantía está sujeta al cambio o reparación en fábrica de las piezas reconocidas como defectuosas. La garantía no cubre el deterioro del producto o los accidentes provenientes de negligencia, instalación defectuosa, mala utilización, etc. La Funda (Liner P.V.C.) no está garantizada en el caso de desmontaje y nuevo montaje de la piscina. La garantía tampoco cubre las manchas o decoloraciones que puedan aparecer en la funda. Las piscinas rígidas no es aconsejable enterrarlas. Manufacturas **Gre** no se responsabiliza de los daños causados por una mala preparación del terreno. Ambos casos quedarán fuera de garantía. Para cualquier tipo de reclamación será condición necesaria el justificante de compra.

FR La garantie des piscines **Gre** dure 24 mois à compter de la date d'achat, et porte sur tout défaut de fabrication ou de matière première. Elle se fait par l'échange ou par la réparation en usine des pièces reconnues défectueuses. La garantie ne couvre pas la détérioration du produit ou les accidents dus à la négligence, au montage imparfait ou la mauvaise utilisation, etc... La bâche (Liner PVC) n'est pas garanti suite au démontage et remontage de la piscine. La garantie ne couvre pas non plus les taches ou décolorations susceptibles d'apparaître sur la bâche. Les piscines rigides ne doivent pas être enterrées. Manufacturas **Gre** ne prend pas la responsabilité des dommages provoqués par une mauvaise préparation du terrain. Les deux cas seront considérés hors garantie. Pour toute réclamation, la présentation du justificatif d'achat est obligatoire.

DE Für **Gre**-Schwimmbekken wird eine Garantiefrist von 24 Monaten gegen Herstellungs- oder Materialschäden jeder Art gewährt. Die Gewährleistung gilt nur für Teile, die als schadhaft anerkannt und im Werk ausgetauscht oder instandgesetzt werden. Beschädigungen des Produkts oder durch Nachlässigkeit, unsachgemässen Einbau, unsachgemässe Benutzung usw. entstandene Schäden sind nicht durch die Garantie gedeckt. Bei Ausbau und Wiedereinbau erlischt der Gewährleistungsanspruch für den Überzug (PVC-Liner). Eventuelle Flecken oder das Abfärben des Überzugs sind auch nicht durch die Garantie gedeckt. Die Stahlwandbecken sollten nicht begraben werden. Manufacturas **Gre** nimmt nicht die Verantwortlichkeit für Beschädigungen, die durch eine falsche Vorbereitung des Geländes verursacht werden. Beide Fälle sind außer Garantie. Bei Reklamationen wird die Vorlage des Kaufbelegs zur Pflicht gemacht.

IT Le piscine **Gre** sono garantite per un periodo di 24 mesi dalla data d'acquisto contro ogni difetto di fabbricazione oppure dei materiali. La garanzia è soggetta alla sostituzione o riparazione presso fabbrica delle parti riconosciute difettose. Non sono coperti dalla garanzia il deterioramento del prodotto, né gli incidenti dovuti a concorrenza, installazione difettosa, utilizzazione inappropriata, ecc. La Fodera (Liner PVC) è fuori garanzia nel caso di eventuale smontaggio e successivo montaggio della piscina. La garanzia non copre le macchie o le decolorazioni che possano apparire sulla copertura. Le piscine rigide non è consigliabile essere sotterrate. Manufacturas **Gre** non è responsabile dei danni causati da preparazione inadeguata del terreno. La garanzia è inefficace in tutti e due i casi. "Per qualsiasi eventuale reclamo, è indispensabile presentare il ticket d'acquisto".

NL De zwembaden **Gre** zijn gegarandeerd voor een periode van 24 maanden vanaf de datum van aankoop voor iedere fabrieksfout of voor die van het materiaal. De garantie is onderhevig aan verandering of reparatie in de fabriek van de als zodanig erkende defecte onderdelen. De garantie dekt geen beschadiging aan het product of ongelukken, welke werden veroorzaakt door nalatigheid, foute installatie, slechte gebruikmaking, enz. Het overtrek (Liner P.V.C.) wordt niet gegarandeerd in het geval van demontage en het opnieuw installeren van het zwembad. De garantie dekt evenmin de vlekken of verkleuringen die zich op de hoes kunnen voordoen. De onbuigzame zwembaden kunnen niet onder de grond worden aangebracht. Manufacturas **Gre** stelt zich niet verantwoordelijk voor de schade die wordt veroorzaakt door een slechte bereiding van het terrein. Beide situaties vallen buiten de garantie. Voor welke reclamatie dan ook zal de aankoopnota worden vereist.

PT As piscinas **Gre** estão garantidas durante 24 meses a partir da data de compra, contra quaisquer defeito de fabricação ou de material. A garantia está sujeita ao cambio ou à reparação na fábrica das peças reconhecidas como defeituosas. A garantia não cobre a deterioração do produto nem os acidentes devidos a negligência, má instalação, má utilização, etc. A gualdrapa (liner PVC) não está garantida em caso de se desmontar e voltar a montar a piscina. . Estão igualmente fora de garantia quaisquer manchas e/ou decolorações no Liner PVC., resultantes do uso de produtos químicos directamente no interior da piscina. As piscinas rígidas não é aconselhável ser enterradas. Manufacturas **Gre** não se responsabiliza dos danos causados por uma má preparação do terreno. Ambos os casos estão fora de garantia. Para qualquer reclamação é obrigatória a apresentação do justificativo de compra.



Nº

GUARANTEE No.-Nº GARANTIA-Nº GARANTIE-GARANTIE Nr.-Nr. GARANZIA - GARANTIENUMMER - Nº GARANTIA:

MANUFACTURAS GRE S.A.
Aritz Bidea, 57 BELAKO INDUSTRIALDEA,
APARTADO 69, 48.100 - MUNGUIA (VIZCAYA) ESPAÑA.
Telf.: (34) 94 674 11 16 (8 líneas) Fax: (34) 94 674 17 08
e-mail: gre@gre.es http://www.gre.es

We reserve the right to change all or part of the articles or contents of this document, without prior notice
Nos reservamos el derecho de cambiar total o parcialmente las características de nuestros artículos o el contenido de este documento sin previo aviso
Nous nous réservons le droit de modifier totalement ou en partie les caractéristiques de nos articles ou le contenu de ce document sans préavis
Wir behalten uns das Recht vor, die technischen Daten unserer Artikel oder den Inhalt dieses Dokumentes ohne vorherigen Hinweis ganz oder teilweise zu ändern
Ci riserviamo il diritto di cambiare totalmente o parzialmente le caratteristiche tecniche dei nostri prodotti ed il contenuto di questo documento senza nessun preavviso
Wij behouden ons het recht voor geheel of gedeeltelijk de kenmerken van onze artikelen of de inhoud van deze handleiding zonder voorafgaand bericht te wijzigen
Reservamo-nos o direito de alterar, total ou parcialmente, as características dos nossos artigos ou o conteúdo deste documento sem aviso prévio