

# RYOBI®

## R18R

### ORIGINAL INSTRUCTIONS

TRADUCTION DES INSTRUCTIONS ORIGINALES  
ÜBERSETZUNG DER ORIGINALANLEITUNG  
TRADUCCIÓN DE LAS INSTRUCCIONES ORIGINALES  
TRADUZIONE DELLE ISTRUZIONI ORIGINALI  
VERTALING VAN DE ORIGINELE INSTRUCTIES  
TRADUÇÃO DAS INSTRUÇÕES ORIGINAIS  
OVERSÆTTELSE AF DE ORIGINALE INSTRUKTIONER  
ÖVERSÄTTNING AV DE URSPRUNGLIGA INSTRUKTIONERNA  
ALKUPERÄISTEN OHJEIDEN SUOMENNOS  
OVERSETTELSE AV DE ORIGINALE INSTRUKSJONENE  
ИНСТРУКЦИЯ ПО ЭКСПЛУАТАЦИИ  
TŁUMACZENIE INSTRUKCJI ORYGINALNEJ  
PŘEKLAD ORIGINÁLNÍCH POKYNŮ  
AZ EREDETI ÚTMUTATÓ FORDÍTÁSA  
TRADUCEREA INSTRUCȚIUNILOR ORIGINALE  
TULKOTS NO ORIGINĀLĀS INSTRUKCIJAS  
ORIGINALIŲ INSTRUKCIJŲ VERTIMAS  
ORIGINAALJUHENDI TÖLGE  
PRIJEVOD ORIGINALNIH UPUTA  
PREVOD ORIGINALNIH NAVODIL  
PREKLAD ORIGINÁLNYCH POKYNOV  
ΜΕΤΑΦΡΑΣΗ ΤΩΝ ΠΡΩΤΟΤΥΠΩΝ ΟΔΗΓΙΩΝ  
ORIJINAL TALIMATLARIN TERCÜMESİ

EN

FR

DE

ES

IT

NL

PT

DA

SV

FI

NO

RU

PL

CS

HU

RO

LV

LT

ET

HR

SL

SK

EL

TR





<b>Important!</b>	It is essential that you read the instructions in this manual before assembling, operating and maintaining the product.
<b>Attention!</b>	Il est essentiel que vous lisiez les instructions contenues dans ce manuel avant d'assembler, d'entretenir et d'utiliser le produit.
<b>Achtung!</b>	Es ist wichtig, dass Sie vor Zusammenbau, Wartung und Benutzung des Produktes die Anweisungen in dieser Anleitung lesen.
<b>¡Atención!</b>	Resulta fundamental que lea este manual de instrucciones antes de realizar el montaje, el mantenimiento y de utilizar este producto
<b>Attenzione!</b>	E' importante leggere le istruzioni contenute nel presente manuale prima di montare il prodotto, svolgere le operazioni di manutenzione sullo stesso e metterlo in funzione.
<b>Let op!</b>	Het is van essentieel belang dat u de instructies in deze gebruiksaanwijzing leest voor u het product monteert, onderhoudt en gebruikt.
<b>Atenção!</b>	É fundamental que leia as instruções deste manual antes da montagem, manutenção e operação do aparelho.
<b>OBS!</b>	Det er vigtigt, at man læser instrukserne i denne brugsanvisning, inden man samler, vedligeholder og betjener produktet.
<b>Observera!</b>	Det är viktigt att du läser instruktionerna i manualen före montering, användning och underhåll av produkten.
<b>Huomio!</b>	On tärkeää, että luet tämän käsikirjan ohjeet ennen tuotteen kokoamista, huoltoa ja käyttöä.
<b>Advarsel!</b>	Det er viktig at du leser instruksjonene i denne manualen før sammensetning, vedlikehold og bruk av produktet
<b>Внимание!</b>	Необходимо прочитать инструкции в данном руководстве перед сборкой, обслуживанием и эксплуатацией этого изделия.
<b>Uwaga!</b>	Koniecznienależyprzeczytaćinstrukcjezawartewtym podręczniku przed montażem, obsługą oraz konserwacją produktu.
<b>Důležité upozornění!</b>	Neinstalujte, neprovádějte údržbu ani nepoužívejte tento výrobek dříve, než si přečtete pokyny uvedené v tomto návodu.
<b>Figyelem!</b>	Fontos, hogy a termék összeszerelése, karbantartása és használata előtt elolvassa a kézikönyvben található utasításokat.
<b>Atenție!</b>	Este esențial să citiți instrucțiunile din acest manual înainte de asamblare, efectuarea întreinerii și operarea produsului.
<b>Uzmanību!</b>	Ir svarīgi izlasīt šīs rokasgrāmatas instrukcijas pirms uzstādīšanas, apkopes un precas darbināšanas.
<b>Dėmesio!</b>	Prieš surenkant, prižiūrint ir naudojant gaminį, būtina perskaityti šiam vadove pateiktus nurodymus.
<b>Tähtis!</b>	Enne masina kokkupanekut, hooldamist ja kasutama hakkamist tuleb käesolevas juhendis esitatud juhised kindlasti läbi lugeda.
<b>Upozorenje!</b>	Vrlo je važno da ste prije sklapanja, održavanja i rada s ovim proizvodom pročitali upute u ovom priručniku.
<b>Pomembno!</b>	Pomembno je da pred montažo vzdrževanjem in uporabo tega izdelka preberete navodila v tem priročniku.
<b>Upozornenie!</b>	Je dôležité, aby ste si pred montážou, údržbou a obsluhou produktu prečítali pokyny v tomto návode.
<b>Προσοχή!</b>	Είναι πολύ σημαντικό να διαβάσετε τις οδηγίες στο παρόν εγχειρίδιο πριν συναρμολογήσετε, συντηρήσετε ή λειτουργήσετε το προϊόν.
<b>Dikkat!</b>	Ürünün montajını, bakımını yapmadan ve ürünü çalıştırmadan önce bu kılavuzda yer alan talimatları okumanız önemlidir.

Subject to technical modification | Sous réserve de modifications techniques | Technische Änderungen vorbehalten | Bajo reserva de modificaciones técnicas | Con riserva di eventuali modifiche tecniche | Technische wijzigingen voorbehouden | Com reserva de modificações técnicas | Med forbehold for tekniske ændringer | Med förbehåll för tekniska ändringar | Tekniset muutokset varataan | Med forbehold om tekniske ændringer | могут быть внесены технические изменения | Z zastrzeżeniem modyfikacji technicznych | Změny technických údajů vyhrazeny | A műszaki módosítás jogát fenntartjuk | Sub rezerva modificațiilor tehnice | Paturam tiesības mainīt tehniskos raksturlielumus | Pasiliekat teisę daryti techninius pakeitimus | Tehnilised muudatused võimalikud | Podloženo tehničkim promjenama | Tehnične spremembe dopuščene | Právo na technické zmeny je vyhradené | Υπό την επιφύλαξη τεχνικών τροποποιήσεων | Teknik değışiklik hakkı saklıdır





Safety, performance, and dependability have been given top priority in the design of your radio.

### INTENDED USE

The product is intended for:

- listening to FM/AM radio, MP3 players, and other audio devices
- charging USB capable devices
- streaming audio from BLUETOOTH® enabled devices

Do not use the product in any way other than those stated for intended use.

### GENERAL SAFETY WARNINGS

#### WARNING

**Read all safety warnings and all instructions.** Failure to follow the warnings and instructions may result in electric shock, fire and/or serious injury. Save all warnings and instructions for future reference.

- Do not use the product near water.
- Clean only with dry cloth. Never use brake fluids, gasoline, petroleum-based products, or any strong solvents to clean the product. Following the rule will reduce the risk of loss of control and deterioration of the enclosure plastic.
- Do not block any ventilation openings. Install in accordance with the manufacturer's instructions.
- Do not place the product in closed bookcases or racks without proper ventilation. Allow a minimum distance of 5 cm from any foreign object.
- Do not place product near any heat sources such as radiators, heat registers, stoves, or other products (including amplifiers) that produce heat.
- Only use attachments and accessories specified by the manufacturer.
- Refer all servicing to qualified service personnel. Servicing is required when the product has been damaged in any way, liquid has been spilled or objects have fallen into the product, the product has been exposed to rain or moisture, does not operate normally, or has been dropped.
- When servicing the product, use only manufacturer's replacement parts, accessories and attachments. Follow instructions in the Maintenance section of the manual. Use of unauthorized parts or failure to follow Maintenance instructions may create a risk of shock or injury.
- Know your product. Read operator's manual carefully. Learn its applications and limitations, as well as the specific potential hazards related to the product. Following the rule will reduce the risk of electric shock, fire, or serious injury.

- Do not operate the product in explosive atmospheres, such as in the presence of flammable liquids, gases, or dust. The product may create sparks that may ignite the dust or fumes.

### ELECTRICAL SAFETY

- A battery operated product with integral batteries or a separate battery pack must be recharged only with the specified charger for the battery. A charger that may be suitable for one type of battery may create a risk of fire when used with another battery.
- Use battery operated product only with specifically designated battery pack. Use of any other batteries may create a risk of fire.
- Use 18 V lithium-ion battery packs.

#### WARNING

Danger of explosion if battery is incorrectly replaced. Replace only with the same or equivalent type.

### PERSONAL SAFETY

- Do not use the product to listen to music or other audio programs while operating machinery. Doing so may cause distractions that could result in serious personal injury.
- The product is capable of producing sound levels that can be dangerous to long-term hearing. Listening to music at high volume for any period of time may cause noise-induced hearing loss. The higher the volume, the less time required before your hearing may be affected.

### PRODUCT USE AND CARE

- When battery pack is not in use, keep it away from other metal objects like paper clips, coins, keys, nails, screws, or other small metal objects that can make a connection from one terminal to another. Shorting the battery terminals together may cause sparks, burns, or a fire.
- Keep the product dry, clean and free from oil and grease. Always use a clean cloth when cleaning.
- Battery products do not have to be plugged into an electrical outlet; therefore, they are always in operating condition. Be aware of possible hazards when not using your battery product or when changing accessories. Following the rule will reduce the risk of electric shock, fire, or serious personal injury.
- Do not place battery products or their batteries near fire or heat. This will reduce the risk of explosion and possibly injury.
- Do not crush, drop or damage battery pack. Do not use a battery pack or charger that has been dropped or received a sharp blow. A damaged battery is subject to explosion. Properly dispose of a dropped or damaged battery immediately.
- Batteries can explode in the presence of a source of ignition, such as a pilot light. To reduce the risk of



serious personal injury, never use any cordless product in the presence of open flame. An exploded battery can propel debris and chemicals. If exposed, flush with water immediately.

- Do not charge battery product in a damp or wet location. Following the rule will reduce the risk of electric shock.
- For best results, your battery product should be charged in a location where the temperature is more than 10°C but less than 38°C. To reduce the risk of serious personal injury, do not store outside or in vehicles.
- Risk of uncontrolled situations when used in ambient temperatures below 0°C or above 40 °C.
- Under extreme usage or temperature conditions, battery leakage may occur. If liquid comes in contact with your skin, wash immediately with soap and water. If liquid gets into your eyes, flush them with clean water for at least 10 minutes, then seek immediate medical attention. Following the rule will reduce the risk of serious personal injury.
- To reduce the risk of personal injury and electric shock, the product should not be played with or placed where small children can reach it.
- Save these instructions. Refer to them frequently and use them to instruct others who may use this product. If you loan someone this product, loan them these instructions also.
- Do not dispose of used battery packs in the household refuse or by burning them. Take them to an appropriate disposal/collection site.

### TRANSPORTING LITHIUM BATTERIES

Transport the battery in accordance with local and national provisions and regulations.

Follow all special requirements on packaging and labelling when transporting batteries by a third party. Ensure that no batteries can come in contact with other batteries or conductive materials while in transport by protecting exposed connectors with insulating, non-conductive caps or tape. Do not transport batteries that are cracked or leaking. Check with the forwarding company for further advice.

### ASSEMBLY

#### ⚠ WARNING

Do not use the product if it is not completely assembled or if any parts appear to be missing or damaged. Use of a product that is not properly and completely assembled or with damaged or missing parts could result in serious personal injury.

#### ⚠ WARNING

Do not attempt to modify the product or create accessories or attachments not recommended for use with the product. Any such alteration or modification is misuse and could result in a hazardous condition leading to possible serious personal injury.

### OPERATION

#### ⚠ WARNING

Do not allow familiarity with the product to make you careless. Remember that a careless fraction of a second is sufficient to inflict serious injury.

#### ⚠ WARNING

Always remove the battery pack from the product when you are assembling parts, cleaning, or when not in use. Removing these energy sources will prevent accidental starting that could cause serious personal injury.

#### ⚠ WARNING

The product is not waterproof. Do not submerge in liquid. Failure to heed this warning could result in serious personal injury.

#### CAUTION

Always refer to the manual for any device recommended for use as an attachment or accessory. Proper use of any device, when attached to the product, is the sole responsibility of the operator. Improper use may damage the device or the product.

#### ⚠ WARNING

The product is capable of producing sound levels that can be dangerous to long-term hearing. Listening to music at high volume for any period of time can cause noise-induced hearing loss. The higher the volume, the less time required before your hearing could be affected.

### INSTALLING/REMOVING AAA BATTERIES

See page 6.

It is advisable to write down saved channels before replacing the AAA batteries.

There is a 15-second time frame for replacing the AAA batteries. If the batteries are not replaced within 15 seconds, the product will lose all settings previously stored in memory, and they will require reprogramming.

Always use new alkaline batteries for replacement.

1. Remove the battery pack, if installed.



- Loosen the screw in the battery door. Remove the door and set aside.
- Install two new AAA batteries according to polarity indicators inside the battery compartment.  
**NOTE:** Do not mix old and new batteries. Do not mix alkaline, standard (carbon-zinc), or rechargeable (nickel-cadmium) batteries.
- Replace the battery cover and tighten screw to secure.

### INSTALLING/REMOVING BATTERY PACK

See page 6.

#### To install battery pack:

- Place the battery pack in the product, aligning the rib on the battery pack with the groove in the battery port.
- Make sure the latches on the battery pack snap into place and the battery pack is secured to the product before beginning operation.
- Depress the latches to remove the battery pack.

**NOTE:** Always remove battery pack from radio when not in use.

### FOLD-DOWN FLEXIBLE ANTENNA

To decrease interference or electrical noise, extend the antenna or move the product to a higher elevation. The antenna folds down and out of the way when not in use.

### CONTROL PANEL

	Frequency modulation mode
	Amplitude modulation mode
	Auxiliary mode, allows another audio storage device or player to connect to product
	Allows wireless communication between the product and another Bluetooth-enabled device
	Press to change clock settings, mode display
	Press to store/ preset FM/AM frequencies in memory
	Press to turn on and off the product
	To select mode: FM, AM or AUX, disconnect the product from the paired device
	To adjust the volume or to set the time when in clock mode
	For automatic scan of available FM or AM frequencies

### LCD DISPLAY

When a battery pack is installed and the product is in the ON position, the LCD display will show the time, frequency, mode, and settings. When the battery pack is removed and AAA batteries are installed, the LCD display will display the time only.

**NOTE:** The illustrations of the LCD display shown in the manual are only examples of the frequencies you may see on your radio and are not the exact frequencies that you may choose to listen to.

### MENU NAVIGATION BUTTONS

Use the menu navigation buttons to turn the product on and off, control the volume, change frequencies, toggle between modes and set the time.

### TURNING THE PRODUCT ON AND OFF

See page 8.

- Press to turn the product on and off.

**NOTE:** When the product is on and a battery pack is installed, the battery symbol will be shown in the LCD display. If the battery charge is low, a flashing low battery indicator will be displayed.

### MODE SELECTION

See page 8.

- Press to cycle through available modes.

There are four modes to choose from:

- FM mode
- AM mode
- AUX mode
- BLUETOOTH® mode

**NOTE:** When turned on, the product will return to the last mode that was used if the battery was not disconnected. In the event power is lost to the product, the display will default to FM mode.

### ADJUSTING THE VOLUME

See page 8.

When the product is turned on, the product will return to the last volume setting used.

- To increase the volume, press .
- To decrease the volume, press .

### FM/AM TUNING

See page 9.

Use and to tune to the desired radio frequency. The selected frequency is displayed on the LCD.

#### To tune frequency manually:

Briefly push either or (not press and hold) to tune one frequency step at a time.

- Press and release to tune to a lower frequency.
- Press and release to tune to a higher frequency.

**To tune frequency automatically:**

1. Press and hold ◀ or ▶ to tune frequency automatically.
  2. Press ◀ or ▶ to stop scanning and select a frequency.
- To decrease interference or electrical noise, adjust the position of the antenna or move the product to a higher elevation.

**STORING A PRESET IN MEMORY**

See page 10.

The memory feature saves up to 20 frequencies as presets in the product's memory. You can save up to 10 frequencies each for FM and AM modes.

**Tune to the desired FM or AM frequency.**

1. Press and hold **PRESET** until "MEMORY" and the preset position number flash on the screen.
2. Press ◀ and ▶ to choose a preset position number.  
**NOTE:** There are 10 preset positions for FM and 10 for AM. Only one station can be saved in each preset position.
3. Press **PRESET** again to store the frequency.

**To tune to presets (fm or am mode):**

- Press and release **PRESET** to cycle through each preset position number and its associated frequency.

**EQUALIZER FUNCTION**

To adjust the bass and/or treble settings:

1. Press and hold **MODE** until "b" (BASS) is displayed. Press again and "t" (TREBLE) is displayed.
2. Press + or - until the desired bass or treble level (-5 to 5) is achieved. Press **MODE** to store your selection.

**SETTING THE CLOCK**

See page 11.

1. Press and hold **AUX/ESP7** until the hour time blinks.
2. Press + or - to select the hour.  
**NOTE:** Time is displayed in 12-hour format only. To select an hour that is afternoon and before midnight, cycle the hours until "PM" appears in the display.
3. Press and release **AUX/ESP7** to lock in the hour setting. Minute time blinks.
4. Press + or - to select the desired minute.
5. Press and release **AUX/ESP7** again to confirm the time.

**USING A PHONE/MP3 PLAYER (NOT INCLUDED) WITH THE PRODUCT**

See page 12.

**NOTE:** The retainer strap may be used to secure the device into position.

1. Press **MODE** until AUX mode is highlighted.
2. Connect auxiliary cable (not included) to the device.  
**NOTE:**
  - The phone/MP3 player must be on and in play mode for sound to be heard through the speakers.
  - All phone/MP3 player controls can be used normally

while connected to radio.

- Volume for any device connected through the auxiliary cable can be adjusted using the volume control for that device or by using + or - of the product.
  - Turning the product off will not turn the phone/MP3 player off.
  - The auxiliary cable does not provide charging function.
3. For complete operating instructions for the connected device, always refer to the manual that was included with your device.

**USING A BLUETOOTH® ENABLED DEVICE (NOT INCLUDED) WITH THE PRODUCT**

See page 13.

1. Press **MODE** until the BLUETOOTH® mode is highlighted.  
**NOTE:**

- When the product is switched to BLUETOOTH® mode, the product will attempt to pair to a BLUETOOTH® enabled device and "bt" will flash in the LCD display.
  - The product will automatically attempt to connect to the last device it was paired to. If a connection cannot be established within five seconds, the product will make itself available to other BLUETOOTH® enabled devices.
  - BLUETOOTH® enabled devices must be within 30 ft. of the product and set to search/scan in order to pair with the product.
2. Select "RYOBI Radio" from your device's list of available BLUETOOTH® signals to pair the device and the product. No password or PIN is required for connection.

**NOTE:**

- When the device has successfully paired with the radio, "bt" will stop flashing.
  - When a device is paired to the product, information for connecting to the device is saved in the radio's memory.
3. Press ◀ and ▶ to go to the previous or next track when streaming audio from a BLUETOOTH® enabled device.
  4. Press and release **PRESET** to cycle between pausing and playing the audio.

**NOTE:**

- These controls may not be supported by the BLUETOOTH® device and application.
  - All BLUETOOTH® enabled device controls can be used normally while paired to the product.
  - Volume for any device paired to the product can be adjusted using the volume control for that device or by pressing + or - on the product.
5. Press and hold **PRESET** to disconnect the all BLUETOOTH® enabled device.  
**NOTE:** When the device is disconnected, "bt" will begin flashing in the LCD display and the product will begin searching for another device.



EN
FR
DE
IT
ES
NL
PT
DA
SV
FI
NO
RU
PL
CS
HU
RO
LV
LT
ET
HR
SL
SK
EL
TR

### USING THE USB DEDICATED CHARGING PORT

See page 14.

The USB dedicated charging port provides charging power of 5 Volts DC at up to 1 Amp for your cell phone, MP3 player, or other USB devices.

#### CAUTION

Attempting to charge devices rated more than 1 Amp, such as a tablet, could damage the USB dedicated charging port and/or the device.

1. Connect one end of a USB cable (not provided) to your USB device.
2. Connect the other end of the USB cable (not provided) to the USB dedicated charging port to begin charging the device.

**NOTE:** The USB dedicated charging port provides power only; it does not provide any data communication capabilities.

#### MAINTENANCE

- Avoid using solvents when cleaning plastic parts. Most plastics are susceptible to damage from various types of commercial solvents and can be damaged by their use. Use dry cloths to remove dirt, dust, oil, grease, etc.

#### WARNING

Do not at any time let brake fluids, gasoline, petroleum-based products, penetrating oils, etc., come in contact with plastic parts. Chemicals can damage, weaken or destroy plastic which could result in serious personal injury.

When servicing, use only original manufacturer's replacement parts. Use of any other part could create a hazard or cause product damage.

#### ENVIRONMENTAL PROTECTION



Recycle raw materials instead of disposing of as waste. The product, accessories and packaging should be sorted for environmental-friendly recycling.



EurAsian Conformity Mark



Please read the instructions carefully before starting the product.



Waste electrical products should not be disposed of with household waste. Please recycle where facilities exist. Check with your local authority or retailer for recycling advice.

#### SYMBOLS



Safety Alert



CE conformity



La plus grande priorité a été donnée à la sécurité, aux performances et à la fiabilité de votre radio lors de sa conception.

### UTILISATION PRÉVUE

Ce produit est destiné à :

- écouter la radio FM/AM, les lecteurs MP3, et autres appareils audio
- charger les appareils équipés USB
- diffuser le son des appareils compatibles BLUETOOTH®

Ne vous servez pas de ce produit pour d'autres utilisations que celles décrites au chapitre des utilisations prévues.

### AVERTISSEMENTS GÉNÉRAUX DE SÉCURITÉ

#### ⚠ AVERTISSEMENT

**Lisez tous les avertissements de sécurité et toutes les instructions.** Le non respect des avertissements et du mode d'emploi peut entraîner un choc électrique, un incendie et/ou de graves blessures. Conservez tous les avertissements ainsi que le mode d'emploi pour vous-y reporter dans le futur.

- N'utilisez pas le produit près de l'eau.
- Utilisez uniquement un chiffon sec pour le nettoyage. N'utilisez jamais de liquide de frein, d'essence, de produits à base de pétrole ou de solvant puissant pour nettoyer l'appareil. Le respect de cette règle réduit les risques de perte de contrôle et de détérioration du boîtier plastique.
- Ne bloquez aucune ouverture de ventilation. Procédez à l'installation en respectant les instructions du fabricant.
- Ne mettez pas le produit dans une bibliothèque fermée ou sur une étagère sans ventilation convenable. Laissez un espace d'au moins 5 cm par rapport aux autres objets.
- Ne placez pas le produit à proximité d'une source de chaleur, telle que radiateurs, bouches d'air chaud ou autres appareils (amplificateurs compris) qui produisent de la chaleur.
- N'utilisez que les accessoires indiqués par le fabricant.
- Confiez toute réparation à du personnel qualifié. Une réparation est nécessaire lorsque le produit a été endommagé de quelque façon, lorsque un liquide a été renversé ou que des objets sont tombés sur le produit, lorsque le produit a été exposé à la pluie ou à l'humidité, lorsqu'il ne fonctionne pas correctement, ou lorsqu'il est tombé.
- N'effectuez l'entretien qu'à l'aide de pièces détachées et accessoires d'origine constructeur. Suivez les instructions du chapitre Entretien de ce manuel. Use of unauthorized parts or failure to follow Maintenance instructions may create a risk of shock or injury.
- Apprenez à connaître votre produit. Lisez attentivement le manuel utilisateur. Prenez connaissance des

applications et des limitations de l'appareil ainsi que des risques potentiels spécifiques qui lui sont attachés. Vous réduirez ainsi les risques de choc électrique, d'incendie ou de blessure grave.

- N'utilisez pas d'outil électrique en atmosphère explosive, comme en présence de liquides inflammables, de gaz ou de poussières. Le produit est susceptible de produire des étincelles susceptibles d'enflammer poussières et vapeurs.

### SÉCURITÉ ÉLECTRIQUE

- Un produit alimenté par batterie incorporée ou à l'aide d'un pack batterie séparé ne doit être rechargé qu'à l'aide du chargeur spécifiquement conçu pour cette batterie. L'utilisation d'un chargeur prévu pour un certain type de batterie avec un autre type de batterie peut entraîner un risque d'incendie.
- N'utilisez les appareils alimentés par batterie qu'avec les packs batterie leur étant destinés. L'utilisation de toute autre batterie entraîne un risque d'incendie.
- Utilisez des packs batterie 18 V lithium-ion.

#### ⚠ AVERTISSEMENT

Danger d'explosion en cas de remise en place incorrecte de la batterie. Ne les remplacez que par un type de pile identique ou équivalent.

### SÉCURITÉ PERSONNELLE

- N'utilisez pas cette radio pour écouter de la musique ou d'autres programmes audio lorsque vous utilisez des machines. Cela causerait des distractions qui pourraient entraîner de graves blessures.
- Cette radio est capable de délivrer des niveaux sonores dangereux pour l'audition à long terme. L'écoute de musique à niveau élevé pendant une certaine période de temps peut entraîner des pertes d'audition. Plus le volume sonore est élevé, plus votre audition peut être affectée rapidement.

### UTILISATION ET ENTRETIEN DU PRODUIT

- Lorsque le pack batterie n'est pas utilisé, éloignez-le des autres objets métalliques tels que trombones, pièces de monnaie, clés, clous, vis, ou autres petits objets susceptibles de court-circuiter les bornes de la batterie. La mise en court-circuit des bornes de la batterie pourrait causer des étincelles, des brûlures et provoquer un incendie.
- Gardez le produit sec, propre, et exempt d'huile et de graisse. Utilisez toujours un chiffon propre pour le nettoyer.
- Les appareils alimentés par batterie n'ont pas à être branchés sur le secteur; ils sont donc en permanence en état de fonctionner. Soyez conscient des risques éventuels lorsque vous n'utilisez pas votre appareil alimenté par batterie ou lorsque vous en changez des accessoires. Vous réduirez ainsi les risques de choc électrique, d'incendie ou de blessure grave.





- Ne mettez pas les appareils alimentés par batterie ni leur batterie à proximité du feu ou d'une source de chaleur. Vous réduirez ainsi les risques d'explosion et de blessures.
- N'écrasez pas, ne laissez pas tomber et n'endommagez pas le pack batterie. N'utilisez pas un pack batterie ou un chargeur qui serait tombé ou qui aurait reçu un choc sévère. Un pack batterie endommagé risque d'exploser. Éliminez immédiatement et de façon appropriée toute batterie endommagée ou qui serait tombée.
- Les batteries sont susceptibles d'exploser en présence d'une source d'embranchement, telle qu'une veilleuse. Pour réduire le risque de graves blessures, n'utilisez aucun appareil sans fil en présence d'une flamme nue. Une batterie qui explose peut projeter des éclats et des produits chimiques. En cas de contact, rincez immédiatement à grande eau.
- Ne rechargez pas un appareil alimenté par batterie en milieu humide ou mouillé. Vous réduirez ainsi les risques de choc électrique.
- Pour de meilleurs résultats, votre appareil alimenté par batterie doit être rechargé en un lieu où la température ambiante se situe entre 10°C et 38°C. Pour réduire le risque de graves blessures, ne pas ranger à l'extérieur ou dans un véhicule.
- Risque de situations incontrôlées en cas d'utilisation à des températures ambiantes inférieures à 0°C ou supérieures à 40°C.
- Sous des conditions d'utilisation ou de température extrêmes, la batterie est susceptible de fuir. Si du liquide entre en contact avec votre peau, lavez-la immédiatement au savon et à l'eau. Si du liquide pénètre dans vos yeux, rincez-les à l'eau claire pendant au moins 10 minutes, puis contactez immédiatement un médecin. Le respect de cette règle réduit les risques de blessures graves.
- Pour réduire le risque de blessures et de décharge électrique, le produit ne doit pas être utilisé comme un jeu et doit être tenu hors de portée des enfants.
- Conservez ces instructions. Reportez-vous y fréquemment et utilisez-le pour renseigner les autres utilisateurs susceptibles d'utiliser ce produit. Si vous prêtez ce produit à quelqu'un, prêtez-lui également ce manuel.
- Ne jetez pas les packs batterie usagés avec les ordures ménagères et ne les jetez pas au feu. Apportez-les à un centre de collecte/recyclage approprié.

#### TRANSPORT DES BATTERIES AU LITHIUM

Transportez les batteries en conformité avec les dispositions et règlements locaux et nationaux.

Respectez toutes les exigences légales particulières concernant l'emballage et l'étiquetage des batteries lorsque vous confiez leur transport à un tiers. Assurez-vous qu'aucune batterie ne puisse entrer en contact avec une autre batterie ou avec des matériaux conducteurs lors de son transport en isolant les bornes électriques avec du ruban adhésif ou des capuchons isolants. Ne transportez

pas une batterie qui serait fendue ou qui fuirait. Demandez conseil au transporteur pour de plus amples informations.

#### MONTAGE

##### ⚠ AVERTISSEMENT

N'utilisez pas le produit s'il n'a pas été complètement assemblé ou si un quelconque de ses éléments semble manquant ou endommagé. L'utilisation d'un appareil qui n'aurait pas été assemblé de façon complète et correcte ou dont certains éléments seraient endommagés ou manquants pourrait entraîner de graves blessures.

##### ⚠ AVERTISSEMENT

Ne tentez pas de modifier le produit ou de créer des accessoires dont l'utilisation n'est pas recommandée avec cet outil. Toute altération ou modification de la sorte constitue un mésusage et peut entraîner des situations risquées pouvant entraîner de graves blessures.

#### UTILISATION

##### ⚠ AVERTISSEMENT

Ne relâchez pas votre vigilance une fois familiarisé avec votre outil. Appelez-vous qu'une fraction de seconde d'inattention suffit à provoquer de graves blessures.

##### ⚠ AVERTISSEMENT

Retirez toujours le pack batterie du produit lorsque vous-y montez des éléments, que vous le nettoyez ou lorsque vous ne l'utilisez pas. Le retrait des sources d'énergie évitera toute mise en marche accidentelle susceptible de provoquer de graves blessures.

##### ⚠ AVERTISSEMENT

Le produit n'est pas étanche. Ne le plongez dans aucun liquide. Le non-respect de cet avertissement pourrait entraîner de graves blessures.

#### ATTENTION

Reportez-vous toujours au manuel pour ce qui concerne tout appareil recommandé en tant qu'accessoire. L'utilisation correcte de tout appareil, une fois raccordé au produit, est sous la responsabilité de l'opérateur. Une utilisation incorrecte est susceptible d'endommager l'appareil ou le produit.



**⚠ AVERTISSEMENT**

Cette radio est capable de délivrer des niveaux sonores dangereux pour l'audition à long terme. L'écoute de musique à niveau élevé pendant une certaine période de temps peut entraîner des pertes d'audition. Plus le volume sonore est élevé, plus votre audition peut être affectée rapidement.

**MISE EN PLACE/RETRAIT DES PILES AAA**

Voir page 6.

Il est recommandé de noter les fréquences mémorisées avant de remplacer les piles AAA.

Vous disposez de 15 secondes pour changer les piles AAA. Si les piles ne sont pas remplacées dans un délai de 15 secondes, la radio perdra tous les réglages préalablement enregistrés dans sa mémoire, et vous devrez la reprogrammer.

Lorsque vous remplacez les piles, utilisez toujours des piles alcalines neuves.

1. Retirez le pack batterie s'il est en place.
2. Desserrez la vis du compartiment des piles. Retirez la trappe et mettez-la de côté.
3. Mettez en place deux piles AAA neuves en respectant les polarités indiquées dans le compartiment des piles. **NOTE:** Ne mélangez pas piles neuves et piles usées. Ne mélangez pas piles alcalines, standard (zinc-charbon) ou rechargeables (cadmium-nickel).
4. Fermez la trappe des piles et resserrez la vis.

**MISE EN PLACE/RETRAIT DU PACK BATTERIE**

Voir page 6.

**Mise en place du pack batterie**

1. Mettez le pack batterie en place dans le produit, alignez ses languettes avec les rainures du logement batterie.
2. Assurez-vous que les languettes de chaque côté du pack batterie se verrouillent bien en place et que le pack batterie est bien bloqué dans l'outil avant de commencer le travail.
3. Appuyez sur les languettes pour retirer le pack batterie.

**NOTE:** Retirez toujours le pack batterie de la radio lorsqu'elle n'est pas utilisée.

**ANTENNE SOUPLE REPLIABLE**

Pour diminuer les interférences et le bruit électronique, déployez l'antenne ou mettez le produit plus haut. L'antenne se replie et s'escamote en cas de non-utilisation.

**PANNEAU DE COMMANDE**

<b>FM</b>	Mode modulation de fréquence
<b>AM</b>	Mode modulation d'amplitude

<b>AUX</b>	Mode auxiliaire, permettant à un autre appareil ou lecteur audio de se brancher sur le produit
<b>BLUETOOTH</b>	Permet la communication sans-fil entre le produit et un autre appareil compatible Bluetooth
<b>CLK / DSPY</b>	Appuyez pour changer les réglages de l'horloge, l'affichage de mode
<b>PRESET</b> ▶	Appuyez pour enregistrer/ présélectionner les fréquences FM/AM en mémoire
<b>⏻</b>	Appuyez pour allumer et éteindre le produit
<b>MODE</b>	Pour sélectionner le mode : FM, AM ou AUX, déconnexion du produit de l'appareil jumelé
<b>- VOL. +</b>	Pour ajuster le volume ou régler l'heure en mode horloge
<b>◀ SCAN ▶</b>	Pour balayer automatiquement les fréquences FM ou AM disponibles

**AFFICHEUR LCD**

Lorsqu'un pack batterie est mis en place et que le produit est en marche, l'afficheur LCD affiche l'heure, la fréquence, le mode, et les réglages. Lorsque le pack batterie est retiré et que des piles AAA sont mises en place, l'afficheur LCD affiche uniquement l'heure.

**NOTE:** Les illustrations de l'afficheur LCD montrées dans le manuel ne sont que des exemples des fréquences que vous pourriez voir affichées sur votre radio et ne représentent pas les fréquences exactes que vous pourriez choisir d'écouter.

**BOUTONS DE NAVIGATION DANS LES MENUS**

Utilisez les boutons de navigation dans les menus pour mettre en marche et arrêter le produit, pour contrôler le volume, changer de fréquence, passer d'un mode à l'autre et régler l'heure.

**MISE EN MARCHÉ ET ARRÊT DU PRODUIT**

Voir page 8.

- Appuyez sur **⏻** pour allumer et éteindre le produit.

**NOTE:** Lorsque le produit est en marche et qu'un pack batterie est mis en place, le symbole de batterie s'affiche. Si la charge de la batterie est faible, un symbole de batterie faible clignotant s'affichera également

**LA SÉLECTION DE MODE**

Voir page 8.

- Appuyez sur **MODE** pour faire défiler les modes disponible.

Vous pouvez choisir entre quatre modes:

- Mode FM



- Mode AM
- Mode AUX
- Mode BLUETOOTH®

**NOTE:** Lors de la mise en marche du produit, le dernier mode utilisé est activé, à condition que la batterie n'ait pas été retirée. Dans le cas d'une coupure de l'alimentation, l'affichage revient au mode FM par défaut.

## RÉGLAGE DU VOLUME

Voir page 8.

Lorsque la radio est mise en marche, le volume sonore retourne à son niveau précédent.

- Pour augmenter le volume, appuyez sur **+**.
- Pour diminuer le volume, appuyez sur **-**.

## SYNTONISATION FM/AM

Voir page 9.

Utilisez **◀** et **▶** pour accorder la fréquence radio désirée. La fréquence sélectionnée apparaît sur l'afficheur numérique.

### Pour une syntonisation manuelle:

Appuyez brièvement soit sur **◀** ou sur **▶** (ne maintenez pas l'appui) pour faire défiler une valeur de fréquence à la fois.

1. Appuyez et relâchez **◀** pour atteindre une fréquence inférieure.
2. Appuyez et relâchez **▶** pour atteindre une fréquence supérieure.

### Pour une syntonisation automatique :

1. Maintenez enfoncé **◀** ou **▶** pour régler automatiquement la fréquence.
2. Appuyez sur **◀** ou **▶** pour arrêter le balayage et choisir une fréquence.

Pour diminuer les interférences et le bruit électronique, ajustez la position de l'antenne ou mettez le produit plus haut.

## ENREGISTREMENT D'UNE PRÉSÉLECTION EN MÉMOIRE

Voir page 10.

La mémoire peut enregistrer jusqu'à 20 présélections de fréquence. Vous pouvez enregistrer jusqu'à 10 fréquences FM et 10 fréquences AM.

### Atteignez la fréquence FM ou AM désirée.

1. Appuyez sur **PRESET** jusqu'à ce que "MEMORY" ainsi que le numéro de présélection clignotent.
2. Press **◀** et **▶** pour choisir un numéro de présélection.  
**NOTE:** 10 présélections sont disponibles pour FM ainsi que pour AM. Une seule station peut être enregistrée pour chaque présélection.
3. Appuyez à nouveau sur **PRESET** pour enregistrer la fréquence.

### Pour atteindre une présélection (FM ou AM):

- Appuyez et relâchez **PRESET** pour faire défiler les numéros de présélection et leur fréquence associée.

## FONCTION ÉGALISEUR

Pour régler les graves et les aigus :

1. Maintenez enfoncé **MODE** jusqu'à ce que "b" (GRAVES) s'affiche.
2. Appuyez sur **+** ou **-** jusqu'à ce que le niveau des graves ou des aigus désiré (-5 à 5) soit atteint. Appuyez sur **MODE** pour enregistrer le réglage.

## RÉGLAGE DE L'HORLOGE

Voir page 11.

1. Maintenez enfoncé **CLK/BSPT** jusqu'à ce que les heures clignotent.
2. Appuyez sur **+** ou **-** pour régler l'heure.  
**NOTE:** L'heure ne s'affiche qu'au format 12-heures. Pour sélectionner une heure située entre midi et minuit, faites défiler les heures jusqu'à ce que "PM" s'affiche.
3. Appuyez et relâchez **CLK/BSPT** pour verrouiller le réglage de l'heure. Les minutes clignotent.
4. Appuyez sur **+** ou **-** pour régler les minutes.
5. Appuyez et relâchez **CLK/BSPT** pour confirmer l'heure.

## UTILISATION D'UN TÉLÉPHONE/LECTEUR MP3 (NON FOURNI) AVEC LE PRODUIT

Voir page 12.

**NOTE:** La sangle d'attache peut être utilisée pour maintenir le dispositif en place.

1. Appuyez sur **MODE** jusqu'à ce que AUX soit surligné.
2. Connectez le câble auxiliaire (non fourni) au produit.

### NOTE:

- Le téléphone/lecteur MP3 doit être en marche et en mode PLAY pour que le son soit audible à travers le haut-parleur.
  - Toutes les commandes d'un téléphone/lecteur MP3 peuvent être utilisées normalement lorsqu'il est connecté à la radio.
  - Le volume de tout appareil raccordé au câble auxiliaire peut être ajusté à l'aide du réglage du volume de cet appareil ou à l'aide des boutons **◀** ou **▶** de la radio.
  - L'arrêt de la radio entraînera l'arrêt du lecteur MP3.
  - Le câble auxiliaire ne permet pas la recharge.
3. Pour des instructions complètes concernant l'appareil connecté, reportez-vous toujours au mode d'emploi fourni avec votre appareil.

## UTILISATION D'UN APPAREIL COMPATIBLE BLUETOOTH® (NON FOURNI) AVEC LE PRODUIT

Voir page 13.

1. Appuyez sur **MODE** jusqu'à ce que BLUETOOTH® soit surligné.

### NOTE:

- Lorsque le produit sera en mode BLUETOOTH®,



il tentera de se jumeler avec un appareil BLUETOOTH® et "bt" clignotera.

- Le produit tentera automatiquement de se connecter au dernier appareil avec lequel il a été jumelé. Si aucune connexion ne peut être établie dans les cinq secondes, le produit se rendra disponible pour les autres appareils compatibles BLUETOOTH®.
  - Les appareils compatibles BLUETOOTH® doivent se trouver dans un rayon de 10 mètres par rapport au produit et mis en mode recherche pour pouvoir se jumeler avec le produit.
2. Choisissez "RYOBI Radio" dans la liste BLUETOOTH® proposée par votre appareil pour le jumeler avec le produit. Aucun mot de passe ni code PIN n'est requis.

**NOTE:**

- Une fois l'appareil jumelé avec succès avec la radio, "bt" s'arrêtera de clignoter.
  - Lorsqu'un appareil a été jumelé avec le produit, les informations de connexion sont enregistrées dans la mémoire de la radio.
3. Appuyez sur **◀** et **▶** pour passer au morceau précédent ou suivant lors de l'écoute d'un périphérique BLUETOOTH®.
4. Appuyez et relâchez **PRESET** pour mettre en pause/reprendre la lecture.

**NOTE:**

- Il est possible que ces contrôles ne soient pas supportés par l'appareil BLUETOOTH® et son application.
  - Toutes les commandes des appareils compatibles BLUETOOTH® peuvent être utilisées normalement une fois le jumelage effectué.
  - Le volume de tout appareil jumelé avec le produit peut être réglé à l'aide du réglage du volume de cet appareil ou par appui sur **+** ou **-** sur le produit.
5. Maintenez enfoncé **PRESET** pour déconnecter tous les appareils BLUETOOTH®.
- NOTE:** Une fois l'appareil déconnecté, "bt" commence à clignoter et le produit se met à la recherche d'un autre appareil.

**UTILISATION DU PORT USB DÉDIÉ À LA CHARGE**

Voir page 14.

Le port USB dédié à la charge fournit un courant maximal de 1 Ampère sous 5 Volts CC à votre téléphone, votre lecteur MP3, ou à un autre appareil USB.

**ATTENTION**

En cas de tentative de charge d'un appareil demandant plus de 1A, comme une tablette, le port dédié de charge et/ou l'appareil pourraient s'en voir endommagés.

1. Branchez une extrémité d'un câble USB (non fourni) dans votre appareil USB.
2. Connectez l'autre extrémité du câble USB (non fourni) dans le port dédié de charge USB du produit pour commencer la charge de l'appareil.

**NOTE:** Le port dédié de charge USB ne fournit que du courant, il ne permet pas le transfert de données.

**ENTRETIEN**

- Évitez d'utiliser des solvants pour nettoyer les parties en plastique. La plupart des plastiques sont susceptibles d'être endommagés par différents types de solvants du commerce. Use dry cloths to remove dirt, dust, oil, grease, etc.

**⚠ AVERTISSEMENT**

Ne laissez jamais du liquide de frein, de l'essence, des produits pétroliers, des huiles pénétrantes, etc. entrer en contact avec les éléments en plastique. Les produits chimiques peuvent endommager, affaiblir ou détruire les plastiques, ce qui pourrait entraîner de graves blessures.

N'effectuez les opérations de réparation et d'entretien qu'avec des pièces détachées d'origine constructeur. L'utilisation de toute autre pièce est susceptible de présenter un danger ou d'endommager votre outil.

**PROTECTION DE L'ENVIRONNEMENT**

Recyclez les matières premières au lieu de les jeter avec les ordures ménagères. Pour protéger l'environnement, le produit, les accessoires et les emballages doivent être triés.

**SYMBOLES**

Alerte de Sécurité



Conformité CE



Marque de qualité EurAsian



Veillez lire attentivement les instructions avant de mettre l'appareil en marche.



Les produits électriques hors d'usage ne doivent pas être jetés avec les ordures ménagères. Recyclez-les par l'intermédiaire des structures disponibles. Contactez les autorités locales pour vous renseigner sur les conditions de recyclage.



Sicherheit, Leistung und Zuverlässigkeit hatten oberste Priorität bei der Entwicklung Ihres Radio.

### VORGESEHENE VERWENDUNG

Das Produkt ist vorgesehen zum:

- Hören von FM/AM Radio, MP3 Playern und anderen Audiogeräten
- Laden von USB-fähigen Geräten
- Audiostreaming von BLUETOOTH® Geräten

Benutzen Sie das Produkt nicht für andere Aufgaben, als die genannten bestimmungsgemäßen Verwendungen.

### ALLGEMEINE SICHERHEITSWARNUNGEN

#### WARNUNG

##### **Lesen Sie alle Warnungen und Anweisungen!**

Die Nichtbeachtung der Sicherheitshinweise und der Anweisungen kann zu Stromschlag, Feuer und/oder schweren Verletzungen führen. Bewahren Sie alle Warnhinweise und Anleitungen zum späteren Nachschlagen auf.

- Benutzen Sie das Produkt nicht in der Nähe von Wasser.
- Nur mit einem trockenen Tuch reinigen. Verwenden Sie nie Bremsflüssigkeit, Benzin, Produkte auf Erdölbasis oder starke Lösungsmittel, um das Werkzeug zu reinigen. Wenn diese Anweisung befolgt wird, wird die Gefahr eines Kontrollverlustes und der Zerstörung des Kunststoffgehäuses verringert.
- Blockieren Sie keine der Belüftungsöffnungen. Stellen Sie das Radio gemäß den Vorschriften des Herstellers auf.
- Stellen Sie das Produkt nicht in geschlossene Bücherschränke oder -regale ohne ausreichende Belüftung. Lassen Sie mindestens 5 cm Abstand zu anderen Gegenständen.
- Stellen Sie das Produkt nicht in die Nähe von Wärmequellen wie Heizkörpern, Heizregistern, Herden oder anderen Produkten (einschließlich Verstärkern), die Wärme entwickeln.
- Verwenden Sie ausschließlich die durch den Hersteller vorgeschriebenen Anbau- und Zubehörteile.
- Überlassen Sie alle Wartungsarbeiten einem qualifizierten Kundendienst. Wartung ist erforderlich, wenn das Produkt auf irgendeine Weise beschädigt wurde, Flüssigkeit darüber verschüttet wurde oder Gegenstände in das Produkt gefallen sind, das Produkt Regen oder Feuchtigkeit ausgesetzt wurde oder nicht normal funktioniert oder fallen gelassen wurde.
- Wenn das Produkt gewartet wird, verwenden Sie nur Ersatzteile, Zubehör oder Anbauteile des Herstellers. Befolgen Sie die Anweisungen im Abschnitt "Pflege" in dieser Anleitung. Die Verwendung von nicht-

autorisierten Teilen oder ein Nichtbefolgen der Pflegeanweisungen können zu Stromschlag oder Verletzung führen.

- Machen Sie sich mit Ihrem Produkt vertraut. Lesen Sie sorgfältig die Bedienungsanleitung. Machen Sie sich mit den Funktionen und Einschränkungen, sowie den besonderen potenziellen Gefahren in Verbindung mit diesem Werkzeug, vertraut. Das Risiko von elektrischen Schlägen, Bränden oder schweren Verletzungen wird dadurch reduziert.
- Setzen Sie das Produkt nicht in explosiver Umgebung ein, wie z.B. bei Vorhandensein entzündlicher Flüssigkeiten, von Gasen oder Staub. Das Produkt kann Funken erzeugen, die Staub oder Dämpfe entzünden können.

### ELEKTRISCHE SICHERHEIT

- Ein akkubetriebenes Produkt mit internen Akkus oder einem getrennten Akkupack darf nur mit dem für den Akku vorgeschriebenen Ladegerät aufgeladen werden. Ein für einen Akku geeignetes Ladegerät kann zu einer Feuergefahr führen, wenn es mit einem anderen Akku benutzt wird.
- Benutzen Sie ein akkubetriebenes Produkt nur mit dem speziell dafür bestimmten Akkupack. Die Verwendung anderer Akkus kann eine Feuergefahr verursachen.
- Benutzen Sie 18 V Lithium-Ionen Akkupacks.

#### WARNUNG

Falls die Batterie nicht korrekt ausgetauscht wird besteht Explosionsgefahr. Ersetzen Sie sie nur mit der gleichen oder einer gleichwertigen Art.

### PERSÖNLICHE SICHERHEIT

- Verwenden Sie das Radio nicht dazu Musik oder andere Audioprogramme zu hören, während Sie mit Maschinen arbeiten. Dies kann zu Ablenkungen führen, die schwere Verletzungen verursachen können.
- Dieses Radio kann Geräuschpegel erzeugen, die ein Risiko bleibender Gehörschädigungen darstellen können. Das Hören von Musik mit hoher Lautstärke kann lärmbedingten Hörverlust verursachen. Je höher die Lautstärke ist, desto kürzer ist die Zeitspanne, bevor diese sich auf das Gehör auswirkt.

### BENUTZUNG UND PFLEGE DES PRODUKTES

- Halten Sie den Akkupack fern von Metallgegenständen wie Büroklammern, Münzen, Schlüsseln, Nägeln, Schrauben oder anderen kleinen Metallgegenständen, die eine Verbindung von einem Pol zum anderen herstellen können, fern, wenn er nicht benutzt wird Kurzschließen des Akkus kann Funken, Verbrennungen oder Feuer verursachen.
- Halten Sie das Produkt trocken, sauber und frei von Öl und Schmierstoffen. Benutzen Sie zum Reinigen immer einen sauberen Lappen.



- Batteriebetriebene Produkte müssen nicht an eine Steckdose angeschlossen werden; sie sind daher jederzeit betriebsbereit. Achten Sie bei der Benutzung des batteriebetriebenen Produkts und beim Zubehörschutz auf mögliche Gefahren. Durch Befolgung dieser Anweisung wird das Risiko von Bränden, elektrischen Schlägen und Körperverletzungen verringert.
- Halten Sie batteriebetriebene Produkte bzw. deren Akkus von Feuer und Hitze fern. Dies verringert das Explosions- und Verletzungsrisiko.
- Zerdrücken oder beschädigen Sie den Akku nicht und lassen Sie ihn nicht fallen. Verwenden Sie niemals Akkus oder Ladegeräte, die auf den Boden gefallen sind, oder einem starken Schlag ausgesetzt waren. Ein beschädigter Akku kann explodieren. Entsorgen Sie einen auf den Boden gefallenen oder beschädigten Akku unverzüglich und ordnungsgemäß.
- Batterien können bei Vorhandensein einer Zündquelle, wie z. B. einer Zündflamme explodieren. Verwenden Sie daher zur Verringerung der Gefahr schwerer Verletzungen niemals ein kabelloses Produkt bei Vorhandensein offener Flamme. Ein explodierender Akku kann Trümmerteile und Chemikalien streuen. Falls betroffen, sofort mit Wasser abspülen.
- Laden Sie das akkubetriebene Gerät nicht an feuchten oder nassen Orten auf. Das Risiko von elektrischen Schlägen wird dadurch reduziert.
- Für optimale Ergebnisse Ihres akkubetriebenen Produktes sollte es an einem Ort mit einer Temperatur von mehr als 10°C aber weniger als 38°C aufgeladen werden. Um optimale Ergebnisse zu erzielen, sollte Ihr Akku-Produkt an einem Ort aufgeladen werden, bei dem die Temperatur zwischen +10°C und +38°C liegt. Nicht im Freien oder in Fahrzeugen lagern, um die Gefahr schwerer Verletzungen zu verringern.
- Es kann zur Gefahr durch unkontrollierte Situationen kommen, wenn das Produkt bei Temperaturen von unter 0°C oder über 40°C benutzt wird.
- Unter extremen Anwendungs- oder Temperaturbedingungen Batterieflüssigkeit auslaufen. Wenn Ihre Haut in Kontakt mit der Flüssigkeit kommt, sofort mit Seife und Wasser waschen. Falls die Flüssigkeit in die Augen gerät, spülen Sie diese mindestens 10 Minuten lang mit sauberem Wasser aus und nehmen Sie dann umgehend ärztliche Hilfe in Anspruch. Das Befolgen dieser Regel verringert die Gefahr schwerer Verletzungen.
- Um das Risiko von Verletzungen und Stromschlägen zu verringern, sollte das Produkt nicht als Spielzeug für Kinder verwendet werden oder an Orten aufbewahrt werden, an denen Kinder es erreichen können.
- Bewahren Sie diese Anleitung auf. Lesen Sie sie regelmäßig nach und verwenden Sie sie zur Einweisung anderer Anwender. Sollten Sie dieses Produkt jemandem leihen, geben Sie dieser Person auch diese Anleitung.
- Entsorgen Sie verbrauchte Akkupacks nicht in dem

Hausmüll oder verbrennen sie. Bringen Sie sie zu einer geeigneten Entsorgungs-/Sammelstelle.

#### TRANSPORT VON LITHIUM AKKUS

Transportieren Sie den Akku gemäß Ihren örtlichen und nationalen Bestimmungen und Regeln.

Befolgen Sie alle besonderen Anforderungen für Verpackung und Beschriftung, wenn Sie Akkus von Dritten transportieren lassen. Stellen Sie sicher, dass beim Transport kein Akku in Kontakt mit anderen Akkus oder leitenden Materialien kommt, indem Sie die freien Anschlüsse mit Isolierband, nichtleitenden Kappen oder Klebeband schützen. Transportieren Sie keine Akkus die gebrochen oder undicht sind. Befragen Sie Ihre Transportfirma nach weiteren Informationen.

#### ZUSAMMENBAU

##### ⚠ WARNUNG

Benutzen Sie das Produkt nicht, wenn es nicht vollständig montiert ist, oder wenn Teile fehlen oder beschädigt sind. Die Benutzung eines Produktes das nicht ordnungsgemäß und vollständig montiert ist, bzw. mit beschädigten oder fehlenden Teilen kann zu schweren Verletzungen führen.

##### ⚠ WARNUNG

Versuchen Sie nicht dieses Produkt zu verändern, oder Zubehörteile deren Verwendung nicht für dieses Werkzeug empfohlen ist zu benutzen. Jede solche Änderung oder Umbau ist missbräuchlich, und könnte zu einer gefährlichen Situation mit möglichen schweren Verletzungen führen.

#### BETRIEB

##### ⚠ WARNUNG

Achten Sie darauf, dass Vertrautheit mit diesem Produkt Sie nicht nachlässig werden lässt. Denken Sie daran, dass eine Unkonzentriertheit für einen Sekundenbruchteil genügen kann, um eine schwere Verletzung zu verursachen.

##### ⚠ WARNUNG

Entfernen Sie den Akku immer aus dem Produkt, wenn Sie Teile montieren, reinigen oder wenn es nicht in Gebrauch ist. Entfernen der Energiequelle verhindert unabsichtliches Starten, das zu schweren Verletzungen führen kann.



**⚠ WARNUNG**

Das Produkt ist nicht wasserdicht. Nicht in Flüssigkeit ein-/untertauchen tauchen. Die Nichtbeachtung dieser Warnung kann zu schweren Personenschäden führen.

**ACHTUNG**

Lesen Sie immer die Bedienungsanleitung eines jeden empfohlenen Anbau- oder Zubehörteils. Die ordnungsgemäße Benutzung jedes Gerätes, wenn es an dem Produkt angeschlossen ist, liegt in der alleinigen Verantwortung des Benutzers. Falsche Benutzung kann das Gerät oder das Produkt beschädigen.

**⚠ WARNUNG**

Dieses Radio kann Geräuschpegel erzeugen, die ein Risiko bleibender Gehörschädigungen beinhalten können können. Das Hören von Musik mit hoher Lautstärke kann lärmbedingten Hörverlust verursachen. Je höher die Lautstärke ist, desto kürzer ist die Zeitspanne, bevor diese sich auf das Gehör auswirkt.

**EINLEGEN/ENTFERNEN VON AAA BATTERIEN**

Siehe Seite 6.

Es ist ratsam die benutzten Sender aufzuschreiben, bevor Sie die AAA Batterien austauschen.

Es gibt ein 15-Sekunden Zeitfenster zum Austausch der AAA Batterien. Falls die Batterien nicht innerhalb von 15 Sekunden ersetzt werden, gehen alle Einstellungen des Radios, die vorher gespeichert wurden, verloren und müssen neu programmiert werden.

Verwenden Sie zum Batterientausch immer nur neue alkalische Batterien.

1. Entfernen Sie den Akkupack, wenn er montiert ist.
2. Lösen Sie die Schraube der Batteriefachabdeckung. Entfernen Sie die Abdeckung und legen Sie zur Seite.
3. Setzen Sie zwei neue AAA Batterien gemäß der Polaritätsanzeige im Batteriefach ein.

**BITTE BEACHTEN:** Verwenden Sie nicht gleichzeitig alte und neue Batterien. Mischen Sie nicht Alkaline und Standard (Zink-Kohle) Batterien oder aufladbare Akkus (Nickel-Cadmium).

4. Schließen Sie die Batteriefachabdeckung und ziehen Sie die Schraube fest.

**EINSETZEN/ENTFERNEN DES AKKUPACKS**

Siehe Seite 6.

**Akkupack einsetzen**

1. Legen Sie den Akkupack in das Produkt ein, indem Sie den Steg des Akkupacks mit dem Schlitz in dem Akkufach ausrichten.
2. Lassen Sie die Laschen auf beiden Seiten des Akkus einrasten und vergewissern Sie sich, dass der Akku vor Beginn des Betriebs sicher im Gerät sitzt.

3. Drücken Sie die Verriegelung, um den Akkupack zu entfernen.

**BITTE BEACHTEN:** Entfernen Sie den Akkupack immer aus dem Radio, wenn es nicht benutzt wird.

**EINKLAPPBARE, FLEXIBLE ANTENNE**

Damit Störungen oder Elektroraschen verringert werden, ziehen Sie die Antenne aus oder stellen das Produkt an einen höheren Ort. Die Antenne kann zusammengeklappt werden, wenn sie nicht benutzt wird.

**BEDIENFELD**

	FM Modus
	AM Modus
	Aux Modus, erlaubt Anschluss eines anderen Tonträgers oder Players an das Gerät
	Erlaubt kabellose Kommunikation zwischen dem Produkt und einem anderen Bluetooth-Gerät.
	Drücken, für Uhreinstellung, Modusanzeige
	Drücken, um AM/FM Frequenzen zu speichern
	Drücken, um das Produkt an- und auszuschalten
	Auswählen das Modus: FM, AM oder AUX, trennen Sie das Produkt von dem gekoppelten Gerät
	Zum Einstellen der Lautstärke oder der Zeit im Uhrenmodus
	Zum automatischen Durchsuchen der verfügbaren FM oder AM Frequenzen

**LCD ANZEIGE**

Wenn ein Akkupack eingelegt ist und der Produkt in der AN Position ist, zeigt die LCD - Anzeige die Zeit, Frequenz, Modus und Einstellungen an. Wenn der Akkupack entfernt und die AAA Batterien eingelegt sind, zeigt die LCD Anzeige nur die Zeit an.

**BITTE BEACHTEN:** Die Illustrationen der LCD Anzeige in der Bedienungsanleitung sind nur Beispiele der Frequenzen, die Sie auf Ihrem Radio sehen können und nicht die exakten Frequenzen, die Sie vielleicht hören möchten.

**MENÜTASTEN**

Benutzen Sie die Menüasten, um das Produkt an- und auszuschalten, die Lautstärke einzustellen, Frequenzen zu wechseln, zwischen den Modi zu wechseln oder die Zeit einzustellen.



## AN-UND AUSSCHALTEN DES PRODUKTES

Siehe Seite 8.

- Drücken Sie um das Produkt an- und auszuschalten.

**BITTE BEACHTEN:** Wenn das Produkt angeschaltet und der Akkupack eingelegt ist, wird das Batteriesymbol auf der LCD Anzeige angezeigt. Falls der Ladezustand der Batterie niedrig ist, erscheint außerdem eine blinkende Anzeige, die den niedrigen Ladezustand anzeigt

## BETRIEBSART-WÄHLSCHALTER

Siehe Seite 8.

- Drücken Sie um zwischen den verfügbaren Modi zu wechseln.

Es stehen vier Modi zur Auswahl:

- FM Betriebsmodus
- AM Betriebsmodus
- AUX Betriebsmodus
- BLUETOOTH® Betriebsmodus

**BITTE BEACHTEN:** Wenn das Produkt angeschaltet wird, kehrt es in den letzten verwendeten Modus zurück, wenn die Batterie nicht entnommen wurde. Falls die Energieversorgung des Produktes getrennt wird, kehrt die Anzeige in den FM Modus zurück.

## EINSTELLEN DER LAUTSTÄRKE

Siehe Seite 8.

Wird das Radio eingeschaltet, schaltet es auf die zuletzt verwendete Lautstärkeneinstellung.

- Zum Erhöhen der Lautstärke, drücken Sie .
- Zum Verringern der Lautstärke, drücken Sie .

## FM/AM EINSTELLEN

Siehe Seite 9.

Benutzen Sie und um den gewünschten Radiofrequenzen einzustellen. Die gewählte Frequenz wird in der Digitalanzeige angezeigt.

### Zur manuellen Frequenzeinstellung:

Drücken Sie entweder kurz oder (nicht drücken und halten), um die Frequenz schrittweise zu ändern.

1. Drücken Sie , um eine niedrigerer Frequenz einzustellen.
2. Drücken Sie , um eine höhere Frequenz einzustellen.

### Zur automatischen Frequenzeinstellung:

1. Drücken und halten Sie oder um die Frequenzen automatisch einzustellen.
2. Drücken Sie oder um den Suchvorgang zu stoppen und eine Frequenz zu wählen.

Um Störungen und Elektrorauschen zu verringern, verändern Sie die Position der Antenne oder bewegen das Produkt an einen höher gelegenen Ort.

## SPEICHERN EINER VOREINSTELLUNG

Siehe Seite 10.

Die Speicherfunktion speichert bis zu 20 Frequenzen als Voreinstellungen im Speicher des Radios. Sie können jeweils bis zu 10 Frequenzen für die FM und AM Modi speichern.

### Stellen Sie den gewünschten FM oder AM Frequenzen ein.

1. Drücken und halten Sie bis „SPEICHER“ und die voreingestellte Position auf der Anzeige blinken.
2. Drücken Sie und um die gewünschte voreingestellte Nummer zu wählen.

**BITTE BEACHTEN:** Es gibt 10 Voreinstellungen für FM und 10 für AM. Nur ein Sender kann pro Position gespeichert werden.

3. Drücken Sie nochmal um die Frequenz zu speichern.

### Zum Auswählen der Voreinstellungen (FM oder AM Modus):

- Drücken Sie kurz um durch jede Voreinstellung und die entsprechende Frequenz zu blättern.

## EQUALIZER-FUNKTION

Zum Einstellen von Bass und/oder Höhen:

1. Drücken und halten Sie bis „b“ (BASS) angezeigt wird. Nochmal drücken und „t“ (HÖHEN) wird angezeigt.
2. Drücken Sie oder bis der gewünschte Pegel von Bass oder Höhen (-5 bis 5) erreicht ist. Drücken Sie um Ihre Auswahl zu speichern.

## EINSTELLUNG DER UHR

Siehe Seite 11.

1. Drücken und halten Sie bis die Stundenanzeige blinkt.
2. Drücken Sie oder um die Stunde zu wählen.  
**BITTE BEACHTEN:** Die Zeit wird nur im 12-Stunden Format angezeigt. Zum Auswählen einer Stunde am Nachmittag und vor Mitternacht, blättern sie durch die Stunden, bis "PM" angezeigt wird.
3. Drücken Sie kurz um die Stundeneinstellung zu speichern. Die Minutenanzeige blinkt.
4. Drücken Sie oder um die gewünschte Minute zu wählen.
5. Drücken Sie nochmal kurz um die Zeit zu bestätigen.

## BENUTZEN EINES TELEFONS/MP3-PLAYERS (NICHT ENTHALTEN) MIT DEM PRODUKT

Siehe Seite 12.

**BITTE BEACHTEN:** Die Haltetasche kann dazu verwendet werden, einen MP3 Spieler an Ort und Stelle zu halten.

1. Drücken Sie bis AUX Modus markiert ist.
2. Schließen Sie das Anschlusskabel (nicht enthalten) an das Gerät an.

### BITTE BEACHTEN:

- Das Telefon oder der MP3 Player muss eingeschaltet sein und sich im PLAY Modus







befinden, damit man durch den Lautsprecher etwas hören kann.

- Sämtliche Steuerungsfunktionen des Telefons oder des MP3 Players können, während dieser an das Radio angeschlossen ist, normal genutzt werden.
  - Die Lautstärke eines Geräts, das über das Zusatzkabel angeschlossen ist kann mit der Lautstärkensteuerung dieses Geräts oder mit den **+** bzw. **-** Tasten des Radios eingestellt werden.
  - Das Ausschalten des Radios schaltet den Telefon oder der MP3 Player nicht aus.
  - Das Anschlusskabel bietet keine Ladefunktion.
3. Lesen Sie immer die mit Ihrem Gerät gelieferte Bedienungsanleitung für weitere Information zur Bedienung des angeschlossenen Gerätes.

### **BENUTZUNG EINES BLUETOOTH® FÄHIGEN GERÄTES (NICHT ENTHALTEN) MIT DEM PRODUKT.**

*Siehe Seite 13.*

1. Drücken Sie **[MODE]** bis der BLUETOOTH® Modus markiert ist.

#### **BITTE BEACHTEN:**

- Wenn das Produkt in BLUETOOTH® Modus geschaltet ist, wird das Produkt versuchen, sich mit einem BLUETOOTH® fähigen Gerät zu koppeln und "bt" blinkt auf der LCD Anzeige.
  - Das Produkt wird automatisch versuchen, sich mit dem letzten gekoppelten Gerät zu verbinden. Wenn eine Verbindung nicht innerhalb 5 Sekunden aufgebaut werden kann, macht das Produkt sich für andere BLUETOOTH® fähige Geräte verfügbar.
  - BLUETOOTH® fähige Geräte müssen innerhalb 9,1 meter von dem Produkt sein und auf Suchen/ Scannen gestellt sein, um mit dem Produkt zu koppeln.
2. Wählen Sie "RYOBI Radio" in der Liste verfügbarer BLUETOOTH® Geräte Ihres Gerätes, um das Gerät mit dem Produkt zu koppeln. Für die Verbindung ist keine PIN oder eine Passwort erforderlich.

#### **BITTE BEACHTEN:**

- Wenn das Gerät erfolgreich mit dem Radio gekoppelt ist, hört "bt" auf zu blinken.
  - Wenn ein Gerät mit dem Produkt gekoppelt ist, wird die Information über die Verbindung mit dem Gerät in dem Speicher des Radios gespeichert.
3. Drücken Sie **◀** und **▶** um zu dem vorigen oder nächsten Titel zu gelangen, wenn Sie Audio von einem BLUETOOTH® fähigen Gerät abspielen.

4. Drücken Sie kurz **[PRESET]** um zwischen Pause und Abspielen zu wählen.

#### **BITTE BEACHTEN:**

- Diese Bedienelemente werden vielleicht nicht von dem BLUETOOTH® Gerät und der Anwendung unterstützt.
- Alle Bedienelemente des BLUETOOTH® fähigen Gerätes können normal benutzt werden während es mit dem Produkt gekoppelt ist.
- Die Lautstärke eines mit dem Produkt gekoppelten

Gerätes kann mit der Lautstärkeeinstellung dieses gekoppelten Gerätes, oder durch Drücken von **+** oder **-** auf dem Produkt, eingestellt werden.

5. Drücken und halten Sie **[PRESET]** um alle BLUETOOTH® fähigen Geräte zu trennen.

**BITTE BEACHTEN:** Wenn das Gerät getrennt ist, fängt "bt" im LCD Display an zu blinken und das Produkt beginnt, ein anderes Gerät zu suchen.

### **BENUTZEN DER USB LADEBUCHSE**

*Siehe Seite 14.*

Die USB Ladebuchse kann mit 5 Volt DC bei bis zu 1 Amp Ihr Mobiltelefon, MP3 Player oder andere USB Geräte aufladen.

#### **ACHTUNG**

Sollten Sie versuchen, Geräte aufzuladen, die mehr als 1A Ladestrom benötigen, zum Beispiel Tablets, könnte dies Ihre USB Ladebuchse und/oder das Gerät beschädigen.

1. Verbinden Sie ein Ende des USB Kabel (nicht enthalten) mit Ihrem USB Gerät.
2. Verbinden Sie das andere Ende des USB Kabels (nicht enthalten) mit der USB Ladebuchse, um das Gerät aufzuladen.

**BITTE BEACHTEN:** Die USB Ladebuchse liefert nur Ladestrom; sie bietet keine Möglichkeit zur Datenkommunikation.

### **WARTUNG UND PFLEGE**

- Vermeiden Sie beim Reinigen der Plastikteile den Einsatz von Lösungsmitteln. Die meisten Kunststoffe sind anfällig gegen die verschiedensten Arten von kommerziellen Reinigungsmitteln und können durch deren Verwendung beschädigt werden. Benutzen Sie trockene Lappen um Schmutz, Staub, Öl, Fett usw. zu entfernen.

#### **⚠ WARNUNG**

Lassen Sie niemals Bremsflüssigkeiten, Benzine, Produkte auf Erdölbasis, Rostlöser usw. mit den Plastikteilen in Kontakt geraten. Chemikalien können Plastik beschädigen, aufweichen oder zerstören, was zu schweren Verletzungen führen kann.

Verwenden Sie zur Wartung ausschließlich Original-Ersatzteile des Herstellers. Der Einsatz von anderen Teilen kann eine Gefahr verursachen oder das Produkt beschädigen.



## UMWELTSCHUTZ



Recyceln Sie die Rohstoffe, anstatt sie im Haushaltsabfall zu entsorgen. Zum Schutz der Umwelt müssen das Produkt, die Zubehörteile und die Verpackungen getrennt entsorgt werden.

## SYMBOLE



Sicherheitswarnung



CE Konformität



EurAsian Konformitätszeichen



Bitte lesen Sie die Anweisungen sorgfältig durch, bevor Sie das Produkt einschalten.



Elektrische Geräte sollten nicht mit dem übrigen Müll entsorgt werden. Bitte entsorgen Sie diese an den entsprechenden Entsorgungsstellen. Wenden Sie sich an die örtliche Behörde oder Ihren Händler, um Auskunft über die Entsorgung zu erhalten.



E' stata data massima priorità a sicurezza, prestazioni e affidabilità nel design di questa radio.

### UTILIZZO

Prodotto progettato per:

- riprodurre radio FM/AM, player MP3 e altri dispositivi audio
- caricare dispositivi con cavo USB
- ascoltare audio in streaming da dispositivi dotati di BLUETOOTH®

Non utilizzare il prodotto in modi diversi da quelli indicati.

### AVVERTENZE GENERALI DI SICUREZZA

#### ⚠ AVVERTENZE

**Leggere tutti gli avvertimenti e le istruzioni di sicurezza.** La mancata osservanza delle avvertenze e delle istruzioni potrà causare scosse elettriche, incendi e/o gravi lesioni personali. Conservare tutte le istruzioni e le avvertenze per eventuali riferimenti futuri.

- Non utilizzare il prodotto accanto all'acqua.
- Pulire sempre con un panno asciutto. Non utilizzare liquidi per freni, prodotti a base di benzina o petrolio o solventi molto potenti per pulire l'utensile. Seguire queste norme ridurrà il rischio di perdita di controllo e deterioramento della plastica esterna.
- Non bloccare le griglie di ventilazione. Montare seguendo le istruzioni della ditta produttrice.
- Non posizionare il prodotto su librerie chiuse o scaffali senza una adeguata ventilazione. Lasciare una distanza minima di 5 cm da qualsiasi oggetto estraneo.
- Non posizionare il prodotto accanto a fonti di calore come radiatori, pompe di calore, stufe o altri prodotti (compreso amplificatori) che producono calore.
- Utilizzare solo accessori ed elementi specificati dalla ditta produttrice.
- Per tutte le operazioni di manutenzione rivolgersi a personale specializzato. Si dovranno svolgere le dovute operazioni di manutenzione quando il prodotto è danneggiato, se sono stati versati liquidi sullo stesso o se sono caduti degli oggetti sul prodotto, se il prodotto è stato esposto a pioggia o umidità e non funziona normalmente, o se è caduto.
- Quando si svolgono le operazioni di manutenzione, utilizzare solo parti di ricambio, accessori ed elementi della ditta produttrice. Seguire le istruzioni nella sezione manutenzione del presente manuale. L'utilizzo di parti non autorizzate o la mancata osservanza delle istruzioni di manutenzione potrà causare delle lesioni o scosse elettriche.
- Familiarizzare con il prodotto. Leggere attentamente il manuale d'istruzioni. Imparare a conoscere le

applicazioni e limitazioni del prodotto come pure i rischi potenziali specifici correlati allo stesso. Il rispetto di tali norme limita il rischio di scosse elettriche, incendi o lesioni gravi.

- No utilice el producto en atmósferas explosivas, como en presencia de gases, polvos o líquidos inflamables. El producto podrá crear chispas que podrán causar incendios si se a contacto con polveri o vapori.

### SICUREZZA ELETTRICA

- Un prodotto a batterie con un gruppo batterie integro o con un gruppo batterie seprato deve essere ricaricato solo con il caricatore specificato per le batterie. Un caricatore che potrà essere adatto per un tipo di batteria potrà rappresentare un rischio di incendio quando viene utilizzato con un'altra batteria.
- Utilizzare un prodotto che funziona a batterie solo con un gruppo batterie specificatamente progettato. L'utilizzo di batterie comuni potrà rappresentare un rischio di incendio.
- Utilizzare gruppi batterie agli ioni di litio da 18 V.

#### ⚠ AVVERTENZE

La batteria potrà esplodere se inserita in modo non corretto. Sostituire solo con pile dello stesso tipo o di un tipo equivalente.

### SICUREZZA PERSONALE

- Non utilizzare la radio per ascoltare musica o altri programmi audio mentre si utilizza il dispositivo. In caso contrario ci si potrà distrarre provocando gravi lesioni personali.
- Questa radio è in grado di riprodurre i livelli di suono eventualmente pericolosi per l'udito a lungo termine. Ascoltare musica ad alto volume per un lungo periodo di tempo potrà causare perdita di udito dovuta al rumore. Più alto il volume, inferiore sarà il tempo che si impiegherà prima che il programma da riprodurre verrà interessato.

### PRODUCT USE AND CARE

- Quando il gruppo batterie non viene utilizzato, tenerlo lontano da altri oggetti metallici come fermagli, monete, chiavi, chiodi, viti, o altri piccoli oggetti che potranno creare connessioni da un terminale all'altro. Cortocircuitare i terminali delle batterie potrà causare scintille, scottature o incendi.
- Mantenere il prodotto asciutto e pulito e rimuovere eventuali tracce di sporco e grasso. Utilizzare sempre un panno pulito quando si pulisce la macchina.
- I prodotti a batteria non devono essere collegati a una presa elettrica; perciò sono sempre in grado di funzionare. Fare attenzione agli eventuali rischi che si corrono quando non si utilizza il prodotto o quando si caricano gli accessori. Il rispetto di tali norme limita il rischio di scosse elettriche, incendi o lesioni gravi.



- Non posizionare i prodotti a batteria o le loro batterie vicino a fuoco o fonti di calore. Ciò ridurrà il rischio di esplosione e lesioni alla persona.
- Non schiacciare, far cadere o danneggiare il gruppo batterie. Non utilizzare un gruppo batterie o un caricatore se gli stessi sono caduti o sono danneggiati. Una batteria danneggiata può esplodere. Smaltire correttamente una batteria caduta o danneggiata.
- Le batterie possono esplodere in presenza di una fonte di accensione come una luce pilota. Per ridurre il rischio di gravi lesioni personali, non utilizzare prodotti senza cavi in presenza di una fiamma viva. In caso di esplosione le batterie perderanno liquidi e potranno scagliare in aria parti. Nel caso di contatto con il liquido delle batterie, lavarsi immediatamente.
- Non ricaricare il prodotto a batteria in luoghi umidi o bagnati. Il rispetto di tali norme limita il rischio di scosse elettriche.
- Per risultati ottimali, caricare le batterie in un luogo ove la temperatura sia superiore ai 10°C e inferiore ai 38°C. Per ridurre il rischio di gravi lesioni personali, non riporre all'esterno o all'interno di veicoli.
- Si potranno verificare situazioni non controllabili se l'utensile viene utilizzato a una temperatura inferiore ai 0°C o superiore ai 40°C.
- In condizioni di utilizzo o a temperature estreme, la batteria potrà perdere liquidi. Nel caso in cui il liquido entri in contatto con la pelle, lavarsi immediatamente con acqua e sapone. Nel caso in cui il liquido entri in contatto con gli occhi, lavarsi con acqua pulita per almeno 10 minuti, quindi rivolgersi immediatamente a un medico. Seguire questa norma ridurrà il rischio di gravi lesioni alla persona.
- Per ridurre il rischio di lesioni personali e scosse elettriche il prodotto non dovrà essere manipolato da bambini o posizionato in luoghi dove potrà essere raggiunto da bambini.
- Conservare queste istruzioni. Far spesso riferimento alle istruzioni e utilizzarle per istruire altri operatori che potranno utilizzare il prodotto. Prestare il prodotto sempre assieme a queste istruzioni.
- Non smaltire gruppi batterie utilizzati con i rifiuti domestici né tentare di bruciarli. Portarli presso un centro smaltimento/raccolta adeguato.

### TRASPORTARE BATTERIE AL LITIO

Trasportare la batteria secondo quanto indicato dalle norme e regolamentazioni locali e nazionali.

Seguire tutte le istruzioni speciali riportate sulla scatola e sull'etichetta quando si fanno trasportare batterie da eventuali terzi. Assicurarsi che le batterie non entrino in contatto con altre batterie o materiali conduttivi durante il trasporto proteggendo i connettori esposti con tappi isolanti, non conduttivi o nastro adesivo. Non trasportare batterie rotte o che perdono liquidi. Rivolgersi alla ditta distributrice per ulteriori consigli.

### MONTAGGIO

#### ⚠ AVVERTENZE

Non utilizzare il prodotto se non viene montato completamente o se manca di alcune parti o è danneggiato. Utilizzare un prodotto non adeguatamente e correttamente montato o con parti danneggiate o mancanti potrà causare gravi lesioni personali.

#### ⚠ AVVERTENZE

Non tentare di modificare il prodotto o creare accessori ed elementi non raccomandati per l'utilizzo con lo stesso. Tali modifiche equivalgono a un utilizzo non consentito e possono causare situazioni pericolose in grado di provocare gravi lesioni fisiche.

### FUNZIONAMENTO

#### ⚠ AVVERTENZE

Fare sempre attenzione, anche dopo avere acquisito dimestichezza con l'apparecchio. Non dimenticare mai che basta un secondo di distrazione per ferirsi in modo grave.

#### ⚠ AVVERTENZE

Rimuovere sempre il gruppo batterie dal prodotto quando si montano o puliscono parti, o quando il prodotto non viene utilizzato. Rimuovere queste fonti di energia eviterà l'avvio accidentale che potrà causare gravi lesioni alla persona.

#### ⚠ AVVERTENZE

Prodotto non resistente all'acqua. Non sommergere in un liquido. La mancata osservanza di questo avvertimento potrà causare gravi lesioni alla persona.

#### ATTENZIONE

Fare sempre riferimento al manuale d'istruzioni per qualsiasi dispositivo raccomandato da utilizzare come un accessorio o un ulteriore elemento. La responsabilità dell'utilizzo corretto di qualsiasi dispositivo, quando collegato al prodotto, è a carico dell'operatore. Un utilizzo incorretto potrà danneggiare il dispositivo o il prodotto.

**⚠ AVVERTENZE**

Questa radio è in grado di riprodurre i livelli di suono eventualmente pericolosi per l'udito a lungo termine. Ascoltare musica ad alto volume per un lungo periodo di tempo potrà causare perdita di udito dovuta al rumore. Più alto il volume, inferiore sarà il tempo che si impiegherà prima che il programma da riprodurre verrà interessato.

**INSTALLARE/RIMUOVERE BATTERIE FORMATO AAA**

Vedi pagina 6.

Si consiglia di appuntarsi i canali salvati prima di sostituire le batterie AAA.

Il lasso di tempo permesso per la sostituzione delle batterie AAA è di 15 minuti. Nel caso in cui le batterie non verranno sostituite entro 15 secondi, la radio perderà tutte le impostazioni precedentemente salvate in memoria che dovranno essere riprogrammate.

Utilizzare sempre nuove batterie quando si sostituiscono le batterie vecchie con le nuove.

1. Rimuovere il gruppo batterie, se installato.
2. Allentare le viti dal vano batterie. Rimuovere il coperchio e metterlo da parte.
3. Installare due nuove batterie AAA rispettando gli indicatori di polarità all'interno del vano batterie.

**NOTE:** Non mescolare batterie vecchie e nuove. Non mescolare batterie alcaline, standard (carbonio-zinco), o ricaricabili (nickel-cadmio).

4. Sostituire il coperchio del vano batterie e serrare la vite per fissare il tutto.

**INSTALLARE/RIMUOVERE IL GRUPPO BATTERIE.**

Vedi pagina 6.

**Per installare il gruppo batterie**

1. Posizionare il gruppo batterie nel prodotto, allineare la costoletta sul gruppo batterie con il solco sulla porta del gruppo batterie.
2. Assicurarsi che le linguette su ciascun lato del gruppo batterie siano state inserite correttamente e che il gruppo batterie sia inserito nel prodotto prima di avviare le operazioni di lavoro.
3. Rilasciare le linguette per rimuovere il gruppo batterie.

**NOTE:** Rimuovere sempre il gruppo batterie dalla radio quando non viene utilizzato.

**PIEGARE L'ANTENNA FLESSIBILE**

Per diminuire le interferenze o il rumore elettrico, estendere l'antenna o posizionare il prodotto a una altezza superiore. L'antenna si può ripiegare verso il basso e su sé stessa quando il dispositivo non viene utilizzato.

**PANNELLO DI CONTROLLO**

<b>FM</b>	Modalità di modulazione frequenza
-----------	-----------------------------------

<b>AM</b>	Modalità di modulazione ampiezza
<b>AUX</b>	La modalità ausiliaria permette a un altro dispositivo di archiviazione e riproduzione audio di essere collegato al prodotto.
<b>BLUETOOTH</b>	Permettere la comunicazione senza cavi tra il prodotto e un altro dispositivo Bluetooth
<b>CLK / DSPY</b>	Premere per cambiare le impostazioni dell'orologio, il display modalità
<b>PRESET</b> ▶	Premere per riporre/preimpostare le frequenze FM/AM in memoria
<b>⏻</b>	Premere per accendere o spegnere il prodotto
<b>MODE</b>	Per selezionare la modalità: FM, AM o AUX, scollegare il dispositivo dal dispositivo allineato
<b>— VOL. +</b>	Para ajustar el volumen o para ajustar la hora en modo de reloj
<b>◀ SCAN ▶</b>	Per una scansione automatica delle frequenze FM o AM disponibili

**DISPLAY A LCD**

Quando un gruppo batterie viene installato e il prodotto si trova sulla posizione ON (Acceso), il display a LCD visualizzerà ora, frequenza, modalità e impostazioni. Quando il gruppo batterie viene rimosso e le batterie AAA vengono installate, il display a LCD visualizzerà solo l'ora.

**NOTE:** Le illustrazioni del display a LCD visualizzate nel manuale sono solo esempi di frequenze che sarà possibile visualizzare sulla radio e non sono le frequenze esatte che si potrà scegliere di ascoltare.

**TASTI DI NAVIGAZIONE MENU**

Utilizzare i tasti di navigazione menu per accendere e spegnere il prodotto, controllare il volume, cambiare le frequenze, passare da una modalità all'altra e impostare l'ora.

**ACCENDERE E SPEGNERE IL PRODOTTO**

Vedi pagina 8.

- Premere **⏻** per accendere e spegnere il prodotto.

**NOTE:** Quando il prodotto è acceso e viene installato un gruppo batterie, il simbolo batteria verrà visualizzato nel display a LCD. Se la carica della batteria è bassa, verrà visualizzato un indicatore di carica bassa

**SELEZIONE MODALITÀ**

Vedi pagina 8.

- Premere **MODE** per passare da una modalità disponibile all'altra.

E' possibile scegliere tra quattro modalità:



- Modalità FM
- Modalità AM
- Modalità AUX
- Modalità BLUETOOTH®

**NOTE:** Quando viene acceso, il prodotto ritornerà all'ultima modalità che è stata utilizzata se la batteria non era stata scollegata. Nel caso in cui la batteria perda la carica, il display passerà alla modalità preimpostata FM.

### REGOLAZIONE DEL VOLUME

Vedi pagina 8.

Una volta accesa la radio, l'apparecchio tornerà all'ultimo volume impostato.

- Per alzare il volume, premere **+**.
- Per abbassare il volume, premere **-**.

### REGOLAZIONE FM/AM

Vedi pagina 9.

Utilizzare **◀** e **▶** per sintonizzarsi sulla frequenza radio desiderata. La frequenza selezionata viene visualizzata sul display digitale.

#### Per posizionarsi sulla frequenza manualmente:

Premere **◀** o **▶** (non premere e trattenere) per spostarsi di una frequenza alla volta.

1. Premere e rilasciare **◀** per spostarsi su una frequenza più bassa.
2. Premere e rilasciare **▶** per spostarsi su una frequenza più alta.

#### Per regolare la frequenza automaticamente:

1. Premere e tenere premuto **◀** o **▶** per regolare la frequenza automaticamente.
2. Premere **◀** o **▶** per interrompere la scansione e selezionare una frequenza.

Per diminuire le interferenze o il rumore elettrico, regolare la posizione dell'antenna o spostare il prodotto a un'altezza superiore.

### SALVARE IMPOSTAZIONI PRESETTATE IN MEMORIA

Vedi pagina 10.

Il dispositivo di memoria permette di risparmiare fino a 20 frequenze predefinite nella memoria della radio. E' possibile salvare fino a 10 frequenze per ogni modalità FM e AM.

#### Sintonizzarsi alla frequenza FM o AM desiderata.

1. Premere e tenere premuto **PRESET** fino a quando la scritta "MEMORY" (MEMORIA) e l'attuale numero di posizione preimpostato non vengano visualizzati sullo schermo.
2. Premere **◀** e **▶** per scegliere un numero di posizione preimpostato.

**NOTE:** Sono disponibili 10 posizioni preimpostate per FM e 10 per AM. E' possibile salvare solo una stazione in ciascuna posizione preimpostata.

3. Premere **PRESET** di nuovo per salvare la frequenza.

#### Per sintonizzarsi sui canali preimpostati (modalità fm o am):

- Premere e rilasciare **PRESET** per spostarsi attraverso ciascun numero di posizione preimpostata e la sua frequenza associata.

### FUNZIONE EQUALIZZATORE.

Per regolare le impostazioni basso e/o toni acuti:

1. Premere e tenere premuto **MODE** fino a che non venga visualizzata la lettera "b" (BASS-Basso).
2. Premere **+** o **-** fino a che non si raggiungeranno i livelli desiderati di basso o di toni acuti (-5 fino a 5). Premere **MODE** per salvare le impostazioni.

### IMPOSTARE L'OROLOGIO

Vedi pagina 11.

1. Premere e tenere premuto **CLK/SPY** fino a che l'ora non lampeggerà.
2. Premere **+** o **-** per selezionare l'ora.  
**NOTE:** L'ora viene visualizzata solo nel formato 12 ore. Per selezionare un'ora pomeridiana prima della mezzanotte, fare il giro delle ore fino a che non compaia "PM" nel display.
3. Premere e rilasciare **CLK/SPY** per bloccare le impostazioni ora. I minuti lampeggeranno.
4. Premere **+** o **-** per selezionare i minuti desiderati.
5. Premere e rilasciare **CLK/SPY** di nuovo per confermare l'ora.

### UTILIZZARE UN TELEFONO/RIPRODUTTORE DI MP3 (NON INCLUSO) CON IL PRODOTTO

Vedi pagina 12.

**NOTE:** La cinghia di blocco può essere utilizzata per assicurare un riproduttore MP3 nella sua posizione corretta.

1. Premere **MODE** fino a che non venga visualizzata la modalità AUX.
2. Collegare il cavo ausiliario (non incluso) al dispositivo.  
**NOTE:**
  - Il telefono/riproduttore di MP3 deve essere acceso e in modalità PLAY per permettere di sentire il suono attraverso le casse.
  - Tutti i comandi del telefono/riproduttore di MP3 possono essere utilizzati normalmente quando il dispositivo è collegato alla radio.
  - Il volume di qualsiasi dispositivo collegato attraverso il connettore ausiliario può essere regolato utilizzando il controllo del volume per quel dispositivo con il tasto **<graphic>** o **<graphic>** sulla radio.
  - Spegnerne la radio non spegnerà anche il riproduttore di telefono/riproduttore di MP3.
  - Il cavo ausiliario non garantisce la funzione carica.
3. Per istruzioni di funzionamento complete per il dispositivo collegato, fare sempre riferimento al manuale incluso con il proprio dispositivo.

**UTILIZZARE UN DISPOSITIVO CON BLUETOOTH® (NON INCLUSO) CON IL PRODOTTO.**

Vedi pagina 13.

1. Premere **[MODE]** fino a che non venga visualizzata la modalità BLUETOOTH®.

**NOTE:**

- Quando il prodotto si trova nella modalità BLUETOOTH®, tenterà di allinearsi con un dispositivo con BLUETOOTH® e le lettere "bt" lampeggeranno sul display a LCD.
- Il prodotto tenterà di collegarsi automaticamente all'ultimo dispositivo con il quale è stato sincronizzato. Se non si può stabilire un collegamento entro cinque secondi, il prodotto tenterà di entrare in contatto con altri dispositivi dotati di BLUETOOTH®.
- I dispositivi dotati di BLUETOOTH® si devono trovare entro 30 piedi dal prodotto e devono essere impostati per cercare/scansionare e sincronizzarsi con il prodotto.

2. Selezionare "RYOBI Radio" dalla lista di dispositivi disponibili con segnale BLUETOOTH® per sincronizzare il dispositivo e il prodotto.

**NOTE:**

- Quando il dispositivo è stato sincronizzato correttamente con la radio, le lettere "bt" smetteranno di lampeggiare.
- Quando un dispositivo viene sincronizzato con il prodotto, informazioni per collegarsi al dispositivo vengono salvate nella memoria della radio.

3. Premere **◀▶** per passare dalla traccia precedente alla traccia successiva quando si ascolta audio da un dispositivo con BLUETOOTH®.

4. Premere e rilasciare **[PRESET]** per sincronizzare tra le fasi di pausa e la riproduzione dell'audio.

**NOTE:**

- Questi controlli potranno non essere supportati dal dispositivo BLUETOOTH® e dall'applicazione.
- Tutti i dispositivi BLUETOOTH® potranno essere utilizzati normalmente quando sincronizzati con il prodotto.
- Il volume per qualsiasi dispositivo sincronizzato con il prodotto può essere regolato utilizzando il controllo volume per quello stesso dispositivo o premendo **⊕** o **⊖** sul prodotto.

5. Premere e tenere premuto **[PRESET]** per scollegare tutti i dispositivi con BLUETOOTH®.

**NOTE:** Quando il dispositivo viene scollegato, le lettere "bt" inizieranno a lampeggiare nel display a LCD e il prodotto inizierà a cercare un altro dispositivo.

**UTILIZZARE L'APPOSITA PORTA DI CARICA USB**

Vedi pagina 14.

L'apposita porta di carica USB fornisce una potenza di carica pari a 5 Volts DC fino a 1 Amp per il proprio telefono cellulare, riproduttore MP3 o altro dispositivo USB.

**ATTENZIONE**

Tentare di ricaricare dispositivi con una potenza superiore a 1 Amp, come un tablet, potrà danneggiare l'apposita porta di carica USB e/o il dispositivo.

1. Collegare l'estremità di un cavo USB (non fornito) al proprio dispositivo USB.
2. Collegare l'altra estremità del cavo USB (non fornito) all'apposita porta di carica USB per iniziare a caricare il dispositivo.

**NOTE:** L'apposita porta di carica USB fornisce solo energia; non supporta il trasferimento di dati.

**MANUTENZIONE**

- Evitare di utilizzare solventi quando si puliscono le parti in plastica. La maggior parte dei materiali plastici è soggetta a danni di vario tipo da solventi commerciali e può essere danneggiata dal contatto con gli stessi. Utilizzare un panno asciutto per rimuovere tracce di sporco, polvere, olio, grasso, ecc.

**AVVERTENZE**

Non lasciare che liquidi per freni, benzina, prodotti a base di petrolio, oli penetranti, ecc. entrino in contatto con le parti in plastica. Le sostanze chimiche potranno danneggiare, indebolire o distruggere la plastica, il che potrà risultare in gravi lesioni personali.

Quando si svolgono operazioni di manutenzione, utilizzare solo parti di ricambio originali della ditta produttrice. Utilizzare parti di ricambio diverse potrebbe causare rischi o danneggiare il prodotto.

**TUTELA DELL'AMBIENTE**

Riciclare le materie prime anziché gettarle tra i rifiuti domestici. Per tutelare l'ambiente, l'apparecchio, gli accessori e gli imballaggi devono essere smaltiti separatamente.

**SIMBOLI**

Allarme di sicurezza



Conformità CE



Marchio di conformità EurAsian



Leggere attentamente le istruzioni prima di utilizzare il prodotto.



I prodotti elettrici non devono essere smaltiti con i rifiuti domestici. Vi sono strutture per smaltire tali prodotti. Informarsi presso il proprio Comune o rivenditore di sicurezza per smaltire adeguatamente tali rifiuti.





E' stata data massima priorità alla sicurezza, alle prestazioni e all'affidabilità nel design di questa radio.

### UTILIZZO

Prodotto progettato per:

- ascoltare la radio nelle frequenze FM/AM, player MP3 e altri dispositivi audio
- caricare dispositivi con cavo USB
- ascoltare audio in streaming da dispositivi dotati di BLUETOOTH®

Non utilizzare il prodotto in modi diversi da quelli indicati.

### AVVERTENZE GENERALI DI SICUREZZA

#### ⚠ AVVERTENZE

**Leggere tutti gli avvertimenti e le istruzioni di sicurezza.** La mancata osservanza delle avvertenze e delle istruzioni potrà causare scosse elettriche, incendi e/o gravi lesioni personali. Conservare tutte le istruzioni e le avvertenze per eventuali riferimenti futuri.

- Non utilizzare il prodotto vicino all'acqua.
- Pulire sempre con un panno asciutto. Non utilizzare liquidi per freni, prodotti a base di benzina o petrolio o solventi molto potenti per pulire l'utensile. Seguire queste norme ridurrà il rischio di perdita di controllo e deterioramento della plastica esterna.
- Non bloccare le griglie di ventilazione. Montare seguendo le istruzioni della ditta produttrice.
- Non posizionare il prodotto su librerie chiuse o scaffali senza una adeguata ventilazione. Lasciare una distanza minima di 5 cm da qualsiasi oggetto estraneo.
- Non posizionare il prodotto accanto a fonti di calore come radiatori, pompe di calore, stufe o altri prodotti (compreso amplificatori) che producono calore.
- Utilizzare solo accessori ed elementi specificati dalla ditta produttrice.
- Per tutte le operazioni di manutenzione rivolgersi a personale specializzato. Si dovranno svolgere le dovute operazioni di manutenzione quando il prodotto è danneggiato, se sono stati versati liquidi sullo stesso o se sono caduti degli oggetti sul prodotto, se il prodotto è stato esposto a pioggia o umidità e non funziona normalmente, o se è caduto.
- Quando si svolgono le operazioni di manutenzione, utilizzare solo parti di ricambio, accessori ed elementi della ditta produttrice. Seguire le istruzioni nella sezione manutenzione del presente manuale. L'utilizzo di parti non autorizzate o la mancata osservanza delle istruzioni di manutenzione potrebbe causare delle lesioni o scosse elettriche.
- Familiarizzare con il prodotto. Leggere attentamente il manuale d'istruzioni. Imparare a conoscere le

applicazioni e limitazioni del prodotto come pure i rischi potenziali specifici correlati allo stesso. Il rispetto di tali norme limita il rischio di scosse elettriche, incendi o lesioni gravi.

- Non mettere in funzione il prodotto in atmosfere esplosive, come in presenza di liquidi infiammabili, gas o polvere. Il prodotto potrà creare scintille che potrebbero causare incendi se a contatto con polveri o vapori.

### SICUREZZA ELETTRICA

- Un prodotto a batterie con un gruppo batterie integro o con un gruppo batterie separato deve essere ricaricato solo con il suo caricabatterie specifico. Un caricabatterie adatto per un tipo di batteria può causare un incendio quando viene utilizzato con un'altra batteria.
- Utilizzare un prodotto che funziona a batterie solo con un gruppo batterie specificatamente progettato. L'utilizzo di altre batterie potrebbe rappresentare un rischio di incendio.
- Utilizzare gruppi batterie agli ioni di litio da 18 V.

#### ⚠ AVVERTENZE

La batteria potrà esplodere se inserita in modo non corretto. Sostituire solo con pile dello stesso tipo o di un tipo equivalente.

### SICUREZZA PERSONALE

- Non utilizzare la radio per ascoltare musica o altri programmi audio mentre si utilizza il dispositivo. In caso contrario ci si potrà distrarre provocando gravi lesioni personali.
- Questa radio è in grado di riprodurre i livelli di suono eventualmente pericolosi per l'udito a lungo termine. Ascoltare musica ad alto volume per un lungo periodo di tempo potrà causare perdita di udito dovuta al rumore. Più alto il volume, inferiore sarà il tempo che si impiegherà prima che il programma da riprodurre verrà interessato.

### PRODUCT USE AND CARE

- Quando il gruppo batterie non viene utilizzato, tenerlo lontano da altri oggetti metallici come fermagli, monete, chiavi, chiodi, viti, o altri piccoli oggetti che potrebbero creare connessioni da un terminale all'altro. La messa in corto dei morsetti della batteria può essere causa di ustioni o incendio.
- Mantenere il prodotto asciutto e pulito e rimuovere eventuali tracce di sporco e grasso. Utilizzare sempre un panno pulito quando si pulisce la macchina.
- I prodotti a batteria non devono essere collegati a una presa elettrica; perciò sono sempre in grado di funzionare. Fare attenzione agli eventuali rischi che si corrono quando non si utilizza il prodotto o quando si caricano gli accessori. Il rispetto di tali norme limita il rischio di scosse elettriche, incendi o lesioni gravi.



- Non posizionare i prodotti a batteria o le loro batterie vicino a fuoco o fonti di calore. Ciò ridurrà il rischio di esplosione e lesioni alla persona.
- Non schiacciare, far cadere o danneggiare il gruppo batterie. Non utilizzare un gruppo batterie o un caricatore se gli stessi sono caduti o sono danneggiati. Una batteria danneggiata può esplodere. Smaltire correttamente una batteria caduta o danneggiata.
- Le batterie possono esplodere in presenza di una fonte di accensione come una luce pilota. Per ridurre il rischio di gravi lesioni personali, non utilizzare prodotti senza cavi in presenza di una fiamma viva. In caso di esplosione le batterie perderanno liquidi e potranno scagliare in aria parti. Nel caso di contatto con il liquido delle batterie, lavarsi immediatamente.
- Non ricaricare il prodotto a batteria in luoghi umidi o bagnati. Il rispetto di tali norme limita il rischio di scosse elettriche.
- Per risultati ottimali, caricare le batterie in un luogo ove la temperatura sia superiore ai 10°C e inferiore ai 38°C. Per ridurre il rischio di gravi lesioni personali, non riporre all'esterno o all'interno di veicoli.
- Si potranno verificare situazioni non controllabili se l'utensile viene utilizzato a una temperatura inferiore ai 0°C o superiore ai 40°C.
- In condizioni di utilizzo o a temperature estreme, la batteria potrà perdere liquidi. Nel caso in cui il liquido entri in contatto con la pelle, lavarsi immediatamente con acqua e sapone. Nel caso in cui il liquido entri in contatto con gli occhi, lavarsi con acqua pulita per almeno 10 minuti, quindi rivolgersi immediatamente a un medico. Seguire questa norma ridurrà il rischio di gravi lesioni alla persona.
- Per ridurre il rischio di lesioni personali e scosse elettriche il prodotto non dovrà essere manipolato da bambini o posizionato in luoghi dove potrà essere raggiunto da bambini.
- Conservare queste istruzioni. Far spesso riferimento alle istruzioni e utilizzarle per istruire altri operatori che potranno utilizzare il prodotto. Prestare il prodotto sempre assieme a queste istruzioni.
- Non smaltire gruppi batterie utilizzati con i rifiuti domestici né tentare di bruciarli. Portarli presso un centro smaltimento/raccolta adeguato.

### TRASPORTARE BATTERIE AL LITIO

Trasportare la batteria secondo quanto indicato dalle norme e regolamentazioni locali e nazionali.

Seguire tutte le istruzioni speciali riportate sulla scatola e sull'etichetta quando si fanno trasportare batterie da eventuali terzi. Assicurarsi che le batterie non entrino in contatto con altre batterie o materiali conduttivi durante il trasporto proteggendo i connettori esposti con tappi isolanti, non conduttivi o nastro adesivo. Non trasportare batterie rotte o che perdono liquidi. Rivolgersi alla ditta distributrice per ulteriori consigli.

### MONTAGGIO

#### ⚠ AVVERTENZE

Non utilizzare il prodotto se non viene montato completamente o se manca di alcune parti o è danneggiato. Utilizzare un prodotto non adeguatamente e correttamente montato o con parti danneggiate o mancanti potrebbe causare gravi lesioni personali.

#### ⚠ AVVERTENZE

Non tentare di modificare il prodotto o creare accessori ed elementi non raccomandati per l'utilizzo con lo stesso. Tali modifiche equivalgono a un utilizzo non consentito e possono causare situazioni pericolose in grado di provocare gravi lesioni fisiche.

### FUNZIONAMENTO

#### ⚠ AVVERTENZE

Fare sempre attenzione, anche dopo avere acquisito dimestichezza con l'apparecchio. Non dimenticare mai che basta un secondo di distrazione per ferirsi in modo grave.

#### ⚠ AVVERTENZE

Rimuovere sempre il gruppo batterie dal prodotto quando si montano o puliscono parti, o quando il prodotto non viene utilizzato. Rimuovere le batterie eviterà l'avvio accidentale che potrebbe causare gravi lesioni alla persona.

#### ⚠ AVVERTENZE

Prodotto non resistente all'acqua. Non sommergere nel liquido. La mancata osservanza di questo avvertimento potrà causare gravi lesioni alla persona.

#### ATTENZIONE

Fare sempre riferimento al manuale d'istruzioni per qualsiasi dispositivo raccomandato da utilizzare come un accessorio o un ulteriore elemento. La responsabilità dell'utilizzo corretto di qualsiasi dispositivo, quando collegato al prodotto, è a carico dell'operatore. Un utilizzo incorretto potrebbe danneggiare il dispositivo o il prodotto.

**⚠ AVVERTENZE**

Questa radio è in grado di riprodurre i livelli di suono eventualmente pericolosi per l'udito a lungo termine. Ascoltare musica ad alto volume per un lungo periodo di tempo potrà causare perdita di udito dovuta al rumore. Più alto il volume, inferiore sarà il tempo che si impiegherà prima che il programma da riprodurre verrà interessato.

**INSTALLARE/RIMUOVERE BATTERIE FORMATO AAA**

Vedi pagina 6.

Si consiglia di appuntarsi i canali salvati prima di sostituire le batterie AAA.

Il lasso di tempo permesso per la sostituzione delle batterie AAA è di 15 minuti. Nel caso in cui le batterie non verranno sostituite entro 15 secondi, la radio perderà tutte le impostazioni precedentemente salvate in memoria che dovranno essere riprogrammate.

Utilizzare sempre nuove batterie quando si sostituiscono le batterie vecchie con le nuove.

1. Rimuovere il gruppo batterie, se installato.
2. Allentare le viti dal vano batterie. Rimuovere il coperchio e metterlo da parte.
3. Installare due nuove batterie AAA rispettando gli indicatori di polarità all'interno del vano batterie.

**NOTE:** Non mescolare batterie vecchie e nuove. Non mescolare batterie alcaline, standard (carbonio-zinco), o ricaricabili (nickel-cadmio).

4. Sostituire il coperchio del vano batterie e serrare la vite per fissare il tutto.

**INSTALLARE/RIMUOVERE IL GRUPPO BATTERIE.**

Vedi pagina 6.

**Per installare il gruppo batterie**

1. Posizionare il gruppo batterie nel prodotto, allineare le linguette con le scanalature di alloggiamento della batteria.
2. Assicurarsi che le linguette su ciascun lato del gruppo batterie siano state inserite correttamente e che il gruppo batterie sia inserito nel prodotto prima di avviare le operazioni di lavoro.
3. Rilasciare le linguette per rimuovere il gruppo batterie.

**NOTE:** Rimuovere sempre il gruppo batterie dalla radio quando non viene utilizzato.

**PIEGARE L'ANTENNA FLESSIBILE**

Per diminuire le interferenze o il rumore elettrico, estendere l'antenna o posizionare il prodotto a una altezza superiore. L'antenna si può ripiegare verso il basso e su sé stessa quando il dispositivo non viene utilizzato.

**PANNELLO DI CONTROLLO**

<b>FM</b>	Modalità di modulazione frequenza
-----------	-----------------------------------

<b>AM</b>	Modalità di modulazione ampiezza
<b>AUX</b>	La modalità ausiliaria permette a un altro dispositivo di archiviazione e riproduzione audio di essere collegato al prodotto.
<b>BLUETOOTH</b>	Permettere la comunicazione senza cavi tra il prodotto e un altro dispositivo Bluetooth
<b>CLK / DSPY</b>	Premere per cambiare le impostazioni dell'orologio, il display modalità
<b>PRESET</b> ▶	Premere per registrare/preimpostare le frequenze FM/AM in memoria
<b>⏻</b>	Premere per accendere o spegnere il prodotto
<b>MODE</b>	Per selezionare la modalità: FM, AM o AUX, scollegare il dispositivo dal dispositivo accoppiato
<b>— VOL. +</b>	Per regolare il volume o impostare l'ora nella modalità orologio
<b>◀ SCAN ▶</b>	Per una scansione automatica delle frequenze FM o AM disponibili

**DISPLAY A LCD**

Quando un gruppo batterie viene installato e il prodotto si trova sulla posizione ON (Acceso), il display a LCD visualizzerà ora, frequenza, modalità e impostazioni. Quando il gruppo batterie viene rimosso e le batterie AAA vengono installate, il display a LCD visualizzerà solo l'ora.

**NOTE:** Le illustrazioni del display a LCD visualizzate nel manuale sono solo esempi di frequenze che sarà possibile visualizzare sulla radio e non sono le frequenze esatte che si potrà scegliere di ascoltare.

**TASTI DI NAVIGAZIONE MENU**

Utilizzare i tasti di navigazione menu per accendere e spegnere il prodotto, controllare il volume, cambiare le frequenze, passare da una modalità all'altra e impostare l'ora.

**ACCENDERE E SPEGNERE IL PRODOTTO**

Vedi pagina 8.

- Premere **⏻** per accendere e spegnere il prodotto.

**NOTE:** Quando il prodotto è acceso e viene installato un gruppo batterie, il simbolo batteria verrà visualizzato nel display a LCD. Se la carica della batteria è bassa, verrà visualizzato un indicatore di carica bassa

**SELEZIONE MODALITÀ**

Vedi pagina 8.

- Premere **MODE** per passare da una modalità disponibile all'altra.

E' possibile scegliere tra quattro modalità:



- Modalità FM
- Modalità AM
- Modalità AUX
- Modalità BLUETOOTH®

**NOTE:** Quando viene acceso, il prodotto ritornerà all'ultima modalità che è stata utilizzata se la batteria non è stata scollegata. Nel caso in cui la batteria perda la carica, il display passerà alla modalità preimpostata FM.

## REGOLAZIONE DEL VOLUME

Vedi pagina 8.

Una volta accesa la radio, l'apparecchio tornerà all'ultimo volume impostato.

- Per alzare il volume, premere **+**.
- Per abbassare il volume, premere **-**.

## REGOLAZIONE FM/AM

Vedi pagina 9.

Utilizzare **◀** e **▶** per sintonizzarsi sulla frequenza radio desiderata. La frequenza selezionata viene visualizzata sul display digitale.

### Per posizionarsi sulla frequenza manualmente:

Premere **◀** o **▶** (non premere e trattenere) per spostarsi di una frequenza alla volta.

1. Premere e rilasciare **◀** per spostarsi su una frequenza più bassa.
2. Premere e rilasciare **▶** per spostarsi su una frequenza più alta.

### Per regolare la frequenza automaticamente:

1. Premere e tenere premuto **◀** o **▶** per regolare la frequenza automaticamente.
2. Premere **◀** o **▶** per interrompere la scansione e selezionare una frequenza.

Per diminuire le interferenze o il rumore elettrico, regolare la posizione dell'antenna o spostare il prodotto a un'altezza superiore.

## SALVARE IMPOSTAZIONI PRESETTATE IN MEMORIA

Vedi pagina 10.

Il dispositivo di memoria permette di risparmiare fino a 20 frequenze presetate nella memoria della radio. E' possibile salvare fino a 10 frequenze per ogni modalità FM e AM.

### Sintonizzarsi alla frequenza FM o AM desiderata.

1. Premere e tenere premuto **PRESET** fino a quando la scritta "MEMORY" (MEMORIA) e l'attuale numero di posizione preimpostato non vengano visualizzati sullo schermo.
2. Premere **◀** e **▶** per scegliere un numero di posizione preimpostato.

**NOTE:** Sono disponibili 10 posizioni preimpostate per FM e 10 per AM. E' possibile salvare solo una stazione in ciascuna posizione preimpostata.

3. Premere **PRESET** di nuovo per salvare la frequenza.

### Per sintonizzarsi sui canali preimpostati (modalità fm o am):

- Premere e rilasciare **PRESET** per spostarsi attraverso ciascun numero di posizione preimpostata e la sua frequenza associata.

## FUNZIONE EQUALIZZATORE.

Per regolare le impostazioni basso e/o toni acuti:

1. Premere e tenere premuto **MODE** fino a che non venga visualizzata la lettera "b" (BASS-Basso).
2. Premere **+** o **-** fino a che non si raggiungeranno i livelli desiderati di basso o di toni acuti (-5 fino a 5). Premere **MODE** per salvare le impostazioni.

## IMPOSTARE L'OROLOGIO

Vedi pagina 11.

1. Premere e tenere premuto **CLK/SPY** fino a che l'ora non lampeggerà.
2. Premere **+** o **-** per selezionare l'ora.  
**NOTE:** L'ora viene visualizzata solo nel formato 12 ore. Per selezionare un'ora pomeridiana prima della mezzanotte, fare il giro delle ore fino a che non compaia "PM" nel display.
3. Premere e rilasciare **CLK/SPY** per bloccare le impostazioni ora. I minuti lampeggeranno.
4. Premere **+** o **-** per selezionare i minuti desiderati.
5. Premere e rilasciare **CLK/SPY** di nuovo per confermare l'ora.

## UTILIZZARE UN TELEFONO/RIPRODUTTORE DI MP3 (NON INCLUSO) CON IL PRODOTTO

Vedi pagina 12.

**NOTE:** La cinghia di blocco può essere utilizzata per assicurare un riproduttore MP3 nella sua posizione corretta.

1. Premere **MODE** fino a che non venga visualizzata la modalità AUX.
2. Collegare il cavo ausiliario (non incluso) al dispositivo.  
**NOTE:**
  - Il telefono/riproduttore di MP3 deve essere acceso e in modalità PLAY per permettere di sentire il suono attraverso le casse.
  - Tutti i comandi del telefono/riproduttore di MP3 possono essere utilizzati normalmente quando il dispositivo è collegato alla radio.
  - Il volume di qualsiasi dispositivo collegato attraverso il connettore ausiliario può essere regolato utilizzando il controllo del volume per quel dispositivo con il tasto **<graphic>** o **<graphic>** sulla radio.
  - Spegnerne la radio non spegnerà anche il riproduttore di telefono/riproduttore di MP3.
  - Il cavo ausiliario non garantisce la funzione carica.
3. Per istruzioni di funzionamento complete per il dispositivo collegato, fare sempre riferimento al manuale incluso con il proprio dispositivo.

**UTILIZZARE UN DISPOSITIVO CON BLUETOOTH® (NON INCLUSO) CON IL PRODOTTO.**

Vedi pagina 13.

1. Premere **MODE** fino a che non venga visualizzata la modalità BLUETOOTH®.

**NOTE:**

- Quando il prodotto si trova nella modalità BLUETOOTH®, tenterà di allinearsi con un dispositivo con BLUETOOTH® e le lettere "bt" lampeggeranno sul display a LCD.
- Il prodotto tenterà di collegarsi automaticamente all'ultimo dispositivo con il quale è stato sincronizzato. Se non si può stabilire un collegamento entro cinque secondi, il prodotto tenterà di entrare in contatto con altri dispositivi dotati di BLUETOOTH®.
- I dispositivi dotati di BLUETOOTH® si devono trovare entro 9 metri dal prodotto e devono essere impostati per cercare/scansionare e sincronizzarsi con il prodotto.

2. Selezionare "RYOBI Radio" dalla lista di dispositivi disponibili con segnale BLUETOOTH® per sincronizzare il dispositivo e il prodotto.

**NOTE:**

- Quando il dispositivo è stato sincronizzato correttamente con la radio, le lettere "bt" smetteranno di lampeggiare.
- Quando un dispositivo viene sincronizzato con il prodotto, informazioni per collegarsi al dispositivo vengono salvate nella memoria della radio.

3. Premere **◀▶** per passare dalla traccia precedente alla traccia successiva quando si ascolta audio da un dispositivo con BLUETOOTH®.

4. Premere e rilasciare **PRESET** per sincronizzare tra le fasi di pausa e la riproduzione dell'audio.

**NOTE:**

- Questi controlli potranno non essere supportati dal dispositivo BLUETOOTH® e dall'applicazione.
- Tutti i dispositivi BLUETOOTH® potranno essere utilizzati normalmente quando sincronizzati con il prodotto.
- Il volume per qualsiasi dispositivo sincronizzato con il prodotto può essere regolato utilizzando il controllo volume per quello stesso dispositivo o premendo **+ -** sul prodotto.

5. Premere e tenere premuto **PRESET** per scollegare tutti i dispositivi con BLUETOOTH®.

**NOTE:** Quando il dispositivo viene scollegato, le lettere "bt" inizieranno a lampeggiare nel display a LCD e il prodotto inizierà a cercare un altro dispositivo.

**UTILIZZARE L'APPOSITA PORTA DI CARICA USB**

Vedi pagina 14.

L'apposita porta di carica USB fornisce una potenza di carica pari a 5 Volts DC fino a 1 Amp per il proprio telefono cellulare, riproduttore MP3 o altro dispositivo USB.

**ATTENZIONE**

Tentare di ricaricare dispositivi con una potenza superiore a 1 Amp, come un tablet, potrebbe danneggiare l'apposita porta di carica USB e/o il dispositivo.

1. Collegare l'estremità di un cavo USB (non fornito) al proprio dispositivo USB.
2. Collegare l'altra estremità del cavo USB (non fornito) all'apposita porta di carica USB per iniziare a caricare il dispositivo.

**NOTE:** L'apposita porta di carica USB fornisce solo energia; non supporta il trasferimento di dati.

**MANUTENZIONE**

- Evitare di utilizzare solventi quando si puliscono le parti in plastica. La maggior parte dei materiali plastici è soggetta a danni di vario tipo da solventi commerciali e può essere danneggiata dal contatto con gli stessi. Utilizzare un panno asciutto per rimuovere tracce di sporco, polvere, olio, grasso, ecc.

**AVVERTENZE**

Non lasciare che liquidi per freni, benzina, prodotti a base di petrolio, oli penetranti, ecc. entrino in contatto con le parti in plastica. Le sostanze chimiche potranno danneggiare, indebolire o distruggere la plastica, il che potrà risultare in gravi lesioni personali.

Quando si svolgono operazioni di manutenzione, utilizzare solo parti di ricambio originali della ditta produttrice. Utilizzare parti di ricambio diverse potrebbe causare rischi o danneggiare il prodotto.

**TUTELA DELL'AMBIENTE**

Riciclare le materie prime anziché gettarle tra i rifiuti domestici. Per tutelare l'ambiente, l'apparecchio, gli accessori e gli imballaggi devono essere smaltiti separatamente.

**SIMBOLI**

Allarme di sicurezza



Conformità CE



Marchio di conformità EurAsian



Leggere attentamente le istruzioni prima di utilizzare il prodotto.



I prodotti elettrici non devono essere smaltiti con i rifiuti domestici. Vi sono strutture per smaltire tali prodotti. Informarsi presso il proprio Comune o rivenditore di sicurezza per smaltire adeguatamente tali rifiuti.



Veiligheid, prestaties en betrouwbaarheid kregen topprioriteit in het ontwerp van uw radio.

### BEOOGD GEBRUIK

Het product is geschikt voor:

- het beluisteren van FM-/AM-radio, MP3-spelers en andere audiotoeestellen
- het laden van USB-toestellen
- het streamen van audio van toestellen met BLUETOOTH®

Gebruik het product niet voor andere doeleinden dan waarvoor het is bestemd.

### ALGEMENE VEILIGHEIDSWAARSCHUWINGEN

#### WAARSCHUWING

**Lees alle veiligheidswaarschuwingen en instructies.** Wanneer u deze en de instructies niet opvolgt, kan dit leiden tot electrocutie, brand en/of ernstige letsels. Bewaar alle waarschuwingen en instructies voor toekomstig gebruik.

- Niet gebruiken in de buurt van water.
- Uitsluitend reinigen met een droge doek. Gebruik nooit remvloeistoffen, benzine, producten op petroleumbasis of sterke oplosmiddelen om de machine te reinigen. Als u de regels volgt, vermindert dit het risico op controleverlies en schade van de kunststof behuizing.
- Ventilatieopeningen niet blokkeren. Installeren in overeenstemming met de instructies van de fabrikant.
- Product niet in een gesloten boekenkast of boekenrek (dus zonder goede ventilatie) plaatsen. Laat een minimumafstand van tenminste 5 cm tot alle vreemde voorwerpen.
- Product niet in de buurt van een warmtebron plaatsen, zoals een radiator, warmterooster, fornuis of ander product (met inbegrip van versterkers) die warmte produceren.
- Uitsluitend opzetstukken en accessoires gebruiken die door de fabrikant zijn gespecificeerd.
- Laat al het onderhoudswerk door deskundig onderhoudspersoneel uitvoeren. Onderhoud is vereist wanneer het product werd beschadigd, vloeistof werd gemorst of voorwerpen in het product zijn gevallen, het product aan regen of vocht werd blootgesteld, niet normaal werkt of op de grond is gevallen.
- Wanneer u onderhoudswerk aan het product uitvoert, gebruikt u uitsluitend de vervangingsonderdelen, accessoires en opzetstukken van de fabrikant. Volg de instructies in het hoofdstuk onderhoud in deze gebruiksaanwijzing. Het gebruik van niet-originele onderdelen of het niet-opvolgen van de onderhoudsinstructies kan leiden tot elektrische schok of letsel.

- Ken uw product. Lees zorgvuldig de gebruiksaanwijzing. Leer de toepassingen en beperkingen van het product en de specifieke mogelijke gevaren die met ermee zijn verbonden. Zo kunt u het gevaar voor elektrische schokken, brand of ernstig lichamelijke letsel beperken.
- Gebruik het product niet in explosieve atmosferen, zoals in de aanwezigheid van ontvlambare vloeistoffen, gasen of stof. Het product kan vonken veroorzaken die stof of gasen kunnen ontsteken.

### ELEKTRISCHE VEILIGHEID

- Een accuaangedreven product met geïntegreerde accu's of een afzonderlijk accu mag uitsluitend met de gespecificeerde lader voor de accu worden geladen. Een lader die geschikt is voor een accutype kan brandgevaar veroorzaken wanneer het voor een andere accu wordt gebruikt.
- Gebruik accuaangedreven producten uitsluitend met de specifiek ontworpen accu. Het gebruik van een andere accu kan brandgevaar veroorzaken.
- Gebruik een 18 V Lithium-Ion accu.

#### WAARSCHUWING

Ontploffingsgevaar als de accu niet correct is vervangen. Vervang uitsluitend door hetzelfde of een gelijkaardig type.

### PERSOONLIJKE VEILIGHEID

- Gebruik de radio niet om naar muziek of andere audioprogramma's te luisteren terwijl u machines bedient. Wanneer u dit doet, kan dit u afleiden, wat kan leiden tot ernstige letsels.
- Deze radio kan geluidsniveaus te produceren die gevaarlijk kunnen zijn voor uw gehoor op lange termijn. Wanneer u gedurende een zekere tijd naar luide muziek luistert, kan dit tot gehoorverlies leiden. Hoe hoger het volume, hoe minder lang het duurt voor u gehoorschade ondervindt.

### GEBRUIK EN ONDERHOUD VAN HET PRODUCT

- Wanneer de accu niet wordt gebruikt, houdt u het weg van andere metalen voorwerpen, zoals paperclips, muntstukken, sleutels, nagels, schroeven of andere kleine metalen voorwerpen die een verbinding van de ene naar de andere pool kunnen maken. Het kortsluiten van de accupolen kan vonken, brandwonden of brand veroorzaken.
- Houd het product droog, schoon en vrij van olie en vet. Gebruik altijd een schone doek wanneer u de machine reinigt.
- Accuproducten moeten niet met een contactdoos zijn verbonden; daarom zijn ze altijd gebruiksklaar. Let op mogelijke gevaren wanneer u accuproducten niet gebruikt of wanneer u accessoires oplaadt. Zo kunt u het gevaar voor elektrische schokken, brand of ernstig lichamelijke letsel beperken.



- Plaats geen accuprodukten of hun accu's in de buurt van vuur of hitte. Dit zal het gevaar op explosie en mogelijke letsels verminderen.
- Verbrijzel accupacks niet, laat ze niet vallen of beschadig ze niet. Gebruik geen accupack of lader die in de grond viel of een sterke slag ontving. Een beschadigde accu kan ontploffen. Gooi gevallen of beschadigde accu's onmiddellijk weg op de geschikte manier.
- Accu's kunnen ontploffen wanneer een ontstekingsbron, zoals een waakvlam, aanwezig is. Om het risico op ernstige letsels te verminderen, nooit een snoerloos product gebruiken in de aanwezigheid van een open vlam. Een ontplofte accu kan brokstukken en chemicaliën rondslingeren. Indien u met de accu in contact komt, spoelt u onmiddellijk met water.
- Laad geen accuaangedreven producten op een vochtige of natte plaats op. Zo kunt u het gevaar voor elektrische schokken beperken.
- Voor de beste resultaten, moet uw accumachine worden opgeslagen op een plaats met een temperatuur van meer dan 10°C maar minder dan 38°C; Om het risico op ernstige verwondingen te voorkomen, bergt u het product niet buiten of in een voertuig op.
- Gevaar voor een ongecontroleerde situatie wanneer gebruikt in een omgevingstemperatuur onder de 0°C of boven de 40°C.
- Onderextremegebruiks-oftemperaturomstandigheden is het mogelijk dat de accu lekt. Als vloeistof in contact komt met uw huid, wast u dit onmiddellijk uit met water en zeep. Als de vloeistof in uw ogen raakt, spoelt u deze met schoon water gedurende tenminste 10 minuten en raadpleegt u onmiddellijk medische hulp. Wanneer u deze regel volgt, vermindert dit het risico op ernstige letsels.
- Om het gevaar op letsels en elektrische schok te verminderen, mag niet met het product worden gespeeld of op een plaats worden gelegd waar kleine kinderen het kunnen bereiken.
- Bewaar deze instructies. Raadpleeg ze regelmatig en gebruik dit om anderen doe dit werktuig mogelijks gebruiken, te instrueren. Als u dit product aan iemand uitleent, leen hem dan deze instructies ook uit.
- Gooi gebruikte accu's niet bij het huishoudelijk afval weg of verbrand ze niet. Breng ze naar een geschikte afvoer-/afvalverzamelpunt.

## VERVOEREN VAN LITHIUM BATTERIJEN

Vervoer de accu in overeenstemming met de plaatselijke en nationale voorzieningen en regelgevingen.

Respecteer alle speciale voorwaarden op de verpakking en etikettering wanneer u de accu's door derden laat transporteren. Zorg ervoor dat de accu's tijdens het transport niet in contact komen met andere batterijen of geleidende materialen door blootliggende connectoren met isolerende, niet-geleidende doppen of plakband te beschermen. Geen gekraakte of lekkende accu's vervoeren. Controleer bij het doorsturende bedrijf voor verder advies.

## MONTAGE

### ⚠ WAARSCHUWING

Gebruik het product niet als het niet volledig is gemonteerd of als er onderdelen ontbreken of beschadigd zijn. Het gebruik van een product dat niet correct of volledig is gemonteerd of met beschadigde of ontbrekende onderdelen kan leiden tot ernstige verwondingen.

### ⚠ WAARSCHUWING

Verander niets aan het product en gebruik geen accessoires of voorzetstukken die niet worden aanbevolen voor gebruik met dit product. Dergelijke wijzigingen of aanpassingen zijn misbruik en kunnen gevaarlijke situaties opleveren en mogelijk ernstig lichamelijk letsel veroorzaken.

## BEDIENING

### ⚠ WAARSCHUWING

Laat uw waakzaamheid niet verslappen als u eenmaal vertrouwd bent geraakt met de machine. Vergeet niet dat zelfs één seconde onoplettendheid ernstig lichamelijk letsel kan veroorzaken.

### ⚠ WAARSCHUWING

Verwijder de accu altijd van het product als u onderdelen monteert, reinigt of het niet in gebruik is. Als u deze energiebronnen verwijdert, voorkomt dat de machine ongewild start, wat ernstige verwondingen kan veroorzaken.

### ⚠ WAARSCHUWING

Het product is niet waterdicht. Niet in vloeistof onderdopen. Het niet naleven van deze waarschuwing kan resulteren in ernstig persoonlijk letsel.

## LET OP

Altijd de handleiding raadplegen voor een machine dat aangewezen is voor gebruik als accessoire of voorzetstuk. Het correct gebruik van een toestel dat aan het product is gekoppeld, is de exclusieve verantwoordelijkheid van de gebruiker. Foutief gebruik kan het toestel of product beschadigen.



**WAARSCHUWING**

Deze radio kan geluidsniveaus te produceren die gevaarlijk kunnen zijn voor uw gehoor op lange termijn. Wanneer u gedurende een zekere tijd naar luide muziek luistert, kan dit tot gehoorverlies leiden. Hoe hoger het volume, hoe minder lang het duurt voor u gehoorschade ondervindt.

**AAA-BATTERIJEN INSTALLEREN/VERWIJDEREN**

Zie pagina 6.

Het is raadzaam de opgeslagen kanalen op te schrijven voor u de AAA-batterijen vervangt.

Er is een tijdsraam van 15 seconden om de AAA-accu's te vervangen. Als accu's niet binnen de 15 seconden worden vervangen, zullen alle instellingen die voordien in het geheugen van de radio waren opgeslagen, verloren gaan en moeten worden geherprogrammeerd.

Gebruik altijd nieuwe alkaline-accu's als vervanging voor gebruikte accu's.

1. Accu verwijderen, indien geïnstalleerd.
2. Maak de schroef van het accudeksel los. Klep verwijderen en aan de kant leggen.
3. Installeer twee nieuwe AAA-accu's in overeenstemming met de polariteitsaanduiders in het accucompartiment.  
**OPMERKING:** Meng geen oude en nieuwe accu's. Meng geen alkaline, standaard (koolstof-zink) of herlaadbare (nikkelcadmium) accu's.
4. Accudeksel vervangen en schroef aanspannen om te bevestigen.

**ACCU INSTALLEREN/VERWIJDEREN**

Zie pagina 6.

**Batterijpak installeren**

1. Accu in het product plaatsen en lijn de rib op de accu af met de groef in de accupoort.
2. Zorg ervoor dat de knipsluitingen aan elke kant van het batterijpak op hun plaats vast klikken en dat de batterij stevig aan het toestel is vastgemaakt vooraleer u ermee begint te werken.
3. Knipsluitingen indrukken om de accu te verwijderen.

**OPMERKING:** Accu altijd uit de radio verwijderen wanneer niet in gebruik.

**INKLAPBARE ANTENNE**

Om storing of elektrische geluiden te verminderen, antenne uittrekken of product op een hogere plaats zetten. De antenne kan worden ingeklapt en weggeborgen wanneer deze niet wordt gebruikt. Frequentiemodulatiemodus

**BEDIENINGSPANEEL**

<b>FM</b>	Frequentiemodulatiemodus
<b>AM</b>	Amplitudemodulatiemodus

<b>AUX</b>	Auxiliaire modus, laat toe dat een ander audiotestel of -speler met het product wordt verbonden
<b>BLUETOOTH</b>	Laat draadloze communicatie tussen het product en een ander Bluetooth-toestel toe.
<b>CLK / DSPY</b>	Druk om de klokinstellingen, schermmodus te wijzigen
<b>PRESET</b> ▶	Druk om FM-AM-frequenties in het geheugen te bewaren/in te stellen
<b>⏻</b>	Druk om product in en uit te schakelen
<b>MODE</b>	Modus selecteren: FM, AM of AUX, product van het verbonden toestel ontkoppelen
<b>- VOL. +</b>	Om het volume of de tijd in de klokmodus in te stellen
<b>◀ SCAN ▶</b>	Om automatisch te scannen of voor beschikbare FM- of AM-frequenties

**LCD-SCHERM**

Wanneer een accu is geïnstalleerd en het product bevindt zich in de stand AAN, geeft het LCD-scherm de tijd, frequentie, modus en instellingen weer. Wanneer de accu wordt verwijderd en de AAA-batterijen zijn geïnstalleerd, toont het LCD-scherm alleen de tijd.

**OPMERKING:** De illustraties van het LCD-scherm die in de handleiding zijn weergegeven, zijn slechts voorbeelden van de frequenties die u op uw radio kunt zien en zijn niet de precieze frequenties die u misschien verkiest.

**MENUNAVIGATIEKNOPPEN**

Gebruik de menunavigatieknoppen om het product in en uit te schakelen, het volume af te stellen, de frequenties te wijzigen of tussen de verschillende modi om te schakelen en de tijd in te stellen.

**PRODUCT IN- EN UITSCHAKELEN**

Zie pagina 8.

- Druk op **⏻** om het product in en uit te schakelen.

**OPMERKING:** Wanneer het product is ingeschakeld en er een accu is geïnstalleerd, wordt het accusymbool op het LCD-scherm weergegeven. Als de acculading laag is, zal ook een knipperend controlelampje lage accu worden weergegeven

**MODE SELECTIE**

Zie pagina 8.

- Druk op **MODE** om door de verschillende modi te bladeren.

Er kunt tussen vier modi kiezen:

- FM-modus
- AM-modus
- AUX-modus



### ■ BLUETOOTH®-modus

**OPMERKING:** Wanneer ingeschakeld, keert het product naar de laatstgekozen modus terug als de accu niet werd ontkoppeld. Als de stroom naar het product werd verloren, geeft het scherm als standaard de FM-modus weer.

### VOLUME AFSTELLEN

Zie pagina 8.

Wanneer de radio ingeschakeld is, zal deze terugkeren naar de laatstgebruikte volume-instelling.

- Om het volume te verhogen, drukt u op **+**.
- Om het volume te verlagen, drukt u op **-**.

### FM-AM-TUNING

Zie pagina 9.

Gebruik **◀** en **▶** om de gewenste radiofrequentie in te stellen. De geselecteerde frequentie wordt op het digitale scherm weergegeven.

### Handmatig frequentie instellen:

Druk kort op **◀** of **▶** (niet ingedrukt houden) om van de ene naar de andere frequentie om te schakelen.

1. Druk op **◀** en laat los om naar een lagere frequentie om te schakelen.
2. Druk op **▶** en laat los om naar een hogere frequentie om te schakelen.

### Frequentie automatisch instellen:

1. Druk op **◀** of **▶** en houd ingedrukt om de frequentie automatisch in te stellen.
2. Druk op **◀** of **▶** om het zoeken naar frequenties te stoppen en een frequentie te selecteren.

Om de storing of het elektrisch geluid te verminderen, stelt u de positie van de antenne af of plaatst u het toestel op een hogere plaats.

### PRESET IN HET GEHEUGEN OPSLAAN

Zie pagina 10.

De geheugeneigenschap bewaart tot 20 frequenties als preset in het geheugen van de radio. U kunt tot 10 frequenties in de FM- en AM-modus opslaan.

### Naar de gewenste FM- of AM-frequentie omschakelen.

1. Druk op **PRESET** en houdt ingedrukt tot "MEMORY" verschijnt en het instelpositienummer op het scherm knippert.
2. Druk op **◀** en **▶** om een voorgekozen positienummer te kiezen.

**OPMERKING:** Er zijn 10 voorkeuzeposities voor FM en 10 voor AM. Er kan slechts een station in elke voorgekozen positie worden opgeslagen.

3. Druk opnieuw op **PRESET** om de frequentie op te slaan.

### Voorkeuzes instellen (FM- of AM-modus)

- Druk op **PRESET** en laat los om door elk voorgekozen positienummer en de verbonden frequentie te bladeren.

### EQUALIZERFUNCTIE

Om bass- en/of treble-instellingen af te stellen:

1. Druk op **MODE** en houd ingedrukt tot "b" (BASS) verschijnt.
2. Druk op **+** of **-** tot het gewenste bass- of trebleniveau (-5 tot 5) is bereikt. Druk op **MODE** om uw keuze op te slaan.

### KLOK INSTELLEN

Zie pagina 11.

1. Druk op **CLK/SPY** en houd ingedrukt tot de uuraanduiding knippert.
2. Druk op **+** of **-** om het uur te selecteren.  
**OPMERKING:** De tijd wordt uitsluitend in een 12-uurformaat weergegeven. Om een tijd 's namiddags en voor middernacht te selecteren, doorloopt u de uren tot "PM" op het scherm verschijnt.
3. Druk op **CLK/SPY** en laat los om de uurinstelling te vergrendelen. Minutenweergave knippert.
4. Druk op **+** of **-** om de gewenste minuten te selecteren.
5. Druk op **CLK/SPY** en laat opnieuw los om de tijd te bevestigen.

### MET BEHULP VAN EEN TELEFOON/MP3-SPELER (NIET INBEGREPEN) EN HET PRODUCT

Zie pagina 12.

**OPMERKING:** De houderriem kan worden gebruikt om een telefoon/MP3-speler op zijn plaats te houden.

1. Druk op **MODE** tot de AUX-modus oplicht.
2. Verbind de auxiliaire kabel (niet inbegrepen) met het toestel.

### OPMERKING:

- De telefoon/MP3-speler moet ingeschakeld zijn en zich in de PLAY-modus bevinden opdat geluid door de luidspreker kan worden gehoord.
  - Alle telefoon/MP3-speler kunnen normaal worden gebruikt terwijl de speler met de radio is verbonden.
  - Het volume van een toestel dat via de auxiliaire verbinding is verbonden, kan worden afgesteld aan de hand van de volumebedienknoppen van dat toestel of met de knoppen <graphic> of <graphic> op de radio.
  - Wanneer u de radio uitschakelt, zal de telefoon/MP3-speler niet worden uitgeschakeld.
  - De auxiliaire kabel is geen oplaadkabel.
3. Voor de volledige laadinstructies voor het verbonden toestel, raadpleegt u de handleiding die met uw toestel werd meegeleverd.

### MET BEHULP VAN EEN TOESTEL MET BLUETOOTH®-FUNCTIE (NIET INBEGREPEN) EN HET PRODUCT.

Zie pagina 13.

1. Druk op **MODE** tot de BLUETOOTH®-modus oplicht.

### OPMERKING:

- Wanneer het product in de BLUETOOTH®-modus is geschakeld, probeert het product een verbinding te maken met een toestel met BLEUTOOTH®-functie en "bt" knippert op het LCD-scherm.



- Het product probeert automatisch een verbinding te maken met het toestel waarmee het het laatst was verbonden. Als er binnen de vijf seconden geen verbinding kan worden aangemaakt, wordt het product beschikbaar voor andere toestellen met BLUETOOTH®-functie.
  - Toestellen met BLUETOOTH®-functie moeten zich binnen de 10 meter van het product bevinden en in de stand zoeken/scannen zijn geschakeld om een verbinding met het product te kunnen aanmaken.
2. Kies "RYOBI Radio" uit de lijst met beschikbare BLUETOOTH®-signalen om het toestel met het product te verbinden. Voor deze verbinding is een wachtwoord of PIN is niet vereist.

**OPMERKING:**

- Wanneer de verbinding tussen de radio en het toestel is geslaagd, stopt "bt" met knipperen.
  - Wanneer een toestel met het product wordt verbonden, wordt de informatie die nodig is om het toestel te verbinden in het geheugen van de radio opgeslagen.
3. Druk op ◀ of ▶ om naar het vorige of volgende nummer te gaan als u audio van een toestel met BLUETOOTH®-functie streamt.
4. Druk op **PRESET** en laat los om tussen pauze en afspelen om te schakelen.

**OPMERKING:**

- Deze bedieningsknoppen worden mogelijks niet ondersteund door het BLUETOOTH®-toestel en haar toepassing.
  - Alle BLUETOOTH®-bedieningsknoppen kunnen normaal gezien met het product worden gebruikt.
  - Het volume van een toestel dat met het product is verbonden, kan met behulp van de volumebedieningsknoppen voor dat toestel worden afgesteld of door op **+** of **-** op het product te drukken.
5. Druk op **PRESET** en houd ingedrukt om alle toestellen met BLUETOOTH®-functie te ontkoppelen.

**OPMERKING:** Wanneer het toestel is verbonden, begint "bt" op het LCD-scherm te knipperen en begint het product naar een ander toestel te zoeken.

**MET BEHULP VAN DE USB-OPLAADPOORT**

Zie pagina 14.

De USB-oplaadpoort levert een oplaadvermogen van 5 Volt DC tot 1 amp voor uw mobiele telefoon, MP3-speler of ander USB-toestel.

**LET OP**

Het laden van toestellen van meer dan 1 amp, zoals een tablet, kan de USB-oplaadpoort en/of het toestel beschadigen.

1. Verbind het ene uiteinde van een USB-kabel (niet meegeleverd) met uw USB-toestel.
2. Verbind het andere uiteinde van de USB-kabel (niet meegeleverd) met de USB-oplaadpoort om het toestel

op te laden.

**OPMERKING:** De USB-oplaadpoort levert alleen stroom; het levert geen datacommunicatiefuncties.

**ONDERHOUD**

- Voorkom het gebruik van oplosmiddelen wanneer u kunststof onderdelen reinigt. De meeste kunststoffen zijn gevoelig voor schade van verschillende types commerciële schoonmaakproducten en kunnen door hun gebruik worden beschadigd. Gebruik een droge doek om vuil, stof, olie, vet enz. te verwijderen.

**⚠ WAARSCHUWING**

Remvloeistof, benzine, producten op basis van petroleum, kruipolie, enz mogen nooit in contact komen met kunststof onderdelen. Chemicaliën kunnen kunststof beschadigen, verzwakken of verwoesten, wat kan leiden tot ernstig letsel.

Gebruik voor het onderhoud uitsluitend originele vervangingsonderdelen van de fabrikant. Gebruik van niet originele onderdelen kan gevaar opleveren of schade aan de machine veroorzaken.

**MILIEUBESCHERMING**

Zorg dat grondstoffen worden gerecycled in plaats van weggegooid als afval. Om het milieu te beschermen moeten het product, de accessoires en de verpakking gesorteerd bij een erkend recyclingcentrum worden aangeleverd.

**SYMBOLLEN**

Veiligheidswaarschuwing



EG conformiteit



EurAsian-symbool van overeenstemming



Lees zorgvuldig de instructies voor u het product start.



Elektrisch afval mag niet samen met ander huishoudafval worden weggegooid. Gelieve te recycleren indien de mogelijkheid bestaat. Neem contact op met uw gemeente of handelaar om advies te krijgen over recyclage.



Segurança, desempenho e fiabilidade foram as prioridades na concepção do seu rádio.

## UTILIZAÇÃO PREVISTA

O aparelho foi concebido para:

- ouvir rádio FM/AM, leitores MP3 e outros aparelhos de áudio
- carregar dispositivos habilitados para USB
- transmissão de áudio com dispositivos habilitados para BLUETOOTH®

Utilize o produto exclusivamente para o uso para o qual foi concebido.

## AVISOS GERAIS DE SEGURANÇA

### ⚠ AVISO

**Leia todos os avisos de segurança e todas as instruções.** O incumprimento em seguir os avisos e as instruções pode ter como consequências o choque eléctrico, incêndio e/ou lesões graves. Guarde todos os avisos e instruções para futuras consultas.

- Não utilize o aparelho próximo da água
- Limpe apenas com pano seco. Nunca utilize fluidos de travões, gasolina, produtos à base de petróleo ou quaisquer solventes fortes para limpar a unidade. Seguindo esta regra reduz-se o risco de perda de controlo e deterioração da estrutura exterior de plástico.
- Não bloqueie quaisquer aberturas de ventilação. Instalar em conformidade com as instruções do fabricante.
- Não coloque o aparelho em estantes ou prateleiras fechadas sem ventilação adequada. Deixe uma distância mínima de 5 cm de qualquer outro objeto
- Não instale próximo de fontes de calor como radiadores, aquecedores, fogões ou outros produtos (inclusive amplificadores) que produzam calor.
- Use apenas acessórios especificados pelo fabricante.
- Remeta todas as reparações a pessoal de assistência qualificado. É necessária a manutenção em caso de o aparelho ter sofrido algum dano, caso se tenha derramado um líquido ou caso tenha caído um objeto em cima, tendo estado exposto à chuva ou à humidade, não funcione com normalidade ou caso tenha caído.
- Ao realizar a manutenção utilize apenas peças sobressalentes e acessórios do fabricante. Siga as instruções na secção sobre manutenção deste manual. O uso de peças não autorizadas ou não seguir as instruções de manutenção pode provocar um risco de choque eléctrico ou lesão.
- Conheça o seu aparelho. Leia com atenção o manual do operador. Aprenda as aplicações e as limitações do produto, assim como os possíveis perigos específicos

relacionados com o mesmo. Reduz assim os riscos de choque eléctrico, de incêndio ou de ferimentos graves.

- Não opere produtos em atmosferas explosivas, como na presença de líquidos, gases ou poeiras inflamáveis. Os produtos produzem faíscas que podem inflamar o pó ou fumos.

## SEGURANÇA ELÉCTRICA

- Um produto que funciona com bateria, com baterias integradas ou uma bateria independente apenas deve ser recarregado com o carregador especificado para a bateria. Um carregador que seja adequado para um tipo de bateria pode causar risco de incêndio, quando utilizado com outra bateria.
- Use produtos de bateria somente com baterias especificamente concebidas. O uso de qualquer outro tipo de bateria pode causar risco de incêndio.
- Utilize baterias de íão de lítio de 18 V.

### ⚠ AVISO

Existe perigo de explosão se as pilhas não se substituírem correctamente. Mudar apenas pelo mesmo tipo ou um equivalente.

## SEGURANÇA PESSOAL

- Não use este rádio para ouvir música ou outros programas áudio ao operar maquinaria. Fazê-lo poderá causar distrações que poderiam conduzir a graves lesões pessoais.
- Este rádio é capaz de produzir níveis de som que podem ser perigosos para a audição a longo prazo. Ouvir música num volume alto durante qualquer período de tempo pode causar a perda de audição induzida por ruído. Quanto mais alto for o volume, menos tempo é necessário antes da sua audição poder ser afectada.

## USO E CUIDADO DO PRODUTO

- Quando a bateria não estiver a ser utilizada, mantenha-a afastada de outros objetos metálicos como cliques de papel, moedas, chaves, pregos, parafusos, ou outros pequenos objetos metálicos que podem fazer a ligação de um terminal para outro. O curto-circuito dos terminais da bateria pode causar faíscas, queimaduras ou incêndios.
- Mantenha o produto seco, limpo e livre de óleo e gorduras. Utilize sempre roupa limpa quando estiver a limpar.
- Os produtos com bateria não têm que estar ligadas a uma tomada eléctrica, por conseguinte, estarão sempre em estado de funcionamento. Esteja ciente dos possíveis perigos ao utilizar o seu aparelho com bateria ou ao mudar os acessórios. Reduz assim os riscos de choque eléctrico, de incêndio ou de ferimentos graves.
- Não coloque aparelhos com bateria ou as respectivas baterias perto de fogo ou fontes de calor. Esta operação



irá reduzir o risco de explosão e possíveis lesões.

- Não esmague, nem deixe cair ou estragar a bateria. Não utilize a bateria ou o carregador que tenha caído ou recebido um forte golpe. Uma bateria danificada está sujeita a explosão. Destrua devidamente uma bateria que caiu ou foi danificada de imediato.
- As baterias podem explodir na presença de uma fonte de ignição, como uma chama piloto. De forma a reduzir o risco de lesões graves pessoais, nunca utilize qualquer aparelho com bateria na presença de uma chama acesa. Uma bateria que tenha explodido pode libertar detritos e químicos. Em caso de exposição, lave imediatamente com água.
- Não carregue o produto com bateria num local húmido ou molhado. Reduz assim os riscos de choque eléctrico.
- Para melhores resultados, o seu produto da bateria deve ser carregado num local em que a temperatura seja superior a 10°C mas inferior a 38°C. Para reduzir o risco de grave lesão pessoal, não armazene ao ar livre ou em veículos.
- Risco de situações descontroladas quando utilizada em temperaturas ambiente inferiores a 0°C ou superiores a 40°C.
- Sob condições de muita utilização ou temperaturas extremas, pode ocorrer fuga de bateria. Caso algum líquido entre em contacto com a sua pele, lave imediatamente com água e sabão. Se o líquido entrar em contacto com os seus olhos, lave-os com água limpa durante pelo menos 10 minutos e depois procure ajuda médica de imediato. O respeito por esta norma reduzirá o risco de lesões graves.
- Para reduzir o risco de danos pessoais ou descarga eléctrica, o produto não deve ser utilizado ou estar ao alcance de crianças.
- Guarde estas instruções. Consulte as instruções de forma frequente e utilize-as para instruir outras pessoas que possam utilizar este produto. Se emprestar este produto, assegure-se de que o novo utilizador recebe também estas instruções.
- Não ponha as baterias usadas no lixo doméstico nem as queime. Leve-as para um lugar de recolha/ eliminação adequado.

### TRANSPORTE DE BATERIAS DE LÍTIU

Transporte a bateria em conformidade com as disposições e os regulamentos locais e nacionais.

Respeite os requisitos especiais que existam na embalagem e a etiquetagem durante o transporte de baterias por terceiros. Assegure-se que não há risco de uma bateria entrar em contacto com outra bateria nem com materiais condutores durante o transporte, protegendo os conectores expostos com tampas ou fita isoladoras e não condutoras. Não transporte baterias com fissuras ou fugas. Contacte a empresa transitária para mais aconselhamento.

### MONTAGEM

#### ⚠ AVISO

Não use este produto se não estiver completamente montado ou caso pareça que existem algumas peças em falta ou danificadas. A utilização de um produto que não está devida e completamente montado ou com peças danificadas ou em falta poderia resultar em graves lesões pessoais.

#### ⚠ AVISO

Não tente modificar este produto ou criar acessórios ou elementos não recomendados para utilizar com este produto. Quaisquer destas alterações ou modificações representam um uso indevido e pode resultar em condições perigosas ocasionando eventuais ferimentos graves pessoais.

### OPERAÇÃO

#### ⚠ AVISO

Não diminua a sua vigilância mesmo depois de se ter familiarizado com a ferramenta. Nunca se esqueça que basta um segundo de falta de atenção para se ferir gravemente.

#### ⚠ AVISO

Retire sempre a bateria do seu produto quando estiver a colocar peças, limpar ou quando não estiver a ser utilizado. Eliminar estas fontes de energia evitará que ocorram acidentes que possam causar lesões físicas graves.

#### ⚠ AVISO

Este produto não é resistente à água. Não coloque em líquido. A inobservância deste aviso pode resultar em graves ferimentos pessoais.

### CAUTELA

Consulte sempre o manual para conhecer o uso de qualquer dispositivo como os acessórios. O uso adequado de qualquer dispositivo ligado ao aparelho é apenas responsabilidade do operador. O uso inadequado pode danificar o dispositivo ou o aparelho.

**⚠️ AVISO**

Este rádio é capaz de produzir níveis de som que podem ser perigosos para a audição a longo prazo. Ouvir música num volume alto durante qualquer período de tempo pode causar a perda de audição induzida por ruído. Quanto mais alto for o volume, menos tempo é necessário antes da sua audição poder ser afectada.

**INSTALAÇÃO/RETIRADA DAS PILHAS AAA**

Consulte a página 6.

Recomenda-se escrever os canais guardados antes de substituir as pilhas AAA.

Há uma margem de tempo de 15 segundos para mudar as pilhas AAA. Se não mudar as pilhas num prazo de 15 segundos, perder-se-á a configuração do rádio guardada na memória e deverá reconfigurá-lo.

Utilize sempre baterias alcalinas novas para substituição.

1. Retire a bateria, se estiver instalada.
2. Desaperte o parafuso da tampa da bateria. Retire a tampa e separe.
3. Instale duas pilhas AAA novas segundo os indicadores de polaridade que há no interior do compartimento de pilhas.

**NOTA:** Não misture pilhas velhas e pilhas novas. Não misture pilhas alcalinas, standard (carbono-zinco) ou recarregáveis (níquel-cádmio).

4. Substitua a tampa da bateria e aperte bem o parafuso.

**INSTALAR/RETIRAR A BATERIA**

Consulte a página 6.

**Para instalar a bateria**

1. Coloque a bateria no aparelho, alinhando o separador da bateria com a ranhura do orifício de alojamento da bateria.
2. Certifique-se que as linguetas em cada lado do compartimento da bateria deslizam correctamente e que a bateria se encontra firme no aparelho antes de começar a operação.
3. Solte as linguetas para retirar a bateria.

**NOTA:** Retire sempre a bateria do rádio quando não estiver a ser usado.

**DOBRE A ANTENA FLEXÍVEL.**

Para diminuir as interferências ou o ruído eléctrico desdobre a antena ou mova o aparelho para um lugar mais alto. A antena dobra-se para não estorvar quando não estiver em uso.

**PAINEL DE CONTROLO**

<b>FM</b>	Modo de modulação da frequência
<b>AM</b>	Modo de modulação da amplitude

<b>AUX</b>	O modo auxiliar permite ligar ao aparelho outro dispositivo de armazenamento ou leitura de áudio
<b>BLUETOOTH</b>	Permite a comunicação sem fios entre o aparelho e outro dispositivo habilitado para BLUETOOTH®
<b>DLK / DSPY</b>	Prima para mudar a configuração do relógio, ecrã de modo
<b>PRESET</b> ▶	Prima para guardar/pré-configurar as frequências de FM/AM na memória
<b>⏻</b>	Prima para ligar/apagar o aparelho
<b>MODE</b>	Seleção de modo: FM, AM ou AUX, desligue o aparelho do dispositivo emparelhado
<b>— VOL. +</b>	Para ajustar o volume ou para definir a hora em modo relógio
<b>◀ SCAN ▶</b>	Para digitalizar automaticamente as frequências FM/AM

**VISOR LCD**

Quando a bateria está instalada e o aparelho ligado (ON), o ecrã LCD mostrará a hora, a frequência, o modo e a configuração. Quando a bateria está retirada e as pilhas AAA instaladas, o ecrã LCD mostrará apenas a hora.

**NOTA:** As ilustrações do ecrã LCD que se apresentam no manual são apenas exemplos das frequências que pode ver no rádio e não são as frequências exatas que pode escolher para ouvir.

**BOTÕES DE NAVEGAÇÃO DO MENU**

Utilize os botões de navegação do menu para acender/apagar o aparelho, controlar o volume, mudar as frequências, mudar de modo e definir a hora.

**ACENDER E APAGAR O APARELHO**

Consulte a página 8.

- Prima **⏻** para acender/apagar o aparelho.

**NOTA:** Quando o aparelho estiver aceso e a bateria instalada, no ecrã LCD aparecerá o símbolo da bateria. Se a bateria tiver pouca carga, mostrar-se-á um indicador de bateria baixa a piscar

**MODO DE SELEÇÃO**

Consulte a página 8.

- Prima **MODE** para fazer um ciclo sobre os modos disponíveis.

Pode escolher entre quatro modos de:

- Modo FM
- Modo AM
- Modo AUX
- Modo BLUETOOTH®



**NOTA:** Ao acender o aparelho, este voltará ao modo da última vez que se utilizou (se não foi retirada a bateria). Se o produto perde a energia, o ecrã ficará em modo FM por defeito.

### AJUSTAMENTO DO VOLUME

Consulte a página 8.

Quando ligar o rádio, voltará à última configuração de volume utilizada.

- Para subir o volume prima **+**.
- Para baixar o volume prima **-**.

### SINTONIZAR FM/AM

Consulte a página 9.

Utilize **◀** e **▶** para sintonizar a frequência de rádio que desejar. A frequência seleccionada aparece no ecrã digital.

#### Para sintonizar a frequência manualmente:

Prima brevemente **◀** ou **▶** (não mantenha o botão pressionado) para sintonizar a frequência passo a passo.

1. Prima e solte **◀** para sintonizar uma frequência mais baixa.
2. Prima e solte **▶** para sintonizar uma frequência mais alta.

#### Para sintonizar a frequência automaticamente:

1. Prima e mantenha pressionado **◀** e **▶** para sintonizar a frequência automaticamente.
2. Prima **◀** ou **▶** para parar o varrimento e seleccionar uma frequência.

Para diminuir as interferências e o ruído eléctrico ajuste a posição da antena ou mova o aparelho para um lugar mais alto.

### ARMAZENAR UMA PRÉ-CONFIGURAÇÃO NA MEMÓRIA

Consulte a página 10.

A memória armazena até 20 frequências à medida que se pré-configuram na memória do rádio. Pode memorizar até 10 frequências de FM e 10 frequências de AM.

#### Sintonize a frequência FM ou AM que desejar.

1. Prima e mantenha pressionado **[PRESET]** até que "MEMORIA" e o número atual de posição fiquem intermitentes no ecrã.
2. Prima **◀** e **▶** para escolher um número de posição pré-configurado.  
**NOTA:** Há 10 posições pré-configuradas para FM e 10 para AM. Apenas se pode guardar uma emissora de rádio em cada posição pré-configurada.
3. Prima **[PRESET]** outra vez para guardar a frequência.

#### Sintonizar as emissoras pré-configuradas (modo FM/AM):

- Prima e solte **[PRESET]** para passar em ciclo os números de posição pré-configurada e a sua frequência.

### FUNÇÃO DO EQUALIZADOR

Para ajustar a configuração de graves e agudos:

1. Prima e mantenha pressionado **[MODE]** até que apareça "b" (grave) no ecrã. Prima novamente e aparecerá "t" (agudo).
2. Prima **+** ou **-** até chegar ao nível de grave ou agudo (entre -5 e 5) que desejar. Prima **[MODE]** para guardar a sua selecção.

### CONFIGURAR O RELÓGIO

Consulte a página 11.

1. Prima e mantenha pressionado **[CLK/STEP]** até a hora ficar intermitente.
2. Prima **+** ou **-** para seleccionar a hora.  
**NOTA:** A hora apenas se mostra em formato de 12 horas. Para seleccionar uma hora da tarde e anterior à meia noite, passe as horas até que apareça "PM" no ecrã.
3. Prima e solte **[CLK/STEP]** para fixar a configuração da hora. O <graphic> de minutos ficará intermitente.
4. Prima **+** ou **-** para seleccionar os minutos.
5. Prima e solte **[CLK/STEP]** outra vez para confirmar a hora.

### USO DESTE APARELHO COM UM TELEFONE/LEITOR DE MP3 (NÃO INCLUÍDO)

Consulte a página 12.

**NOTA:** A fita de fixação pode ser utilizada para sustentar o dispositivo na sua posição.

1. Prima **[MODE]** até que se acenda o modo AUX.
2. Ligue o cabo auxiliar (não incluído) ao dispositivo.  
**NOTA:**
  - O telefone/MP3 deve estar ligado e em modo PLAY (Reproduzir) para poder-se ouvir o som através da coluna.
  - Todos os controlos do leitor telefone/MP3 podem utilizar-se normalmente enquanto está ligado ao rádio.
  - Pode-se ajustar o volume de qualquer dispositivo conectado através do conector auxiliar utilizando o controlo de volume do dito dispositivo ou com os botões <graphic> ou <graphic> do rádio.
  - Ao desligar o rádio, o leitor telefone/MP3 não se desliga.
  - O cabo auxiliar não proporciona função de carga.
3. Para completar as instruções de funcionamento do dispositivo ligado consulte sempre o manual do mesmo.

### USO DESTE APARELHO COM UM DISPOSITIVO HABILITADO PARA BLUETOOTH® (NÃO INCLUÍDO)

Consulte a página 13.

1. Prima **[MODE]** até que se acenda o modo BLUETOOTH®.  
**NOTA:**
  - Quando o aparelho estiver em modo BLUETOOTH® tentará emparelhar-se com um dispositivo habilitado para BLUETOOTH® e "bt" aparecerá no ecrã LCD.
  - O aparelho tentará automaticamente ligar-se ao



último dispositivo com o qual se irá emparelhar. Se não puder estabelecer a ligação em 5 segundos o aparelho ficará disponível para outros dispositivos de BLUETOOTH®.

- Os dispositivos habilitados para BLUETOOTH® devem estar até 30 pés (9 metros) do aparelho para pesquisar o aparelho e emparelhar com este.
2. Selecione "RYOBI Radio" na lista de sinais de BLUETOOTH® do seu dispositivo para emparelhar o dispositivo e o aparelho. Não é necessário PIN nem palavra-passe para a ligação.

**NOTA:**

- Quando o dispositivo se tiver emparelhado corretamente com o rádio "bt" deixará de estar intermitente.
  - Quando um dispositivo se tiver emparelhado com o produto, a informação para a ligação fica guardada na memória do rádio.
3. Prima ◀ e ▶ para ir para a pista anterior ou seguinte quando se estiver a transmitir o áudio de um dispositivo habilitado para BLUETOOTH®.

4. Prima e solta  para fazer pausa e reproduzir o áudio.

**NOTA:**

- É possível que a aplicação e o dispositivo com BLUETOOTH® não seja compatível com estes controlos.
- Todos os controlos do dispositivo habilitado para BLUETOOTH® podem ser usados com normalidade enquanto o aparelho estiver emparelhado.
- O volume de cada dispositivo emparelhado ao aparelho pode ser ajustado utilizando o controlo de volume para este aparelho ou premindo + ou - ou no aparelho.

5. Prima e mantenha premido  para desligar todos os dispositivos habilitados para BLUETOOTH®.

**NOTA:** Quando o dispositivo em questão estiver desligado, "bt" começa a ficar intermitente no ecrã LCD e o aparelho começa a pesquisa outro dispositivo.

**USO DA PORTA DE CARGA USB**

Consulte a página 14.

A porta de carga USB fornece uma potência de carga de 5 volts CC, a 1 ampere máx., no seu telemóvel, leitor MP3 ou outro dispositivo USB.

**CAUTELA**

Tentar carregar os dispositivos com capacidade para mais de 1 ampere, como um tablet, poderia danificar a porta de carga do USB e/ou o dispositivo.

- Ligue um extremo do cabo USB (não fornecido) ao seu dispositivo USB.
- Ligue o outro extremo do cabo USB (não fornecido) à porta de carga do USB para começar a carregar o dispositivo.

**NOTA:** A porta de carga USB apenas fornece alimentação; não fornece capacidade de comunicar

dados.

**MANUTENÇÃO**

- Evite usar solventes ao limpar as peças de plástico. A maioria dos plásticos são susceptíveis a danos de vários tipos de solvente comerciais e podem ser danificados pela sua utilização. Use panos secos para remover a sujidade, a poeira, o óleo, a gordura, etc.

**AVISO**

Nunca, em qualquer momento, deixe que fluidos de travagem, gasolina, produtos petrolíferos, óleos de perfuração, etc., entrem em contacto com as peças de plástico. Estes produtos químicos contêm substâncias que podem danificar, deteriorar ou destruir o plástico, o que poderia provocar ferimentos graves.

Na reparação só devem ser utilizadas peças sobresselentes do fabricante. O uso de quaisquer outras peças pode criar perigo ou causar danos ao aparelho.

**PROTECÇÃO DO AMBIENTE**



Recicle os materiais em vez de pô-los directamente no lixo doméstico. Para proteger o ambiente, o produto, os acessórios e as embalagens devem ser seleccionados.

**SÍMBOLOS**



Alerta de Segurança



Conformidade CE



Marca de conformidade EurAsian



Por favor, leia atentamente as instruções antes de acender o produto.



Os aparelhos eléctricos antigos não devem ser eliminados juntamente com o lixo doméstico. Recicle onde existem instalações para o efeito. Verifique com as suas Autoridades Locais ou revendedor para obter informações sobre reciclagem.





Sikkerhed, ydelse og driftssikkerhed har fået topprioritet i designet af din radio.

### TILTÆNK ANVENDELSESFORMÅL

Dette produkt er beregnet til:

- Aflytning af FM/AM-radio, MP3-afspillere og andre radioenheder.
- Opladning af USB-kompatible enheder
- streaming af audio fra BLUETOOTH®-enheder

Produktet må kun bruges til de formål, der er angivet under formålsbestemt/korrekt brug.

### GENERELLE SIKKERHEDSADVARSLER

#### ⚠ ADVARSEL

**Alle sikkerhedsadvarsler og alle anvisninger skal læses.** Hvis advarslen og instruktionerne ikke følges, kan det medføre elektrisk stød og/eller alvorlig personskade. Gem alle advarsler og brugsanvisninger til senere brug.

- Undlad at bruge produktet nær vand.
- Må kun rengøres med en tør klud. Brug aldrig bremsevæske, benzin, petroleumsbaserede produkter eller kraftige opløsningsmidler til rengøring af produktet. Lagttagelse af denne regel vil reducere faren for tab af kontrol og nedbrydning af indkapslingsplasten.
- Undlad at blokere ventilationsåbninger. Skal installeres ifølge producentens vejledning.
- Undlad at anbringe produktet i lukkede bogreoler eller reoler uden ordentlig ventilation. Oprethold en mindsteafstand på 5 cm til andre genstande.
- Undlad at placere produktet i nærheden af varmekilder såsom radiatorer, varmeapparater, ovne eller andre produkter (herunder forstærkere), der udvikler varme.
- Brug kun tilbehør og ekstraudstyr, der anbefales af producenten.
- Enhver form for service skal udføres af autoriseret servicepersonale. Service er påkrævet, hvis produktet er blevet beskadiget på nogen som helst måde, hvis der er spildt væske eller, eller hvis der er faldet genstande ind i produktet, hvis produktet er blevet udsat for regn eller fugt, ikke fungerer normalt eller er blevet tabt.
- Ved service: Brug kun originale reservedele, ekstraudstyr og tilbehør fra producenten. Følg anvisningerne i afsnittet "Vedligeholdelse" i denne brugsanvisning. Use of unauthorized parts or failure to follow Maintenance instructions may create a risk of shock or injury.
- Kend produktet. Læs brugsanvisningen omhyggeligt. Bliv bekendt med produktets anvendelsesområder og begrænsninger samt de specifikke potentielle faremomenter i forbindelse med produktet. Derved

formindskes risikoen for elektrisk stød, brand og alvorlige personskader.

- Brug ikke produktet i eksplosive omgivelser som fx i nærheden af brandbar væske, gas eller støv. Produktet kan udløse gnister, som kan antænde støvet eller dampene.

### ELEKTRISK SIKKERHED

- Et batteridrevet produkt med integrerede batterier eller en separat batteripakke må kun genoplades med den angivne oplader til det pågældende batteri. En oplader, der kan bruges til én type batteri, kan udgøre en brandrisiko, hvis den bruges med en anden batteritype.
- Brug kun batteri-drevne produkter sammen med specifikt godkendt batteripakke. Brug af andre batterityper kan medføre fare for brand.
- Brug 18V-lithium-ion-batteripakker.

#### ⚠ ADVARSEL

Eksplosionsfare hvis batteriet indsættes forkert. Må kun udskiftes med samme eller tilsvarende type.

### PERSONLIG SIKKERHED

- Denne radio må ikke bruges til aflytning af musik eller andre lydprogrammer under betjening af maskineri. I så fald kan der ske distraktioner, hvilket kan medføre alvorlige personskader.
- Denne radio kan frembringe lyd niveauer, som på sigt kan være farlige for hørelsen. Aflytning af høj musik kan - uanset varigheden - medføre høretab forårsaget af støj. Jo højere lydstyrke, desto kortere tid kræves der, inden hørelsen påvirkes.

### BRUG OG PLEJE AF PRODUKTET

- Når batteripakken ikke bruges, må det ikke opbevares sammen med metalgenstande som fx papirclips, mønter, nøgler, søm, skruer eller andre metalgenstande, som kan skabe forbindelse mellem batteriets poler. Hvis batteriets poler kortsluttes, kan de forårsage gnister, forbrændinger eller ildebrand.
- Hold produktet tørt, rent og fri for olie og fedt. Brug altid en ren klud til rengøring.
- Batteriprodukter skal ikke nødvendigvis forbindes til en stikkontakt; de er således altid klar til brug. Vær opmærksom på evt. faremomenter, når batteriproduktet ikke bruges, eller når der skiftes tilbehør. Derved formindskes risikoen for elektrisk stød, brand og alvorlige personskader.
- Batteriprodukter eller de tilhørende batterier må ikke anbringes nær ild eller varme. Herved reduceres faren for eksplosion og evt. personskader.
- Batteriet må ikke mases, tabes eller beskadiges. Et batteri eller en oplader, som har været udsat for et hårdt slag eller et fald, må ikke anvendes. Et beskadiget batteri risikerer at eksplodere. Et tabt eller beskadiget batteri skal straks bortskaffes iht. gældende (miljø)



regler.

- Batterier kan eksplodere, hvis de kommer i nærheden af en antændelseskilde som fx et vågeblus. For at reducere faren for alvorlige personskader må man aldrig anvende et batteriprodukt i nærheden af åben ild. Et eksploderende batteri kan udslynge materialerester og kemikalier. Bliver man ramt, skylles straks med vand.
- Batteriproduktet må ikke oplades i fugtige eller våde omgivelser. Derved formindskes risikoen for elektrisk stød.
- De bedste resultater opnås ved at oplade batteriet i omgivelser, hvor temperaturen er højere end 10°C, men lavere end 38°C. For at reducere risikoen for alvorlige personskader må produktet ikke opbevares uendørs eller i køretøjer.
- Fare for ukontrollerede situationer ved brug i omgivelsestemperaturer under 0°C eller over 40°C.
- Under ekstreme anvendelses- eller temperaturforhold kan det ske, at batteriet lækker. Hvis man får væske på huden, skylles omgående med vand og sæbe. Hvis man får væske i øjnene, skylles øjnene med rent vand i mindst 10 minutter, derefter søges omgående læge. Overholdes denne regel, reduceres faren for alvorlige personskader.
- For at reducere faren for personskade og elektrisk stød bør produktet ikke udsættes for leg eller opbevares tilgængeligt for børn.
- Gem denne brugsanvisning. Slå hyppigt op i den, og brug den til at instruere andre, som evt. skal benytte dette produkt. Hvis man låner dette produkt ud, skal brugsanvisningen følge med.
- Undlad at bortskaffe brugte batteripakker som husholdningsaffald eller ved at brænde dem. Indlevér dem på et autoriseret bortskaffelses-/indsamlingssted.

### TRANSPORT AF LITHIUM-BATTERIER

Batteriet skal transporteres i henhold til lokale og nationale forskrifter og love.

Når batterier skal transporteres af tredjepart, skal alle specielle krav til emballering og mærkning efterleves. Man skal sikre sig, at ingen batterier kan komme i kontakt med andre batterier eller ledende materialer under transporten ved at beskytte blottede konnektorer med isolerende, ikke-ledende hætter eller tape. Undlad at transportere batterier med revner eller utætheder. Rådfør dig desuden hos speditøren.

### MONTERING

#### ⚠ ADVARSEL

Undgå at bruge produktet, hvis det ikke er helt samlet, eller hvis det ser ud som, der mangler dele, eller at dele er beskadiget. Brug af et produkt, som er forkert eller ikke helt samlet, eller som har beskadigede eller manglende dele, kan forårsage alvorlige personskader.

#### ⚠ ADVARSEL

Forsøg ikke at foretage ændringer på dette produkt eller at fremstille tilbehør, som ikke anbefales til brug med dette værktøj. Enhver sådan ændring er misbrug og kan medføre farlige situationer med mulig alvorlig personskade til følge.

### BETJENING

#### ⚠ ADVARSEL

Der skal stadig udvises forsigtighed, selv om man er blevet fortlørlig med værktøjet. Glem aldrig, at man blot skal være uopmærksom en brøkdel af et sekund for at komme alvorligt til skade.

#### ⚠ ADVARSEL

Man skal altid fjerne batteripakken fra produktet i forbindelse med montering af dele og rengøring, eller når det ikke er i brug. Ved at fjerne disse energikilder forhindrer man utilsigtet start af produktet, hvilket kan medføre alvorlige personskader.

#### ⚠ ADVARSEL

Produktet er ikke vandtæt. Det må ikke nedsænkes i vand. Manglende iagttagelse af denne advarsel kan medføre alvorlig personskade.

### VÆR OPMÆRKSOM

Konsultér altid brugsanvisningen for enhver enhed, der anbefales til brug som tilbehør eller ekstraudstyr. Korrekt brug af enhver enhed, som forbindes med produktet, er brugerens fulde ansvar. Ukorrekt brug kan skade enheden eller produktet.

#### ⚠ ADVARSEL

Denne radio kan frembringe lyd niveauer, som på sigt kan være farlige for hørelsen. Aflytning af høj musik kan - uanset varighed - medføre høretab forårsaget af støj. Jo højere lydstyrke, desto kortere tid kræves der, inden hørelsen påvirkes.

### ISÆTNING/UDTAGNING AF BATTERIER

Se side 6.

Det anbefales, at man noterer de lagrede frekvenser ned, inden man udskifter AAA-batterierne.

Der er en 15-sekunders tidsramme til udskiftning AAA-batterierne. Hvis batterierne ikke udskiftes inden for 15 sekunder, mistes alle de radioindstillinger, der tidligere blev gemt i hukommelsen, og man er nødt til at programmere dem på ny.



Udskift altid brugte batterier med nye alkaline-batterier.

1. Fjern batteripakken (hvis en sådan findes).
2. Løsn skruen i batteridækslet. Fjern døren, og stil den til side.
3. Indsæt to nye AAA-batterier iht. polaritetsindikatorerne inde i batterirummet.  
**BEMÆRK:** Gamle og nye batterier må ikke blandes. Undlad at sammenblende alkaliske, standard (carbon-zink-) eller genopladelige (nikkel-cadmium-)batterier.
4. Genpåsæt batteridækslet, og fastgør det med skruen.

#### ISÆTNING/UDTAGNING AF BATTERIPAKKE

Se side 6.

#### Montering af batterienheden

1. Indsæt batteripakken i produktet, således at kilen på batteripakken passer ind i kilesporet i batteriåbningen.
2. Inden brugen skal du sikre, at låsene på hver side af batterienheden har låst på plads og, at batterienheden sidder sikkert fast på produktet.
3. Pres låsemekanismen ind for at udtage batteripakken.

**BEMÆRK:** Fjern altid batteripakken fra radioen, når denne ikke benyttes.

#### SAMMENKLAPPELIG FLEKSIBEL ANTENNE

For at mindske interferens eller elektrisk støj kan man forlænge antennen eller flytte produktet til et højere niveau. Antennen skal klappes sammen og lægges af vejen, når den ikke anvendes.

#### BETJENINGSPANEL

	Frekvens-modulationsmodus
	Amplitude-modulationsmodus
	I hjælpetilstand kan en anden audio-lagerenhed eller afspiller sluttes til produktet
	Giver mulighed for trådløs kommunikation mellem produktet og en anden Bluetooth-enheden
	Tryk for at ændre urindstillinger, modusdisplay
	Tryk for at gemme/forindstille FM/AM-frekvenser i hukommelsen
	Tryk for at tænde og slukke produktet
	Sådan vælges modus: FM, AM eller AUX, afbryd produktet fra den parrede enhed
	Til regulering af mængden eller til indstilling af tiden i ur-modus



SCAN

For automatisk scanning af tilgængelige FM- eller AM-frekvenser

#### LCD-DISPLAY

Når der er isat en batteripakke, og produktet er i pos. ON, vil LCD-displayet vise klokkeslæt, frekvens, modus og indstillinger. Når batteripakken er fjernet, og der er isat AAA-batterier, vil LCD-displayet kun vise klokkeslættet.

**BEMÆRK:** De illustrationer af LCD-displayet, der vises i brugsanvisningen, er kun eksempler på de frekvenser, du kan se på din radio og ikke de nøjagtige frekvenser, som du kan vælge at lytte til.

#### MENU-NAVIGATIONSKNAPPER

Brug menu-navigationsknapperne til at tænde og slukke for produktet, regulere lydstyrken, skifte frekvenser, skifte mellem modi og indstille klokkeslættet.

#### TÆNDING OG SLUKNING AF PRODUKTET

Se side 8.

- Tryk på for at tænde og slukke produktet.

**BEMÆRK:** Når produktet er tændt, og der er isat en batteripakke, vises batterisymbolet på LCD-displayet. Hvis batteriladningen er lav, vises også en blinkende batteriafladnings-indikator

#### VALG AF TILSTAND

Se side 8.

- Tryk på for at 'blade' gennem de forskellige modi.

Man kan vælge mellem fire modi:

- FM-modus
- AM-modus
- AUX-modus
- BLUETOOTH®-modus

**BEMÆRK:** Når produktet tændes, returnerer det til den sidst anvendte modus, med mindre batteriet har været frakoblet i tilfælde af svigtende strøm til produktet vil displayet vise FM-modus.

#### INDSTILLING AF LYDSTYRKE

Se side 8.

Når radioen tændes, spiller den på den senest indstillede lydstyrke.

- Man øger lydstyrken ved at trykke på .
- Man reducerer lydstyrken ved at trykke på .

#### FM/AM-TUNING

Se side 9.

Brug og for at tune den ønskede radiofrekvens. Det valgte frekvens vises på det digitale display.

#### Manuel tuning af frekvens:

Tryk kortvarigt på enten eller (undlad at holde knappen inde) for at tune ét frekvenstrin ad gangen.



1. Tryk og slik ◀ for at tune til en lavere frekvens.
2. Tryk og slik ▶ for at tune til en højere frekvens.

#### Automatisk tuning af frekvens:

1. Hold ◀ eller ▶ inde for at tune frekvensen automatisk.
2. Tryk på ◀ eller ▶ for at stoppe scanning og vælge en frekvens.

For at mindske interferens eller elektrisk støj kan man justere antennens position eller flytte produktet til et højere niveau.

#### LAGRING AF EN FORINDSTILLING I HUKOMMELSEN

Se side 10.

Hukommelsesfunktionen kan rumme op til 20 frekvenser som forindstillinger i radioens hukommelse. Man kan gemme op til 10 frekvenser for både FM- og AM-modus.

#### Tuning til den ønskede FM- eller AM-frekvens.

1. Hold **PRESET** inde, indtil "MEMORY" og det forindstillede positionsnummer blinker på skærmen.
2. Tryk på ◀ og ▶ for at vælge et forindstillet positionsnummer.  
**BEMÆRK:** Der findes 10 forindstillede positioner for FM og 10 for AM. Der kan kun gemmes én station i hver forindstillet position.
3. Tryk igen på **PRESET** for at gemme frekvensen.

#### Tuning til forindstillinger (FM eller AM-modus):

- Tryk og slip **PRESET** for at 'blade' gennem hver forindstillet positionsnummer og den tilhørende frekvens.

#### EQUALIZER-FUNKTION

Justering af bas- og/eller diskant-indstillinger:

1. Hold **MODE** inde, indtil "b" (BASS) vises. Tryk igen, så "t" (TREBLE = DISKANT) vises.
2. Tryk på + eller -, indtil det ønskede bas- eller diskant-niveau (-5 til 5) er nået. Tryk på **MODE** for at gemme dit valg.

#### INDSTILLING AF URET

Se side 11.

1. Hold **CLK/SET** inde, indtil timetallet vises.
2. Tryk på + eller - for at vælge timetallet.  
**BEMÆRK:** Klokkeslættet vises kun i 12-timers-format. For at vælge et timetal, som er eftermiddag og før midnat, 'blader' du igennem timetallene, indtil "PM" vises på displayet.
3. Tryk og slip **CLK/SET** for at fastlåse timetalsindstillingen. Minut-tid blinker.
4. Tryk på + eller - for at vælge det ønskede timetal.
5. Tryk og slip **CLK/SET** igen for at fastlåse tidsindstillingen.

#### BRUG AF TELEFON/MP3-AFSPILLER (MEDFØLGER IKKE) SAMMEN MED PRODUKTET

Se side 12.

**BEMÆRK:** Stroppen kan bruges til at holde en MP3-spiller

på plads.

1. Tryk på **MODE**, indtil AUX-modus fremhæves.
2. Tilslut hjælpkablet (aux-kablet - medfølger ikke) tin enheden.

#### BEMÆRK:

- Telefonen/MP3-afspilleren skal være tændt og i modus PLAY (=AFSPIL), for at der kan høres lyd fra højttalerne.
  - Alle telefon/MP3-afspiller kan bruges normalt, mens radioen er tilsluttet.
  - Lydstyrken for et apparat, der er tilsluttet via AUX-stikket, kan justeres med lydstyrkekontrollen for det pågældende apparat eller med knapperne <graphic> eller <graphic> (=LYDSTYRKE +/-) på radioen.
  - Når der slukkes for radioen, slukkes der ikke samtidigt for telefon/MP3-afspiller.
  - Hjælpkablet (AUX-kablet) kan ikke fungere som oplader.
3. For fuldstændig betjeningsvejledning til den tilsluttede enhed henvises altid til den brugsanvisning, der fulgte med pågældende enhed.

#### BRUG AF BLUETOOTH®-ENHED (MEDFØLGER IKKE) SAMMEN MED PRODUKTET

Se side 13.

1. Tryk på **MODE**, indtil BLUETOOTH®-modus fremhæves.  
**BEMÆRK:**
  - Når produktet skiftes til BLUETOOTH®-modus, vil det forsøge at parre sig med en BLUETOOTH®-enhed, og "bt" blinker på displayet.
  - Produktet vil automatisk forsøge at oprette forbindelse til den sidste enhed, det blev parret med. Hvis der ikke kan oprettes forbindelse inden for fem sekunder, vil produktet gøre sig tilgængeligt for andre BLUETOOTH®-enheder.
  - BLUETOOTH®-enheder skal være inden for 10 meter af produktet og indstillet til at søge/scanne for at parre sig med produktet.
2. Vælg "RYOBI Radio" fra enhedens liste over tilgængelige BLUETOOTH®-signaler for at parre enheden og produktet. Der kræves hverken password eller PIN-kode for at oprette forbindelse.

#### BEMÆRK:

- Når enheden har parret sig med radioen, ophører "bt" med at blinke.
  - Når en enhed er parret med produktet, gemmes information for tilslutning til enheden i radioens hukommelse.
3. Tryk på ◀ og ▶ for at gå til den foregående eller næste sang, når der streames audio fra en BLUETOOTH®-enhed.
  4. Tryk og slip **PRESET** for at 'blade' mellem pause og afspilning af audio.

#### BEMÆRK:

- Disse betjeningsselementer er måske ikke understøttet af BLUETOOTH®-enheden og



-applikationen.

- Alle BLUETOOTH®-enhedens betjeningslementer kan bruges normalt under paringen med produktet.
  - Lydstyrken for en hvilken som helst enhed, der er parret med produktet, kan justeres ved hjælp af lydstyrkeknappen for den pågældende enhed eller ved at trykke på **+** or **-** på produktet.
5. Hold **[PRESET]** inde for at frakoble BLUETOOTH®-enheden.  
**BEMÆRK:** Når enheden er frakoblet, begynder "bt" at blinke på LCD-displayet, og produktet vil begynde at søge efter en anden enhed.

## BRUG AF DEN USB-DEDIKEREDE OPLADNINGSPORT

Se side 14.

Den USB-dedikerede opladningsport giver en opladningseffekt på 5V DC på op til 1 Amp til din mobiltelefon, MP3-afspiller eller andre USB-enheder.

### VÆR OPMÆRKSOM

Forsøg på at oplade enheder med en nominal strømstyrke på over 1 Amp, som fx en tablet, kan beskadige den USB-dedikerede opladningsport og/eller enheden.

1. Tilslut den ene ende af USB-kablet (medfølger ikke) til din USB-enhed.
2. Tilslut den anden ende af USB-kablet (medfølger ikke) til den USB-dedikerede opladningsport til at starte opladningen af enheden.

**BEMÆRK:** Den dedikerede USB-opladningsport leverer kun strøm; den giver ikke mulighed for datakommunikation.

## VEDLIGEHOLDELSE

- Undgå brug af opløsningsmidler til rengøring af plastdele. De fleste plastdele tåler ikke forskellige typer kommercielle opløsningsmidler og risikerer at blive ødelagt af disse. Fjern snavs, støv, olie, smørefedt osv. med en tør klud.

### ⚠ ADVARSEL

Sørg for, at bremsevæske, benzin, petroleumsbaserede produkter, penetreringsolie, mv., aldrig kommer i kontakt med plastdele. Disse kemiske produkter indeholder stoffer, som kan beskadige, mørne eller ødelægge plastmaterialet, så man risikerer at komme alvorligt til skade.

Brug kun originale reservedele fra maskinproducenten i forbindelse med servicearbejde. Brug af alternative dele kan forårsage farlige situationer eller ødelægge produktet.

## MILJØBESKYTTELSE



Råmaterialerne skal genbruges og ikke bortskaffes som almindeligt affald. Af hensyn til miljøet skal produkt, tilbehør og emballage sorteres med henblik på miljøvenlig bortskaffelse.

## SYMBOLER



Sikkerheds Varsel



CE-overensstemmelse



EurAsian overensstemmelsesmærke



Læs venligst vejledningen omhyggeligt inden start af produktet.



Elektriske affaldsprodukter bør ikke afskaffes sammen med husholdningsaffald. Genbrug venligst hvor faciliteterne tillader dette. Tjek med din lokale kommune eller forhandler for genbrugsråd.



Säkerhet, prestanda och pålitlighet har varit högsta prioritet vid design av din radio.

### ANVÄNDNINGSSOMRÅDE

Produkten är avsedd för:

- att lyssna på FM/AM-radio, MP3-spelare och andra ljudenheter
- att ladda upp USB-kompatibla enheter
- att strömma ljud från BLUETOOTH®-enheter

Använd inte produkten på något annat sätt än vad som är avsett.

### ALLMÄNNA SÄKERHETSFORESKRIFTER

#### ⚠ VARNING

**Läs alla säkerhetsvarningar och anvisningar.** Att inte följa en och instruktionerna kan resultera i elstöt, brand och/eller allvarig skada. Behåll dessa varningar och anvisningar för framtida referens.

- Använd inte produkten nära vatten.
- Rengör enbart med torr trasa. Använd aldrig bromsvätskor, bensin, petroleumbaserade produkter eller några starka lösningsmedel för att rengöra enheten. Följ uppmaningen för att inte riskera att förlora kontroll och slita på plasthöljet.
- Blockera inte ventilationsöppningarna. Installera den enligt tillverkarens anvisningar.
- Placera inte produkten i slutna skåp eller hyllor utan ventilation. Se till att det finns minst 5 cm avstånd till övriga föremål.
- Placera inte produkten nära värmekällor som radiatorer, värmeelement, ugnar eller andra produkter (inklusive förstärkare) som kan generera värme.
- Använd enbart tillbehör som specificerats av tillverkaren.
- Lämna allt servicearbete till kvalificerad servicetekniker. Service krävs när produkten på något sätt har skadats, vätska har spillts på den eller föremål har fallit ner i produkten, om produkten utsatts för regn eller fukt, om den inte fungerar normalt eller om den har tappats.
- Vid service på produkten ska enbart ersättningsdelar och tillbehör från tillverkaren användas. Följ anvisningarna i Underhållssektionen i den här bruksanvisningen. Om du använder icke-godkända reservdelar, eller inte följer anvisningarna i underhålls delen av bruksanvisningen, riskerar du att få elektrisk stöt skador.
- Lär känna produkten. Läs bruksanvisningen noggrant. Lär dig användningsområdena och begränsningarna hos produkten och de specifika risker som hör till. Du minskar därmed riskerna för elstöt, brand eller allvarliga skador.
- Använd inte motordrivna verktyg i explosiva miljöer, till

exempel i närheten av brännbara vätskor, brännbara gaser eller damm. Motordrivna verktyg skapar blixtr som kan antända damm och ångor.

### ELSÄKERHET

- En batteridrivna produkt med inbyggda batterier eller separat batteri ska enbart laddas upp med den angivna laddaren för batteriet i fråga. En laddare som passar en typ av batteri kan innebära brandrisk om den används med annat batteri.
- Använd enbart batteridrivna produkter med de batterier som specifikt anges. Användning av andra batterier kan innebära risk för eldsvåda.
- Använd 18V Lithium batterier.

#### ⚠ VARNING

Batteriet kan explodera om det placeras felaktigt. Byt endast ut mot ett likadant batteri eller mot ett av motsvarande typ.

### PERSONSÄKERHET

- Använd inte radion för att lyssna på musik eller andra ljudprogram när du använder maskiner. Om du gör det kan du bli distraherad och skadas allvarligt.
- Radion kan skapa ljudvolym som kan vara skadliga vid långtidsanvändning. Om du lyssnar på hög musik kan du drabbas av ljudorsakad hörselnedsättning. Ju högre du har, desto mindre tid behövs det för att skada hörseln.

### ANVÄNDNING OCH UNDERHÅLL AV PRODUKT

- När batterier inte används ska det hållas på avstånd från metallföremål som gem, mynt, nycklar, spik, skruvar och andra metallföremål som kan ansluta mellan de olika polerna. Kortslutning av batteriets poler kan orsaka gnistor, lågor eller eldsvåda.
- Håll produkten torr, ren och fri från olja och fett. Använd alltid en ren trasa vid rengöring.
- Batteriprodukter behöver inte vara inkopplade till ett eluttag för att fungera; de är därför alltid redo att användas. Var uppmärksam på möjliga faror när du inte använder din batteriprodukt och när du byter tillbehör. Du minskar därmed riskerna för elstöt, brand eller allvarliga skador.
- Placera inte batteriprodukter eller deras batterier i närheten av eld eller värme. Detta minskar risken för explosion och skada.
- Krossa, tappa eller skada inte batteripacket. Använd inte ett batteripack eller en batteriladdare som har tappats i marken eller fått ett hårt slag. Ett skadat batteri kan explodera. Ta hand om batterier som har tappats eller skadats på ett korrekt sätt.
- Batterier kan explodera när en antändningskälla, exempelvis en indikeringslampa, är i närheten. För att minska risken för allvarig skada ska du aldrig använda någon sladdlös produkt i närheten av en öppen låga.



Ett exploderande batteri kan kasta iväg skräp och kemikalier. Skölj omedelbart med vatten om du utsätts.

- Återuppladda inte en batteriprodukt på en fuktig eller våt plats. Du minskar därmed riskerna för elstöt.
- För bästa resultat ska batteriet laddas upp på en plats där temperaturen är över 10°C men under 38°C. För att minska risken för allvarliga personskador ska det inte förvaras utomhus eller i fordon.
- Risk för okontrollerade situationer när omgivande temperaturer understiger 0°C eller överstiger 40°C.
- Under extrem användning eller extrema temperaturförhållanden kan batteriläckage uppstå. Om batterivätska kommer i kontakt med huden ska huden omedelbart tvättas med tvål och vatten. Om vätskan kommer i kontakt med ögonen ska de sköljas med rent vatten i minst 10 minuter och läkare måste sedan uppsökas omedelbart. Om du följer dessa anvisningar minskar du risken att skadas allvarligt.
- För att minska risken för skada och elektrisk stöt ska produkten inte användas som en leksak eller placeras så att små barn kan nå den.
- Spara dessa anvisningar. Läs manualen som insruerar hur produkten ska användas. Om du lånar ut produkten till någon ska du även låna ut instruktionerna.
- Slang inte batterier i hushållsavfall eller bränn dem. Lämna in dem på lämplig återvinningsanläggning.

### TRANSPORTERA LITIUMBATTERIER.

Transportera batteriet enligt lokala och nationella lagar och regleringar.

Följ alla specifika krav på förpackning och etiketter när batteri transporteras av tredje part. Se till att batteriet inte kommer i kontakt med andra batterier eller ledande material genom att skydda exponerade kontakter med isolerande, icke ledande skydd eller tejp. Transportera inte batterier som är spruckna eller läcker. Kontrollera med vidarebefordrande företag för mer information.

### HOPSÄTTNING

#### ⚠ VARNING

Använd inte produkten om den inte är helt monterad eller om några delar verkar saknas eller är skadade. Användning av produkt som inte är korrekt eller komplett monterad eller har skadade delar eller delar som saknas kan leda till allvarlig personskada.

#### ⚠ VARNING

Försök inte att modifiera produkten eller skapa tillbehör till den som inte är rekommenderade. Alla sådana förändringar eller modifikationer anses vara felanvändning och kan resultera i en farlig situation som kan leda till allvarlig personskada.

### ANVÄNDNING

#### ⚠ VARNING

Fortsätt att vara på din vakt även när du blivit van vid ditt verktyg. Glöm inte att om du är ouppmärksam bara bräkdelen av en sekund kan du skada dig allvarligt.

#### ⚠ VARNING

Ta alltid ur batteriet ur produkten under montering, justeringar, rengöring, underhåll eller när produkten inte används. Att ta bort dessa strömkällor förhindrar start av misstag som kan leda till allvarlig personskada.

#### ⚠ VARNING

Produkten är inte vattentät. Sänk inte ned den i vätska. Om inte denna varning hörsammars kan det leda till allvarlig personskada.

### FÖRSIKTIGHET

Läs manualen om enheter som rekommenderas för användning som tillbehör. Korrekt användning av någon enhet som har anslutits till produkten är helt användarens eget ansvar. Felaktig användning kan skada enheten eller produkten.

#### ⚠ VARNING

Radion kan skapa ljudvolymmer som kan vara skadliga vid långtidsanvändning. Om du lyssnar på hög musik kan du drabbas av ljudorsakad hörselnedsättning. Ju högre du har, desto mindre tid behövs det för att skada hörseln.

### SÄTTA I/BYTA AAA-BATTERIER

Se sidan 6.

Vi rekommenderar att inställda kanaler antecknas före byte av AAA-batterier.

Du har 15 sekunder på dig att byta ut AAA-batterierna. Om batterierna inte byts ut inom 15 sekunder så kommer radion att tappa alla tidigare inställningar och de behöver programmeras in på nytt.

Använd alltid nya alkaliska batterier när de gamla ska bytas ut.

1. Ta bort batteri om det är installerat.
2. Lossa skruven till batteriluckan. Ta bort luckan och lägg undan den.
3. Sätt i två nya AAA-batterier enligt polaritetsbeskrivningen på insidan av batterifacket.  
**NOTERA:** Blanda inte nya och gamla batterier. Blanda inte alkaliska, standard- (kol-zink) eller uppladdningsbara (nickel-kadmium)-batterier.
4. Sätt tillbaka batteriluckan och dra åt skruven ordentligt.



## SÄTTA I/BYTA BATTERIPAKET

Se sidan 6.

### Montera batteripack

1. Placera batterierna i produkten med remsan på batteripaketet i linje med spåret i batteriluckan.
2. Kontrollera att spårrarna på varje sida om batteripaketet låser fast och att batteripaketet sitter ordentligt fast i produkten innan du påbörjar användning.
3. Lossa spårrarna för att ta ur batteripaketet.

**NOTERA:** Ta alltid ur batteripaketet ur radion när den inte används.

### FÄLL IN ANTENNEN.

För att minska störningar eller elektriskt brus ska antennen dras ut eller produkten flyttas högre. Antennen fälls in när den inte används.

### KONTROLLPANEL

	Frekvensmoduleringsläge
	Amplitudmoduleringsläge
	Aux-läge där annan ljudenhet eller -spelare kan anslutas till produkten.
	Tillåt trådlös kommunikation mellan produkten och någon annan Bluetooth-enhet.
	Tryck för att ändra klockans inställningar, displayläge
	Tryck för att lagra/förinställa FM/AM-frekvenser i minnet
	Tryck för att slå på/stänga av produkten
	Välj läge: FM, AM eller AUX, koppla bort produkten från den parkopplade enheten
	För att ställa in volymen eller tiden i klockläge
	För automatisk sökning av tillgängliga FM- och AM-stationer

### DISPLAY

När batteripaket är installerat och produkten är PÅ visar LCD-displayen tid, frekvens, läge och inställningar. När batteripaketet är uttaget och AAA-batterier används visar displayen enbart tiden.

**NOTERA:** Illustrationerna av LCD-displayen som visas i manualen är enbart exempel som kan visas på din radio och är inte de exakta frekvenser som du vill lyssna på.

### MENYNS NAVIGATIONSKNAPPAR

Använd menyens navigationsknappar för att Slå på och stäng av produkten, styra volymen, ändra frekvenser, växla mellan lägen och ställa in tiden.

### SLÅ PÅ OCH STÄNGA AV PRODUKTEN

Se sidan 8.

- Tryck på för att slå på och stänga av produkten.

**NOTERA:** När produkten är PÅ visas batterisymbolen i displayen. En symbol kommer att visas när batterispänningen är låg

### LÄGESVAL

Se sidan 8.

- Tryck på för att gå igenom tillgängliga lägen.

Det finns fyra lägen att välja på:

- FM-läge
- AM-läge
- AUX-läge
- BLUETOOTH®-läge

**NOTERA:** När produkten slås på återgår den till senast använda läge om batteriet inte kopplats bort Om strömmen till produkten har brutits visar displayen som standard FM-läge.

### JUSTERA VOLYMEN

Se sidan 8.

När radion är påslagen kommer den att återgå till den senaste volymen som användes.

- För att höja volymen ska du trycka på .
- För att sänka volymen ska du trycka på .

### FM/AM-INSTÄLLNING

Se sidan 9.

Använd och för att ställa in önskad radiofrekvens. Den valda frekvensen visas på den digitala displayen.

### Manuell inställning av frekvens:

Tryck snabbt på antingen eller (tryck inte och håll) för att flytta ett frekvenssteg åt gången.

1. Tryck och släpp för att ställa in en lägre frekvens
2. Tryck och släpp för att ställa in en högre frekvens

### Automatisk inställning av frekvens:

1. Tryck och håll eller för att ställa in frekvens automatiskt.
2. Tryck på eller för att avsluta sökning och välja en frekvens.

För att minska störningar eller elektriskt brus ska antennen justeras eller produkten flyttas högre.

### LAGRA EN FREKVENSI I MINNET

Se sidan 10.

Minnesfunktionen kan lagra upp till 20 frekvenser i radions





minne. Du kan lagra upp till 10 frekvenser vardera för FM- och AM-lägena.

### Ställa in önskad FM- eller AM-frekvens.

- Tryck och håll **PRESET** tills "MEMORY" och numret för den förinställda platsen blinkar på skärmen.
- Tryck på **◀** och **▶** för att välja ett förinställt platsnummer. **NOTERA:** Det finns 10 förinställda lägen för FM och 10 för AM. Enbart en station kan sparas på var och en av förinställningsplatserna.
- Tryck på **PRESET** en gång till för att lagra frekvensen.

### För att använda förinställningar (FM- eller AM-läge):

- Tryck och släpp **PRESET** för att gå igenom alla förinställda stationsnummer och dess frekvens.

### EQUALIZERNES FUNKTION

Justera bas- och/eller diskantinställningarna:

- Tryck och håll **MODE** till "b" (BAS) visas. Tryck en gång till så visas "t" (DISKANT).
- Tryck på **+** eller **-** tills du har önskad bas- eller diskantnivå (-5 till 5). Tryck på **MODE** för att spara valet.

### STÄLLA IN KLOCKAN

Se sidan 11.

- Tryck och håll **CLK/SPY** tills timsymbolen blinkar.
- Tryck **+** eller **-** och välj timma. **NOTERA:** Tiden visas enbart i 12-timmarsformat För att välja en tid som är på eftermiddag men före midnatt ska du gå igenom timmarna tills "PM" visas i displayen.
- Tryck och släpp **CLK/SPY** för att välja timinställningen. Minut tiden blinkar.
- Tryck **+** eller **-** och välj minut.
- Tryck och släpp **CLK/SPY** på nytt för att bekräfta tiden.

### ANVÄNDA TELEFON/MP3-SPELARE (MEDFÖLJER INTE) MED PRODUKTEN

Se sidan 12.

**NOTERA:** Hållaren kan användas för att fästa MP3-spelare.

- Tryck på **MODE** tills AUX-läget är markerat.
- Anslut aux-kablar (medföljer inte) till enheten. **NOTERA:**
  - Telefon/MP3-spelare måste vara påslagen och i PLAY-läge för att ljudet ska höras ur högtalarna.
  - Alla kontrollknappar för telefon/MP3-spelare kan användas normalt när radion är ansluten.
  - Volmen hos den enheten som är ansluten med tillbehörssladden kan justeras med dess egna volymkontroll eller via **+** eller **-** knapparna på radion.
  - Telefon/MP3-spelare stängs inte av när du stänger av radion.
  - Aux-kabeln har ingen uppladdningsfunktion.
- Komplett användningsinstruktion för enheten finns i den manual som medföljde enheten.

### ANVÄNDA BLUETOOTH®-ENHET (MEDFÖLJER INTE) MED PRODUKTEN

Se sidan 13.

- Tryck på **MODE** tills BLUETOOTH®-läget är markerat. **NOTERA:**
  - När produkten är i BLUETOOTH®-läge försöker produkten parkoppla med annan BLUETOOTH®-enhet och "bt" visas i displayen.
  - Produkten försöker automatiskt ansluta till den produkt den senast var parkopplad med. Om någon anslutning inte kan upprättas inom fem sekunder gör produkten sig synlig och tillgänglig för andra BLUETOOTH®-enheter.
  - BLUETOOTH®-enheter måste vara inom 10 m räckhåll från produkten och inställda på att söka för att kunna parkoppla med produkten.
- Välj "RYOBI Radio" på din enhets BLUETOOTH® lista för att parkoppla. Det behövs ingen PIN eller lösenord för anslutning. **NOTERA:**
  - När enheten parkopplats med radion slutar "bt" att blinka.
  - När en enhet har parkopplats med produkten sparas information för anslutning till enheten i radions minne.
- Tryck på **◀** och **▶** för att gå till föregående eller nästa spår när du streamar ljud från BLUETOOTH®-enhet.
- Tryck och släpp **PRESET** för att växla mellan pausa och uppspelning av ljud. **NOTERA:**
  - Dessa funktioner kanske inte stöds av BLUETOOTH®-enheten och programmet.
  - Alla BLUETOOTH® funktioner på enheten kan användas normalt vid parkoppling med produkten.
  - Volymen kan justeras på den parkopplade enheten eller på **+** eller **-** på radio.
- Tryck och håll **PRESET** för att koppla bort alla BLUETOOTH®-enheter. **NOTERA:** När enheten är fränkopplad börjar "bt" blinka i displayen och produkten börjar söka efter en annan enhet.

### ANVÄNDA USB-UPPLADDNINGSPORTEN

Se sidan 14.

USB-uppladdningsporten har en laddningseffekt på 5 V vid upp till 1 A för telefon, MP3-spelare eller andra USB-enheter.

### FÖRSIKTIGHET

Om du försöker ladda upp enheter som kräver mer än 1 A, exempelvis en surfplatta, kan USB-uppladdningsporten och/eller enheten skadas.



1. Anslut USB-kabeln till radio. (medföljer inte)
2. Anslut USB-kabeln till parkopplad enhet för att ladda. (medföljer inte)

**NOTERA:** USB-uppladdningsporten ger enbart ström; den kan inte användas för datakommunikation.

### UNDERHÅLL

- Undvik att använda lösningsmedel vid rengöring av plastdelar. De flesta plaster är känsliga för skador vid användning av olika typer av kommersiella lösningsmedel och kan skadas om du använder sådana. Använd en torr trasa för att ta bort smuts, damm, olja, fett, osv.

### ⚠ VARNING

Låt aldrig bromsvätska, bensin, petroleumbaserade produkter, penetrerande oljor och liknande komma i kontakt med plastdelar. Dessa kemiska produkter innehåller ämnen som kan skada, försvaga eller förstöra plasten, vilket kunde förorsaka allvarliga kroppsskador.

Under servicearbete ska enbart tillverkarens originaltillbehör användas. Användning av andra delar kan orsaka fara eller produktskada.

### MILJÖSKYDD



Råmaterialen ska återvinnas i stället för att kastas i hushållsavfallet. För att skona miljön ska verktyget, tillbehören och emballagen sorteras.

### SYMBOLER



Säkerhetsvarning



CE-överensstämmelse



EurAsian överensstämmelsesymbol



Läs alla instruktioner noggrant innan du startar produkten.



Gamla elektroniska produkter ska inte kastas med hushållssoporna. Återvinn där sådana faciliteter finns. Kontrollera med din lokala myndighet eller säljaren för att få återvinningstips.



Radiosi suunnittelussa on pidetty etusijalla turvallisuutta, suorituskkyä ja luotettavuutta.

### KÄYTTÖTARKOITUS

Tämä tuote on tarkoitettu

- FM/AM-radion, MP3-soittimen ja muiden audiolaitteiden kuunteluun
- USB-laitteiden lataamiseen
- äänen suoratoistoon BLUETOOTH®-laitteilta

Älä käytä tätä tuotetta millään muulla tavalla kuin mihin se on tarkoitettu.

### YLEISET TURVALLISUUSVAROITUKSET

#### VAROITUS

**Lue kaikki turvallisuusvaroitukset ja ohjeet.** ten ja ohjeiden laiminlyönnistä voi seurata sähköisku, tulipalo ja/tai vakava loukkaantuminen. Säädä kaikki varoitukset ja ohjeet tulevaa käyttöä varten.

- Tätä tuotetta ei saa käyttää veden lähettyvillä.
- Puhdista laite ainoastaan kuivalla liinalla. Älä puhdista yksikköä koskaan jarrunesteellä, bensiinillä, öljypohjaisilla tuotteilla eikä vahvoilla liuottimilla. Säätöjen noudattaminen pienentää hallinnan menetyksen riskiä ja kotelon muovin rappeutumista.
- Tuuletusaukkoja ei saa tukkia. Asenna valmistajan ohjeiden mukaisesti.
- Älä laita tuotetta suljettuun kirjahyllyyn tai telineeseen, jossa ei ole riittävä tuuletusta. Pidä vähintään 5 cm:n etäisyydellä vierasesineistä.
- Tuotetta ei saa sijoittaa lähelle lämmityslaitteita, kuten lämpöpattereita, lämminilmapuhaltimia, hellaa tai muita tuotteita (mukaan lukien vahvistimet), jotka tuottavat lämpöä.
- Käytä ainoastaan valmistajan määrittelemiä lisälaitteita ja lisävarusteita.
- Pyydä pätevää huoltohenkilöä tekemään kaikki huoltotoimet. Huolto on tarpeen, jos tuote vahingoittuu, tuotteen päälle läikky nestettä, sen päälle kaatuu jotain, se on ollut sateessa tai kosteassa paikassa, se ei toimi tai on pudonnut maahan.
- Tuotteen huollossa saa käyttää vain valmistajan varaosia, lisävarusteita ja lisälaitteita. Noudata käsikirjan Huolto-luvun ohjeita. Luvattomien osien käyttö ja huolto-ohjeiden laiminlyönti voi aiheuttaa sähköiskun tai loukkaantumisen vaaran.
- Tunne tuotteesi. Lue käyttöohjeet huolella. Opi tuotteen käyttötarkoitukset ja rajoitukset sekä siihen liittyvät mahdolliset vaarat. Vähennät sähköisku-, tulipalo- ja loukkaantumisvaaraa.
- Älä käytä tuotetta räjähdysalttiissa paikoissa, kuten helposti syttyvien nesteiden tai kaasujen tai pölyn

läheisyydessä. Tuote saattaa kipinöidä, mikä saattaa sytyttää pölyn tai höyryt.

### SÄHKÖTURVALLISUUS

- Akkukäyttöinen tuote, jossa on kiinteä tai erillinen akku, tulee ladata vain akkua vastaavalla laturilla. Yhden tyyppiselle akulle sopivan laturin käyttö toisenlaisen akun kanssa voi olla vaarallista.
- Käytä akkukäyttöistä tuotetta ainoastaan sitä varten suunniteltujen akkujen kanssa. Muiden akkujen käyttö voi aiheuttaa tulipalon vaaran.
- Käytä 18 V:n litiumioniakkua.

#### VAROITUS

Akku saattaa räjähtää, jos se asennetaan virheellisesti. Vaihda ainoastaan samaan tai vastaavaan tyyppiin.

### KÄYTTÄJÄN TURVALLISUUS

- Älä kuuntele radiolla musiikkia tai muita ääniohjelmia, kun käytät koneita. Tämä voisi häiritä käyttäjää ja aiheuttaa vakavan loukkaantumisen.
- Radio pystyy toistamaan ääntä niin voimakkaasti, että se voi olla pitkäaikaisesti vaarallista kuulolle. Musiikin kuunteleminen suurella äänenvoimakkuudella lyhyenkin ajan voi aiheuttaa melusta aiheutuvan kuulonmenetyksen. Mitä korkeampi äänenvoimakkuus, sitä vähemmän aikaa kuluu, ennen kuin sillä on vaikutus kuuloon.

### TUOTTEEN KÄYTTÖ JA HOITO

- Kun akkua ei käytetä, pidä se erillään metalliesineistä, kuten paperiliittimistä, kolikoista, avaimista, nauloista, ruuveista ja muista pienistä metalliesineistä, jotka voivat yhdistää akun navat. Akun napojen oikosulkeminen voi aiheuttaa kipinöitä, palovammoja tai tulipalon.
- Pidä tuote kuivana ja puhtaana liasta, öljystä ja rasvasta. Käytä puhdistukseen aina puhdasta riepua.
- Akkukäyttöisiä tuotteita ei tarvitse kytkeä pistorasiaan; ne ovat näin ollen aina käyttövalmiita. Ole tietoinen mahdollisista varoista, kun et käytä akkutuotetta tai kun vaihdat lisävarusteita. Vähennät sähköisku-, tulipalo- ja loukkaantumisvaaraa.
- Älä aseta akkukäyttöisiä tuotteita tai niiden akkuja lähelle tulta tai lämmönlähdettä. Näin pienennät räjähdyksen ja loukkaantumisen vaaraa.
- Älä murskaa, pudota tai voita akkua. Älä käytä akkua tai laturia, joka on pudonnut tai saanut kovan iskun. Vioittunut akku saattaa räjähtää. Hävitä pudonneet ja vioittuneet akut heti asianmukaisesti.
- Paristot voivat räjähtää, jos lähellä on tulenlähde, kuten sytytysliekki. Jotta loukkaantumisen riski pienenee, älä koskaan käytä langattomia tuotteita avotulen lähellä. Räjähtävä akku voi singota ympärilleen roskia ja kemikaaleja. Jos joudut räjähdyksen kohteeksi, huuhtele itsesi heti vedellä.



- Älä lataa akkua kosteassa tai märässä ympäristössä. Vähennät sähköiskuvaaraa.
- Parhaat tulokset syntyvät, kun akkukäyttöinen tuote ladataan paikassa, jonka lämpötila on välillä 10–38 °C. Älä säilytä akkua ulkona tai ajoneuvoissa, jotta loukkaantumisen vaara pienenee.
- Hallitsemattomien tilanteiden vaara käytettäessä alle 0 °C tai yli 40 °C lämpötilassa.
- Akku saattaa vuotaa äärimmäisen rankassa käytössä tai ääriämpötiloissa. Jos iholle valuu nestettä, pese se välittömästi saippualla ja vedellä. Jos nestettä joutuu silmiin, huuhtelee niitä puhtaalla vedellä vähintään 10 minuuttia ja hakeudu sitten lääkärin hoidettavaksi. Tämän säännön noudattaminen pienentää vakavan loukkaantumisen riskiä.
- Jotta loukkaantumisen ja sähköiskun riski pienenee, tuotteella ei saa leikkiä eikä sitä tule asettaa paikkaan, missä pienet lapset voivat ulottua siihen.
- Säilytä nämä ohjeet. Viittaa niihin säännöllisesti ja käytä niitä kouluttaessasi muita tuotteen mahdollisia käyttäjiä. Jos lainaat tuotteen, lainaa mukana myös ohjeet.
- Älä kävitä käytettyjä akkuja kiotalousjätteiden kanssa tai polttamalla. Vie ne asianmukaiseen hävitys-/kierrätyspisteeseen.

### LITIUMAKKIJEN KULJETTAMINEN

Kuljeta akkua paikallisten ja kansallisten ehtojen ja säädösten mukaisesti.

Noudata kaikkia pakkaamista ja nimeämistä koskevia erikoissäädöksiä, kun kolmas osapuoli kuljettaa akkuja. Varmista, että mikään akku ei kosketa muita akkuja tai johtavaa materiaalia kuljetuksen aikana suojaamalla paljaat navat eristävillä, johtamattomilla korkeilla tai teipillä. Älä kuljeta akkuja, jotka ovat halkeilleet tai vuotavat. Kysy välitysyrytykseltä lisäneuvoja.

### KOKOAMINEN

#### VAROITUS

Älä kytä tuotetta, jos sitä ei ole täysin koottu tai jos osia näyttää puuttuvan tai jokin osa vaikuttaa vahingoittuneelta. Sellaisen tuotteen käyttö, jota ei ole koottu asianmukaisesti ja täysin tai josta puuttuu osia tai jonka osat ovat vioittuneet, voi aiheuttaa vakavan vamman.

#### VAROITUS

Älä yritä tehdä muutoksia tuotteeseen tai liittää siihen lisävarusteita, joita ei ole suositeltu sen kanssa käytettäväksi. Tällainen muuntelu on vääriinkäyttöä ja saattaa johtaa vaaratilanteeseen, joka saattaa aiheuttaa mahdollisen vakavan vamman.

### KÄYTTÖ

#### VAROITUS

Älä unohda valppautta kun olet oppinut työkalun käytön. Muista aina, että pienenen hetken kestävä huolimattomuus voi johtaa vakavaan loukkaantumiseen.

#### VAROITUS

Irrota akku tuotteesta aina kun kokoat osia, puhdistat sitä ja kun se ei ole käytössä. Näiden energianlähteiden irrottaminen estää laitetta käynnistymättä vahingossa, jolloin välttyään mahdollisilta vakavilta vammoilta.

#### VAROITUS

Tuote ei ole vedenpitävä. Älä upota nesteeseen. Tämän varoituksen laiminlyönnistä voi seurata vakava loukkaantuminen.

### VAROITUS

Viittaa aina lisävarusteeksi tai lisälaitteeksi suositellun laitteen käyttöoppaaseen. Minkä tahansa tähän tuotteeseen kytketyn laitteen asianmukainen käyttö on yksinomaan käyttäjän vastuulla. Virheellinen käyttö voi vahingoittaa laitetta tai tuotetta.

#### VAROITUS

Radio pystyy toistamaan ääntä niin voimakkaasti, että se voi olla pitkäaikaisesti vaarallista kuulolle. Musiikin kuunteleminen suurella äänenvoimakkuudella lyhyenkin ajan voi aiheuttaa melusta aiheutuvan kuulonmenetyksen. Mitä korkeampi äänenvoimakkuus, sitä vähemmän aikaa kuluu, ennen kuin sillä on vaikutus kuuloon.

### AAA-PARISTOJEN ASENTAMINEN/POISTAMINEN

*Katso sivu 6.*

Suosittelaa, että ennen AAA-paristojen vaihtoa kirjoitetaan muistiin tallennetut kanavat.

AAA-paristojen vaihdolle on varattu 15 sekuntia. Jos paristoja ei vaihdeta 15 sekunnin sisällä, radio menettää kaikki muistiin tallennetut asetukset ja ne on ohjelmoitava uudelleen.

Käytä aina uusia alkaliparistoja.

1. Irrota akku, jos sellainen on.
2. Löysennä akkutilan kannen ruuvia. Irrota luukku ja aseta se syrjään.
3. Aseta kaksi uutta AAA-paristoa paristotilan sisällä olevien kuvien mukaiseen asentiiin.

**HUOM:** Älä sekoita alkali-, tavallisia (hiili-sinkki) tai ladattavia (nikkeli-kadmium) -paristoja keskenään.



4. Asenna paristotilan kansi ja kiristä ruuvi.

### AKUN ASENTAMINEN/IRROTTAMINEN

Katso sivu 6.

#### Akun asentaminen

1. Aseta akku tuotteeseen ja kohdista akun harjanne akkutilan uran kanssa.
2. Varmista ennen käyttöä, että akun sivuilla olevat salvat loksahtavat paikoilleen ja että akku on kiinni porassa.
3. Paina salvat sisään, kun irrotat akkua.

**HUOM:** Irrota akku aina radiosta, kun se ei ole käytössä.

#### ALAS TAITETTAVA TAIPUISA ANTENNI

Vedä antenni pitkälle tai siirrä tuote korkeammalle vähentääksesi häiriötä ja elektronista kohinaa. Antenni taittuu alas ja pois tieltä, kun se ei ole käytössä.

#### OHJAUSPANEELI

	Taajuusmodulaatiotila
	Amplitudimodulaatiotila
	Lisälaitetila, jolloin tuotteeseen voidaan kytkeä toinen audiotallennuslaite tai -soitin
	Sallii langattoman tiedonsiirron tuotteen ja toisen Bluetooth-laitteen välillä
	Paina muuttaaksesi kellon asetuksia ja tilanäyttöä
	Paina tallentaaksesi/esiasettaaksesi FM/AM-taajuudet muistiin.
	Paina käynnistääksesi tai sammuttaaksesi tuotteen
	Tilan valinta: FM, AM tai AUX, pura yhteys laitepariin
	Äänenvoimakkuuden säätö tai ajan säätäminen kellotilassa
	Käytettävissä olevien FM- tai AM-taajuuksien skannaus

#### LCD-NÄYTTÖ

Kun akku on asennettu ja tuote on ON-asennossa, LCD-näyttö ilmoittaa ajan, taajuuden, tilan ja asetukset. Kun akku on irrotettu ja AAA-paristot asennettu, LCD-näyttö näyttää vain ajan.

**HUOM:** Käyttöoppaassa esiintyvät LCD-näytön kuvat ovat vain esimerkkejä taajuuksista, joita saatat nähdä radiossa, eivätkä ne ole täsmällisiä taajuuksia, joita voit kuunnella.

#### VALIKON NAVIGOINTIPAINIKKEET

Valikon navigointi painikkeilla voit käynnistää ja sammuttaa tuotteen, säätää äänenvoimakkuutta, vaihtaa taajuutta, vaihtaa tilaa ja asettaa ajan.

#### TUOTTEEN KYTKEMINEN PÄÄLLE JA POIS

Katso sivu 8.

- Paina kytkeäksesi tuotteen päälle ja pois.

**HUOM:** Kun tuote on päällä ja siinä on akku, LCD-näytössä näkyy akun symboli. Jos akun varaus on vähissä, laitteessa vilkkuu akku vähissä -ilmais

#### TILAN VALINTA

Katso sivu 8.

- Paina kiertääksesi käytettävissä olevien tilojen läpi.

Valittavissa on neljä tilaa:

- FM-tila
- FM-tila
- AUX-tila
- BLUETOOTH®-tila

**HUOM:** Kun tuote kytketään päälle, se palaa viimeiseen käyttötilaan, jos akkua ei ole irrotettu. Jos tuotteesta katkeaa virta, näyttö siirtyy oletuksena FM-tilaan.

#### ÄÄNENVOIMAKKUUDEN SÄÄTÄMINEN

Katso sivu 8.

Kun radio on päällä, se palaa viimeiseen käytettyyn äänenvoimakkuusasetukseen.

- Voit lisätä äänenvoimakkuutta painamalla .
- Voit vähentää äänenvoimakkuutta painamalla .

#### FM/AM-VIRITYS

Katso sivu 9.

Viritä haluamasi radiotaajuus - ja -painikkeilla. Digitaalisessa näytössä valittu taajuus.

#### Taajuuden viritäminen manuaalisesti:

Paina lyhyesti joko tai -painiketta (älä pidä niitä painettuna) viritääksesi yhden taajuusaskelen kerrallaan.

1. Paina ja vapauta siirtyäksesi pienemmälle taajuudelle
2. Paina ja vapauta siirtyäksesi suuremmalle taajuudelle

#### Taajuuden viritäminen automaattisesti:

1. Pidä tai painettuna viritääksesi taajuuden automaattisesti.
2. Paina tai pysäyttääksesi skannauksen ja valitaksesi taajuuden.

Säädä antennin asentoa tai siirrä tuote korkeammalle vähentääksesi häiriötä ja elektronista kohinaa.

#### ESIMÄÄRITYKSEN TALLENTAMINEN MUISTIIN

Katso sivu 10.

Muistiominaisuus tallentaa 20 taajuutta esiasetuksiksi



radion muistiin. Voit tallentaa enintään 10 taajuutta sekä FM- että AM-tilassa.

#### Viritä haluamallasi FM- tai AM-taajuudelle.

1. Pidä **PRESET** painettuna, kunnes näytössä vilkkuu "MEMORY" ja tallennuspaikan numero.
2. Paina **◀** ja **▶** valitaksesi tallennuspaikan numero.  
**HUOM:** FM:llä on 10 tallennuspaikkaa ja AM:llä 10. Kuhunkin tallennuspaikkaan voidaan tallentaa vain yksi asema.
3. Paina **PRESET** uudelleen tallentaaksesi taajuuden.

#### Tallennettujen asemien valinta (FM- tai AM-tila):

- Paina ja vapauta **PRESET** kiertääksesi kunkin tallennuspaikan numeron ja siihen liittyvän taajuuden läpi.

#### TAAJUUSKORJAINTOIMINTO

Basso- ja/tai diskanttiasetusten säätäminen:

1. Pidä **MODE** painettuna, kunnes näyttöön tulee "b" (BASS). Paina sitä uudelleen, niin näyttöön tulee "t" (TREBLE).
2. Paina **+** tai **-**, kunnes basson tai diskantin taso on haluamasi (-5 – 5). Paina **MODE** tallentaaksesi valintasi.

#### KELLON SÄÄTÄMINEN

Katso sivu 11.

1. Pidä **CLK/SPY** painettuna, kunnes tunnit vilkkuvat.
2. Paina **+** tai **-** valitaksesi tunnit.  
**HUOM:** Aika esitetään ainoastaan 12 tunnin muodossa. Jos haluat valita tunnin, joka on iltapäivällä ja ennen puoltayötä, kierrätä tunteja kunnes näytössä lukee "PM".
3. Paina ja vapauta **CLK/SPY** lukitaksesi tuntiasetuksen. Minuuttiaika vilkkuu.
4. Paina **+** tai **-** valitaksesi minuutit.
5. Paina ja vapauta **CLK/SPY** uudelleen vahvistaaksesi ajan.

#### PUHELIMEN/MP3-SOITTIMEN (EI KUULU TOIMITUKSEEN) KÄYTTÖ TUOTTEEN KANSSA

Katso sivu 12.

**HUOM:** Hihnalla voidaan kiinnittää Puhelimen/MP3-soittimen paikoilleen.

1. Paina **MODE**, kunnes AUX-tila korostuu.
2. Kytke lisälaitekaapeli (ei kuulu toimitukseen) laitteeseen.

#### **HUOM:**

- Jotta ääni kuuluisi kaiuttimista, puhelimen/MP3-soittimen on oltava PLAY-tilassa.
- Kaikkia puhelimen/MP3-soittimen ohjaimia voidaan käyttää normaalisti laitteen ollessa kytketty radioon.
- Lisäliitännän kautta kytketyn laitteen äänenvoimakkuutta voidaan säätää kyseisen laitteen äänenvoimakkuussäätimellä tai radion **+** tai **-**-painikkeella.
- Radion sammuttaminen ei sammuta puhelimen/

MP3-soittimen.

- Lisälaitekaapeli ei tue lataamista.
3. Kytketyn laitteen täydet käyttöohjeet ovat aina laitteen mukana tullessa käsikirjassa.

#### BLUETOOTH®-LAITTEEN (EI KUULU TOIMITUKSEEN) KÄYTTÖ TUOTTEEN KANSSA

Katso sivu 13.

1. Paina **MODE**, kunnes BLUETOOTH®-tila korostuu.

#### **HUOM:**

- Kun tuote siirretään BLUETOOTH®-tilaan, tuote yrittää muodostaa laiteparin BLUETOOTH®-laitteen kanssa ja LCD-näytössä vilkkuu "bt".
  - Tuote yrittää muodostaa yhteyden automaattisesti laitteeseen, jonka kanssa se muodosti laiteparin viimeksi. Jos yhteyttä ei saada muodostettua viiden sekunnin kuluessa, tuote on muiden BLUETOOTH®-laitteiden käytettävissä.
  - BLUETOOTH®-laitteiden on oltava 9 metrin säteellä tuotteesta ja oltava hakutilassa voidakseen muodostaa laiteparin tuotteen kanssa.
2. Valitse "RYOBI Radio" laitteen käytettävissä olevien BLUETOOTH®-signaalien luettelosta muodostaaksesi laiteparin laitteen ja tuotteen välille. Yhteys ei edellytä salasanaa eikä PIN-koodia.

#### **HUOM:**

- Kun laite on muodostanut laiteparin radion kanssa, "bt" lakkaa vilkkumasta.
  - Kun laite on muodostanut laiteparin tuotteen kanssa, laitteen yhteystiedot tallennetaan radion muistiin.
3. Paina **▶** tai **▶** siirtyäksesi edelliseen tai seuraavaan kappaleeseen suoratoistaessasi audiota BLUETOOTH®-laitteelta.
  4. Paina ja vapauta **PRESET** kierrättääksesi taukoa ja toistoa.  
**HUOM:**
    - BLUETOOTH®-laite ja sovellus eivät välttämättä tue näitä ohjaimia.
    - Kaikkia BLUETOOTH®-laitteen ohjaimia voidaan käyttää normaalisti laiteparin ollessa muodostettu.
    - Tuotteeseen yhdistetyn laitteen äänenvoimakkuutta voidaan säätää kyseisen laitteen äänenvoimakkuusohjaimista tai painamalla **+** tai **-** tuotteessa.
  5. Pidä **PRESET** painettuna katkaistaksesi yhteyden kaikkiin BLUETOOTH®-laitteisiin.  
**HUOM:** Kun laitteen yhteys katkaistaan, "bt" alkaa vilkkua LCD-näytössä ja tuote alkaa etsimään toista laitetta.

#### USB-LATAUSPORTIN KÄYTTÖ

Katso sivu 14.

USB-latausportista saa 5 voltin tasavirtaa 1 ampeeriin saakka matkapuhelimelle, MP3-soittimelle tai muulle USB-laitteelle.

**VAROITUS**

Jos yrität ladata laitteita, joiden luokitus ylittää 1 ampeerin, kuten tablettia, USB-latausportti ja/tai laite saattaa vioittua.

1. Kytke USB-kaapelin (ei kuulu toimitukseen) yksi pää USB-laitteeseen.
2. Kytke USB-kaapelin (ei kuulu toimitukseen) toinen pää USB-latausporttiin aloittaaksesi laitteen latauksen.  
**HUOM:** USB-latausportista saa vain virtaa; se ei tue tiedonsiirtoa.



Käytöstä poistettavia sähkölaitteita ei pidä hävittää talousjätteiden mukana. Ne on mahdollisuuksien mukaan pantava kiertoon. Kierrätysohjeita antavat kunnan viranomaiset ja vähittäiskauppiat.

**HUOLTO**

- Älä puhdista muoviosia liuottimilla. Erilaiset kaupalliset liuottimet voivat vioittaa useimpia muovityyppejä. Poista lika, pöly, öljy, rasva tms. kuivalla liinalla.

**VAROITUS**

Älä koskaan päästä jarrunesteitä, bensiiniä, öljytuotteita, läpäiseviä öljyjä tms. kosketuksiin muoviosien kanssa. Nämä kemialliset tuotteet sisältävät aineita, jotka voivat vaurioittaa, heikentää tai tuhota muovin minkä seurauksena voi aiheutua vakavia ruumiinvammoja.

Käytä huollossa ainoastaan alkuperäisiä valmistajan tuottamia varaosia. Muunlaisten osien käyttö voi aiheuttaa vaaran tai vioittaa laitetta.

**YMPÄRISTÖNSUOJELU**

Älä hävitä raaka-aineita jätteinä vaan vie ne kierrätykseen. Ympäristönsuojelun kannalta laite, lisävarusteet ja pakkausmateriaali on lajiteltava.

**SYMBOLIT**

Turvavaroitus



Todistus CE-sääntöjen noudattamisesta



EurAsian-vaatimustenmukaisuusmerkki



Lue ohjeet huolella ennen laitteen käyttöä.



Sikkerhet, ytelse og pålitelighet er gitt førsteprioritet ved konstruksjonen av din radio.

### TILTENKT BRUK

Produktet er ment for:

- å lytte til FM/AM radio, MP3-spillere og annet lydutstyr
- lading av utstyr med USB
- strømming av lyd fra BLUETOOTH®-aktiverte apparater

Ikke bruk produktet på noe annen måte enn det som er beskrevet som tiltenkt bruk.

### GENERELLE SIKKERHETSADVARSLER

#### ⚠ ADVARSEL

**Les alle sikkerhetsadvarslene og alle instruksjonene.** Dersom man ikke holder seg til advarsler og instruksjoner kan det føre til elektrisk støt, brann og/eller alvorlig personskade. Ta vare på alle advarsler og anvisninger for senere bruk.

- Ikke bruk nær vann.
- Rengjør bare med en tørr klut. Bruk aldri bremsevæske, bensin, petroleumsbaserte produkter eller sterke oppløsningsmidler for å rengjøre verktøyet. Å følge disse reglene vil redusere risikoen for å miste kontrollen og/eller skade utstyrets plastdeler.
- Ikke blokker noen av ventilasjonsåpningene. Installer i henhold til produsentens instruksjoner.
- Ikke plasser produktet i lukkede bokskap eller hyller uten tilfredsstillende ventilasjon. Hold en minimumdistanse på 5 cm fra eventuelle fremmedlegemer.
- Ikke plasser produktet i nærheten av varmekilder, som radiatorer, varmeovner, komfyrer eller andre produkter (inklusive forsterkere) som produserer varme.
- Bruk bare tilkoblinger og tilbehør som er spesifisert av produsenten.
- Overlat alt servicearbeid til kvalifisert servicepersonell. Reparasjoner er påkrevet når produktet er kommet til skade, væske er sølt inn i produktet eller gjenstander har falt ned i produktet, produktet har vært utsatt for regn eller fuktighet, eller virker på unormal måte eller har falt i gulvet.
- Når produktet repareres må det kun brukes produsentens originale erstatningsdeler, tilbehør og tilkoblinger. Følg instruksjonene i vedlikeholdsseksjonen i denne manualen. Bruk av uoriginale deler eller unnlattelse av å følge vedlikeholdsinstruksjonene kan skape risiko for støt eller skade.
- Kjenn produktet ditt. Les Brukermanualen nøye. Gjør deg kjent med tilpasningene og utstyrets begrensninger og de potensielle spesifikke farene som knytter seg til produktet. Du reduserer dermed faren for elektrisk støt, brann og alvorlige kroppsskader.

- Ikke bruk et elektrisk produkt i eksplosive atmosfærer, hvor det finnes brennbare væsker, gasser eller støv. Elektriske produkter kan skape gnister som kan antenne støv eller gasser.

### ELEKTRISK SIKKERHET

- Et batteridrevet produkt med integrerte batterier eller en separat batteripakke må kun lades med en lader som er spesifisert for batteriet. En lader som passer til en type batteri kan skape risiko for brann dersom den brukes til en annen type batteri.
- Bruk batteridrevet produkt kun med spesifisert batteripakke. Bruk av enhver annen type batteripakke kan skape risiko for brann.
- Bruk 18 V litium-ion batteripakke.

#### ⚠ ADVARSEL

Fare for eksplosjon dersom batteriet skiftes feil. Erstatt bare med samme eller tilsvarende type.

### PERSONLIG SIKKERHET

- Ikke bruk radioen til å lytte på musikk eller andre lydprogrammer når du betjener maskiner. Å gjøre det kan føre til tap av konsentrasjon som i sin tur kan resultere i alvorlig personskade.
- Denne radioen er i stand til å utvikle lydnivåer som kan være farlige for høring på lang sikt. Å lytte til musikk på høyt volum for enhver periode kan føre til støytøst tap av hørsel. Jo høyere lyden er, dess mindre tid vil det ta før hørselen din vil kunne påvirkes.

### BRUK OG STELL AV PRODUKTET

- Når batteripakken ikke er i bruk må den holdes vekke fra metallgjenstander som binders, mynter, nøkler, spiker, skruer og andre små metallgjenstander som kan forbinde terminalene med hverandre. Kortslutning av batteriterminalene kan føre til brennemerke eller brann.
- Hold produktet tørt, rent og fritt for olje og fett. Bruk alltid en ren klut når det skal rengjøres.
- Batteriprodukter behøver ikke å kobles til en elektrisk kontakt; derfor er de alltid klare til bruk. Vær klar over potensielle farer når du ikke bruker batteriproduktet eller når du skifter eventuelt tilbehør. Du reduserer dermed faren for elektrisk støt, brann og alvorlige kroppsskader.
- Plasser ikke batteriprodukter eller deres batterier nær åpen flamme eller sterk varme. Dette vil redusere risikoen for eksplosjoner og mulige skader.
- Ikke klem sammen, dropp eller påfør batteripakken skader. Ikke bruk en batteripakke eller en lader som har vært utsatt for fall eller et kraftig slag. Et skadet batteri kan eksplodere. Sørg for umiddelbar og forsvarlig avhending av batterier som har falt i gulvet eller vært påført skade.
- Batterier kan eksplodere dersom det finnes en antenningskilde, som for eksempel en pilotflamme. For å redusere risikoen for alvorlig personskade bruk





aldri noen form for trådløse produkter når det finnes en åpen flamme i nærheten. Et batteri som eksploderer kan slynge ut materialer og kjemikalier. Hvis man får kjemikalier på huden, sørg for umiddelbar skylling med vann.

- Ikke lad batteridrevet utstyr på fuktige eller våte steder. Du reduserer dermed faren for elektrisk støt.
- For best resultat bør ditt batteridrevne utstyr lades på et sted med en temperatur på minst 10°C men ikke over 38°C. Unngå å lagre batteridrevet utstyr utendørs eller i et kjøretøy for å redusere risikoen for alvorlig personskade.
- Risiko for ukontrollerte situasjoner når sagen brukes i omgivelsestemperaturer under 0°C eller over 40°C.
- Under ekstreme bruks- eller temperaturforhold kan det oppstå lekkasje fra batteriet. Hvis du får hudkontakt med batterivæske, vask umiddelbart med såpe og vann. Hvis væske kommer inn i øynene må de skylles med store mengder rent vann i minst 10 minutter, dernest må lege oppsøkes. Å følge disse reglene vil redusere risikoen for alvorlig personskade.
- For å redusere faren for personskade eller støt må ikke produktet lekes med eller plasseres slik at små barn kan nå det.
- Ta vare på disse instruksjonene. Les dem regelmessig og bruk dem for å instruere andre som kan komme til å bruke produktet. Hvis du låner noen dette produktet, la dem også få låne brukermanualen.
- Ikke kast brukte batteripakker sammen med husholdningsavfall eller brenn dem. Ta dem med til et passende oppsamlings- eller avhendingssted.

### TRANSPORTERE LITIUM-BATTERIER

Transporter batteriet i samsvar med lokale og nasjonale forskrifter og bestemmelser.

Følg alle spesielle krav når det gjelder pakking og merking når tredje part skal transportere batteriene. Pass på at batteriene ikke kan komme i kontakt med andre batterier eller ledende materialer når de transporteres ved at du beskytter åpne koblinger med isolerende, ikkeledende hetter eller tape. Ikke transportert batterier som har sprekker eller lekket. Sjekk med transportfirmaet for ytterligere råd.

### MONTERING

#### ⚠ ADVARSEL

Ikke bruk produktet dersom det ikke er fullstendig montert eller hvis det virker som om en del mangler eller er skadet. Bruk av produkt som ikke er korrekt og fullstendig montert eller som mangler eller har skadede deler kan føre til alvorlig personskade.

#### ⚠ ADVARSEL

Ikke gjør forsøk på å endre dette produktet eller lage tilbehør eller tilkople utstyr som ikke er anbefalt brukt sammen med produktet. Enhver slik endring eller modifikasjon regnes som misbruk og kan føre til farlige situasjoner som kan ha alvorlige personskader til følge.

### BRUK

#### ⚠ ADVARSEL

Vær alltid like forsiktig, selv når du er blitt kjent med verktøyet. Husk at uforsiktighet i en brøkdel av et sekund er nok til at du kan påføre deg selv alvorlige skader.

#### ⚠ ADVARSEL

Fjern alltid batteripakken fra produktet når du monterer deler, foretar justeringer, rengjør eller når utstyret ikke er i bruk. Ved å fjerne batteripakken hindres utilsiktet start som kan føre til alvorlig personskade.

#### ⚠ ADVARSEL

Produktet er ikke vanntett: Ikke senk utstyret ned i væske. Hvis denne advarselen ikke følges, kan det føre til alvorlig personskade.

#### ADVARSEL

Se brukerveiledningen med hensyn til anbefalinger hva gjelder bruk av påmontert utstyr eller tilbehør. Brukeren har det fulle ansvar for korrekt bruk av ethvert utstyr som er koplet til produktet. Feil bruk vil kunne skade apparatet eller produktet.

#### ⚠ ADVARSEL

Denne radioen er i stand til å utvikle lydnivåer som kan være farlige for høring på lang sikt. Å lytte til musikk på høyt volum for enhver periode kan føre til støytøst tap av hørsel. Jo høyere lyden er, dess mindre tid vil det ta før hørselen din vil kunne påvirkes.

### INNSETTING/FJERNING AV BATTERIER

Se side 6.

Det anbefales å skrive ned frekvensene for lagrede radiostasjoner før AAA-batteriene erstattes.

Det er en 15-sekunders tidsramme for å erstatte AAA-batteriene. Hvis batteriet ikke erstattes innen 15 sekunder vil alle radioens innstillinger som er lagret i minnet gå tapt og må reprogrammeres.

Bruk alltid nye alkaline-batterier for utskifting.

1. Fjern batteripakken hvis en slik er installert



- Løsne skruen fra batteridekslet. Fjern batteriluken og sett den til siden.
- Installer de nye AAA-batterier i henhold til polariteten som vises på innsiden av batterirommet.  
**NB:** Ikke bland gamle og nye batterier. Ikke bland alkalisk, standard (karbon-sink), eller oppladbare nikkel-kadmium-batterier.
- Sett tilbake batteridekslet og stram til skruen for å sikre at batteriene holdes på plass.

#### INNSETTING/FJERNING AV BATTERIPAKKE

Se side 6.

##### For å installere batteripakken

- Plasser batteripakken i produktet slik at ribbene i batteripakken samsvarer med sporene i batteriporten.
- Påse at sperrehakene på begge sider av batteripakken er i inngrep og at batteripakken er sikret i laderen før lading påbegynnes.
- Trykk inn sperrehakene for å fjerne batteripakken

**NB:** Fjern alltid batteripakken fra radioen når den ikke er i bruk.

#### NEDFELLBAR FLEKSIBEL ANTENNE

For å redusere forstyrrelser eller elektrisk støy må antennen trekkes helt ut eller produktet flyttes til et sted som ligger høyere. Antennen felles ned og vekk når den ikke er i bruk.

#### KONTROLLPANEL

	Modus for frekvensmodulering
	Modus for bølgemodulering
	AUX-kontakten lar et annet lagringsapparat eller spiller koples til produktet
	Tillater trådløs kommunikasjon mellom produktet og et annet Bluetooth-aktivert apparat
	Trykk inn for å endre klokkeinnstillinger, modusvisning
	Trykk for å lagre / forhåndsinnstille FM/AM-frekvenser i minnet
	Trykk for å slå produktet av eller på
	For å velge modus: FM, AM eller AUX, frakople produktet fra et parert apparat
	For å justere lydvolümet eller stille inn tiden når produktet er i klokkemodus
	For automatisk skanning av tilgjengelige FM- eller AM-frekvenser

#### LCD-SKJERM

Når batteripakken er satt inn og produktet er i posisjon PÅ vil LCD-skjermen vise klokkeslett, frekvens, modus og innstillinger. Når batteripakken er fjernet og AAA-batteriene er satt inn vil skjermen kun vise klokkeslett.

**NB:** Illustrasjonene vist på LCD-skjermen i bruksanvisningen er kun eksempler på de frekvensene du kan se på din radio og er ikke nøyaktige frekvenser du kan velge for å finne en stasjon du kan lytte til.

#### KNAPPER FOR MENY-NAVIGASJON

Bruk knappene for meny navigasjon for å slå produktet på og av, kontrollere volumet, endre frekvenser, skifte mellom modus og stille inn klokkeslett.

#### SLÅ PRODUKTET PÅ ELLER AV

Se side 8.

- Trykk for å slå produktet på eller av.

**NB:** Når produktet er på og batteripakken satt inn vil batterisymbolet vises i LCD-skjermen Hvis batteriladningen er lav vil en blinkende indikator for lavt batteriladnivå vises

#### VALGMODUS

Se side 8.

- Trykk for å gå gjennom tilgjengelige modus.

Det er fire modus å velge mellom:

- FM-modus
- AM-modus
- AUX-modus
- BLUETOOTH®-modus

**NB:** Når produktet slås på vil det gå tilbake til den siste modusen som ble brukt dersom batteriene ble frakoplet Dersom produktet mister strømmen vi skjermen gå tilbake til FM som standard.

#### JUSTERING AV LYDNIVÅET

Se side 8.

Når radioen slås på vil den gå til det siste lydinnstillingen som ble brukt.

- For å øke lydvolümet, trykk .
- For å senke lydvolümet, trykk .

#### SØKING ETTER FM/AM-STASJONER

Se side 9.

Bruk og for å søke til ønsket radiofrekvens. Den valgte frekvensen vises på digitalskjermen.

#### For å søke frekvens manuelt:

Trykk kort på enten eller (ikke trykk og hold) for å søke ett frekvenstrinn ad gangen.

- Trykk og slipp for å søke til en lavere frekvens
- Trykk og slipp for å søke til en høyere frekvens.

**For å søke en frekvens automatisk:**

1. Trykk og hold ◀ eller ▶ for å søke etter en frekvens automatisk.
2. Trykk ◀ eller ▶ for å stanse skanning og velge en frekvens.

For å redusere forstyrrelser eller elektrisk støy må antennen trekkes helt ut eller produktet flyttes til et sted som ligger høyere.

**LAGRING AV EN FORHÅNDSINNSTILT STASJON I MIN-NET**

Se side 10.

Radioen kan lagre inntil 20 forhåndsinnstilte frekvenser i minnet. Du kan lagre inntil 10 FM og 10 AM stasjoner.

**Søk til ønsket FM eller AM frekvens.**

1. Trykk og hold **PRESET** inntil "MEMORY" (minne) og den forhåndslagrede posisjonen blinker på skjermen.
2. Trykk ◀ og ▶ for å velge et forhåndslagret posisjonsnummer.  
**NB:** Det er 10 forhåndslagrede posisjoner for FM og 10 for AM Bare en stasjon kan lagres i hver av de forhåndslagrede posisjonene.
3. Trykk **PRESET** igjen for å lagre frekvensen.

**For å gå til forhåndsinnstillinger (FM eller AM modus):**

- Trykk og slipp **PRESET** for å gå gjennom hvert forhåndslagrede posisjonsnummer og dens tilhørende frekvens.

**EQUALIZER-FUNKSJON**

For å justere bass- og/eller diskantinnstillinger:

1. Trykk og hold **MODE** inntil "b" (BASS) vises i skjermen. Trykk igjen og "t" (TREBLE - diskant) vises.
2. Trykk + eller - inntil ønsket bass- eller diskantnivå (-5 til 5) er nådd. Trykk **MODE** for å lagre ditt valg.

**STILLING AV KLOKKEN**

Se side 11.

1. Trykk og hold **MAX/SPV** inntil timetallet blinker.
2. Trykk + eller - for å velge timen.  
**NB:** Klokkeslettet vises bare i 12-timersformat. For å vise et klokkeslett om ettermiddagen og før midnatt, kjør fram timene inntil "PM" vises i skjermen.
3. Trykk og slipp **MAX/SPV** for å låse klokkeslettet. Minutt blinker.
4. Trykk + eller - for å velge ønsket minutt.
5. Trykk og slipp **MAX/SPV** igjen for å bekrefte klokkeslettet.

**BRUK AV TELEFON/MP3-SPILLER (IKKE INKLUDERT)**

Se side 12.

**NB:** Holderen kan brukes for å holde en MP3-spiller på plass.

1. Trykk **MODE** inntil AUX-modus er framhevet.
2. Kople AUX-kabel (ikke inkludert) til apparatet.  
**NB:**
  - Telefon eller MP3-spiller må være på og i PLAY-

modus for at lyd skal kunne høres gjennom høyttaleren.

- Alle telefon/MP3-spiller kan brukes på vanlig måte mens den er koblet til radioen.
  - Volumet for ethvert apparat som er koblet via AUX-kontakten kan justeres ved hjelp av volumkontrollen på utstyret eller med + eller - knappen på radioen.
  - Å slå av radioen betyr ikke at telefon/MP3-spiller slås av.
  - AUX-kabelen har ingen ladefunksjon.
3. For en fullstendig brukerveiledning for det tilkoblede apparatet må brukerveiledningen som fulgte det tilkoblede apparatet leses.

**BRUK AV BLUETOOTH®-AKTIVERT APPARAT (IKKE INKLUDERT) MED PRODUKTET**

Se side 13.

1. Trykk **MODE** inntil BLUETOOTH®-modus er framhevet.  
**NB:**
  - Når produktet har skiftet til BLUETOOTH®-modus vil produktet forsøke å pare med et BLUETOOTH®-aktivert apparat og "bt" vil blinke på LCD-skjermen.
  - Produktet vil automatisk forsøke å kople seg opp mot apparatet det sist var paret med Hvis tilkoplingen ikke kan etableres innen fem sekunder vil produktet gjøre seg tilgjengelig for andre BLUETOOTH®-aktiverede apparater.
  - BLUETOOTH®-aktiverede apparater må være nærmere enn 10 meter fra produktet og satt til søk/ skann for å pare med produktet.
2. Velg "RYOBI Radio" fra din utstyrliste for tilgjengelige BLUETOOTH®-signaler for å pare utstyr og produkt Passord eller PIN er ikke påkrevet for tilkopling.  
**NB:**
  - Når apparatet er paret med radioen vil "bt" slutte å blinke.
  - Når apparatet er paret med produktet vil informasjon for tilkopling til apparatet være lagret i radioens minne.
3. Trykk ◀ og ▶ for å gå til foregående eller neste spor når det strømmes audio fra et BLUETOOTH® aktivert apparat.
4. Trykk og slipp **PRESET** for å skifte mellom pausing og spilling av audioen.  
**NB:**
  - Disse kontrollene vil kanskje ikke støttes av BLUETOOTH®-apparatet og applikasjonen.
  - Alle BLUETOOTH®-aktiverede apparatkontroller kan brukes på normal måte når det er paret med produktet.
  - Lydvolumet for ethvert apparat som er paret med produktet kan justeres med apparatets volumkontroll eller ved å trykke + eller - på produktet.
5. Trykk og hold **PRESET** for å frakople alle BLUETOOTH®-aktiverede apparater.  
**NB:** Når apparatet er frakoplet vil "bt" begynne å blinke





i LCD-skjermen og produktet vil begynne å søke etter et annet apparat.

### BRUK AV USB-DEDIKERT LADEPORT

Se side 14.

Den USB-dedikerte ladeporten gir ladespenning på 5 Volt med opptil 1 Amp for din mobiltelefon, MP3-spiller eller annet USB-utstyr.

#### ADVARSEL

Forsøk på å lade utstyr med mer enn 1 Amp, som et nettbrett, kan skade ladeporten og/eller utstyret.

1. Kople én ende av USB-kabelen (medfølger ikke) til ditt USB-apparat.
2. Kople den andre enden av USB-kabelen (medfølger ikke) til den USB-dedikerte ladeporten for å begynne lading av apparatet.

**NB:** Den USB-dedikerte ladeporten gir kun strøm; den har ingen mulighet for datakommunikasjon.

#### VEDLIKEHOLD

- Unngå bruk av løsemidler når du rengjør plastdelene. De fleste plasttyper er sårbare for forskjellige typer løsemidler i handelen og kan skades dersom de brukes. Bruk tørre og rene kluter til å fjerne skitt, støv, olje og fett osv.

#### ADVARSEL

Du må aldri la bremsevæske, drivstoff, petroleumbaserte produkter, rustopløsende olje osv. komme i kontakt med plastikkdeler. Slike kjemiske produkter inneholder stoffer som kan skade, svekke eller ødelegge platen, noe som kan medføre alvorlige kroppsskader.

Bruk bare produsentens originale reservedeler til reparasjoner og vedlikehold. Bruk av andre deler kan skape fare eller føre til skade på produktet.

#### MILJØVERN



Resirkuler råmaterialer istedenfor å kaste dem i søppelen. Produktet, tilbehørene og emballasjen må sorteres for miljøvennlig resirkulering.

#### SYMBOLER



Sikkerhetsalarm



CE samsvarserklæring



EurAsian Konformitetstegn



Les instruksjonene nøye før apparatet tas i bruk.



Avfall fra elektriske produkter skal ikke kastes sammen med husholdningsavfall. Vennligst resirkulervedeksisterende avfallsbehandlingssted. Undersøk hos dine lokale myndigheter eller forhandler for råd om resirkulering.



При разработке вашего радиоприемника особое внимание уделялось безопасности, производительности и надежности.

### НАЗНАЧЕНИЕ

Прибор предназначен для:

- прослушивания FM/AM радио, плееров MP3 и иных аудио-устройств
- зарядки USB-устройств
- потокового воспроизведения аудио через устройства, оснащенные BLUETOOTH®

Используйте устройство строго по назначению, указанному в настоящем руководстве.

### ОБЩИЕ ПРАВИЛА БЕЗОПАСНОСТИ

#### ⚠ ОСТОРОЖНО

**Прочтите все указания и инструкции по технике безопасности.** Несоблюдение предостережений и инструкций может привести к поражению электрическим током, возгоранию и/или серьезным травмам. Сохраните все предупреждения и инструкции для дальнейшего использования.

- Не используйте прибор вблизи воды.
- Производите чистку только сухой тканью. Запрещается использовать для чистки устройства тормозные жидкости, бензин, нефтепродукты и активные растворители. Соблюдение правил позволит сократить опасность потери управления и повреждения пластикового корпуса.
- Не закрывайте вентиляционные отверстия. Производите подключение в соответствии с инструкциями производителя.
- Не ставьте прибор в закрытые книжные шкафы или стеллажи, не имеющие соответствующей вентиляции. Расстояние до соседних предметов должно быть как минимум 5 см.
- Не помещайте прибор возле источников тепла, таких как радиаторы, обогреватели, печи или иные приборы (в том числе усилители), производящие тепло.
- Используйте дополнительные приборы и аксессуары, только установленные производителем.
- Техническое обслуживание должно выполняться квалифицированным сервисным персоналом. Техническое обслуживание необходимо при каком-либо повреждении прибора, попадании жидкости или посторонних предметов в устройство, если прибор попал под дождь или в условия повышенной влажности, не работает нормально или пострадал при падении.
- При техобслуживании прибора используйте запчасти, аксессуары и дополнения только

от производителя. Следуйте инструкциям, приведенным в разделе по техническому обслуживанию данного руководства. Использование неразрезанных деталей или несоблюдение инструкций по техническому обслуживанию может создать опасность поражения электрическим током или травмирования.

- Изучите устройство. Внимательно прочтите руководство пользователя. Ознакомьтесь со всеми случаями применения изделия и ограничениями в его применении, а также со списком потенциально опасных ситуаций, которые могут возникнуть при работе с ним. Таким образом, можно избежать удара током, пожара и тяжелых травм.
- Не используйте прибор во взрывоопасной среде, например, при наличии легковоспламеняющихся жидкостей, газов или пыли. В приборе могут образовываться искры, что может привести к воспламенению пыли или газа.

### ЭЛЕКТРОБЕЗОПАСНОСТЬ

- Прибор, работающий на встроенных батареях или отдельных батареях должен заряжаться с помощью установленного зарядного устройства. Зарядное устройство, подходящее только для одного типа батарей, может создать опасность пожара при использовании для зарядки батарей иного типа.
- Используйте прибор со специально предназначенными батареями. Использование иных батарей может привести к возгоранию.
- Используйте литий-ионные батареи на 18 В.

#### ⚠ ОСТОРОЖНО

При установке несовместимой аккумуляторной батареи существует опасность ее взрыва. Замените на батарею того же или аналогичного типа.

### ЛИЧНАЯ БЕЗОПАСНОСТЬ

- Не пользуйтесь данным радиоприемником для прослушивания музыки или других аудиопрограмм при управлении автомобилем. Это может отвлечь ваше внимание и привести к тяжким телесным повреждениям.
- Данный радиоприемник способен воспроизводить звук с уровнем громкости, который может представлять опасность для органов слуха при длительном прослушивании. Продолжительное прослушивание музыкальных программ при повышенном уровне громкости может привести к нарушению слуха. Чем выше уровень громкости, тем меньше требуется времени для нарушения слуха.

### ИСПОЛЬЗОВАНИЕ И УХОД ЗА ПРИБОРОМ

- Когда батареи не используются, держите их вдали от металлических предметов, таких как зажимы, монеты, ключи, гвозди, винты или иные небольшие



металлические предметы, которые могут создать контакт между полюсами. Замыкание полюсов батареи может привести к искрам, возгораниям или пожару.

- Содержите прибор в сухом и чистом виде, очищайте его от масла и смазки. Для чистки устройства используйте протирочную тряпку.
- Батареи не требуются подключать к сети питания, поэтому они всегда находятся в рабочем состоянии. Не забывайте о возможных опасностях, которые могут возникнуть, если аккумуляторные батареи не используются продолжительное время или при их зарядке. Таким образом, можно избежать удара током, пожара и тяжелых травм.
- Не размещайте батареи рядом с источниками огня или тепла. Это предотвратит опасность взрыва и телесных повреждений.
- Не разрушайте, не роняйте и не повреждайте аккумуляторную батарею. Не используйте аккумуляторную батарею или зарядное устройство, которые случайно упали или подверглись сильному удару. Поврежденная аккумуляторная батарея может взорваться. Сразу же надлежащим образом утилизируйте упавшую или поврежденную аккумуляторную батарею.
- Батареи могут взорваться при наличии источника искрения, например, индикаторной лампы. Во избежание тяжелых телесных повреждений не пользуйтесь беспроводными устройствами вблизи источников открытого огня. При взрыве батареи может произойти выброс осколков и химикалий. При взрыве аккумуляторной батареи немедленно залейте ее водой.
- Не заряжайте аккумуляторную батарею в условиях повышенной влажности или сырости. Таким образом, можно избежать удара током.
- Для наилучшего результата батареи следует заряжать в помещении, в котором температура выше 10°C, но меньше 38°C. Чтобы уменьшить опасность возникновения тяжелых несчастных случаев, не храните их вне помещений или в транспортных средствах.
- Если пила используется при температуре окружающего воздуха ниже 0°C или выше 40°C, существует опасность создания непредвиденных ситуаций.
- При использовании в экстремальных условиях или при экстремальных температурах батарейки могут протечь. Если жидкость попадет на вашу кожу, промойте ее немедленно мылом и водой. При попадании жидкости в глаза промойте их чистой водой не менее 10 минут, а затем обратитесь за медицинской помощью. Соблюдение этого указания поможет предотвратить получение тяжелых телесных повреждений.
- Во избежание телесных повреждений и поражения электрическим током не следует допускать использования устройства маленькими детьми или

размещать его в местах, доступных для детей.

- Сохраните данные инструкции. Чаще обращайтесь к ним и используйте для инструктажа других возможных пользователей прибора. Если вы временно передаете кому-либо данный прибор, передайте вместе с ним и данные инструкции.
- Не выбрасывайте использованные батареи вместе с бытовым мусором и не сжигайте их. Отнесите их в специальные коллекторы для утилизации.

#### ТРАНСПОРТИРОВКА ЛИТиеВЫХ БАТАРЕЙ

Транспортируйте аккумуляторную батарею в соответствии с местными и государственными правилами и положениями.

При транспортировке батарей третьей стороной соблюдайте все специальные требования по упаковке и маркировке. Проверьте, чтобы аккумуляторные батареи не вступали в контакт с другими батареями или проводимыми материалами при транспортировке, для этого защитите оголенные разъемы изоляцией, изолирующими колпачками или лентами. Не переносите батареи с повреждениями или утечками. За дальнейшими консультациями обратитесь в транспортно-экспедиционную компанию.

#### СБОРКА

##### **▲ ОСТОРОЖНО**

Не используйте прибор, если он не полностью собран или если какая-либо из его деталей отсутствует или повреждена. Использование неправильно или не полностью собранного или поврежденного или неукomплектованного прибора может привести к тяжелым травмам.

##### **▲ ОСТОРОЖНО**

Не пытайтесь модифицировать данный прибор или создавать аксессуары или приспособления, не рекомендуемые для использования с данным прибором. Любые такие изменения или модификации являются злоупотреблением и могут привести к опасным ситуациям и серьезным физическим травмам.

#### ЭКСПЛУАТАЦИЯ

##### **▲ ОСТОРОЖНО**

Овладейте инструментом, не теряйте бдительности. Помните, что секундное невнимание может привести к серьезным травмам.

**⚠ ОСТОРОЖНО**

Всегда снимайте батареи из прибора при сборке частей, очистке или когда прибор не используется. Снятие батарей позволит защитить прибор от случайного включения, что может привести к серьезным физическим травмам.

**⚠ ОСТОРОЖНО**

Данный прибор не является влагостойким. Не погружайте его в жидкость. Несоблюдение данных предупреждений может привести к тяжелым травмам.

**ВНИМАНИЕ**

Всегда обращайтесь к руководству пользователя по вопросам выбора рекомендованных устройств в качестве дополнения или аксессуара. Правильное использование любого устройства, подсоединенного к прибору, является исключительной ответственностью пользователя. Неправильное использование может привести к повреждению устройства или прибора.

**⚠ ОСТОРОЖНО**

Данный радиоприемник способен воспроизводить звук с уровнем громкости, который может представлять опасность для органов слуха при длительном прослушивании. Продолжительное прослушивание музыкальных программ при повышенном уровне громкости может привести к нарушению слуха. Чем выше уровень громкости, тем меньше требуется времени для нарушения слуха.

**УСТАНОВКА/СНЯТИЕ БАТАРЕЙ AAA**

Стр 6.

Рекомендуется записывать сохраненные каналы до замены батарей AAA.

Для замены батареек типа AAA доступен 15-секундный интервал. Если батареи не заменить в течение 15 секунд, все настройки радиоприемника в памяти будут сброшены и потребуются их повторная установка.

Для замены используйте свежие щелочные батареи.

1. Снимите батареи, если они установлены.
2. Отверните винт крышки батарейного отсека. Снимите крышку и отложите в сторону.
3. Установите в батарейный отсек две свежие батарейки типа AAA с соблюдением полярности.

**ПРИМЕЧАНИЕ:** Не используйте совместно использованные и свежие батареи. Не смешивайте щелочные, стандартные (угольно-цинковые) или перезаряжаемые (никель-кадмиевые) батареи.

4. Положите на место крышку и закрепите ее винтами.

**УСТАНОВКА/СНЯТИЕ БАТАРЕЙ**

Стр 6.

**Установка аккумуляторной батареи**

1. Поместите батарею в прибор, совместив ее с гнездом батарейного отсека.
2. Перед началом работы убедитесь, что фиксаторы по обеим сторонам от батареи встали на место и аккумуляторная батарея крепко закреплена в изделии.
3. Нажмите на защелки, чтобы снять батарею.

**ПРИМЕЧАНИЕ:** Всегда извлекайте батареи когда радиоприемник не используется.

**СЛОЖИТЕ ГИБКУЮ АНТЕННУ**

Для уменьшения помех или электрических шумов вытяните антенну или поставьте прибор на возвышенное место. Если прибор не используется антенну нужно складывать.

**ПАНЕЛЬ УПРАВЛЕНИЯ**

	Режим частотной модуляции
	Режим амплитудной модуляции
	Вспомогательный режим позволяет подключать к прибору другие устройства для хранения аудио или устройства воспроизведения.
	Установите беспроводное соединение между прибором и иным устройством с Bluetooth
	Нажмите, чтобы изменить настройки часов, режим дисплея
	Нажмите, чтобы сохранить/ задать частоты FM/AM в памяти
	Нажмите, чтобы включить и выключить прибор
	Чтобы выбрать режим: FM, AM или AUX, отсоедините прибор от подсоединенного устройства
	Чтобы отрегулировать громкость или установить время в режиме часов
	Для автоматического сканирования доступных частот FM или AM

**ЖК-ДИСПЛЕЙ**

Когда батареи установлены и прибор находится в положении ВКЛ (ON), ЖК-дисплей покажет время, частоту, режим и настройки. При извлечении аккумуляторов и установке батарей AAA ЖК-дисплей покажет только время.



**ПРИМЕЧАНИЕ:** Иллюстрации ЖК-дисплея, показанные в руководстве, представляют собой только примеры частот, которые вы можете увидеть на вашем радиоприемнике, но не точные частоты, которые вы можете выбрать для прослушивания.

### КНОПКИ УПРАВЛЕНИЯ МЕНЮ

Используйте кнопки управления меню, чтобы включать и выключать прибор, контролировать уровень громкости, изменять частоты, переключать режимы и устанавливать время.

### ВКЛЮЧЕНИЕ И ВЫКЛЮЧЕНИЕ ПРИБОРА

Стр 8.

- Нажмите , чтобы включить и выключить прибор

**ПРИМЕЧАНИЕ:** Когда прибор включен и батареи установлены, на ЖК-дисплее появится символ батареи. При разряде аккумуляторной батареи начинает мигать индикатор разряда батареи

### ВЫБОР РЕЖИМА

Стр 8.

- Нажмите , чтобы циклически пройти по доступным режимам.

Можно выбрать из четырех режимов:



- Режим FM
- Режим AM
- Режим AUX
- Режим BLUETOOTH®

**ПРИМЕЧАНИЕ:** При включении прибор вернется в последний установленный режим, если батареи не были отсоединены. В случае отключения питания прибора дисплей по умолчанию вернется в режим FM.

### РЕГУЛИРОВКА УРОВНЯ ГРОМКОСТИ



Стр 8.

При включении радиоприемника уровень громкости будет установлен по его настройке до выключения.



- Чтобы увеличить уровень громкости, нажмите .
- Чтобы уменьшить уровень громкости, нажмите .



### НАСТРОЙКА FM/AM

Стр 9.





Используйте  и , чтобы настроить прибор на желаемую частоту. Частота выбранной радиостанции отображается на цифровом дисплее.

### Чтобы настроить частоту вручную:

Коротко нажмите либо , либо  (нажимать и держать не надо), чтобы за один раз настроить на шаг частоты.

1. Нажмите и отпустите , чтобы настроить на более низкую частоту
2. Нажмите и отпустите , чтобы настроить на более высокую частоту.

### Чтобы настроить частоту автоматически:

1. Нажмите и удерживайте  или , чтобы настроить частоту автоматически.
2. Нажмите  или , чтобы остановить сканирование и выбрать частоту.



Для уменьшения помех или электрических шумов отрегулируйте положение антенны или поставьте прибор на возвышенное место.

### СОХРАНЕНИЕ НАСТРОЙКИ НА РАДИОСТАНЦИЮ В ПАМЯТИ

Стр 10.

В памяти радиоприемника можно сохранить до 20 настроек на радиостанции. Вы можете сохранять до 10 частот как для режимов FM, так и для AM.

### Настройтесь на желаемую частоту FM или AM.

1. Нажмите и удерживайте  до появления «ПАМЯТЬ» (MEMORY) и мигания предустановленного значения на экране.
2. Нажмите  или , чтобы выбрать заданный номер положения.

**ПРИМЕЧАНИЕ:** Имеется 10 заданных положений для FM и 10 для AM В одном заданном положении может сохраняться только одна станция.





3. Нажмите  снова, чтобы сохранить частоту.

### Чтобы настроить заданные установки (режим FM или AM):

- Нажмите и отпустите , чтобы циклически пройти по каждому заданному номеру положения и связанной с ним частотой.



### ФУНКЦИЯ ЭКВАЛАЙЗЕРА

Чтобы отрегулировать настройки нижних и/или верхних частот:



1. Нажмите и удерживайте  до отображения «b» (НИЖНИЕ ЧАСТОТЫ). Нажмите снова и отобразится «t» (ВЕРХНИЕ ЧАСТОТЫ).
2. Нажмите  или , пока не будет достигнут желаемый уровень нижних или верхних частот (от -5 до 5). Нажмите , чтобы сохранить ваш выбор.

### НАСТРОЙКА ВРЕМЕНИ

Стр 11.

1. Нажмите и удерживайте , пока не замигает индикатор часа.
2. Нажмите  или , чтобы выбрать час.

**ПРИМЕЧАНИЕ:** Время отображается только в 12-часовом формате. Чтобы выбрать час, от полудня и до полуночи, пройдите по часам, пока не появится на дисплее «PM» (после полудня).

3. Нажмите и отпустите , чтобы зафиксировать настройки часа. Замигает индикатор минут.
4. Нажмите  или , чтобы выбрать минуты.







5. Нажмите и отпустите **[OK]** снова, чтобы подтвердить время.

### ИСПОЛЬЗОВАНИЕ ТЕЛЕФОНА/ПЛЕЙЕРА MP3 (НЕ ВХОДИТ В КОМПЛЕКТАЦИЮ) С ПРИБОРОМ

Стр 12.

**ПРИМЕЧАНИЕ:** Зажим для внешнего устройства может использоваться для крепления телефона/плеера MP3.

1. Нажмите **[MODE]**, пока не высветится режим AUX.
2. Подсоедините к прибору дополнительный кабель (не входит в комплектацию).

#### ПРИМЕЧАНИЕ:

- Для прослушивания CD- или телефона/плеера MP3 через динамик плеер следует включить и задать режим PLAY (Воспроизведение).
  - При подключении к данному радиоприемнику можно использовать все кнопки управления телефона/плеера MP3.
  - Уровень громкости любого подключенного через дополнительный разъем устройства можно регулировать регулятором громкости данного устройства или кнопками **+** и **-** радиоприемника.
  - При выключении радиоприемника MP3-плеер не выключается.
  - Дополнительные кабели не обеспечивают функцию зарядки.
3. Для получения полных инструкций по подсоединению устройств обращайтесь к руководству, приложенному к прибору.

### ИСПОЛЬЗОВАНИЕ УСТРОЙСТВ С BLUETOOTH® (НЕ ВХОДИТ В КОМПЛЕКТАЦИЮ) С ПРИБОРОМ

Стр 13.

1. Нажмите **[MODE]**, пока не высветится режим BLUETOOTH®.

#### ПРИМЕЧАНИЕ:

- Когда прибор переведен на режим BLUETOOTH®, он попытается соединиться с другим устройством BLUETOOTH® и на ЖК-дисплее замигает «bt».
  - Прибор автоматически попытается соединиться с последним устройством. Если соединение не установится в течение пяти секунд, прибор сам подсоединится к другому устройству с BLUETOOTH®.
  - Устройство с BLUETOOTH® должно быть на расстоянии до 30 футов до прибора и настроено на поиск/сканирование, для соединения с прибором.
2. Выберите «RYOBI Radio» из вашего списка устройств с доступным сигналом BLUETOOTH® для соединения устройства и прибора. Для соединения пароль или PIN не требуется.

#### ПРИМЕЧАНИЕ:

- Если устройство успешно подключилось к радиоприемнику, «bt» прекратит мигать.

- Когда устройство подключено к прибору, информация для подключения к устройству сохранится в памяти радиоприемника.
3. Нажмите **◀** и **▶**, чтобы перейти к предыдущему или следующему треку при потоковой воспроизведении аудио от устройства с BLUETOOTH®.
  4. **[PRESET]** Нажмите и отпустите **[PRESET]**, чтобы выбрать паузу и воспроизведение аудио.

#### ПРИМЕЧАНИЕ:

- Эти функции управления могут не поддерживаться устройством и приложением BLUETOOTH®.
  - Все функции управления устройства с BLUETOOTH® могут быть использованы при нормальном подключении к прибору.
  - Уровень громкости для любого устройства, подключенного к прибору, может регулироваться с помощью регулятора громкости на том устройстве или нажатием **+** или **-** на приборе.
5. Нажмите и удерживайте **[PRESET]**, чтобы отсоединить все устройства с BLUETOOTH®.
- ПРИМЕЧАНИЕ:** Когда устройство отключено, «bt» начнет мигать на ЖК-дисплее и прибор начнет поиск другого устройства.

### ИСПОЛЬЗОВАНИЕ ЗАРЯДНОГО ПОРТА USB

Стр 14.

Зарядный порт USB обеспечивает мощность зарядки 5 Вольт постоянного тока при 1 амп для вашего сотового телефона, плеера MP3 или иного устройства USB.

#### ВНИМАНИЕ

Попытка зарядки устройств, предназначенных для более 1 амп, таких как планшеты, может повредить зарядный порт USB и/или устройство.

1. Подсоедините один конец кабеля USB (не включен) к вашему устройству USB.
  2. Подсоедините другой конец кабеля USB (не включен) к зарядному порту USB, чтобы начать зарядку устройства.
- ПРИМЕЧАНИЕ:** Зарядный порт USB предназначен только для питания; он не предоставляет связь для передачи данных.

#### ТЕХНИЧЕСКОЕ ОБСЛУЖИВАНИЕ

- Избегайте использования растворителей во время чистки пластмассовых частей. Многие пластмассы под воздействием различных бытовых растворителей повреждаются и могут разрушиться. Для снятия грязи, масла, жира, пыли и т.д. пользуйтесь сухой тряпкой.

**⚠ ОСТОРОЖНО**

Никогда не допускайте контакта тормозной жидкости, бензина, продуктов на нефтяной основе, пропиточного масла и т. д. с пластмассовыми частями. Эти химикаты содержат вещества, которые могут испортить, ослабить или разрушить пластмассу. Это ведет к тяжелым травмам.

При выполнении технического обслуживания используйте только оригинальные запчасти от производителя. Использование других запчастей может представлять опасность или повредить изделия.

**ЗАЩИТА ОКРУЖАЮЩЕЙ СРЕДЫ**

Утилизируйте как сырье, а не выбрасывайте как мусор. Прибор, аксессуары и упаковка должны быть отсортированы для экологичной переработки.

**УСЛОВНЫЕ ОБОЗНАЧЕНИЯ**

Внимание



Соответствие требованиям CE



Знак Евразийского Соответствия



Внимательно прочтите данные инструкции перед использованием продукта.



Отработанная электротехническая продукция должна уничтожаться вместе с бытовыми отходами. Утилизируйте, если имеется специальное техническое оборудование. По вопросам утилизации проконсультируйтесь с местным органом власти или предприятием розничной торговли.



W przypadku tego radia zwrócono szczególną uwagę na zapewnienie bezpieczeństwa, wysokiej wydajności oraz niezawodności.

## PRZEZNACZENIE

Przeznaczenie produktu:

- słuchanie radia FM/AM, odtwarzaczy MP3 oraz innych urządzeń audio
- ładowanie urządzeń z gniazdem USB
- strumieniowe odtwarzanie dźwięku przy użyciu urządzeń z interfejsem BLUETOOTH®

Nie należy używać tego produktu niezgodnie z przeznaczeniem.

## OGÓLNE OSTRZEŻENIA DOTYCZĄCE BEZPIECZEŃSTWA

### ⚠ OSTRZEŻENIE

**Zapoznaj się ze wszystkimi zasadami bezpieczeństwa i instrukcjami.** Nieprzestrzeganie instrukcji i zasad bezpieczeństwa zawartych w ostrzeżeniach grozi porażeniem prądem elektrycznym, pożarem lub poważnymi obrażeniami. Zachowaj wszystkie ostrzeżenia i instrukcje do wykorzystania w przyszłości.

- Nie należy używać tego produktu do szlifowania na mokro.
- Nie należy używać tego produktu w pobliżu wody. Do czyszczenia tego urządzenia nie wolno używać płynów hamulcowych, benzyny, środków ropopochodnych ani silnych rozpuszczalników. Postępowanie zgodnie z tą zasadą ograniczy ryzyko utraty kontroli i zepsucia obudowy z tworzywa sztucznego.
- Nie należy wkładać żadnych obiektów w otwory wentylacyjne. Zainstalować zgodnie z instrukcjami producenta.
- Nie należy umieszczać produktu w pobliżu regałów z książkami bez zapewnienia odpowiedniej wentylacji. Należy zachować minimalną odległość 5 cm od obcych obiektów.
- Nie należy umieszczać produktu w pobliżu źródeł ciepła, takich jak grzejniki, piece lub inne produkty (w tym wzmocniacze), które wytwarzają ciepło.
- Należy wyłącznie stosować końcówki i akcesoria określone przez producenta.
- Wszelkie czynności serwisowe powinny być wykonywane przez wykwalifikowany personel serwisowy. Serwisowanie jest wymagane w przypadku uszkodzenia produktu, wylania płynu lub wpadnięcia obiektów do produktu, narażenia produktu na działanie deszczu lub wilgoci, nieprawidłowego działania lub upuszczenia produktu.
- W przypadku serwisowania produktu należy wyłącznie

stosować części zamienne, akcesoria i końcówki producenta. Należy postępować zgodnie z instrukcjami zawartymi w sekcji dotyczącej konserwacji, które zostały zamieszczone w tej instrukcji. Stosowanie nieautoryzowanych części lub nieprzestrzeganie instrukcji dotyczących konserwacji może spowodować wystąpienie obrażeń ciała.

- Zapoznaj się ze swoim produktem. Przeczytajcie dokładnie niniejszą instrukcję obsługi. Zapoznać się z przeznaczeniem i ograniczeniem zastosowania urządzenia oraz z zagrożeniami, jakie są związane z jego użytkowaniem. W ten sposób zmniejszycie zagrożenie porażenia prądem elektrycznym, pożaru czy poważnych ran.
- Nie używać produktem w atmosferze wybuchowej, np. w obecności łatwopalnych cieczy, gazów i pyłów. Produkt może wytwarzać iskry, co może spowodować zapłon pyłu lub oparów.

## BEZPIECZEŃSTWO ELEKTRYCZNE

- Produkty akumulatorowe ze zintegrowanymi akumulatorami lub oddzielnym akumulatorem mogą być ładowane wyłącznie przy użyciu odpowiedniej ładowarki. Nawet jeśli ładowarka pasuje do danego akumulatora, to użycie jej do ładowania innego akumulatora może grozić pożarem.
- Urządzeń akumulatorowych należy wyłącznie używać z akumulatorami przeznaczonymi do tych urządzeń. Używanie innych akumulatorów wiąże się z zwiększonym ryzykiem pożaru.
- Należy stosować akumulator litowo-jonowy 18 V.

### ⚠ OSTRZEŻENIE

Niewłaściwe założenie akumulatora lub baterii grozi eksplozją! Wymieniać zawsze na baterie lub akumulator identycznego rodzaju.

## BEZPIECZEŃSTWO OSOBISTE

- Nie należy używać radioodbiornika do słuchania muzyki lub innych nagrań dźwiękowych podczas obsługi urządzeń mechanicznych. W przeciwnym wypadku może dojść do poważnego zranienia spowodowanego nieuwagą.
- Radioodbiornik może wytwarzać dźwięk o natężeniu niebezpiecznym dla słuchu w przypadku dłuższego narażenia. Słuchanie zbyt głośnej muzyki przez nawet krótki czas grozi uszkodzeniem słuchu. Im wyższy poziom dźwięku tym szybciej pojawia się zagrożenie uszkodzeniem słuchu.

## OBSŁUGA I KONSERWACJA URZĄDZENIA

- Gdy akumulator nie jest używany, przechowywać go z dala od innych metalowych przedmiotów, np. spinaczy, monet, kluczy, gwoździ, śrub lub innych małych metalowych przedmiotów, które mogłyby utworzyć połączenie między stykami, prowadząc do zwarcia. Zwarcie styków akumulatora może spowodować



iskwienie, oparzenia lub pożar.

- Przechowywać urządzenie w stanie suchym, czystym, wolnym od oleju i smarów. Do czyszczenia używać czystej szmatki.
- Urządzenia akumulatorowe nie muszą być podłączone do sieci energetycznej i zawsze są w stanie gotowym do uruchomienia. Należy pamiętać o potencjalnym zagrożeniu występującym nawet wtedy, gdy urządzenie nie jest używane lub podczas wymiany akcesoriów. W ten sposób zmniejszycie zagrożenie porażenia prądem elektrycznym, pożaru czy poważnych ran.
- Nie umieszczać urządzeń akumulatorowych ani samych akumulatorów w pobliżu ognia lub źródeł ciepła. Przestrzeganie tego zalecenia pozwoli zmniejszyć ryzyko eksplozji i zranienia.
- Nie dopuścić do zgniecenia, upuszczenia ani innego uszkodzenia akumulatora. Nie wolno używać akumulatora ani ładowarki w przypadku ich upuszczenia lub mocnego uderzenia. Uszkodzona bateria grozi eksplozją. Upuszczony lub uszkodzony akumulator należy odpowiednio zutylizować.
- Akumulator może eksplodować w pobliżu źródła ognia takiego jak np. płomień pilota pieca gazowego. Aby zmniejszyć ryzyko poważnych obrażeń, nie wolno używać urządzeń akumulatorowych w pobliżu otwartych źródeł ognia. W przypadku eksplozji, części akumulatora i substancje chemiczne zostają rozrzucone z dużą siłą. Miejsce kontaktu należy niezwłocznie przepłukać wodą.
- Nie ładować urządzenia akumulatorowego w warunkach mokrych lub wilgotnych. W ten sposób zmniejszycie ryzyko porażenia prądem elektrycznym.
- W celu uzyskania najlepszych efektów pracy produkt powinien być ładowany w miejscu, w którym temperatura wynosi od 10°C do 38°C. Aby ograniczyć ryzyko poważnych obrażeń ciała, nie należy przechowywać urządzenia na zewnątrz pomieszczeń lub w samochodzie.
- Ryzyko niekontrolowanych sytuacji w przypadku używania poniżej 10°C lub powyżej 40°C.
- W przypadku silnego obciążenia lub skrajnych temperatur może dojść do wycieku elektrolitu. Jeśli płyn zetknie się ze skórą, należy umyć ją natychmiast wodą z mydłem. W przypadku, gdy elektrolit dostanie się do oczu, należy je przemywać czystą wodą przez przynajmniej 10 minut, następnie zwrócić się niezwłocznie o pomoc medyczną. Przestrzeganie tej zasady ograniczy ryzyko poważnych urazów ciała.
- Aby zmniejszyć ryzyko zranienia i porażenia prądem elektrycznym, nie należy włączać ani umieszczać tego urządzenia w miejscu dostępnym dla dzieci.
- Zachować ten podręcznik. Należy do niego systematycznie powracać i używać go do przeszkolenia innych osób, które mogą korzystać z tego narzędzia. Wypożyczając komuś narzędzie, należy dołączyć również ten podręcznik.
- Nie należy wyrzucać zużytych akumulatorów z

odpadami domowymi ani ich palić. Należy zanieść je do odpowiedniej placówki zbiórki/utylizacji.

## TRANSPORTOWANIE AKUMULATORÓW LITOWYCH

Akumulatory należy transportować zgodnie z lokalnymi i krajowymi przepisami i regulacjami.

Należy postępować zgodnie z wszystkimi specjalnymi wymaganiami dotyczącymi pakowania i etykietowania akumulatorów podczas transportu przez stronę trzecią. Upewnij się, że żadne akumulatory nie zetkną się z innymi akumulatorami lub materiałami przewodzącymi podczas transportu. W tym celu należy zabezpieczyć odkryte złącza nieprzewodzącymi nakładkami izolacyjnymi lub taśmą izolacyjną. Nie należy transportować pękniętych ani nieszczelnych akumulatorów. Szczegółowe porady można uzyskać w firmie spedycyjnej.

## MONTAŻ

### ⚠ OSTRZEŻENIE

Nie należy używać tego produktu, jeśli nie jest całkowicie zmontowany lub jeśli brakuje części lub występują oznaki uszkodzenia. Używanie produktu, który nie jest prawidłowo lub całkowicie zmontowany lub posiada uszkodzone lub brakujące części, może spowodować poważne urazy ciała.

### ⚠ OSTRZEŻENIE

Nie próbujcie modyfikować tego narzędzia czy też tworzyć akcesorii, których zastosowanie z tym narzędziem nie jest zalecane. Dokonanie zmian konstrukcyjnych lub modyfikacji jest postępowaniem niezgodnym z przeznaczeniem i może być przyczyną zagrożenia bezpieczeństwa prowadzącego do poważnych obrażeń.

## OBSŁUGA

### ⚠ OSTRZEŻENIE

Nawet po zaznajomieniu się z waszym narzędziem, bądźcie ostrożni. Należy pamiętać o tym, że nieostrożność trwająca ułamek sekundy może być powodem bardzo poważnych obrażeń.

### ⚠ OSTRZEŻENIE

Przed montażem części, czyszczeniem lub podczas przechowywania zawsze należy wyjmować akumulator. Odłączenie źródła zasilania zapobiegnie przypadkowemu uruchomieniu, które mogłoby spowodować poważne obrażenia ciała.



**⚠ OSTRZEŻENIE**

Produkt nie jest wodoodporny. Nie należy zanurzać go w wodzie. Zignorowanie tego ostrzeżenia może spowodować poważne obrażenia ciała.

**UWAGA**

Przed zainstalowaniem jakiegokolwiek końcówki lub akcesoriów zawsze należy zapoznać się z instrukcją obsługi. Wyłącznie użytkownik odpowiada za prawidłowe narażenia. Słuchanie zbyt głośnej muzyki przez nawet krótki czas grozi uszkodzeniem słuchu. Im wyższy poziom dźwięku tym szybciej pojawia się zagrożenie uszkodzeniem słuchu.

**⚠ OSTRZEŻENIE**

Radioodbiornik może wytwarzać dźwięk o natężeniu niebezpiecznym dla słuchu w przypadku dłuższego narażenia. Słuchanie zbyt głośnej muzyki przez nawet krótki czas grozi uszkodzeniem słuchu. Im wyższy poziom dźwięku tym szybciej pojawia się zagrożenie uszkodzeniem słuchu.

**INSTALACJA/WYJMOWANIE BATERII AAA**

*Patrz strona 6.*

Zalecamy, aby przed wymianą baterii AAA zapisać kanały. Czas na wymianę baterii AAA to 15 sekund. Jeśli baterie nie zostaną wymienione w ciągu 15 sekund, wszystkie ustawienia radioodbiornika zapisane w pamięci zostaną utracone i konieczne będzie ich ponowne zaprogramowanie.

Zużyte baterie należy wymieniać na nowe, alkaliczne.

1. Jeśli akumulator jest zainstalowany, należy go wyjąć.
2. Poluzować śrubę w pokrywie komory baterii. Wyjąć drzwiczki i odłożyć je na bok.
3. Założyć dwie nowe baterie AAA zachowując odpowiednią polaryzację, zgodnie z oznaczeniami w komorze baterii.  
**UWAGA:** Nie należy mieszać baterii starych i nowych. Nie należy mieszać baterii alkalicznych ze zwykłymi bateriami (węglowo-cynkowymi) lub akumulatorkami (niklowo-kadmowymi).
4. Założyć pokrywę akumulatora i dokręcić wkręt.

**INSTALACJA/WYJMOWANIE AKUMULATORA**

*Patrz strona 6.*

**Montaż baterii**

1. Umieścić akumulator w produkcie, wyrównać wypust na akumulatorze z rowkiem w gnieździe akumulatora.
2. Przed rozpoczęciem pracy upewnić się, że zatrzaski po obu stronach baterii zatrzasknęły się na miejscu i że bateria jest pewnie zamocowana w urządzeniu.
3. Nacisnąć zatrzaski, aby wyjąć akumulator.

**UWAGA:** Gdy radio nie jest używane, zawsze należy wyjmować z niego akumulator.

**SKŁADANA ANTENA ELASTYCZNA**

Aby ograniczyć poziom zakłóceń, należy wyciągnąć antenę lub umieścić produkt wyżej. Antenę można złożyć i schować, gdy produkt nie jest używany.

**PANEL STEROWANIA**

<b>FM</b>	Tryb modulacji częstotliwości
<b>AM</b>	Tryb modulacji amplitudy
<b>AUX</b>	Tryb pomocniczy, umożliwia połączenie między produktem oraz innym odtwarzaczem lub urządzeniem pamięci masowej
<b>BLUETOOTH</b>	Umożliwia bezprzewodową komunikację pomiędzy produktem oraz innym urządzeniem z interfejsem Bluetooth
<b>CLK / BSPY</b>	Należy nacisnąć, aby zmienić ustawienia zegara, wyświetlanie trybu
<b>PRESET</b> ▶	Nacisnąć, aby zapisać/ustawić częstotliwości FM/AM w pamięci
<b>⏻</b>	Nacisnąć, aby włączyć i wyłączyć urządzenie
<b>MODE</b>	Aby wybrać tryb: FM, AM lub AUX, należy odłączyć produkt od sparowanego urządzenia
<b>- VOL. +</b>	Regulacja przepływu lub ustawianie godziny w trybie zegara
<b>◀ SCAN ▶</b>	Automatyczne skanowanie dostępnych częstotliwości FM lub AM

**WYŚWIETLACZ LCD**

Gdy akumulator jest zainstalowany i produkt jest włączony, na wyświetlaczu LCD będzie wyświetlana godzina, częstotliwość, tryb i ustawienia. Gdy akumulator jest wyjęty i zainstalowane są baterie AAA, na wyświetlaczu będzie wyświetlana tylko godzina.

**UWAGA:** Ilustracje wyświetlacza LCD zawarte w instrukcji przedstawiają jedynie przykładowe częstotliwości, które można ustawić w radiu i nie są to konkretne częstotliwości, których należy użyć do słuchania radia.

**PRZYCISKI NAWIGACJI MENU**

Przyciski nawigacji menu umożliwiają włączanie i wyłączanie produktu, regulację głośności, zmianę częstotliwości, przełączanie trybów oraz ustawianie godziny.

**WŁĄCZANIE I WYŁĄCZANIE PRODUKTU**

*Patrz strona 8.*

- Nacisnąć **⏻**, aby włączyć lub wyłączyć produkt.



**UWAGA:** Gdy produkt jest włączony i akumulator jest zainstalowany, na wyświetlaczu LCD będzie widoczny symbol baterii. W przypadku niskiego stanu naładowania akumulatora wyświetlany jest również migotająca ikona akumulatora

### WYBÓR TRYBU

Patrz strona 8.

- Nacisnąć **[MODE]**, aby przełączać się pomiędzy dostępnymi trybami.

Dostępne są cztery tryby:

- Tryb FM
- Tryb AM
- Tryb AUX
- Tryb BLUETOOTH®

**UWAGA:** Gdy produkt jest włączony, powróci on do ostatnio używanego trybu, jeśli akumulator nie został odłączony. W przypadku odłączenia zasilania produktu wyświetlacz domyślnie powróci do trybu FM.

### REGULACJA GŁOŚNOŚCI

Patrz strona 8.

Po włączeniu radia przywrócony zostanie ostatni poziom głośności.

- Aby zwiększyć głośność, należy nacisnąć **+**.
- Aby zmniejszyć głośność, należy nacisnąć **=**.

### DOSTRAJANIE FM/AM

Patrz strona 9.

Przyciski **◀** i **▶** umożliwiają dostrajanie częstotliwości radiowej. Wybrana częstotliwość jest wyświetlana na wyświetlaczu cyfrowym.

#### Ręczne dostrajanie częstotliwości:

Nacisnąć krótko przycisk **◀** lub **▶** (nie należy przytrzymywać), aby jednorazowo dostroić częstotliwość o jeden krok.

1. Nacisnąć i zwolnić przycisk **◀**, aby dostroić niższą częstotliwość.
2. Nacisnąć i zwolnić przycisk **▶**, aby dostroić wyższą częstotliwość.

#### Automatyczne dostrajanie częstotliwości:

1. Nacisnąć i przytrzymać przycisk **◀** lub **▶**, aby automatycznie dostroić częstotliwość.
2. Nacisnąć przycisk **◀** lub **▶**, aby zatrzymać skanowanie i wybrać częstotliwość.

Aby ograniczyć poziom zakłóceń, należy odpowiednio ustawić antenę lub umieścić produkt wyżej.

### PROGRAMOWANIE STACJI

Patrz strona 10.

Funkcja pamięci pozwala zaprogramować maksymalnie 20 częstotliwości rozgłośni radiowych. Dla każdego trybu radia FM i AM można zapisać maksymalnie 10 częstotliwości.

### Ustawić wymaganą częstotliwość FM lub AM.

1. Nacisnąć i przytrzymać przycisk **[PRESET]** aż na ekranie zacznie migać napis „MEMORY” (Pamięć) i numer ustawianej pozycji.
2. Nacisnąć przycisk **◀** i **▶**, aby wybrać numer ustawianej pozycji.  
**UWAGA:** Dla zakresu FM i AM dostępnych jest po 10 pozycji ustawień. W każdej pozycji ustawienia można zapisać tylko jedną stację.
3. Należy nacisnąć ponownie przycisk **[PRESET]**, aby zapisać częstotliwość.

### Aby dostroić ustawienia (tryb FM lub AM):

- Nacisnąć i zwolnić przycisk **[PRESET]**, aby przełączać się pomiędzy poszczególnymi numerami pozycji ustawienia oraz przypisanymi częstotliwościami.

### FUNKCJA KOREKTORA GRAFICZNEGO

Regulacja ustawień niskich i wysokich tonów:

1. Nacisnąć i przytrzymać przycisk **[MODE]** aż pojawi się symbol „b” (niskie tony). Ponowne naciśnięcie spowoduje wyświetlenie symbolu „t” (wysokie tony).
2. Nacisnąć przyciski **+** lub **=** aż zostanie osiągnięty wymagany poziom niskich i wysokich tonów (od -5 do 5). Nacisnąć przycisk **[MODE]**, aby zapisać wybór.

### USTAWIENIE ZEGARA

Patrz strona 11.

1. Nacisnąć i przytrzymać przycisk **[CLK/SETPY]** aż zacznie migać godzina.
2. Nacisnąć przycisk **+** lub **=**, aby wybrać godzinę.  
**UWAGA:** Godzina jest wyświetlana tylko w formacie 12-godzinnym. Aby wybrać godzinę po południu i przed północą, należy przejść przez godziny, aż na wyświetlaczu pojawi się symbol „PM”.
3. Nacisnąć i zwolnić przycisk **[CLK/SETPY]**, aby zablokować ustawienie godziny. Minuty migają.
4. Nacisnąć przycisk **+** lub **=**, aby wybrać minuty.
5. Ponownie nacisnąć i zwolnić przycisk **[CLK/SETPY]** aby potwierdzić godzinę.

### UŻYWANIE TELEFONU/ODTWARZACZA MP3 (BRAK W ZESTAWIE) Z PRODUKTEM

Patrz strona 12.

**UWAGA:** Taśma zabezpieczająca może służyć do zabezpieczenia odtwarzacza telefonu/odtwarzacza MP3 na swoim miejscu.

1. Nacisnąć przycisk **[MODE]** aż zostanie zaznaczony tryb AUX.
2. Podłączyć dodatkowy kabel (brak w zestawie) do urządzenia.

#### UWAGA:

- Telefonu/odtwarzacza MP3 musi być włączony i musi mieć włączony tryb PLAY, aby przez głośniki radia mógł być słyszalny dźwięk z odtwarzacza.
- Wszystkie elementy sterujące odtwarzaczem





telefonu/odtwarzacza MP3 są dostępne w przypadku podłączenia do radioodbiornika.

- Głośność dowolnego urządzenia podłączonego za pomocą przewodu sygnałowego można regulować za pomocą regulatora głośności wbudowanego w to urządzenie lub za pomocą przycisku **+** albo **-** radioodbiornika.
  - Wyłączenie radioodbiornika nie powoduje wyłączenia odtwarzacza MP3.
  - Dodatkowy kabel nie zapewnia ładowania urządzenia.
3. Pełną instrukcję obsługi podłączonego urządzenia można znaleźć w podręczniku obsługi dołączonym z urządzeniem.

### UŻYWANIE URZĄDZENIA BLUETOOTH®(BRAK W ZESTAWIE) Z PRODUKTEM

Patrz strona 13.

1. Naciskać przycisk **[MODE]** aż zostanie zaznaczony tryb BLUETOOTH®.

#### UWAGA:

- Gdy produkt zostanie przełączony do trybu BLUETOOTH®, produkt będzie usiłował sparować się z urządzeniem BLUETOOTH® i na wyświetlaczu będzie migać symbol „bt”.
  - Produkt będzie automatycznie usiłował połączyć się z ostatnio sparowanym urządzeniem. Jeśli nie można nawiązać połączenia w ciągu pięciu sekund, produkt zostanie udostępnione dla innych urządzeń BLUETOOTH®.
  - Urządzenia BLUETOOTH® muszą znajdować się w zasięgu 9 metrów od produktu i muszą być ustawione w trybie wyszukiwania/skanowania w celu umożliwienia sparowania z produktem.
2. Należy wybrać opcję „RYOBI Radio” na liście dostępnych sygnałów BLUETOOTH® urządzenia w celu sparowania urządzenia z produktem. Połączenie nie wymaga podania hasła ani kodu PIN.

#### UWAGA:

- Gdy urządzenie sparuje się pomyślnie z radiem, symbol „bt” przestanie migać.
  - Gdy urządzenie zostanie sparowane z produktem, informacje dotyczące połączenia z urządzeniem zostaną zapisane w pamięci radia.
3. Należy nacisnąć przycisk **[◀]** i **[▶]**, aby przejść do poprzedniego lub następnego utworu podczas strumieniowego odtwarzania dźwięku z urządzenia BLUETOOTH®.
4. Nacisnąć i zwolnić przycisk **[PRESET]**, aby przełączać się pomiędzy wstrzymaniem odtwarzania i odtwarzaniem dźwięku.

#### UWAGA:

- Te opcje sterowania mogą być nieobsługiwane przez aplikacje i urządzenie BLUETOOTH®.
- Gdy urządzenie BLUETOOTH® jest sparowane z produktem, można korzystać ze wszystkich opcji sterowania urządzeniem.
- Głośność urządzenia sparowanego z produktem

można ustawić za pomocą opcji regulacji głośności urządzenia lub naciskając przycisk **+** lub **-** na produkcie.

5. Należy nacisnąć i przytrzymać przycisk **[PRESET]**, aby rozłączyć się z wszystkimi urządzeniami BLUETOOTH®. **UWAGA:** Gdy urządzenie zostanie rozłączone, symbol „bt” zacznie migać na wyświetlaczu LCD i produkt rozpocznie wyszukiwanie innego urządzenia.

### UŻYWANIE GNIAZDA USB PRZEZNACZONEGO DO ŁADOWANIA

Patrz strona 14.

Gniazdo USB przeznaczone do ładowania zapewnia moc ładowania 5 V DC przy prądzie maks. 1 A i umożliwia ładowanie telefonu komórkowego, odtwarzacza MP3 lub innych urządzeń USB.

#### UWAGA

Próba ładowania urządzenia o poborze mocy powyżej 1 A, np. tabletu, może spowodować uszkodzenie gniazda USB przeznaczonego do ładowania oraz/lub urządzenia.

1. Podłączyć jeden koniec kabla USB (brak w zestawie) do urządzenia USB.
2. Podłączyć drugi koniec kabla USB (brak w zestawie) do gniazda USB przeznaczonego do ładowania, aby rozpocząć ładowanie urządzenia.

**UWAGA:** Gniazdo USB przeznaczone do ładowania zapewnia jedynie zasilanie i nie umożliwia przesyłu danych.

#### KONSERWACJA

- Nie stosować rozpuszczalników do czyszczenia elementów plastikowych. Większość plastików jest wrażliwa na rozmaite rozpuszczalniki dostępne w handlu i może ulec uszkodzeniu przez ich stosowanie. Należy używać suchej szmatki do usuwania zabrudzeń, pyłu, oleju, smaru itd.

#### ⚠ OSTRZEŻENIE

Nie wolno dopuścić do kontaktu plastikowych części z płynem hamulcowym, benzyną, produktami ropopochodnymi, olejami penetrującymi itp. Te produkty chemiczne zawierają substancje, które mogłyby uszkodzić, osłabić lub zniszczyć plastik, co mogłoby spowodować poważne zranienie.

Do serwisowania należy stosować wyłącznie oryginalne części zamienne producenta. Użycie jakiegokolwiek innej części mogłoby spowodować zagrożenie lub też uszkodzić wasze narzędzie.



## OCHRONA ŚRODOWISKA



Surowce należy oddawać do powtórnego przetworzenia zamiast wyrzucać je na śmieci. Z myślą o ochronie środowiska, narzędzie, akcesoria i opakowania powinny być sortowane.

## SYMBOLE



Alarm bezpieczeństwa



Zgodność CE



Znak zgodności EurAsian



Przed uruchomieniem produktu należy dokładnie przeczytać te instrukcje.



Zużyte produkty elektryczne nie powinny być utylizowane z odpadami domowymi. Prosimy poddawać recyklingowi w odpowiednich miejscach. Informacje o właściwych metodach recyklingu można uzyskać u władz lokalnych lub sprzedawcy.





Bezpečnost, výkon a spolehlivost byli hlavní prioritou při návrhu vašeho rádia.

### ZAMÝŠLENÉ POUŽITÍ

Výrobek je určen pro:

- pro poslech FM/AM rádia, MP3 přehrávačů a dalších audio zařízení
- nabíjení zařízení s USB
- streamování zvuku ze zařízení s technologií Bluetooth®

Nepoužívejte výrobek jinak než je uvedeno v určeném použití.

### VŠEOBECNÁ BEZPEČNOSTNÍ VAROVÁNÍ

#### ⚠ VAROVÁNÍ

**Přečtěte si všechny pokyny a bezpečnostní varování.** Nedodržování upozornění a těchto pokynů může vést k úrazu elektrickým proudem, ke vzniku požáru nebo vážnému zranění. Ušchovejte si všechny pokyny a varování pro budoucí nahlédnutí.

- Výrobek nepoužívejte blízko vody.
- Čistěte pouze měkkou látkou. Nikdy nepoužívejte brzdovou kapalinu, benzín, ropné výrobky ani silná rozpouštědla pro čištění nástroje. Tyto pokyny důsledně dodržujte, aby nedošlo ke ztrátě vlády nad výrobkem a poškození krycího plastu.
- Nezakrývejte žádné větrací otvory. Instalujte v souladu s pokyny výrobce.
- Výrobek neumísťte do blízkosti knihoven nebo polic bez zajištění řádné ventilace. Zachovejte minimální vzdálenost 5 cm od jakékoliv cizího objektu.
- Neumisťujte v blízkosti zdrojů tepla, například radiátorů, regulátorů tepla, kamen nebo jiných zařízení (včetně zesilovačů).
- Používejte pouze doplňky a příslušenství určené výrobcem.
- Přenechejte opravu kvalifikovanému servisnímu pracovníkovi. Servis je nezbytný, když byl výrobek jakýmkoliv způsobem poškozen, byla na něj vyлита tekutina nebo předměty zapadly do výrobku, výrobek byl vystaven dešti či vlhkosti, nepracuje obvyklým způsobem nebo utrpěl pád.
- Při provádění servisu používejte pouze příslušenství, doplňky a náhradní díly výrobce. Dodržujte pokyny v části manuálu Údržba. Použití nedovolených dílů nebo zanedbání pokynů v oddílu Údržba může způsobit nebezpečí úrazu nebo poranění.
- Poznejte svůj nástroj. Řádně si přečtěte informace týkající se používání přístroje, jeho omezení a seznamte se s možným nebezpečím, kterého je nutné se vyvarovat. Tyto pokyny důsledně dodržujte, aby nedošlo ke vzniku

požáru, úrazu elektrickým proudem nebo zranění.

- Nepracujte s tímto výrobkem ve výbušných prostředích, například v přítomnosti hořlavých kapalin, plynu nebo prachu. Výrobek vytváří jiskry, které mohou zapálit prach nebo výpary.

### ELEKTRICKÁ BEZPEČNOST

- Baterií poháněný výrobek s integrovaným akumulátorem nebo separátním blokem baterií se musí dobíjet pouze určenou nabíječkou pro baterie. Nabíječka, která je vhodná pro jeden typ baterie může způsobit nebezpečí požáru, pokud se používá s jinou baterií.
- Baterií poháněný nástroj používejte pouze s přesně určeným akumulátorem. Použití jakékoliv jiné baterie může způsobit nebezpečí požáru.
- Používejte 18 V lithium-iontové akumulátory.

#### ⚠ VAROVÁNÍ

V případě nesprávné výměny baterie hrozí nebezpečí výbuchu. Vkládejte stejný nebo odpovídající typ.

### OSOBNÍ BEZPEČNOST

- Nepoužívejte rádio pro poslech hudby nebo jiných hudebních programů, když obsluhujete strojní zařízení. Nedodržíte-li toto, mohlo by to zapříčinit vážné poranění osob.
- Toto rádio je schopné produkovat úroveň zvuku, která může být nebezpečná při dlouhodobém poslechu. Poslech hudby při vysoké hlasitosti po dlouhou dobu může způsobit hlukem navozenou ztrátu sluchu. Vyšší hlasitost, menší doba před ovlivněním vašeho sluchu.

### POUŽITÍ A PÉČE O VÝROBEK

- Pokud bateriový modul nepoužíváte, uchovávejte jej mimo kovové předměty jako svorky pro papír, mince, klíče, hřebíky, šrouby nebo jiné malé kovové předměty, které mohou vytvořit propojení jednoho vývodu s druhým. Zkratování vývodů akumulátoru může způsobit jiskry, požár nebo popáleniny.
- Udržujte výrobek suchý, čistý a bez mastnot a oleje. Pro čištění používejte vždy čistý hadřík.
- Přístroje na akumulátory se nepřipojují do elektrické sítě; proto jsou vždy v provozním stavu. Nezapomeňte na možná rizika spojená s používáním přístroje na akumulátory nebo s výměnou příslušenství. Tyto pokyny důsledně dodržujte, aby nedošlo ke vzniku požáru, úrazu elektrickým proudem nebo zranění.
- Neumisťujte přístroje na baterie nebo jeho baterie blízko ohně nebo tepla. Tím se sníží riziko výbuchu a možného poranění.
- Nemačkejte, nevyhazujte nebo neničte akumulátorový modul. Nepoužívejte akumulátorový modul nebo nabíječku, která upadla, nebo bylo do ní naraženo ostrým předmětem. Poškozená baterie může vybuchnout. Ihned řádně zlikvidujte upadnutou nebo poškozenou baterii.



- Akumulátory mohou explodovat v přítomnosti zdroje zapalování, například hořáků. Pro snížení nebezpečí vážného poranění osob nikdy nepoužívejte žádný bezdrátový výrobek v blízkosti plamene. Vybuchnutá baterie může vyvrstít úlomky a chemikálie. Pokud dojde k náhodnému kontaktu, omyjte ihned vodou.
- Výrobek na baterie nenabíjejte ve vlhkých ani mokřích prostředích. Omezíte tak riziko úrazu elektrickým proudem.
- Pro nejlepší výsledky byste měli přístroj na baterie nabíjet v místech, kde dosahuje teplota více jak 10°C, ale méně než 38°C. Pro snížení vážného poranění osob neskladujte ve vozidlech nebo venkovních prostorách.
- Nebezpečí neřízených situací, při používání při teplotách pod 0°C či nad +40°C.
- Při náročném používání nebo teplotních podmínkách může baterie vytécti. Dojde-li ke kontaktu s kůží, ihned opláchnete zasažené části důkladně vodou se saponátem. Budou-li vaše oči zasaženy elektrolytem, vyplachujte je čistou vodou alespoň 10 minut, pak okamžitě vyhledejte lékařskou pomoc. Dodržíte-li toto, snížíte nebezpečí poranění.
- V zájmu snížení nebezpečí vzniku požáru, zásahu elektrickým proudem nebo poranění neponechávejte rádio bez dozoru u malých dětí.
- Uchovejte si tyto pokyny. Přečtěte si pokyny uvedené v části o používání nářadí, ve které jsou uvedeny informace o používání výrobku. Předáváte-li tento výrobek dále, předejte také tyto pokyny.
- Nelikvidujte baterie v domovním odpadu či ohni. Odevzdávejte baterie v certifikovaném recyklačním/likvidačním středisku.

### TRANSPORT LITHIOVÝCH BATERÍ

Přenos baterie dle místních a národních opatření a předpisů.

Dodržujte všechny zvláštní požadavky na balení a značení při transportu baterií třetí stranou. Zajistěte, aby žádné baterie nepřišly do kontaktu s jinými bateriemi nebo vodivými materiály při transportu pomocí ochrany nekrytých kontaktů prostřednictvím izolace, nevodivých krytek či lepicích pásek. Nepřepravujte prasklé nebo baterie s unikajícím elektrolytem. Ptejte se u zásilkové společnosti na další radu.

### MONTÁŽ

#### ⚠ VAROVÁNÍ

Nepoužívejte výrobek, pokud není plně sestaven nebo některé díly chybí nebo jsou poškozeny. Použití výrobku, který není řádně a kompletně smontován nebo je poškozen nebo chybí části, může mít za následek vážné zranění.

#### ⚠ VAROVÁNÍ

Nepokoušejte se tento výrobek upravovat nebo vyrábět příslušenství či doplňky, které nejsou doporučeny pro používání s tímto výrobkem. Jakékoliv úpravy nebo přestavby znamenají nesprávné používání, což může mít za následek nebezpečné podmínky vedoucí k vážným poraněním osob.

### OBSLUHA

#### ⚠ VAROVÁNÍ

I když se dobře seznámíte se strojem, nikdy nepřestávejte být opatrní. Nezapomeňte, že nedbalost může ve zlomku vteřiny způsobit vážná poranění.

#### ⚠ VAROVÁNÍ

Vždy vyndávejte z vašeho výrobku akumulátorový modul, když montujete díly, čistíte, nebo když se nástroj nepoužívá. Vyndáním akumulátorového modulu předejdete náhodnému spuštění a tím možnému vážnému poranění osob.

#### ⚠ VAROVÁNÍ

Výrobek není vodotěsný. Nepotápějte do kapaliny. Nedodržení tohoto varování může způsobit vážné osobní poranění.

### POZOR

Vždy viz návod pro jakékoli zařízení, které je doporučeno pro použití jako doplněk nebo příslušenství. Správné použití jakéhokoli zařízení, které je připojeno k výrobku, je výhradní odpovědností provozovatele. Nesprávné použití může poškodit zařízení nebo výrobek.

#### ⚠ VAROVÁNÍ

Toto rádio je schopné produkovat úroveň zvuku, která může být nebezpečná při dlouhodobém poslechu. Poslech hudby při vysoké hlasitosti po dlouhou dobu může způsobit hlukem navozenou ztrátu sluchu. Vyšší hlasitost, menší doba před ovlivněním vašeho sluchu.

### INSTALACE/ODEBRÁNÍ AAA BATERÍ

Viz strana 6.

Doporučuje se zapsat uložené kanály před výměnou baterií AAA.

Je zde 15-vteřinový časový rámeček pro výměnu AAA baterií. Nevrátí-li se baterie během 15 vteřin, v rádiu se vymažou všechna dřívější nastavení v paměti a bude je třeba znovu zadat.



Vždy používejte pro výměnu nové alkalické baterie.

1. Vytáhněte blok akumulátorů, je-li nainstalován.
2. Povolte šroub krytu příhrádky pro baterie. Odstraňte dvířka a dejte je stranou.
3. Nainstalujte dvě nové AAA baterie v souladu s ukazateli polaritý uvnitř příhrádky pro baterie.  
**POZNÁMKA:** Nekombinujte staré a nové baterie. Nemíchejte alkalické, standardní (uhlíkozinkové) nebo dobíjitelné (niklkadmiové) baterie.
4. Vraťte kryt pro baterie a zajistěte utažením šroubů.

## INSTALACE/DEMONTÁŽ BATERIOVÉHO MODULU

Viz strana 6.

### Instalace bateriového modulu

1. Umístěte akumulátorový modul do výrobku srovnáním výstupku na akumulátorovém modulu s drážkou v nabíječce.
2. Před zahájením činnosti se ujistěte, že západky na každé straně bateriového modulu se zachytily na svém místě a bateriový modul je v přístroji zajištěn.
3. Stisknutí blokovací pojistky pro uvolnění akumulátorového modulu.

**POZNÁMKA:** Vždy vyjměte akumulátor z rádia, když není používáno.

### SLOŽTE FLEXIBILNÍ ANTÉNU

Pro snížení rušení či elektrického šumu, natáhněte anténu nebo přesuňte výrobek do vyšší polohy. Anténa se skládá dolů a tak, aby nepřekážela, když není používána.

### OVLÁDACÍ PANEL

	Režim frekvenční modulace
	Režim amplitudové modulace
	Pomocný (Auxiliary) režim, umožňuje připojit k výrobku jiné audio úložné zařízení nebo přehrávač
	Umožňuje bezdrátovou komunikaci mezi přístrojem a jiným zařízením podporujícím technologii Bluetooth
	Stiskněte pro změnu nastavení hodin, režimu zobrazení
	Stiskněte pro uložení/přednastavení FM/AM frekvencí v paměti
	Stiskněte tlačítko pro zapnutí a vypnutí výrobku
	Pro volbu režimu: FM, AM nebo AUX, odpojte výrobek ze zpárovaného zařízení
	Nastavení hlasitosti nebo nastavení času v režimu hodin



Pro automatické skenování dostupných FM nebo AM frekvencí

### DISPLAY LCD

Když je akumulátor nainstalován a výrobek je v poloze ON (Zapnuto), zobrazí čas LCD displej, frekvenci, režim a nastavení. Když jsou akumulátor a AAA baterie nainstalovány, zobrazí LCD displej pouze čas.

**POZNÁMKA:** Obrázky LCD displeje znázorněné v příručce slouží pouze jako příkladné frekvence a nejde o přesné frekvence, které můžete zvolit a poslouchat.

### TLAČÍTKA PRO POHYB V MENU

Použijte tlačítka pro pohyb v menu pro zapnutí a vypnutí na výrobku, ovládání hlasitosti, změnu frekvence, přepínání mezi režimy a nastavení času.

### ZAPNUTÍ A VYPNUTÍ VÝROBKU

Viz strana 8.

- Stiskněte pro zapnutí a vypnutí výrobku.

**POZNÁMKA:** Pokud je výrobek zapnut a je instalována baterie, zobrazí se na LCD displeji symbol baterie. Má-li baterie nízké nabití, zobrazí se ukazatel vybité baterie

### VOLBA REŽIMU

Viz strana 8.

- Stiskněte listování dostupnými režimy.

K dispozici jsou čtyři režimy:

- FM režim
- AM režim
- AUX režim
- BLUETOOTH® režim

**POZNÁMKA:** Po zapnutí se výrobek vrátí na poslední zvolený režim, pokud se neodebrala baterie. Pokud dojde ke ztrátě napájení k výrobku, zobrazí displej výchozí režim FM.

### SEŘÍZENÍ HLASITOSTI

Viz strana 8.

Když se rádio zapne, vrátí se na poslední nastavení hlasitosti.

- Pro zvýšení hlasitosti stiskněte .
- Pro snížení hlasitosti stiskněte .

### LADĚNÍ FM/AM

Viz strana 9.

Použijte a pro ruční ladění na požadovanou rádiovou frekvenci. Vybraná frekvence je zobrazena na digitálním displeji.

### Ruční naladění frekvence:

Krátce stiskněte buď nebo (nikoliv stisknout a držet) pro naladění jednoho frekvenčního kroku.

1. Stiskněte pro naladění nižších frekvencí.



2. Stiskněte ► pro naladění vyšších frekvencí.

#### Automatické naladění frekvence:

1. Stiskněte a držte ◀ nebo ► pro automatické naladění frekvence.
2. Stiskněte ◀ nebo ► pro zastavení skenování a výběru frekvence.

Pro snížení rušení či elektrického šumu, seřídte polohu antény nebo přesuňte výrobek do vyšší polohy.

#### ULOŽENÍ PŘEDNASTAVENÍ DO PAMĚTI

Viz strana 10.

Funkce paměti ukládá až 20 frekvencí jako přednastavení do paměti rádia. Můžete uložit až 10 frekvencí pro každý FM a AM režim.

#### Naladíte požadovanou frekvenci FM nebo AM.

1. Stiskněte a držte **[PRESET]** dokud na obrazovce neblíkají „MEMORY“ (Paměť) a číslo pozice předvolby.
2. Stiskněte ◀ a ► pro výběr čísla pozice předvolby.  
**POZNÁMKA:** K dispozici je 10 pozic předvolby pro FM a 10 pro AM. Pouze jedna stanice může být uložena v každé pozici předvolby.
3. Znovu stiskněte **[PRESET]** pro uložení frekvence.

#### Naladění předvoleb (režim FM nebo AM):

- Stiskněte a uvolněte **[PRESET]** pro listování každým číslem předvolby a jeho přiřazenou frekvencí.

#### FUNKCE EKVALIZÉRŮ

Pro seřízení nastavení hloubek anebo výšek:

1. Stiskněte a držte **[MODE]**, dokud se nezobrazí „b“ (BASS - Hloubky). Stiskněte znovu a zobrazí se „t“ (TREBLE - Výšky).
2. Stiskněte + nebo -, dokud se nedosáhne požadované úrovně hloubek nebo výšek (-5 až 5). Stiskněte **[MODE]** pro uložení výběru.

#### NASTAVENÍ HODIN

Viz strana 11.

1. Stiskněte a držte **[CLK/STOP]**, dokud nebude blikat hodinový čas.
2. Stiskněte + nebo - pro výběr hodin.  
**POZNÁMKA:** Čas je zobrazen ve formátu 12 hodin. Pro výběr hodiny, která je odpolední a před půlnocí, listujte hodinami, dokud se na displeji neobjeví „PM“.
3. Stiskněte a uvolněte **[CLK/STOP]** pro uzamknutí nastavení hodiny. Bude blikat čas v minutách.
4. Stiskněte + nebo - pro výběr požadované minuty.
5. Znovu stiskněte a uvolněte **[CLK/STOP]** pro potvrzení času.

#### POUŽÍVÁNÍ TELEFONU/MP3 PŘEHŘÁVAČE (NENÍ SOUČÁSTÍ DODÁVKY) S VÝROBKEM

Viz strana 12.

**POZNÁMKA:** Upínací popruh lze používat pro zajištění MP3 přehrávače do polohy.

1. Stiskněte **[MODE]**, dokud se nezvýrazní režim AUX.
2. Připojte pomocný (AUX) kabel (není součástí dodávky) k zařízení.

#### POZNÁMKA:

- Telefon/MP3 přehrávač musí být zapnut a v režimu přehrávání pro poslouchání zvuku z reproduktorů.
  - Všechny ovladače MP3 přehrávače lze normálně používat během připojení k rádiu.
  - Hlasitost všech zařízení připojených přes doplňkový konektor lze seřizovat pomocí ovladače hlasitosti daného zařízení nebo tlačítka + nebo - na rádiu.
  - Vypnutí rádia nevykne MP3 přehrávač.
  - Pomocný kabel neposkytuje funkci nabíjení.
3. Pro kompletní pokyny k obsluze pro připojené zařízení, viz návod k obsluze, který byl součástí vašeho připojeného zařízení.

#### POUŽÍVÁNÍ ZAŘÍZENÍ BLUETOOTH® (NENÍ SOUČÁSTÍ DODÁVKY) S VÝROBKEM

Viz strana 13.

1. Stiskněte **[MODE]**, dokud se nezvýrazní režim BLUETOOTH®.

#### POZNÁMKA:

- Je-li výrobek přepnut do režimu Bluetooth®, pokusí se výrobek o spárování se zařízením podporujícím technologii Bluetooth® a na LCD displeji bude blikat „bt“.
  - Výrobek se automaticky pokusí připojit k poslednímu zařízení, ke kterému byl spárován. Pokud nelze navázat spojení během pěti sekund, bude samotný výrobek k dispozici ostatním zařízením s technologií Bluetooth®.
  - Zařízení podporující technologii Bluetooth® zařízení musí být vzdáleno do 30 stop (cca 9 m) a nastaveno pro vyhledávání/skenování, aby se spárovalo s výrobkem.
2. Vyberte „RYOBI Radio“ ze seznamu dostupných signálů Bluetooth® vašeho zařízení pro spárování zařízení a výrobku. Standardně se k připojení nevyžaduje ani heslo ani PIN.

#### POZNÁMKA:

- Jakmile je zařízení úspěšně spárováno s rádiem, přestane blikat „bt“.
  - Je-li zařízení spárováno s výrobkem, informace pro připojení k zařízení se uloží v paměti rádia.
3. Stiskněte ◀ a ► pro přechod na předchozí nebo následující skladbu, když streamujete (načítáte) audio ze zařízení podporujícího technologii Bluetooth®.
  4. Stiskněte a uvolněte **[PRESET]** pro cyklování mezi pozastavením a přehráváním audia.

#### POZNÁMKA:

- Tyto ovládací prvky nemusí být podporovány zařízením a aplikací BLUETOOTH®.
- Všechny ovládací prvky zařízení s podporou BLUETOOTH® lze používat obvyklým způsobem, když došlo ke spárování s výrobkem.
- Objem pro jakékoli zařízení spárované s výrobkem



Ize nastavit pomocí ovladače hlasitosti pro dané zařízení nebo stisknutím **+** nebo **-** na výrobku.

5. Stiskněte a držte **[PRESET]** pro odpojení všech zařízení s podporou BLUETOOTH®.

**POZNÁMKA:** Když se přístroj odpojení, začne na LCD displeji blikat „bt“ a výrobek začne hledat další zařízení.

## POUŽITÍ VYHRAZENÉHO NABÍJECÍHO USB KONEKTORU

Viz strana 14.

Vyhrazený nabíjecí USB konektor poskytuje napájení 5 voltů DC nabíjení při až 1 ampér pro váš mobilní telefon, MP3 přehrávač nebo jiné USB zařízení.

### POZOR

Při pokusu o nabíjení zařízení s dimenzováním více než 1 A, jako jsou tablety, může dojít k poškození vyhrazeného nabíjecího USB konektoru anebo zařízení.

1. Připojte jeden konec USB kabelu (nedodán) k vašemu USB zařízení.
2. Připojte zbývající konec USB kabelu (nedodán) k vyhrazenému nabíjecímu USB konektoru pro spuštění nabíjení.

**POZNÁMKA:** Vyhrazený nabíjecí USB konektor poskytuje pouze výkon; neposkytuje komunikační možnosti.

## ÚDRŽBA

- Vyhněte se používání rozpouštědel, když čistíte plastové díly. Mnoho plastů je citlivých na poškození různými typy komerčních rozpouštědel a mohou se poškodit při jejich použití. Používejte suché utěrky pro odstranění nečistot, prachu, oleje, mastnoty atd.

### VAROVÁNÍ

Nikdy nenechte přijít brzdové kapaliny, petrolej, výrobky založené na petroleji, pronikavé oleje, atd. do kontaktu s plastovými součástmi. Tyto výrobky obsahují chemikálie, které mohou poškodit, oslabit nebo zničit plastové části, případně snížit jejich životnost a být příčinou úrazu.

Při údržbě používejte pouze původní náhradní díly výrobce. Použití jakýchkoliv jiných dílů může vytvořit nebezpečí nebo způsobit poškození výrobku.

## OCHRANA ŽIVOTNÍHO PROSTŘEDÍ



V rámci možností neodhazujte vysloužilé nářadí do domovního odpadu a upřednostněte jeho recyklaci. Výrobek příslušenství a obaly by měly být odevzdány k ekologické recyklaci.

## SYMBOLY



Bezpečnostní výstraha



Shoda CE



Euroasijská značka shody



Před použitím přístroje si prosím řádně přečtěte tyto pokyny.



Odpad elektrických výrobků se nesmí likvidovat v domovním odpadu. Recyklujte prosím na sběrných místech. Ptejte se u místních úřadů nebo prodejce na postup při recyklaci.



A rádió tervezésekor a biztonság, a teljesítmény és a megbízhatóság voltak a legfontosabb szempontok.

### RENDELTETÉSSZERŰ HASZNÁLAT

A termék a következőkre használható:

- FM/AM rádió, MP3 lejátszók és más hangeszközök hallgatása
- USB-funkcióval rendelkező eszközök töltése
- hagadatló folyam lejátszása BLUETOOTH® funkcióval rendelkező eszközökről

Ne használja a terméket a rendeltetésétől eltérő célra.

### ÁLTALÁNOS BIZTONSÁGI FIGYELMEZTETÉSEK

#### ▲ FIGYELEM

**Olvassa el az összes biztonsági figyelmeztetést és utasítást.** A figyelmeztetések és előírások be nem tartása elektromos áramütést, tüzet és/vagy súlyos sérülést eredményezhet. A jövőbeli felhasználásra őrizze meg az összes figyelmeztetést és útmutatót.

- Ne használja a terméket víz közelében.
- Csak száraz ruhával tisztítsa. Ne használjon fékfolyadékot, benzint, petróleum-alapú termékeket vagy erős oldószereket az egység tisztításához. A szabály betartása csökkenti az irányítás elvesztésének és a műanyag burkolat károsodásának kockázatát.
- Ne zárja le a szellőzőnyílásokat. A gyártó utasításai szerint helyezze üzembe.
- Ne helyezze a terméket megfelelő szellőzés nélküli zárt könyvespolcra vagy állványra. Minden tárgytól hagyjon minimum 5 cm távolságot.
- Ne tegye a terméket hőforrások, például radiátorok, hősugárzók, kályhák és egyéb hő termelő eszközök (beleértve az erősítőket is) közelébe.
- Csak a gyártó által megadott tartozékokat és kiegészítőket használjon.
- A szervizeléssel forduljon szakemberhez. Szervizelés szükséges, ha a termék bármilyen módon megsérült, folyadék fröccsent vagy tárgy esett a termékbe, a termék esőnek vagy nedvességnek volt kitéve, nem működik megfelelően vagy leesett.
- A termék szervizelésekor csak a gyártó eredeti cserealkatrészeit, tartozékait és szerelékeit használja. Kövesse a kézikönyv Karbantartás részében leírt utasításokat. Nem engedélyezett alkatrészek használata vagy a karbantartási utasítások be nem tartása áramütést vagy sérülést okozhat.
- Ismerje meg a terméket. Figyelmesen olvassa el a kezelői kézikönyvet. Ismerje meg a termék alkalmazási módjait és korlátait, valamint a termékkel kapcsolatos specifikus potenciális veszélyeket is. Ezen előírás betartása jelentősen csökkenti az áramütés-, a tűz- és

a súlyos sérüléssel járó balesetek veszélyét.

- A terméket ne működtesse robbanásveszélyes környezetben, mint például robbanásveszélyes folyadékok, gázok vagy porok jelenlétében. A termékben szikrák keletkeznek, amik begyűjthetik a port vagy a gőzöket.

### ELEKTROMOS BIZTONSÁG

- A beépített vagy kivehető akkumulátorról működtetett terméket csak az akkumulátorhoz való töltővel szabad feltölteni. Egy adott akkumulátortípusoz való töltő egy másik típusú akkumulátorral való használata tűzveszélyes lehet.
- Az akkumulátoros termékeket csak a hozzájuk való akkumulátorokkal üzemeltesse. Más akkumulátorok használata tűzveszélyes lehet.
- Csak 18 V-os lítium-ion akkumulátorokat használjon.

#### ▲ FIGYELEM

A helytelenül behelyezett elem robbanásveszélyes. Csak ugyanolyan vagy azonos típusúra cserélje ki az elemet.

### SZEMÉLYI BIZTONSÁG

- Ne használja a rádiót és is ne játssza le rajta más készülékek hangját, ha valamilyen gépet használ. Ha mégis így tesz, elterelődhet a figyelme, ami súlyos személyi sérülést eredményezhet.
- A rádió olyan hangerő létrehozására képes, ami hosszabb távon veszélyes lehet a hallására. Zene hallgatása nagyobb hangerőn már rövid idő alatt is halláskárosodást okozhat. Minél magasabb a hangerő, annál rövidebb idő alatt alakul ki a halláskárosodás.

### A TERMÉK HASZNÁLATA ÉS KEZELÉSE

- Az akkumulátort használaton kívül tartsa távol más fém tárgyaktól, úgymint gemkapcsoktól, érméktől, kulcsoktól, szögektől, csavaroktól vagy más kisméretű fém tárgyaktól, amelyek rövidre zárhatják a két érintkezőt. Az akkumulátor érintkezőinek rövidre zárása szikrákat, tüzet vagy égéseket okozhat.
- A terméket tartsa szárazon, tisztán, olajtól és kenőzsírtól mentesen. Tisztításhoz mindig egy tiszta törülőruhát használjon.
- Az akkumulátoros termékeket nem kell az elektromos hálózathoz csatlakoztatni, azok mindig készen állnak a használatra. Legyen tisztában a lehetséges veszélyekkel, amikor az akkumulátoros terméket használaton kívül van, vagy a tartozékokat cseréli. Ezen előírás betartása jelentősen csökkenti az áramütés-, a tűz- és a súlyos sérüléssel járó balesetek veszélyét.
- Az akkumulátoros termékeket vagy az akkumulátort ne tegye tűz vagy hőforrás közelébe. Ezzel csökkenti a robbanás és az esetleges sérülés kockázatát.
- Ne törje össze, ne dobja le és ne károsítsa az akkumulátort. Ne használja az akkumulátort vagy töltőt,



ha leesett vagy erős ütés érte. A sérült akkumulátor felrobbanhat. A leejtett vagy megsérült akkumulátort azonnal dobja ki, odafigyelve az erre vonatkozó előírásokra.

- Az akkumulátorok lángforrás, például gyújtóláng jelenlétében felrobbanhatnak. A súlyos személyi sérülések veszélyének csökkentése érdekében ne használja az akkumulátoros termékeket nyílt láng jelenlétében. A felrobbanó akkumulátorból szilánkok és vegyszerek repülhetnek ki. Felrobbanáskor azonnal locsolja le vízzel.
- Az akkumulátoros terméket ne töltsé nedves vagy vizes helyeken. Ezáltal csökkentheti az áramütés veszélyét.
- A legjobb eredmény érdekében az akkumulátoros terméket olyan helyen töltsé, ahol a hőmérséklet 10°C és 38°C közötti. A súlyos személyi sérülések veszélyének csökkentése érdekében ne tárolja a szabadban vagy gépjárműben.
- Kontrollálhatatlan helyzet veszélye 0°C alatti vagy 40°C feletti környezeti hőmérsékleten való használat esetén.
- Különösen nagy igénybevétel vagy extrém hőmérsékleti körülmények esetén az akkumulátor szivároghat. Ha a folyadék érintkezésbe lép a bőrével, azonnal mossa le vízzel és szappannal. Ha a folyadék a szembe kerül, öblítse ki tiszta vízzel legalább 10 percig, ezután azonnal forduljon orvoshoz. Ezen előírás betartása csökkenti a súlyos sérülések veszélyét.
- A személyi sérülések és az áramütés veszélyének csökkentése érdekében a terméket tilos olyan helyre tenni, ahol azt kisgyerekek is elérhetik.
- Őrizze meg ezt az útmutatót. Időnként olvassa el és használja a terméket esetleg használó más személyek betanításakor. Ha kölcsönadja valakinek a terméket, adja hozzá a használati utasítást is.
- Ne ártalmatlanítsa az akkumulátorokat a háztartási hulladékba dobva vagy elégetéssel. Vigye el egy megfelelő megsemmisítő-/gyűjtőhelyre.

### LÍTIUM AKKUMULÁTOROK SZÁLLÍTÁSA

Az akkumulátorokat a helyi és nemzeti előírásokkal és szabályokkal összhangban szállítsa.

Az elemek külső fél általi szállításakor kövesse a csomagolásra és a címkézésre vonatkozó speciális előírásokat. Ügyeljen arra, hogy az akkumulátorok ne érhessenek más akkumulátorokhoz vagy vezető anyagokhoz szállítás közben; ehhez a szabadon maradt csatlakozókat védje szigetelő fedéllel vagy szalaggal. Ne szállítson repedt vagy szivárgó akkumulátorokat. További információért vegye fel a kapcsolatot a továbbítást végző céggel.

### ÖSSZESZERELÉS

#### ▲ FIGYELEM

Ne használja a terméket, ha nincs teljesen összeszerelve, vagy ha bármilyen része hiányzik vagy sérült. Egy nem megfelelően és nem teljesen összeszerelt termék, vagy a sérült vagy hiányzó alkatrészrel használt készülék súlyos személyi sérüléshez vezethet.

#### ▲ FIGYELEM

Ne próbálja átalakítani a terméket, sem pedig olyan kiegészítőket alkalmazni, amelyeknek a termékkel való használata nem javasolt. Az ilyen módosítás vagy megváltoztatás helytelen használatnak minősül és veszélyes körülményeket eredményezhet, amelyek komoly személyi sérüléshez vezethetnek.

### HASZNÁLAT

#### ▲ FIGYELEM

A szerszám kiismerése ne késztesse figyelmének csökkentésére. Soha ne feledje, hogy egy pillanatnyi figyelmetlenség is elegendő ahhoz, hogy súlyosan megsérüljön.

#### ▲ FIGYELEM

Az alkatrészek összeszerelésekor, tisztításkor vagy használaton kívül mindig vegye ki az akkumulátort a termékből. Ezen energiaforrások kivétele megakadályozza a véletlen bekapcsolódást, ami komoly személyi sérülést okozhat.

#### ▲ FIGYELEM

A termék nem vízálló. Ne merítse folyadékba a terméket. Ezen figyelmeztetés figyelmen kívül hagyása súlyos személyi sérülést eredményezhet.

### VIGYÁZAT

Mindig ellenőrizze a kézikönyvben a tartozékként vagy kiegészítőként való használatra javasolt eszközöket. A termékhez csatlakoztatott bármilyen eszköz megfelelő használata a kezelő felelőssége. A helytelen használat károsíthatja az eszközt vagy a terméket.

#### ▲ FIGYELEM

A rádió olyan hangerő létrehozására képes, ami hosszabb távon veszélyes lehet a hallására. Zene hallgatása nagy hangerőn már rövid idő alatt is halláskárosodást okozhat. Minél magasabb a hangerő, annál rövidebb idő alatt alakul ki a halláskárosodás.

**AZ AAA MÉRETŰ ELEMOK BEHELYEZÉSE/ELTÁVOLÍTÁSA**

Lásd a 6. oldalon.

Az AAA méretű elemek cseréje előtt érdemes felírni az termékben eltárolt csatormákat.

Az AAA elemek cseréjére egy 15 másodperces időtartam áll rendelkezésre. Ha az elemeket 15 másodpercen belül nem helyezi be, a rádió memóriában tárolt beállításai elvesznek, és a rádiót újra kell programozni.

Mindig új alkáli elemeket tegyen a készülékbe.

1. Vegye ki az akkumulátort, ha be van helyezve.
2. Csavarja ki az elemtartó fedelét rögzítő csavart. Távolítsa el a fedelet, majd tegye oldalra.
3. Helyezzen be két új AAA elemet, ügyelve az elemtartó belsejében látható polaritás jelzésekre.

**MEGJEGYZÉS:** Ne használjon egyszerre új és használt elemeket. Ne keverjen alkáli, hagyományos (szén-cink) elemeket vagy akkumulátorokat (nikkel-kadmium) elemeket/akkumulátorokat.

4. Helyezze vissza az elemtartó fedelét, és a rögzítéshez csavarja be a csavart.

**AKKUMULÁTOR BEHELYEZÉSE/ELTÁVOLÍTÁSA**

Lásd a 6. oldalon.

**Az akkumulátor felszerelése**

1. Helyezze az akkumulátort a termékbe úgy, hogy a rajta levő bordát az akkumulátornyílásban található bevágáshoz igazítja.
2. Ügyeljen rá, hogy az akkumulátor két oldalán található rögzítőfülek bepattanjanak a helyükre, és az akkumulátor rögzítve legyen a termékben a használat megkezdése előtt.
3. Nyomja le a rögzítőfüleket az akkumulátor eltávolításához.

**MEGJEGYZÉS:** Mindig vegye ki az akkumulátort a rádióból, ha nincs használatban.

**LEHAJTHATÓ RUGALMAS ANTENNA**

Az interferencia vagy az elektromos zaj csökkentéséhez húzza ki az antennát vagy helyezze magasabbra a terméket. Ha nincs használatban, az antenna lehajtható és kihajtható, hogy ne legyen útban.

**KEZELŐPULT**

<b>FM</b>	Frekvenciamoduláció mód
<b>AM</b>	Amplitúdómoduláció mód
<b>AUX</b>	A külső forrás mód lehetővé teszi másik hangtároló eszköz vagy lejátszó termékhez való csatlakoztatását

<b>BLUETOOTH</b>	Lehetővé teszi a vezeték nélküli kommunikációt a termék és másik Bluetooth funkcióval rendelkező eszköz között
<b>GLK / USPY</b>	Nyomja meg az óra beállítások és üzemmód kijelzés módosításához
<b>PRESET</b> ►►	Nyomja meg az FM/AM frekvenciák tárolásához/beállításához a memóriában
<b>⏻</b>	Nyomja meg a termék be- és kikapcsolásához
<b>MODE</b>	Mód kiválasztása: FM, AM vagy AUX, a termék leválasztása a párosított eszköztől
<b>— VOL. +</b>	A hangerő beállításához vagy az idő beállításához óra üzemmódban
<b>◀ SCAN ▶</b>	Az elérhető FM vagy AM frekvenciák automatikus kereséséhez

**LCD KIJELZŐ**

Ha be van helyezve akkumulátor és a termék BE van kapcsolva, az LCD-kijelzőn látható az idő, a frekvencia, a mód és a beállítások. Amikor az akkumulátor nincs a készülékben és AAA méretű elemek vannak behelyezve, az LCD-kijelzőn csak az idő látható.

**MEGJEGYZÉS:** Az LCD-kijelző kézikönyvben található ábrája csak példákat tartalmaz a rádióon megjeleníthető frekvenciákra, és ezek nem azok a frekvenciák, amelyeket adott helyen ténylegesen is ki lehet választani a hallgathatóhoz.

**MENÜ NAVIGÁCIÓ GOMBOK**

Használja a menü navigáció gombokat a termék be- és kikapcsolásához, a hangerő szabályozásához, a frekvenciák módosításához, a módok közötti váltáshoz és az idő beállításához.

**A TERMÉK BE- ÉS KIKAPCSOLÁSA**

Lásd a 8. oldalon.

- Nyomja meg a **⏻** gombot a termék be- és kikapcsolásához.

**MEGJEGYZÉS:** Amikor a termék be van kapcsolva és a termékbe akkumulátor van behelyezve, az akkumulátor szimbólum látható az LCD-kijelzőn. Ha az akkumulátor töltöttsége alacsony, megjelenik a villogó alacsony töltöttségi szint jelzés

**MÓD KIVÁLASZTÁSA**

Lásd a 8. oldalon.

- Nyomja meg a **MODE** gombot az elérhető módok közötti lépegetéshez.

Négy mód közül választhat:

- FM mód
- AM mód





- AUX mód
- BLUETOOTH® mód

**MEGJEGYZÉS:** Bekapcsoláskor a termék az utoljára használt módba kapcsol, hacsak közben nem távolították el az akkumulátort. A termék áramellátásának megszakadása esetén a kijelző FM módra fog visszaállni.

### A HANGERŐ BEÁLLÍTÁSA

Lásd a 8. oldalon.

Bekapcsoláskor a rádió a korábban használt hangerőt állítja be.

- A hangerő növeléséhez nyomja meg a **+** gombot.
- A hangerő csökkentéséhez nyomja meg a **-** gombot.

### FM/AM HANGOLÁS

Lásd a 9. oldalon.

A **◀** és **▶** gombokkal hangolja be a kívánt rádiófrekvenciát. A kiválasztott frekvencia megjelenik a digitális kijelzőn.

#### A frekvencia manuális behangolása:

Röviden nyomja meg (ne tartsa lenyomva) a **◀** vagy **▶** gombokat a frekvencia egy egységgel való léptetéséhez.

1. Nyomja meg és engedje fel a **◀** gombot egy kisebb frekvenciára hangoláshoz
2. Nyomja meg és engedje fel a **▶** gombot egy nagyobb frekvenciára hangoláshoz

#### A frekvencia automatikus behangolása:

1. Nyomja meg és tartsa lenyomva a **◀** vagy **▶** gombokat a frekvencia automatikus hangolásához.
2. Nyomja meg a **◀** vagy **▶** gombokat a keresés leállításához és egy frekvencia kiválasztásához.

Az interferencia vagy az elektromos zaj csökkentéséhez módosítsa az antenna helyzetét vagy helyezze magasabbra a terméket.

### RÁDIÓADÓ TÁROLÁSA A MEMÓRIÁBAN

Lásd a 10. oldalon.

A memóriába legfeljebb 20 frekvencia tárolható, melyek a tárolt rádióadóknak felelnek meg. Legfeljebb 10 frekvenciát menthet el az FM és az AM módokhoz.

#### Hangoljon a kívánt FM vagy AM frekvenciára.

1. Nyomja meg és tartsa lenyomva a **PRESET** gombot, amíg a "MEMORY" felirat és a memóriahely nem villog a kijelzőn.
2. Nyomja meg a **◀** és **▶** gombokat egy memóriahely kiválasztásához.  
**MEGJEGYZÉS:** 10 memóriahely van az FM és 10 az AM módokhoz. Egy memóriahelyre csak egy állomást menthet.
3. Nyomja meg újra a **PRESET** gombot a frekvencia tárolásához.

#### A tárolt csatornákra hangolás (FM vagy AM mód):

- Nyomja meg és engedje fel a **PRESET** gombot a memóriahelyek közötti léptetéshez.

### HANGSZÍNSZABÁLYOZÓ FUNKCIÓ

A mély és/vagy magas hangok beállításai:

1. Nyomja meg és tartsa benyomva a **MODE** gombot, amíg a "b" (MÉLYHANG) betű meg nem jelenik a kijelzőn. Nyomja meg újra, és a "t" (MAGASHANG) betű jelenik meg.
2. Nyomja meg a **+** vagy **-** gombot, amíg el nem éri a kívánt mély vagy magas hangszintet (-5 és 5 között). Nyomja meg a **MODE** gombot a kiválasztás tárolásához.

### AZ ÓRA BEÁLLÍTÁSA

Lásd a 11. oldalon.

1. Nyomja meg és tartsa lenyomva a **CLK/SPV** gombot, amíg az óra villogni kezd.
2. Nyomja meg a **+** vagy **-** gombot az órák kiválasztásához.

**MEGJEGYZÉS:** Az idő csak 12 órás formátumban kerül megjelenítésre. Egy dél utáni, de éjfél előtti óra kiválasztásához addig léptesse az órákat, amíg a "PM" felirat meg nem jelenik a kijelzőn.

3. Nyomja meg és engedje fel a **CLK/SPV** gombot az óra beállításának rögzítéséhez. A percek villognak.
4. Nyomja meg a **+** vagy **-** gombot a kívánt percek kiválasztásához.
5. Nyomja meg és engedje fel újra a **CLK/SPV** gombot az idő megerősítéséhez.

### TELEFON/MP3-LEJÁTSZÓ (NEM TARTOZÉK) HASZNÁLATA A TERMÉKKEL

Lásd a 12. oldalon.

**MEGJEGYZÉS:** A tartószíjjal egy MP3-lejátszó rögzíthető.

1. Nyomja meg a **MODE** gombot, amíg az AUX mód nem kerül kijelzésre.
2. Csatlakoztassa a külső forrás kábelét (nem tartozék) az eszközhöz.

#### MEGJEGYZÉS:

- A telefont/MP3-lejátszót be kell kapcsolni, és el kell indítani rajta a lejátszást (PLAY mód), hogy a hangja hallható legyen a hangszóróból.
  - A rádióhoz csatlakoztatott telefont/MP3-lejátszót minden kezelőszerve használható.
  - A kiegészítő csatlakozóhoz csatlakoztatott készülékek hangereje a készülékek megfelelő kezelőszerveivel vagy a rádió **+** és **-** gombjaival módosítható.
  - A rádió kikapcsolásakor az telefont/MP3-lejátszót nem kapcsol ki.
  - A külső forrás kábele az akkumulátor töltésére nem használható.
3. A csatlakoztatott eszköz használatának részleteiről tájékozódjon az ahhoz mellékelt használati utasításból.



## BLUETOOTH® FUNKCIÓVAL RENDELKEZŐ ESZKÖZ (NEM TARTOZÉK) HASZNÁLATA A TERMÉKKEL

Lásd a 13. oldalon.

1. Nyomja meg a **MODE** gombot, amíg a BLUETOOTH® mód nem kerül kijelölésre.

### MEGJEGYZÉS:

- Amikor a termék BLUETOOTH® módban van, a termék megpróbálja a párosítást egy BLUETOOTH® funkcióval rendelkező eszközzel, és a "bt" felirat fog villogni az LCD-kijelzőn.
- A termék megpróbál automatikusan az utoljára összepárosított eszközhöz kapcsolódni. Ha a kapcsolat öt másodpercen belül nem hozható létre, a termék elérhetővé válik más BLUETOOTH® funkcióval rendelkező eszközökkel való párosításra.
- A BLUETOOTH® funkcióval rendelkező eszköznek 10 méter távolságon belül kell lennie a termékhez képest, és keresés/pásztázás funkcióra beállítva kell lennie a termékkel való párosításhoz.

2. Válassza ki a "RYOBI Radio" eszközt az elérhető BLUETOOTH®-eszközök listájából az eszköz és a termék párosításához. Nincs szükség jelszóra, sem PIN-kódra a kapcsolódáshoz.

### MEGJEGYZÉS:

- Amikor az eszköz sikeresen párosítva lett a rádióval, a "bt" felirat villogása abbamarad.
- Amikor egy eszköz párosítva van a termékkel, az eszközhöz való kapcsolódásra vonatkozó információk tárolódnak a rádió memóriájába.

3. Nyomja meg a **◀** és **▶** gombokat az előző vagy a következő műsorszámra lépéshez, amikor hangadatfolyamot hallgat egy BLUETOOTH® funkcióval rendelkező eszköztől.

4. Nyomja meg és engedje fel újra a **PRESET** gombot a hangforrás szüneteltetése és lejátszása közötti váltáshoz.

### MEGJEGYZÉS:

- Előfordulhat, hogy ezeket az utasításokat a BLUETOOTH® eszköz és alkalmazás nem támogatja.
- A BLUETOOTH® funkcióval rendelkező eszköz kezelőszervei továbbra is használhatók, amikor az párosítva van a termékhez.
- A termékkel párosított eszközök hangereje az eszköz hangerő-szabályozójával vagy a termék **+** és **-** gombjainak megnyomásával módosítható.

5. Nyomja be és tartsa lenyomva a **PRESET** gombot az összes BLUETOOTH® funkcióval rendelkező eszköz leválasztásához.

**MEGJEGYZÉS:** Az eszköz leválasztásakor a "bt" felirat elkezd villogni az LCD kijelzőn, és termék másik eszközt kezd keresni.

## A TÖLTÉSRE KIJELELT USB-PORT HASZNÁLATA

Lásd a 14. oldalon.

A töltésre kijelölt USB-port 5 voltos egyenáramú töltésfeszültséget biztosít legfeljebb 1 A áramerősséggel.

mobiltelefonok, MP3-lejátszók vagy más USB-eszközök töltésére.

## VIGYÁZAT

Az 1 ampernél nagyobb töltési áramerősséget igénylő eszközök, pl. táblagépek töltésének megkísérlése károsíthatja a töltésre kijelölt USB-portot és/vagy az eszközt.

1. Csatlakoztassa egy USB-kábel (nem tartozék) egyik végét az USB-eszközhöz.
2. Csatlakoztassa az USB-kábel (nem tartozék) másik végét a töltésre kijelölt USB-porthoz az eszköz töltésének megkezdéséhez.

**MEGJEGYZÉS:** A töltésre kijelölt USB-port csak áramellátást biztosít; adatkommunikációs funkciókkal nem rendelkezik.

## KARBANTARTÁS

- A műanyag részek tisztításakor tartózkodjon a tisztítószerek használatától. A legtöbb műanyag érzékeny a különböző típusú kereskedelmi oldószerekre és azok használata esetén károsodhat. Egy száraz ruhát használjon a kosz, por, olaj, kenőzsír, stb. eltávolítására.

## ▲ FIGYELEM

A műanyag részek semmilyen körülmények között nem érintkezhetnek fékolajjal, benzinnel, petróleum alapú termékekkel, beszívódó olajokkal stb. Ezek a vegyszerek olyan vegyületeket tartalmaznak, melyek megrongálhatják, meglágyíthatják vagy lebontják a műanyagból készült részeket, ami súlyos testi sérüléseket is okozhat.

Szervizeléskor csak eredeti, a gyártó által biztosított cserealkatrészeket használjon. Bármilyen más alkatrész használata veszélyes és a termék károsodását okozhatja.

## KÖRNYEZETVÉDELEM



Segítse elő az alapanyagok újrahasznosítását azzal, hogy nem helyezi el őket a háztartási szemétben. Környezetvédelmi megfontolásból az elhasznált terméket és tartozékokat, valamint a csomagolóanyagokat szelektív módon kell gyűjteni.

## SZIMBÓLUMOK



Biztonsági figyelmeztetés



CE megfelelés



Eurázsiai megfelelési jelzés



Kérjük, olvassa át gondosan ezt az útmutatót a termék beindítása előtt.



A kiselejtezett elektromos termékeket nem szabad a háztartási hulladékkal együtt kidobni. Ezeket újra kell hasznítani, ha van rá lehetőség. Az újrahasznítással kapcsolatban érdeklődjön a helyi önkormányzatnál vagy a termék forgalmazójánál.



Au fost acordate priorități maxime asupra siguranței, performanței și fiabilității în proiectarea radioului dvs.

### DOMENIU DE APLICAȚII

Produsul este proiectat pentru:

- ascultarea radioului FM/AM, a player-ului MP3 și a altor dispozitive audio.
- încărcarea dispozitivelor cu USB
- redarea audio în flux (streaming) a dispozitivelor cu capabilitate BLUETOOTH®

Nu folosiți produsul în niciun alt fel decât cel menționat pentru folosirea lui destinată.

### AVERTISMENTE GENERALE PRIVIND SIGURANȚA

#### ▲ AVERTISMENT

**Citiți toate avertismentele și instrucțiunile de siguranță.** Neurmarea avertizării și instrucțiunilor ar putea cauza electrocutare, incendiu și/sau vătămare gravă. Salvați toate avertizările și instrucțiunile pentru o consultare ulterioară.

- Nu folosiți produsul lângă apă.
- Curățați doar cu o cârpă uscată. Nu utilizați niciodată lichid de frână, benzină, produse petroliere sau orice fel de solventi puternici pentru a curăța unitatea. Urmând regula veți reduce riscul pierderii controlului și a deteriorării carcasei de plastic.
- Nu blocați nicio deschizătură a aerisirilor. Instalați în conformitate cu instrucțiunile producătorului.
- Nu așezați produsul în biblioteci sau rafturi fără o aerisire corespunzătoare. Lăsați o distanță minimă de 5 cm față de orice obiect străin.
- NU așezați produsul lângă nicio sursă de căldură precum calorifere, guri de încălzire, sobe sau alte produse (inclusiv amplificatoare) ce produc căldură.
- Folosiți doar atașamente și accesorii specificate de producător.
- Lăsați toate lucrările de service în grija personalului service calificat. Efectuarea service-ului este necesară atunci când produsul a fost deteriorat în orice fel, când au curs lichide sau au căzut obiecte în produs, când produsul a fost expus la ploaie sau umezeală, când nu funcționează normal sau când a fost scăpat.
- La efectuarea service-ului produsului, folosiți doar piese de schimb, accesorii sau atașamente ale producătorului. Urmăți instrucțiunile din secțiunea de întreținere a acestui manual. Utilizarea de piese neautorizate sau nerespectarea instrucțiunilor de întreținere ar putea crea un risc de electrocutare sau vătămare.
- Cunoașteți-vă produsul. Citiți cu atenție manualul de utilizare. Învațați utilizările și limitările, precum și riscurile potențiale specifice legate de acest produs.

Reduceți astfel riscurile de electrocutare, de incendiu și de răniri grave.

- Nu operați produsul în atmosfere explozive, precum în prezența lichidelor, gazelor sau a prafului inflamabil(e). Produsul poate crea scântei care pot aprinde praful sau vaporii.

### SIGURANȚĂ ELECTRICĂ

- Un produs alimentat cu baterie cu baterii încorporate sau acumulator separat trebuie să fie reîncărcat doar cu încărcătorul specificat pentru baterie. Un încărcător care poate fi potrivit pentru un tip de baterie, poate crea risc de incendiu când e folosit cu o altă baterie.
- Folosiți produse alimentate de baterii doar cu acumulator destinat în mod specific pentru ele. Folosirea de orice alte baterii poate crea risc de incendiu.
- Folosiți acumulatori de litiu-ion de 18 V.

#### ▲ AVERTISMENT

Dacă acumulatorul nu este instalat corect există riscul de explozie. Înlocuiți numai cu același tip sau cu unul echivalent.

### SIGURANȚĂ PERSONALĂ

- Nu utilizați radoul pentru a asculta muzică sau alte programe audio în timpul operării dispozitivelor. Acest lucru poate cauza distrageri care pot conduce la răniri personale grave.
- Acest radio este capabil să producă niveluri acustice care pot fi dăunătoare auzului pe termen lung. Ascultarea muzicii la un volum mare, indiferent de perioada de timp, poate conduce la pierderea auzului din cauza expunerii la zgomot. Cu cât volumul este mai mare, cu atât este mai redusă perioada în care auzul dumneavoastră poate fi afectat.

### FOLOSIREA ȘI ÎNTREȚINEREA PRODUSULUI.

- Atunci când acumulatorul nu este folosit, țineți-l ferit de alte obiecte de metal precum agrafe pentru hârtie, monede, cuie, șuruburi sau alte obiecte mici de metal ce pot face conexiunea unui terminal al bateriei la celălalt. Scurtcircuitarea terminalilor bateriei poate cauza scântei, arderi sau incendiu.
- Păstrați produsul uscat, curat și fără urme de uleiuri și grăsimi. Întotdeauna utilizați o cârpă uscată atunci când curățați.
- Produsele cu acumulator nu trebuie conectate la o sursă de curent; de aceea, acestea sunt permanent în stare de funcționare. Fiți atent la posibilele pericole atunci când nu vă utilizați produsul cu acumulatori sau atunci când schimbați accesorii. Reduceți astfel riscurile de electrocutare, de incendiu și de răniri grave.
- Nu lăsați produsele cu acumulatori sau acumulatorii acestora în apropierea focului sau a surselor de căldură. Acest lucru va reduce riscul producerii de explozii sau răniri.



- Nu loviți, nu scăpați și nu deteriorați acumulatorul. Nu utilizați un acumulator sau încărcător care a fost scăpat sau care a primit o lovitură puternică. Un acumulator deteriorat poate exploda. Eliminați corespunzător imediat un acumulator care a fost scăpat sau deteriorat.
- Acumulatorii pot exploda în prezența surselor de aprindere, precum o lampă de semnalizare. Pentru a reduce riscul producerii de răni personale grave, nu utilizați niciodată un produs fără fir în prezența flăcărilor. Un acumulator care a explodat poate propulsa reziduuri și substanțe chimice. Dacă a explodat, spălați imediat cu apă.
- Nu încărcați produsul cu acumulatori în condiții de umezeală. Reduceți astfel riscurile de electrocutare.
- Pentru cele mai bune rezultate, bateria dvs. trebuie să fie încărcată într-un loc unde temperatura este mai mare de 10°C, dar mai mică de 38°C. Pentru a reduce riscul de vătămare personală gravă nu o depozitați în mediu exterior sau în autovehicule.
- Risc de situații necontrolate când se utilizează la temperaturi ambiante sub 0°C sau peste 40°C.
- În condiții de temperaturi și utilizare extreme, pot apărea scurgeri ale acumulatorului. Dacă pielea dvs. vine în contact cu lichid, spălați-vă imediat cu apă și săpun. Dacă lichidul vă pătrunde în ochi, spălați-vă cu apă curată cel puțin 10 apoi adresați-vă imediat unui medic. Respectarea acestei reguli va reduce riscul de vătămări corporale grave.
- Pentru a reduce riscul de răni personale și șocuri electrice, produsul nu trebuie operat sau amplasat într-un loc unde copiii au acces.
- Păstrați aceste instrucțiuni. Consultați-le frecvent și folosiți-le pentru a instrui alți utilizatori ai acestei unele. Dacă împrumutați această sculă unei alte persoane, împrumutați-i de asemenea și aceste instrucțiuni.
- Nu eliminați bateriile folosite împreună cu deșeurile casnice sau să le ardeți. Duceți-le la un centru adecvat de eliminare/colectare.

#### TRANSPORTAREA ACUMULATORILOR PE LITIU

Transportați bateria în conformitate cu prevederile și reglementările locale și naționale.

Urmați toate cerințele speciale de pe ambalaj și etichete atunci când transportați acumulatorii la o parte terță. Asigurați-vă că în timpul transportului nicio baterie nu vine în contact cu alte baterii sau materiale conducătoare de electricitate prin protejarea bornelor expuse cu bandă sau capace izolatoare non conducătoare de electricitate. Nu transportați acumulatori ce sunt crăpați sau au scurgeri. Verificați cu compania de transport pentru sfaturi ulterioare.

#### ASAMBLAREA

##### ⚠ AVERTISMENT

Nu folosiți produsul dacă nu este complet asamblat sau dacă orice părți lipsesc sau sunt deteriorate. Folosirea unui produs care nu este corespunzător și complet asamblat sau care este deteriorat sau cu părți lipsă poate rezulta în vătămare personală gravă.

##### ⚠ AVERTISMENT

Nu încercați să modificați produsul sau să creați accesorii sau atașamente nerecomandate a fi utilizate cu produsul. Orice astfel de alterare sau modificare reprezintă o utilizare necorespunzătoare și poate rezulta în crearea de condiții periculoase ce pot conduce la rănirea dumneavoastră gravă.

#### OPERAREA

##### ⚠ AVERTISMENT

Nu slăbiți vigilența odată ce vă simțiți familiarizat cu mașina. Nu uitați, niciodată, că o secundă de neatenție este suficientă pentru a vă răni foarte grav.

##### ⚠ AVERTISMENT

Îndepărtați întotdeauna acumulatorul din produs când asamblați părțile, când îl curățați sau când nu-l folosiți. Îndepărtarea acestor surse de curent va preveni pornirea accidentală ce poate cauza vătămare personală gravă.

##### ⚠ AVERTISMENT

Produsul nu este impermeabil. Nu-l scufundați în lichid. Neacordarea atenției acestei avertizări poate rezulta în vătămare personală gravă.

#### PRECAUȚIE

Consultați întotdeauna manualul pentru orice dispozitiv recomandat a fi folosit ca atașament sau accesoriu. Folosirea corespunzătoare a oricărui dispozitiv atunci când este atașat la produs este responsabilitatea unică a utilizatorului. Folosirea necorespunzătoare poate deteriora dispozitivul sau produsul.

**⚠️ AVERTISMENT**

Acest radio este capabil să producă niveluri acustice care pot fi dăunătoare auzului pe termen lung. Ascultarea muzicii la un volum mare, indiferent de perioada de timp, poate conduce la pierderea auzului din cauza expunerii la zgomot. Cu cât volumul este mai mare, cu atât este mai redusă perioada în care auzul dumneavoastră poate fi afectat.

**INSTALAREA/ÎNDEPĂRTAREA BATERIILOR AAA.**

Vezi pagina 6.

Este recomandabil să notați în scris canalele salvate înaintea înlocuirii bateriilor AAA.

Există un frame de 15-secunde pentru înlocuirea acumulatorilor AAA. Dacă acumulatorii nu sunt înlocuiți într-un interval de 15 secunde, vor fi pierdute toate setările pentru radio și va fi nevoie să le reprogramați.

Întotdeauna folosiți acumulatori alcalini noi în scopul înlocuirii.

1. Scoateți acumulatorul dacă este instalat.
2. Deșurubați șurubul de pe capacul acumulatorului. Îndepărtați ușița și trageți-o lateral.
3. Instalați doi acumulatori AAA noi, conform indicatorilor privind polaritatea din interiorul compartimentului acumulatorilor.

**NOTĂ:** Nu amestecați acumulatorii noi cu cei vechi. Nu amestecați bateriile a

4. Puneți la loc capacul bateriei și strângeți șuruburile pentru a le fixa.

**INSTALAREA/ÎNDEPĂRTAREA ACUMULATORULUI.**

Vezi pagina 6.

**Pentru instalarea pachetului de baterii**

1. Așezați acumulatorul în produs, aliniind nervurile acumulatorului cu șanțul portului bateriei.
2. Asigurați-vă că elementele de blocare de pe fiecare parte a acumulatorului s-au înclichetat în poziție și că acumulatorul este securizat în ualealtă înainte de începerea utilizării.
3. Apăsăți clicheții pentru a îndepărta acumulatorul.

**NOTĂ:** Scoateți întotdeauna acumulatorul din radio când nu este folosit.

**ANTENĂ FLEXIBILĂ PLIABILĂ.**

Pentru a scădea interferențele și zgomotul electric, prelungiți antena sau mutați produsul la o înălțime mai mare. Antena se pliază în jos și la o parte atunci când nu este în uz.

**PANOU DE CONTROL**

<b>FM</b>	Mod de modulare a frecvenței.
-----------	-------------------------------

<b>AM</b>	Mod de modulare a amplitudinii.
<b>AUX</b>	Mod auxiliar, permite unui alt dispozitiv de stocare sau player audio să se conecteze cu produsul.
<b>BLUETOOTH</b>	Permite comunicarea wireless între produs și un alt dispozitiv cu capabilitate Bluetooth.
<b>CLK / DSPY</b>	Apăsăți pentru schimba reglarea ceasului, modul de afișare.
<b>PRESET</b> ▶	Apăsăți pentru a memora / preseta frecvențe FM/AM în memorie.
<b>⏻</b>	Apăsăți pentru a porni sau opri produsul.
<b>MODE</b>	Pentru selectarea modului: FM, AM sau AUX, deconectați produsul de la dispozitivul împerecheat.
<b>— VOL. +</b>	Pentru a regla volumul sau pentru reglarea orei când este în modul ceas
<b>◀ SCAN ▶</b>	Pentru scanare automată a frecvențelor disponibile FM sau AM

**AFIȘAJ LCD**

Când este instalat acumulatorul și produsul este în poziția PORNIT (ON), afișajul LCD va arăta ora, frecvența, modul și setările. Când acumulatorul este îndepărtat și sunt instalate bateriile AAA, afișajul LCD va arăta doar ora.

**NOTĂ:** Ilustrațiile afișajului LCD arătate în manual sunt doar exemple ale frecvențelor ce le-ați putea vedea pe radioul dvs. și nu sunt frecvențele exacte pe care puteți să alegeți să le ascultați.

**BUTOANE DE NAVIGARE ÎN MENU**

Folosiți butoanele de navigare în meniu pentru a porni și opri produsul, pentru a controla volumul, schimba frecvențele, comutați între moduri și pentru a regla ora.

**PORNIREA ȘI OPRIREA PRODUSULUI**

Vezi pagina 8.

- Apăsăți **⏻** pentru a porni și opri produsul.

**NOTĂ:** Când produsul este pornit și este instalat un acumulator, simbolul baterie va fi arătat pe afișajul LCD. Dacă nivelul acumulatorului este descărcat, va fi afișat un indicator pentru nivelul scăzut al acumulatorului

**SELECTAREA MODULUI**

Vezi pagina 8.

- Apăsăți **MODE** pentru a trece între diferitele moduri.

Există patru moduri ce le puteți alege:

- Modul FM
- Modul AM
- Modul AUX



#### ■ Modul BLUETOOTH®

**NOTĂ:** Când este pornit aparatul va reveni la ultimul mod folosit dacă bateria nu a fost deconectată. În cazul pierderii alimentării produsului afișajul va arăta inițial modul FM.

#### REGLAREA VOLUMULUI

Vezi pagina 8.

Când radioul este pornit, va reveni la ultima setare pentru volum folosită.

- Pentru a mări volumul, apăsați **+**.
- Pentru a scădea volumul, apăsați **-**.

#### ACORDARE FM/AM.

Vezi pagina 9.

Folosii **◀** și **▶** pentru a acorda frecvența radio dorită. Frecvența selectată este afișată pe afișajul digital.

#### Pentru a acorda frecvența manual:

Apăsați scurt fie **◀** sau **▶** (nu apăsați și țineți apăsat) pentru a acorda frecvența pas cu pas.

1. Apăsați și eliberați **◀** pentru a acorda o frecvență mai joasă.
2. Apăsați și eliberați **▶** pentru a acorda o frecvență mai înaltă.

#### Pentru a acorda frecvența automat:

1. Apăsați și țineți apăsat **◀** sau **▶** pentru a acorda frecvența automat.
2. Apăsați **◀** sau **▶** pentru a opri scanarea și selecta frecvența.

Pentru a scădea interferențele sau zgomotul electric, reglați poziția antenei sau mutați produsul la o înălțime mai mare.

#### STOCAREA UNEI PRESETĂRI ÎN MEMORIE

Vezi pagina 10.

Funcția de memorare salvează până la 20 de frecvențe ca presetări în memoria radio. Puteți salva până la 10 frecvențe pentru fiecare mod FM și AM.

#### Acordați la frecvența dorită FM sau AM.

1. Apăsați și țineți apăsat **[PRESET]** până când se „MEMOREAZĂ” (MEMORY) și numărul poziției presetate va lumina pe ecran.
2. Apăsați **◀** și **▶** pentru a alege numărul poziție presetate.  
**NOTĂ:** Există 10 poziții preetate pentru FM și 10 pentru AM. Doar un post de radio poate fi salvat pentru fiecare poziție presetată.
3. Apăsați din nou **[PRESET]** pentru a memora frecvența.

#### Pentru a acorda la presetări (modul FM sau AM):

- Apăsați și eliberați **[PRESET]** pentru a trece prin fiecare număr poziție presetat și frecvența sa asociată.

#### FUNCȚIE EGALIZATOR

Pentru a regla basul și înaltele:

1. Apăsați și țineți apăsat **[MODE]** până când „b” (BASS) este

afișat. Apăsați din nou și „t” (TREBLE) este afișat.

2. Apăsați **+** sau **-** până când nivelul dorit de bas și înalte (-5 la 5) este atins. Apăsați **[MODE]** pentru a memora selecția.

#### SETAREA CEASULUI

Vezi pagina 11.

1. Apăsați și țineți apăsat **[CLK/SPV]** până când ora afișată pălpăie.
2. Apăsați **+** sau **-** pentru a selecta ora.  
**NOTĂ:** Ora este afișată doar în format 12 ore. Pentru a selecta o oră după masă și înainte de miezul nopții repetați orele până când este afișat "PM".
3. Apăsați și eliberați **[CLK/SPV]** pentru a bloca setarea orei. Afișajul cu minute pălpăie.
4. Apăsați **+** sau **-** pentru a selecta minutele dorite.
5. Apăsați și eliberați din nou **[CLK/SPV]** pentru a confirma ora.

#### FOLOSIREA UNUI TELEFON/PLAYER MP3 (NEINCLUSE) ÎMPREUNĂ CU PRODUSUL.

Vezi pagina 12.

**NOTĂ:** Cleva de reținere poate fi utilizată pentru a securiza dispozitivul în poziție.

1. Apăsați **[MODE]** până când este subliniat modul AUX.
2. Conectați cablul suplimentar (neinclus) la dispozitiv.

#### NOTĂ:

- Playerul telefon/player MP3 trebuie să fie pornit și în modul PLAY pentru ca sunetul să poată fi auzit prin difuzoare.
  - Toate comenzile telefon/player MP3 pot fi utilizate în mod obișnuit în timp ce sunteți conectat la radio.
  - Volumului pentru orice dispozitiv conectat printr-un conector auxiliar poate fi ajustat utilizând comenzile pentru volum ale dispozitivului sau butoanele **+** sau **-** ale radioului.
  - Oprirea radioului nu va conduce la oprirea telefon/player MP3.
  - Cablul suplimentar nu asigură funcția de încărcare.
3. Pentru instrucțiuni de operare complete pentru dispozitivele conectate consultați întotdeauna manualul care a fost inclus împreună cu dispozitivul dvs.

#### FOLOSIREA DISPOZITIVELOR CU CAPABILITATE BLUETOOTH® (NEINCLUSE) ÎMPREUNĂ CU PRODUSUL.

Vezi pagina 13.

1. Apăsați **[MODE]** până când modul BLUETOOTH® este subliniat.

#### NOTĂ:

- Când produsul este comutat pe modul BLUETOOTH®, produsul va încerca să se împerecheze cu dispozitivul cu capabilitate BLUETOOTH® și "bt" va lumina pe afișajul LCD.
- Produsul va încerca automat să se conecteze cu ultimul dispozitiv cu care a fost împerecheat. Dacă conexiunea nu poate fi stabilită în decurs de 5 secunde, produsul se va face disponibil pentru alte dispozitive cu capabilitate BLUETOOTH®.





- Dispozitivele cu capabilitate BLUETOOTH® trebuie să fie într-o rază de 10 metri de produs și setate să caute/scaneze pentru a se împerechea cu produsul.
2. Selectați "RYOBI Radio" de pe lista dispozitivului dvs. cu semnale disponibile BLUETOOTH® pentru a împerechea dispozitivul cu produsul. Nu este necesară nicio parolă sau cod PIN pentru conectare.

**NOTĂ:**

- Când dispozitivul a fost împerecheat cu succes cu radioul, "bt" se va opri din luminat.
  - Când un dispozitiv este împerecheat cu produsul, informațiile pentru conectarea la dispozitiv sunt salvate în memoria radioului.
3. Apăsăți ◀ și ▶ pentru a merge la piesa anterioară sau următoare când redați audio în flux continuu (streaming) de la un dispozitiv cu capabilitate BLUETOOTH®.

4. Apăsăți și eliberați **PRESET** pentru a trece între pauză și redarea audio.

**NOTĂ:**

- Aceste comenzi ar putea să nu fie suportate de dispozitivul BLUETOOTH® și aplicație.
  - Toate comenzile dispozitivelor cu capabilitate BLUETOOTH® pot fi folosite normal când produsul este împerecheat.
  - Volumul pentru orice dispozitiv împerecheat cu produsul poate fi reglat folosind controlul volumului pentru acel dispozitiv apăsând + sau - de pe produs.
5. Apăsăți și țineți apăsat **PRESET** pentru a deconecta toate dispozitivele cu capabilitate BLUETOOTH®.

**NOTĂ:** Când dispozitivul este deconectat, "bt" va începe să pâlpâie pe afișajul LCD și produsul va începe căutarea unui alt dispozitiv.

**FOLOSIREA PORTULUI USB DEDICAT PENTRU ÎNCĂRCARE**

Vezi pagina 14.

Portul USB dedicat pentru încărcare asigură alimentarea cu curent de 5 Volți DC la până 1 Amp pentru telefonul dvs, playerul MP3 sau alte dispozitive prin USB.

**PRECAUȚIE**

Încercarea de încărcare a dispozitivelor cu amperaj mai mare de 1 Amp, precum tablete, poate defecta portul USB dedicat pentru încărcare și/sau dispozitivul.

1. Conectați un capăt al cablului USB (nefurnizat) la dispozitivul dvs. cu USB.
2. Conectați celălalt capăt al cablului USB (nefurnizat) la portul USB dedicat pentru încărcare pentru a începe încărcarea dispozitivului.

**NOTĂ:** Portul USB dedicat pentru încărcare asigură doar alimentare; nu asigură nicio capabilitate de comunicare de date.

**ÎNTREȚINEREA**

- Evitați utilizarea solvenților atunci când curățați piesele din plastic. Majoritatea materialelor plastice pot fi deteriorate de diferite tipuri de solvenți comerciali și pot fi deteriorate de utilizarea acestora. Utilizați materiale textile curate pentru a îndepărta murdăria, praful, uleiul, grăsimea etc.

**AVERTISMENT**

Nu lăsați niciun moment ca lichidele de frână, produsele pe bază de petrol, uleiurile penetrante etc să intre în contact cu părțile din plastic. Aceste produse chimice conțin substanțe care pot distruge, fragiliza sau deteriora plasticul.

La efectuarea service-ului folosiți doar piese de schimb originale ale producătorului. Utilizarea altor piese poate crea situații periculoase sau poate conduce la deteriorarea produsului.

**PROTECȚIA MEDIULUI ÎNCONJURĂTOR**

Reciclați materiile prime în loc să le aruncați la gunoi, împreună cu deșeurile menajere. Pentru a proteja mediul înconjurător, produsul, accesoriile acestuia și ambalajele trebuie triate.

**SIMBOLURI**

Avertizare de siguranță



Conformitate CE



Marcaj de conformitate EurAsian



Citiți instrucțiunile cu atenție înainte de pornirea produsului.



Deșeurile produselor electrice nu trebuie să fie înlăturate împreună cu deșeurile casnice. Vă rugăm să reciclați acolo unde există facilități. Verificați la autoritatea dvs locală sau la vânzător pentru sfaturi privind reciclarea.





Drošība, sniegums un uzticamība ir jūsu radio augstākā prioritāte.

## PAREDZĒTĀ LIETOŠANA

Produkta paredzētais lietojums:

- FM/AM radio, MP3 atskaņotāju un citu audio ierīču atskaņošana
- USB ierīču uzlādēšana
- BLUETOOTH® iespējotu ierīču audio straumēšana

Neizmantojiet ierīci citiem mērķiem, bet tikai tam paredzētajiem.

## VISPĀRĪGIE DROŠĪBAS BRĪDINĀJUMI

### ▲ BRĪDINĀJUMS

Izlasiet visus drošības brīdinājumus un visas instrukcijas. Brīdinājumu un instrukciju neievērošana var izraisīt elektrošoku, aizdegšanos un/vai nopietnus ievainojumus. Visus brīdinājumus un norādījumus saglabājiet turpmākām uzziņām.

- Nelietojiet produktu ūdens tuvumā.
- Tīrīšanai izmantojiet tikai sausu materiālu. Ierīces tīrīšanai nekad nelietojiet bremžu šķidrumus, benzīnu, produktus uz naftas bāzes vai stiprus šķīdinātājus. Sekojot šim norādījumam, tiek mazināts vadības zuduma risks un korpusa plastmasas dilšana.
- Neaizklājiet ventilācijas atveres. Veiciet uzstādīšanu saskaņā ar ražotāja instrukcijām.
- Nenovietojiet produktu slēgtos plauktos vai stendos bez atbilstošas ventilācijas. Atstājiet vismaz 5 cm atstarpi starp produktu un citiem priekšmetiem.
- Nenovietojiet produktu pie jebkādiem siltuma avotiem, piemēram, radiatoriem, siltum atverēm, plītim vai citiem produktiem (ieskaitot pastiprinātājus), kas rada siltumu.
- Izmantojiet vienīgi ražotāja norādītus pielikumus un piederumus.
- Griezieties pie kvalificēta personāla, lai veiktu remontu. Remonts ir nepieciešams, ja produkts ir jebkādā veidā bojāts, tajā iekrituši svešķermeņi vai iekļuvusi šķidrums, produkts ir bijis atstāts lietū vai mitrumā, tas nedarbojas, kā paredzēts, vai ir bijis nomests.
- Veicot produkta remontu, jāizmanto vienīgi ražotāja maiņas detaļas, piederumi un pielikumi. Ievērojiet norādījumus, kas doti šīs rokasgrāmatas apkopes sadaļā. Nelicencētu detaļu lietošana un apkopes norādījumu pārkāpšana var izraisīt elektrošoku vai ievainojumu.
- Pazīstiet savu ierīci. Uzmanīgi izlasiet operatora rokasgrāmatu. Noskaidrojiet produkta lietošanas veidus un ierobežojumus, kā arī ar to saistīto specifisko potenciālo risku. Šī noteikuma ievērošana mazinās elektriskā trieciena, aizdegšanās un nopietnu traumu

risku.

- Nedarbiniet produktu sprādzienbīstamā vidē, piemēram, degošu šķidrumu, gāzu vai putekļu klātbūtnē. Produkts var radīt dzirksteles, kas var aizdedzināt putekļus vai gāzes.

## ELEKTRODROŠĪBA

- Produktu ar iebūvētu akumulatoru vai atsevišķu bateriju paku drīkst uzlādēt vienīgi ar norādīto akumulatoram atbilstošu lādētāju. Lādētājs, kas ir pielāgots noteiktam akumulatora veidam, var izraisīt aizdegšanās risku, ja tas tiek lietots citāda akumulatora lādēšanai.
- Ar baterijām darbināmu produktu drīkst izmantot vienīgi ar tam paredzēto bateriju paku. Citu bateriju lietošana var izraisīt aizdegšanās risku.
- Lietojiet 18 V litija jonu bateriju pakas.

### ▲ BRĪDINĀJUMS

Ja akumulators ievietots nepareizi, rodas sprādziena risks. Nomainiet tikai ar tāda paša vai ekvivalenta veida akumulatoriem.

## PERSONAS DROŠĪBA

- Neizmantojiet radio, lai klausītos mūziku vai citas audio programmas, kamēr strādājat ar mašīnām. Šāda rīcība var novērst uzmanību, kas var izraisīt nopietnas traumas.
- Šis radio var nodrošināt skaņas līmeni, kas var radīt paliekošu kaitējumu dzirdei. Skaļas mūzikas klausīšanās var izraisīt trokšņa radītu dzirdes zudumu. Jo lielāks skaļums, jo mazāk laika nepieciešams dzirdes ietekmēšanai.

## PRODUKTA LIETOŠANA UN APRŪPE

- Kad bateriju paka netiek lietota, glabājiet to attālumā no tādiem metāla priekšmetiem kā saspraudes, monētas, atslēgas, naglas, skrūves un citi maza izmēra metāla priekšmeti, kas var izveidot savienojumu starp bateriju spailēm. Savienojot bateriju spailis un radot īsslēgumu, var rasties dzirksteles, svilums un liesma.
- Pasirūpinkite, kad gaminys būtū sausas, švarus nuvalykite nuo jo alyvos arba tepalo pėdsakus. Tīrīšanai vienmēr izmantojiet tīru drāniņu.
- Akumulatora izstrādājumi nav jāpieslēdz elektrotīklam; tādējādi tie vienmēr ir lietošanas gatavībā. Ņemiet vērā, ka riski pastāv arī tīkmēr, kamēr akumulatora izstrādājums netiek lietots un kamēr jūs maināt piederumus. Šī noteikuma ievērošana mazinās elektriskā trieciena, aizdegšanās un nopietnu traumu risku.
- Nenovietojiet akumulatoru izstrādājumus vai to akumulatorus uguns vai karstuma avotu tuvumā. Tas mazinās eksploziju un traumu risku.
- Nespiediet, nemetiet un nebojājiet akumulatoru komplektu. Nelietojiet akumulatoru komplektu vai lādētāju, kas nokritis zemē vai saņēmis spēcīgu





triecienu. Bojāts akumulators var uzsprāgt. Nokritis vai bojāts akumulators nekavējoties pareizi jāutilizē.

- Akumulatori var uzsprāgt, ja tuvumā ir aizdegšanās ierosinātājs, piemēram, signāllampīņa. Lai mazinātu nopietnu traumu risku, nelietojiet bezvadu izstrādājumus atklātas liesmas tuvumā. Eksplozīvais akumulators var izdalīt netīrumus un ķīmiskās vielas. Saskaņā ar gadījumu nekavējoties nomazgājiet ar ūdeni.
- Nelādējiet akumulatora izstrādājumu mitrā vietā. Šī noteikuma ievērošana mazinās elektriskā trieciena.
- Lai gūtu labāko rezultātu, jūsu ar akumulatoru darbojošos produktu ir ieteicams uzlādēt telpā, kur gaisa temperatūra nav zemāka par 10°C un nepārsniedz 38°C. Lai mazinātu nopietnu miesas bojājumu risku, neglabājiet produktu ārtelpās vai transporta līdzekļos.
- Nekontrolētu situāciju risks, izmantojot apkārtējā temperatūrā zem 0°C vai virs 40 °C.
- Izmantojot ekstrēmos apstākļos vai temperatūrās, akumulatoram var rasties noplūde. Ja šķidrums no baterijām nonāk uz jūsu ādas, nekavējoties mazgājiet ar ziepēm un ūdeni. Ja šķidrums iekļūst acīs, skalojiet tās ar tīru ūdeni vismaz 10 minūtes, pēc tam nekavējoties meklējiet medicīnisko palīdzību. Šī noteikuma ievērošana samazinās smaga ievainojuma risku.
- Lai mazinātu traumu un elektrošoka risku, produktu nevajadzētu atskaņot vai novietot maziem bērniem pieejamā vietā.
- Saglabājiet šīs instrukcijas. Bieži pārļasiel šos norādījumus un izmantojiet tos citu iespējamo lietotāju instruēšanai. Ja kādam aizdomas šo produktu, aizdodiet arī šos norādījumus.
- Nedrīkst atbrīvoties no lietotām bateriju pakām, tās izmetot mājas atkritumu tvertnē vai sadedzinot. Nogādājiet tās atbilstošā utilizācijas/savākšanas punktā.

## LITIJA AKUMULATORU PĀRVADĀŠANA

Pārvadājiet akumulatoru saskaņā ar vietējiem un valsts nosacījumiem un noteikumiem.

Ja akumulatoru pārvadāšanu veic trešā puse, ievērojiet visas īpašās prasības par iepakojšanu un marķēšanu. Transportējot nodrošiniet, lai akumulatori nesaskaras ar citiem akumulatoriem vai vadošiem materiāliem, atsegtos savienotājus aizsargājot ar izolējošiem, nevadošiem vāciņiem vai lenti. Nepārvietojiet akumulatorus, kas ir iekļūti vai ar noplūdi. Konsultējieties ar pārsūtīšanas uzņēmumu.

## MONTĀŽA

### ⚠ BRĪDINĀJUMS

Produktu nedrīkst lietot, ja tas nav pilnīgi samontēts, vai šķietami trūkst detaļas vai tās ir bojātas. Ja produkts nav pareizi vai pilnīgi samontēts, vai, ja tam trūkst vai ir bojātas detaļas, tā lietošana var izraisīt nopietnus miesas bojājumus.

### ⚠ BRĪDINĀJUMS

Nerekomendējama keisti šio gaminio ar jam pritaikyti papildomų detalių ar įtaisų, kurių su šiuo gaminio naudoti nerekomenduojama naudoti. Jebkādas šādas izmaiņas vai modifikācijas ir lietošanas noteikumu pārkāpums, kas var radīt nopietnu traumu risku.

## EKSPLUATĀCIJA

### ⚠ BRĪDINĀJUMS

Nelaujiet tam, ka esat iepazinies ar produktiem, padarīt jūs bezrūpīgu. Atcerieties, ka ar tsu neuzmanības brīdi ir pietiekami, lai izraisītu nopietnas traumas.

### ⚠ BRĪDINĀJUMS

Veicot detaļu montāžu, tīrīšanu vai, kad produkts netiek lietots, vienmēr izņemiet bateriju paku. Šī barošanas avota izņemšana novērš produkta netīšu ieslēgšanu, kas varētu izraisīt nopietnus miesas bojājumus.

### ⚠ BRĪDINĀJUMS

Produkts nav ūdensizturīgs. Nedrīkst iegremdēt šķidrumā. Šī brīdinājuma neievērošana var izraisīt nopietnas traumas.

## UZMANĪBU

Lai uzzinātu par ieteiktajām ierīcēm, kas izmantojamas kā pielikumi vai piederumi, vienmēr skatiet rokasgrāmatu. Jebkuras produktam pievienotas ierīces pareiza lietošana ir vienīgi lietotāja atbildība. Nepareiza lietošana var radīt ierīces vai produkta bojājumus.

### ⚠ BRĪDINĀJUMS

Šis radio var nodrošināt skaņas līmeni, kas var radīt paliekošu kaitējumu dzirdei. Skaļas mūzikas klausīšanās var izraisīt trokšņa radītu dzirdes zudumu. Jo lielāks skaļums, jo mazāk laika nepieciešams dzirdes ietekmēšanai.



### AAA BATERIJU IEVIETOŠANA/IZŅEMŠANA

Skatiet 6. lpp.

Pirms AAA bateriju nomainīšanas ir ieteicams citur pierakstīt saglabātos kanālus.

AAA akumulatoru nomainīšanai ir 15 sekunžu laika periods. Ja akumulatori netiek nomainīti 15 sekunžu laikā, radio zaudēs visus atmiņā iepriekš saglabātos iestatījumus un tie būs jāpārprogrammē.

Nomainīšanai vienmēr izmantojiet jaunus sārma akumulatorus.

1. Ja tā ir ievietota, izņemiet bateriju paku.
2. Atskrūvējiet akumulatora vāciņa skrūvi. Noņemiet vāciņu, un nolieciet to malā.
3. Uzstādiē divus jaunus AAA akumulatorus atbilstoši polaritātes indikatoriem akumulatoru nodalījumā.  
**PIEZĪME:** Neizmantojiet vienlaicīgi vecus un jaunus akumulatorus. Nedrīkst vienlaicīgi lietot sārma, standarta (cinka-oglekļa) un uzlādējamās (niķeļa-kadmija) baterijas.
4. Uzlieciet atpakaļ bateriju nodalījuma vāciņu un ieskrūvējiet skrūvi, lai to nostiprinātu.

### BATERIJU PAKAS IEVIETOŠANA/IZŅEMŠANA

Skatiet 6. lpp.

#### Lai uzstādītu akumulatoru

1. Ievietojiet bateriju paku produktā, novietojot bateriju pakas izcilni pret rienvu bateriju nodalījumā.
2. Pārlicinieties, vai aizturi katrā akumulatora pusē iekrīt vietā un vai pirms darbības sākuma akumulatoru komplekts ir nostiprināts produktā.
3. Lai izņemtu bateriju paku, piespiediet aizturus.

**PIEZĪME:** Vienmēr izņemiet bateriju paku no radio, kad tas netiek lietots.

### NOLAIŽAMA, PIELĀGOJAMA ANTENA

Lai mazinātu traucējumus vai elektriskos trokšņus, izvelciet antenu vai pārvietojiet produktu augstākā vietā. Kad produkts netiek lietots, antenu ir iespējams nolaist uz leju.

### VADĪBAS PANELIS

	Frekvences modulācijas režīms
	Amplitūdas modulācijas režīms
	Papildierīces (AUX) režīms, ļauj citai audio atmiņas ierīcei vai atskaņotājam izveidot savienojumu ar produktu
	Ļauj izveidot bezvadu saziņu starp produktu un citu Bluetooth iespējotu ierīci
	Nospiediet, lai mainītu pulksteņa iestatījumus, režīma rādīšanu
	Nospiediet, lai atmiņā saglabātu/iestatītu FM/AM frekvences

	Nospiediet, lai ieslēgtu vai izslēgtu produktu
	Režīma izvēle FM, AM vai AUX, pārtraukt savienojumu ar savienoto ierīci
	Lai pielāgotu apjomu vai iestatītu laiku pulksteņa režīmā
	Pieejamo FM vai AM frekvenču automātiskai skenēšanai

### LCD DISPLEJS

Kad bateriju paka ir ievietota un produkts ir ieslēgts, LCD displejā tiek rādīts laiks, frekvence, režīms un iestatījumi. Kad bateriju paka ir izņemta un ir ievietotas AAA baterijas, LCD displejā tiek rādīts vienīgi laiks.

**PIEZĪME:** Frekvences, kas redzamas rokasgrāmatā iekļautajās LCD displeja ilustrācijās, ir tikai radio displejā redzamās informācijas paraugi, un tās nav tieši jūsu izvēlēto radio frekvenču atspoguļojums.

### IZVĒLNES NAVIGĀCIJAS POGAS

Izmantojiet izvēlnes navigācijas pogas, lai ieslēgtu vai izslēgtu produktu, regulētu skaļumu, mainītu frekvences, pārslēgtu režīmus un iestatītu laiku.

### PRODUKTA IESLĒGŠANA UN IZSLĒGŠANA

Skatiet 8. lpp.

- Lai ieslēgtu vai izslēgtu produktu, spiediet .

**PIEZĪME:** Kad bateriju paka ir ievietota un produkts ir ieslēgts, LCD displejā ir redzams baterijas simbols. Ja akumulators ir tuvu izlādei, tiek parādīts arī mirgojošs zema akumulatora līmeņa indikators

### REŽĪMA IZVĒLE

Skatiet 8. lpp.

- Lai pārslēgtu starp pieejamajiem režīmiem, spiediet .

Jūs varat izvēlēties no četriem režīmiem:

- FM režīms
- AM režīms
- AUX režīms
- BLUETOOTH® režīms

**PIEZĪME:** Ja baterija nav tikusi atvienota, produktu ieslēdzot, tas turpinās darbību pēdējā izmantotajā režīmā. Ja produktam ir zudusi barošana, displejs atgriezīsies FM režīmā.

### SKAĻUMA REGULĒŠANA

Skatiet 8. lpp.

Pēc radio ieslēgšanas tas atgriezīsies uz pēdējo izmantoto skaļuma iestatījumu.

- Lai paaugstinātu skaļumu, spiediet **+**.
- Lai pazeminātu skaļumu, spiediet **-**.



## FM/AM REGULĒŠANA

Skatiet 9. lpp.

Lai pārietu uz vēlamo radio frekvenci, izmantojiet ◀ un ▶ . Digitālajā displejā tiek parādīta izvēlētā frekvence.

### Manuāla frekvences regulēšana:

Īslaicīgi nospiediet ◀ vai ▶ (neturiet nospiestu), lai regulētu frekvenci pa vienu vienību.

1. Nospiediet un atlaidiet ◀, lai pārietu uz zemāku frekvenci.
2. Nospiediet un atlaidiet ▶, lai pārietu uz augstāku frekvenci.

### Automātiska frekvences regulēšana:

1. Lai automātiski regulētu frekvenci, nospiediet un turiet ◀ vai ▶.
2. Nospiediet ◀ vai ▶ lai apturētu skenēšanu un izvēlētos frekvenci.

Lai mazinātu traucējumus vai elektriskos trokšņus, pielāgojiet antenas pozīciju vai pārvietojiet produktu augstākā vietā.

## IEPRIEKŠĒJA IESTATĪJUMA SAGLABĀŠANA ATMIŅĀ

Skatiet 10. lpp.

Atmiņas funkcija radio atmiņā kā iepriekšiestatījumus saglabā līdz 20 frekvencēm. Jūs varat saglabāt līdz pat 10 frekvences katrā režīmā — FM un AM.

### Vēlamās FM vai AM frekvences ieregulēšana.

1. Nospiediet un turiet **PRESET** līdz ekrānā iemirgojas vārds "MEMORY" un priekšiestatījuma vietas skaitis.
2. Spiediet ◀ un ▶, lai izvēlētos priekšiestatījuma vietas skaitli.

**PIEZĪME:** FM un AM režīmos katrā ir 10 priekšiestatījuma vietas Katrā priekšiestatījuma vietā ir iespējams saglabāt tikai vienu radiostaciju.

3. Vēlreiz nospiediet **PRESET**, lai saglabātu frekvenci.

### Priekšiestatījuma ieregulēšana (fm vai am režīmā):

- Nospiediet un atlaidiet **PRESET**, lai pārslēgtu starp priekšiestatījuma vietām un atbilstošajām frekvencēm.

## EKVALAIZERA FUNKCIJA

Basa un/vai augstfrekvences iestatījumu regulēšana:

1. Nospiediet un turiet **MODE** līdz parādās "b" (BASS). Nospiežot vēlreiz, parādīsies "t" (AUGSTFR.).
2. Spiediet + vai - līdz iegūstat vēlamo basa vai augstfrekvenču skaņu pakāpi (-5 līdz 5). Nospiediet **MODE**, lai saglabātu izvēli.

## PULKSTEŅA IESTATĪŠANA

Skatiet 11. lpp.

1. Nospiediet un turiet **CLK/BSY** līdz iemirgojas stundu rādītājs.
2. Spiediet + vai -, lai iestatītu stundu.

**PIEZĪME:** Laiks tiek rādīts tikai 12 stundu formātā. Lai iestatītu stundu, kas ir pēcpusdienā un pirms pusnakts,

pārslēdziet stundas līdz displejā parādās "PM".

3. Nospiediet un atlaidiet **CLK/BSY**, lai saglabātu stundu iestatījumu Mirgo minūšu rādītājs.
4. Spiediet + vai -, lai iestatītu vēlamās minūtes.
5. Vēlreiz nospiediet un atlaidiet **CLK/BSY**, lai apstiprinātu laiku.

## TĀLRUŅA/MP3 ATSKAŅOTĀJA (NAV IEKĻAUS) LIETOŠANA AR PRODUKTU

Skatiet 12. lpp.

**PIEZĪME:** Turētāja siksniņu nevar izmantot, lai noturētu vietā MP3 atskaņotāju.

1. Spiediet **MODE** līdz tiek iezīmēts AUX režīms.
2. Pievienojiet papildierīces kabeli (nav iekļauts) pie ierīces.

### PIEZĪME:

- Lai skaņa būtu dzirdama caur skaļruni, kompaktdisku vai tālrunis/MP3 atskaņotājam ir jābūt ieslēgtam un PLAY režīmā.
  - Visas tālruņa/MP3 atskaņotāja vadītākas var normāli izmantot, pievienojot pie radio.
  - Ar papildu savienotāja palīdzību pievienotas ierīces skaļumu var noregulēt, izmantojot šīs ierīces skaļuma vadītāku vai radio pogas <graphic> vai <graphic>.
  - Izslēdzot radio, netiek izslēgts tālruņa/MP3 atskaņotāja.
  - Papildierīces kabelis nespēj pildīt uzlādes funkciju.
3. Pievienotās ierīces pilnu lietošanas instrukciju vienmēr skatiet jūsu ierīces komplektācijā iekļautajā rokasgrāmatā.

## BLUETOOTH® IESPĒJOTAS IERĪCES (NAV IEKĻAUS) LIETOŠANA AR PRODUKTU

Skatiet 13. lpp.

1. Spiediet **MODE** līdz tiek iezīmēts BLUETOOTH® režīms.  
**PIEZĪME:**
  - Kad tiek izvēlēts produkta BLUETOOTH® režīms, produkts veido savienojumu ar BLUETOOTH® iespējoto ierīci, un LCD displejā mirgo "bt".
  - Produkts automātiski centīsies izveidot savienojumu ar pēdējo savienoto ierīci. Ja piecu sekunžu laikā neizdodas izveidot savienojumu, produkts kļūst pieejams savienojumam ar citām BLUETOOTH® iespējotām ierīcēm.
  - Lai izveidotu savienojumu ar produktu, BLUETOOTH® iespējotām ierīcēm ir jāatrodas 30 pēdu (9 m) rādiusā no produkta, un tām jāveic meklēšana/skenēšana.
2. Jūsu ierīces pieejamo BLUETOOTH® signālu sarakstā izvēlieties "RYOBI Radio", lai izveidotu savienojumu starp produktu un ierīci Savienojuma izveidošanai nav nepieciešams PIN vai parole.  
**PIEZĪME:**
  - Kad savienojums starp ierīci un radio ir izveidots, "bt" pārtrauc mirgot.
  - Kad ierīce izveido savienojumu ar produktu, ierīces savienošanās informācija tiek saglabāta radio



atmiņā.

3. Kamēr notiek audio straumēšana no BLUETOOTH® iespējotās ierīces, spiediet **◀** un **▶**, lai pārslēgtu iepriekšējo vai nākamo ierakstu.

4. Nospiediet un atlaidiet **PRESET**, lai apturētu vai turpinātu audio atskaņošanu.

**PIEZĪME:**

- BLUETOOTH® ierīce un lietojumprogramma var neatbalsīt šādu vadību.
- Kamēr pastāv savienojums ar produktu, BLUETOOTH® iespējotās ierīces vadība turpina darboties kā ierasts.
- Jebkuras ar produktu savienotas ierīces skaļums ir regulējams, izmantojot pašas ierīces skaļuma vadību, kā arī produkta pogas **+** un **-**.

5. Nospiediet un turiet **PRESET**, lai pārtrauktu savienojumu ar BLUETOOTH® iespējoto ierīci.

**PIEZĪME:** Kad ierīces savienojums ir pārtraukts, LCD displejā mirgo "bt", un produkts sāk citas ierīces meklēšanu.

**UZLĀDEI PAREDZĒTĀ USB PORTA IZMANTOŠANA**

Skatiet 14. lpp.

Uzlādei paredzētais USB ports nodrošina 5 voltu līdzstrāvas padevi ar līdz pat 1 ampēru jūsu tālrunā, MP3 atskaņotāja vai citas USB ierīces lādēšanai.

**UZMANĪBU**

Cenšoties uzlādēt ierīci, kuras prasības pārsniedz 1 ampēru, piemēram, planšetdatoru, iespējams radīt bojājumus ierīcei un/vai USB uzlādes portam.

1. Pievienojiet vienu USB kabeļa (nav iekļauts) galu jūsu USB ierīcei.
2. Pievienojiet USB kabeļa (nav iekļauts) otru galu uzlādei paredzētajā USB portā, lai sāktu ierīces uzlādēšanu.

**PIEZĪME:** Uzlādei paredzētais USB ports nodrošina tikai barošanu; tas nesniedz datu pārsenes iespēju.

**APKOPE**

- Tīrot plastmasas daļas, izvairieties no šķīdinātāju lietošanas. Vairums plastmasu bojājas no pārdošanā pieejamo šķīdinātāju iedarbības. Izmantojiet sausu drānu, lai notīrītu netīrumus, putekļus, eļļu, ziežvielas utt.

**▲ BRĪDINĀJUMS**

Nekādā gadījumā plastmasas daļām neļaujiet nonākt saskarē ar bremžu šķidrums, benzīnu, naftas izstrādājumiem, eļļām ar paaugstinātu mitrināšanas spēju utt. Ķīmiskālijas var sabojāt, novājināt vai iznīcināt plastmasu, kas var izraisīt nopietnas personīgās traumas.

daļas. Jebkādi citu detaļu izmantošana var izraisīt bīstamību vai produkta bojājumus.

**VIDES AIZSARDZĪBA**



Tā vietā, lai iezemmateriālus izmestu atkritumos, nododiet tos atsevišķai pārstrādei. Produkts, piederumi un iepakojums ir jāsašķiro un jānodod videi draudzīgā atkārtotas pārstrādes vietā.

**APZĪMĒJUMI**



Drošības brīdinājums



CE atbilstība



EurAsian atbilstības marķējums



Pirms iedarbināt izstrādājumu, lūdzu, uzmanīgi izlasiet norādījumus.



Izlietotie elektroprodukti nedrīkst tikt izmesti kopā ar māsasaimniecības atkritumiem. Lūdzu, nododiet tos attiecīgajās atkārtošanas vietās. Sazinieties ar savu vietējo varas pārstāvi vai izplatītāju, lai noskaidrotu, kur iespējama atkārtota pārstrāde.

Veicot apkopi, izmantojiet tikai oriģinālās ražotāja rezerves



Projektuojant radijo imtuvą, didžiausias prioritetas suteiktas saugai, eksploatacinėms savybėms ir patikimumui.

### NAUDOJIMO PASKIRTIS

Gaminys skirtas:

- klausytis FM/AM radijo stočių, MP3 grotuvų ir kitų garso įrenginių,
- įkrauti įrenginius su USB lizdu,
- srautiniu būdu perduoti garsą iš įrenginių, kuriuos įdiegta „BLUETOOTH®“ funkcija

Gaminį galima naudoti tik pagal paskirtį.

### BENDRIEJI SAUGOS ĮSPĖJIMAI

#### ▲ ĮSPĖJIMAS

**Perskaitykite visus saugos įspėjimus ir visą instrukciją.** Įspėjimų ir instrukcijų nesilaikymas gali sukelti elektros smūgį, gaisrą ir (ar) sunkius sužeidimus. Kad tinkamai naudotumėte įrankį, žr. visus perspėjimus ir nurodymus.

- Nenaudokite gaminio arti vandens.
- Valykite tik sausa šluoste. Prietaiso niekada nevalykite stabdžių skysčiu, benzinu, naftos produktais ar kitais stipriais tirpikliais. Laikantis taisyklių sumažės pavojus nesuvaldyti įrenginio ir sugadinti įdėklo plastiką.
- Ventilacijos angos negali būti užstotos ar uždengtos. Montuokite vadovaudamiesi gamintojo nurodymais.
- Nedėkite gaminio į uždaras knygų lentynas ar nevedinamus stelažus. Laikykite mažiausiai 5 cm atstumu nuo pašalinių daiktų.
- Nedėkite gaminio arti šilumos šaltinių, tokių kaip radiatoriai, šildytuvai, viryklės ar kiti šilumą generuojantys įrenginiai (įskaitant stiprintuvus).
- Naudokite tik gamintojo nurodytus įtaisus ir priedus.
- Techninį aptarnavimą turi atlikti tik kvalifikuoti darbuotojai. Techninį aptarnavimą reikia atlikti pažeidus gaminį, ant jo išsipylus skysčiui ar jį patekus pašaliniams objektams, gaminiui patekus į lietų ar drėgmę, netinkamai veikiant ar jį numetus.
- Atliekant gaminio techninį aptarnavimą, būtina naudoti tik gamintojo atsargines dalis, įtaisus ir priedus. Laikytės šio vadovo priežiūros skyriuje aprašytų instrukcijų. Neleistinų detalių naudojimas ar techninės priežiūros instrukcijų nesilaikymas gali sukelti elektros smūgio ar traumų pavojų.
- Pažinkite savo grandininį pjūklą Atidžiai perskaitykite vartotojo instrukciją. Susipažinkite su įrankio naudojimo paskirtimis ir apribojimais, o taip pat ir su įrankiu susijusiais specialiais galimais pavojais. Laikantis šių nurodymų, sumažinamas elektros smūgio, gaisro ar sunkių sužeidimų pavojus.
- Nenaudokite gaminio, jei šalia yra degios ir sprogti

galinčios medžiagos (degūs skysčiai, dujos ar dulkės). Gaminys gali kelti kibirkštis, kurios gali uždegti dulkes arba garus.

### ELEKTROS SAUGA

- Baterijomis maitinamas gaminys su įdėtomis baterijomis ar atskiru baterijų paketu turi būti įkraunamas tik specialiu baterijų įkrovikliu. Vienam baterijų tipui pritaikytą įkroviklį naudojant kito tipo baterijoms įkrauti gali kilti gaisras.
- Baterijomis maitinamą gaminį naudokite tik su specialiai jam skirtu baterijų paketu. Naudojant kitas baterijas gali kilti gaisras.
- Naudokite 18 V ličio-jonų baterijų paketus.

#### ▲ ĮSPĖJIMAS

Jei baterija netinkamai pakeičiama, kyla jos sproginimo pavojus. Baterijas keiskite tik tokios pat ar atitinkamos rūšies baterijomis.

### ASMENINĖ SAUGA

- Šio radijo imtuvą nenaudokite klausytis muzikos ar kitų garso programų, kai dirbate su įrengimais. Tai gali trukdyti jums susikaupti atliekamam darbui bei galite sunkiai susižeisti.
- Šis radijo imtuvas gali skleisti garsą tokiu lygiu, kuris gali kelti ilgalaikį pavojų klausai. Muzikos klausymas dideliu garsu bet kurį laikotarpį gali sukelti klausos netekimą dėl triukšmo. Tuo didesnis garsas, tuo greičiau jūsų klausla gali patirti neigiamą poveikį.

### GAMINIO NAUDOJIMAS IR PRIEŽIŪRA

- Kai baterijų paketas nenaudojamas, laikykite jį atokiai nuo kitų metalinių daiktų, tokių kaip sąvaržėlės, monetos, raktai, vinys, varžtai ar kiti smulkūs metaliniai daiktai, kurie gali sujungti gnybtus. Įvykus baterijos gnybtų trumpajam jungimui gali pasipildyti kibirkštys, užsidegti baterija ar kilti gaisras.
- Pasirūpinkite, kad gaminys būtų sausas, švarus nuvalykite nuo jo alyvos arba tepalo pėdsakus. Prietaisą visada valykite švaria šluoste.
- Baterinių įrankių prie maitinimo šaltinio prijungti nereikia, todėl jie visuomet paruošti naudoti. Kai baterinio produkto nenaudojate ar keičiate jo priedus, nepamirškite apie galimą pavojų. Laikantis šių nurodymų, sumažinamas elektros smūgio, gaisro ar sunkių sužeidimų pavojus.
- Baterinių įrankių ar jų baterijų nelaikykite prie ugnies ar karščio. Taip sumažinsite sproginimo ir sužeidimų pavojų.
- Niekada nebandykite baterijos paketo suspausti, numesti ar pažeisti. Numesto ar aštriu daiktu pažeisto baterijos paketo ar kroviklio nenaudokite. Pažeista baterija gali sprogti. Nedelsdami numestą ar pažeistą bateriją tinkamai pašalinkite.
- Baterijos gali sprogti esant uždegimo šaltiniui, pvz.



kontrolinei lemputei. Siekiant sumažinti rimtų sužeidimų pavojų, esant atvirai liepsnai niekada nenaudokite jokių bevielių prietaisų. Sprogius baterija gali išmesti į orą atliekas ir chemikalus. Jiems patekus ant kūno, nedelsdami jį plaukite vandeniu.

- Produkto nekraukite drėgnose ar šlapiose vietose. Laikantis šių nurodymų, sumažinamas elektros smūgio pavojus.
- Kad kuo efektyviau veiktų, baterijomis maitinamą gaminį geriausia krauti aplinkoje, kurios temperatūra aukštesnė nei 10 °C, tačiau žemesnė nei 38 °C. Siekiant sumažinti sunkių traumų pavojų, nelaikykite gaminio automobilyje ar netoli jo.
- Nekontroliuojamų situacijų pavojus, kai naudojama vietoje, kurių aplinkos temperatūra yra žemiau 0°C arba virš 40°C.
- Naudojant prietaisą ekstremaliomis sąlygomis ar netinkamoje temperatūroje, baterija gali pradėti tekėti. Ant odos patekus skysčio, jį reikia nedelsiant nuplauti miuili ir vandeniu. Skysčiui patekus į akis, jas plaukite švariu vandeniu bent 10 minučių ir nedelsiant kreipkitės į gydytojus pagalbos. Laikantis šio nurodymo, sumažinamas sunkių sužeidimų pavojus.
- Siekdami sumažinti sužeidimų ir elektros smūgio pavojų, prietaiso nenaudokite ir nedėkite tose vietose, kur yra mažų vaikų ir jie imtuvą gali pasiekti.
- Išsaugokite šias instrukcijas. Dažnai perskaitykite instrukciją, panaudokite ją kitiems, su gaminiu dirbantiems asmenims apmokyti. Jeigu kam nors paskolinatė šį gaminį, tai kartu perduokite ir vartotojo instrukciją.
- Panaudotų baterijų paketų negalima mesti kartu su buitinėmis atliekomis ar deginti. Jūsų reikia nugabenti į atitinkamą šalinimo / surinkimo punktą.

## LIČIO BATERIJŲ GABENIMAS

Gabenkite bateriją pagal įmonės ir valstybinius reikalavimus ir taisykles.

Gabendama baterijas, trečioji šalis privalo vadovautis ant pakuotės ar etikečių nurodytais specialiaisiais reikalavimais. Pasirūpinkite, kad gabenant baterijos nesusilieję su kitomis baterijomis ar laidžiomis medžiagomis: ant jungiamųjų elementų uždėkite izoliuojančius, nelaidžius apsauginius dangtelius arba šiuos elementus apvyniokite juosta. Negabenkite įtrūkusių ar pratekančių baterijų. Išsamesnio patarimo kreipkitės į gabentojo įmonę.

## MONTAVIMAS

### ⚠ ĮSPĖJIMAS

Negalima naudoti gaminio, jeigu jis ne visiškai surinktas arba trūksta jo dalių ar jos pažeistos. Naudojant netinkamai ar ne visiškai surinktą arba su pažeistomis ar trūkstamomis dalimis gaminį, galima patirti sunkių traumų.

### ⚠ ĮSPĖJIMAS

Nerekomenduojama keisti šio gaminio ar jam pritaikyti papildomų detalių ar įtaisų, kurių su šiuo gaminiu naudoti nerekomenduojama naudoti. Bandymas jas keisti ar modifikuoti laikoma netinkamu naudojimu, galinčiu sukelti pavojingą situaciją ir jus sunkiai sužeisti.

## VEIKIMAS

### ⚠ ĮSPĖJIMAS

Būkite atsargūs, net jei puikiai pažįstate įrankį. Prisiminkite, kad dėl sekundės neatsargumo galite patirti sunkių sužalojimų.

### ⚠ ĮSPĖJIMAS

Gaminį surenkant, valant ar nenaudojant, būtina iš jo išimti baterijų paketą. Išėmus šiuos energijos šaltinius apsaugoma nuo gaminio netyčinio įjungimo, galinčio sukelti sunkių traumų.

### ⚠ ĮSPĖJIMAS

Gaminys nėra neperšlampamas. Nepanardinkite į skystį. Nesilaikant šio perspėjimo, galima sunkiai susižeisti.

## ATSARGIAI

Norėdami naudoti papildomą įtaisą ar priedą, būtinai pasižiūrėkite vadove informacijos apie rekomenduojamus įrenginius. Už tinkamą įrenginių, pritvirtintų prie gaminio, naudojimą išimtinai atsako juo besinaudojantis asmuo. Netinkamai naudojant, galima apgadinti ar sugadinti įrenginį ar gaminį.

### ⚠ ĮSPĖJIMAS

Šis radijo imtuvas gali skleisti garsą tokiu lygiu, kuris gali kelti ilgalaikį pavojų klausai. Muzikos klausymas dideliu garsu bet kurį laikotarpį gali sukelti klausos netekimą dėl triukšmo. Kuo didesnis garsas, tuo greičiau jūsų klausla gali patirti neigiamą poveikį.

## AAA TIPO BATERIJŲ ĮDĖJIMAS / IŠĖJIMAS

Žr 6 psl.

Prieš keičiant AAA tipo baterijas, patartina užsirašyti išsaugotus kanalus.

AAA baterijas turite pakeisti per 15 sekundžių. Jei baterijos nepakeičiamos ilgiau nei 15 sekundžių, panaikinami visi anksčiau atmintyje išsaugoti radijo imtuvo nustatymai bei juos reikės iš naujo suprogramuoti.

Visada senas baterijas keiskite naujomis šarminėmis baterijomis.



1. Išimkite baterijų paketą, jei jis įdėtas.
2. Atlaisvinkite baterijos dangtelio varžtą. Nuimkite ir pasidėkite greta baterijų lizdo dangtelį.
3. Įdėkite dvi naujas AAA baterijas pagal poliariškumo žymas baterijos skyrelio viduje.  
**PASTABA:** Tuo pačiu metu nenaudokite senų ir naujų baterijų. Nedėkite kartu šarminių, standartinių (anglies-cinko) ar įkraunamų (nikelio-kadmio) baterijų.
4. Pakeiskite ir varžtą pritvirtinkite baterijų lizdo dangtelį.

#### BATERIJŲ PAKETO ĮDĖJIMAS / IŠĖJIMAS

Žr 6 psl.

#### Baterijos paketo instaliavimas

1. Įdėkite baterijų paketą į gaminį sulygiuodami briaunele ant baterijų paketo su grioveliu baterijų lizde.
2. Prieš pradėdami darbą, patikrinkite, ar fiksatoriai kiekvienoje baterijos pusėje užsifiksavo ir ar baterija gerai įdėta.
3. Paspauskite skląščius, kad išimtumėte baterijų paketą.

**PASTABA:** Nenaudojant radijo imtuvo, būtina išimti baterijų paketą.

#### SULANKSTOMA ANTENA

Kad trikdžiai ar elektriniai trikdžiai būtų kuo mažesni, ištempkite anteną arba padėkite gaminį aukščiau. Nenaudojant, antena sulankstoma, kad nekliūtų.

#### VALDYMO SKYDELIS

	Dažnio moduliavimo režimas
	Amplitudės moduliavimo režimas
	Papildomas režimas, skirtas prie gaminio prijungti kitą garso laikmenų įrenginį ar grotuvą
	Galimas belaidis ryšys tarp gaminio ir kito įrenginio, kuriame įdiegta „Bluetooth“ funkcija
	Paspauskite, jei norite pakeisti laikrodžio nustatymus, režimų rodinį ekraną
	Paspauskite, jei norite išsaugoti / įrašyti į atmintį FM/AM dažnius
	Paspauskite, jei norite įjungti ir išjungti gaminį
	Norėdami pasirinkti režimą: FM, AM ar AUX (papild.), atjunkite gaminį nuo susieto įrenginio
	Nustatyti garsį ar laiką gaminiui veikiant laiko režimu
	Automatiškai galimų FM ar AM dažnių nuskaitymui

#### SKYSTŪJŲ KRISTALŲ EKRANAS

Įdėjus baterijų paketą ir įjungus gaminį, skystųjų kristalų ekrane bus rodomas laikas, dažnis, režimas ir nustatymai. Išėjus baterijų paketą ir įdėjus AAA tipo baterijas, skystųjų kristalų ekrane bus rodomas tik laikas.

**PASTABA:** Skystųjų kristalų ekrano rodinį iliustracijose pateikti tik dažniū, kurie rodomi radijo imtuve, pavyzdžiai tikslūs dažniai, kuriuos galite pasirinkti ir kurių kanalų galite klausytis, nepateikti.

#### MENIU NARŠYMO MYGTUKAIS

Gaminys įjungiamas ir išjungiamas, jo garsis valdomas, dažniai keičiami, režimai pasirenkami ir laikas nustatomas meniu naršymo mygtukais.

#### GAMINIO ĮJUNGIMAS IR IŠJUNGIMAS

Žr 8 psl.

- Norėdami peržiūrėti bei pasirinkti galimus režimus, spauskite

**PASTABA:** Kai gaminys įjungtas ir baterijų paketas įdėtas, baterijos simbolis rodomas skystųjų kristalų ekrano rodinėje. Jei baterija beveik išsikrovusi, ekrane taip pat matomas blyksintis baterijos indikatorius

#### REŽIMO PASIRINKIMO

Žr 8 psl.

- Norėdami peržiūrėti bei pasirinkti galimus režimus, spauskite

Galima rinktis iš keturių režimų:

- FM režimas
- AM režimas
- AUX režimas
- Režimas BLUETOOTH®

**PASTABA:** Įjungus, gaminys grįžta į paskutinį naudotą režimą (jeigu baterija nebuvo atjungta). Nutrūkus gaminio maitinimui, ekrano rodinys nustatomas į numatytąjį FM režimą.

#### GARSO NUSTATYMAS

Žr 8 psl.

Kai radijo imtuvas yra įjungiamas, jo garso nustatymas grąžinamas į paskutinį nustatymą.

- Norėdami padidinti garsį, spauskite
- Norėdami sumažinti garsį, spauskite

#### FM/AM NUSTATYMAS

Žr 9 psl.

Pageidaujama radijo dažnį nustatykite ir . Pasirinktas dažnis rodomas skaitmeniniame ekrane.

#### Norint nustatyti dažnį rankiniu būdu:

Norėdami laipsniškai nustatyti dažnius, trumpai spustelėkite arba (nelaiškite nuspaudę).

1. Norėdami nustatyti žemesnį dažnį, spauskite ir atleiskite .





2. Norėdami nustatyti aukštesnį dažnį, paspauskite ir atleiskite ▶ .

#### Norint nustatyti dažnį automatiškai:

1. Norėdami nustatyti dažnį automatiškai, paspauskite ir palaikykite ◀ arba ▶ .
2. Norėdami sustabdyti nuskaitymą ir pažymėti pasirinktą dažnį, paspauskite ◀ arba ▶ .

Norėdami sumažinti trikdžius ar elektrinius trikdžius, sureguliuokite antenos padėtį arba padėkite gaminį aukščiau.

#### IŠANKSTINIO NUSTATYMO SAUGOJIMAS ATMINTYJE

Žr 10 psl.

Atmintyje galima išsaugoti iki 20 iš anksto nustatytų radijo imtuvo dažnių. Galite išsaugoti net po 10 FM ir AM dažnių.

#### Nustatykite į pageidaujamą FM ar AM dažnį.

1. Paspauskite ir palaikykite **PRESET** , kol ekrane įsižiebs užrašas „MEMORY“ (atmintis) ir iš anksto nustatytos padėties numeris.
2. Press ◀ and ▶ to choose a preset position number. Norėdami pasirinkti iš anksto nustatytos padėties numerį, paspauskite ◀ ir ▶ .

**PASTABA:** Yra po 10 iš anksto nustatytų FM ir AM padėčių Kiekvienoje iš anksto nustatytoje padėtyje galima išsaugoti tik vieną radijo stotį.

3. Norėdami išsaugoti dažnį, dar kartą paspauskite **PRESET** .

#### Norint nustatyti iš anksto nustatytus parametrus (FM ar AM režimu):

- Norėdami pereiti per visų iš anksto nustatytų padėčių numerius ir susijusių dažnius, paspauskite ir atleiskite **PRESET** .

#### EKVALAIZERIO FUNKCIJA

Norint nustatyti bosų ir (arba) diskanto nustatymus:

1. Paspauskite ir palaikykite **MODE** , kol ekrane pasirodys simbolis „b“ (BOSAI). Paspauskite dar kartą ir ekrane pasirodys simbolis „t“ (DISKANTO).
2. Spauskite + arba – , kol bus nustatytas pageidaujamas bosų arba diskanto lygis (nuo –5 iki 5). Norėdami išsaugoti pasirinktą parametru, paspauskite **MODE** .

#### LAIKRODŽIO NUSTATYMAS

Žr 11 psl.

1. Paspauskite ir palaikykite **CLK/SPY** , kol pradės mirksėti valandų rodinys.
2. Norėdami pasirinkti valandą, paspauskite + arba – .  
**PASTABA:** Laikas rodomas tik 12 valandų formatu. Norėdami paspausti popiečio valandą iki vidurnakčio, slinkite per valandų rodinius iki tol, kol ekrane pasirodys simbolis „PM“.
3. Norėdami užfiksuoti valandos rodinį, paspauskite ir atleiskite **CLK/SPY** . Mirksi minučių rodinys.
4. Norėdami pasirinkti pageidaujamą minutę, paspauskite

+ arba –.

5. Norėdami patvirtinti įvestą laiką, dar kartą paspauskite ir atleiskite **CLK/SPY** .

#### TELEFONO/MP3 GROTUVO (KOMPLEKTE NĖRA) NAUDOJIMAS SU GAMINIU

Žr 12 psl.

**PASTABA:** Laikymo juosta galima naudoti MP3 grotuvą laikyti reikiamoje vietoje.

1. Spauskite **MODE** , kol bus apšviestas AUX (papild.) režimo simbolis.
2. Prijunkite prie įrenginio papildomą laidą (komplekte nėra).

#### PASTABA:

- Telefono/MP3 grotuvas turi būti įjungtas ir nustatytas PLAY (grojimo) režimu, kad iš garsiakalbio būtų girdimas sklindantis garsas.
  - Visus telefono/MP3 grotuvo valdiklius galima įprastai naudoti juos prijungus prie radijo imtuvo.
  - Bet kurio įtaiso, prijungto su papildoma jungiamąja detale, garša galima nustatyti to įtaiso garso valdikliais arba + arba – radijo imtuvo mygtukais.
  - Išjungus radijo imtuvą telefono/MP3 grotuvas neišjungiamas.
  - Papildomas laidas neatlieka įkrovimo funkcijos.
3. Išsamūs prijungto įrenginio valdymo nurodymai pateikiami įrenginio vadove, pridėtame prie įrenginio komplekto.

#### ĮRENGINIŲ SU ĮDIEGTA „BLUETOOTH®“ FUNKCIJA (KOMPLEKTE ŠIŲ ĮRENGINIŲ NĖRA) NAUDOJIMAS SU GAMINIU

Žr 13 psl.

1. Spauskite **MODE** , kol bus apšviestas „BLUETOOTH®“ režimo rodinys.

#### PASTABA:

- Perjungus į „BLUETOOTH®“ režimą, gaminys stengsis susisiekti su įrenginiu, kuriame įdiegta „BLUETOOTH®“ funkcija, ir skystųjų kristalų ekrane įsižiebs simbolis „bt“.
  - Gaminys automatiškai stengsis susijungti su paskutiniu įrenginiu, su kuriuo buvo susietas. Jeigu ryšio nepavyksta nustatyti per penkias sekundes, gaminys susijungs su kitais įrenginiais, kuriuose įdiegta „BLUETOOTH®“ funkcija.
  - Kad susisietų su gaminiu, įrenginiai su „BLUETOOTH®“ funkcija turi būti ne toliau kaip 9 m atstumu nuo gaminio ir nustatyti į ieškos/nuskaitymo režimą.
2. Norėdami susieti įrenginį su gaminiu, iš įrenginių su galimais „BLUETOOTH®“ signalais sąrašo pasirinkite „RYOBI Radio“ Sujungimui nereikalingas slaptažodis ar PIN.
- PASTABA:**
- Įrenginį sėkmingai susijus su radijo imtuvu, simbolis „bt“ liausis mirksėjęs.
  - Įrenginį susiejus su gaminiu, informacija apie



prisijungimą prie įrenginio išsaugom radijo imtuvo atmintyje.

- Norėdami pereiti į ankstesnį ar tolesnį garso takelę perduodant garšą srautiniu būdu iš įrenginio su „BLUETOOTH“ funkcija, paspauskite ◀ ir ▶.
- Norėdami junginėti garso takelio stabdymo ir leidimo funkcijas, paspauskite ir palaikykite .

#### PASTABA:

- Šių valdiklių negali palaikyti įrenginys su „BLUETOOTH“ funkcija ir taikomoji programėlė.
  - Visus įrenginio su „BLUETOOTH“ valdiklius galima įprastai naudoti, kai įrenginys susietas su gaminiu.
  - Visų su gaminiu susietų įrenginių garsį galima reguliuoti to įrenginio Garsio reguliavimo įtaisu arba paspaudus **+** ar **-** ant gaminio.
- Norėdami atjungti įrenginį su „BLUETOOTH“ funkcija, pasisauksite ir palaikykite .
- PASTABA:** Atjungus įrenginį, skystųjų kristalų ekrane pradės mirksėti simbolis „bt“ ir gaminys pradės ieškoti kito įrenginio.

#### USB SKIRTO ĮKROVIMO LIZDO NAUDOJIMAS

Žr 14 psl.

USB skirto įkrovimo lizdo įkrovos galia yra 5 V DC esant iki 1 A srovei, įkraunant mobilųjį telefoną, MP3 grotuvą ar kitus įrenginius su USB lizdais.

#### ATSARGIAI

Bandant įkrauti didesnės nei 1 A srovės įrenginius, pavyzdžiui, planšetinį kompiuterį, galima sugadinti USB skirtą įkrovimo lizdą ir (arba) įrenginį.

- Prijunkite vieną USB laido (komplekte nėra) galą prie įrenginio su USB skirtu įkrovimo lizdu.
- Kad prasidėtų įrenginio įkrovimas, kitą USB laido (komplekte nėra) galą junkite prie USB skirto įkrovimo lizdo.

**PASTABA:** USB skirta įkrovimo lizdas atlieka tik maitinimo funkciją; jis neatlieka duomenų ryšio funkcijų.

#### PRIEŽIŪRA

- Valydami plastikines detales, nenaudokite tirpiklių. Komeraciniai tirpikliai lengvai pažeidžia daugelį plastikinių detalių ir juos naudojant galima pažeisti plastikines detales. Purvą, dulkes, tepalus, alyvas ir pan., valykite sausomis šluostėmis.

#### ⚠ ĮSPĖJIMAS

Stabdžių skysčiai, gazolinas ir benzino produktai, skvarbiuos alyvos ir pan. jokių būdu negali patekti ant plastiko dalių. Juose yra chemikalų, kurie gali sugadinti, pažeisti arba susilpninti plastiką.

Atliekant techninės priežiūros darbus, galima naudoti tik gamintojo atsargines dalis. Kitų detalių naudojimas gali

sukelti pavojų ar sugadinti įrankį.

#### APLINKOS APSAUGA



Žaliavines medžiagas perdirbkite pakartotinai, o ne išmeskite kaip atliekas. Gaminyje, priedai ir pakuotės turi būti laikomi pakartotinai perdirbti aplinkai nekenksmingu būdu.

#### ŽENKLAI



Pranešimas apie saugumą



CE atitiktis



„EurAsian“ atitikties ženklas



Prieš pradėdami naudoti šį prietaisą, prašome atidžiai perskaityti šias instrukcijas.



Elektrinių produktų atliekos neturi būti metamos kartu su namų ūkio atliekomis. Prašome perdirbkite jas ten, kur yra tokios perdirbimo bazės. Dėl perdirbimo patarimo kreipkitės į savo vietinę savivaldybę ar pardavėją.



Raadio konstrueerimisel on peaaesmärgiks olnud toote ohutus, tootlikkus ja töökindlus.

### OTSTARBEKOHANE KASUTAMINE

Seade on ette nähtud järgmisteks otstarveteks:

- FM/AM raadio, MP3-mängija või muude muusikaseadmete kuulamine,
- USB-liitmikuga seadmete laadimine,
- heli voogedastus BLUETOOTH®-sidet võimaldavatest seadmetest.

Ärge kasutage seadet ühelgi muul viisil kui mainitud sihtotstarbeks.

### OHUTUSE ÜLDEESKIRJAD

#### ⚠ HOIATUS

**Lugege kõik ohuhoiatused ja juhised läbi.** Hoiatuse ja juhist eiramise puhul on oht saada elektrilööki või raskeid kehavigastusi ning/või põhjustada tulekahju. Hoidke kõik hoiatused ja juhised edaspidiseks juhendumiseks alles.

- Ärge kasutage seadet vee lähedal.
- Puhastage ainult niiske lapiga. Ärge mingil juhul kasutage seadme puhastamiseks pidurivedelikke, bensiini, naftasaaduste-põhiseid puhastusvahendeid ega mingeid tugevatoimelisi lahusteid. Selle juhise järgimine vähendab plastkorpuse kahjustumise riski.
- Ärge tõkestage õhutusavasid. Paigalduskoht peab vastama tootja juhistele.
- Ärge paigaldage seadet suletud riulisse või püstakusse, kus pole piisavat õhuvahetust. Hoidke muid esemeid vähemalt 5 cm kaugusel.
- Ärge pange seadet soojusallikate, näiteks radiaatorite, kütetorustike, ahjude ega muude soojust kiirgavate seadmete lähedusse (kaasa arvatud võimendid).
- Kasutage ainult tootja poolt ette nähtud lisaseadiseid ja tarvikuid.
- Jätke kõik hooldustoimingud väljaõppinud töötajate teha. Kui seade on mingil viisil vigastatud, sellele on tilkunud vedelik või mõni ese on sellele peale kukkunud, see on jäänud vihma kätte või olnud niiskes kohas või kui seade ei tööta tavapäraselt, siis vajab see hooldust.
- Kasutage hooldamisel ainult tootja originaalvaruosi, tarvikuid ja lisaseadiseid. Juhinduge käesoleva kasutusjuhendi hooldust käsitlevatest juhistest. Mittelubatud osade kasutamisel või hooldusjuhiste eiramisel on risk saada elektrilööki või kehavigastust.
- Õppige oma toodet tundma. Lugege kasutusjuhend tähelepanelikult läbi. Õppige tundma seadme kasutusalasid ja piiranguid ning nendega seotud eriohutsid. Juhiste jälgimine vähendab elektrilöögi, tulekahju ja raske kehavigastuse ohtu.

- Ärge kasutage seadet plahvatusohtlikes keskkondades, näiteks kergesti süttivate vedelike ja gaaside läheduses ega tolmuses kohas. Seadmes võib tekkida sädemeid, mis võivad tolmu või auru süüdata.

### ELEKTROIHUTUS

- Akutoitega seadet, millele on aku sisse ehitatud või millel on eraldi akupakett, tuleb laadida ainult selleks ette nähtud akulaadijaga. Akule mittesobiva laadija kasutamine võib põhjustada tulekahju.
- Kasutage akutoitega seadet ainult selleks ettenähtud akupakettidega. Muude akude kasutamine võib põhjustada tulekahju.
- Kasutage 18-voldist liitiumioonakupaketti.

#### ⚠ HOIATUS

Sellisel juhul võib aku plahvatada. Asendamisel kasutage vaid sama tüüpi või samaväärseid patareisiid.

### ISIKUKAITSE

- Ärge kasutage raadiot muusika või muude helisaadete kuulamiseks masina juhtimise ajal. Selle hoiatuse eiramine võib põhjustada teile tõsiseid kehavigastusi.
- Raadio poolt väljastav heli võib olla tasemel, mis on pikaajaliselt kuulmist kahjustav. Väga valju muusika kuulamine ükskõik mis aja vältel võib põhjustada kuulmiskaotuse. Mida valjem on heli, seda vähem aega võib kuluda teie kuulmise kahjustumisele.

### SEADME KASUTAMINE JA KORRASHOID

- Sel ajal kui akupakett ei ole kasutusel, hoidke seda eemal metallesemetest nagu kirjaklambrid, mündid, võtmed, naelad, kruvid ja muudest väikestest metallobjektidest, mis võivad akuklemmid lühistada. Akuklemmide lühistamine võib põhjustada sädemeid, põletust või tulekahju.
- Hoidke seade kuiv ja puhas õlist ning määrdest. Kasutage seadme puhastamiseks riidelappi.
- Akutoitega seadmeid ei pea pingestamiseks vooluvõrgu pistikupessa ühendama – need on pinges all kogu aeg. Akutoitega seadme kasutamisel või selle tarvikute vahetamisel olge võimaliku ohu vältimiseks väga ettevaatlik. Juhiste jälgimine vähendab elektrilöögi, tulekahju ja raske kehavigastuse ohtu.
- Ärge jätke akusid või toiteelemente lahtise tule lähedusse või kuumale kohtale. Selle juhise järgimine vähendab plahvatus- ja võimaliku kehavigastuse ohtu.
- Ärge akupaketile lööge, ärge laske seda maha kukkuda ega vigastage muul moel. Ärge kasutage akut või laadijat, mis on maha kukkunud või tugeva löögi saanud. Vigastatud aku võib plahvatada. Andke mahakukkunud või vigastatud aku kohe üle jäätmekäitlusettevõttele.
- Aku võib süüteallika toimel, näiteks süüteeleegist plahvatada. Raske kehavigastuse vältimiseks ärge kasutage akutoitega seadet kunagi lahtise leegi läheduses. Plahvatavast akust võivad tükiid ja



kemikaalid välja paiskuda. Kokkupuutumisel peske need veega maha.

- Ärge laadige akut niiske või märjas kohas. Selle juhise järgimine vähendab elektrilöögi ohtu.
- Parimate laadimistulemuste saavutamiseks peab laadimiskoha temperatuur olema vahemikus 10 °C kuni 38 °C. Raske kehavigastuse ohu vähendamiseks ärge hoidke akut väljas või autos.
- Ettearvamatute olukordade tekkimise risk töötamisel temperatuuril alla 0°C või üle 40°C.
- Aku kasutamisel äärmuslikes tingimustes või piirtemperatuuridel võib aku lekkima hakata. Kui akuvedelik satub nahale, siis peske see vee ja seebiga maha. Kui akuvedelik satub silma, loputage silmi vähemalt 10 minuti jooksul puhta veega ja pöörduge seejärel viivitamatult arsti poole. Selle juhise järgimine vähendab raske kehavigastuse ohtu.
- Kehavigastuse ja elektrilöögi ohu vähendamiseks ei tohi raadiot lasta kasutada väikelastel ega hoida neile kättesaadavas kohas.
- Hoidke käesolev juhend alles. Lugege juhised perioodiliselt üle ja tutvustage neid teistele, kes võivad seadet kasutada. Kui seadme välja laenate, siis andke käesolev kasutusjuhend kaasa.
- Ärge pange kasutatud akupakette majapidamisjäätmete hulka ega püüde neid põletada. Viige aku ohtlike jäätmete utiliseerimis-/kogumiskohta.

### LIITUMAKUDE TEISALDAMINE

Akude transportimisel juhinduge kasutuskohas kehtivatest ja riiklikest määrustest ja eeskirjadest.

Akude transportimisel allettevõtjate poolt järgige kõiki spetsiaalseid pakkimise ja tähistamise nõudeid. Veenduge, et akud ei satu kokkupuutesse teiste akude ega voolu juhtivate materjalidega, transportimise ajal kaitske klemme voolu mittejuhtivate isoleerkatete või teibiga. Ärge transportige pragunenud või lekkivaid akusid. Küsige lisateavet transportettevõtelt.

### KOKKUPANEK

#### ⚠ HOIATUS

Ärge kasutage seadet, kui see pole lõplikult paigaldatud, mõni osa puudub või on vigastatud. Ebaõigesti paigaldatud, puudulikult kokku pandud, vigastatud või puuduvate osadega seadme kasutamine võib põhjustada raske kehavigastuse.

#### ⚠ HOIATUS

Ärge proovige seadet ümber ehitada või luua tarvikuid või lisaseadmeid, mida pole soovitatud selle seadmega kasutamiseks. Igasugune konstruktsiooni muutmine või ümberehitamine on väärkasutamine ja põhjustab ohtliku olukorra, mis võib tekitada raske kehavigastuse.

### KASUTAMINE

#### ⚠ HOIATUS

Ärge lubage sellel, et tunnete seda toodet, muuta teid hooletuks. Pidage meeles, et hetkeline hooletus, võib olla piisav tõsise vigastuse tekitamiseks.

#### ⚠ HOIATUS

Võtke akupakett seadmest alati siis välja, kui te osi paigaldate, puhastate või ei kasuta. Aku eemaldamine väldib akutoitega seadme tahtmatu sisselülitumise, mis võib põhjustada raske kehavigastuse.

#### ⚠ HOIATUS

Seade pole veekindel. Ärge laske seda vedeliku sisse. Selle nõude eiramine võib põhjustada tõsise kehavigastuse.

### ETTEVAATUST

Juhinduge lisaseadmete ja tarvikute kasutamisel nende kasutusjuhenditest. Kõikide seadmete nõuetekohane kasutamine on kasutaja ainuvastutusel. Seadiste või seadmete nõuetevastane kasutamine võib neid vigastada.

#### ⚠ HOIATUS

Raadio poolt väljastav heli võib olla tasemel, mis on pikaajaliselt kuulmist kahjustav. Väga valju muusika kuulamine ükskõik mis aja vältel võib põhjustada kuulmiskaotuse. Mida valjem on heli, seda vähem aega võib kuluda teie kuulmise kahjustumisele.

### AAA SUURUSES TOITEELEMENTIDE PAIGALDAMINE/EEMALDAMINE

Lk 6.

Enne AAA-toiteelementide asendamist on soovitatav kirjutada üles salvestatud sagedused.

AAA-patareide paigaldamiseks on aega 15 sekundit. Kui patareid 15 sekundi jooksul ei asendata, siis kaotatakse kõik varem salvestatud raadio mälusätted ja need on vaja uuesti programmeerida.

Kasutage asendamisel vaid uusi leelispatareid.

1. Kui akupakett on oma kohal, siis võtke see välja.
2. Lõdvendage akupesa katte kruvid. Võtke akupesa kaas ära ja pange kõrvale.
3. Pange kohale kaks uut AAA-patareid vastavalt patareipesas olevatele polaarsusmärgistele.

**MÄRKUS:** Ärge kasutage samaaegselt vanu ja uusi patareid. Ärge kasutage koos leelispatareid, tavapatareid (süsinik-tsink) ja akusid (nikkel-kaadmium).



4. Pange akupesa kaas oma kohale tagasi ja keerake kruvid kinni.

#### AKUPAKETI PAIGALDAMINE/EEMALDAMINE

Lk 6.

##### Aku paigaldamine

1. Pange akupakett seadmesse sisse, ühitades akul asuva ribi akupesa soonega.
2. Sisselükkamise järel veenduge, et mõlema poole lukustid lukustuvad akul olevatesse pesadesse.
3. Vajutage lukustitele, et akupakett vabastada.

**MÄRKUS:** Võtke akupakett alati raadiost välja kui see pole kasutusel.

#### KOKKUVOLDITAV PAINDANTENN

Raadiohäirete või elektrilise müra vähendamiseks tõmmake antenn välja või paigutage seade kõrgemasse kohta. Kui te antenni ei pea kasutama, voltige see alla, et see teie liikumist ei häiriks.

#### JUHTPANEEL

	Sagedusmodulatsiooni režiim
	Amplituudmodulatsiooni režiim
	Lisatarviku režiim võimaldab ühendada välise salvestusseadme või pleieri
	Võimaldab kasutada juhtmeta sidet seadme ja välise seadmega, millel on Bluetooth-võimekus.
	Vajutamisel saate muuta kella sätteid ja kuvada režiimi
	Vajutamisel saate salvestada/eelhäälestada FM/AM sagedusi
	Vajutamisel lülitub seade sisse ja välja
	Režiimi valimine: FM, AM või AUX - ühendab paariseotud seadme lahti
	Tootluse seadistamiseks või kellaaja seadistamiseks kella režiimis
	Saadaolevate FM- või AM-jaamade valimiseks

#### LCD-NÄIDIK

Kui akupakett on paigaldatud ja seade on sisse lülitatud asendis (ON), näitab LCD-näidik kellaega, jaama sagedust, režiimi ja sätteid. Kui akupakett on välja võetud ja AAA-toiteelemendid on paigaldatud, näitab LCD-näidik ainult kellaega.

**MÄRKUS:** Kasutusjuhendis näidatud LCD-näidiku piltidel on ainult jaamade sageduste näited, mida te raadiol

võite näha ja need pole täpsed sagedused, mida saate kuulamiseks valida.

#### MENÜÜ NAVIGEERIMISNUPUD

Kasutage menüü navigeerimisnuppe seadme sisse- või väljalülitamiseks, valjuse reguleerimiseks, sageduste vahetamiseks, lülitamiseks režiimide vahel ja kellaaja seadistamiseks.

#### SEADME SISSE JA VÄLJA LÜLITAMINE

Lk 8.

- Seadme sisse ja välja lülitamiseks vajutage

**MÄRKUS:** Kui seade on sisse lülitatud ja akupakett on paigaldatud, näidatakse LCD-näidikul aku sümbolit. Kui aku hakkab tühjenema, siis kuvatakse ka vilkuv aku tühjenemise indikaator

#### REŽIIM VALIKUT

Lk 8.

- Saadaolevate režiimide valimiseks vajutage järjestikku

Võimalik on valida järgmise nelja režiimi vahel:

- FM-režiim
- AM-režiim
- AUX-režiim
- BLUETOOTH®-režiim

**MÄRKUS:** Kui raadio on sisse lülitatud, siis taastub viimati kasutatud režiim vaatamata sellele, et aku oli lahti ühendatud. Kui seadme toide oli kadunud, siis vaikimisi lähtestub näidik FM režiimile.

#### HELITUGEVUSE REGULEERIMINE

Lk 8.

Kui raadio on sisse lülitatud, siis taastub viimati seadistatud helitugevuse tase.

- Heli valjuse tõstmiseks vajutage
- Heli valjuse langetamiseks vajutage

#### FM/AM HÄÄLESTAMINE

Lk 9.

Soovitud raadiojaama valimiseks kasutage nuppu ja . Valitud sagedus kuvatakse digitaalsel näidikul.

#### Raadiojaama käsitsi häälestamine:

Ühe sageduse sammu kaupa häälestamiseks vajutage kergelt (ärge hoidke all) nuppu või . Ühe sageduse sammu kaupa häälestamiseks vajutage kergelt (ärge hoidke all) nuppu või .

1. Madalamale sagedusele lülitamiseks vajutage nuppu ja laske seejärel lahti.
2. Kõrgemale sagedusele lülitamiseks vajutage nuppu ja laske seejärel lahti.



### Raadiojaama automaatne häälestamine:

1. Raadiojaama automaatselt häälestamiseks vajutage ja hoidke all nuppu ◀ või ▶.
2. Otsimise lõpetamiseks ja sageduse valimiseks vajutage ◀ või ▶.

Raadiohäirete või elektrilise müra vähendamiseks muutke antenni asendit või paigutage seade kõrgemasse kohta.

### EELHÄALESTUSTE SALVESTAMINE MÄLUS

Lk 10.

Mälufunktsiooni abil saab salvestada kuni 20 eelhäälestatud raadio sagedust. Teil on võimalik salvestada kuni 10 sagedust nii FM kui AM režiimis.

### Häälestamine FM või AM sagedustele.

1. Hoidke all nuppu **PRESET** kuni näidikul hakkab vilkuma "MEMORY" ja eelhäälestatud positsiooni number.
2. Eelhäälestatud jaama positsiooni numbri valimiseks vajutage nuppu ◀ ja ▶.  
**MÄRKUS:** FM režiimis on 10 ja AM režiimis on 10 eelhäälestatud positsiooni. Igale eelhäälestuse positsioonile saab salvestada ainult ühe jaama.
3. Sageduse salvestamiseks vajutage nupule **PRESET** veelkord.

### Eelhäälestatud jaamade valimine (FM ja AM režiim):

- Läbi eelhäälestatud positsiooninumbrite ja nendega seotud raadiojaamade sageduste liikumiseks vajutage **PRESET** ja vabastage nupp seejärel.

### EKVALAISERI KASUTAMINE

Bassi ja/või tämbri reguleerimiseks tehke järgmist.

1. Hoidke nuppu **MODE** all kuni kuvatakse "b" (BASS). Uuesti vajutamisel kuvatakse "t" (TREBLE).
2. Soovitav bass või tämbri taseme (-5 kuni 5) valimiseks vajutage nuppu + või -. Oma valiku salvestamiseks vajutage **MODE**.

### KELLA SEADISTAMINE

Lk 11.

1. Hoidke all nuppu **CLK/SPY** kuni tunnid hakkavad vilkuma.
2. Tunni valimiseks vajutage nuppu + või -.  
**MÄRKUS:** Kellaagega näidatakse 12-tunni vormingus. Pärastlõuna tundide valimiseks enne keskööd liikuge tundide kaupa kuni kuvatakse "PM".
3. Tundide sätte kinnitamiseks vajutage nuppu **CLK/SPY**. Kellaaja minutinäit hakkab vilkuma.
4. Soovitav minutinäidu valimiseks vajutage nuppu + või -.
5. Kellaaja kinnitamiseks vajutage nuppu **CLK/SPY** uuesti.

### TELEFONI JA MP3-MÄNGIJA (POLE KOMPLEKTIS) KASUTAMINE.

Lk 12.

**MÄRKUS:** MP3-mängija kohalekinnitamiseks võib

kasutada kinnitusrihma.

1. Vajutage nuppu **MODE** kuni kuvatakse AUX-režiim.
2. Ühendage lisaseadme juhe (pole komplektis) raadiole.

#### **MÄRKUS:**

- Telefoni ja MP3-mängija peab olema sisse lülitatud ja olema PLAY-režiimis, et kõlaritest oleks häält kuulda.
  - Telefoni ja MP3-mängija juhtnuppe saab kasutada ka raadiona kasutamisel.
  - Lisajuhtme kaudu ühendatud seadmete helitugevust saab reguleerida nende helitugevuse nuppudega või raadio nuppudega + või -
  - Raadio väljalülitamine ei lülita välja telefoni ja MP3-mängija.
  - Lisatarviku kaabel ei võimalda laadimist.
3. Ühendatud lisaseadme kasutamise juhised on lisaseadme komplektis olevas kasutusjuhendis.

### BLUETOOTH®-IGA LISASEADME (POLE KOMPLEKTIS) KASUTAMINE RAADIOGA.

Lk 13.

1. Hoidke nuppu **MODE** all kuni BLUETOOTH®-i režiim on esile tõstetud.

#### **MÄRKUS:**

- Kui seade on lülitatud BLUETOOTH®-i režiimi, siis hakkab see otsima BLUETOOTH®-sidet võimaldavat seadet ja LCD-näidikul kuvatakse "bt".
  - Seade püüab automaatselt hakata ühendama end seadmega, millega see oli viimati paari seotud. Kui viie sekundi jooksul ühendust ei saada, on seade saadaval teistele BLUETOOTH®-sidet võimaldavatele seadmetele.
  - BLUETOOTH®-sidet võimaldavad seadmed peavad olema vähemalt 30 jala kaugusel ja olema seadistatud otsimise/skannimise olekusse, et seadmega paari siduda.
2. Valige lisaseadme BLUETOOTH®-signaalide loendist "RYOBI Radio", et lisaseade ja raadio paari siduda. Ühendamiseks ei ole vaja ei parooli ega PIN-koodi.

#### **MÄRKUS:**

- Kui lisaseade on edukalt raadioga paari seotud, lõpetab "bt" vilkumise.
  - Kui lisaseade on raadioga paari seotud, siis see lisaseade salvestatakse raadio mälu.
3. Kui toimub hääle voogedastus BLUETOOTH®-sidet võimaldavalt seadmelt, siis eelmisele või järgmisele rajale minekuks vajutage nupule ◀ ja ▶. Kui toimub hääle voogedastus BLUETOOTH®-sidet võimaldavalt seadmelt, siis eelmisele või järgmisele rajale minekuks vajutage nupule ◀ ja ▶.
  4. Läbi pausi ja mahamängimise liikumiseks vajutage nuppu **PRESET** ja vabastage nupp seejärel.

#### **MÄRKUS:**

- Nende nuppude kasutamine ei ole toetatud BLUETOOTH®-sidet võimaldavatel seadmetel ja rakendustel.
- Kõiki BLUETOOTH®-sidet võimaldava seadme



juhtseadiseid saab kasutada tavapäraselt sel ajal kui need on raadioga paari seotud.

- Raadioga paari seotud lisaseadme helivaljust saab reguleerida selle lisaseadme helivaljuse juhtseadistega või kui vajutada raadiol nuppu **+** või **-**.

5. BLUETOOTH®-sidet võimaldava seadme lahti ühendamiseks hoidke nuppu **PRESET** all.

**MÄRKUS:** Kui lisaseade on lahti ühendatud, hakkab LCD-näidikul "bt" vilkuma ja raadio hakkab otsima teist lisaseadet.

## ERIOTSTARBELISE USB-LAADIMISPESA KASUTAMINE.

Lk 14.

Eriotstarbeline USB-laadimispesa võimaldab 5-voldise alalisvooluga (DC) laadida voolu tugevusega kuni 1 A järgmisi seadmeid: mobiiltelefon, MP3-mängija ja muud USB-liitmikuga seadmed.

### ETTEVAATUST

Kui püüate laadida seadmeid, mille laadimisvool on üle 1 A, näiteks tahvelarvuti, siis võib USB-laadimispesa ja/või seade vigastada saada.

1. Ühendage USB-kaabli (pole komplektis) üks ots oma USB-liitmikuga seadmele.
2. Ühendage USB-kaabli (pole komplektis) teine ots USB-laadimispesale, et alustada seadme laadimist.

**MÄRKUS:** Eriotstarbeline USB-laadimispesa annab ainult voolu, siis ei võimalda see mingit andmeedastust.

## HOOLDUS

- Vältige plastosade puhastamisel lahustite kasutamist. Enamik plaste on tundlikud erinevate kaubandusvõrgust saadaolevate lahustite suhtes ja võivad nende mõjul oma omadusi kaotada. Mustusest, tolmust, õlist, määrdest jne puhastamiseks kasutage kuiva riidelappi.

### ⚠ HOIATUS

Ärge laske plastosadel mitte mingil juhul sattuda kokkupuutesse auto pidurivedeliku, bensiini, bensiinipõhiste toodete, immutusõlidega või muude samalaadsete vedelikega. Kemikaalid võivad kahjustada, nõrgendada või hävitada plastiku, mis võib omakorda põhjustada vigastusi kasutajale.

Kasutage hooldamisel ainult tootja originaalvaruosi. Muude osade kasutamine võib tekitada ohuolukorra ja põhjustada seadme vigastumise.

## KESKKONNAKAITSE



Taaskasutage materjale nende jäätmekäitluse andmise asemel. Seadmed, tarvikud ja pakend tuleb keskkonnasõbralikult ära sortida.

## SÜMBOLID



Ohutusalane teave



CE-vastavus



Euraasia vastavusmärk



Lugege enne masina kasutamist juhised hoolikalt läbi.



Mittekasutatavaid elektrotooteid ei tohi visata olmejäätmete hulka. Vaid tuleb viia vastavasse kogumispunkti. Vajadusel küsige sellekohast nõu oma edasimüüjalt või vastavalt kohaliku omavalitsuse institutsioonilt.



U razvoju ove vašeg radia dati su maksimalni prioriteta sigurnosti, performansama i pouzdanosti.

### NAMJENA

Proizvod je namijenjen za:

- slušanje FM/AM radija, MP3 svirače i druge audio uređaje
- punjenje uređaja s omogućenim USB-om
- slušanje audia s uređaja s omogućenim BLUETOOTH®

Nemojte koristiti proizvod na bilo koji drugi način od onog za koji je namijenjen.

### OPĆA SIGURNOSNA PRAVILA

#### UPOZORENJE

**Pročitajte sva sigurnosna upozorenja i sve upute.** Nepodržavanje upozorenja i uputa navedenih u nastavku može dovesti do električnog udara, požara i/ili ozbiljnih tjelesnih ozljeda. Spremite sva upozorenja i upute za buduće korištenje.

- Nemojte koristiti proizvod pored vode.
- Čistite samo sa suhom krpom. Nikada ne koristite tekućine za kočnice, benzin, proizvode na bazi benzina ili neka druga jaka otapala za čišćenje uređaja. Slijedite li ovo pravilo smanjit ćete opasnost od gubitka kontrole i trošenja plastike kućišta.
- Nemojte blokirati nikakve otvore za ventilaciju. Instalirajte u skladu s uputama proizvođača.
- Nemojte postavljati proizvod u zatvorena kućišta ili u nizove bez pravilne ventilacije. Omogućite minimalnu udaljenost od 5 cm ob bilo kakvog stranog predmeta.
- Nemojte postavljati pored bilo kojih izvora topline poput radijatora, grijalica, peći ili drugih proizvoda (uključujući pojačivače) koji proizvode toplinu.
- Koristite samo priključke i dodatne pribore određene od proizvođača.
- Pogledajte sve servise za kvalificirano servisno osoblje. Servisiranje je potrebno kada je proizvod oštećen na neki način, tekućina je prolivena ili su predmeti pali u proizvod, proizvod je izložen kiši ili vlazi, ne radi normalno ili je pao.
- Koristite samo originalne zamjenske dijelove, dodatni pribor i priključke od proizvođača kada servisirate proizvode. Slijedite upute u odjeljku za održavanje ovog priručnika. Korištenje neodobrenih dijelova ili nepoštivanje uputa o održavanju može izazvati opasnost od ozljeda.
- Upoznajte svoj proizvod. Pažljivo pročitajte ovaj Korisnički priručnik. Saznajte primjenu i ograničenja uređaja kao i određene potencijalne opasnosti vezane za ovaj uređaj. Tako ćete izbjeći opasnost od strujnog udara, požara i teških ozljeda.

- Nemojte rukovati proizvodom u eksplozivnim atmosferama poput onih u kojima su prisutne zapaljive tekućine, plinovi ili prašina. Proizvod stvara iskre koje mogu zapaliti prašinu ili pare.

### ELEKTRIČNA SIGURNOST

- Uređaji s ugrađenim baterijama ili odvojenim baterijama moraju se puniti samo pomoću specifičnog punjača za baterije. Punjač koji može biti prikladan za jednu vrstu baterija može dovesti do opasnosti od požara kada se koristi s drugom baterijom.
- Koristite uređaje na baterije samo s posebno naznačenim baterijama. Korištenje bilo kojih drugih baterija dovodi do opasnosti od požara.
- Koristite baterije od 18 V baterije.

#### UPOZORENJE

Ako baterija nije pravilno zamijenjena postoji opasnost od eksplozije. Zamijenite samo s istom ili ekvivalentnom vrstom.

### OSOBNJA SIGURNOST

- Nemojte koristiti radio za slušanje glazbe ili audio programa tijekom rada sa strojevima. Ako to činite možete uzrokovati ometanja koja mogu dovesti do ozbiljnih osobnih ozljeda.
- Ovaj radio može proizvesti razinu buke koja dugotrajnim slušanjem može biti opasna. Slušanje glazbe vrlo glasno za bilo koje vremensko razdoblje može dovesti do gubitka sluha. Što glasnoća veća to je kraće vrijeme prije nego vaš sluh bude oštećen.

### KORIŠTENJE I BRIGA O PROIZVODU

- Kada se baterija ne koristi držite je dalje od drugih metalnih predmeta kao što su spajalice za papir, kovanice, ključevi, čavli, vijci ili drugih malih metalnih predmeta koji mogu spojiti jedan pol na drugi. Kratki spoj polova baterije može izazvati iskre, opekotine ili požar.
- Održavajte alat suhim i čistim od ulja i masti. Prilikom čišćenja uvijek koristite čistu krpu.
- Uređaje na baterije nije potrebno priključivati u električne utičnice, stoga su uvijek u radnom stanju. Imajte na umu moguću opasnost kad na koristite svoj uređaj ili kada mijenjate dodatni pribor. Tako ćete izbjeći opasnost od strujnog udara, požara i teških ozljeda.
- Ne postavljajte uređaje na baterije ili njihove baterije pored plamena ili topline. Ovo će smanjiti opasnost od eksplozije i moguće ozljede.
- Nemojte razbijati, ispuštiti ili oštetiti bateriju. Nemojte koristiti bateriju ili punjač koji su pali na tlo ili primili oštar udarac. Oštećena baterija može eksplodirati. Odmah pravilno zbrinite bateriju koja je ispala ili je oštećena.
- Baterije mogu eksplodirati u prisutnosti izvora paljenja kao što je signalna lampica. Kako biste smanjili opasnost od ozbiljnih osobnih ozljeda nikada nemojte





koristiti uređaj na baterija u prisutnosti otvorenog plamena. Eksplozivna baterija raspršuje krhotine i kemikalije. Ako ste tome izloženi, odmah se isperite s vodom.

- Ne puniti uređaj na baterije u vlažnim ili mokrim mjestima. Tako ćete izbjeći opasnost od strujnog udara.
- Za najbolje rezultate, vaš AKU proizvod treba puniti na mjestima gdje je temperatura veća od 10°C no manja od 38°C. Kako biste smanjili opasnost od ozbiljnih osobnih ozljeda ne pohranjujte alat na otvorenom ili u vozilima.
- Kad se uređaj koristi u okolnoj temperaturi ispod 0°C ili iznad +40°C postoji opasnost od nekontroliranih situacija.
- Pod ekstremnim uvjetima korištenja ili temperaturom, može doći do curenja baterije. Ako tekućina dođe u dodir s vašom kožom odmah je isperite sa sapunom. Ako tekućina dospje u vaše oči, ispirite ih čistom vodom najmanje 10 minuta, potom odmah potražite liječničku pomoć. Slijedite li ovo pravilo smanjit ćete opasnost od ozbiljnih ozljeda.
- Kako bi se smanjila opasnost od osobnih ozljeda i električnog udara, s proizvodom se ne smiju igrati ili biti postavljen na dohvata male djece.
- Sačuvajte ove upute. Često ih pogledajte i koristite ih da obučite druge koji mogu koristiti ovaj proizvod. Ako nekome posudite ovaj proizvod, posudite mu isto tako i ove upute.
- Ne odlažite iskorištenu bateriju u kućni otpad ili ih spaljivati. Odnosite ih na odgovarajuće mjesto za odlaganje/priklupljanje.

#### TRANSPORTIRANJE LITIJUMSKIH BATERIJA

Transportirajte bateriju u skladu s lokalnim i nacionalnim pravilima i zakonima.

Slijedite sve specijalne zahtjeve na pakiranju i naljepnicama prilikom transporta baterije od treće strane. Osigurajte da baterija ne može doći u kontakt s drugim baterijama ili provodnim materijalima tijekom transporta tako da zaštitite izložene priključke s izolacijom, kapićama koje ne provode energiju ili trakom. Nemojte transportirati baterije koje su polomljene ili cure. Provjerite kod kompanije koja transportira za daljnju pomoć.

#### SASTAVLJANJE

##### ⚠ UPOZORENJE

Nemojte koristiti ovaj proizvod ako nije potpuno sastavljen ili ako izgleda da neki dio nedostaje ili je oštećen. Korištenje proizvoda koji nije pravilno i potpuno sklopljen ili s oštećenim ili dijelovima koji nedostaju može dovesti do ozbiljnih osobnih ozljeda.

##### ⚠ UPOZORENJE

Nemojte pokušavati modificirati ovaj proizvod ili izraditi dodatni pribor ili priključke koji nisu preporučeni za korištenje uz ovaj alat. Svaki takav dodatak ili modifikacija je pogrešna uporaba i može rezultirati opasnim stanjem dovodeći do mogućih ozbiljnih osobnih ozljeda.

#### RAD

##### ⚠ UPOZORENJE

Neka vam koncentracija pri radu ne popusti ni kad upoznate kako radi vaš alat. Uvijek imajte na umu da je dovoljna samo jedna sekunda nepažnje kako biste se teško ozlijedili.

##### ⚠ UPOZORENJE

Uvijek uklonite bateriju iz uređaja kad sklapate dijelove, čistite ili kad se alat ne koristi. Uklanjanje ovih izvora energije sprječava slučajno pokretanje koje može dovesti do ozbiljnih osobnih ozljeda.

##### ⚠ UPOZORENJE

Proizvod nije vodootporan. Nemojte uranjati u tekućinu. Nepoštovanje ovog upozorenja može dovesti do ozbiljnih osobnih ozljeda.

#### OPREZ

Uvijek pogledajte priručnik za sve uređaje preporučene za korištenje kao priključka ili dodatnog pribora. Pravilno korištenje svakog uređaja, kada je priključen na proizvod, isključivo je odgovornost operatera. Nepravilno korištenje može oštetiti uređaje ili proizvod.

##### ⚠ UPOZORENJE

Ovaj radio može proizvesti razinu buke koja dugotrajnim slušanjem može biti opasna. Slušanje glazbe vrlo glasno za bilo koje vremensko razdoblje može dovesti do gubitka sluha. Što glasnoća veća to je kraće vrijeme prije nego vaš sluh bude oštećen.

#### UGRADNJA/ZAMJENA AAA BATERIJA

*Pogledajte stranicu 6.*

Savjetujemo vam da prije zamjene AAA baterija zapišete pohranjene kanale.

Postoji vremenski okvir od 15-sekundi za zamjenu AAA baterija. Ako se baterije ne zamijene unutar 15 sekundi, radio će izgubiti sve prethodno spremjene postavke u memoriji i bit će ga potrebno reprogramirati.

Za zamjenu uvijek koristite nove alkalne baterije.



1. Uklonite bateriju, ako je instalirana.
2. Olabavite vijak s poklopcu baterije. Uklonite vratašca i postavite ih sastrane.
3. Umetnite dvije nove AAA baterije sukladno pokazivačima polariteta unutar odjeljka za baterije.  
**NAPOMENA:** Nemojte miješati nove i stare baterije. Nemojte miješati alkalne, standardne (ugljik-cink) ili punjive baterije (nikal-kadmij) baterije.
4. Ponovno postavite poklopac baterije i pričvrstite s vijkom.

**MONTAŽA/UKLANJANJE BATERIJE***Pogledajte stranicu 6.***Instalacija baterije**

1. Postavite bateriju u proizvod poravnavajući povišeni rub na bateriji s uutorom u ležištu baterije.
2. Prije početka rada provjerite jesu li jezičci na obim stranama baterije nasjeli u mjesto i da li je baterija učvršćena na proizvodu.
3. Za uklanjanje baterije otpustite jezičke.

**NAPOMENA:** Uvijek uklonite bateriju iz radija kad se ne koristi.**POVUCITE PREMA DOLJE FLEKSIBILNU ANTENU.**

Za smanjenje smetnji ili električnog šuma, produljite antenu ili pomaknite proizvod na višu razinu. Antena se preklapa prema dolje i van kada se ne koristi.

**UPRAVLJAČKA PLOČA**

	Način modulacije frekvencije
	Način modulacije amplitude
	Pomoćni način, omogućuje drugom uređaju audio pohranu ili sviraču da se priključi na proizvod
	Omogućuje bežičnu komunikaciju između proizvoda i drugog uređaja s omogućenim Bluetoothom
	Pritisnite za promjenu postavki sata, način zaslona
	Pritisnite za pohranu/pretpostavljanje FM/AM frekvencija u memoriji
	Pritisnite za uključivanje i isključivanje proizvoda
	Za odabir načina: FM, AM ili AUX, odspojite proizvod iz uparenog uređaja
	Za podešavanje volumena ili postavljanje vremena u načinu rada sata



Za automatsko skeniranje dostupnih FAm ili AM frekvencija

**LCD ZASLON**

Kada je baterija instalirana i proizvod ja u položaju UKLJUČENO, LCD zaslon prikazuje vrijeme, frekvenciju, način rada i postavke. Kada je baterija uklonjena i instalirana AAA baterija, LCD zaslon prikazuje samo vrijeme.

**NAPOMENA:** Ilustracije LCD zaslona prikazane u priručniku su samo primjeri frekvencija koje možete vidjeti na svom radiju i nisu točne frekvencije koje ste možda odabrali za slušanje.**GUMBI IZBORNIKA ZA NAVIGACIJU**

Koristite gumbе izbornika za navigaciju za uključivanje i isključivanje proizvoda, kontrolu glasnoće, promjenu frekvencija, prebacivanje između načina rada i postavljanje vremena.

**UKLJUČIVANJE I ISKLJUČIVANJE PROIZVODA***Pogledajte stranicu 8.*

- Pritisnite za uključivanje i isključivanje proizvoda.

**NAPOMENA:** Kada je proizvod uključen i instalirana je baterija, u LCD zaslonu prikazuje se simbol baterije. Ako je napunjenost baterije niska, treperavi pokazivač ispražnjenosti baterije prikazivat će se kao**IZBOR REŽIMA***Pogledajte stranicu 8.*

- Pritisnite za kruženje kroz dostupne načine.

Postoje četiri načina za odabir:

- FM način
- AM način
- AUX način
- BLUETOOTH® način

**NAPOMENA:** Kada je uključen, proizvod se vraća u zadnji korišteni način rada ako baterija nije odspajana. U slučaju gubitka napajanja u proizvodu, zaslon je u zadanom FM načinu rada.**PODEŠAVANJE GLASNOĆE***Pogledajte stranicu 8.*

Kad se radio uključi, vraća se na zadnju korišteni postavku glasnoće.

- Za povećanje glasnoće pritisnite .
- Za smanjenje glasnoće pritisnite .

**FM/AM PODEŠAVANJE***Pogledajte stranicu 9.*

Koristite i za podešavanje željene radio frekvencije. Odabrana frekvencija prikazana je na digitalnom zaslonu.

**Za ručno podešavanje frekvencije:**

Kratko pritisnite ◀ ili ▶ (nemojte pritisnuti i držati) za podešavanje jedne frekvencije.

1. Pritisnite i otpustite ◀ za podešavanje nižih frekvencija.
2. Pritisnite i otpustite ▶ za podešavanje nižih frekvencija.

**Za automatsko podešavanje frekvencije:**

1. Pritisnite i držite ◀ ili ▶ za automatsko podešavanje frekvencije.
2. Pritisnite ◀ ili ▶ za zaustavljanje skeniranja i odabir frekvencije.

Za smanjenje smetnji ili električnog šuma, podesite položaj antene ili pomaknite proizvod na višu razinu.

**SPREMANJE POSTAVKE U MEMORIJU**

*Pogledajte stranicu 10.*

Funkcija memorije sprema do 20 frekvencija kao postavke u memoriji radija. Možete spremiti do 10 frekvencija sa svaki FM i Am način rada.

**Podesite na željenu FM i AM frekvenciju.**

1. Pritisnite i držite **PRESET** sve dok „MEMORY” i broj položaj postavljanja trepere na zaslonu.
2. Pritisnite ◀ i ▶ odaberite broj položaja postavljanja.  
**NAPOMENA:** Postoji 10 položaja postavljanja za FM i 10 za AM. Na svakom položaju može se spremiti samo jedna stanica.
3. Ponovno pritisnite **PRESET** za spremanje frekvencije.

**Za podešavanje na postavljanje (fm ili am način):**

- Pritisnite i otpustite **PRESET** za kruženje kroz svaki broj postavljenog položaja i njegovu pridruženu frekvenciju.

**FUNKCIJA EKVALIZATORA**

Za podešavanje bass i/ili visokih postavki:

1. Pritisnite i držite **MODE** sve dok se prikazuje „b” (BASS). Ponovno pritisnite i „t” (TREBLE) se prikazuje.
2. Pritisnite + ili - sve dok se ne dostigne željena razina bassa ili visokih (-5 do 5). Pritisnite **MODE** za spremanje odabira.

**POSTAVLJANJE SATA**

*Pogledajte stranicu 11.*

1. Pritisnite i držite **OK/ESP** sve dok trepere sati.
2. Pritisnite + ili - za odabir sati.  
**NAPOMENA:** Vrijeme je prikazano samo u formatu 12 sati. Za odabir sati koji su popodne i prije ponoći, kružite po satima dok se ne prikaže „PM”.
3. Pritisnite i otpustite **OK/ESP** za zaključavanje u postavci sata. Treperi vrijeme u minutama.
4. Pritisnite + ili - za odabir željene minute
5. Pritisnite i otpustite **OK/ESP** za potvrdu vremena.

**KORIŠTENJE TELEFONA/MP3 SVIRAČA (NIJE UKLJUČENO) S PROIZVODOM**

*Pogledajte stranicu 12.*

**NAPOMENA:** Držać remena može se koristiti za osiguravanje MP3 svirača u položaju.

1. Pritisnite **MODE** sve dok je AUX način označen.
2. Prikjučite pomoćni kabel (nije uključen) na uređaj.

**NAPOMENA:**

- Telefona/MP3 svirač mora biti uključen i u PLAY načinu kako bi se čuo zvuk kroz zvučnik.
  - Prilikom priključivanja na radio sve upravljačke tipke telefona/MP3 svirača mogu se normalno koristiti.
  - Glasnoća za bilo koji uređaj spojen preko pomoćnog priključka može se podesiti korištenjem kontrole glasnoće za taj uređaj ili pomoću gumba + ili - na radiju.
  - Isključivanje radija ne isključuje telefona/MP3 svirač.
  - Pomoćni kabel nema funkciju punjenja.
3. Za potpune upute za rad za priključene uređaje, uvijek pogledajte priručnik koji je priložen s vašim uređajem.

**KORIŠTENJE UREĐAJA S OMOGUĆENIM BLUETOOTH® (NIJE UKLJUČENO) S PROIZVODOM**

*Pogledajte stranicu 13.*

1. Pritisnite **MODE** sve dok je BLUETOOTH® način nije označen.

**NAPOMENA:**

- Kada je proizvod prebačen na BLUETOOTH® način rada, proizvod će se pokušati upariti na uređaj s omogućenim BLUETOOTH®, a bit će treperiti na LCD zaslonu.
  - Proizvod se automatski pokušava spojiti na posljednji uparni uređaj. Ako veza ne može biti uspostavljena unutar pet sekunda, proizvod se postavlja dostupnim drugim BLUETOOTH® omogućenim uređajima.
  - BLUETOOTH® omogućeni uređaji moraju biti unutar 30 stopa od proizvoda i postavljeni na traženje/skeniranje.
2. Odaberite „RYOBI Radio” u svom popisu uređaja dostupnih BLUETOOTH® signala za uparivanje uređaja i proizvoda. Za vezu nisu potrebni zaporka ili PIN.

**NAPOMENA:**

- Kada je uređaj uspješno uparen s radiom, „bt” prestaje treperiti.
  - Kada je uređaj uparen s proizvodom, podaci za povezivanje uređaja su spremljeni u memoriju radija.
3. Pritisnite ◀ i ▶ za odlazak na prethodnu ili sljedeću pjesmu kada slušate audio is BLUETOOTH® omogućenog uređaja.
  4. Pritisnite i oslobodite **PRESET** za kruženje između pauziranja i reprodukcije audia.

**NAPOMENA:**

- Ove kontrole mogu biti podržane od strane BLUETOOTH® uređaja i aplikacije.
- Sve kontrole BLUETOOTH® omogućenog uređaja mogu se normalno koristiti tijekom uparivanja proizvoda.



- Glasnoća za sve uparene uređaje na proizvod može se podešavati korištenjem kontrole glasnoće za taj uređaj ili pritiskom **+** ili **-** na proizvodu.
5. Pritisnite i držite **PRESET** za odspajanje svih BLUETOOTH® omogućenih uređaja.
- NAPOMENA:** Kada je uređaj odspojen, „bt“ počinje treperiti na LCD zaslonu i proizvod počinje tražiti drugi uređaj.

## KORIŠTENJE ULAZA NAMIJENJENIH ZA PUNJENJE USB-A

Pogledajte stranicu 14.

Ulazi namijenjeni za punjenje usb-a osiguravaju punjenje napajanja od 5 V DC do 1 Amp za vaša mobilni telefon, MP3 svirač ili druge USB uređaje.

### OPREZ

Pokušaj punjenja uređaja označenih s više od 1 Amp, poput tableta, može oštetiti ulaz namijenjen za punjenje USB-a i/ili uređaj.

1. Priključite jedan kraj USB kabela (nije isporučeno) na vaš USB uređaj.
  2. Priključite drugi kraj USB kabela (nije isporučeno) na ulaz namijenjen za punjenje USB-a za početak punjenja uređaja.
- NAPOMENA:** Ulazi namijenjeni za punjenje usb-a osiguravaju samo napajanje; na osiguravaju nikakvu podatkovnu komunikaciju.

## ODRŽAVANJE

- Prilikom čišćenja plastičnih dijelova izbjegavajte koristiti kemijska sredstva. Većina plastika je podložna oštećenju od različitih vrsta komercijalnih kemijskih sredstava za čišćenje i mogu se oštetiti prilikom njihovog korištenja. Za uklanjanje prljavštine, prašine, ulja, masnoće itd., koristite suhe krpe.

### UPOZORENJE

Nikada ne dopustite kontakt plastičnih dijelova s tekućinom za kočnice, benzinom, proizvodima na bazi petroleja, sredstvima za odmašćivanje, idr. Kemikalije mogu oštetiti, oslabiti ili uništiti plastiku što može dovesti do ozbiljnih osobnih ozljeda.

Prilikom servisiranja, koristite samo originalne zamjenske dijelove od proizvođača. Korištenje nekih drugih dijelova može dovesti do opasnosti ili uzrokovati oštećenje alat.

## ZAŠTITA OKOLIŠA



Sirovine reciklirajte, umjesto da ih odlažete kao otpad. Kako biste zaštitili okoliš proizvod, dodatke i ambalažu treba odvojeno baciti u otpad.

## SIMBOLI



Sigurnosno upozorenje



CE usklađenost



EurAsian znak konformnosti



Molimo vas da prije pokretanja uređaja pažljivo pročitate upute.



Otpadni električni proizvodi ne treba da se odlažu s otpadom iz domaćinstva. Molimo da reciklirate gdje je to moguće. Potražite savjet od lokalnih vlasti ili prodavca kako reciklirati.



Varnost, učinkovitost in zanesljivost so bile pri načrtovanju vašega radia ključnega pomena.

### NAMEN UPORABE

Ta izdelek je namenjen za:

- poslušanje radia AM/FM, predvajalnikov MP3 in drugih avdio naprav
- polnjenje naprav z vhodom USB
- predvajanje zvoka iz naprav s tehnologijo BLUETOOTH®

Izdelka ne uporabljajte na noben način, ki ni predpisan za to napravo.

### SPLOŠNA VARNOSTNA OPOZORILA

#### ⚠ OPOZORILO

**Preberite vsa varnostna opozorila in navodila.** Neupoštevanje opozoril in navodil lahko privede do električnega udara, požara in/ali resnih poškodb. Vsa opozorila in vsa navodila shranite za bodočo referenco.

- Ne uporabljajte izdelka blizu vode.
- Čistite samo s suho krpo. Za čiščenje enote nikoli ne uporabljajte zavornih tekočin, bencina, izdelkov na osnovi petroleja ali katerih koli močnih topil. Če boste sledili temu pravilu, boste zmanjšali tveganje za izgubo nadzora in obrabo plastike.
- Ne prekrivajte prezračevalnih odprtin. Namestite v skladu z navodili proizvajalca.
- Izdelka ne nameščajte v zaprte knjižne omare ali na police brez primerne prezračevanja. Omogočite minimalno razdaljo 5 cm od drugih predmetov.
- Izdelka ne postavljajte blizu virov toplote, kot so radiatorji, grelci, štedilniki in druge naprave (vključno z ojačevalniki), ki proizvajajo toploto.
- Uporabljajte le priključke in dodatke, ki jih je priporočil proizvajalec.
- Servisiranje prepustite usposobljenemu osebu. Servisiranje je potrebno pri kakršnih koli poškodbah naprave, če se po napravi polije tekočina ali vanjo padejo predmeti, če je bila naprava izpostavljena dežju ali vlagi, ne deluje normalno ali je padla na tla.
- Pri servisiranju izdelka uporabljajte proizvajalčeve nadomestne dele, dodatke in priključke. Sledite navodilom v delu za vzdrževanje. Uporaba neoriginalnih nadomestnih delov ali nedosledno sledenje navodilom za vzdrževanje lahko povzroči tveganje za poškodbo.
- Spoznajte svoj izdelek. Natančno preberite uporabniški priročnik. Poučite se o uporabi in omejitvah izdelka, pa tudi o specifičnih potencialnih nevarnostih, ki so povezane z uporabo. Če boste upoštevali vsa pravila, boste zmanjšali možnost električnega udara, požara in hudih telesnih poškodb.

- Ne delajte z napravo v okolju, kjer je nevarnost eksplozije na primer v prisotnosti vnetljivih tekočin, plinov ali prahu. Naprave proizvajajo iskre, ki lahko vnamejo prah ali hlape.

### ELEKTRIČNA VARNOST

- Baterijsko napajanje izdelek z vgrajeno baterijo ali z ločenim baterijskim paketom morate polniti le s predpisanim polnilcem baterij. Polnilce, ki praviloma ustreza eni vrsti baterij, je morda nevaren in škodljiv, če z njim polnite drugo vrsto baterij.
- Baterijsko napajanje izdelek uporabljajte le skupaj s predpisano vrsto baterij. Uporaba drugačne vrste baterij bi lahko povzročila nevarnost požara.
- Uporabite 18 V litij-ionske baterije.

#### ⚠ OPOZORILO

V primeru nepravilne zamenjave baterije obstaja nevarnost eksplozije. Zamenjajte samo z isto ali enakovredno vrsto.

### OSEBNA VARNOST

- Radia ne uporabljajte za poslušanje glasbe ali zvočnih programov med uporabo strojev. Tako početje lahko povzroči odvratanje pozornosti, kar lahko privede do hudih telesnih poškodb.
- Radio lahko proizvaja take ravni zvokov, ki so lahko ob dolgotrajnem poslušanju škodljive. Poslušanje zelo glasne glasbe lahko povzroči izgubo sluha. Višja ko je glasnost, hitreje lahko pride do okvare sluha.

### UPORABA IN VZDRŽEVANJE NAPRAVE

- Ko baterije ne uporabljate, pazite, da bo odmaknjena od kovinskih predmetov, kot so papirne sponke, kovanci, ključi, žebliji, vijaki ali drugih majhni kovinski predmeti, ki bi lahko povzročili povezavo med obema terminaloma. Kratak stik zaradi povezanih baterijskih terminalov lahko povzroči iskre, opekline ali požar.
- Naprava naj bo suha, čista in brez madežev olja ter masti. Pri čiščenju vedno uporabite čisto krpo.
- Baterijskih izdelkov ni potrebno vključiti v električno vtičnico, zato so vedno v stanju delovanja. Pazite na morebitne nevarnosti, kadar izdelka ne uporabljate ali kadar menjavate dodatke. Če boste upoštevali vsa pravila, boste zmanjšali možnost električnega udara, požara in hudih telesnih poškodb.
- Baterijskih izdelkov ali baterij ne postavljajte v bližino ognja ali vročine. To zmanjša nevarnost eksplozije ter telesnih poškodb.
- Baterij ne uničite, mečite ali poškodujte. Baterije ali polnilnika, ki je padel ali prejel močan udarec, ne uporabljajte. Poškodovana baterija lahko eksplodira. Poškodovane ali izpraznjene baterije takoj odstranite, kot je predpisano.
- Blizu vira vžiga, kot je močan reflektor, baterija lahko eksplodira. Za zmanjšanje nevarnosti resnih telesnih



poškodb nikoli ne uporabljajte baterijsko napajanih naprav blizu odprtega ognja. Baterija ob eksploziji lahko odda leteče delce in kemične snovi. Če pridete v stik z njimi, takoj izperite z vodo.

- Baterij ne polnite v vlažnih ali mokrih pogojih. Če boste upoštevali vsa pravila, boste zmanjšali možnost električnega udara.
- Za najboljše rezultate morate baterije polniti na mestih s temperaturo nad 10 °C, vendar manj kot 38 °C. Da bi zmanjšali nevarnost telesnih poškodb, baterij ne shranjujte zunaj ali v vozilih.
- Obstaja nevarnost nenadzorovanih situacij, če se stroj uporablja pri temperaturi pod 0 °C ali nad 40 °C.
- V ekstremnih temperaturnih pogojih lahko pride do puščanja baterij. Če tekočina pride v stik z vašo kožo, jo takoj izperite z milom in vodo. Če tekočina pride v stik z očmi, jih najmanj 10 minut izpirajte s čisto vodo, nato pa takoj poiščite zdravniško pomoč. Če sledite temu navodilu, boste zmanjšali tveganje pred hudimi poškodbami.
- Da zmanjšate nevarnost telesnih poškodb ali električnega udara, izdelka ne uporabljajte kot igračo in ga ne puščajte v bližini otrok.
- Shranite ta navodila. Redno se sklicujte nanje in jih uporabljajte pri poučevanju drugih morebitnih uporabnikov te naprave. Če napravo komu posodite, priložite zraven tudi ta navodila.
- Uporabljenih baterij ne zavržite med gospodinjinske odpadke oziroma jih ne sežgite. Odnosite jih na primerno zbirno mesto oz. mesto za odstranjevanje.

### PREVAŽANJE LITJEVIH AKUMULATORJEV

Akumulator prevažajte v skladu z lokalnimi in državnimi uredbami in predpisi.

Upošteвайте vse posebne zahteve glede pakiranja in označevanja, kadar prevoz opravlja tretja oseba. Zagotovite, da akumulatorji med prevozom ne morejo priti v stik z drugimi akumulatorji ali prevodnimi materiali, tako da zaščitite izpostavljene konektorje z neprevodnimi izolacijskim pokrovi ali trakom. Ne prevažajte poškodovanih akumulatorjev oz. akumulatorjev, ki puščajo. Za nadaljnje informacije se obrnite na posredništvo.

### MONTAŽA

#### ⚠ OPOZORILO

Tega izdelka ne uporabljajte, če ni v celoti sestavljena ali če kateri koli del manjka oziroma je poškodovan. Če uporabljate nepravilno in nepopolno sestavljen izdelek oziroma s poškodovanimi ali manjkajočimi deli, lahko povzročite hude telesne poškodbe.

#### ⚠ OPOZORILO

Te naprave ne spreminjajte in ne izdelujte dodatkov ali priključkov, ki niso priporočljivi za uporabo s to napravo. Vsako tako spreminjanje je zloraba in lahko privede do tveganj, ta pa do hudih osebnih poškodb.

### DELOVANJE

#### ⚠ OPOZORILO

Ne dovolite si, da bi bili zaradi dobrega poznavanja naprave nepazljivi. Zapomnite si, da lahko že trenutek nepazljivosti povzroči težko poškodbo.

#### ⚠ OPOZORILO

Baterijo iz izdelka odstranite vedno, ko sestavljate dele, prilagajate napravo, jo čistite ali ko je ne uporabljate. Če odstranite vire energije, se izdelek ne bo mogel zagnati sama od sebe in zaradi tega ne bo prišlo do hudih telesnih poškodb.

#### ⚠ OPOZORILO

Izdelek ni vodoodporen. Ne potapljajte ga v tekočino. Če tega opozorila ne upoštevate, lahko pride do hudih osebnih poškodb.

### POZOR

Glede naprav, ki se priporočajo za uporabo kot priključek ali dodatek, se posvetujte z uporabniškim priročnikom. Primerna uporaba katere koli naprave, ki je pritrjena na izdelek, je odgovornost uporabnika. Nepravilna uporaba lahko poškoduje napravo ali izdelek.

#### ⚠ OPOZORILO

Radio lahko proizvaja take ravni zvokov, ki so lahko ob dolgotrajnem poslušanju škodljive. Poslušanje zelo glasne glasbe lahko povzroči izgubo sluha. Višja ko je glasnost, hitreje lahko pride do okvare sluha.

### NAMEŠČANJE/ZAMENJAVA BATERIJ AAA

*Glej stran 6.*

Priporočamo, da si pred zamenjavo baterij AAA za uro shranjene frekvence zapišete.

Imate 15 sekund za zamenjavo baterij AAA. Če baterij ne zamenjate v 15 sekundah, radio izgubi vse nastavitve, ki so že shranjene v pomnilniku, zato ga bo treba ponovno programirati.

Stare baterije vedno zamenjajte z novimi alkalnimi.

1. Odstranite baterijo, če je nameščena.
2. S pokrova baterij odvijte vijak. Odstranite vrata in jih



postavite na stran.

3. Namestite dve novi bateriji AAA glede na indikatorje polarnosti v prostoru za bateriji.  
**OPOMBA:** Ne mešajte novih in starih baterij. Ne mešajte, alkalnih in standardnih (ogljik-cinkovih) baterij ter baterij za ponovno polnjenje (nikelj-kadmijevih).
4. Zaprite pokrov prostora za baterijo in trdno privijte vijaka.

#### NAMEŠČANJE/ODSTRANJEVANJE BATERIJE

Glej stran 6.

##### Namestitev baterije

1. Baterijo položite v izdelek tako, da je oznaka na bateriji poravnana z utorom v priklopu za bateriji.
2. Zapaha na vsaki strani baterije se morata zaskočiti na svoje mesto. Pred začetkom dela zagotovite, da je baterija varno nameščena.
3. Odprite zaklep, da odstranite baterijo.

**OPOMBA:** Baterijo vedno odstranite iz radia, ko ga ne uporabljate.

#### ZLOŽLJIVA PRILAGODLJIVA ANTENA

Za zmanjšanje motenj in električnega hrupa, podaljšajte anteno ali premaknite izdelek na višje mesto. Ko je ne uporabljate, se antena zloži dol in na stran.

#### NADZORNA PLOŠČA

	Način frekvenčne modulacije
	Način amplitudne modulacije
	Pomožni način omogoča, da se na izdelek poveže dodatna naprava za hranjenje zvočnih zapisov ali predvajanje glasbe.
	Omogoča brezžično komunikacijo med izdelkom in drugo napravo s tehnologijo Bluetooth.
	Pritisnite, da spremenite nastavitve ure, prikaz načina.
	Pritisnite za shranjevanje/prednastavitev frekvenc AM/FM v spomin
	Pritisnite za vklop ali izklop izdelka
	Za izbiro načina: FM, AM ali AUX, odklopite izdelek od povezane naprave.
	Za prilagoditev glasnosti ali nastavitve časa, ko je aktiven način ure
	Za samodejno iskanje razpoložljivih frekvenc FM ali AM.

#### LCD ZASLON

Ko je baterija nameščena in izdelek v položaju ON, bo LCD zaslon kazal čas, frekvenco, način in nastavitve. Ko je akumulator odstranjen in so nameščene baterije AAA, bo LCD zaslon prikazoval samo čas.

**OPOMBA:** Ilustracije na LCD zaslonu, prikazane v priročniku so zgolj primer frekvenc, ki jih lahko vidite na radiu in niso točne frekvence, ki bi jih morda želeli poslušati.

#### GUMBI ZA NAVIGACIJO PO MENIJU.

Uporabite gumb za navigacijo po meniju, da vklopite ali izklopite izdelek, nadzirate glasnost, spremenite frekvenco, preklapljate med načini in nastavite čas.

#### VKLOP IN IZKLOP IZDELKA

Glej stran 8.

- Pritisnite za vklop in izklop izdelka.

**OPOMBA:** Ko je izdelek vklopljen in akumulator nameščen, bo na LCD zaslonu prikazan simbol baterije. Če je baterija slabo napolnjena, bo prikazan tudi utripajoč indikator slabe baterije

#### IZBIRA NAČINA

Glej stran 8.

- Pritisnite , da pregledate načine, ki so na voljo.

Izbirate lahko med štirimi načini:

- FM način
- AM način
- AUX način
- BLUETOOTH® način

**OPOMBA:** Ko je radio vklopljen, se bo izdelek vrnil na zadnji uporabljeni način, če baterija ni bila odklopljena. Če izdelek izgubi napajanje, se bo zaslon privzeto ponastavil na način FM.

#### NASTAVITEV GLASNOSTI

Glej stran 8.

Ko je radio vklopljen, se bo vrnil na zadnjo uporabljeno nastavitve glasnosti.

- Za povečanje glasnosti pritisnite .
- Za zmanjšanje glasnosti pritisnite .

#### NASTAVLJANJE AM/FM.

Glej stran 9.

Uporabite in za nastavitve na zeleno radio frekvenco. Izbrana frekvenca je prikazana na digitalnem zaslonu.

#### Za ročno nastavitve frekvence:

Norédami laipsniškai nustatyti dažnius, trumpai spustelékite arba (nelaikykite nuspaudę).

1. Norédami nustatyti žemesnį dažnį, paspauskite ir atleiskite .
2. Norédami nustatyti aukštesnį dažnį, paspauskite ir atleiskite .

**Za samodejno nastavitve frekvence:**

1. Norédami nastatyti dažnj automatiškai, paspauskite ir palaikykite ◀ arba ▶.
2. Norédami sustabdyti nuskaitymą ir pažymėti pasirinktą dažnj, paspauskite ◀ arba ▶.

Za zmanjšanje motenj ali električnega hrupa prilagodite položaj antene ali premaknite izdelek na višje mesto.

**SHRANJEVANJE PREDNASTAVITEV V POMNILNIK**

Glej stran 10.

V pomnilnik radia pod funkcijo pomnilnika lahko shranite do 20 prednastavljenih frekvenc. Za načina AM in FM lahko shranite do 10 frekvenc za vsakega.

**Nastavite želeno frekvenco AM in FM.**

1. Pritisnite in držite **[PRESET]**, dokler na zaslonu ne utripata »MEMORY« in številka prednastavljenega položaja.
2. Press ◀ and ▶ to choose a preset position number.  
**OPOMBA:** Obstaja 10 prednastavljenih položajev za FM in 10 za AM v vsakem prednastavljenem položaju je lahko shranjena samo ena postaja.
3. Zopet pritisnite **[PRESET]**, da shranite frekvenco.

**Za nastavitve na prednastavljene (način FM ali AM):**

- Pritisnite in spustite **[PRESET]**, da pregledate vsako številko prednastavljenega položaja in povezano frekvenco.

**FUNKCIJA IZENAČEVALNIKA**

Za prilagajanje nastavitve basa in/ali tonov:

1. Pritisnite in držite **[MODE]**, dokler se ne prikaže »b« (BAS) Pritisnite še enkrat in prikaže se "t" (TON).
2. Pritisnite + ali - za željen nivo basa ali tona (-5 to 5). Pritisnite **[MODE]** za shranjevanje izbora.

**NASTAVITEV URE**

Glej stran 11.

1. Pritisnite in držite **[OK/BSF]**, dokler ne začne utripati ura.
2. Pritisnite + ali -, da izberete uro.  
**OPOMBA:** Čas je prikazan samo v 12-urnem formatu. Za izbiro popoldanske ure preklaplajte med urami, dokler se ne zaslonu ne prikaže "PM".
3. Pritisnite in sprostite **[OK/BSF]**, da zaklenete nastavitve ure. Minutni čas utripa.
4. Pritisnite + ali -, da izberete želeno uro.
5. Zopet pritisnite in sprostite **[OK/BSF]**, da potrdite čas.

**UPORABA TELEFONA/PREDVAJALNIKA MP3 (NI PRILOŽEN) Z IZDELKOM**

Glej stran 12.

**OPOMBA:** S pasom za pritrditev lahko pritrdite MP3 predvajalnik.

1. Pritisnite **[MODE]**, da označite način AUX.
2. Pomožni kabel (ni priložen) povežite z napravo.  
**OPOMBA:**
  - Predvajalnik telefona/predvajalnika MP3 mora biti

vklopljen in v načinu PLAY, da se iz zvočnikov sliši zvok.

- Med povezavo z radiom lahko vse gumbje telefona/predvajalnika MP3 normalno uporabljate.
  - Glasnost za napravo, povezano prek dodatnega konektorja, lahko nastavite z gumbom za nastavitve glasnosti za to napravo ali z gumboma + ali - na radiu.
  - Če radio izklopite, se telefona/predvajalnika MP3 ne bo vklopil.
  - Pomožni kabel ni napajalni kabel.
3. Za celotna navodila za povezavo napravo vedno glejte priročnik, ki je bil priložen vaši napravi.

**UPORABA NAPRAVE S TEHNOLOGIJO BLUETOOTH® (NI PRILOŽENA) Z IZDELKOM**

Glej stran 13.

1. Pritisnite **[MODE]**, da se označi način BLUETOOTH®.

**OPOMBA:**

- Ko je izdelek preklopljen na način BLUETOOTH®, se bo poskušal povezati z napravo s tehnologijo BLUETOOTH® in na LCD zaslonu bo utripal "bt".
  - Izdelek se bo samodejno poskušal povezati z nazadnje povezano napravo. Če povezave ni mogoče vzpostaviti v petih sekundah, bo izdelek postal razpoložljiv drugim napravam s tehnologijo BLUETOOTH®.
  - Da se lahko povežejo z izdelkom, naprave s tehnologijo BLUETOOTH® ne smejo biti od izdelka oddaljeni dlje kot 9 metrov in morajo biti nastavljene na iskanje.
2. Če želite povezati napravo in izdelek, na seznamu razpoložljivih BLUETOOTH® signalov na napravi izberite "RYOBI Radio". Za povezavo ne potrebujete gesla ali kode PIN.

**OPOMBA:**

- Ko je naprava uspešno povezana z radiom, bo "bt" nehal utripati.
  - Ko je naprava povezana z izdelkom, se informacije za povezavo naprave shranijo v spominu radia.
3. Pritisnite ◀ in ▶, da se premaknete na prejšnjo ali naslednjo skladbo, ko predvajate zvok iz naprave s tehnologijo BLUETOOTH®.
  4. Pritisnite in sprostite **[PRESET]**, da preklapljate med predvajanjem in pavziranjem zvoka.

**OPOMBA:**

- Teh ukazov naprava BLUETOOTH® in aplikacija morda ne podpirata.
  - Vse naprave s tehnologijo BLUETOOTH® je mogoče normalno uporabljati, ko so povezane z izdelkom.
  - Glasnost za vsako napravo, povezano z izdelkom, je mogoče prilagoditi s pomočjo ukaza za glasnost za tisto napravo ali s pritiskom na + ali - na izdelku.
5. Pritisnite in držite **[PRESET]**, da odklopite vse naprave s tehnologijo BLUETOOTH®.  
**OPOMBA:** Ko je naprava odklopljena, bo na LCD





zaslonu začel utripati "bt" in izdelek bo začel iskati drugo napravo.

## UPORABA VRAT ZA POLNJENJE PREKO USB

Glej stran 14.

Vrata za polnjenje preko USB nudi moč polnjenja 5 voltov DC do 1 ampera za vaš mobilni telefon, predvajalnik MP3 ali druge USB naprave.

### POZOR

Poskus polnjenja naprav za več kot 1 amper, kot je tablica, lahko poškoduje vrata za polnjenje preko USB in/ali napravo.

1. Povežite en konec kabla USB (ni priložen) z napravo USB.
2. Povežite drug konec kabla USB (ni priložen) z vrati za polnjenje preko USB, da začnete s polnjenjem naprave.  
**OPOMBA:** Vrata za polnjenje preko USB nudijo samo napajanje, ne pa tudi zmožnosti za prenos podatkov.

## VZDRŽEVANJE

- Pri čiščenju plastičnih delov se izogibajte toplom. Večina vrst plastike se poškoduje, če uporabljate različne vrste komercialnih topil. Uporabite suhe krpe za odstranjevanje prahu, umazanije, olja, masti itd.

### ⚠ OPOZORILO

Zavorna tekočina, gorivo, izdelki na osnovi nafte, prodirajoče olje ipd. nikoli ne smejo priti v stik s plastičnimi deli. Kemikalije lahko poškodujejo, oslabijo ali uničijo plastiko, kar lahko ima za posledico tudi resne telesne poškodbe.

Za servisiranje uporabljajte samo nadomestne dele originalnega proizvajalca. Uporaba drugih delov lahko pomeni tveganje ali povzroči škodo na izdelku.

## ZAŠČITA OKOLJA



Namesto, da napravo zavržete, reciklirajte surovine. Napravo, pribor in embalažo je treba sortirati za okolju prijazno recikliranje.



## SIMBOLI



Varnostni alarm



Skladnost CE



EurAsian oznaka o skladnosti



Pred zagonom naprave pozorno preberite navodila.



Odpadne električne izdelke ne odlagajte skupaj z ostalimi gospodinjstvi odpadki. Reciklažo opravljajte na predpisanih mestih. Za nasvet se obrnite na lokalne oblasti.



Na dosiahnutie jednoduchej obsluhy a prevádzky boli pri navrhovaní tohto rádia najvyššou prioritou bezpečnosť, výkon a spoľahlivosť.

### ÚČEL POUŽITIA

Tento produkt je určený:

- na počúvanie rádia FM/AM, pre MP3 prehrávače a iné audio zariadenia
- na nabíjanie zariadení s podporou USB
- vysielania zvuku so zariadení s podporou BLUETOOTH®

Tento produkt nepoužívajte žiadnym iným spôsobom, ako je uvedené v účele použitia.

### VŠEOBECNÉ BEZPEČNOSTNÉ VÝSTRAHY

#### VAROVANIE

#### Prečítajte si všetky bezpečnostné výstrahy a pokyny.

Ak nerešpektujete a inštrukcie, môže to mať za následok úraz elektrickým prúdom, požiar a/alebo vážne zranenie. Odložte všetky výstrahy a pokyny pre budúce použitie.

- Nepoužívajte tento produkt v blízkosti vody.
- Čistite len suchou tkaninou. Na čistenie zariadenia nikdy nepoužívajte brzdovú kvapalinu, benzín, ropné produkty alebo silné rozpúšťadlá. Pri dodržaní tohto pravidla sa zníži riziko straty kontroly a opotrebovania plastu puzdra.
- Neblokujte žiadne vetracie otvory. Nainštalujte ho v súlade s pokynmi výrobcu.
- Neumiestňujte produkt do uzavretých knižníc alebo regálov bez primeraného vetrania. Nechajte minimálnu vzdialenosť 5 cm od všetkých cudzích predmetov.
- Neumiestňujte produkt do blízkosti zdrojov tepla, ako sú radiátory, regulátory tepla, sporáky či iné produkty (vrátane zosilňovačov), ktoré produkujú teplo.
- Používajte len nástavce a príslušenstvo špecifikované výrobcom.
- Všetok servis zverte kvalifikovaným servisným pracovníkom. Servis sa vyžaduje, keď dôjde k akémukoľvek poškodeniu produktu, vyliatiu kvapaliny alebo spadnutiu objektov do produktu, vystaveniu produktu dažďu alebo vlhkosti, produkt nefunguje štandardne alebo spadol.
- Pri vykonávaní servisu na produkte používajte len náhradné diely, príslušenstvo a nástavce výrobcu. Riadte sa pokynmi v sekcii Údržba v tomto návode. Pri použití neautorizovaných dielov alebo nedodržaní pokynov na údržbu môže vzniknúť riziko úrazu elektrickým prúdom alebo poranenia.
- Lár káňa produkten Dökladne si prečítajte návod na použitie. Naučte sa používať a obmedzenia produktu, ako aj špecifické potenciálne riziká s ním spojené.

Dodržiavaním tohto pravidla znižujete riziko úrazu elektrickým prúdom, požiaru alebo závažného poranenia.

- Nepracujte s produktom vo výbušných atmosférach, napríklad v blízkosti zápalných tekutín, plynov alebo prachu. Produkt môže vytvárať iskry, ktoré môžu podpáliť takýto prach alebo výpary.

### ELEKTRICKÁ BEZPEČNOSŤ

- Akumulátorový produkt s integrovanými akumulátormi alebo samostatnou jednotku akumulátora možno nabíjať len pomocou špecifikovanej nabíjačky na akumulátory. Nabíjačka, ktorá je vhodná pre jeden typ akumulátora, môže pri použití s iným akumulátorom spôsobiť riziko požiaru.
- Akumulátorový produkt používajte len s konkrétne určenou jednotkou akumulátora. Pri použití iných akumulátorov vzniká riziko požiaru.
- Používajte 18 V jednotku akumulátorov.

#### VAROVANIE

Pri nesprávnom vložení hrozí nebezpečenstvo explózie akumulátora. Vymeňte za rovnaký alebo ekvivalentný typ.

### OSOBNÁ BEZPEČNOSŤ

- Nepoužívajte rádio ani nepočúvajte hudobné či iné zvukové programy, keď pracujete so strojmi. V opačnom prípade môže dochádzať k narušovaniu pozornosti, ktoré by mohlo zapríčiniť poranenie osôb.
- Toto rádio dokáže vytvárať úrovne hlasitosti, ktoré môžu byť nebezpečné pre dlhodobý sluch. Posluch hudby pri vyššej hlasitosti ľubovoľne dlhý čas môže spôsobiť stratu sluchu následkom hluku. Čím vyššia hlasitosť, tým kratší čas, za ktorý môže dôjsť k poškodeniu vášho sluchu.

### POUŽÍVANIE A STAROSTLIVOSŤ O PRODUKT

- Keď sa jednotka akumulátora nepoužíva, nedávajte ju do blízkosti iných kovových objektov, ako sú papierové sponky, mince, kľúče, kince, skrutky či iné malé kovové predmety, ktoré by mohli skratovať svorky. Pri skratovaní svoriek akumulátora môže dôjsť k iskreniu, popáleninám alebo požiaru.
- Produkt udržiavajte suchý a čistý, bez zvyškov oleja či maziva. Na čistenie vždy používajte čistú utierku.
- Akumulátorové nástroje nemusia byť zapojené do elektrickej siete, preto sú neustále v prevádzkovom stave. Uvedomte si možné riziká, keď nepoužívate akumulátorový produkt alebo pri výmene príslušenstva. Dodržiavaním tohto pravidla znižujete riziko úrazu elektrickým prúdom, požiaru alebo závažného poranenia.
- Nedávajte akumulátorové zariadenia ani ich akumulátory do blízkosti ohňa alebo tepla. Znížte tak riziko explózie a možného poranenia.



- Jednotku akumulátora nedrhte, nezhodte na zem ani inak nepoškozujte. Nepoužívajte jednotku akumulátora alebo nabíjačku, ktoré spadli alebo dostali prudkú ranu. Poškodený akumulátor môže explodovať. Spadnutý alebo poškodený akumulátor ihneď zlikvidujte.
- Akumulátory môžu v prítomnosti zdroja zapalovania, napríklad signálnej žiarovky, explodovať. Na zníženie rizika závažného osobného poranenia nikdy nepoužívajte bezkáblový produkt v prítomnosti otvoreného ohňa. Explodovaný akumulátor môže vrhať trosky a chemikálie. V prípade zasiahnutia okamžite opláchnite vodou.
- Akumulátorové zariadenie nenabíjajte vo vlhkom alebo mokrom prostredí. Dodržiavaním tohto pravidla znižujete riziko úrazu elektrickým prúdom.
- För bästa resultat ska batteriet laddas upp på en plats där temperaturen är över 10°C men under 38°C. För att minska risken för allvarliga personskadorna ska det inte förvaras utomhus eller i fordon.
- Riziko vzniku neovládateľných situácií pri používaní pri teplotách prostredia pod 0°C alebo 40°C.
- Pri extrémnom prevádzkových alebo teplotných podmienkach môže dôjsť k vytečeniu akumulátora. Ak tekutina zasiahne pokožku, ihneď ju umyte mydlom a vodou. Ak tekutina zasiahne oči, umývajte ich čistou vodou minimálne 10 minút a potom okamžite vyhľadajte lekársku pomoc. Pri dodržaní tohto pravidla znižujete riziko závažného poranenia.
- Na zníženie rizika poranenia osôb a úrazu elektrickým prúdom sa tento produkt nesmie spúšťať ani umiestňovať tam, kde naň môžu dosiahnuť malé deti.
- Uschovajte si tieto inštrukcie. Občas si ho pozrite a použite ho na zaškolenie iných osôb, ktoré môžu tento produkt používať. Ak niekto tento produkt požičiate, priložte k nemu aj tento návod.
- Použité jednotky akumulátorov nevyhadzujte do komunálneho odpadu ani ich nespáľujte. Odovzdajte ich na príslušné zberné miesto/miesto likvidácie.

### PREPRAVA LÍTOVÝCH AKUMULÁTOROV

Akumulátor prepravujte v súlade s miestnymi smericami a nariadeniami.

Keď akumulátory prepravuje tretia strana, dodržiavajte všetky požiadavky na balení a označení. Zabezpečte, aby počas prepravy akumulátory neprišli do kontaktu s inými akumulátormi ani vodivými materiálmi – chráňte obnažené konektory pomocou izolácie, nevodivými viečkami alebo páskou. Neprepravujte akumulátory, ktoré sú prasknuté alebo vytekajú. Ďalšie pokyny zistíte u nasledujúcej spoločnosti.

### MONTÁŽ

#### ⚠ VAROVANIE

Ne používajte produkt, pokiaľ nie je úplne zmontovaný alebo ak sa zdá, že nejaká časť chýba alebo je poškodená. Pri používaní produktu, ktorý nie je správne a kompletne zmontovaný alebo má poškodené alebo chýbajúce diely, môže dôjsť k závažnému osobnému poraneniu.

#### ⚠ VAROVANIE

Nepokúšajte sa modifikovať tento produkt ani nevytvárajte príslušenstvo alebo nástavce, ktoré nie sú odporúčané pre použitie s týmto produktom. Akékoľvek takéto úpravy sú zneužitím a môžu mať za následok nebezpečný stav, ktorý môže viesť k možnému vážnemu zraneniu osôb.

### PREVÁDZKA

#### ⚠ VAROVANIE

Zoznámte sa s výrobkami a používajte ich opatrne. Zapamätajte si, že sekunda nepozornosti môže spôsobiť vážne zranenie.

#### ⚠ VAROVANIE

Keď montujete diely, čistíte alebo keď nástroj nepoužívate, vždy vyberte jednotku akumulátora z produktu. Pri odpojení týchto zdrojov napájania zabránite náhodnému spusteniu, ktoré by mohlo spôsobiť závažné osobné poranenie.

#### ⚠ VAROVANIE

Tento produkt nie je vodotesný. Neponárajte produkt do kvapaliny. Pri nerešpektovaní tejto výstrahy môže dôjsť k vážnemu poraneniu osôb.

### UPOZORNENIE

Informácie o všetkých zariadeniach odporúčaných na použitie ako nástavce alebo príslušenstvo vždy nájdete v návode. Správne použitie ľubovoľného zariadenia, ktoré sa pripojí k produktu, je výhradne na zodpovednosť obsluhujúcej osoby. Pri nesprávnom použití môže dôjsť k poškodeniu zariadenia alebo produktu.

**VAROVANIE**

Toto rádio dokáže vytvárať úrovne hlasitosti, ktoré môžu byť nebezpečné pre dlhodobý sluch. Posluch hudby pri vyššej hlasitosti ľubovoľne dlhý čas môže spôsobiť stratu sluchu následkom hluku. Čím vyššia hlasitosť, tým kratší čas, za ktorý môže dôjsť k poškodeniu vášho sluchu.

**VLOŽENIE/VYBRATIE AKUMULÁTOROV TYPU AAA**

Viď strana 6.

Odporúča sa zapísať si uložené kanály pred výmenou akumulátorov typu AAA.

Na výmenu akumulátorov AAA je k dispozícii 15-sekundový časový interval. Ak akumulátory nevymeníte do 15 sekúnd, rádio stratí všetky nastavenia, ktoré boli predtým uložené do pamäte a bude potrebné znova ich naprogramovať.

Pri výmene vždy používajte nové alkalické akumulátory.

1. Vyberte jednotku akumulátora, ak je vložená.
2. Uvoľnite skrutky na kryte akumulátorov. Odstráňte dvierka a odložte ich nabok.
3. Namontujte dva nové akumulátory AAA podľa označenia polaritu vnútri priečniku na akumulátory.

**POZNÁMKA:** Nemiešajte staré a nové batérie. Nemiešajte alkalické, štandardné (uhlíkovko-zinkové) alebo nabíjateľné (nikel-kadmiové) batérie.

4. Znova nasadte kryt akumulátorov a zaistite ho skrutkou.

**VLOŽENIE/VYBRATIE JEDNOTKY AKUMULÁTORA**

Viď strana 6.

**Instalácia súpravy batérie**

1. Vložte jednotku akumulátora do produktu, pričom zarovnajete rebro na jednotke akumulátora s drážkou v otvore akumulátora.
2. Ubezpečte sa, či západky na každej strane súpravy batérie zapadnú na svoje miesto a či je súprava batérie zaistená v produkte pred začatím prevádzky.
3. Zatláčte západky a vyberte jednotku akumulátora

**POZNÁMKA:** Keď produkt nepoužívate, vždy vyberte jednotku akumulátora z produktu.

**SKLADACIA OHYBNÁ ANTÉNA**

Ak chcete potlačiť interferenciu alebo elektrický šum, vysuňte anténu alebo zdvihnite produkt vyššie. Keď sa anténa nepoužíva, zloží sa smerom nadol a von.

**OVLÁDACÍ PANEL**

<b>FM</b>	Režim frekvenčnej modulácie
<b>AM</b>	Režim amplitúdovej modulácie

<b>AUX</b>	Pomocný režim, umožňuje pripojenie ďalšieho zvukového záznamového zariadenia alebo prehrávača k produktu
<b>BLUETOOTH</b>	Umožňuje bezdrôtovú komunikáciu medzi produktom a iným zariadením s podporou Bluetooth
<b>CLK / DSPY</b>	Stlačením zmeníte nastavenia hodín, zobrazenie režimu
<b>PRESET</b> ►	Stlačením uložíte/predvolíte frekvencie FM/AM do pamäte
<b>⏻</b>	Stlačením zapnete a vypnete produkt
<b>MODE</b>	Výber režimu: FM, AM alebo AUX, odpojiť produkt od spárovaného zariadenia
<b>— VOL. +</b>	Nastavenie hlasitosti alebo nastavenie času v režime hodín
<b>◀ SCAN ▶</b>	Na automatické skenovanie dostupných frekvencií FM alebo AM

**LCD DISPLEJ**

Keď je vložená jednotka akumulátora a produkt je v zapnutej polohe, LCD displej zobrazí čas, frekvenciu, režim a nastavenia. Pri vybratí jednotky akumulátora a vložení akumulátorov AAA zobrazí LCD displej len čas.

**POZNÁMKA:** Vyobrazenia LCD displeja uvedené v návode sú len príklady frekvencií, ktoré môžete vidieť na rádiu a nie sú to presné frekvencie, ktoré si môžete zvoliť na počúvanie.

**TLAČIDLÁ NAVIGÁCIE V PONUKE**

Pomocou tlačidiel navigácie v ponuke zapnete a vypnete produkt, ovládajte hlasitosť, meníte frekvencie, prepínate medzi režimami a nastavíte čas.

**ZAPNUTIE A VYPNUTIE PRODUKTU**

Viď strana 8.

- Tlačidlom **⏻** zapnete a vypnete produkt.

**POZNÁMKA:** Keď je produkt zapnutý a je vložená jednotka akumulátora, LCD displej zobrazí symbol batérie. Ak je akumulátor už takmer vybitý, zobrazí sa aj indikátor blikajúceho takmer vybitého akumulátora

**VOĽBA REŽIMU**

Viď strana 8.

- Tlačidlom **MODE** cyklicky prechádzate po dostupných režimoch.

Na výber máte štyri režimy:

- Režim FM
- Režim AM
- Režim AUX



- Režim BLUETOOTH®

**POZNÁMKA:** Po zapnutí sa produkt vráti do posledného použitého režimu, pokiaľ nedošlo k odpojeniu akumulátora. V prípade, že dôjde k prerušeniu napájania produktu, režim sa vráti do predvoleného režimu FM.

### NASTAVENIE HLASITOSTI

Vid' strana 8.

Po zapnutí sa rádio vráti na posledné nastavenie hlasitosti.

- Hlasitosť zvýšite tlačidlom **+**.
- Hlasitosť znížite tlačidlom **-**.

### LADENIE FM/AM

Vid' strana 9.

Pomocou tlačidiel **◀ ▶** naladíte požadovanú rozhlasovú frekvenciu. Zvolená frekvencia sa zobrazí na digitálnom displeji.

#### Manuálne naladenie frekvencie:

Pomocou tlačidiel **◀ ▶** naladíte požadovanú rozhlasovú frekvenciu

1. Stlačením a uvoľnením tlačidla **◀** naladíte nižšiu frekvenciu.
2. Stlačením a uvoľnením tlačidla **▶** naladíte vyššiu frekvenciu.

#### Automatické naladenie frekvencie:

1. Stlačením a podržaním tlačidla **◀** alebo **▶** naladíte frekvenciu automaticky.
2. Stlačením tlačidla **◀** alebo **▶** zastavíte prehľadávanie a vyberiete frekvenciu.

Ak chcete potlačiť interferenciu alebo elektrický šum, upravte polohu antény alebo zdvihnite produkt vyššie.

### ULOŽENIE PREDVOLBY DO PAMÄTE

Vid' strana 10.

Funkcia pamäte dokáže do pamäte rádia uložiť až 20 predvolieb frekvencií. Môžete uložiť až 10 frekvencií v režime FM a MW.

#### Nalad'te požadovanú frekvenciu FM alebo AM.

1. Stlačte a podržte tlačidlo **[PRESET]**, kým na obrazovke neblíka nápis „MEMORY“ a číslo polohy predvolby.
2. Stlačením tlačidla **◀ ▶** vyberiete číslo polohy predvolby.

**POZNÁMKA:** K dispozícii je 10 polôh predvolieb pre FM a 10 pre AM Na každú polohu predvolby je možné uložiť len jednu stanicu.

3. Opätovným stlačením tlačidla **[PRESET]** uložíte frekvenciu.

#### Naladenie na predvolby (režim FM alebo AM):

- Stlačením a uvoľnením tlačidla **[PRESET]** prechádzate cyklicky po každom čísle polohy predvolby a jeho priradenej frekvencii.

### FUNKCIE EKVALIZÉRA

Úprava nastavení basov a výšok:

1. Stlačte a podržte tlačidlo **[MODE]**, kým sa nezobrazí písmeno „b“ (BASS). Stlačte znova a zobrazí sa písmeno „t“ (TREBLE).
2. Stláčajte tlačidlo **+** alebo **-**, kým nedosiahnete požadovanú úroveň basov alebo výšok (-5 až 5). Stlačením tlačidla **[MODE]** uložíte výber.

### NASTAVENIE HODÍN

Vid' strana 11.

1. Stlačte a podržte tlačidlo **[BATT]**, kým neblíka hodina času
2. Stlačením tlačidla **+** alebo **-** vyberte hodinu.  
**POZNÁMKA:** Čas sa zobrazuje len v 12-hodinovom formáte Ak chcete vybrať hodinu, ktorá je popoludní a pred poňocou, prechádzajte cyklicky hodinami, kým sa na displeji nezobrazí "PM".
3. Stlačením a uvoľnením tlačidla **[BATT]** uzamknete nastavenie hodiny. Bliká minúta času.
4. Stlačením tlačidla **+** alebo **-** vyberte požadovanú minútu.
5. Opätovným stlačením a uvoľnením tlačidla **[BATT]** potvrdíte čas.

### POUŽITIE TELEFÓNU/MP3 PREHRÁVAČA S PRODUKTOM (NIE JE SÚČASŤOU DODÁVKY)

Vid' strana 12.

**POZNÁMKA:** Úchytný remienok možno použiť na uchytenie MP3 prehrávača na mieste.

1. Stláčajte tlačidlo **[MODE]**, kým sa nezvýrazní režim AUX.
2. Pripojte k zariadeniu pomocný kábel (nie je súčasťou dodávky).

#### POZNÁMKA:

- Aby bolo z reproduktora počuť zvuk, telefón/MP3 prehrávač musí byť zapnutý a v režime prehrávania, aby bolo v reproduktoroch počuť zvuk.
- Všetky ovládacie prvky prehrávača telefónu/MP3 možno štandardne používať počas pripojenia k rádiu.
- Hlasitosť pre ľubovoľné zariadenie pripojené cez pomocný konektor možno nastaviť prostredníctvom ovládacieho prvku hlasitosti pre toto zariadenie alebo pomocou tlačidiel **+** a **-** na rádiu.
- Pri vypnutí rádia sa nevypne telefónu/MP3 prehrávač.
- Pomocný kábel neumožňuje funkciu nabíjania.

3. Kompletný návod na obsluhu pre pripojené zariadenia nájdete vždy v návode, ktorý bol priložený k vášmu zariadeniu.

### POUŽITIE ZARIADENIA S PODPOROU BLUETOOTH® S PRODUKTOM (NIE JE SÚČASŤOU DODÁVKY)

Vid' strana 13.

1. Stláčajte tlačidlo **[MODE]**, kým sa nezvýrazní režim BLUETOOTH®.

**POZNÁMKA:**

- Keď je produkt prepnutý v režime BLUETOOTH®, pokúsi sa spárovať so zariadením s podporou BLUETOOTH® a na LCD displeji bude blikať nápis "bt".
  - Produkt sa automaticky pokúsi pripojiť sa k poslednému zariadeniu, s ktorým bol spárovaný. Ak pripojenie nie je možné vytvoriť do piatich sekúnd, produkt sa sprístupní ostatným zariadeniam s podporou BLUETOOTH®.
  - Zariadenia s podporou BLUETOOTH® sa musia nachádzať do vzdialenosti 10 m od produktu a nastavené na vyhľadávanie/prehľadávanie, aby sa spárovali s produktom.
2. Ak chcete spárovať zariadenie a produkt, zo zoznamu dostupných signálov BLUETOOTH® vyberte "RYOBI Radio". Na pripojenie sa nevyžaduje žiadny PIN ani heslo.

**POZNÁMKA:**

- Po úspešnom spárovaní zariadenia s rádiom nápis "bt" prestane blikať.
  - Keď je zariadenie spárované s produktom, informácie na pripojenie zariadenia sa uložia do pamäte rádia.
3. Stlačením tlačidla ◀ a ▶ prejdete na predchádzajúcu alebo nasledujúcu stopu pri vysielaní zvuku zo zariadenia s podporou BLUETOOTH®.
4. Stlačením a uvoľnením tlačidla  cyklicky prechádzate medzi pozastavením a prehrávaním zvuku.

**POZNÁMKA:**

- Tieto ovládacie prvky nemusia byť podporované zariadením s podporou BLUETOOTH® a aplikáciou.
- Všetky ovládacie prvky zariadenia s podporou BLUETOOTH® možno štandardne používať počas spárovania k produktu.
- Hlasitosť pre ľubovoľné zariadenie spárované s produktom možno upraviť pomocou ovládacieho prvku hlasitosti pre toto zariadenie alebo stlačením tlačidla + alebo - na produkte.

5. Stlačením a podržaním tlačidla  odpojíte všetky zariadenia s podporou BLUETOOTH®.

**POZNÁMKA:**

Keď je zariadenie odpojené, na LCD displeji začne blikať nápis "bt" a produkt začne hľadať iné zariadenie.

**POUŽITIE VYHRADENÉHO NABÍJACIEHO PORTU USB**

Viď strana 14.

Vyhradený nabíjací port USB zabezpečuje nabíjací výkon 5 V jednosm. prúdu až 1 A pre mobilný telefón, MP3 prehrávač či iné zariadenia USB.

1. Jeden koniec kábla USB (nie je súčasťou dodávky) pripojte k zariadeniu USB.
2. Druhý koniec kábla USB (nie je súčasťou dodávky) pripojte k vyhradenému napájacemu portu USB a zariadenie sa začne nabíjať.

**POZNÁMKA:** Vyhradený napájací port USB zabezpečuje len napájanie; nemá žiadne funkcie údajovej komunikácie.

**ÚDRŽBA**

- Vyhybajte sa použitiu rozpúšťadiel pri čistení plastových častí. Väčšina plastov je náchylných na poškodenie rôznymi druhmi komerčných rozpúšťadiel a ich používaním sa môžu poškodiť. Na odstránenie špiny, prachu, oleja, maziva a pod. použite suché tkaniny.

**VAROVANIE**

Dbajte na to, aby do kontaktu s plastovými dielmi nikdy neprišli do kontaktu brzdové kvapaliny, benzín, ropné produkty, prenikavé oleje a pod. Chemikálie môžu poškodiť, oslabiť, alebo zničiť plastové časti a tak spôsobiť vážne zranenie.

Pri servise používajte len originálne náhradné diely výrobcu. Použitie iných dielov môže predstavovať riziko alebo spôsobiť poškodenie produktu.

**OCHRANA ŽIVOTNÉHO PROSTREDIA**

Surové materiály recyklujte, nelikvidujte ich ako odpad. Produkt, príslušenstvo a obal je potrebné separovať a recyklovať spôsobom neškodným pre životné prostredie.

**SYMBOLY**

Výstražná značka



Zhoda CE



Euroázijská značka zhody



Pred spustením zariadenia si pozorne prečítajte tento návod.



Opatrované elektrické zariadenia by ste nemali odhadzovať do domového odpadu. Prosíme o recykláciu ak je možné. Kontaktujte miestne úrady, alebo predajcu pre viac informácií o hľadavom ekologického spracovania.

**UPOZORNENIE**

Pri pokuse nabíjať zariadenia s menovitým prúdom vyšším ako 1 A, ako je tablet, by mohlo dôjsť, k poškodeniu vyhradeného nabíjacieho portu USB alebo zariadenia.



Στον σχεδιασμό του ραδιοφώνου σας έχει δοθεί μέγιστη προτεραιότητα στην ασφάλεια, την απόδοση και την αξιοπιστία.

### ΠΡΟΟΡΙΖΟΜΕΝΗ ΧΡΗΣΗ

Το προϊόν διατίθεται για τις εξής χρήσεις:

- ακρόαση ραδιοφωνικών σταθμών FM/AM, συσκευών αναπαραγωγής MP3 και άλλων ηχητικών συσκευών
- φόρτιση συσκευών με USB
- ζωντανή αναπαραγωγή ήχου από συσκευές με BLUETOOTH®

Μην χρησιμοποιείτε το προϊόν με τρόπο διαφορετικό από αυτόν που αναφέρεται για τη χρήση του.

### ΓΕΝΙΚΕΣ ΠΡΟΕΙΔΟΠΟΙΗΣΕΙΣ ΑΣΦΑΛΕΙΑΣ

#### ⚠ ΠΡΟΕΙΔΟΠΟΙΗΣΗ

**Διαβάστε όλες τις συστάσεις ασφαλείας και τις οδηγίες.** Αν δεν τηρηθούν οι προειδοποιήσεις και οδηγίες, υπάρχει κίνδυνος ηλεκτροπληξίας, φωτιάς και / ή σοβαρού τραυματισμού. Φυλάσσετε όλες τις προειδοποιήσεις και οδηγίες για μελλοντική χρήση.

- Μην χρησιμοποιείτε το προϊόν κοντά σε νερό.
- Καθαρίζετε το προϊόν μόνο με ένα στεγνό πανί. Μην χρησιμοποιείτε ποτέ υγρά φρένων, βενζίνη, προϊόντα με βάση το πετρέλαιο ή οποιαδήποτε άλλα ισχυρά διαλυτικά για τον καθαρισμό της μονάδας. Ακολουθώντας αυτόν τον κανόνα, μειώνετε τον κίνδυνο απώλειας ελέγχου και φθοράς του εσωτερικού πλαστικού.
- Μην κλείνετε τυχόν οπές εξαερισμού. Εγκαταστήστε το προϊόν σύμφωνα με τις οδηγίες του κατασκευαστή.
- Μην τοποθετείτε το προϊόν σε κλειστές βιβλιοθήκες ή ράφια χωρίς κατάλληλο εξαερισμό. Παρέχετε ελάχιστη απόσταση 5 εκ από κάθε άλλο αντικείμενο.
- Μην τοποθετείτε το προϊόν κοντά σε πηγές θερμότητας όπως καλοριφέρ, θερμάστρες, φούρνους ή άλλα προϊόντα (συμπεριλαμβανομένων των ενισχυτών) που παράγουν θερμότητα.
- Χρησιμοποιείτε μόνο τα εξαρτήματα και προσαρτήματα που ορίζονται από τον κατασκευαστή.
- Για εργασίες σέρβις, απευθυνθείτε μόνο σε ειδικευμένο προσωπικό. Το σέρβις είναι απαραίτητο όταν το προϊόν έχει υποστεί οποιαδήποτε φθορά, έχει παρουσιαστεί διαρροή υγρού ή τα αντικείμενα έχουν ριφθεί στο έδαφος, το προϊόν έχει εκτεθεί σε βροχή ή υγρασία, δεν λειτουργεί σωστά ή έχει υποστεί πτώση.
- Κατά τη διάρκεια εργασιών σέρβις στο προϊόν, να χρησιμοποιούνται μόνο αυθεντικά εξαρτήματα, ανταλλακτικά και προσαρτήματα του κατασκευαστή. Ακολουθήστε τις οδηγίες στην ενότητα συντήρησης αυτού του εγχειριδίου. Η χρήση μη εξουσιοδοτημένων εξαρτημάτων ή η μη τήρηση των οδηγιών συντήρησης

μπορεί να προκαλέσει κίνδυνο ηλεκτροπληξίας ή τραυματισμού.

- Εξοικειωθείτε με το προϊόν σας. Διαβάστε προσεκτικά το εγχειρίδιο χρήσης. Μάθετε τις εφαρμογές και τους περιορισμούς του προϊόντος, καθώς και τους πιθανούς κινδύνους που σχετίζονται με τη χρήση του. Θα μειώσετε έτσι τον κίνδυνο ηλεκτροπληξίας, πυρκαγιάς ή σοβαρού τραυματισμού.
- Μην χρησιμοποιείτε το προϊόν σε εκρηκτικές ατμόσφαιρες, όπως στην παρουσία εύφλεκτων υγρών, αερίων ή σκόνης. Το προϊόν μπορεί να δημιουργήσει σπινθήρες που μπορεί να προκαλέσουν ανάφλεξη στη σκόνη ή τις αναθυμιάσεις.

### ΗΛΕΚΤΡΙΚΗ ΑΣΦΑΛΕΙΑ

- Προϊόντα που λειτουργούν με εσωτερικές ή ξεχωριστές μπαταρίες θα πρέπει να επαναφορτίζονται μόνο με τον συγκεκριμένο φορτιστή για την αντίστοιχη μπαταρία. Κάθε φορτιστής μπορεί να είναι κατάλληλος μόνο για έναν τύπο μπαταρίας και να προκαλέσει κίνδυνο φωτιάς αν χρησιμοποιηθεί με μπαταρία άλλου τύπου.
- Χρησιμοποιείτε τα προϊόντα που λειτουργούν με μπαταρίες μόνο με μπαταρίες ειδικά σχεδιασμένες για αυτά. Η χρήση άλλων μπαταριών μπορεί να προκαλέσει κίνδυνο φωτιάς.
- Χρησιμοποιείτε μπαταρίες λιθίου-όντων 18 V.

#### ⚠ ΠΡΟΕΙΔΟΠΟΙΗΣΗ

Κίνδυνος έκρηξης σε περίπτωση εσφαλμένης τοποθέτησης μπαταρίας. Αντικαταστήστε μόνο με ίδια ή αντίστοιχου τύπου.

### ΠΡΟΣΩΠΙΚΗ ΑΣΦΑΛΕΙΑ

- Μην χρησιμοποιείτε το ραδιόφωνο για να ακούσετε μουσική ή άλλα ηχητικά προγράμματα όσο χρησιμοποιείτε μηχανήματα. Αυτό μπορεί να σας αποσπάσει, προκαλώντας σοβαρό τραυματισμό.
- Το ραδιόφωνο μπορεί να παράγει επίπεδα ήχου επικίνδυνα μετά από παρατεταμένη ακρόαση. Η ακρόαση μουσικής με υψηλή ένταση για οποιαδήποτε χρονική περίοδο μπορεί να προκαλέσει βαρηκοία λόγω θορύβου. Όσο υψηλότερη είναι η ένταση, τόσο λιγότερος χρόνος απαιτείται για να επηρεαστεί η ακοή σας.

### ΧΡΗΣΗ ΚΑΙ ΦΡΟΝΤΙΔΑ ΠΡΟΪΟΝΤΟΣ

- Όταν η μπαταρία δεν χρησιμοποιείται, διατηρείτε την μακριά από άλλα μεταλλικά αντικείμενα όπως συνδετήρες, κέρματα, κλειδιά, καρφιά, βίδες ή άλλα μικρά μεταλλικά αντικείμενα που μπορούν να δημιουργήσουν σύνδεση μεταξύ των τερματικών. Το βραχυκύκλωμα των τερματικών της μπαταρίας μπορεί να προκαλέσει σπινθήρες, εγκαύματα ή φωτιά.
- Κρατήστε το προϊόν στεγνό, καθαρό και χωρίς λάδια ή γράσα. Χρησιμοποιείτε πάντα ένα καθαρό πανί όταν το καθαρίζετε.



- Τα προϊόντα μπαταρίας δεν χρειάζεται να συνδεθούν σε ηλεκτρική πρίζα, επομένως είναι πάντα σε κατάσταση λειτουργίας. Προσέχετε τους πιθανούς κινδύνους όταν δεν χρησιμοποιείτε το προϊόν ή όταν αλλάζετε εξαρτήματα. Θα μειώσετε έτσι τον κίνδυνο ηλεκτροπληξίας, πυρκαγιάς ή σοβαρού τραυματισμού.
- Μην τοποθετείτε τα προϊόντα που λειτουργούν με μπαταρίες ή τις μπαταρίες τους κοντά σε φωτιά ή θερμότητα. Έτσι μειώνετε τον κίνδυνο έκρηξης και πιθανού τραυματισμού.
- Μην πιέζετε, ρίχνετε ή φθείρετε την μπαταρία. Μην χρησιμοποιείτε μπαταρίες ή φορτιστές που έχουν πέσει ή δεχθεί δυνατό χτύπημα. Οι φθαρμένες μπαταρίες μπορεί να προκαλέσουν έκρηξη. Απορρίψτε κατάλληλα μπαταρίες που έχουν πέσει ή φθαρεί αμέσως.
- Οι μπαταρίες μπορούν να προκαλέσουν έκρηξη αν υπάρχει εστία ανάφλεξης, όπως φλόγα εναύσματος. Για να μειώσετε τον κίνδυνο σοβαρού τραυματισμού, μην χρησιμοποιείτε ποτέ ασύρματα προϊόντα όταν υπάρχει ανοιχτή φλόγα. Αν η μπαταρία εκραγεί, μπορεί να εκκινήσει υπολείμματα και χημικά. Σε περίπτωση επαφής με αυτά, ξεπλύνετε αμέσως με νερό.
- Μην φορτίζετε το προϊόν μπαταρίας σε υγρές τοποθεσίες ή συνθήκες υγρασίας. Θα μειώσετε έτσι τον κίνδυνο ηλεκτροπληξίας.
- Για καλύτερα αποτελέσματα, το προϊόν που λειτουργεί με μπαταρία θα πρέπει να φορτίζεται σε χώρο όπου η θερμοκρασία είναι μεταξύ 10°C και 38°C. Για να μειώσετε τον κίνδυνο σοβαρού τραυματισμού, μην αποθηκεύετε τα προϊόντα σε εξωτερικό χώρο ή σε οχήματα.
- Κίνδυνος ανεξέλεγκτων καταστάσεων όταν η συσκευή χρησιμοποιείται σε θερμοκρασία περιβάλλοντος κάτω από τους 0°C ή πάνω από τους 40°C.
- Σε συνθήκες ακραίας χρήσης ή σε ακραίες θερμοκρασίες, μπορεί να προκληθεί διαρροή μπαταρίας. Αν το υγρό της μπαταρίας έρθει σε επαφή με το δέρμα σας, πλυθείτε αμέσως με σαπούνι και νερό. Αν το υγρό έρθει σε επαφή με τα μάτια σας, ξεπλύνει τα με καθαρό νερό για τουλάχιστον 10 λεπτά και ζητήστε άμεση ιατρική βοήθεια. Ακολουθώντας αυτόν τον κανόνα, μειώνετε τον κίνδυνο σοβαρού τραυματισμού.
- Για να μειώσετε τον κίνδυνο τραυματισμού και ηλεκτροπληξίας, μην αφήνετε μικρά παιδιά να παίζουν με το προϊόν και μην το τοποθετείτε σε σημείο που μπορούν να το φτάσουν.
- Φυλάξτε αυτοεπίσημο οδηγό. Συμβουλευτείτε συχνά τις οδηγίες και χρησιμοποιήστε τις για να ενημερώσετε άλλα άτομα που μπορεί να χρησιμοποιήσουν το προϊόν. Αν δανείσετε σε κάποιον το προϊόν, δώστε μαζί και αυτές τις οδηγίες.
- Μην απορρίψτε χρησιμοποιημένες μπαταρίες μαζί με τα οικιακά απόβλητα και μην τις καίτε. Απορρίψτε τις μπαταρίες στον κατάλληλο χώρο απόρριψης/συλλογής.

## ΜΕΤΑΦΟΡΑ ΜΠΑΤΑΡΙΩΝ ΛΙΘΙΟΥ

Μεταφέρετε τη μπαταρία σε συμφωνία με τις τοπικές εθνικές διατάξεις και τους κανονισμούς.

Τηρείτε όλες τις ειδικές απαιτήσεις στη συσκευασία και στην ετικέτα κατά τη μεταφορά των μπαταριών από τρίτους. Εξασφαλίστε ότι δεν θα έρχονται σε επαφή οι μπαταρίες με άλλες μπαταρίες ή με αγώγιμα υλικά κατά τη διάρκεια της μεταφοράς, προστατεύοντας τους εκτεθειμένους συνδέσμους με μόνωση, μη αγώγιμα πώματα ή ταινία. Μην μεταφέρετε μπαταρίες που έχουν χτυπήματα ή διαρροή. Ενημερωθείτε από τη πρακτορεία μεταφορών για περαιτέρω ειδοποιήσεις.

## ΣΥΝΑΡΜΟΛΟΓΗΣΗ

### ⚠ ΠΡΟΕΙΔΟΠΟΙΗΣΗ

Μην χρησιμοποιείτε το προϊόν εάν δεν είναι πλήρως συναρμολογημένο ή εάν φαίνεται να απουσιάζουν ή να έχουν υποστεί φθορές εξαρτήματά του. Η χρήση προϊόντος που δεν είναι κατάλληλα ή σωστά συναρμολογημένο ή όπου απουσιάζουν ή έχουν υποστεί φθορές τα εξαρτήματά του, μπορεί να προκαλέσει σοβαρό τραυματισμό.

### ⚠ ΠΡΟΕΙΔΟΠΟΙΗΣΗ

Μην προσπαθήσετε να τροποποιήσετε το προϊόν ή να δημιουργήσετε εξαρτήματα ή προσαρτήματα η χρήση των οποίων δε συνιστάται. Κάθε τέτοια τροποποίηση ή αλλαγή αποτελεί κατάχρηση και μπορεί να οδηγήσει σε επικίνδυνες συνθήκες και σε πιθανό σοβαρό τραυματισμό.

## ΛΕΙΤΟΥΡΓΙΑ

### ⚠ ΠΡΟΕΙΔΟΠΟΙΗΣΗ

Μην χαλαρώσετε την προσοχή σας αφού εξοικειωθείτε με το εργαλείο σας. Μην ξεχνάτε ποτέ πως ένα δευτερόλεπτο απροσεξίας αρκεί για να τραυματιστείτε σοβαρά.

### ⚠ ΠΡΟΕΙΔΟΠΟΙΗΣΗ

Αφαιρείτε πάντα την μπαταρία από το προϊόν όταν συναρμολογείτε εξαρτήματα, το καθαρίζετε ή δεν το χρησιμοποιείτε. Η αφαίρεση των πηγών ενέργειας προλαμβάνει τυχαίες ενάρξεις του προϊόντος που θα μπορούσαν να οδηγήσουν σε σοβαρό τραυματισμό.

### ⚠ ΠΡΟΕΙΔΟΠΟΙΗΣΗ

Το προϊόν δεν είναι αδιάβροχο. Μην το τοποθετείτε σε υγρό. Αμέλεια τήρησης αυτής της προειδοποίησης μπορεί να προκαλέσει σοβαρό ατομικό τραυματισμό.



**ΠΡΟΣΟΧΗ**

Συμβουλευέστε πάντα το εγχειρίδιο κάθε συσκευής που προτείνεται για χρήση ως εξάρτημα ή συμπλήρωμα. Η κατάλληλη χρήση κάθε συσκευής που επισυνάπτεται στο προϊόν αποτελεί αποκλειστική ευθύνη του χειριστή. Ακατάλληλη χρήση μπορεί να προκαλέσει φθορές στη συσκευή ή το προϊόν.

**ΠΡΟΕΙΔΟΠΟΙΗΣΗ**

Το ραδιόφωνο μπορεί να παράγει επίπεδα ήχου επικίνδυνα μετά από παρατεταμένη ακρόαση. Η ακρόαση μουσικής με υψηλή ένταση για οποιαδήποτε χρονική περίοδο μπορεί να προκαλέσει βαρηκοΐα λόγω θορύβου. Όσο υψηλότερη είναι η ένταση, τόσο λιγότερος χρόνος απαιτείται για να επηρεαστεί η ακοή σας.

**ΤΟΠΟΘΕΤΗΣΗ/ΑΦΑΙΡΕΣΗ ΜΠΑΤΑΡΙΩΝ AAA**

Βλέπε σελίδα 6.

Προτείνεται η καταγραφή των αποθηκευμένων καναλιών πριν αντικαταστήσετε τις μπαταρίες AAA.

Υπάρχει ένα χρονικό περιθώριο 15 δευτερολέπτων για αντικατάσταση των μπαταριών AAA. Αν οι μπαταρίες δεν αντικατασταθούν εντός 15 δευτερολέπτων, το ραδιόφωνο θα χάσει όλες τις ρυθμίσεις που έχουν αποθηκευτεί στη μνήμη του και θα χρειάζεται εκ νέου προγραμματισμός.

Χρησιμοποιείτε πάντα καινούριες αλκαλικές μπαταρίες.

1. Αφαιρέστε την μπαταρία, αν έχει τοποθετηθεί.
2. Ξεβιδώστε την βίδα από το κάλυμμα μπαταρίας. Αφαιρέστε το κάλυμμα και βάλτε το στην άκρη.
3. Τοποθετήστε δύο καινούριες μπαταρίες AAA σύμφωνα με τις ενδείξεις πολικότητας μέσα στη θήκη μπαταριών.  
**ΣΗΜΕΙΩΣΗ:** Μην χρησιμοποιείτε παλιές και νέες μπαταρίες μαζί. Μην χρησιμοποιείτε συνδυασμό αλκαλικών, κανονικών (άνθρακα-ψευδαργύρου) ή επαναφορτιζόμενων (νίκελ-καδμίου) μπαταριών.
4. Τοποθετήστε ξανά το κάλυμμα της μπαταρίας και βιδώστε το σφιχτά.

**ΤΟΠΟΘΕΤΗΣΗ/ΑΦΑΙΡΕΣΗ ΣΩΜΑΤΟΣ ΜΠΑΤΑΡΙΑΣ**

Βλέπε σελίδα 6.

**Τοποθέτηση μπαταρίας**

1. Τοποθετήστε το σώμα μπαταρίας στο προϊόν, ευθυγραμμίζοντας το πλευρό του σώματος με το αυλάκι στη θήκη μπαταριών.
2. Βεβαιωθείτε ότι οι εσοχές στις δύο πλευρές της μπαταρίας κλειδώνουν στη θέση τους και ότι η μπαταρία είναι καλά τοποθετημένη στο προϊόν πριν ξεκινήσετε τη χρήση του.
3. Πιέστε τα άγκιστρα για να αφαιρέσετε το σώμα μπαταρίας.

**ΣΗΜΕΙΩΣΗ:** Αφαιρείτε πάντα το σώμα μπαταρίας από το ραδιόφωνο όταν δεν το χρησιμοποιείτε.

**ΑΝΑΔΙΠΛΟΥΜΕΝΗ ΕΥΛΥΓΙΣΤΗ ΚΕΡΑΙΑ**

Για να μειώσετε τα παράσιτα ή τον ηλεκτρικό θόρυβο, τεντώστε την κεραία ή μετακινήστε το προϊόν σε υψηλότερο υψόμετρο. Η κεραία διπλώνει και απομακρύνεται όταν δεν χρησιμοποιείται.

**ΠΙΝΑΚΑΣ ΕΛΕΓΧΟΥ**

<b>FM</b>	Λειτουργία ρύθμισης συχνότητας
<b>AM</b>	Λειτουργία ρύθμισης εύρους
<b>AUX</b>	Βοηθητική λειτουργία που επιτρέπει τη σύνδεση άλλης συσκευής αποθήκευσης ήχου ή αναπαραγωγής στο προϊόν
<b>BLUETOOTH</b>	Επιτρέπει την ασύρματη επικοινωνία ανάμεσα στο προϊόν και άλλη συσκευή με Bluetooth
<b>CLK / BSPY</b>	Πατήστε για αλλαγή ρυθμίσεων ρολογιού και εμφάνιση τρόπου λειτουργίας
<b>PRESET</b> ▶ <b>II</b>	Πατήστε για αποθήκευση / ορισμό συχνότητας FM/AM στη μνήμη
<b>⏻</b>	Πατήστε για ενεργοποίηση και απενεργοποίηση του προϊόντος
<b>MODE</b>	Για να επιλέξετε τρόπο λειτουργίας: FM, AM ή AUX, αποσυνδέστε το προϊόν από τη συνδεδεμένη συσκευή
<b>- VOL. +</b>	Για να ρυθμίσετε την ένταση ή την ώρα σε λειτουργία ρολογιού
<b>◀ SCAN ▶</b>	Για αυτόματη σάρωση διαθέσιμων συχνότητας FM ή AM

**ΟΘΟΝΗ LCD**

Όταν έχει τοποθετηθεί σώμα μπαταρίας και το προϊόν βρίσκεται στη θέση ON, η οθόνη LCD εμφανίζει τον χρόνο, τη συχνότητα, τον τρόπο λειτουργίας και τις ρυθμίσεις. Όταν το σώμα μπαταρίας έχει αφαιρεθεί και έχουν τοποθετηθεί μπαταρίες AAA, η οθόνη LCD εμφανίζει μόνο τον χρόνο.

**ΣΗΜΕΙΩΣΗ:** Οι εικόνες της οθόνης LCD που εμφανίζονται στο εγχειρίδιο αποτελούν παραδείγματα συχνότητας που μπορεί να εμφανιστούν στο ραδιόφωνο και δεν είναι οι ακριβείς συχνότητες που μπορεί να επιλέξετε να ακούσετε.

**ΚΟΥΜΠΙΑ ΠΛΟΗΓΗΣΗΣ ΣΤΟ ΜΕΝΟΥ**

Χρησιμοποιήστε τα κουμπιά πλοήγησης στο μενού για να ενεργοποιήσετε και να απενεργοποιήσετε το προϊόν, να ελέγξετε την ένταση ήχου, να αλλάξετε συχνότητες, να επιλέξετε διαφορετικούς τρόπους λειτουργίας και να ρυθμίσετε τον χρόνο.

**ΕΝΕΡΓΟΠΟΙΗΣΗ ΚΑΙ ΑΠΕΝΕΡΓΟΠΟΙΗΣΗ ΠΡΟΪΟΝΤΟΣ**

Βλέπε σελίδα 8.

- Πατήστε για να ενεργοποιήσετε και να απενεργοποιήσετε το προϊόν.

**ΣΗΜΕΙΩΣΗ:** Όταν το προϊόν είναι ενεργοποιημένο και έχει τοποθετηθεί σώμα μπαταρίας, το σύμβολο της μπαταρίας εμφανίζεται στην οθόνη LCD. Αν η φόρτιση της μπαταρίας είναι χαμηλή, εμφανίζεται μία ένδειξη χαμηλής μπαταρίας που αναβοσβήνει

**ΕΠΙΛΟΓΗ ΤΡΟΠΟΥ ΛΕΙΤΟΥΡΓΙΑΣ**

Βλέπε σελίδα 8.

- Πατήστε για να επιλέξετε από τους διαθέσιμους τρόπους λειτουργίας.

Υπάρχουν τέσσερις τρόποι λειτουργίας:

- Λειτουργία FM
- Λειτουργία MW
- Λειτουργία AUX
- Λειτουργία BLUETOOTH®

**ΣΗΜΕΙΩΣΗ:** Όταν ενεργοποιείται, το προϊόν επιστρέφει στον τελευταίο τρόπο λειτουργίας που χρησιμοποιήθηκε, εάν δεν έχει αποσυνδεθεί η μπαταρία. Αν χαθεί η τροφοδοσία στο προϊόν, η οθόνη εμφανίζει τη λειτουργία FM. Συντονισμός FM/AM

**ΡΥΘΜΙΣΗ ΕΝΤΑΣΗΣ ΗΧΟΥ**

Βλέπε σελίδα 8.

Όταν το ραδιόφωνο ενεργοποιείται, επιστρέφει στην τελευταία ρύθμιση έντασης ήχου που χρησιμοποιήθηκε.

- Για να αυξήσετε την ένταση, πατήστε **+**.
- Για να μειώσετε την ένταση, πατήστε **-**.

**ΣΥΝΤΟΝΙΣΜΟΣ FM/AM**

Βλέπε σελίδα 9.

Χρησιμοποιήστε το **◀** και το **▶** για να συντονιστείτε στη ραδιοφωνική συχνότητα που επιθυμείτε. Η επιλεγμένη συχνότητα εμφανίζεται στην ψηφιακή οθόνη.

**Για να συντονιστείτε αυτόματα σε μία συχνότητα:**

Πατήστε σύντομα το **◀** ή το **▶** (μην τα κρατάτε πατημένα) για να συντονίζεστε σε κάθε συχνότητα ξεχωριστά.

1. Πατήστε και αφήστε το **◀** για να συντονιστείτε σε χαμηλότερη συχνότητα
2. Πατήστε και αφήστε το **▶** για να συντονιστείτε σε υψηλότερη συχνότητα.

**Για να συντονιστείτε αυτόματα σε μία συχνότητα:**

1. Κρατήστε πατημένο το **◀** ή το **▶** για να συντονιστείτε αυτόματα σε μία συχνότητα.
2. Πατήστε το **◀** ή το **▶** για να διακόψετε τη σάρωση και να επιλέξετε συχνότητα.

Για να μειώσετε τα παράσιτα ή τον ηλεκτρικό θόρυβο, ρυθμίστε τη θέση της κεραίας ή μετακινήστε το προϊόν σε υψηλότερο υψόμετρο.

**ΑΠΟΘΗΚΕΥΣΗ ΠΡΟΕΠΙΛΕΓΜΕΝΟΥ ΣΤΑΘΜΟΥ ΣΤΗ ΜΝΗΜΗ**

Βλέπε σελίδα 10.

Η μνήμη αποθηκεύει έως 20 συχνότητες ως προεπιλεγμένους σταθμούς στη μνήμη του ραδιοφώνου. Μπορείτε να αποθηκεύσετε έως 10 συχνότητες στην κάθε λειτουργία FM και AM.

**Συντονιστείτε στην επιθυμητή συχνότητα FM ή AM.**

1. Κρατήστε πατημένο το μέχρι να αναβοσβήνει στην οθόνη η ένδειξη "MEMORY" και ο αριθμός της προκαθορισμένης θέσης.
2. Πατήστε το **◀** και το **▶** για να επιλέξετε έναν αριθμό προκαθορισμένης θέσης.  
**ΣΗΜΕΙΩΣΗ:** Υπάρχουν 10 προκαθορισμένες θέσεις για FM και 10 για AM. Μόνο ένας σταθμός μπορεί να αποθηκευτεί σε κάθε προκαθορισμένη θέση.
3. Πατήστε ξανά για να αποθηκεύσετε τη συχνότητα.

**Για να συντονιστείτε σε προκαθορισμένους σταθμούς (λειτουργία FM ή AM):**

- Πατήστε και αφήστε το για να μεταφερθείτε σε κάθε αριθμό προκαθορισμένης θέσης και την αντίστοιχη συχνότητα.

**ΛΕΙΤΟΥΡΓΙΑ ΑΝΤΙΣΤΑΘΜΙΣΤΗ**

Για να προσαρμόσετε τις ρυθμίσεις σε μπάσα ή/και πρίμα:

1. Κρατήστε πατημένο το μέχρι να εμφανιστεί το "b" (BASS). Πατήστε ξανά για να εμφανιστεί το "t" (TREBLE).
2. Πατήστε το **+** ή το **-** μέχρι να εμφανιστεί το επιθυμητό επίπεδο σε μπάσα ή πρίμα (-5 to 5). Πατήστε το για να αποθηκεύσετε την επιλογή σας.

**ΡΥΘΜΙΣΗ ΡΟΛΟΓΙΟΥ**

Βλέπε σελίδα 11.

1. Κρατήστε πατημένο το μέχρι να αρχίσει να αναβοσβήνει η ώρα.
2. Πατήστε το **+** ή το **-** για να επιλέξετε την ώρα.  
**ΣΗΜΕΙΩΣΗ:** Ο χρόνος εμφανίζεται μόνο σε μορφή 12 ωρών. Για να επιλέξετε ώρα μετά μεσημβρία, προχωρήστε τις ώρες μέχρι να εμφανιστεί στην οθόνη η ένδειξη "PM".
3. Κρατήστε πατημένο το για να κλειδώσετε τη ρύθμιση ώρας. Ο χρόνος σε λεπτά αναβοσβήνει.
4. Πατήστε το **+** ή το **-** για να επιλέξετε τα επιθυμητά λεπτά.
5. Πατήστε και αφήστε το ξανά για να επιβεβαιώσετε τον χρόνο.

**ΧΡΗΣΗ ΤΗΛΕΦΩΝΟΥ / ΣΥΣΚΕΥΗΣ ΑΝΑΠΑΡΑΓΩΓΗΣ MP3 (ΔΕΝ ΠΕΡΙΛΑΜΒΑΝΕΤΑΙ) ΜΕ ΤΟ ΠΡΟΪΟΝ**

Βλέπε σελίδα 12.

**ΣΗΜΕΙΩΣΗ:** Το λουράκι συγκράτησης μπορεί να χρησιμοποιηθεί για τη σταθεροποίηση μιας συσκευής αναπαραγωγής MP3.



1. Πατήστε το **MODE** μέχρι να τονιστεί η λειτουργία AUX.
2. Συνδέστε το βοηθητικό καλώδιο (δεν περιλαμβάνεται) στη συσκευή.  
**ΣΗΜΕΙΩΣΗ:**
  - Η συσκευή αναπαραγωγής τηλεφώνου/ συσκευής αναπαραγωγής MP3 πρέπει να είναι ενεργοποιημένη και σε λειτουργία PLAY για να ακούγεται ήχος από τα ηχεία.
  - Όλες οι δυνατότητες τηλεφώνου/συσκευής αναπαραγωγής MP3 μπορούν να χρησιμοποιούνται κανονικά ενώ υπάρχει σύνδεση με το ραδιόφωνο.
  - Η ένταση ήχου για οποιαδήποτε συσκευή έχει συνδεθεί με τη βοηθητική σύνδεση, μπορεί να ρυθμιστεί χρησιμοποιώντας το κουμπι έντασης για τη συσκευή ή τα κουμπιά **+** ή **-** στο ραδιόφωνο.
  - Η απενεργοποίηση του ραδιοφώνου δεν απενεργοποιεί και τη συσκευή αναπαραγωγής τηλεφώνου/συσκευής αναπαραγωγής MP3.
  - Το βοηθητικό καλώδιο δεν παρέχει λειτουργία φόρτισης.
3. Για πλήρεις οδηγίες λειτουργίας για τη συνδεδεμένη συσκευή, συμβουλευτείτε το εγχειρίδιο που συνοδεύει τη συσκευή σας.

#### ΧΡΗΣΗ ΣΥΣΚΕΥΗΣ ΜΕ BLUETOOTH® (ΔΕΝ ΠΕΡΙΛΑΜΒΑΝΕΤΑΙ) ΜΕ ΤΟ ΠΡΟΪΟΝ

Βλέπε σελίδα 13.

1. Πατήστε το **MODE** μέχρι να τονιστεί η λειτουργία BLUETOOTH®.  
**ΣΗΜΕΙΩΣΗ:**
  - Όταν το προϊόν μεταβεί σε λειτουργία BLUETOOTH®, προσπαθεί να συνδεθεί στη συσκευή με BLUETOOTH® και η ένδειξη "bt" αναβοσβήνει στην οθόνη LCD.
  - Το προϊόν θα προσπαθήσει να συνδεθεί αυτόματα στην τελευταία συσκευή στην οποία είχε συνδεθεί Εάν δεν εδραιωθεί σύνδεση σε πέντε δευτερόλεπτα, το προϊόν γίνεται διαθέσιμο σε άλλες συσκευές με ενεργοποιημένο BLUETOOTH®.
  - Οι συσκευές με ενεργοποιημένο BLUETOOTH® πρέπει να βρίσκονται σε απόσταση εντός 9 μέτρων από το προϊόν και να έχουν ρυθμιστεί στην αναζήτηση/σάρωση για να συνδεθούν με το προϊόν.
2. Επιλέξτε "RYOBI Radio" από τη λίστα διαθέσιμων σημάτων BLUETOOTH® της συσκευής σας για να συνδέσετε τη συσκευή με το προϊόν Δεν απαιτείται κωδικός πρόσβασης ή PIN για τη σύνδεση.  
**ΣΗΜΕΙΩΣΗ:**
  - Όταν η συσκευή συνδεθεί επιτυχώς με το ραδιόφωνο, η ένδειξη "bt" σταματά να αναβοσβήνει.
  - Όταν η συσκευή συνδεθεί με το προϊόν, οι πληροφορίες σύνδεσης στη συσκευή αποθηκεύονται στη μνήμη του ραδιοφώνου.
3. Πατήστε το **◀** και το **▶** για να μεταβείτε στο προηγούμενο ή το επόμενο κομμάτι όταν γίνεται ροή ήχου από συσκευή με ενεργοποιημένο BLUETOOTH®.
4. Πατήστε και αφήστε το **PRESET** για να μεταβείτε ανάμεσα

στην παύση και στην αναπαραγωγή του ήχου.

#### ΣΗΜΕΙΩΣΗ:

- Οι επιλογές αυτές μπορεί να μην υποστηρίζονται από τη συσκευή BLUETOOTH® και την εφαρμογή.
  - Όλες οι επιλογές ελέγχου με χρήση BLUETOOTH® μπορούν να χρησιμοποιηθούν κανονικά κατά τη σύνδεση με το προϊόν.
  - Η ένταση για κάθε συσκευή που συνδέεται στο προϊόν μπορεί να προσαρμοστεί χρησιμοποιώντας τον έλεγχο έντασης της συσκευής ή πατώντας το **+** ή το **-** στο προϊόν.
5. Κρατήστε πατημένο το **PRESET** για να αποσυνδέσετε όλες τις συσκευές με ενεργοποιημένο το BLUETOOTH®.  
**ΣΗΜΕΙΩΣΗ:** Όταν η συσκευή αποσυνδεθεί, η ένδειξη "bt" αρχίζει να αναβοσβήνει στην οθόνη LCD και το προϊόν αρχίζει την αναζήτηση άλλων συσκευών.

#### ΧΡΗΣΗ ΤΗΣ ΘΥΡΑΣ ΦΟΡΤΙΣΗΣ USB

Βλέπε σελίδα 14.

Η θύρα φόρτισης USB παρέχει ισχύ φόρτισης 5 Volts συνεχούς ρεύματος σε έως 1 Amp για το κινητό σας, τη συσκευή αναπαραγωγής MP3 ή άλλες συσκευές USB.

#### ΠΡΟΣΟΧΗ

Αν προσπαθήσετε να φορτίσετε συσκευές με βαθμολόγηση άνω του 1 Amp, όπως tablet, υπάρχει κίνδυνος βλάβης στη θύρα φόρτισης USB ή/και τη συσκευή.

1. Συνδέστε το ένα άκρο ενός καλωδίου USB (δεν παρέχεται) στη συσκευή USB σας.
2. Συνδέστε το άλλο άκρο του καλωδίου USB (δεν παρέχεται) στη θύρα φόρτισης USB για να αρχίσετε τη φόρτιση της συσκευής.  
**ΣΗΜΕΙΩΣΗ:** Η θύρα φόρτισης USB παρέχει μόνο τροφοδοσία και δεν έχει δυνατότητες επικοινωνίας δεδομένων.

#### ΣΥΝΤΗΡΗΣΗ

- Αποφύγετε τη χρήση διαλυτών κατά τον καθαρισμό πλαστικών εξαρτημάτων. Τα περισσότερα πλαστικά είναι επιρρεπή σε φθορές από τους διάφορους τύπους διαλυτών που είναι διαθέσιμοι στο εμπόριο και μπορεί να καταστραφούν από τη χρήση τους. Χρησιμοποιήστε ένα στεγνό πανί για να αφαιρέσετε βρωμιά, σκόνη, λάδια, γράσο κ.λπ.

#### ▲ ΠΡΟΕΙΔΟΠΟΙΗΣΗ

Σε καμία περίπτωση μην επιτρέπετε τα υγρά φρένων, η βενζίνη, προϊόντα με βάση το πετρέλαιο, έλαια που διεισδύουν κλπ. να έρχονται σε επαφή με πλαστικά τμήματα. Αυτά τα χημικά προϊόντα περιέχουν ουσίες οι οποίες μπορούν να προξενήσουν ζημιά, να μειώσουν ή να καταστρέψουν το πλαστικό.



Στις εργασίες σέρβις χρησιμοποιείτε μόνο αυθεντικά ανταλλακτικά του κατασκευαστή. Η χρήση οποιουδήποτε άλλου ανταλλακτικού μπορεί να παρουσιάσει κίνδυνο ή να προκαλέσει ζημιά στο εργαλείο σας.

## ΠΡΟΣΤΑΣΙΑ ΤΟΥ ΠΕΡΙΒΑΛΛΟΝΤΟΣ



Ανακυκλώνετε τις πρώτες ύλες αντί να τις πετάτε ως απορρίμματα. Για την προστασία του περιβάλλοντος, πρέπει να γίνεται διαλογή του προϊόντος, των εξαρτημάτων και των συσκευασιών του.

## ΣΥΜΒΟΛΑ



Προειδοποίηση ασφάλειας



Συμμόρφωση CE



EurAsian σήμα πιστότητας



Παρακαλούμε διαβάστε προσεκτικά τις οδηγίες πριν χρησιμοποιήσετε το προϊόν.



Τα ηλεκτρικά προϊόντα προς απόρριψη δεν θα πρέπει να απορρίπτονται μαζί με τα οικιακά απόβλητα. Παρακαλούμε ανακυκλώστε όπου υπάρχουν οι αντίστοιχες εγκαταστάσεις. Μιλήστε με τις τοπικές αρχές ή τον πωλητή για να σας ενημερώσουν σχετικά με τα προγράμματα ανακύκλωσης.



Radyonuz tasarlanırken temel öncelik güvenlik, performans ve güvenilirlik özelliklerine verilmiştir.

### KULLANIM AMACI

Ürünün kullanım amacı:

- FM/AM radyo, MP3 çalar ve diğer ses cihazlarını dinleme
- USB bağlantılı cihazları şarj etme
- BLUETOOTH® özellikli cihazlardan sesi dışarı yaymaktır

Bu ürünü belirtilen kullanım amacı dışında herhangi bir amaçla kullanmayın.

### GENEL EMNİYET UYARILARI

#### ⚠ UYARI

**Tüm güvenlik uyarılarını ve talimatlarını okuyun.** Uyarıların ve talimatların yerine getirilmemesi elektrik çarpması, yangın ve/veya ciddi yaralanmalara yol açabilir. Tüm uyarıları ve talimatları daha sonra başvurmak üzere saklayın.

- Cihazı su yakınında kullanmayın.
- Sadece kuru bir bez ile temizleyin Üniteyi temizlemek için asla fren hidrolik yağı, benzin, petrol bazlı ürünler veya diğer güçlü solventleri kullanmayın. Kurallara uyma, kontrolü kaybetme ve plastik kapağın bozulma riskini azaltacaktır.
- Havalandırma deliklerini kapatmayın. Üreticinin talimatlarına göre kurun.
- Uygun havalandırması olmayan kapalı kitaplıklara ya da raflara koymayın. Yabancı nesnelere en az 5 cm uzağa yerleştirin.
- Radyatör, ısı düzenleyicisi, fırın ya da ısı üreten diğer cihazlar (yükseleticiler dahil) gibi ısı üreten bütün cihazlardan uzak tutun.
- Sadece üretici tarafından temin edilen parçaları ve aksesuarları kullanın.
- Bakım ile ilgili bütün işleri kalifiyeli servis personeline yaptırın. Ürün bir şekilde hasar gördüğünde, ürüne sıvı döküldüğünde ya da ürünün üzerine herhangi bir nesne düştüğünde, ürün yağmur ya da neme maruz kaldığında, düştüğünde ya da normal bir şekilde çalışmadığında bakım gereklidir.
- Bakım sırasında sadece üretici yedek parçalarını, aksesuarlarını ve parçalarını kullanın. Bu kılavuzdaki bakım başlığı altında bulunan talimatları takip edin. Onaylanmamış parçaların kullanılması veya bakım talimatlarına bağlı kalınmaması yaralanma veya şok riski oluşturabilir.
- Know your product. Kullanıcı kılavuzunu dikkatle okuyun. Ürünün uygulamalarını ve sınırlamalarını ve buna ilave olarak bunlara ilişkin belirli olası tehlikeleri

öğrenin. Böylece elektrik çarpması, yangın ya da ciddi yaralanma riskini önleyeceksiniz.

- Ürünü; yanıcı sıvıların, gazların veya tozların bulunduğu patlayıcı ortamlarda çalıştırmayın. Ürün buharı ateşleyebilecek kıvılcım çıkarabilir.

### ELEKTRİKLE İLGİLİ GÜVENLİK

- Dahili bataryası ya da ayrı bir batarya bölümü olan bataryalı ürünler, sadece onaylı batarya şarj cihazı ile şarj edilmelidir. Sadece bir tür batarya için uygun olan şarj cihazı, başka bir batarya ile kullanıldığında yangın tehlikesi olabilir.
- Bataryalı ürünleri sadece özel olarak tasarlanan batarya takımı ile kullanın. Diğer bataryaların kullanımı yangın tehlikesi yaratabilir.
- 18 V lityum-iyon batarya takımını kullanın.

#### ⚠ UYARI

Pil yanlış bir pille değiştirilirse patlama tehlikesi vardır. Sadece aynı ya da eşdeğer bir çeşidi ile değiştirin.

### KİŞİSEL EMNİYET

- Makine kullanırken radyo, müzik ya da diğer sesi programları dinlemeyin. Bunları dinlemek dikkatinizin dağılmasına neden olarak kendinizi ciddi bir şekilde yaralamanızla sonuçlanabilir.
- Bu radyo uzun süreli işleme sorunları oluşturabilecek düzeylerde ses çıkarabilmektedir. Bir süre yüksek sesle müzik dinlemek gürültü kaynaklı işleme kaybına sebebiyet verebilir. Ses ne kadar yüksekse, duymanız da o kadar kısa sürede etkilenir.

### ÜRÜNÜN KULLANILMASI VE BAKIMI

- Batarya takımı kullanılmadığında bunları ataş, bozuk para, çivi, vida ya da bir ucundan diğer ucuna bağlantı kurabilen diğer küçük metal nesnelere uzak tutun. Batarya terminallerine kısa devre yaptırma kıvılcım oluşumuna, yanıklara ya da yangına neden olabilir.
- Ürünü kuru, temiz, yağdan ve gresten uzak olarak muhafaza edin. Temizlik işlemi için daima temiz bir bez kullanın.
- Pili cihazların prize takılmasına gerek yoktur, her zaman çalışır durumdadır. Pili cihazı kullanmadığınız zaman ya da aksesuarları değiştirirken olası tehlikeleri unutmayın. Böylece elektrik çarpması, yangın ya da ciddi yaralanma riskini önleyeceksiniz.
- Şarjlı aletleri ya da bataryalarını ateşin veya ısı kaynaklarının yakınına koymayın. Bu önlem patlama ve olası yaralanma riskini azaltacaktır.
- Batarya kutusunu sıkıştırmayın, düştürmeyin veya hasar vermeyin. Düşürülmüş ya da sert darbe almış batarya kutularını veya şarj cihazlarını kullanmayın. Hasar görmüş bir pilin patlama ihtimali vardır. Düşen ya da hasar gören bataryayı hemen uygun şekilde elden çıkarın.



- Pilot alevi gibi ateşleme kaynağının olması durumunda piller patlayabilir. Ciddi kişisel yaralanma riskini azaltmak için, açık ateşin bulunduğu yerlerde kablosuz cihazları asla kullanmayın. Patlayan bir pil kalıntı ve kimyasallar salgılayabilir. Maruz kalındığında derhal suyla yıkanmalıdır.
- Nemli ya da ıslak ortamlarda bataryalı cihazları şarj etmeyin. Böylece, elektrik çarpması riskini azaltırsınız.
- En iyi sonuçlar için bataryanız, sıcaklığın 10°C ila 38°C arasında olan yerlerde şarj edilmelidir. Ciddi kişisel yaralanma riskini azaltmak için dışarıda ya da araçlarda saklamayın.
- 0°'nin altındaki ya da 40°'nin üzerindeki sıcaklıklarda çalışırken kontrol dışı durumlara karşılaşma riski.
- Aşırı kullanma ve sıcaklık koşulları altında batarya akması meydana gelebilir. Eğer sıvı cildinize temas ederse derhal sabun ve su ile yıkayın. Akan sıvı gözünüze kaçarsa en az 10 dakika süreyle temiz suyla yıkayın, ardından hemen bir doktora danışın. Bu kurala uyulması ciddi yaralanma riskini azaltacaktır.
- Kişisel yaralanma ve elektrik çarpması riskini azaltmak için, ürün çocuklarla birlikte kullanılmamalı ya da çocukların erişebileceği yerlere konulmamalıdır.
- Bu talimatı saklayın. Sık aralıklarla talimatlara bakın ve diğerlerini bu ürünü kimin kullanabileceği konusunda bilgilendirmek için kullanın. Bu ürünün birisine ödünç olarak verirsiniz aynı zamanda bu talimatları da kendisine verin.
- Kullanılan batarya takımını evsel atıklar ile birlikte atmayın ya da yakmayın. Uygun atık/toplama alanına atın.

### LİTYUM PİLLERİN NAKLİYESİ

Pili yerel ve ulusal hükümlere ve yönetmeliklere göre nakledin.

Piller üçüncü bir şahıs tarafından nakledilirken ambalaj ve etiket üzerindeki tüm özel gereksinimleri uyun. Açıkta ki konektörleri iletken olmayan yalıtım başlıkları veya bantı ile koruyarak pillerin nakliye sırasında diğer pillerle veya iletken materyallerle temas etmediğinden emin olun. Çatlak veya sızıntı yapan pilleri nakletmeyin. Daha fazla bilgi için nakliye şirketine danışın.

### MONTAJ

#### ⚠ UYARI

Doğru bir şekilde monte edilmediyse ya da herhangi bir parçası eksikse ya da hasar görmüşse ürünü kullanmayın. Doğru ya da tam monte edilmeyen ya da eksik ya da hasarlı parçaları bulunan ürünün kullanımı ciddi kişisel yaralanmalara neden olabilir.

#### ⚠ UYARI

Ürünü modifiye etmeye kalkışmayın veya ürünle kullanılması tavsiye edilmeyen aksesuarları ya da eklentileri kullanmayın. Bu tipteki değişiklikler hatalı kullanıma girer ve olası ciddi kişisel yaralanmalara neden olacak tehlikeli durumlara yol açabilir.

### ÇALIŞTIRMA

#### ⚠ UYARI

Aletinize alışmış olsanız dahi dikkatinizi elden bırakmayın. Ciddi şekilde yaralanmanız için bir saniyelik dikkatsizliğin bile yeterli olduğunu asla unutmayın.

#### ⚠ UYARI

Parçaları takarken, temizlerken ya da ürünü kullanmayacaksınız batarya takımını her zaman üründen çıkarın. Bu enerji kaynaklarını çıkararak ciddi kişisel yaralanmalara neden olabilecek kazara çalıştırmaları engelleyebilirsiniz.

#### ⚠ UYARI

Ürün su geçirmez değildir. Sıvı içerisine atmayın. Bu uyarının dikkate alınmaması ciddi kişisel yaralanmalara sonuçlanabilir.

### DİKKAT

Parça ya da aksesuarın tavsiye edilen kullanımı için her zaman cihaz kullanım kılavuzuna bakın. Ürüne takılı olduğunda cihazın doğru kullanımı tamamen operatörün sorumluluğundadır. Yanlış kullanım, cihaz ya da ürüne zarar verebilir.

#### ⚠ UYARI

Bu radyo uzun süreli işleme sorunları oluşturabilecek düzeylerde ses çıkarabilmektedir. Bir süre yüksek sesle müzik dinlemek gürültü kaynaklı işleme kaybına sebebiyet verebilir. Ses ne kadar yüksekse, duymanız da o kadar kısa sürede etkilenir.

### AAA BATARYALARINI TAKMA/ÇIKARMA

Sayfa 6 Bkz.

AAA bataryalarını takmadan önce kaydedilen kanalların yazılması tavsiye edilir.

AAA pilleri değiştirmek için 15-saniyelik bir süre vardır. Piller 15 saniye içinde değiştirilmezse radyo hafızasına kaydedilen bütün ayarları sıfırlanır ve yeniden programlamak gerekir.

Pilleri her zaman yeni alkalin pillerle değiştirin.



1. Takılı ise batarya takımını çıkarın.
2. Pili kapağındaki vidayı açın. Kapağı açın ve çıkarın.
3. İki yeni AAA pilini, pil yuvasındaki kutup göstergelerinin dikkate alarak takınız.  
**NOT:** Eski ve yeni pilleri bir arada kullanmayın. Alkali, standart (karbon-çinko) ya da yeniden şarj edilebilir (nikel-kadmiyum) bataryaları birlikte kullanmayın.
4. Batarya kapağını takın ve vidaları sıkın.

### BATARYA TAKIMINI TAKMA/ÇIKARMA

Sayfa 6 Bkz.

#### Batarya kutusunun takılması

1. Batarya takımı üzerinde bulunan dışı batarya girişinde bulunan yiv ile hizalayarak batarya takımını ürüne takın.
2. Batarya kutusunun her iki yanındaki mandalların yerine oturduğundan emin olun ve çalışmaya başlamadan önce bu batarya kutusunun alete tam olarak takılı olduğundan emin olun.
3. Batarya takımını çıkarmak için mandalları açın.

**NOT:** Kullanılmadığında daima radyoda batarya takımını çıkarın.

### ESNEK ANTENİ KATLAYIN

Parazit ya da elektriksel gürültüyü azaltmak için anteni uzatın ya da ürünü daha yüksek bir seviyeye taşıyın. Kullanılmadığından anten, katlanıp kaldırılır.

### KONTROL PANELİ

	Frekans modülasyonu modu
	Genlik modülasyonu modu
	Yardımcı mod, diğer ses kayıt cihazı ya da oynatıcısının ürüne bağlanmasını sağlar.
	Ürün ile Bluetooth destekli cihazlar arasında kablosuz iletişimi sağlar
	Saat ayarlarını değiştirmek için basın, mod ekranı
	FM/AM frekanslarını hafızaya kaydetmek için kaydet/ ön ayar tuşuna basın
	Ürünü açıp kapatmak için basın
	Mod seçimi için: FM, AM ya da AUX, ürünü, eşleşen cihazdan ayırın
	Saat modunda sesi veya zamanı ayarlamak için
	Mevcut FM ya da AM frekansları otomatik tarama için

### LCD EKРАН

Batarya takımı takıldığında ve ürün AÇIK konuma getirildiğinde LCD ekran saati, frekansı, modu ve ayarları gösterir. Batarya takımı çıkarıldığında ve AAA bataryaları takıldığında LCD ekran sadece zamanı gösterecektir.

**NOT:** Kılavuzda gösterilen LCD ekran resimleri, radyonuzda görebileceğiniz frekansların sadece örnekleridir ve seçeceğiniz net frekanslar değildir.

### MENÜ GEZİNTİ BUTONLARI

Ürünü açıp kapatmak, sesi kontrol etmek, frekans değiştirmek, mod değiştirmek ve saati ayarlamak için menü gezinti butonlarını kullanın.

### ÜRÜNÜ AÇMA VE KAPATMA

Sayfa 8 Bkz.

- Ürünü açmak ve kapatmak için butonuna basın.

**NOT:** Ürün açıksa ve batarya takımı takılı ise LCD ekran üzerinde batarya sembolü görünecektir. Eğer pil seviyesi düşükse, düşük pil göstergesi yanıp söner

### MOD SEÇİMİ

Sayfa 8 Bkz.

- Mevcut modlar arasında geçiş yapmak için butonuna basın.

Seçebileceğiniz dört mod mevcuttur:

- FM modu
- AM modu
- AUX modu
- BLUETOOTH® modu

**NOT:** Eğer batarya daha önce çıkarılmamışsa açıldığında ürün kullanılan son moda dönecektir. Üründe güç olmaması durumunda ekran FM moduna varsayılan olarak geçecek.

### SES DÜZEYİNİN AYARLANMASI

Sayfa 8 Bkz.

Radyo açıldığında, kullanılan en son ses ayarına dönecektir.

- Sesi açmak için butonuna basın.
- Sesi kısmak için butonuna basın.

### FM/AM AYARI

Sayfa 9 Bkz.

İstenilen radyo frekansına ayarlamak için ve kullanın. Seçilen frekans dijital ekranda görüntülenir.

### Frekansı manuel olarak ayarlama:

Frekansı adım adım ayarlamak için ya ya da tuşuna kısaca basın (basılı tutmayın).

1. Daha küçük bir frekansa ayarlamak için tuşuna basın ve bırakın
2. Daha büyük bir frekansa ayarlamak için tuşuna basın ve bırakın



### Frekansı otomatik olarak ayarlama:

1. Frekansı otomatik olarak ayarlamak için ◀ ya da ▶ tuşuna basın ve basılı tutun.
2. Taramayı durdurmak ve bir frekans seçmek için ◀ ya da ▶ tuşuna basın.

Parazit ya da elektriksel gürültüyü azaltmak için anten konumunu ayarlayın ya da ürünü daha yüksek bir seviyeye taşıyın.

### BELLEĞE ÖN AYAR KAYDETMEK

Sayfa 10 Bkz.

Bellek özelliği, radyonun belleğine ön ayar olarak 20 kadar frekans kaydedebilir. Her bir FM ve AM modları için 10 frekansa kadar kaydedebilirsiniz.

### İstenilen FM ya da AM frekansına ayarlayın.

1. "HAFIZA" ve ön ayar konum numarası ekrana gelinceye kadar **PRESET** tuşuna basın ve basılı tutun.
2. **Önceden ayarlanan konumu seçmek için ◀ ve ▶ tuşuna basın.**  
**NOT:** FM için 10 ve AM için de 10 adet önceden ayarlanan konum vardır. Sadece bir istasyon önceden ayarlanan her bir konuma kaydedilebilir.
3. Frekansı kaydetmek için **PRESET** tuşuna tekrar basın.

### Ön ayarları ayarlama (fm ya da am modu):

- Önceden ayarlanan konumların her birinde ve ilgili frekanslar arasında geçiş yapmak için **PRESET** tuşuna basın ve bırakın.

### EKOLAYZER ÖZELLİĞİ

Bas ve/veya tiz ayarlarını ayarlama:

1. "b" (BAS) simgesi ekrana gelinceye kadar **MODE** tuşuna basın ve basılı tutun. Tekrar bastığınızda "t" (TİZ) simgesi ekrana gelir.
2. İstenilen bas ve tiz seviyelerine (-5 ila 5 arasında) ulaşılınca kadar **+** ya da **-** tuşuna basın. Seçiminizi kaydetmek için **MODE** tuşuna basın.

### SAATİ AYARLAMA

Sayfa 11 Bkz.

1. Saat yanıp sönmüseye kadar **CLK/DSPL** tuşuna basın ve basılı tutun.
2. Saati ayarlamak için **+** ya da **-** tuşuna basın.  
**NOT:** Saat sadece 12 saat formatında gösterilir. Öğleden sonra ve gece yarısından önce bir saat dilimi seçmek için ekrana "PM" simgesi gelinceye kadar değiştirin.
3. Saat ayarını sabitlemek için **CLK/DSPL** tuşuna basın ve bırakın. Dakika yanıp söner.
4. İstenilen dakikayı ayarlamak için **+** ya da **-** tuşuna basın.
5. Saati onaylamak için **CLK/DSPL** tuşuna basın ve bırakın.

### ÜRÜNLE BİRLİKTE TELEFON/MP3 ÇALAR KULLANMA (DAHİL DEĞİL)

Sayfa 12 Bkz.

**NOT:** Tutma akısı MP3 çaların konumunu sabitlemek için kullanılabilir.

1. AUX modu yanıncaya kadar **MODE** tuşuna basın.
2. Yedek kabloyu (dahil değil) cihaza bağlayın.

#### NOT:

- Sesin kulaktan duyulabilmesi için, Telefon/MP3 çalar açık olmalı ve PLAY modunda olmalıdır.
  - Radyoya bağlıyken, tüm Telefon/MP3 çalar kontrolleri normal şekilde kullanılabilir.
  - Yardımcı bağlantı aracılığıyla bağlanmış tüm cihazlar o cihaz için ses kontrollerinin kullanılmasıyla ya da radyodaki **+** ya da **-** düğmeleriyle ayarlanabilir.
  - Radyoyu kapatmak Telefon/MP3 çaların kapatılmasını sağlamaz.
  - Yedek kablo, şarj işlemini yapmaz.
3. Bağlı cihazın tam kullanım talimatları için her zaman cihazınız ile birlikte temin edilen kullanım kılavuzuna bakın.

### ÜRÜNLE BİRLİKTE BLUETOOTH® DESTEKLİ CİHAZI KULLANMA (DAHİL DEĞİL)

Sayfa 13 Bkz.

1. BLUETOOTH® modu yanıncaya kadar **MODE** tuşuna basın.  
**NOT:**
  - Ürün BLUETOOTH® moduna geçtiğinde ürün, BLUETOOTH® özellikli cihaz ile eşleşecek ve LCD ekranda "bt" yanıp sönecektir.
  - Ürün, eşleştirilen son cihaza otomatik olarak bağlanmaya çalışacaktır. Eğer beş saniye içerisinde bağlantı kurulamazsa ürün diğer BLUETOOTH® özellikli cihazları arayacaktır.
  - BLUETOOTH® özellikli cihazlar ürünün en fazla 30 ft uzağında olmalı ve ürün ile eşleşebilmesi için ara/tara tuşuna ayarlanmalıdır.
2. Cihaz ve ürünü eşleştirmek için mevcut BLUETOOTH® sinyalleri cihazınızın listesinden "RYOBI Radyo"yu seçin. Bağlantı için herhangi bir parola ya da PIN gerektirmez.

#### NOT:

- Cihaz, radyo ile başarılı bir şekilde eşleştirildiğinde "bt" simgesi yanıp sönmeyi durduracaktır.
  - Herhangi bir cihaz ürün ile eşleştirildiğinde cihaza bağlantı bilgisi radyo hafızasına kaydedilir.
3. BLUETOOTH® özellikli cihazdan ses alırken bir önceki ya da bir sonraki şarkıya geçmek için ◀ ve ▶ tuşlarına basın.
  4. Şarkıyı durdurma ve oynatma arasında değişiklik yapmak için **PRESET** tuşuna basın ve bırakın.

#### NOT:

- Bu tuşlar, BLUETOOTH® cihazı ve uygulamasınca desteklenmeyebilir.





- Ürün ile eşleştirildiğinde bütün BLUETOOTH® özellikli cihaz kontrol tuşları genellikle kullanılabilir.
  - Ürünle eşleştirilen her türlü cihaz için ses seviyesi, cihazın ses kontrol tuşu kullanılarak ya da ürün üzerinde bulunan **+** ya da **-** tuşuna basarak ayarlanabilir.
5. Bütün BLUETOOTH® özellikli cihazların bağlantısını kesmek için **PRESET** tuşuna basın ve basılı tutun.  
**NOT:** Cihaz ayrıldığında "bt" LCD ekranda yanıp sönmeye başlayacak ve ürün başka bir cihaz aramaya başlayacaktır.

### USB GİRİŞLİ ŞARJ PORTUNU KULLANMA

Sayfa 14 Bkz.

USB girişli şarj portu, cep telefonunuz, MP3 çalarınız ve diğer USB cihazlarınız için 1 Amp değerine kadar 5 Volt DC şarj gücü sağlar.

### DİKKAT

Tablet gibi 1 Amp üzerindeki cihazları şarj etme USB girişli şarj portuna ve/veya cihaza zarar verebilir.

1. USB kablosunun (temin edilmeyen) bir ucunu USB cihazınıza takın.
2. Cihazı şarj etmek için USB kablosunun (temin edilmeyen) diğer ucunu USB girişli şarj portuna takın.  
**NOT:** USB girişli şarj portu sadece elektrik sağlar; herhangi bir veri iletim özelliği sağlamaz.

### BAKİM

- Plastik parçaları temizlerken solventleri kullanmaktan kaçının. Çoğu plastik, piyasada bulunan çözeltiler çeşitlerine karşı hassastır ve bu çözeltilerin kullanılmasından dolayı hasar görebilirler. Kiri, tozu, yağı ve gres yağını temizlemek için kuru bir bez kullanın.

### ⚠ UYARI

Asla fren hidroliğinin, benzinin, petrol esaslı ürünlerin, yüzeye işleyen yağların vb. plastik parçalarla temas etmesine izin vermeyin. Bu kimyasal ürünler plastik parçaları zara verebilir; kırabilir ya da bozabilir.

Uygulama sırasında yalnızca üreticinin orijinal yedek parçalarını kullanın. Diğer parçaları kullanmak tehlike yaratabilir ya da hasara neden olabilir.

### ÇEVRENİN KORUNMASI



Ham maddeleri çöp olarak atmak yerine geri dönüştürün. Çevreyi korumak için ürün, aksesuarlar ve ambalajlar tasnif edilmelidir.

### SEMBOLLER



Güvenlik Uyarısı



CE uygunluğu



EurAsian Uyumluluk işareti



Ürünü çalıştırmadan önce, lütfen aşağıdaki talimatları dikkatlice okuyun.



Atık elektrikli ürünler evsel atıklarla birlikte atılmamalıdır. Tesis bulunuyorsa lütfen geri dönüşüme verin. Geri dönüşümle ilgili tavsiye için Yerel Makamlarla veya bayi ile irtibat kurun.



1

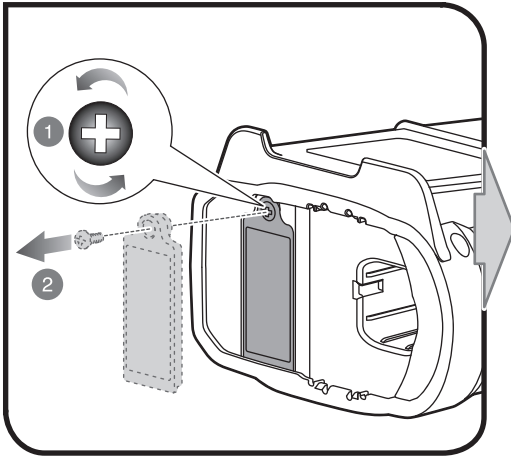

2

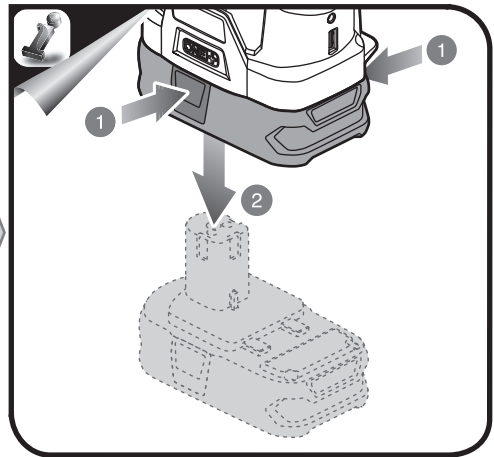
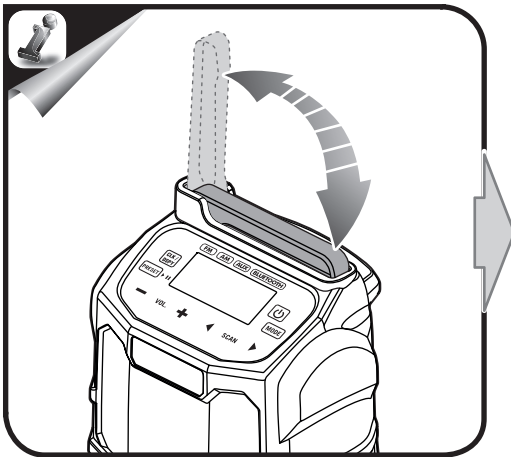
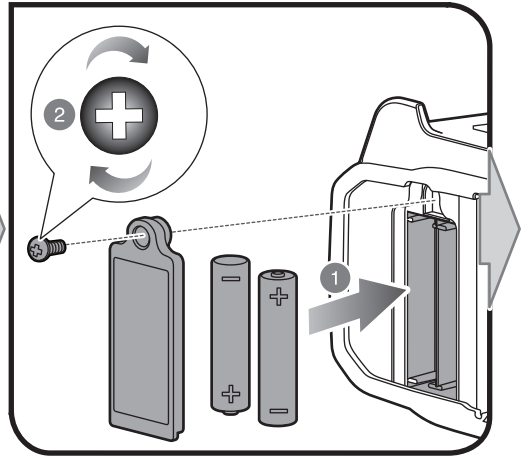



3

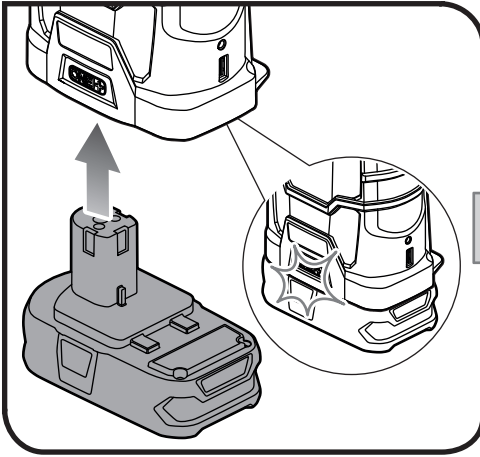

4

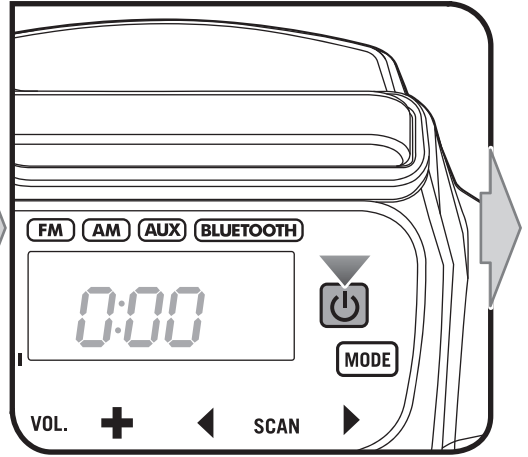

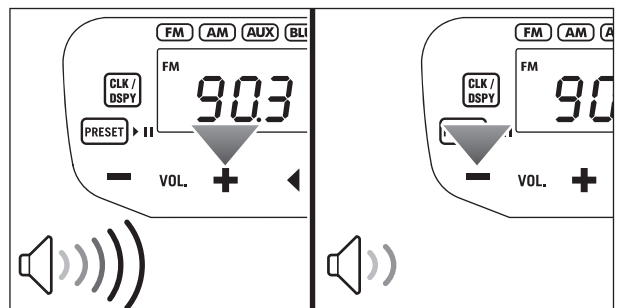
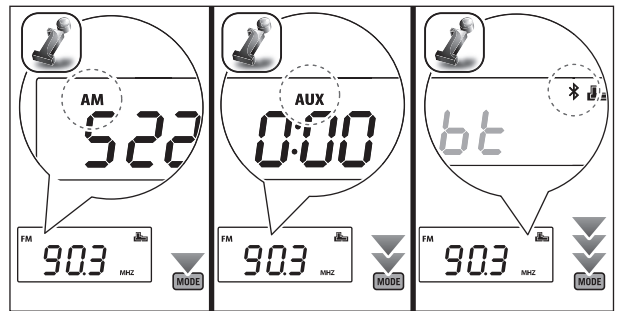
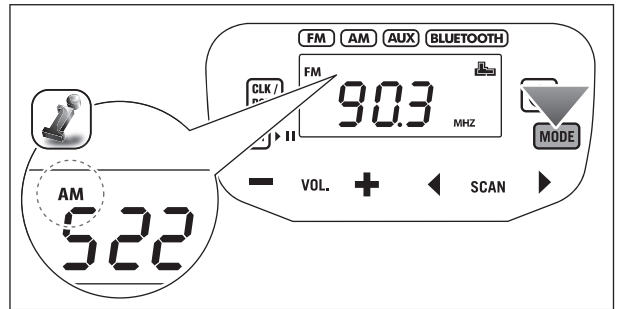
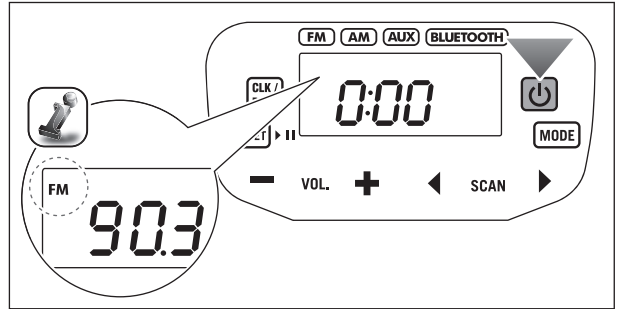
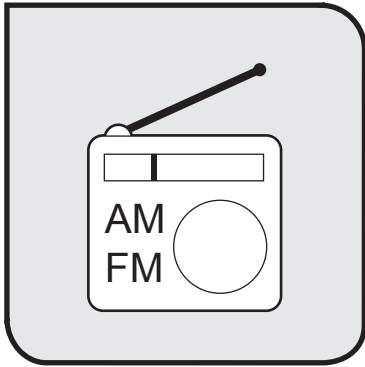

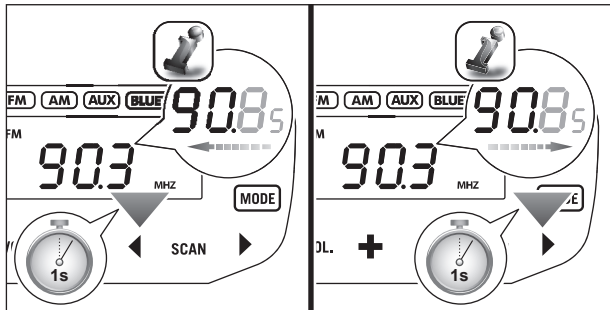
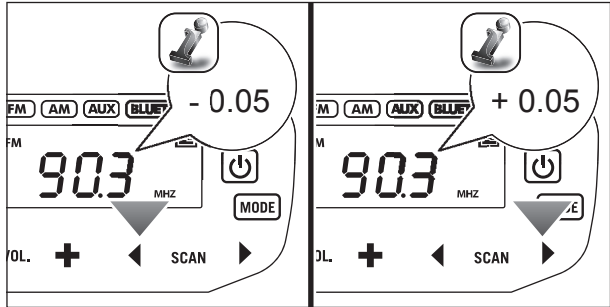

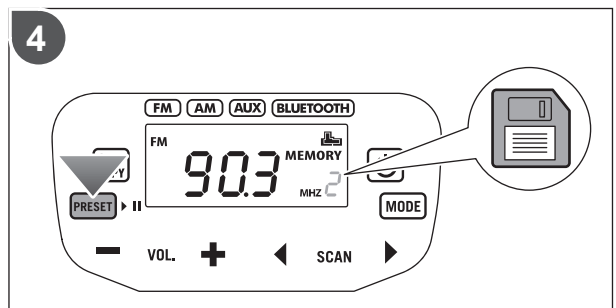
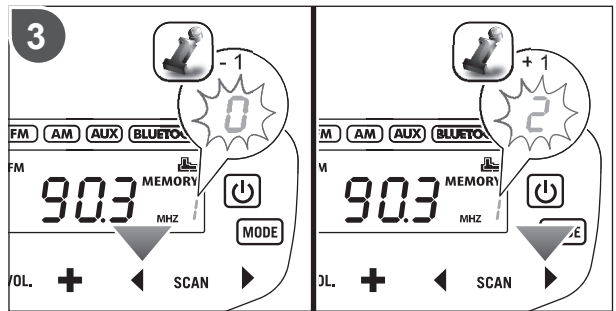
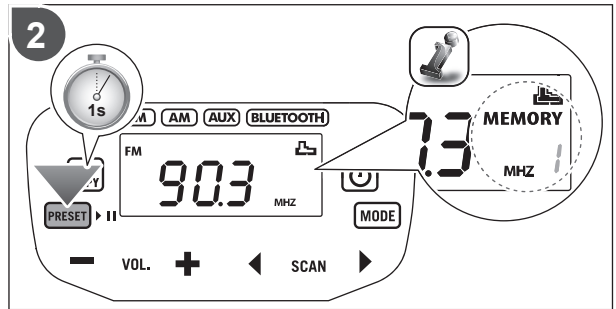
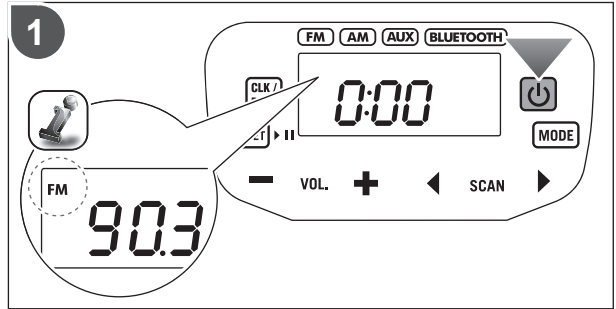
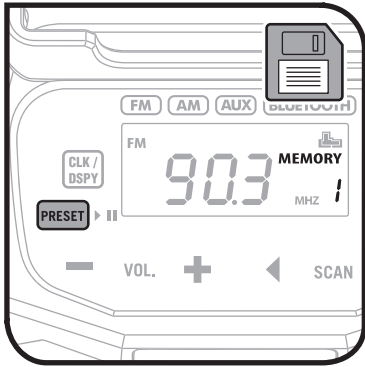

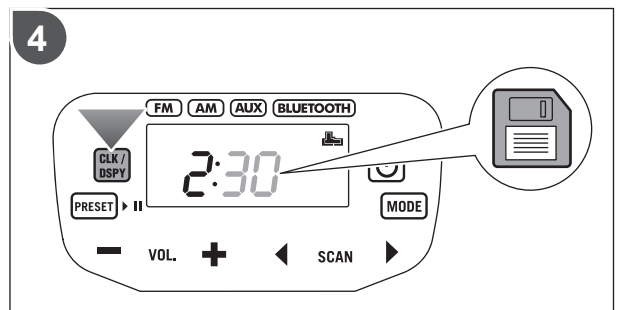
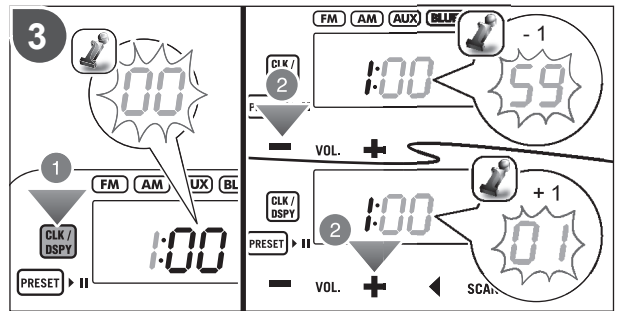
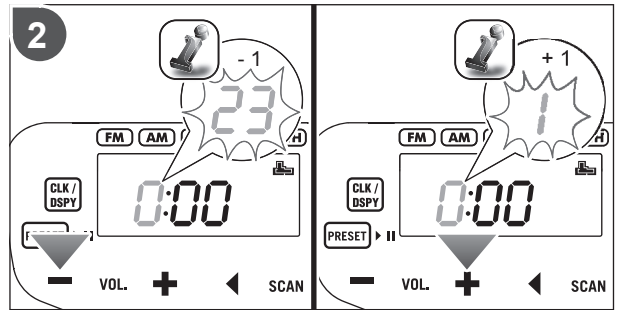
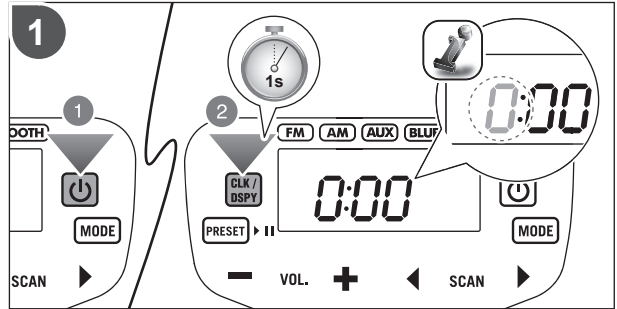
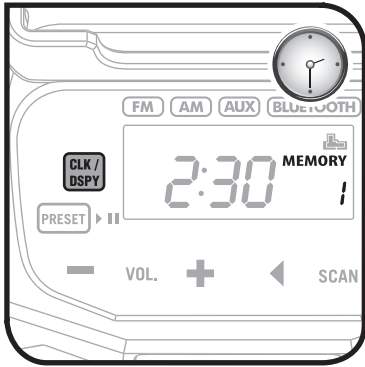

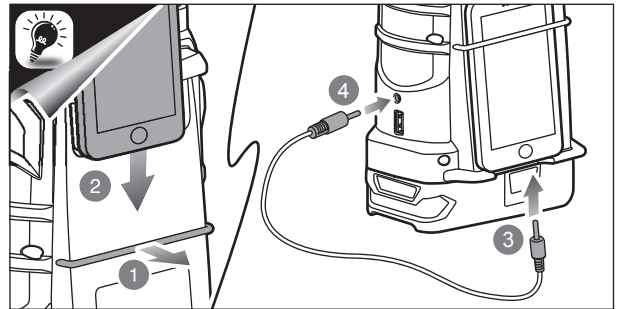
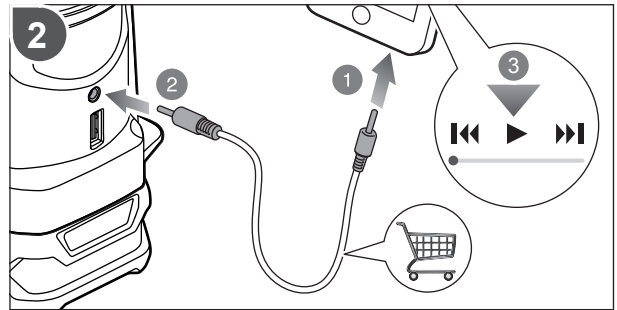
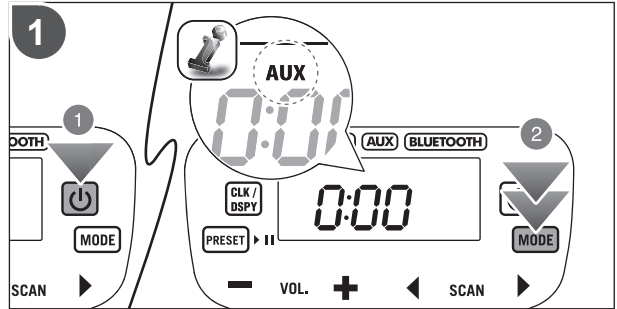



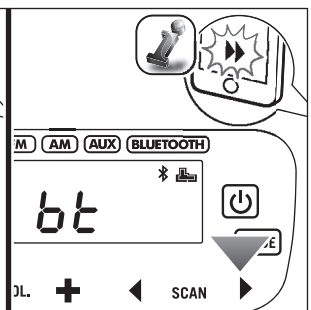
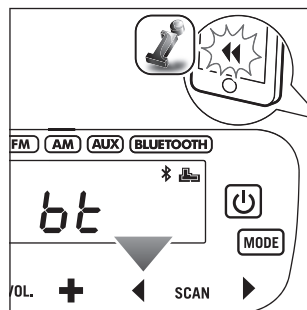
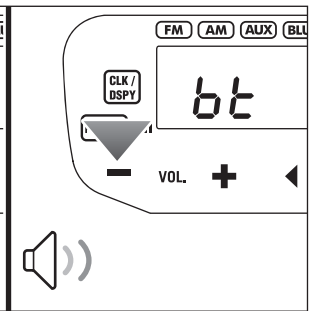
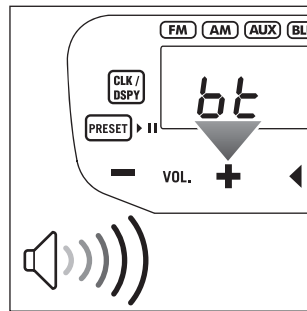
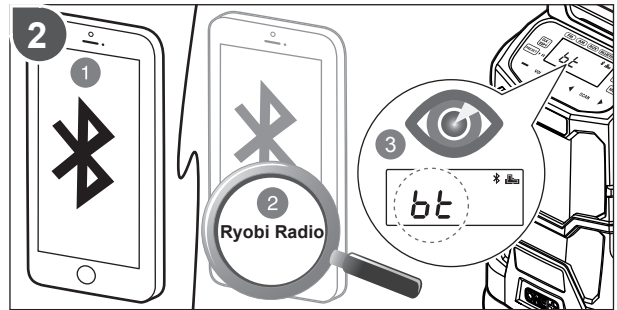
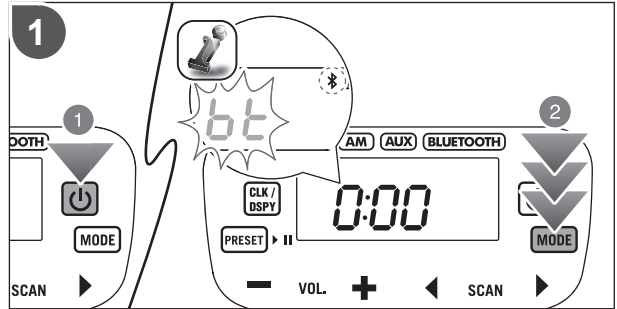
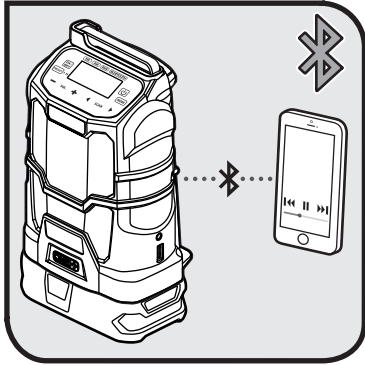

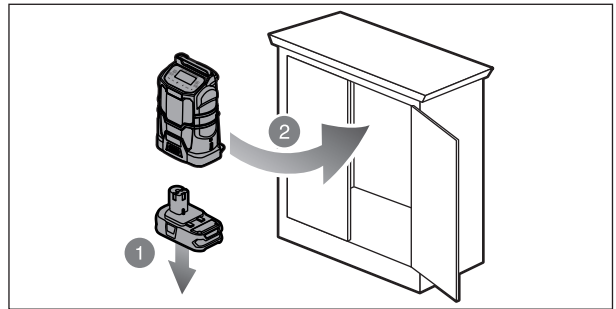
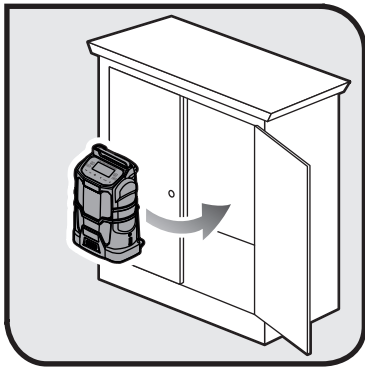
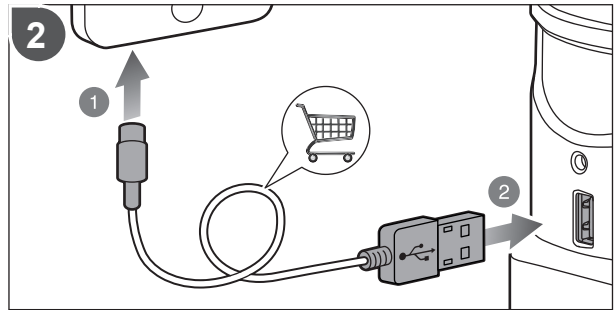
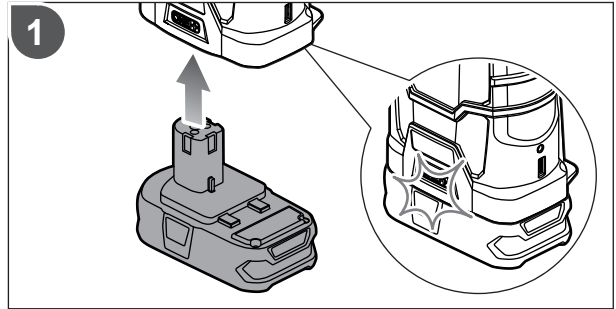
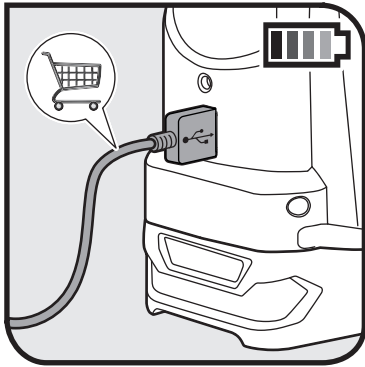



English	Français	Deutsch	Español	Italiano	Nederlands
Product specifications	Caractéristiques de l'appareil	Produkt-Spezifikationen	Especificaciones del producto	Specifiche prodotto	Productspecificaties
18V ONE+ Radio	Radio 18V ONE+	18V ONE+ Radio	18 V ONE+ Radio	Radio 18V ONE+	18 V ONE+ radio
Model	Numéro de modèle	Modell	Marca	Marca	Merk
Voltage	Tension	Spannung	Tensión	Voltaggio	Spanning
AM tuner	Récepteur AM	AM Tuner	Sintonizador AM	Stazioni AM	AM-tuner
FM tuner	Récepteur FM	FM Tuner	Sintonizador FM	Stazioni FM	FM-tuner
BLUETOOTH® range	Portée BLUETOOTH®	BLUETOOTH® Reichweite	Rango de BLUETOOTH®	Gamma BLUETOOTH®	BLUETOOTH®-bereik
USB charging	Charge USB	USB Ladevorgang	Carga USB	USB in carica	USB-laden
Output	Sortie	Ausgang	Salida	Uscita	Output
Maximum output current	Courant maximal de sortie	Maximaler Ausgangsstrom	Corriente máxima de salida	Corrente massima in uscita	Maximum outputstroom

Polski	Čeština	Magyar	Română	Latviski	Lietuviškai
Parametry techniczne	Technické údaje produktu	Termék műszaki adatai	Specificațiile produsului	Produkta specifikācijas	Gaminio techninės savybės
ONE+ Radio 18 V	Rádío 18 V ONE+	18V ONE+ rádió	ONE+ Radio la 18V	18V ONE+ Radio	18 V VIENAS + radijas
Numer modelu	Značka	Márka	Număr serie	Modeļa numurs	Prekės ženklas
Napięcie	Elektrické napětí	Feszültség	Tensiune	Spriegums	Ītampa
Tuner AM	Ladění AM	AM vevő	Selector unde AM	AM skaņotājs	AM stoties nustatymo įtaisas
Tuner FM	Ladění FM	FM vevő	Selector unde FM	FM skaņotājs	FM stoties nustatymo įtaisas
Zasięg BLUETOOTH®	Dosah BLUETOOTH®	BLUETOOTH® működési tartomány	Razā BLUETOOTH®	BLUETOOTH® diapazons	BLUETOOTH® diapazonas
Ładowanie USB	USB nabíjení	USB-töltés	Încărcare pe USB	USB uzlāde	USB įkrovimas
Wyjście	Výstup	Kimenet	Ieșire	Izvade	Enerģijos atidavimas
Maks. prąd wyjściowy	Maximální výstupní proud	Maximális kimeneti áramerősség	Curent de ieșire maxim	Maksimālā izvades strāva	Maksimali energijos atidavimo srovė

Português	Dansk	Svenska	Suomi	Norsk	Русский	
Especificações do produto	Produktspecifikationer	Produktspecifikationer	Tuotteen tekniset tiedot	Produktspesifikasjoner	Характеристики изделия	
18 V ONE+ Rádio	18V ONE+ radio	18 V ONE+ radio	18V ONE+ Radio	18V ONE+ radio	18 В ONE+ Радиоприемник	
Marca	Brand	Modellnummer	Mallinnumero	Merke	Марка	R18R
Voltagem	Spænding	Spänning	Jännite	Spenning	Напряжение	18 V $\overline{\text{---}}$
Sintonizador AM	AM-tuner	AM-mottagare	AM-virtitin	AM-mottaker	Тюнер AM	522 - 1620 KHz
Sintonizador FM	FM-tuner	FM-mottagare	FM-virtitin	FM-mottaker	Тюнер FM	87.5 - 108.00 MHz
Intervalo de BLUETOOTH®	BLUETOOTH®-område	BLUETOOTH®-räckvidd	BLUETOOTH®-kantoalue	BLUETOOTH®-område	Охват BLUETOOTH®	10 m
Carregamento por USB	USB-oplading	USB-laddning	USB-laturi	USB lading	Зарядка USB	
Saída	Udgang	Uteffekt	Teko	Utgang	Выходная мощность	5 V
Corrente máxima de saída	Max udgangsstrøm	Max ström ut	Suurin lähtövirta	Maksimal utgangsstrøm	Максимальный выходной ток	1A

Eesti	Hrvatski	Slovensko	Slovenčina	Ελληνικά	Türkçe	
Toote tehnilised andmed	Specifikacije proizvoda	Specifikacije izdelka	Špecifikácie produktu	Προδιαγραφές Προϊόντος	Ürün Özellikleri	
18 V ONE + Radio	JEDAN 18 V+ Radio	Radio 18V ONE+	18 V Rádio ONE+	ONE+ Radio 18V	18V ONE+ Radyo	
Mark	Marka	Znamka	Značka	Μάρκα	Marka	R18R
Pinge	Napon	Napetost	Napätie	Τάση	Gerilim	18 V $\overline{\text{---}}$
AM-vastuvõtja	AM birač kanala	AM-sprejemnik	AM tuner	Συσκευή συντονισμού AM	AM tuner	522 - 1620 KHz
FM-vastuvõtja	FM birač kanala	FM-sprejemnik	FM tuner	Συσκευή συντονισμού FM	FM tuner	87.5 - 108.00 MHz
BLUETOOTH®i tööpiirkond	Raspon BLUETOOTH®	Razpon BLUETOOTH®	Dosah BLUETOOTH®	Εύρος BLUETOOTH®	BLUETOOTH® aralığı	10 m
USB laadimine	USB punjenje	Polnjenje prek USB	Nabijanie cez USB	Φόρτιση USB	USB ile şarj etme	
Väljund	Izlaz	Izhod	Výstup	Παροχή	Çıkış gücü	5 V
Maksimaalne väljundvool	Maksimalna izlazna struja	Maksimalni izhodni tok	Maximálny výstupný prúd	Μέγιστη παροχή ρεύματος	Maksimum çıkış akımı	1A

English	Français	Deutsch	Español	Italiano	Nederlands
Battery and charger	Batterie et chargeur	Akku und Ladegerät	Bateria y cargador	Batteria e caricatore	Accu en lader
Compatible battery pack (not included)	Pack batterie compatible (non compris)	Kompatible Akkus (nicht im Lieferumfang enthalten)	Packs de Bateria compatibles (no incluido)	Gruppo batterie compatibile (non incluso)	Compatibel accupack (niet inbegrepen)
Lithium-Ion	Lithium-Ion	Lithium-Ionen	Ión-litio	Ioni di litio	Lithium-ion
Compatible charger (not included)	Chargeur compatible (non compris)	Kompatible Ladegerät (nicht im Lieferumfang enthalten)	Cargador compatible (no incluido)	Caricatore compatibile (non incluso)	Compatibele oplader (niet inbegrepen)

Polski	Čeština	Magyar	Română	Latviski	Lietuviškai
Akumulator i ładowarka	Baterie a nabíječka	Akkumulátor és töltő	Baterie și încărcător	Akumulators un lādētājs	Baterija ir įkroviklis
Pasujące akumulatory (nie dołączona)	Kompatibilní akumulátor (nepřibalen)	Kompatibilis akkumulátor (nem tartozék)	Acumulatori compatibili (neinclus)	Saderīgu akumulatoru komplekts (nav kompl.)	Suderinamas baterijos paketas (nepriedama)
Li-Ion	Lithium iontový akumulátor	Litiumion	Litiu-ion	Litija-jonu	Litis-jonas
Odpowiednia ładowarka (nie dołączona)	Kompatibilní nabíječka (nepřibalen)	Kompatibilis töltő (nem tartozék)	Încărcător compatibil (neinclus)	Saderīgs lādētājs (nav kompl.)	Tinkamas įkroviklis (nepriedama)

Português	Dansk	Svenska	Suomi	Norsk	Русский	
Bateria e carregador	Batteri og oplader	Batteri och laddare	Akku ja laturi	Batteri og lader	Батарея и зарядное устройство	
Baterias compatíveis (não incluída)	Kompatibelt batteri (medfølger ikke)	Kompatibelt batteripack (inte inkluderat)	Yhteensopiva akku (ei mukana)	Kompatible batteripakker (ikke inkludert)	Совместимая аккумуляторная батарея (не входит в комплект поставки)	RB18L13 RB18L15 RB18L25 RB18L40 RB18L50
lão-Lítio	Lithium-ion	Litiumjon	Litiumioni	Litium-ion	Литий-ионная аккумуляторная батарея	
Carregador compatível (não incluída)	Kompatibel oplader (medfølger ikke)	Passande laddare (inte inkluderat)	Yhteensopiva laturi (ei mukana)	Kompatibel lader (ikke inkludert)	Совместимое зарядное устройство (не входит в комплект поставки)	BCS618 BCL14181H BCL14183H

Eesti	Hrvatski	Slovensko	Slovenčina	Ελληνικά	Türkçe	українська мова	
Aku ja laadija	Baterija i punjač	Baterija in polnilnik	Akumulátor a nabíjačka	Μπαταρία και φορτιστής	Batarya ve şarj aleti	Акумулятор і зарядний пристрій	
Ühilduvad akupaketid (ei ole komplektis)	Kompatibilno pakiranje baterija (nije uključeno)	Združljive baterije (ni priložen)	Kompatibilná jednotka akumulátorov (nie je súčasťou balenia)	Συμβατή μπαταρία (δεν περιλαμβάνεται)	Uyumlu pil takımı (dahil değildir)	Сумісний акумулятор (не входить в комплект)	RB18L13 RB18L15 RB18L25 RB18L40 RB18L50
Liitiumioon	Litij-ion	Litij-ionska	Litium-iónová	Λιθίου-iónτων	Lityum-lyon	Літій-іонний	
Kasutatav laadija (ei ole komplektis)	Kompatibilni punjač (nije uključeno)	Združljiv polnilnik (ni priložen)	Kompatibilná nabíjačka (nie je súčasťou balenia)	Συμβατός φορτιστής (δεν περιλαμβάνεται)	Uyumlu şarj cihazı (dahil değildir)	Сумісний зарядний пристрій (не входить в комплект)	BCS618 BCL14181H BCL14183H



## EN GARANTÉE

In addition to any statutory rights resulting from the purchase, this product is covered by a guarantee as stated below.

- The guarantee period is 24 months for consumers and commences on the date when the product was purchased. This date has to be documented by an invoice or other proof of purchase. The product is designed and dedicated to consumer and private use only. So there is no guarantee provided in case of professional or commercial use.
- There is, in some cases (i.e. promotion, range of tools), a possibility to extend the warranty period over the period described above using the registration on the [www.ryobitools.eu](http://www.ryobitools.eu) website. The eligibility of the tool is clearly displayed in stores and/or on packaging. The end user needs to register his/her newly-acquired tools online within 8 days from the date of purchase. The end user may register for the extended warranty in his country of residence if listed on the online registration form where this option is valid. Furthermore, end users must give their consent to the storage of the data which are required to enter online and they have to accept the terms and conditions. The registration confirmation receipt, which is sent out by e-mail, and the original invoice showing the date of purchase will serve as proof of the extended warranty. Your statutory rights remain unaffected.
- The guarantee covers all defects of the product during the warranty period due to defaults in workmanship or material at the purchase date. The guarantee is limited to repair and/or replacement and does not include any other obligations including but not limited to incidental or consequential damages. The warranty is not valid if the product has been misused, used contrary to the instruction manual, or being incorrectly connected. This guarantee does not apply to:
  - any damage to the product that is the result of improper maintenance
  - any product that has been altered or modified
  - any product where original identification (trade mark, serial number) markings have been defaced, altered or removed
  - any damage caused by non-observance of the instruction manual
  - any non CE product
  - any product which has been attempted to be repaired by a non-qualified professional or without prior authorization by Techtronic Industries
  - any product connected to improper power supply (amps, voltage, frequency)
  - any damage caused by external influences (chemical, physical, shocks) or foreign substances
  - normal wear and tear of spare parts
  - inappropriate use, overloading of the tool
  - use of non-approved accessories or parts
  - carburettor after 6 months, carburettor adjustments after 6 months
  - power tool accessories provided with tool or purchased separately. Such exclusions include but is not limited to screw driver bits, drill bits, abrasive discs, sand paper and blades, lateral guide
  - components (parts and accessories) subject to natural wear and tear, including but not limited to carbon brushes, chuck, power cord, auxiliary handle, sanding plate, dust bag, dust exhaust tube
- For servicing, the product must be sent or presented to a RYOBI authorized service station listed for each country in the following list of service station addresses. In some countries your local RYOBI dealer undertakes to send the product to the RYOBI service organisation. When sending a product to a RYOBI service station, the product should be safely packed without any dangerous contents such as petrol, marked with sender's address and accompanied by a short description of the fault.
- A repair/replacement under this guarantee is free of charge. It does not constitute an extension or a new start of the guarantee period. Exchanged parts or tools become our property. In some countries delivery charges or postage will have to be paid by the sender.
- This guarantee is valid in the European Community, Switzerland, Iceland, Norway, Liechtenstein, Turkey and Russia. Outside these areas, please contact your authorized RYOBI dealer to determine if another warranty applies.

### AUTHORISED SERVICE CENTRE

To find an authorised service centre near you, visit <http://uk.ryobitools.eu/header/service-and-support/service-agents>.

## FR GARANTIE

En plus des droits statutaires liés à l'achat, ce produit est couvert par une garantie telle que décrite ci-dessous.

- La durée de la garantie accordée au consommateur est de 24 mois à partir de la date d'achat. Cette date doit être authentifiée par une facture ou tout autre preuve d'achat. Le produit a été conçu en vue d'une utilisation strictement privée. Aucune garantie ne s'applique donc en cas d'utilisation professionnelle ou commerciale.
- Il existe, dans certains cas (par exemple promotion, gamme d'outils), une possibilité d'étendre la période de garantie au-delà de la période précédemment décrite en utilisant le formulaire d'enregistrement présent sur le site Internet [www.ryobitools.eu](http://www.ryobitools.eu). L'éligibilité d'un outil est clairement affichée dans les points de vente et/ou sur l'emballage. L'utilisateur final doit enregistrer son/ses outil(s) nouvellement acheté(s) en ligne dans les 8 jours qui suivent la date d'achat. L'utilisateur a la possibilité de s'enregistrer pour l'extension de garantie dans son pays de résidence si celui-ci est listé dans le formulaire d'enregistrement en ligne où cette option est valide. L'utilisateur final doit donner son consentement pour l'enregistrement des données requises pour accéder au site et doit accepter les termes et conditions. La confirmation d'enregistrement, envoyée par courrier électronique, ainsi que la facture originale mentionnant la date d'achat serviront de preuve de l'extension de garantie. Vos droits statutaires restent inchangés.
- La garantie couvre les défauts des pièces et de main d'oeuvre du produit pendant la période de garantie à partir de la date d'achat. La garantie n'inclut aucune autre obligation, tel que, mais sans s'y limiter, les dommages accessoires ou indirects. La garantie est non valable en cas de mauvaise utilisation du produit, d'utilisation contraire aux instructions du mode d'emploi, ou en cas de branchement incorrect. Cette garantie ne s'applique pas pour :
  - tout dommage au produit résultant d'un mauvais entretien
  - tout produit ayant été altéré ou modifié
  - tout produit dont les marquages originaux d'identification (marque, numéro de série) ont été dégradés, altérés ou retirés
  - tout dommage causé par le non-respect des instructions du mode d'emploi
  - tout produit non CE
  - tout produit ayant subi une tentative de réparation par du personnel non qualifié ou sans autorisation préalable de Techtronic Industries
  - tout produit raccordé à une alimentation secteur non conforme (ampérage, voltage, fréquence)
  - tout dommage causé par des influences extérieures (chimiques, physiques, chocs) ou par des substances étrangères
  - l'usure normale des pièces consommables
  - une utilisation inappropriée, une surcharge de l'outil
  - l'utilisation de pièces ou accessoires non agréés
  - carbureteurs âgés de plus de 6 mois, réglages du carburateur après 6 mois
  - accessoires d'outil à moteur fournis avec l'outil ou achetés séparément. De telles exclusions incluent de façon non exhaustive les embouts de vissage, les forets, les disques de ponçage, le papier de verre et les lames, les guides latéraux
  - composants (pièces et accessoires) sujets à une usure naturelle, incluant de façon non exhaustive les charbons, les mandrins, les câbles secteur, les poignées auxiliaires, les semelles de ponçage, les sacs à poussières, les tubes d'extraction de la poussière
- Si le produit doit être réparé, envoyez-le à un service après-vente agréé RYOBI dont vous trouverez ci-dessous la liste pour chaque pays. Dans certains pays, votre revendeur RYOBI se chargera d'envoyer le produit à un centre de réparation RYOBI. Lorsque vous envoyez un produit à un service après-vente RYOBI, celui-ci doit être correctement emballé, sans contenir aucun produit dangereux tel que de l'essence, et vous devez indiquer votre adresse ainsi qu'une courte description du problème.
- Une réparation / un remplacement sous garantie est gratuit(e). Ceci ne constituera pas une extension de garantie ni un nouveau départ de la période de garantie. Les pièces ou les outils remplacés deviennent notre propriété. Dans certains pays, les frais de port devront être assumés par l'expéditeur.
- Cette garantie est valable au sein de l'Europe, de la Suisse, de l'Islande, de la Norvège, du Liechtenstein, de la Turquie, de la Russie. En dehors de ces zones, veuillez contacter votre distributeur agréé RYOBI pour déterminer si une autre garantie s'applique.

### SERVICE APRÈS-VENTE AGRÉÉ

Pour trouver le service après-vente agréé le plus proche, rendez-vous sur <http://fr.ryobitools.eu/header/service-and-support/service-agents>.





## DE GARANTIE

Zusätzlich zu den aufgrund des Kaufs entstehenden gesetzlichen Rechten, ist dieses Produkt von der unten aufgeführten Garantie abgedeckt.

- Die Garantiezeit für Endverbraucher beträgt 24 Monate für und beginnt ab dem Kaufdatum des Produktes. Dieses Datum muss durch eine Rechnung oder einen anderen Kaufbeleg dokumentiert sein. Das Produkt ist ausschließlich für den Privategebrauch entwickelt und bestimmt. Deshalb wird keine Garantie im Fall von professionellem oder kommerziellem Einsatz angeboten.
- In einigen Fällen (z.B. Promotion, auf eine bestimmte Produktpalette oder auf bestimmte Produkte begrenzt) besteht die Möglichkeit die Garantiezeit über den oben genannten Zeitraum, durch Registrierung auf der Webseite [www.ryobitools.eu](http://www.ryobitools.eu), zu verlängern. Der verlängerte Garantieanspruch für ein bestimmtes Produkt wird deutlich in den Geschäften und/oder auf der Verpackung des Produktes gezeigt. Der Endverbraucher muss seine neu gekauften Produkte innerhalb von 8 Tagen ab Kaufdatum registrieren. Der Endverbraucher kann sich für die erweiterte Garantie im Land seines permanenten Wohnsitzes registrieren, wenn diese Möglichkeit in dem Online-Formular gegeben ist. Des weiteren müssen die Endverbraucher ihr Einverständnis zur Speicherung der online angegebenen Daten geben und die Geschäftsbedingungen annehmen. Die per E-Mail versicherte Bestätigung der Registrierung und die Originalrechnung mit Kaufdatum dienen als Nachweis für die verlängerte Garantie. Ihre gesetzlichen Rechte bleiben unangetastet.
- Die Garantie deckt während der Garantiezeit ab Kaufdatum alle Produktmängel aufgrund von Material- oder Herstellungsmängeln ab. Diese Garantie ist auf Reparatur und/oder Ersatz beschränkt und enthält keine weitere Verpflichtungen einschließlich aber nicht beschränkt auf beiläufige oder resultierende Schäden. Die Garantie ist nicht gültig, wenn das Produkt missbräuchlich oder entgegen der Bedienungsanleitung benutzt, oder falsch angeschlossen wurde. Diese Garantie gilt nicht für:
  - Jegliche Schäden die an dem Produkt aufgrund falscher Wartung entstehen.
  - Jedes Produkt das verändert oder modifiziert wurde.
  - Jedes Produkt an dem die originale Identifizierung (Markenzeichen, Seriennummer) verunstaltet, verändert oder entfernt wurden.
  - Jede Beschädigung die durch Nichtbeachtung der Bedienungsanleitung verursacht wurde.
  - Jedes Produkt ohne CE Zeichen.
  - Jedes Produkt das von einer unqualifizierten Person oder ohne vorherige Genehmigung von Techtronic Industries versucht wurde zu reparieren.
  - Jedes Produkt das an eine falsche Stromversorgung (Ampere, Spannung, Frequenz) angeschlossen wurde.
  - Jede Beschädigung die von äußeren Einflüssen (chemisch, physisch, Stöße) oder fremden Substanzen verursacht wurde.
  - Normaler Verschleiß und Abnutzung von Ersatzteilen.
  - Zweckwidrige Benutzung, Überlastung des Werkzeugs.
  - Benutzung von nicht zugelassenem Zubehör oder Teilen.
  - Den Vergaser nach 6 Monaten, die Vergasereinstellung nach 6 Monaten.
  - Mit dem Werkzeug gelieferte oder separat erhältliches Zubehör. Diese Ausnahmen sind einschließlich aber nicht beschränkt auf Schraubeinsätze, Bohrer, Schleifscheiben, Sandpapier und Klingen, seitliche Führungen.
  - Komponenten (Teile und Zubehör) die normalem Verschleiß unterliegen, einschließlich aber nicht beschränkt auf Kohlebürsten, Spannfutter, Netzkabel, Zusatzhandgriffe, Schleifplatten, Staubbeutel, Staubabzugschläuche
- Zur Wartung muss das Produkt eingeschickt werden oder einem für jedes Land in der folgenden Liste aufgeführten autorisierten RYOBI Kundendienst gebracht werden. In einigen Ländern schickt Ihr örtlicher RYOBI Händler das Produkt an den RYOBI Kundendienst. Wenn ein Produkt an den RYOBI Kundendienst geschickt wird, sollte es sicher verpackt werden, ohne gefährlichen Inhalt, wie Treibstoff, mit der Absenderadresse versehen sein und eine kurze Beschreibung des Fehlers enthalten.
- Reparatur/Ersatz unter dieser Garantie sind kostenfrei. Das stellt keine Verlängerung oder Neustart der Garantiezeit dar. Ausgewechselte Teile oder Werkzeuge treten in unseren Besitz über. In einigen Ländern müssen Lieferkosten oder Postgebühren von dem Absender getragen werden.
- Diese Garantie gilt in der Europäischen Gemeinschaft, Schweiz, Island, Norwegen, Liechtenstein, Türkei und Russland. Bitte kontaktieren Sie Ihren autorisierten RYOBI-Händler, um herauszufinden ob eine andere Gewährleistung außerhalb dieser Gebiete gültig ist.

### AUTORISIERTER KUNDENDIENST

Besuchen Sie <http://de.ryobitools.eu/header/service-and-support/service-agents>, um einen autorisierten Kundendienst in Ihrer Nähe zu finden.

## ES GARANTÍA

Además de cualquier derecho estatutario derivado de la compra, este producto está cubierto con la siguiente garantía.

- El periodo de garantía es de 24 meses para los consumidores y comienza a partir de la fecha de compra del producto. Esta fecha debe demostrarse con una factura u otra prueba de compra. El producto está diseñado y destinado al consumidor y únicamente para uso privado. Por tanto, no se ofrece ninguna garantía en caso de uso profesional o comercial.
- En algunos casos (como promociones o un conjunto de herramientas) existe la posibilidad de ampliar el periodo de garantía hasta el periodo descrito anteriormente mediante el registro en el sitio web [www.ryobitools.eu](http://www.ryobitools.eu). La elegibilidad de la herramienta se muestra claramente en las tiendas o en el embalaje. El usuario final debe registrar sus herramientas recién adquiridas en línea en los 8 días siguientes a la fecha de compra. El usuario final podrá registrarse para ampliar la garantía en su país de residencia si éste aparece en el formulario de registro en línea en que esta opción es válida. Además, los usuarios finales deben dar su consentimiento para que se guarden los datos que se solicitan para entrar en línea y aceptar los términos y condiciones. El recibo de la confirmación de registro, que se enviará por correo electrónico, y la factura original que muestre la fecha de compra servirán como prueba de la ampliación de la garantía. Sus derechos estatutarios permanecerán intactos.
- La garantía cubre, durante el periodo de garantía, todos los defectos del producto que se deban a fallos de la mano de obra o a fallos del material en la fecha de compra. La garantía tiene un límite de reparación o sustitución y no incluye ninguna otra obligación se deba a, aunque sin limitarse a ello, daños accidentales o incidentales. La garantía no es válida si se ha hecho un uso inadecuado del producto, si no se ha usado siguiendo el manual de instrucciones o si se ha conectado incorrectamente. Esta garantía no se aplica a:
  - cualquier daño del producto derivado de un mantenimiento inadecuado
  - cualquier producto que haya sido alterado o modificado
  - cualquier producto en el que las marcas de identificación originales (marca comercial, número de serie) hayan sido borradas, modificadas o eliminadas
  - cualquier daño causado por el incumplimiento del manual de instrucciones
  - cualquier producto que no sea CE
  - cualquier producto que haya intentado reparar un profesional no cualificado o sin una autorización previa de Techtronic Industries
  - cualquier producto conectado a un suministro eléctrico inadecuado (amperios, tensión, frecuencia)
  - cualquier daño causado por influencias externas (de productos químicos, daños físicos, descarga eléctrica) o sustancias extrañas
  - desgaste o rotura normal de las piezas de repuesto
  - uso inadecuado, sobrecarga de la herramienta
  - uso de accesorios o piezas no homologados
  - carburador después de 6 meses, ajustes del carburador después de 6 meses
  - accesorios de las herramientas eléctricas suministrados con la herramienta o adquiridos por separado. Dichas exclusiones incluyen, aunque sin limitarse a ello, puntas de destornilladores, brocas, discos abrasivos, lijas de papel y cuchillas, guía lateral
  - componentes (piezas y accesorios) sujetos a desgaste y rotura natural, incluyendo, pero sin limitarse a ellos, escobillas de carbón, portabrocas, cable de alimentación, mango auxiliar, bolsa para el polvo, tubo de salida del polvo
- Para el servicio, el producto debe enviarse o entregarse en un punto de servicio técnico autorizado RYOBI enumerado para cada país en la siguiente lista de direcciones de servicio técnico. En algunos países su distribuidor local RYOBI se encarga de enviar el producto a la organización del servicio de RYOBI. Al enviar un producto a un punto de servicio técnico RYOBI, el producto debe embalarse de forma segura sin que contenga ninguna sustancia peligrosa como petróleo, debe llevar la dirección del remitente e ir acompañado de una breve descripción del fallo.
- Una reparación/sustitución dentro de esta garantía se realiza de forma gratuita. No constituye una ampliación ni un reinicio del periodo de garantía. Las piezas o herramientas que se cambian pasan a ser de nuestra propiedad. En algunos países los gastos de envío o del franquicio deberá pagarlos el remitente.
- Esta garantía es válida en la Comunidad Europea, Suiza, Islandia, Noruega, Liechtenstein, Turquía y Rusia. Fuera de estas zonas, póngase en contacto con su distribuidor autorizado RYOBI para determinar si se aplica otra garantía.

### SERVICIO TÉCNICO AUTORIZADO

Para encontrar el servicio técnico autorizado más cercano, visite <http://uk.ryobitools.eu/header/service-and-support/service-agents>.

## IT GARANZIA

Oltre ai legittimi diritti derivanti dall'acquisto del prodotto, quest'ultimo è coperto da garanzia come indicato nei seguenti punti.

1. Il periodo di garanzia per il consumatore è di 24 mesi ed ha inizio dalla data in cui il prodotto è stato acquistato. Questa data deve essere documentata da una ricevuta o da altra prova d'acquisto. Il prodotto è stato disegnato e progettato solo per l'utilizzo privato del consumatore. La garanzia viene invalidata in caso di utilizzo professionale o commerciale.
2. In alcuni casi (per esempio promozioni e gamme di prodotti) esiste la possibilità di estendere il periodo di garanzia oltre il periodo indicato sopra registrandosi sul sito web [www.ryobitools.eu](http://www.ryobitools.eu). L' idoneità del prodotto a rievitare tale estensione viene indicata chiaramente nei punti vendita e/o sull'imballo. L'utente finale deve registrare il suo prodotto appena acquistato online entro 8 giorni dalla data d'acquisto. L'utente finale può accedere all'offerta nel suo paese quando la stessa è valida e qualora si sia registrato online. Inoltre, gli utenti finali devono dare il proprio consenso all'archiviazione dei dati che si inseriscono online indicando che i termini e le condizioni sono stati accettati. La ricevuta della conferma della registrazione verrà inviata via email e la fattura originale indicante la data d'acquisto verrà utilizzata come prova della garanzia estesa. I diritti legittimi dell'utente rimarranno invariati.
3. La garanzia copre tutti i difetti di fabbricazione del prodotto durante il periodo di garanzia a causa di guasti di fabbricazione o di materiale alla data di acquisto. La garanzia è limitata alla riparazione e/o alla sostituzione e non include altri obblighi compreso ma non limitato a danni incidentali o consequenziali. La garanzia non è valida se il prodotto non è stato utilizzato come indicato nel manuale di istruzioni o se è stato collegato in maniera non corretta. La garanzia non si applica a:
  - qualsiasi danno al prodotto che sia il risultato di una scorretta manutenzione
  - qualsiasi prodotto che sia stato alterato o modificato
  - qualsiasi prodotto sul quale l'identificazione originale (marchio registrato, numero di serie) sia stata resa illeggibile, sia stata danneggiata o alterata
  - qualsiasi danno causato dalla non osservanza del manuale d'istruzioni
  - qualsiasi prodotto non contrassegnato con il marchio CE
  - qualsiasi prodotto che una persona non qualificata abbia tentato di riparare o che si è tentato di riparare senza l'autorizzazione delle Techntronisanooc Industries
  - qualsiasi prodotto collegato a un'alimentazione non corretta (per amp, voltaggio, frequenza)
  - qualsiasi danno causato da agenti esterni (chimici, fisici o shock) o da sostanze estranee
  - normale usura di parti di ricambio
  - utilizzo non appropriato, sovraccaricamento di utensili
  - utilizzo non approvato di accessori o parti
  - carburatore dopo 6 mesi, regolazioni al carburatore dopo 6 mesi
  - elettro utensili forniti con l'utensile o separatamente. Tali esclusioni comprendono ma non sono limitate a punte per giraviti, punte per trapani, dischi abrasivi, carta vetrata e lame, guida laterale
  - componenti (parti e accessori) soggetti a naturale usura, compreso ma non limitatamente a spazzole al carbonio, mandrino, cavo dell'alimentazione, manico ausiliario, piastra di levigazione, sacchetto per la polvere, tubo di scarico polvere
4. Per servizi di manutenzione, il prodotto dovrà essere mandato o presentato presso un punto di servizio clienti autorizzato RYOBI indicato nella seguente lista. In alcune nazioni il rivenditore RYOBI si occuperà di inviare il prodotto al più vicino servizio clienti Ryobi. Quando si invia un prodotto a un servizio clienti RYOBI, il prodotto dovrà essere correttamente imballato senza eventuali contenitori pericolosi quali carburanti, e contrassegnato con l'indirizzo della persona che lo ha inviato e accompagnato da una breve descrizione del problema riscontrato.
5. Si garantisce una riparazione/sostituzione gratuita quando il prodotto è coperto da garanzia. Questa sostituzione o riparazione non costituisce una estensione o un nuovo inizio di un periodo di garanzia. Le parti o l'utensile cambiati sono di proprietà della ditta. In alcune nazioni i costi di consegna o invio dovranno essere pagati dalla persona che spedisce.
6. Questa garanzia è valida all'interno della Comunità Europea, in Svizzera, Islanda, Norvegia, Liechtenstein, Turchia e Russia. Al di fuori di queste aree, si prega di contattare il proprio gestore autorizzato RYOBI per determinare se si applica un'altra garanzia.

### CENTRO SERVIZI AUTORIZZATO

Per individuare il più vicino centro servizi autorizzato, visitare il sito <http://uk.ryobitools.eu/header/service-and-support/service-agents>.

## NL GARANTIE

Bovenop de statutaire rechten als gevolg van de aankoop, wordt dit product gedekt door een garantie, zoals deze hieronder wordt beschreven.

1. De garantieperiode bedraagt 24 maanden voor consumenten en begint vanaf de datum waarop het product werd aangekocht. Deze datum moet worden gedocumenteerd door een factuur of ander aankoopbewijs. Het product is uitsluitend ontworpen en bedoeld voor particuliere gebruikers. De garantie vervalt bij professioneel of commercieel gebruik.
2. In enkele gevallen (vb. promotie, gereedschapsaanbod) bestaat er een mogelijkheid om de garantieperiode te verlengen met dezelfde periode als deze hierboven beschreven met behulp van de registratie op de website [www.ryobitools.eu](http://www.ryobitools.eu). Of het product al of niet in aanmerking komt, is duidelijk aangegeven in winkels en/of de verpakking. De eindgebruiker dient zijn/haar nieuw werktuig binnen de 8 dagen na de aankoopdatum online registreren. De eindgebruiker kan zich aanmelden voor de uitgebreide garantie in zijn verblijfsland als dit op het online registratieformulier is opgenomen wanneer deze optie geldig is. Bovendien moet de eindgebruiker zijn toestemming geven om informatie te gebruiken die nodig is om toegang te krijgen tot de website en dient de algemene voorwaarden te accepteren. Het ontvangstbewijs van dit registratieformulier, dat via e-mail wordt verzonden, en de originele factuur die de aankoopdatum vermeldt dienen als bewijs van de uitgebreide garantie. Uw statutaire rechten blijven onveranderd.
3. De garantie dekt alle defecten van het product gedurende de garantieperiode als gevolg van fouten in het werk of materiaal op de aankoopdatum. De garantie is beperkt tot de reparatie en/of vervanging en omvat geen andere verplichtingen waaronder, maar niet beperkt tot, incidentele of gevolgschade. De garantie is niet geldig als het product werd misbruikt, in tegenspraak met de gebruiksaanwijzing werd gebruikt of foutief werd verbonden. Deze garantie geldt niet voor:
  - schade aan het product als gevolg van foutief onderhoud
  - als het product op enigerlei wijze werd gewijzigd
  - als originele markeringen ter identificatie (handelsmerk, serienummer) van het product werden verwijderd of gewijzigd
  - voor schade als gevolg van het niet in acht nemen van deze gebruiksaanwijzing
  - een niet EC-product
  - een product, waaraan een niet-gekwalificeerde vakman reparaties uitvoerde of waaraan reparaties werden uitgevoerd zonder voorafgaande toestemming van Techntron Industries
  - een product dat werd aangesloten aan een foutieve krachtbron (amps, spanning, frequentie)
  - schade veroorzaakt door externe invloeden (chemische, fysieke schokken) of vreemde stoffen
  - normale slijtage van reserve-onderdelen
  - foutief gebruik, overbelasting van het werktuig
  - gebruik van niet-goedgekeurde accessoires of onderdelen
  - de carburator na 6 maanden, carburatorafstellingen na 6 maanden
  - gereedschapsaccessoires die met het werktuig worden meegeleverd of afzonderlijk worden aangekocht. Deze uitsluitingen omvatten, maar zijn niet beperkt tot schroevendraaiers, boorstiften, slijpschijven, schuurpapier en -bladen, laterale geleiders
  - componenten (onderdelen en accessoires) die onderhevig zijn aan natuurlijke slijtage met inbegrip van, maar niet beperkt tot, koolborstels, boorhouders, stroom snoeren, bijkomende handvatten, schuurplaten, stofzakken, stofuitlaatbuizen
4. Voor onderhoud moet het product naar een geautoriseerd RYOBI-onderhoudsstation worden gestuurd of gebracht. Een lijst met de adressen van deze stations per land is hier opgenomen. In bepaalde landen verzendt uw plaatselijke RYOBI-verdeler het product naar de RYOBI-onderhoudsorganisatie. Als een product naar een RYOBI-onderhoudsstation wordt gezonden, moet het product veilig zijn verpakt zonder gevaarlijke inhoud, zoals benzine, met aanduiding van het adres van de verzender en met inbegrip van een korte beschrijving van de fout.
5. Een reparatie/vervanging onder deze garantie is gratis. Dit heeft geen gevolgen voor de duur van deze garantie of betekent niet dat de garantie wordt verlengd of opnieuw begint. Vervangen onderdelen of werktuigen worden onder eigendom. In bepaalde landen moeten verzendings- of leveringskosten door de verzender worden betaald.
6. Deze garantie is geldig in de Europese Unie, Zwitserland, IJsland, Noorwegen, Liechtenstein, Turkije en Rusland. Buiten deze landen neemt u contact op met uw geautoriseerde RYOBI-verdeler om te bepalen of er een andere garantie geldig is.

### GEAUTORISEERD ONDERHOUDSCENTRUM

Om een geautoriseerd onderhoudscentrum in uw buurt te vinden, surf u naar <http://uk.ryobitools.eu/header/service-and-support/service-agents>.

## PT GARANTIA

Além de qualquer direito estatutário derivado da compra, este produto está coberto com a seguinte garantia.

1. O período de garantia é de 24 meses para os consumidores e começa a partir da data de compra do produto. Esta data deve ser comprovada com uma factura ou outra prova de compra. O produto foi desenhado e destinado ao consumidor e apenas para uso privado. Portanto, não se oferece qualquer garantia em caso de uso profissional ou comercial.
2. Em alguns casos (como promoções ou um conjunto de ferramentas) existe a possibilidade de ampliar o período de garantia até ao período descrito anteriormente através do registo no website [www.ryobitools.eu](http://www.ryobitools.eu). A elegibilidade da ferramenta mostra-se claramente nas lojas ou na embalagem. O utilizador final deve registar as suas ferramentas recém-adquiridas on-line nos 8 dias seguintes à data de compra. O utilizador final poderá registar-se para ampliar a garantia no seu país de residência se este aparecer no formulário de registo on-line em que esta opção é válida. Além disso, os utilizadores finais devem dar o seu consentimento para se guardarem os dados que se solicitam para entrar on-line e aceitar os termos e condições. A confirmação de registo, que será enviada por correio electrónico, e a factura original que mostre a data de compra servirão como prova da ampliação da garantia. Os seus direitos estatutários permanecerão intactos.
3. A garantia cobre, durante o período de garantia, todos os defeitos do produto que se devam a falhas da mão-de-obra ou a falhas do material na data de compra. A garantia tem um limite de reparação ou substituição e não inclui qualquer outra obrigação que se deva a, embora sem se limitar a tal, danos accidentais ou incidentais. A garantia não é válida se se fez um uso inadequado do produto, se não se usou seguindo o manual de instruções ou se foi ligado incorrectamente. Esta garantia não se aplica a:
  - qualquer dado do produto derivado de uma manutenção inadequada
  - qualquer produto que tenha sido alterado ou modificado
  - qualquer produto em que as marcas de identificação originais (marca comercial, número de série) tenham sido apagadas, modificadas ou eliminadas
  - qualquer dano causado por incumprimento do manual de instruções
  - qualquer produto que não seja CE
  - qualquer produto que um profissional não qualificado tenha tentado reparar ou sem uma autorização prévia de Techtronic Industries
  - qualquer produto ligado a um fornecimento eléctrico inadequado (ampérios, tensão, frequência)
  - qualquer dano causado por influências externas (de produtos químicos, danos físicos, descarga eléctrica) ou substâncias estranhas
  - desgaste ou ruptura normal das peças de substituição
  - uso inadequado, sobrecarga da ferramenta
  - uso de acessórios ou peças não homologadas
  - carburador após 6 meses, ajustes do carburador após 6 meses
  - acessórios das ferramentas eléctricas fornecidos com a ferramenta ou adquiridos em separado. Ditas exclusões incluem, embora sem se limitarem a tal, pontas de chave de fendas, brocas, discos abrasivos, lixas de papel e lâminas, guia lateral
  - componentes (peças e acessórios) sujeitos a desgaste e ruptura natural, incluindo, mas sem limitar a eles, escovas de carvão, portabrocas, cabo de alimentação, mangueira auxiliar, bolsa para o pó, tubo de saída do pó
4. Para o serviço, o produto deve ser enviado ou entregue num ponto de serviço técnico autorizado RYOBI enumerado para cada país na seguinte lista de moradas de serviço técnico. Em alguns países o seu distribuidor local RYOBI encarrega-se de enviar o produto para a organização do serviço de RYOBI. Ao enviar um produto a um ponto de serviço técnico RYOBI, o produto deve ser embalado de forma segura sem que contenha qualquer substância perigosa como petróleo, deve levar a morada do remetente e ir acompanhado de uma breve descrição da falha.
5. Uma reparação/substituição dentro desta garantia realiza-se de forma gratuita. Não constitui uma ampliação nem um reinício do período de garantia. As peças e ferramentas que se alterem passam a ser da nossa propriedade. Em alguns países os gastos de envio ou da franquia deverá pagá-los o remetente.
6. Esta garantia é válida na Comunidade Europeia, Suíça, Islândia, Noruega, Liechtenstein, Turquia e Rússia. Fora destas zonas, entre em contacto com o seu distribuidor autorizado RYOBI para determinar se se aplica outra garantia.

## CENTRO DE ASSISTÊNCIA AUTORIZADO

Para encontrar um centro de assistência autorizado próximo de si, visite <http://uk.ryobitools.eu/header/service-and-support/service-agents>.

## DA GARANTI

Ud over de lovbestemte rettigheder ved køb, er dette produkt dækket af en garanti som angivet nedenfor.

1. Garantien er 24 måneder for forbrugere og træder i kraft den dato, hvor produktet bliver købt. Denne dato skal dokumenteres af en faktura eller andet købsbevis. Produktet er designet og beregnet til privat brug. Så der er ingen garanti i tilfælde af erhvervs mæssig brug.
2. Der er i visse tilfælde (f.eks. kampagner eller udvalgt produkter) mulighed for at forlænge garantien i perioden beskrevet ovenfor ved at registrere produktet på [www.ryobitools.dk](http://www.ryobitools.dk). Beregningen af produktet vises tydeligt i butikker og / eller på emballagen. Slutbrugeren skal registrere hans/hendes ny erhvervede produkter online indenfor 8 dage fra købsdatoen. Slutbrugeren kan tilmelde sig den udvidede garanti i sit bopælsland, hvis det er opført på den online tilmeldingsformular. Desuden skal slutbrugere give deres samtykke til lagring af de data, der er nødvendige for at komme ind på nettet, og de er nødt til at acceptere vilkår og betingelser. Kvitteringen på modtagelsen af registreringerne, som udsendes via e-mail, og den originale faktura, der angiver købsdatoen, fungerer som bevis på den udvidede garanti. Dine lovbestemte rettigheder forbliver uændret.
3. Garantien dækker alle fejl ved produktet i løbet af garantiperioden, som kan føres tilbage til fabrikkations- eller materialefejl på købsdatoen. Garantien begrænser sig til reparation og/eller udskiftning og omfatter ikke andre forpligtelser inklusiv, men ikke begrænset til, skader eller følgeskader. Garantien er ikke gyldig, hvis produktet har været udsat for misbrug, anvendelse i strid med brugsanvisningen eller har været tilsluttet forkert. Denne garanti dækker ikke:
  - Enhver skade på produktet som følge af ukorrekt vedligeholdelse
  - Ethvert produkt, som er blevet ændret eller modificeret
  - Ethvert produkt, hvor de originale identifikationsmærker (varemærke, serienummer) er blevet ødelagt, ændret eller fjernet
  - Enhver skade, der skyldes manglende overholdelse af brugsanvisningen
  - Ethvert produkt uden CE-mærkning
  - Ethvert produkt, som har været udsat for forsøg på reparation af en uautoriseret fagmand eller uden accept fra Techtronic Industries
  - Ethvert produkt, der har været sluttet til forkert strømforsyning (ampere, spænding, frekvens)
  - Enhver skade, der skyldes udefra kommende påvirkninger (kemisk, fysisk, stød) eller fremmedlegemer
  - normal slitage på reservedele
  - Forkert anvendelse, overbelastning af produktet
  - Brug af ikke-godkendt tilbehør eller (reserve)dele
  - Karburator efter 6 måneder, karburatorjusteringer efter 6 måneder
  - Tilbehør til elprodukter, der er forsynet med værktøj eller købt separat. Sådanne undtagelser inkluderer, men er ikke begrænset til, skruetrækkerbits, borebits, silbeskiver, sandpapir og knive, sideføring
  - komponenter (dele og tilbehør), der udsættes for naturlig slitage, inklusive, men ikke begrænset til, kulbørster, spændepatron, strømforsyningskabel, hjælpehåndtag, silbeplade, støvsugerpose, støvsugningsrør
4. Til servicering skal produktet indleveres til eller forevises et autoriseret RYOBI serviceværksted for det pågældende land. I nogle lande vil din lokale RYOBI-forhandler sende produktet til RYOBI's serviceorganisation. Når et produkt indleveres til et RYOBI serviceværksted, skal det emballeres forsvarligt uden farligt indhold (som f.eks. benzin), være forsynet med afsenderadresse og ledsaget af en kort beskrivelse af fejlen.
5. Reparation/udskiftning i henhold til denne garanti er gratis. Den medfører ikke forlængelse eller ny start af garantiperioden. Udskiftede dele eller værktøjer overgår til vores ejendom. I nogle lande skal leveringsomkostninger eller porto betales af afsenderen.
6. Denne garanti er gyldig i EU, Schweiz, Island, Norge, Liechtenstein, Tyrkiet og Rusland. Uden for disse områder bedes man venligst kontakte sin autoriserede RYOBI-forhandler for at få opklaret, om evt. andre garantier er gældende.

## AUTORISEREDE SERVICEVÆRKSTEDER

Find nærmeste autoriserede serviceværksted på <http://dk.ryobitools.eu/header/service-and-support/service-agents>.

## SV GARANTI

Förutom de lagstadgade rättigheter som följer köpet omfattas denna produkt av en garanti som anges nedan.

- Garantitiden är 24 månader för konsumenter och börjar den dag då produkten köptes. Detta datum måste kunna dokumenteras av en faktura eller annat inköpsbevis. Produkten är utformad och avsedd för konsumenter och ska endast användas för privat bruk. Det innebär att ingen garanti lämnas vid yrkesmässig eller kommersiell användning.
- I vissa fall (t.ex. marknadsföring, sorfiment av verktyg), finns det en möjlighet att förlänga garantitiden under den period som beskrivs ovan genom registrering på hemsidan [www.ryobitools.eu](http://www.ryobitools.eu). De verktyg det gäller för framgår tydligt i butiker och/eller på förpackningen. Slut användaren måste registrera sitt nyinköpta verktyg på nätet inom 8 dagar från inköpsdatum. Slut användaren kan registrera sig för den utökade garantitiden i sitt hemland om det framgår på registreringsformuläret online där detta alternativ är giltigt. Dessutom måste slut användarna ge sitt samtycke till lagring av de uppgifter som krävs för att komma in på nätet och de måste godkänna villkoren. Registrerings bevis skickas ut via e-post och den ursprungliga fakturan som visar inköpsdatum fungerar som bevis på förlängd garanti. Dina lagstadgade rättigheter påverkas inte.
- Garantin täcker alla fel på produkten under garantitiden som beror på fel i utförande eller material vid inköpsdatumet. Garantin är begränsad till reparation och/eller utbyte och inkluderar inte några andra åtaganden, inklusive men inte begränsat till oförutsedda skador eller följdskador. Garantin gäller inte om produkten har använts på fel sätt, använts på ett sätt som inte följer användarhandboken eller som har anslutits på ett felaktigt sätt. Denna garanti gäller inte för:
  - skador på produkten som beror på felaktigt underhåll
  - om produkten har ändrats eller modifierats
  - en produkt där den ursprungliga identifieringen (varumärke, serienummer) har förstörts, ändrats eller tagits bort
  - skador som orsakas av att användarhandboken inte har följts
  - alla produkter som inte följer CE-bestämmelser
  - en produkt som är icke-kvalificerad yrkesperson eller en person som inte har behörighet från Technonic Industries har försökt att reparera
  - en produkt som ansluts till elluttaget (ampere, spänning, frekvens) på fel sätt
  - skador som orsakas av yttre påverkan (kemiska, fysikaliska, stötar) eller främmande ämnen
  - normalt slitage av reservdelar
  - felaktig användning, överbelastning av verktyget
  - användning av icke-godkända tillbehör eller delar
  - förgasare efter 6 månader, justering av förgasare efter 6 månader
  - elverktygstillbehör som medföljer verktyget eller köps separat. Sådana undantag inkluderar men är inte begränsat till skruvmejseldelar, bormejslar, slipskivor, sandpapper och blad, sidostyrning
  - komponenter (delar och tillbehör) med förbehåll för normalt slitage, inklusive men inte begränsat till kolborstar, chuck, nätkabel, extrahandtag, slipningsplåt, dammpåse, dammrör
- För service, måste produkten skickas eller presenteras till en RYOBI-godkänd servicestation som anges för varje land i följande lista med adresser. I vissa länder ombesörjer den lokala RYOBI-återförsäljaren att skicka produkten till RYOBI-serviceorganisationen. När en produkt skickas till en RYOBI-servicestation, ska produkten förpackas på ett säkert sätt utan farligt innehåll som bensin, märkt med avsändarens adress tillsammans med en kort som beskriver felet.
- En reparation/utbyte som sker under denna garanti är gratis. Den utgör inte en förlängning eller en ny start på garantitiden. Utbyts delar eller verktyg blir vår egendom. I vissa länder måste leveranskostnader eller porto betalas av avsändaren.
- Denna garanti gäller i EU, Schweiz, Island, Norge, Liechtenstein, Turkiet och Ryssland. Utanför dessa områden ska du kontakta din auktoriserade RYOBI-återförsäljare för att avgöra om en annan garanti gäller.

## AUKTORISERAT SERVICECENTER

Du hittar närmaste auktoriserade servicecenter genom att gå till <http://uk.ryobitools.eu/header/service-and-support/service-agents>.

## FI TAKUUS

Hankinnasta koituvien laillisten oikeuksien lisäksi tätä tuotetta hallitsee alla kuvattu takuu.

- Takuukausi on 24 kuukautta kuluttajille ja alkaa tuotteen ostopäivästä. Tämän päivän on oltava merkitty kuittiin tai muuhun todisteseen hankinnasta. Tämä tuote on suunniteltu ja tarkoitettu ainoastaan kuluttajien yksityiskäyttöön. Ammatti- ja kaupalliseen käyttöön ei näin ollen ole takuuta.
- Joissain tapauksissa (kuten tarjous, laitesarjat) takuukautilta voidaan pidentää kuvattua kautta pidemmäksi rekisteröimällä tuote osoitteessa [www.ryobitools.eu](http://www.ryobitools.eu). Takuun pidentämissähdollisuus ilmoitetaan selkeästi kaupassa ja/tai pakkauksessa. Loppukäyttäjän on rekisteröitävä uusi laitteensa online 8 päivän sisällä sen hankkimisesta. Loppukäyttäjän voi rekisteröityä saadakseen jatkettua takuun asuinmaassaan, jos se mainitaan online-rekisteröintilomakkeessa. Lisäksi, loppukäyttäjän on annettava suostumuksensa tallentaa syötetyt tiedot online, ja hänen on hyväksyttävä ehdot. Sähköpostitse lähetettävä rekisteröintivahvistus ja alkuperäinen kuitti, josta ilmenee hankintapäivä, toimivat todisteena takuun jatkamisesta. Lailliset oikeutesi eivät muutu.
- Takuu kattaa takuuaikana kaikki tuotteen viat, jotka johtuvat valmistus- tai materiaaliavista hankintapäivänä. Takuu rajoittuu korjaukseen ja/ tai vaihtoon eikä sisällä mitään muita velvoitteita, mukaan lukien mm. satunnaiset ja seuraamukselliset vauriot. Takuu ei ole voimassa, jos tuotetta on vääринkäytetty tai käytetty käyttöoppaan vastaisesti tai se on kytketty virheellisesti. Takuu ei kata seuraavia:
  - tuotteelle koituneet vahingot, jotka johtuvat virheellisestä ylläpidosta
  - tuote, jota on muunneltu
  - tuote, jossa alkuperäiset tunnisteet (tavaramerkki, sarjanumero) ovat turmeltuneet tai niitä on muutettu tai ne on poistettu
  - käyttöoppaan laiminlyönnistä johtuvat vauriot
  - ei-EC-tuotteet
  - tuotteet, joita on yrittänyt korjata ei-pätevä asentaja tai jonka korjaukselle ei ole saatu Technonic Industriesiltä hyväksyntää etukäteen
  - tuotteet, jotka on kytketty vääринläiseen virtalähteeseen (virta, jännite, taajuus)
  - vauriot, jotka johtuvat ulkoisista syistä (kemikaalit, fyysiset tekijät, iskut) tai vieraista aineista
  - virheellinen käyttö, laitteen ylikuormitus
  - muiden kuin hyväksytyjen lisävarusteiden ja osien käyttö
  - kaasutin 6 kuukauden jälkeen, kaasuttimen säätö 6 kuukauden jälkeen
  - laitteen mukana tulleet tai erikseen hankitut sähkölaitteiden lisävarusteet. Tällaiset poisjätöt sisältävät mm. ruuvinvääntimet terät, poranterät, hiontakiekot, hiekkapaperi ja terät, sivuohjain
  - komponentit (osat ja lisävarusteet), joihin kohdistuu luonnollista kulumista, mukaan lukien mm. hiiliharjat, istukka, virtajohto, lisäkahva, hiontalevy, pölypussit, pölyn poistoputki
- Huollon saaminen edellyttää, että tämä tuote lähetetään tai vietään RYOBI:n valtuuttamaan huoltoon, jotka luetaan maittain seuraavassa huoltojen osoiteluetteloissa. Joissain maissa paikallinen RYOBI-jälleenmyyjä hoitaa tuotteen lähettämisen RYOBI-huoltoon. Kun tuote lähetetään RYOBI-huoltoon, se on pakattava turvallisesti ilman mitään vaarallista sisältöä, kuten bensiiniä, siihen on merkittävä lähettäjän osoite ja sen mukana on lähetettävä vian kuvaus.
- Tämän takuun puitteissa tapahtuva korjaaminen/vaihto on ilmaista. Se ei merkitse takuujakson jatkamista tai uuden kauden alkua. Vaihdetuista osista ja laitteista tulee meidän omaisuuttamme. Joissain maissa lähettäjän on maksettava toimituskulut tai postimaksu.
- Tämä takuu on voimassa Euroopan Yhteisössä, Sveitsissä, Islannissa, Norjassa, Liechtensteinissa, Turkissa ja Venäjällä. Jos olet näiden alueiden ulkopuolella, ota yhteys valtuutettuun RYOBI-jälleenmyyjään, joka voi kertoa, onko joku muu takuu voimassa.

## VALTUUTETTU HUOLTO

Voit etsiä lähimmän valtuutetun huollon sivulta <http://fi.ryobitools.eu/header/service-and-support/service-agents>.

## **NO** GARANTI

I tillegg til enhver lovbestemt rettighet som følge av dette kjøpet er dette produktet dekket av en garanti som beskrevet nedenfor.

1. Garantitiden er 24 måneder for forbrukere, og starter på produktets kjøpsdato. Denne datoen må dokumenteres av faktura eller annet kjøpsbevis. Produktet er konstruert og beregnet på forbrukere og kun privat bruk. Det gis ingen garanti ved profesjonell eller kommersiell bruk.
2. Det er, i noen tilfeller, (dvs. markedsføring, serie av verktøy), mulig å utvide garantitiden ut over den perioden som er nevnt ovenfor ved bruk av registrering på nettstedet [www.ryobitools.eu](http://www.ryobitools.eu). Verktøyets garantiberegning vises klart i butikkene og/eller på emballasjen. Sluttbruker må registrere sitt nylig innkjøpte verktøy på nettet innen 8 dager etter kjøpsdatoen. Sluttbruker kan registrere seg for utvidet garanti i det landet hvor vedkommende bor hvis dette landet er ført opp på nettregistreringsskjemaet hvor dette alternativet er gyldig. Sluttbruker må også gi sin tillatelse til lagring av de data som er påkrevet å registrere på nettet, og må akseptere vilkår og betingelser. Registreringsbekreftelsen, som sendes som epost, og den originale kvitteringen som viser kjøpsdatoen, vil gjelde som bevis på den utvidede garantien. Dine lovbestemte rettigheter vil fortsatt gjelde.
3. Garantien gjelder alle defekter på produktet i garantitiden som følge av feil på arbeid eller materialer på kjøpsdatoen. Garantien er begrenset til reparasjon og/eller utskifting av produktet, og inkluderer ingen annen forpliktelse, inklusive men ikke begrenset til tilfældige eller direkte eller indirekte følgeskader. Garantien gjelder ikke dersom produktet er misbrukt, brukt i strid med brukermanualens instruksjoner eller vært feilaktig tilkoblet. Denne garantien gjelder ikke:
  - enhver skade på produktet som følge av utilstrekkelig vedlikehold
  - et produkt som er endret eller modifisert
  - ethvert produkt hvor original identifikasjonsmerke (varemerke, serienummer) er tildekket, endret eller fjernet
  - enhver skade som følge av at instruksjoner i brukermanualen ikke er fulgt
  - ethvert ikke-CE-produkt
  - ethvert produkt som er forsøkt reparert av en ukvalifisert person, eller uten forutgående tillatelse av Techtronic Industries
  - ethvert produkt som er tilkoblet uriktig strømkilde (ampere, spenning, frekvens)
  - enhver skade forårsaket av eksterne påvirkninger (kjemiske, fysiske eller slag) eller fremmede substanser
  - normal slitasje på reservedeler
  - feilaktig bruk, overbelastning av verktøyet
  - bruk av ikke godkjent tilbehør eller reservedeler
  - forgasser etter 6 måneder, forgasserjusteringer etter 6 måneder
  - tilbehør til elektrisk verktøy, enten levert med verktøyet eller kjøpt separat. Slike unntak inkluderer men er ikke begrenset til skrutrekkerbits, bor, slipeskiver, sandpapir, og blader, sidestyre
  - komponenter (deler og tilbehør) gjenstand for normal slitasje, inklusive, men ikke begrenset til karbonborster, chuck, elektrisk ledning, hjelpéhåndtak, slipeskiver, støvpose, støvuttrekkslange
4. For ettersyn og reparasjoner må produktet leveres til et RYOBI- autorisert servicesenter ført opp for det enkelte land i følgende liste av servicestasjonsadresser. I noen land vil din lokale RYOBI-forhandler sørge for å sende produktet til RYOBI's serviceorganisasjon. Når et produkt sendes til en RYOBI servicestasjon må produktet være forsvarlig emballert uten farlig innhold som bensin, merket med senders navn og adresse og medsendt en kort beskrivelse av feilen.
5. En reparasjon/utskifting i henhold til denne garantien er gratis. Den representerer ikke en forlengelse av garantiperioden eller en ny start på garantiperioden. Utskiftede deler eller verktøy blir vår eiendom. I noen land vil leveringskostnader eller porto måtte betales av sender.
6. Denne garantien er gyldig i EU, Sveits, Island, Norge, Liechtenstein, Tyrkia og Russland. Utenfor disse områdene ber vi om at du kontakter en autorisert RYOBI-forhandler for å finne ut om en annen garanti gjelder.

### AUTORISERT SERVICESENTER

For å finne et autorisert servicesenter i nærheten, gå til <http://no.ryobitools.eu/header/service-and-support/service-agents>.

## **RU** ГАРАНТИЯ

В дополнение к законным правам, вытекающим из факта покупки, на данный продукт распространяются следующие гарантийные обязательства.

1. Гарантийный период составляет 24 месяца для покупателей и начинается с даты приобретения продукта. Дата приобретения подтверждается документально товарным чеком или другим доказательством покупки. Данный продукт предназначен для использования только в личных целях. Гарантия не предоставляется в случае профессионального или коммерческого использования данного продукта.
2. В некоторых случаях (например, при продвижении продукта, приобретении некоторых видов инструментов) возможно продление гарантийного срока при регистрации продукта на веб-сайте [www.ryobitools.eu](http://www.ryobitools.eu). Применимость продукта разъясняется в магазинах при продаже и/или на упаковке продукта. Конечному пользователю следует зарегистрировать вновь приобретенный инструмент через Интернет в течение 8 дней с даты покупки. Конечный пользователь может зарегистрировать продукт для получения расширенной гарантии в стране проживания, если данная возможность предоставляется интернет-формой регистрации. Также, конечный пользователь должен дать свое согласие на хранение данных, требуемых при заполнении формы через Интернет, и принять условия соглашения. Уведомление о подтверждении регистрации, отправляемое по электронной почте, и оригинальный товарный чек с датой покупки служат доказательством расширенной гарантии. Законные права потребителя при этом остаются в силе.
3. Данная гарантия распространяется на все дефекты продукта, связанные с производственным браком или браком материалов в момент приобретения, в течение гарантийного периода. Данная гарантия ограничивается ремонтом и/или заменой и не включает другие обязательства, в том числе, связанные с побочным или косвенным ущербом. Гарантия недействительна в случае ненадлежащего использования, использования с нарушением инструкций руководства по эксплуатации или неправильного подключения продукта. Гарантия недействительна, если:
  - повреждение продукта вызвано ненадлежащим техническим обслуживанием
  - продукт подвергся изменениям или был модифицирован
  - оригинальная маркировка (товарный знак, заводской номер) необработана, изменена или удалена
  - повреждение вызвано несоблюдением инструкций данного руководства
  - отсутствует маркировка CE
  - была попытка отремонтировать продукт неквалифицированным лицом или без предварительного согласования с компанией Techtronic Industries
  - продукт подключался к ненадлежащему источнику питания (неадекватная сила тока, напряжение, частота)
  - повреждение вызвано внешним воздействием (химические, физические, удары) или посторонними веществами
  - это связано с нормальным износом заменяемых деталей
  - это связано с ненадлежащим использованием, перегрузкой инструмента
  - это связано с использованием нерекондованных принадлежностей или деталей
  - карбюратор использовался свыше 6 месяцев, регулировка карбюратора после 6 месяцев
  - принадлежности для инструмента, поставляемые с инструментом или приобретаемые отдельно. В том числе, отверточные насадки, сверла, абразивные круги, наждачная бумага и шлифовальные полотна, боковая направляющая
  - компоненты (детали и принадлежности) подверженные естественному износу, в том числе, угольные щетки, зажимной патрон, кабель питания, дополнительная ручка, шлифовальная пластина, пылесборник, трубка отвода пыли
4. Для проведения технического обслуживания продукт следует представить в официальный центр технического обслуживания компании RYOBI в соответствии со списком по каждой стране. В некоторых странах дилерам компании RYOBI потребуются пересылка продукта в соответствующий сервисный центр компании RYOBI. При отправке продукта в центр технического обслуживания RYOBI, продукт следует упаковать надлежащим образом без содержания любых опасных веществ (таких как бензин) с указанием адреса отправителя и кратким описанием неисправности.
5. Ремонт/замена продукта по условиям данной гарантии осуществляются бесплатно. В данном случае не предусмотрено продление срока гарантии или начало нового гарантийного периода. Заменяемые детали или инструмент становятся собственностью компании. В некоторых странах оплата доставки и почтовые расходы ложатся на отправителя.
6. Данная гарантия действительна в странах ЕС, Швейцарии, Исландии, Норвегии, Лихтенштейне, Турции и России. Для получения информации о применении данной гарантии в других регионах обращайтесь к официальному дилеру компании RYOBI.

### УПОЛНОМОЧЕННЫЙ СЕРВИСНЫЙ ЦЕНТР

Чтобы найти ближайший уполномоченный сервисный центр, обратитесь к веб-сайту <http://uk.ryobitools.eu/header/service-and-support/service-agents>

## PL GWARANCJA

Oprócz wszelkich praw ustawowych wynikających z zakupu, ten produkt jest objęty gwarancją jak podano poniżej.

- Okres gwarancji wynosi 24 miesiące dla konsumentów i rozpoczyna się w dniu, w którym produkt został zakupiony. Ta data musi być udokumentowana przez fakturę lub inny dowód zakupu. Produkt został zaprojektowany i jest przeznaczony wyłącznie do użytku konsumenckiego i prywatnego. W związku z tym gwarancja nie jest udzielana w przypadku zastosowań profesjonalnych i komercyjnych.
- Nie ma, w niektórych przypadkach (promocja tj. zakres narzędzi), możliwość przedłużenia okresu gwarancji w okresie opisanym powyżej przy rejestracji na stronie internetowej [www.ryobitools.eu](http://www.ryobitools.eu). Kwalifikowalność narzędzia jest wyraźnie określona w sklepach oraz/lub na opakowaniu. Użytkownik końcowy musi zarejestrować swoje nowe zakupione narzędzia online w ciągu 8 dni od daty zakupu. Użytkownik końcowy może zarejestrować się w celu rozszerzenia gwarancji w swoim kraju zamieszkania, jeśli jest on wymieniony w formularzu rejestracji online, kiedy ta opcja jest ważna. Ponadto użytkownicy końcowi muszą wyrazić zgodę na przechowywanie danych, które są wymagane do zalogowania online oraz muszą zaakceptować regulamin. Otrzymanie potwierdzenia rejestracji, które jest wysyłane na adres e-mail oraz oryginalna faktura z podaną datą zakupu będą służyć jako dowód przedłużonej gwarancji. Twoje prawa ustawowe pozostają nienaruszone.
- Gwarancja obejmuje wszystkie wady produktu w okresie gwarancyjnym, spowodowane usterekami w wykonaniu lub materiale w chwili nabycia. Gwarancja jest ograniczona do naprawy oraz/lub wymiany i nie obejmuje żadnych innych obowiązków w tym m.in. odpowiedzialności za szkody przypadkowe lub wtórne. Gwarancja nie jest ważna, jeśli produkt był użytkowany w niewłaściwy sposób, był wykorzystywany w sposób niezgodny z instrukcją obsługi lub był nieprawidłowo podłączony. Ta gwarancja nie obejmuje:
  - uszkodzenia produktu, które jest wynikiem nieprawidłowej konserwacji
  - produktu, który został przerobiony lub zmodyfikowany
  - produktu, w którym znieskształcono, zmieniono lub usunięto oryginalne oznaczenia (nazwę handlową, numer seryjny)
  - uszkodzeń spowodowanych nieprzestrzeganiem instrukcji obsługi
  - produktu bez certyfikatu CE
  - produktu, który był naprawiany przez niewykwalifikowaną osobę lub bez uprzedniej autoryzacji firmy Technonic Industries
  - produktu podłączonego do nieprawidłowego źródła zasilania (napięcie, napięcie, częstotliwość)
  - uszkodzeń spowodowanych przez czynniki zewnętrzne (chemiczne, fizyczne, uderzenia) lub obce substancje
  - normalnego zużycia części zamiennych
  - niewłaściwego użytkowania, przeciążenia narzędzia
  - stosowania niezatwierdzonych akcesoriów lub części
  - gaźnika po 6 miesiącach, regulacji gaźnika po 6 miesiącach
  - akcesoriów do elektronarzędzi dostarczonych z narzędziem lub zakupionych osobno. Takie wykluczenia obejmują m.in. bity śrubokręta, wiertła, tarcze ściernie, papier ścierny i ostrza, prowadnicę ukośną
  - elementów (części i akcesoriów) podlegających naturalnemu zużyciu, w tym m.in. szczerok, uchwyty, przewodu zasilającego, dodatkowego uchwyty, tarczy ściernie, torby na pył, przewodu wyrzutu pyłu
- W celu serwisowania produkt należy wysłać lub okazać w autoryzowanym centrum serwisowym RYOBI wymienionym dla każdego kraju na poniższej liście adresów stacji serwisowych. W niektórych krajach lokalny dealer firmy RYOBI zobowiązuje się wysłać produkt do centrum serwisowego firmy RYOBI. W przypadku wysyłki produktu do centrum serwisowego RYOBI, produkt należy dobrze zapakować, bez umieszczenia żadnych niebezpiecznych rzeczy, tj. paliwa i oznaczyć adresem nadawcy oraz krótkim opisem usterek.
- Naprawa/wymiana w ramach tej gwarancji jest bezpłatna. Nie stanowi to przedłużenia lub nowego rozpoczęcia okresu gwarancji. Wymieniane części lub narzędzia stają się naszą własnością. W niektórych krajach koszty wysyłki lub pocztowe będą musiały być opłacone przez nadawcę.
- Ta gwarancja obowiązuje na terytorium Wspólnoty Europejskiej, Szwajcarii, Islandii, Norwegii, Liechtenstein, Turcji i Rosji. Poza tymi obszarami należy skontaktować się z autoryzowanym dealerm RYOBI aby sprawdzić, czy dostępna jest jeszcze inna gwarancja

## AUTORYZOWANY PUNKT SERWISOWY

Najbliższy autoryzowany punkt serwisowy można wyszukać w witrynie internetowej <http://uk.ryobitools.eu/header/service-and-support/service-agents>.

## CS ZÁRUKA

Navíc k zákonným právům, které vznikají nákupem, je k výrobku poskytována záruka.

- Záruka je období 24 měsíců pro spotřebitele a začíná běžet datem nákupu produktu. Toto datum musí být zadokumentováno fakturou nebo jiným důkazem o koupi. Tento výrobek je určen a vyhrazen jen pro domácí a soukromé používání. Záruka se tedy neposkytuje pro profesionální ani komerční používání.
- Existuje, v některých případech (tj. propagace, určité nástroje), možnost prodloužení doby záruky nad výše uvedené období pomocí registrace na stránkách [www.ryobitools.eu](http://www.ryobitools.eu). Vhodnost nástroje je jasně vyobrazena v prodejních a/nebo na obalu. Koncový uživatel musí zaregistrovat své nové pořízené nástroje online během 8 dní od data nákupu. Koncový uživatel se může zaregistrovat k prodloužení doby záruky v zemi jeho trvalého bydliště, pokud je uvedeno v online registračním formuláři, kde je tato možnost platná. Navíc musí koncový uživatel poskytnout souhlas s uchováním údajů, které jsou zapotřebí do online registru a musí přijmout podmínky smlouvy. Přijetí potvrzení o registraci, odesílané e-mailem, a originální faktura udávající datum nákupu slouží jako důkaz prodloužené záruky. Vaše zákonná práva zůstávají nedotčena.
- Záruka pokrývá veškeré vady produktu během záruky způsobené vadami při zpracování nebo v materiálu v době nákupu. Záruka se omezuje na opravu a/nebo výměnu a nezahnuje žádné jiné závazky včetně, ale ne omezeně na související nebo následné škody. Záruka neplatí, pokud, pokud se produkt nesprávně používal, používal v rozporu s návodem nebo byl nesprávně zapojen. Záruku nelze uplatnit v následujících případech:
  - jakákoliv škoda na výrobku v důsledku nesprávné údržby
  - jákykoliv výrobek byl pozmeněn či modifikován
  - jákykoliv výrobek, kde byly původní identifikační značky (obchodní značka, výrobní číslo) odstraněny, pozmeněny či modifikovány
  - jakákoliv škoda způsobená nedodržením návodu k obsluze
  - výrobek nemá značku CE
  - každý výrobek, kde došlo k pokusu jej opravit nequalifikovanou osobou nebo bez předchozího souhlasu společnosti Technonic Industries
  - každý výrobek při připojení nesprávnému napájení (proud, napětí, frekvence)
  - každý výrobek, který se používal s nesprávnou palivovou směsí (palivo, olej, podíl oleje)
  - běžné opotřebení a spotřební náhradní díly
  - nehodné používání, přetěžování nástroje
  - použití neschválených doplňků nebo dílů
  - karburátor po 6 měsících, seřízení karburátoru po 6 měsících
  - doplňky elektrických nástrojů dodaných s nástrojem či zakoupených zvlášť. Takové výjimky, včetně, ale ne omezených na, nástavce šroubováku, vrtáky, brusné kotouče, brusný papír a nože, příčné vedení
  - komponenty (díly a doplňky) podléhající běžnému opotřebení a spotřebě, včetně, ale ne omezeně, uhlikových kartáčů, skřelidla, síťového kabelu, doplňkové rukojeti, brusné desky, vaku pro prach, odsávací trubky prachu
- Pro servis výrobku je třeba zaslat nebo předložit pověřenému servisnímu středisku RYOBI dle seznamu adres servisních středisek. V některých zemích váš místní prodejce RYOBI provádí odesílání výrobku servisní organizaci RYOBI. Při zaslání výrobku servisnímu středisku RYOBI by se měl výrobek bezpečně zabalit bez nebezpečného obsahu jako benzín, označit adresou odesílatele a přiložit list krátkým popisem vady.
- Oprava/výměna během záruky je bezplatná. Neznaменá prodloužení ani začátek nového záručního období. Vyměněné díly či nástroje se stávají naším vlastnictvím. V některých zemích doručení či poštovné platí odesílatele.
- Záruka je platná v Evropské unii, Švýcarsku, Islandu, Norsku, Lichtenštejnsku, Turecku a Rusku. U ostatních oblastí prosím kontaktujte pověřeného prodejce RYOBI pro upřesnění, zda platí jiná záruka.

## POVĚŘENÉ SERVISNÍ STŘEDISKO

Pro nalezení nejbližšího pověřeného servisního střediska navštivte <http://uk.ryobitools.eu/header/service-and-support/service-agents>.

## **HU** GARANCIA

A vásárlással összefüggő esetleges törvényi adta jogok mellett a termékre az alábbiakban részletezett garancia vonatkozik.

1. A garancia időtartama a fogyasztók számára 24 hónap, ami a termék megvásárlásának napjától számítódik. Ezt a dátumot számlával vagy a vásárlást igazoló más dokumentummal kell igazolni. A terméket kizárólag a vevő állítai, személyes célokra való használatra tervezték és készítették. Ezért a garancia nem vonatkozik a profik általi vagy üzleti célokra való használatra.
2. Egyes esetekben (pl. promóció, bizonyos termékcsaládok) lehetőség van a garancia időtartamának a fent leírt garanciaperióduson túli meghosszabbítására a [www.ryobitools.eu](http://www.ryobitools.eu) webhelyen történő regisztrációval. Az, hogy egy adott gép jogosult-e erre, egyértelműen fel van tüntetve a boltokban és/vagy a csomagoláson. A végfelhasználónak a vásárlás napjától számított 8 napon belül regisztrálnia kell az újonnan beszerzett gépet. A végfelhasználó a kiterjesztett garanciáért a lakóhelye szerinti országban regisztrálhat, ha az szerepel az online regisztrációs űrlapon. Emellett a végfelhasználónak hozzá kell járulnia az online belépéshez szükséges adatai tárolásához és el kell fogadnia a szerződési feltételeket. A regisztráció e-mailben küldött visszaigazolása, valamint a vásárlást igazoló eredeti számla szolgálnak a kiterjesztett garancia érvényesítésére. A törvény adta jogai nem sérülnek.
3. A garancia a garancia időtartama alatt a termék összes olyan hibájára kiterjed, amelyek a vásárlás napján is fennálló gyártási vagy anyaghiba miatt következnek be. A garancia javításra és/vagy cserére korlátozódik, és nem tartalmaz további kötelezettséget, beleértve, de nem kizárólag a véletlenszerű vagy következetes károkra vonatkozó kötelezettségeket sem. A garancia nem érvényes a termék helytelen használatra, a használati utasításban leírtakkal ellentétben használatra vagy hibás csatlakoztatásra esetén. A garancia nem vonatkozik a következőkre:
  - a termék helytelen karbantartásból eredő esetleges károsodásokra
  - átalakított vagy módosított termékekre
  - olyan termékre, melyen az eredeti azonosító jelöléseket (védjegy, sorozatszám) megrongálták, átalakították vagy eltávolították
  - a használati utasítás be nem tartásával összefüggő károokra
  - a CE minősítéssel nem rendelkező termékekre
  - a nem képzett szakember által vagy a Techtronic Industries előzetes jóváhagyása nélkül javított termékre
  - a nem megfelelő tápforrásokhoz (áramerősség, feszültség, frekvencia) csatlakoztatott termékre
  - külső hatások (vegyi, fizikai, ütés) vagy idegen anyagok által okozott károsodásokra
  - a cserealkatrészek normál kopására és elhasználódására
  - helytelen használatra, a szerszám túlterhelésére
  - nem jóváhagyott tartozékok vagy alkatrészek használatára
  - a karburátorra 6 hónap elteltével, a karburátor beállítására 6 hónap elteltével
  - a szerszámgéphez mellékelt vagy külön megvásárolt szerszámgép tartozékokra. A kizárások közé tartoznak még, de nem kizárólag, a csavarhúzó bitek, fűrőbitek, csiszolókorongok, csiszolópapírok és korongok, oldalsó vezetők
  - természetes elhasználódásnak és kopásnak kitett összetevőkre (alkatrészek és tartozékok), beleértve, de nem kizárólag a szénkeféket, tokmányokat, tápkábeleket, kiegészítő fogantyúkat, csiszolólapokat, porzsákokat, porkifúvó csöveket.
4. A szervizeléshez a terméket el kell küldeni vagy be kell mutatni valamelyik hivatalos RYOBI szervizközpontban, melyek elérhetősége az egyes országokban az alábbiakban van megadva. Egyes országokban a RYOBI kereskedő vállalja, hogy elküldi a terméket a RYOBI szervizbe. A terméknek a RYOBI szervizállomásra való küldésekor a terméket biztonságosan be kell csomagolni, mindenféle veszélyes anyagot, pl. üzemanyagot el kell távolítani belőle, meg kell adni a feladó címét és a hiba rövid leírását.
5. A garancia keretében végzett javítás/cserre ingyenes. Ugyanakkor ez nem jelenti a garancia időtartamának kiterjesztését vagy új garanciaperiódus kezdetét. A kicsereált alkatrészek vagy szerszámgépek a mi tulajdonunkban maradnak. Egyes országokban a szállítási vagy a postaköltségeket a feladó fizeti.
6. Ez a garancia az Európai Közösségben, Svájcban, Izlandon, Norvégiában, Liechtensteinben, Törökországban és Oroszországban érvényes. Ezen területeken kívül az érvényes garancia-feltételeket illetően lépjen kapcsolatba a hivatalos RYOBI forgalmazóval.

### HIVATALOS SZERVIZKÖZPONT

A legközelebbi hivatalos szervizközpont megtalálásához látogasson el a <http://uk.ryobitools.eu/header/service-and-support/service-agents>.

## **RO** GARANȚIE

În plus față de alte drepturi statutare rezultând din achiziție, produsul este acoperit de o garanție ca cea menționată mai jos.

1. Perioada de garanție este de 24 de luni pentru consumatori și începe de la data la care produsul a fost achiziționat. Această dată trebuie să fie dovădită de o factură sau altă dovadă de cumpărare. Produsul este proiectat și dedicat pentru consumatori și doar pentru uz privat. Ca urmare nu există nicio garanție asigurată în caz de folosire profesională sau comercială.
2. Există, în anumite cazuri (de ex. promoții, game de produse) o posibilitate de a prelungi perioada de garanție peste perioada descrisă mai sus folosind înregistrarea pe site-ul [www.ryobitools.eu](http://www.ryobitools.eu). Eligibilitatea aparatului este afișată clar în magazine și/sau ambalaj. Utilizatorul final se poate înregistra pentru o garanție extinsă în țara sa de reședință dacă e listată pe formularul de înregistrare online acolo unde opțiunea este validă. Mai mult, utilizatorii finali trebuie să și dea consimțământul cu privire la păstrarea datelor ce sunt cerute a fi introduse online și trebuie să accepte termenii și condițiile. Notificarea de confirmare a înregistrării, ce este trimisă prin email, și factura originală ce arată data achiziționării vor servi ca dovadă a garanției extinse. Drepturile dvs statutare rămând neafectate.
3. Garanția acoperă toate defectele produsului în timpul perioadei de garanție cauzate de defecte din procesul de producție sau ale materialului la data achiziționării. Garanția este limitată la reparație și/sau înlocuire și nu include alte obligații incluzând dar nelimitându-se la pagube incidentale sau secundare. Garanția nu este validă dacă produsul a fost folosit greșit, folosit contrar instrucțiunilor din manual sau a fost conectat incorect. Această garanție nu se aplică la:
  - orice defecțiune a produsului ca rezultat a întreținerii necorespunzătoare
  - orice produs ce a fost schimbat sau modificat
  - orice produs unde marcajul original de identificare (marcă comercială, număr serie) a fost deteriorat, schimbat sau modificat
  - orice defecțiune cauzată de nerespectarea manualului de instrucțiuni
  - orice produs non CE
  - orice produs care a fost încercat să fie reparat de către o persoană necalificată sau fără autorizare în prealabil de către Techtronic Industries
  - orice produs conectat necorespunzător la sursa de curent (amperi, voltaj, frecvență)
  - orice defecțiune cauzată de influențe externe (chimice, fizice, șocuri) sau substanțe străine
  - uzura normală a pieselor de schimb
  - folosire necorespunzătoare, suprasolicitare a sculei
  - folosire de accesorii și părți neaprobate
  - carburator după 6 luni, reglări ale carburatorului după 6 luni
  - accesoriile sculelor de putere furnizate cu scula sau achiziționate separat. Asemenea excluderi includ dar nu se limitează la capete de surbeliniță, burghie, discuri abrazive, smirgheluri, discuri de șlefuit, ghid lateral
  - componente (părți și accesorii) subiect a uzurii naturale, incluzând dar nelimitându-se la perii de carbon, mandrine, cablu electric, mâner auxiliar, placă de șlefuit, sac pentru praf, tub de evacuare praf
4. Pentru servicii, produsul trebuie să fie trimis sau prezentat la un punct de servicii RYOBI autorizat listat pentru fiecare țară în următoarea listă cu adrese ale punctelor de servicii. În anumite țări reprezentantul dvs local RYOBI se angajează să trimită produsul la un punct de servicii RYOBI. Atunci când se trimite un produs la un punct de servicii RYOBI, produsul trebuie să fie împachetat cu grijă fără a conține produse periculoase precum benzină, marcat cu adresa expeditorului și însoțit de o scurtă descriere a defecțiunii.
5. Repararea/înlocuirea în timpul garanției este fără niciun cost. Nu constituie o prelungire sau un nou început a perioadei de garanție. Părțile sau aparatele schimbate devin proprietatea noastră. În anumite țări taxele de expediere trebuie să fie plătite de către expeditor.
6. Garanția este valabilă în Uniunea Europeană, Elveția, Islanda, Norvegia, Liechtenstein, Turcia și Rusia. În afara acestor zone, vă rugăm contactați reprezentantul dvs local autorizat RYOBI pentru a determina dacă se aplică altă garanție.

### CENTRU DE SERVICE AUTORIZAT

Pentru a găsi un centru de service autorizat lângă dvs., vizitați <http://uk.ryobitools.eu/header/service-and-support/service-agents>.

## LV GARANTĪJA

Papildus visām likumā paredzētajām tiesībām saistībā ar iegādi šim izstrādājumam ir turpinājumā izklāstītā garantija.

1. Garantijas periods patērētājiem ir 24 mēneši, un tas sākas izstrādājuma iegādes dienā. Šim datumam ir jābūt dokumentētam rēķinā vai citā iegādi apliecinošā dokumentā. Šis izstrādājums ir izgatavots un paredzēts vienīgi patērētājam un privātai lietošanai. Profesionālas vai komerciālas lietošanas gadījumā garantija nav spēkā.
2. Atsevišķos gadījumos (piem., akcija, vairāki instrumenti) pastāv iespēja pagarināt garantijas periodu virs šeit minētā perioda, reģistrējot to [www.ryobitools.eu](http://www.ryobitools.eu) vietnē. Instrumenta pielietojums ir skaidri norādīts veikalos un/vai uz iepakojuma. Lietotājiem ir jāreģistrē savi jauniegūtie instrumenti tiešsaistē 8 dienu laikā no iegādes datuma. Lietotājs var reģistrēties pagarinātajai garantijai savā dzīvesvietas valstī, ja tā ir norādīta tiešsaistes reģistrācijas veidlapā, kur pieejama šī iespēja. Turklāt lietotājiem ir jāievada dati tiešsaistē, jādod piekrišana šo datu uzglabāšanai un jāpiekrīt noteikumiem. Saņemtais reģistrācijas apstiprinājums, kas izsūtīts pa e-pastu, un rēķina oriģināls, kurā redzams iegādes datums, ir pagarinātās garantijas pierādījums. Jūsu likumā paredzētās tiesības netiek ietekmētas.
3. Garantija attiecas uz visiem izstrādājuma bojājumiem, kas radušies garantijas perioda laikā iegādes dienā esošo izgatavošanas vai materiāla defektu dēļ. Garantija ir ierobežota līdz remontam un/vai nomaigai un neietver citus pienākumus, ieskaitot, bet neaprobežojoties ar nejausiem vai netiešiem zaudējumiem. Garantija nav spēkā, ja izstrādājums ir liets nepareizi vai neievērojot rokasgrāmatas norādījumus vai ticis nepareizi savienots. Garantija netiecas uz:
  - izstrādājuma bojājumiem, kas radušies nepareizas apkopes dēļ;
  - izstrādājumiem, kas tikusi pielāgoti vai pārveidoti;
  - izstrādājumiem, kuru oriģinālais identifikācijas marķējums (preču zīme, sērijas numurs) ticis sabojāts, pārveidots vai noņemts;
  - bojājumiem, kurus izraisījis rokasgrāmatas norādījumu neievērošana;
  - izstrādājumiem bez CE marķējuma;
  - izstrādājumiem, kurus ir mēģinājis remontēt nekvalificēts speciālists vai kuri remontēti bez Techronic Industries atļaujas;
  - izstrādājumiem, kas tikusi pievienoti neatbilstoši energopadevei (apmēri, spriegums, frekvence);
  - bojājumiem, kurus izraisījis ārēja iedarbība (ķīmiska, fiziska, triecieni) vai svešas vielas;
  - normālu detaļu nolietojumu un nodilumu;
  - instrumenta nepareizu lietošanu, pārslodzi;
  - neapstiprinātu detaļu un piederumu lietošanu;
  - karburatoru pēc 6 mēnešiem, karburatoru regulējumiem pēc 6 mēnešiem;
  - elektroinstrumenta piederumiem, kas piegādāti kopā ar instrumentu vai iegādāti atsevišķi. Šie izņēmumi ietver, bet neaprobežojas ar skrūvgriežu uzgaliem, urbja uzgaliem, abrazīvajiem diskkiem, smilšpapīru, asmeņiem un sānu vadotni;
  - komponentiem (detaļām un piederumiem), kas ir pakļauti dabiskam nodilumam un nolietojumam, ietverot, bet neaprobežojoties ar oglekļa sukām, patronu, elektrības vadu, palīgrotkuri, slīpēšanas loksni, putekļu maisu un putekļu izvades cauruli.
4. Ja nepieciešams veikt remontu, izstrādājums jānosūta vai jānodod RYOBI pilnvarotam servisa centram, kas norādīts pie attiecīgās valsts servisa centru adresu sarakstā. Atsevišķs valstis vietējais RYOBI dīleris uzņemas nosūtīt izstrādājumu RYOBI servisa organizācijai. Nosūtīt izstrādājumu RYOBI servisa centram, izstrādājumam jābūt droši iepakotam bez bīstama satura, piemēram, degvielas, marķētam ar sūtītāja adresi un kopā ar īsu aprakstu par defektu.
5. Remonts/nomaiga šīs garantijas ietvaros ir bez maksas. Tas nepagarina un neuzsāk jaunu garantijas periodu. Nomainītās detaļas un instrumenti nonāk mūsu īpašumā. Atsevišķs valstis piegādes maksa un pasta izdevumi jāsedz sūtītājam.
6. Šī garantija ir derīga Eiropas Kopienā, Šveicē, Islandē, Norvēģijā, Līhtenšteinā, Turcijā un Krievijā. Ārpus šiem reģioniem, Lūzdu, sazinieties ar savu pilnvaroto RYOBI dīleri, lai noskaidrotu, vai ir spēkā cita garantija.

### AUTORIZĒTS APKALPOŠANAS CENTRS

Lai atrastu tuvāko autorizēto apkalpošanas centru, apmeklējiet <http://uk.ryobitools.eu/header/service-and-support/service-agents>.

## LT GARANTĪJA

Be įstatymais nustatytų teisių, įgyjamų nusipirkus šį produktą, produktui taikoma toliau nurodyta garantija.

1. Pirkėjams galiojantis garantinis periodas yra 24 mėnesiai ir prasideda nuo produkto pirkimo datos. Data turi būti nurodyta sąskaitoje-faktūroje arba kitame pirkimą įrodančiame dokumente. Produkta sukurtas ir skirtas tik naudotojui ir tik asmeniniam naudojimui. Todėl garantija netaikoma produktą naudojanč profesionaliai ar komerciniais tikslais.
2. Kai kuriais atvejais yra galimybė pratęsti garantinį laikotarpį iki toliau nurodyto laikotarpio, prieš tai užsiregistravus [www.ryobitools.eu](http://www.ryobitools.eu) svetainėje. Įrankio tinkamumo aiškiai parodytas parduotuvėse ir (arba) ant pakuotės. Galutinis naudotojas turi užregistruoti savo naujai įsigytus įrankius internetu per 8 dienas nuo jų pirkimo datos. Galutinis naudotojas gali užsiregistruoti dėl garantijos pratęsimo savo šalyje, jei ši pateikta registracijos internetu formoje, kurioje galimas šis pasirinkimas. Be to, galutiniai naudotojai privalo duoti savo sutikimą laikyti duomenis, kuriuos reikia įvesti internete, ir jie turi sutikti su sąlygomis ir nuostatomis. Registracijos patvirtinimo pranešimas, išsiunčiamas el. paštu, ir originali sąskaita faktūra, kurioje nurodyta pirkimo data, įrodo pratęsta garantiją. Jūsų įstatymuose nustatytiems teisėms nebūs pakenkta.
3. Garantinių laikotarpiu garantija taikoma visiems produkto trūkumams, atsiradusiems dėl prastos darbo kokybės arba prastų produkto medžiagų pirkimo dieną. Garantija taikoma tik taisymsi ir (arba) pakeitimui ir joje nenumatyti jokie kiti įsipareigojimai, įskaitant, bet neapsiribojant atsitiktine ar susijusia žala. Garantija negalioja produktą netinkamai naudojant, priešingai vadove nurodytoms instrukcijoms, arba netinkamai prijungus. Garantija netaikoma šiais atvejais:
  - produktui padarytai žalai netinkamai atliekant produkto techninę priežiūrą;
  - pakeistam arba modifikuotam produktui;
  - bet kokiems produktams, kurių originalios identifikacijos (prekės ženklas, serijos numeris) žymės buvo sugadintos, pakeistos ar pašalintos;
  - bet kokiai žalai, patirtai nesaikant naudojimo vadovo;
  - bet kokiam CE nepaženklintam produktui;
  - bet kokiam produktui, kurį bandė taisyti nekvalifikuotas specialistas, arba iš anksto negavus „Techronic Industries“ leidimo;
  - bet kokiam produktui, įjungtam į netinkamą maitinimo tinklą (amperai, įtampa, dažnis);
  - bet kokiai žalai, kilusiai dėl išorinio poveikio (cheminis, fizinis poveikis, smūgiai) arba pašalinių medžiagų;
  - įprastam atsarginių dalių dėvėjimuisi;
  - produktą netinkamai naudojant arba jį perkrovus;
  - naudojant nepatvirtintus priedus arba dalis;
  - karbiuratoriu po 6 mėnesių, karbiuratoriaus reguliavimui po 6 mėnesių;
  - elektrinio įrankio priedams, pateiktiems kartu su įrankiu ar pirktiems atskirai; Prie tokių išimčių priskaitomi, neapsiribojant, atsuktuvu antgaliai, gražto antgaliai, abrazyviniai diskai, švitrinis popierius ir asmenys, šoninis kreiptuvys;
  - komponentai (daly ir priedai), kurie dėvėsi savaime, įskaitant, bet neapsiribojant anglies šepetėliais, griebtuvu, maitinimo laidu, papildoma rankena, šlifavimo plokštė, dulkių maišeliu, dulkių išmetimo vamzdeliu.
4. Norint atlikti techninį aptarnavimą, produktą reikia nusiųsti arba pristatyti į vieną iš RYOBI įgaliotų techninio aptarnavimo punktų, esančių kiekvienoje šalyje toliau pateiktame aptarnavimo punktų adresų sąrašė. Kai kuriose šalyse jūsų vietinis RYOBI pardavėjas gali nusiųsti produktą į RYOBI techninio aptarnavimo punktą. Siunčiant produktą į RYOBI techninio aptarnavimo punktą, produktą reikia saugiai supakuoti, prieš tai iš jo pašalinus pavojingas medžiagas, pavojždžius, benzina, nurodyti siuntėjo adresą ir pridėti trumpą gedimo aprašymą.
5. Pagal šią garantiją taisymsi ar keitimui darbai atliekami nemokamai. Garantijoje nenumatytas garantijos pratęsimas ar naujo garantinio laikotarpio pradėjimas. Pakeistos dalys arba įrankiai tampa mūsų nuosavybe. Kai kuriose šalyse pristatymo ar siuntimo paštu išlaidas turi padengti siuntėjas.
6. Ši garantija taikoma Europos bendrijoje, Šveicarijoje, Islandijoje, Norvegijoje, Lichtenšteine, Turkiijoje ir Rusijoje. Kitose šalyse kreipkitės į savo įgaliotą RYOBI pardavėją, norėdami sužinoti, ar taikoma kita garantija.

### ĮGALIOTAS TECHNINĖS PRIEŽIŪROS CENTRAS

Jei norite surasti įgaliotą techninės priežiūros centrą netoli Jūsų, apsilankykite interneto svetainėje <http://uk.ryobitools.eu/header/service-and-support/service-agents>.



## ET GARANTII

Lisaks ostu puhul kaasnevate seadusjärgsetele õigustele kehtib tootele allpool esitatud tingimustega garantii.

1. Ostja poolt ostetud tootele on kehtestatud garantiiperiood 24 kuud ja see hakkab kehtima toote ostmise kumpäeval. See kupaev on märgitud arvele või muule ostu tõendavale dokumendile. Toode on ette nähtud ostjale ainult isiklikuks kasutamiseks. Kui toodet kasutatakse ametialastel või ärilistel eesmärkidel, siis garantii ei kehti.
2. Mõnel juhul (nt reklaam, seadmete seeria) on võimalik pikendada garantiiperioodi pikemaks ajaks kui ülal mainitud, kui kasutatakse registreerimise veebisaidil [www.ryobitools.eu](http://www.ryobitools.eu) kaudu. Registreerimise tingimused on välja pandud kauplustesse ja/või on pakendil. Lõppkasutaja peab oma uued tööriistad veebis registreerima 8 päeva jooksul alates ostukuupäevast. Lõppkasutaja võib registreerida end pikendatud garantiiks oma asukohamaal, kui see on esitatud veebis registreerimise loendil, seal kus see valik on olemas. Peale selle, lõppkasutajad peavad andma nõusoleku enda andmete salvestamiseks, mida vajatakse veebi siseneamiseks ja nõustuma esitatud tingimustega. Pikendatud garantii kehtivust tõendab e-postiga saadetud registreerimise kinnitusteade ja algupärane arve, millel on ostukuupäev. Teie seadusjärgsed õigused jäävad mõjutamata.
3. Garantii kehtib kõikide ostukuupäevast kehtima hakkaval garantiiperioodil ilmnenu rikete suhtes, mis on tingitud töötlemis- või materjalvigadest. Garantii on piiratud remondi ja/või asendamisega ja ei sisalda muid kohustusi, kuid mitte ainult, kaasnega või tuleneva kahju eest. Garantii ei kehti, kui toodet on väärasutatud, kasutusjuhendis nimetatud otstarbele mittevastavalt kasutatud või toode on ebaõigesti ühendatud. See garantii ei rakendu järgmistel juhtudel:
  - tootel on mingi vigastus, mis on põhjustatud ebaõigest kasutamisest,
  - toodet on mingil viisil ümber ehitatud või muudetud,
  - toote algupärane tuvastusmarkeerung (kaubamärk, seerianumber) on kahtlustatud, ümber tehtud või eemaldatud,
  - tootel on mingi vigastus, mis on tingitud kasutusjuhendi mittejälgimisest,
  - toode ei ole CE-märgisega,
  - toodet on püüdnud parandada ebapädev spetsialist või seda on tehtud ilma Techtronic Industries volitusteta,
  - toode on ühendatud selleks mitteettnähtud elektritoitevõrguga (väär voolu tugevus, pinge või sagedus),
  - tootel on vigastus välismõjudest (keemilised või füüsilised mõjud või löögid),
  - toote varuosadel ilmneb tavapärane kulumine,
  - toodet on ebaõigesti kasutatud või üle koormatud,
  - tootel on kasutatud mitteettnähtud tarvikuid või osi,
  - toote karburaator pärast 6 kuu mõödumist, toote karburaatori sätteid pärast 6 kuu mõödumist,
  - ajamiga tööriista tarvikud, mis tarnitakse koos tööriistaga või on ostetud eraldi. See välistab hõlmab, kuid mitte ainult, kruvikeeraja otsakuid, puure, abrasiivõikekettaid, lihvpaperit, lihvketaid ja lõikekettaid, küljjuhikut,
  - toote koostesadel (osad ja tarvikud) ilmneb tavapärane kulumine järgmistel detailidel (kuid mitte ainult): süsinikharjad, puuripadrud, toitejuhe, lisakäepide, lihvplaat, tolmukott, tolmuaärasumator.
4. Hooldamiseks tuleb toode saata või tuua mõnda RYOBI volitatud hoolduspunkti, mis on esitatud loendis iga riigi jaoks ja milles on hoolduspunkti aadressid. Mõnes riigis kohustub RYOBI edasimüüja saatma toote RYOBI hooldusasutusse. Kui toode saadetakse RYOBI hooldusasutusse, tuleb toode turvaliselt ära pakkida ilma, et sellesse jääks ohtlikku sisu, näiteks bensiini ja pakendile tuleb märkida saatja aadress ja rikke lühikirjeldus.
5. Selle garantii alusel tehtud remont/asendus on tasuta. Sellega ei kaasne garantiiperioodi pikenedmine või uue garantiiperioodi algus. Asendatud osad ja tööriistad jäävad meile omandusse. Mõnes riigis tuleb saate- või postikulud tasuda saatja poolt.
6. See garantii kehtib Euroopa Liidus, Šveitsis, Islandil, Norras, Liechtensteinis, Türgis ja Venemaal. Väljaspool neid riike võtke ühendust Ryobi volitatud edasimüüjaga, et teada saada teistsuguste garantiide kehtivus.

## VOLITATUD HOOLDUSKESKUS

Oma volitatud hoolduskeskuse leiate veebisaidil <http://uk.ryobitools.eu/header/service-and-support/service-agents>.

## HR JAMSTVO

U dodatku svih zakonskih prava koja proizlaze kao rezultat kupnje, ova proizvod pokriven je jamstvom kao što je utvrđeno u nastavku.

1. Jamstveno razdoblje je 24 mjeseca za korisnike, a započinje na datum kupnje proizvoda. Ovaj datum treba biti dokumentiran računom ili nekim drugim dokazom o kupnji. Proizvod je dizajniran i namijenjen samo za korisnike i osobno korištenje. Stoga nema omogućenog jamstava u slučaju profesionalnog ili komercijalnog korištenja.
2. U nekim slučajevima (primjerice promocije, paleta alata) postoji mogućnost produženog jamstvenog razdoblja preko gore navedenog razdoblja korištenjem registracije na web mjestu [www.ryobitools.eu](http://www.ryobitools.eu). Sukladnost alata jesno je prikazana u trgovini i/ili na pakiranju. Krajnji korisnik treba registrirati svoje novo pribavljene alate na mreži unutar 8 dana od datuma kupnje. Krajnji korisnik može se registrirati za produženo trajanje jamstva u svojoj zemlji stanovanja ako je navedena na mrežnom obrascu za registraciju gdje je ova opcija valjana. Nadalje, krajnji korisnici moraju dati svoje odobrenje za spremanje podatka koji su potrebni za unos na mreži i moraju prihvatiti uvjete i odredbe. Primitak potvrde o registraciji, koja se šalje e-poštom i originalni račun koji prikazuje datum kupnje služe kao dokaz produženog jamstva. Vaša zakonska prava ostaju nepromijenjena.
3. Jamstvo pokriva sve kvarove proizvoda tijekom jamstvenog razdoblja zbog pogreški u izradi ili materijalu na datum kupnje. Jamstvo je ograničeno na popravak i/ili zamjenu i ne uključuje nikakve druge obveze uključujući no ne ograničavajući se na slučajne ili sljedećih štete. Jamstvo nije valjano ako je proizvod pogrešno korišten, korišten suprotno od korisničkog priručnika ili je nepravilno priključen. Ovo jamstvo se ne primjenjuje na:
  - svako oštećenje proizvoda koje je rezultat nepravilnog održavanja
  - svaki proizvod koji je izmijenjen ili modificiran
  - svaki proizvod gdje su originalne identifikacijske oznake (zaštitni znak, serijski broj) izbrisane, zamijenjene ili uklonjene
  - svako oštećenje uzrokovano neprikladnim korištenjem korisničkog priručnika
  - svaki proizvod koji nije CE
  - svaki proizvod koji je pokušao popraviti neovlašten profesionalac ili bez prethodnog odobrenja od strane Techtronic Industries
  - svaki proizvod priključen na nepravilno napajanje energijom (amperi, napon, frekvencija)
  - svako oštećenje uzrokovano vanjskim utjecajima (kemijsko, fiziko, udar) ili stranim stvarima
  - normalno trošenje i habanje rezervnih dijelova
  - nepravilno korištenje, preopterećenje alata
  - korištenje neodobrenog dodatnog pribora ili dijelova
  - rasplinjača nakon 6 mjeseci, podešavanje rasplinjača nakon 6 mjeseci
  - Dodatni pribor aku-alata koji je omogućen s alatom ili kupljen zasebno. Ovakva izuzeća uključuju no ne ograničavaju se na svrdla za odvijanje, svrdla za bušenje, brusne diskove, papir za brušenje i oštice, poprečne vodilice
  - Komponente (dijelovi i dodatni pribor) koji su predmet prirodnog trošenja i habanja, uključujući no ne ograničavajući se na ugljične četke, glave, kabel za napajanje, pomoćnu ručku, ploču za brušenje, vrećicu za prašinu, cijev za izbacivanje prašine
4. Za servisiranje, proizvod se mora poslati ili predati ovlaštenoj stanici za servis tvrtke RYOBI navedenoj za svaku zemlju u sljedećem popisu adresa stanica za servis. U nekim zemljama vaš lokalni RYOBI zastupnik obavezan je poslati proizvod u servisnu organizaciju tvrtke RYOBI. Priklonom slanja proizvoda u stanicu za servis tvrtke RYOBI, proizvod treba biti sigurno pakiran bez ikakvog opasnog sadržaja poput benzina, s označenom adresom pošiljatelja i pripadajućim kratkim opisom pogreške.
5. Popravak/zamjena pod ovim jamstvom se ne naplaćuje. Ne produžuje zakonsko ili ne započinje novo jamstveno razdoblje. Zamijenjeni dijelovi ili alati postaju naše vlasništvo. U nekim zemljama pošiljatelj plaća poštarinu.
6. Ovo jamstvo je valjano u Europskoj zajednici, Švicarskoj, Islandu, Norveškoj, Lihtenštajnu, Turskoj i Rusiji. Izvan ovih područja molimo vas da kontaktirate vašeg ovlaštenog zastupnika tvrtke RYOBI kako biste odredili ako se primjenjuje druga jamstva.

## OVLAŠTENI SERVISNI CENTAR

Za pronalaženje ovlaštenog servisnog centra pored vas posjetite <http://uk.ryobitools.eu/header/service-and-support/service-agents>.

## SL GARANCIJA

Poleg kakršnih koli zakonskih pravic, ki jih pridobite z nakupom, za ta izdelek velja tudi garancija, kot je opisano spodaj.

1. Garancijsko obdobje je 24 mesecev za potrošnike in se začne z datumom nakupa. Ta datum mora biti dokumentiran z računom ali drugim dokazilom o nakupu. Izdelek je namenjen in posvečen le potrošniški in zasebni uporabi. Zato garancija ne velja za profesionalno ali komercialno uporabo.
2. V nekaterih primerih (npr. promocija, obseg orodij) obstaja možnost podaljšanja garancijskega obdobja prek zgoraj opisanega obdobja, kar je mogoče storiti z registracijo na spletnem mestu [www.ryobitools.eu](http://www.ryobitools.eu). Namen orodja je jasno označen v trgovinah in/ali na embalaži. Končni uporabnik mora svoje novo orodje registrirati prek spleta v 8 dneh od datuma nakupa. Končni uporabnik se lahko registrira za podaljšano garancijo v svoji državi, kjer ima stalno prebivališče, če je država vključena na seznam v obrazcu za registracijo, kjer je ta možnost veljavna. Poleg tega mora končni uporabnik odobriti shranjevanje podatkov, ki so potrebni za spletni vstop, in morajo sprejeti pogoje in določila. Potrdilo o registraciji, ki se pošlje po e-pošti, ter originalni račun, na katerem je naveden datum nakupa, veljata kot dokazilo o podaljšani garanciji. Vaše zakonske pravice ostanejo nespremenjene.
3. Garancija krije vse okvare izdelka med garancijskim obdobjem zaradi napak v izdelavi ali materialu na datum nakupa. Garancija je omejena na popravilo/zamenjavo in ne vključuje drugih obveznosti, med drugim ne vključuje obveznosti zaradi nenamene ali posledične škode. Garancija ni veljavna, če je bil izdelek zloražen, uporabljen v nasprotju z navodili za uporabo ali nepravilno priključen. Garancija ne velja:
  - za kakršno koli poškodbo izdelka, ki je posledica neprimernega vzdrževanja,
  - če je bil izdelek spremenjen ali modificiran,
  - če so originalne identifikacijske oznake (blagovna znamka, serijska številka) na izdelku poškodovane, spremenjene ali odstranjene,
  - če je do poškodbe prišlo zaradi neupoštevanja navodil za uporabo,
  - za katere koli izdelke, ki niso skladni z oznako CE,
  - če je izdelek poskusil opraviti neusposobljen strokovnjak ali brez predhodne odobritve družbe Techntron Industries,
  - če je bil izdelek priključen na neustrezno električno omrežje (jakost, napetost, frekvenca),
  - če je do poškodbe prišlo zaradi zunanjih vplivov (kemični, fizični, udarci) ali tujih snovi,
  - za normalno obrabo nadomestnih delov,
  - neustrezne uporabe, preobremenitve orodja,
  - uporabe neodobrenih dodatkov ali delov,
  - za uplinjač po 6 mesecih, prilagoditve uplinjača po 6 mesecih,
  - za dodatke električnega orodja, priložene orodju ali na prodaj ločeno – takšne omejitve med drugim vključujejo nastavke za vijačenje, vrtnale svedre, abrazivne diske, brusni papir in rezila, bočna vodila,
  - za sestavne dele (dele in dodatke), ki so podvrženi normalni obrabi, med drugim za karbonske krtačke, vpenjalno glavo, električni kabel, dodatni ročaj, brusno ploščo, vrečo za prah, cev za odvod prahu.
4. Za servisiranje je treba izdelek poslati ali prinesiti v pooblaščen servisni center RYOBI, ki je za vsako državo naveden na naslednjem seznamu z naslovi servisnih centrov. V nekaterih državah pošiljanje izdelka servisnemu centru RYOBI prevzame lokalni trgovec z izdelki RYOBI. Za pošiljanje servisnemu centru RYOBI mora biti izdelek varno zapakiran, brez kakršnih koli nevarnih snovi, npr. gorivo, označen z naslovom pošiljatelja, priložen pa mora biti kratek opis napake.
5. Popravilo/nadomestilo v sklopu te garancije je brezplačno. Ne pomeni podaljšanja ali novega začetka garancijskega obdobja. Zamenjani deli ali orodja postanejo naša last. V nekaterih državah mora stroške pošiljanja ali dostave poravnati pošiljatelj.
6. Ta garancija je veljavna v Evropski skupnosti, Švici, na Islandiji, Norveškem, v Liechtensteinu, Turčiji in Rusiji. Izven teh področij stopite v stik s pooblaščenim trgovcem RYOBI, da ugotovite, ali velja katera druga garancija.

### POOBLAŠČEN SERVISNI CENTER

Pooblaščen servisni center blizu vas poiščite na <http://uk.ryobitools.eu/header/service-and-support/service-agents>.

## SK ZÁRUKA

Okrem zákonných práv vyplývajúcich zo zakúpenia je tento produkt pokrytý zárukou, ako je uvedené nižšie.

1. Záručná doba pre spotrebiteľov je 24 mesiacov a začína dňom zakúpenia produktu. Tento dátum musí byť zdokumentovaný faktúrou alebo iným dokladom o kúpe. Tento produkt je navrhnutý a určený len na spotrebné a osobné použitie. Takže v prípade profesionálneho alebo komerčného použitia neplatí žiadna záruka.
2. V niektorých prípadoch (napr. reklamná akcia, rad produktov) existuje možnosť predĺženia záručnej doby nad dobu uvedenú vyššie pomocou registrácie na webovej stránke [www.ryobitools.eu](http://www.ryobitools.eu). Spôsobilosť nástroja je zreteľne zobrazená v obchodoch a ha obale. Koncový používateľ si musí zaregistrovať svoje novonadobudnuté nástroje online do 8 dní odo dňa zakúpenia. Koncový používateľ sa môže zaregistrovať za účelom získania predĺženej záruky vo svojej krajine, ak je uvedená v online registračnom formulári, kde je táto možnosť platná. Okrem toho musia koncoví používatelia poskytnúť súhlas k uloženiu údajov, ktoré sa zadávajú online a musia súhlasiť so zmluvnými podmienkami. Doklad s potvrdením o registrácii, ktorý posielame prostredníctvom e-mailu a originálny faktúry s uvedeným dátumom zakúpenia slúžia ako dôkaz predĺženej záruky. Vaše zákonné práva ostávajú nedotknuté.
3. Táto záruka pokrýva všetky poruchy produktu počas záručnej doby, ktoré vznikli následkom nedostatkov vo vypracovaní alebo materiáli v deň zakúpenia. Táto záruka je obmedzená na opravu alebo výmenu a nezahŕňa ďalšie výmeny, napríklad vedľajšie alebo následné škody. Táto záruka je neplatná, ak bol produkt poživývny nespprávne, používaný v rozpore s návodom na použitie alebo nespprávne pripojený. Táto záruka sa nevzťahuje na:
  - akékoľvek poškodenie produktu, ku ktorému došlo následkom nesprávnej údržby
  - akýkoľvek produkt, ktorý bol pozmenený alebo upravený
  - akýkoľvek produkt, na ktorom boli poškodené pozmenené alebo odstránené originálne identifikáčnne znaky (obchodná známka, sériové číslo)
  - akékoľvek poškodenie spôsobené následkom nedodržania návodu na použitie
  - akýkoľvek produkt iný ako CE
  - akýkoľvek produkt, o ktorého opravu sa pokúšal nekvalifikovaný odborník alebo v prípade opravy bez predchádzajúceho oprávnenia od spoločnosti Techntron Industries
  - akýkoľvek produkt pripojený k nespávratnému napájaciemu zdroju (prúd, napätie, frekvencia)
  - akékoľvek poškodenie spôsobené vonkajšími vplyvmi (chemické, fyzické, nárazy) alebo cudzími látkami
  - bežné opotrebenie náhradných dielov
  - nesprávne používanie a preťažovanie nástroja
  - používanie neschváleného príslušenstva alebo dielov
  - karburátor po 6 mesiacoch, úpravy karburátora po 6 mesiacoch
  - príslušenstvo pre elektrické nástroje dodané s nástrojom alebo zakúpené samostatne. Takého výnimky sa vzťahujú napríklad na hroty skrutkovačov, vrtáky, brusné kotúče, brusné papiere a ostria a bočné vedenie
  - komponenty (diely a príslušenstvo), ktoré podliehajú prirodzenému opotrebeniu, napríklad uhlíkové kefy, skľučovadlo, napájací kábel, pomocná rukoväť, leštiaca doska, vrecko na prach, rúrka na vyfukovanie prachu
4. Na servis sa musí produkt odoslať alebo predložiť autorizovanému servisnému centru RYOBI uvedenému pre každú krajinu v nasledujúcom zozname adres servisných stanic. V niektorých krajinách pošle produkt do servisnej organizácie RYOBI váš miestny predajca produktov RYOBI. Pri odosielaní produktu do servisnej stanice RYOBI musí byť produkt bezpečne zabalený bez akéhokoľvek nebezpečného obsahu, napríklad paliva, označený adresou odosielateľa a musí byť k nemu priložený krátky popis poruchy.
5. Oprava či výmena v rámci tejto záruky je bezplatná. Nevyplýva z nej predĺženie či nový začiatok záručnej doby. Vymenené diely alebo nástroje sa stávajú našim majetkom. V niektorých krajinách doručovací poplatok alebo poštovné platí odosielateľ.
6. Táto záruka je platná v Európskej únii, Švajčiarsku, v Islande, v Nórsku, v Lichtenštajnsku, Turecku a Rusku. Mimo týchto oblastí kontaktujte autorizovaného predajcu spoločnosti Ryobi, u ktorého zistíte, či platí nejaká iná záruka.

### AUTORIZOVANÉ SERVISNÉ CENTRUM

Ak chcete nájsť najbližšie autorizované servisné centrum, navštívte stránku <http://uk.ryobitools.eu/header/service-and-support/service-agents>.

## EL ΕΓΓΥΗΣΗ

Επιπροσθέτως τυχόν νομικών δικαιωμάτων που προκύπτουν από την αγορά, το προϊόν καλύπτεται από εγγύηση όπως αναφέρεται παρακάτω.

- Η περίοδος εγγύησης είναι 24 μήνες για τους καταναλωτές και τίθεται σε ισχύ από την ημερομηνία αγοράς του προϊόντος. Η ημερομηνία αυτή πρέπει να τεκμηριώνεται από τιμολόγιο ή άλλη απόδειξη αγοράς. Το προϊόν είναι σχεδιασμένο μόνο για καταναλωτική και ιδιωτική χρήση. Η εγγύηση δεν ισχύει σε περίπτωση επαγγελματικής ή εμπορικής χρήσης.
- Σε ορισμένες περιπτώσεις (δηλ. προώθηση, σειρά εργαλείων) υπάρχει η δυνατότητα παράτασης της περιόδου εγγύησης πέραν της αναφερόμενης περιόδου παραπάνω, μέσω εγγραφής στην ιστοσελίδα [www.ryobitools.eu](http://www.ryobitools.eu). Η δυνατότητα συμμετοχής του εκάστοτε εργαλείου δηλώνεται σαφώς στα καταστήματα και/ή τη συσκευασία του. Ο τελικός χρήστης πρέπει να εγγραφεί αναφέροντας τα στοιχεία του εργαλείου online εντός 8 ημερών από την ημερομηνία αγοράς. Ο τελικός χρήστης μπορεί να εγγραφεί για την παρατεταμένη εγγύηση στη χώρα κατοικίας του αν περιέχεται στην online φόρμα εγγραφής, όπου ισχύει αυτή η επιλογή. Επιπλέον, οι τελικοί χρήστες πρέπει να δώσουν τη συγκατάθεσή τους για την αποθήκευση των δεδομένων που συλλέγονται online και πρέπει να δεχθούν τους όρους και τις διατάξεις. Η απόδειξη επιβεβαίωσης εγγραφής, που αποστέλλεται μέσω email και το πρωτότυπο τιμολόγιο που φέρει την ημερομηνία αγοράς, λειτουργούν ως αποδεικτικά στοιχεία για την παρατεταμένη περίοδο εγγύησης. Τα νομικά δικαιώματά σας δεν επηρεάζονται.
- Η εγγύηση καλύπτει κάθε τυχόν ατέλεια του προϊόντος στη διάρκεια ισχύος της, εξαιτίας κατασκευαστικών ατελειών ή ατελειών του υλικού κατά την ημερομηνία αγοράς. Η εγγύηση περιορίζεται στην επισκευή και/ή αντικατάσταση και δεν περιλαμβάνει άλλες υποχρεώσεις, συμπεριλαμβανόμενες μεταξύ άλλων θετικής ή αποθετικής ζημίας. Η εγγύηση δεν ισχύει αν το προϊόν έχει χρησιμοποιηθεί με εσφαλμένο τρόπο, αντίθετα με τις οδηγίες του εγχειριδίου χρήσης ή έχει συνδεθεί εσφαλμένα. Η εγγύηση δεν ισχύει στα κάτωθι:
  - οποιαδήποτε βλάβη στο προϊόν ως συνέπεια εσφαλμένης συντήρησης
  - οποιαδήποτε τροποποίηση ή παραλλαγή του προϊόντος
  - προϊόντα η αρχική ταυτοποίησή τους οποίων (σήμα κατατεθέν, σειριακός αριθμός) έχει αλλοιωθεί, αλλάξει ή αφαιρεθεί
  - οποιαδήποτε βλάβη προκληθεί από μη τήρηση των οδηγιών στο εγχειρίδιο λειτουργίας
  - οποιοδήποτε μη CE προϊόν
  - οποιοδήποτε προϊόν στο οποίο έχει γίνει απόπειρα επισκευής από μη εγκεκριμένο επαγγελματία ή χωρίς προηγούμενη εξουσιοδότηση της Techtronic Industries
  - οποιοδήποτε προϊόν συνδεθεί σε ακατάλληλη παροχή ρεύματος (αμπερ, τάση, συχνότητα)
  - οποιαδήποτε βλάβη προκληθεί από εξωτερικές επιρροές (χημικές, φυσικές, κρούσιμους) ή ζένες ουσίες
  - φυσική φθορά των ανταλλακτικών
  - ανάρμοστη χρήση, υπερφόρτωση του εργαλείου
  - χρήση μη εγκεκριμένων εξαρτημάτων ή ανταλλακτικών
  - καρμπατέρ μετά από 6 μήνες, προσαρμογές καρμπατέρ μετά από 6 μήνες
  - εξαρτήματα εργαλείου που παρέχονται με το εργαλείο ή αγοράστηκαν ξεχωριστά. Οι εξαιρέσεις αυτές περιλαμβάνουν μεταξύ άλλων εξαρτήματα καταβιδιών, εξαρτήματα τρυπανιών, λειαντικούς δίσκους, γυαλόχαρτο και λεπίδες, πλεουρικό οδηγό
  - ενόητες (εξαρτήματα και ανταλλακτικά) που υπόκεινται σε φυσική φθορά, συμπεριλαμβανομένων μεταξύ άλλων ψηκρών, τσακ, καλυδίων ρεύματος, βοηθητικών λαβών, πλακετών λείανσης, σκαουλών σκόνης, σωλήνων εξάτμισης σκόνης
- Για απτήματα σέρβις, το προϊόν πρέπει να σταλεί ή παραδοθεί σε εξουσιοδοτημένο σταθμό σέρβις της RYOBI, όπως αναγράφονται για κάθε χώρα στην παρακάτω λίστα. Σε ορισμένες χώρες, ο τοπικός αντιπρόσωπος της RYOBI αναλαμβάνει την αποστολή του προϊόντος στον οργανισμό σέρβις RYOBI. Όταν στέλνετε ένα προϊόν σε σταθμό σέρβις της RYOBI, το προϊόν θα πρέπει να είναι συσκευασμένο με ασφάλεια, χωρίς επικίνδυνα περιεχόμενα όπως βενζίνη με μη αναφορά της διεύθυνσης του αποστολέα, ενώ θα πρέπει να συνοδεύεται και από σύντομη περιγραφή του προβλήματος.
- Επισκευές / αντικαταστάσεις στα πλαίσια της εγγύησης παρέχονται δωρεάν. Δεν παρέχεται παράταση ή επανεκκίνηση της περιόδου εγγύησης. Τα εξαρτήματα ή εργαλεία που αντικαθίστανται, περιέρχονται στην ιδιοκτησία μας. Σε ορισμένες χώρες, ισχύουν χρεώσεις παράδοσης ή ταχυδρομικά τέλη που καταβάλλονται από τον αποστολέα.
- Η εγγύηση ισχύει στην Ευρωπαϊκή Κοινότητα, την Ελβετία, την Ισλανδία, τη Νορβηγία, το Λιχτενστάιν, την Τουρκία και τη Ρωσία. Εκτός αυτών των περιοχών, παρακαλούμε επικοινωνήστε με τον εξουσιοδοτημένο αντιπρόσωπο της RYOBI για να εξεκριβώσετε εάν ισχύουν άλλες εγγυήσεις.

## ΕΞΟΥΣΙΟΔΟΤΗΜΕΝΟ ΚΕΝΤΡΟ ΣΕΡΒΙΣ

Για να εντοπίσετε ένα εξουσιοδοτημένο κέντρο σέρβις στην περιοχή σας, επισκεφτείτε τη σελίδα <http://uk.ryobitools.eu/header/service-and-support/service-agents>.

## TR GARANTİ

Bu satın alma işleminden doğan tüm yasal haklara ek olarak, bu ürün aşağıda açıklanan garanti kapsamındadır.

- Garanti süresi tüketiciler için 24 aydır ve bu süre ürünün satın alınması ile başlar. Bu tarih fatura veya başka bir satın alma belgesi ile kanıtlanmalıdır. Ürün sadece tüketici ve bireysel kullanım için tasarlanmış ve sunulmuştur. Profesyonel veya ticari amaçlı kullanımlarda garanti verilmaz.
- Bazı durumlarda (örn. tanıtım, aletlerin düzenlenmesi), yukarıda belirtilen garanti süresi uzatılabilir. Bunun için [www.ryobitools.eu](http://www.ryobitools.eu) Internet sitesindeki kaydı yapmak gerekir. Aletin nitelikleri mağazalarda ve/veya ambalaj üzerinde açıkça belirtilmiştir. Son kullanıcı, aleti satın aldıktan sonra en geç 8 gün içinde aletin kaydını çevrim içi olarak yapmalıdır. Son kullanıcı, garanti uzatma seçeneğinin geçerli olduğu ülkelerden birindeyse kayıt yaptırarak bu fırsattan yararlanabilir. Ayrıca, son kullanıcılar çevrim içi giriş yapmak için gerekli olan verilerin saklanması için izin vermesi, şartlar ve koşulları kabul etmelidir. E-posta ile gönderilen kayıt onay belgesi ve satın alma tarihini belgeleyen orijinal fatura garantinin uzatılmasını sağlamak için kanıt niteliği taşımaktadır. Yasal haklarını aynı kalacaktır.
- Garanti, ürünün satın alın tarihindeki tüm işçilik ve malzeme kusurlarından kaynaklanan tüm sorunlar garanti süresi içinde kapsamaktadır. Garanti onarım ve/veya değiştirme işi sınırlıdır ve sadece istemeyen arızalar, vb. durumlarda herhangi bir sorumluk kabul edilmez. Ürünün yanlış kullanılması, kullanım kılavuzuna uygun kullanılmaması veya yanlış başlatılma kurulumunda garanti geçerliliğini yitirir. Garanti kapsamı dışındaki durumlar:
  - bakımın yanlış yapılmasından kaynaklanan tüm hasarlar
  - ürünün değiştirilmesi veya düzenlenmesi
  - ürünün orijinal teşhis (ticari sembol, seri numarası) işaretlerinin tahrip olması, değiştirilmesi veya çıkarılması
  - kullanım kılavuzunun dikkate alınmaması nedeniyle oluşan tüm hasarlar
  - ürünün AB ürünü olmaması
  - ürünün kalifiye olmayan bir kişi tarafından veya Techtronic Industries'in izni olmadan onarılmaya çalışılması
  - ürünün yanlış güç desteğine (amper, voltaj, frekans) bağlanması
  - dış etkenler (kimyasal, fiziksel, darbeler) veya yabancı cisimlerden kaynaklanan arızalar
  - yedek parçaların normal aşınması ve yıpranması
  - yanlış kullanım, aletin fazla yüklenmesi
  - onaylanmayan aksesuarların veya parçaların kullanılması
  - karbüratörü sistemlerde karbüratör ayarlarının 6 ayın ardından yapılması
  - elektronik alet aksesuarlarının alet ile birlikte veya ayrı olarak satın alınması. Akülü vidalama uçları, matkap uçları, aşındırıcı diskler, zımpara kağıdı ve bıçaklar, yatay kılavuz gibi parçaların dahil olduğu, ancak bu parçalarla sınırlı olmayan istisnalar
  - karbon fırçalar, kovan, elektrik kablosu, yardımcı kol, kumlama plakası, toz torbası, toz egzoz borusu gibi parçaların bulunduğu, ancak bu parçalarla sınırlı olmayan doğal aşınma ve yıpranmaya maruz kalan bileşenler
- Tamir işlemi için ürünün, her ülke için listelenmiş olan aşağıdaki servis istasyonuna adreslerinde bulunan bir RYOBI yetkili servis istasyonuna gönderilmesi veya verilmesi gerekir. Bazı ülkelerde yerel RYOBI satıcınız ürünü RYOBI servis istasyonuna gönderme işlemi üstlenir. RYOBI servis istasyonuna gönderilen ürün; içinde petrol gibi tehlikeli maddeler olmadan emniyetli bir şekilde paketlenmeli, gönderen adresini ve sorunun kısa bir açıklamasını içermelidir.
- Bu garanti kapsamında gerçekleşen bir onarım/değişim ücretsizdir. Bu tarz işlemler garanti süresini uzatmaz veya yeniden başlatmaz. Değiştirilen parçalar veya aletler firmamıza ait olur. Bazı ülkelerde teslimat masrafları veya posta ücreti gönderici tarafından ödenmelidir.
- Bu garanti Avrupa Birliği, İsviçre, İzlanda, Norveç, Lichtenştayn, Türkiye ve Rusya'da geçerlidir. Bu bölgelerin dışında yer alan müşterilerin diğer garanti seçenekleri için yetkili RYOBI satıcısına danışmaları gerekir.

## YETKİLİ SERVİS MERKEZİ

En yakın yetkili servis merkezini öğrenmek için <http://uk.ryobitools.eu/header/service-and-support/service-agents> sitesine girin.



#### **(EN) BLUETOOTH® LICENSE STATEMENT**

The BLUETOOTH® word mark and logos are registered trademarks owned by Bluetooth SIG, Inc. Other trademarks and trade names are those of their respective owners.

#### **(FR) DÉCLARATION DE LICENCE BLUETOOTH®**

Le mot BLUETOOTH® ainsi que son logo sont des marques déposées par Bluetooth SIG, Inc. Les autres marques et noms commerciaux appartiennent à leurs propriétaires respectifs.

#### **(DE) BLUETOOTH® LIZENZAUSSAGE**

Der Begriff BLUETOOTH® und die Logos sind eingetragene Markenzeichen der Bluetooth SIG, Inc.

#### **(ES) DECLARACIÓN DE LICENCIA BLUETOOTH®**

El nombre y el logo de la marca BLUETOOTH® son marcas registradas propiedad de Bluetooth SIG, Inc. Otras marcas y nombres de marcas registrados son los de sus respectivos propietarios.

#### **(IT) DICHIARAZIONE LICENZA BLUETOOTH®**

La parola e il logo BLUETOOTH® sono marchi registrati di proprietà della Bluetooth SIG, Inc. Altri marchi registrati e nomi appartengono ai loro rispettivi proprietari.

#### **(NL) BLUETOOTH® LICENTIEVERKLARING**

Het woord BLUETOOTH® en logo zijn gedeponeerde handelsmerken van Bluetooth SIG, Inc. Andere handelsmerken en -namen zijn het eigendom van hun respectievelijke eigenaars.

#### **(PT) DECLARAÇÃO DE LICENÇA BLUETOOTH®**

O nome e o logo da marca BLUETOOTH® são marcas registadas propriedade da Bluetooth SIG, Inc. Outras marcas e nomes de marcas registados são os dos respetivos proprietários.

#### **(DA) BLUETOOTH®-LICENSERKLÆRING**

BLUETOOTH®-mærket og -logoerne er registrerede varemærker tilhørende Bluetooth SIG, Inc. Andre varemærker og handelsnavne tilhører deres respektive ejere.

#### **(SV) BLUETOOTH® LICENSVILLKOR**

BLUETOOTH® ordmärke och logotyp är registrerade varumärken som tillhör Bluetooth SIG, Inc. Andra varumärken och varunamn tillhör sina respektive ägare.

#### **(FI) BLUETOOTH®-KÄYTTÖOIKEUSLAUSEKE**

BLUETOOTH® - sanamerkki ja -logot ovat Bluetooth SIG, Inc:n omistamia rekisteröityjä tavaramerkkejä. Nuut tavaramerkit ovat omistajiensa tavaramerkkejä.

#### **(NO) BLUETOOTH® LISENERKLÆRING**

BLUETOOTH® ord og logo er registrerte varemerke som eies av Bluetooth SIG, Inc. Andre varemerker og varenavn tilhører de respektive eiere.

#### **(RU) ЛИЦЕНЗИОННОЕ СОГЛАШЕНИЕ BLUETOOTH®**

Наименование и логотип BLUETOOTH® являются зарегистрированными торговыми марками компании Bluetooth SIG, Inc. Остальные торговые марки и коммерческие наименования относятся соответственно к их владельцам.

#### **(PL) OŚWIADCZENIE DOTYCZĄCE LICENCJI BLUETOOTH®**

Logotyp i logo BLUETOOTH® są zastrzeżonymi znakami handlowymi firmy Bluetooth SIG, Inc. Inne znaki handlowe oraz nazwy handlowe są własnością odpowiednich właścicieli.

#### **(CS) LICENČNÍ PROHLÁŠENÍ PRO BLUETOOTH®**

Slovní značka a loga BLUETOOTH® jsou vlastnictvím společnosti Bluetooth SIG, Inc. Ostatní ochranné známky a názvy značek jsou majetkem příslušných vlastníků.

#### **(HU) BLUETOOTH® LICENCNYILATKOZAT**

A BLUETOOTH® szóvédjegy és logó a Bluetooth SIG, Inc. tulajdonát képező bejegyzett védjegyek. Az egyéb védjegyek és márkajelzések azok saját tulajdonosainak birtokában vannak.





#### **(RO) DECLARAȚIE LICENȚĂ BLUETOOTH®**

Marca verbală și logo-ul BLUETOOTH® sunt mărci înregistrate deținute de Bluetooth SIG, Inc. Celelalte mărci înregistrate și denumiri comerciale sunt cele ale respectivilor lor deținători.

#### **(LV) BLUETOOTH® LICENCES PAZIŅOJUMS**

BLUETOOTH® nosaukums un logo ir Bluetooth SIG, Inc. reģistrētas preču zīmes. Citas preču zīmes un nosaukumi ir attiecīgo personu īpašums.

#### **(LT) PATVIRTINIMAS APIE „BLUETOOTH®“ LICENCIJĄ**

„BLUETOOTH®“ žodžio simbolis ir logotipai yra registruotieji įmonės „Bluetooth SIG“, Inc. prekyženkliai. Kiti prekyženkliai ir firmos ženklai priklauso atitinkamiems jų savininkams.

#### **(ET) BLUETOOTH®I LITSENTSITAEATIS**

BLUETOOTH®i sõnamärk ja logod on registreeritud kaubamärgid, mis kuuluvad ettevõttele Bluetooth SIG, Inc. Kõik muud kaubamärgid ja ärinimed kuuluvad nende vastavatele omanikele.

#### **(HR) IZJAVA O LICENCI ZA BLUETOOTH®**

BLUETOOTH® svjetska oznaka i logotip su registrirani zaštitni znaci u vlasništvu Bluetooth SIG, Inc. Drugi zaštitni znakovi i nazivi su vlasništvo odgovarajućih vlasnika.

#### **(SL) IZJAVA O LICENCI BLUETOOTH®**

Besedna znamka in logotipi BLUETOOTH® so zaščitene blagovne znamke v lasti družbe Bluetooth SIG, Inc. Druge blagovne znamke in trgovska imena so last njihovih posameznih lastnikov.

#### **(SK) LICENČNÉ VYHLÁSENIE BLUETOOTH®**

Značka slova a logo BLUETOOTH® sú registrované ochranné značky vo vlastníctve spoločnosti Bluetooth SIG, Inc. Ostatné obchodné značky a obchodné značky sú vlastníctvom príslušných majiteľov.

#### **(EL) ΔΗΛΩΣΗ ΑΔΕΙΟΔΟΤΗΣΗΣ BLUETOOTH®**

Το σήμα και τα λογότυπα BLUETOOTH® είναι σήματα κατατεθέντα της Bluetooth SIG, Inc. Τα λοιπά σήματα κατατεθέντα και εμπορικές επωνυμίες αποτελούν ιδιοκτησία των αντίστοιχων κατόχων τους.

#### **(TR) BLUETOOTH® LISANS BILDIRIMI**

BLUETOOTH® yazısı ve logoları, Bluetooth SIG, Inc. şirketinin tescilli markasıdır. Diğer ticari markalar ve isimler, ilgili sahiplerinin sorumluluğundadır.









**Techtronic Industries GmbH**  
Max-Eyth-Straße 10,  
71364 Winnenden, Germany