







Xtra Filter[®]



ubbink
www.ubbinkgarden.com



	Xtra 3000 Fi	Xtra 6000 Fi
	230 VAC / 50 Hz	230 VAC / 50 Hz
	10 m	10 m
WATT	62 Watt	70 Watt
	3200 l/h	6000 l/h
	2,35 m	2,40 m
	1 1/2"	1 1/2"
	double socket 1 1/2" x 1 1/2" universal hose socket 1 1/2" x 40-32-25-19mm	double socket 1 1/2" x 1 1/2" universal hose socket 1 1/2" x 40-32-25-19mm

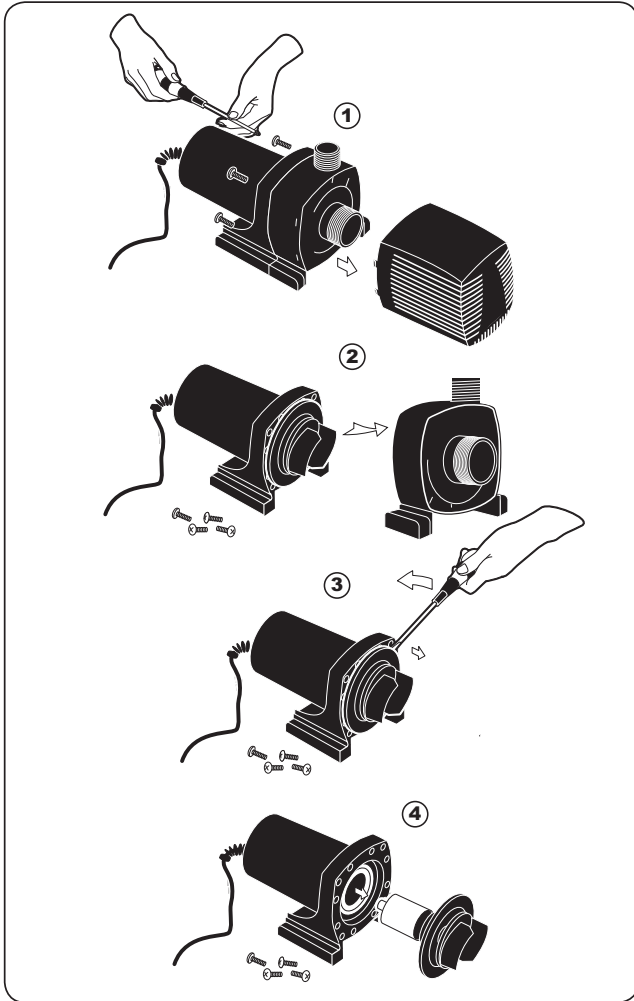

F

Outside Living Industries France

17, rue de la Baignerie
59000 Lille

☎ 0033 - (0) 320.17.93.93
FAX 0033 - (0) 320.17.93.94

NL

Outside Living Industries Nederland B.V.

Berenkoog 87
1822 BN Alkmaar

☎ 0031 - (0) 72 5671 604
FAX 0031 - (0) 72 5671 673

D

A

Ubbink Garten Gmb

Hindenburgstraße 19
46145 Bocholt

☎ 0049 - (0)2871-29351-0
FAX 0049 - (0)2871-29351-29

B

Outside Living Industries Belux BVNR

Wondelgemkaai 10
9000 Gent

☎ 0032 - (0)9254.45.45
FAX 0032 - (0)9254.45.40

1 Instructions of use for Xtra 3000 Fi and Xtra 6000 Fi filter pumps



The Xtra 3000 Fi and 6000 Fi filter pumps are high-quality products which correspond to the latest state-of-the-art. The pumps are fitted with a reliable, powerful yet economical asynchronous motor and ceramic shaft. The pumps have been specially designed for use as filter pumps.



Safety regulations

- The power supply must correspond to the product specifications. In case of doubt, ask your local utility about the connection rules. Do not connect the pump or the power cable if they do not conform to the stated rules!
- For reasons of European safety standards, the pump must always be connected to a shockproof socket. The power circuit must contain a residual current circuit breaker (r.c.c.b./30mA). Your local electrical specialist can provide you with further information.
- The pump is not suitable for use in swimming pools, swimming ponds or other bodies of water in which people could be present. It may therefore not be deployed for such a purpose.
- Do not use the cable to carry the pump or to pull the pump out of the pond.
- Never remove the plug by cutting it off the connecting cable and never shorten the connecting cable. If you do so, your guarantee claim will be invalidated!
- Make sure that the plug and socket are dry before use.
- Make sure that the power is switched off before starting any maintenance work on the pond or before cleaning the pump.
- Do not allow the pump to run dry. This can cause irreparable damage.
- This device is not suitable for use by people (including children) with reduced physical, sensory or mental capabilities or who lack experience and/or knowledge, unless they are supervised by a person responsible for their safety or have been instructed in how to use the device. Children must be supervised to ensure that they do not play with the device.
- The power cable cannot be replaced. If the connecting line is damaged, the pump must be taken out of operation and disposed of in order to prevent dangers.

General warnings

Some packaging parts can pose a hazard (e.g. plastic bags), these must therefore be kept out of the reach of children and domestic pets.



Use

The pumps are suitable for use in ponds and in combination with filter systems.

Getting started

Please read the instructions for use carefully.

Never let the pump run dry, i.e. operation without water running through it.

Install the pump at least 30 cm to a maximum 100 cm below the surface of the water on a stable base which is free from mud, slime and other soiling.

Screw the socket piece supplied onto the pump's pressure nozzle.



Cleaning and maintenance

The pump requires neither lubrication nor any special maintenance work. Simply check from time to time that the inlet slits in the protective cap on the pump housing are free of soiling. If these have become clogged, clean them out with clean water.

In case the pump has become more heavily soiled, the pump housing should be cleaned. To do so, you will first need to take it apart:

1. Remove the hose connection with the hose socket piece and double sleeve.
 2. Take the protective cap off the pump housing (Fig. 1)
 3. Undo the screws in the pump housing and lift this away from the motor section (Figs. 2+3). Then pull the rotor element out of the motor (see Figs. 4+5) You can now clean the motor and rotor parts.
 4. After cleaning, reassemble the pump in the reverse sequence.
- How often such cleaning is necessary depends on the particular conditions of use and how soiled your pool is. In winter, make sure that the pump does not become frozen in. You should therefore take the pump out of the pond in good time, clean it and keep it in a place safe from frost, for example in a bucket of water.



Cleaning/exchanging the rotor

Clean the rotor with a soft cloth. Never use a (chemical) cleaning agent.

Avoid contact with the ceramic axle so as not to damage this.

Please note: The 8 screws in the motor section may not be undone. If you remove these screws, the guarantee claim will be invalidated.



2 Guarantee

We guarantee this product for 2 years against proven material and manufacturing faults from the date of purchase. The original purchase receipt must be presented as proof of purchase in case of guarantee claims. The guarantee does not extend to complaints caused by assembly or operating errors, a lack of care, the effects of frost, improper repair attempts, the use of force, outside culpability, overloads, mechanical damage or the effects of foreign bodies. The guarantee likewise excludes all complaints concerning parts damage and/or problems caused by wear and tear.



Correct disposal of this product

In the EU, this symbol shows that this product may not be disposed of with the domestic refuse. Old devices contain valuable materials that can be recycled. They should therefore be taken to your local collection point to be recovered and to avoid pollution of the environment or harm to human health through uncontrolled dumping of rubbish. If there are no suitable disposal systems available near you, please return the old device to the place you purchased it so it can be taken for recycling from there.



2 Gebrauchsanweisung für Xtra 3000 Fi und Xtra 6000 Fi – Filterpumpen



Bei den Filterpumpen Xtra 3000 Fi und 6000 Fi handelt es sich um hochwertige Produkte, die dem neuesten Stand der Technik entsprechen. Die Pumpen sind mit einem sparsamen, überaus leistungsstarken und zuverlässigen Asynchronmotor und keramischer Welle ausgestattet. Die Pumpen sind speziell für den Einsatz als Filterpumpen geeignet.



Sicherheitsbestimmungen

- Die Stromversorgung muss den Produktspezifikationen entsprechen. Im Zweifelsfall informieren Sie sich bei Ihrem Stromanbieter vor Ort über die Anschlussvorschriften. Schließen Sie die Pumpe oder das Netzkabel nicht an, wenn sie nicht den genannten Vorschriften entsprechen!
- Aus Gründen des Europäischen Sicherheitsstandards muss die Pumpe immer an einer Schutzkontaktsteckdose angeschlossen werden. Der Stromkreis muss einen Erdschutzschalter (FI-Schutzschalter/30mA) enthalten. Weitere Informationen erhalten Sie von Ihrem Elektrofachmann vor Ort.
- Die Pumpe ist nicht zum Einsatz in Schwimmbecken, Schwimmteichen oder anderen Gewässern geeignet, in denen sich Personen im Wasser aufhalten können und darf daher auch nicht für diese Zwecke verwendet werden.
- Benutzen Sie niemals das Kabel zum Tragen der Pumpe, und ziehen Sie die Pumpe niemals am Kabel aus dem Teich.
- Entfernen Sie niemals den Stecker, indem Sie ihn vom Anschlusskabel abschneiden und kürzen Sie niemals das Anschlusskabel. Bei Nichtbeachtung erlischt Ihr Garantieanspruch!
- Achten Sie darauf, dass Stecker und Steckdose vor Inbetriebnahme trocken sind.
- Schalten Sie bei Wartungsarbeiten am Teich oder zur Reinigung der Pumpe immer erst den Strom ab.
- Diese Pumpe ist zum Abpumpen von Wasser mit einer Temperatur von mindestens 4°C bis maximal 35°C geeignet.
- Die Pumpe darf nicht trocken laufen. Dies kann zu irreparablen Schäden führen.
- Dieses Gerät ist nicht dafür bestimmt, durch Personen (einschließlich Kinder) mit eingeschränkten physischen, sensorischen oder geistigen Fähigkeiten oder mangels Erfahrung und/oder mangels Wissen benutzt zu werden, es sei denn, sie werden durch eine für ihre Sicherheit zuständige Person beaufsichtigt oder erhielten von ihr Anweisungen, wie das Gerät zu benutzen ist. Kinder sollten beaufsichtigt werden, um sicherzustellen, dass sie nicht mit dem Gerät spielen.
- Ein Austausch des Netzkabels ist nicht möglich. Wenn die Anschlussleitung beschädigt wird, muss die Pumpe außer Betrieb genommen und entsorgt werden, um Gefährdungen zu vermeiden.

Allgemeine Warnhinweise

Verpackungsstelle können gefährlich sein (z. B. Plastikbeutel), diese sind daher entfernt von Kindern und Haustieren aufzubewahren.



Verwendung

Die Pumpen sind geeignet für den Einsatz in Teichen und zur Kombination mit Filtersystemen.

Inbetriebnahme

Lesen Sie die Gebrauchsanweisung sorgfältig durch. Lassen Sie die Pumpe niemals trocken, d. h. ohne dass Wasser durchläuft, arbeiten. Installieren Sie die Pumpe mindestens 30 cm und maximal 100 cm unter der Wasseroberfläche auf einem stabilen Untergrund, der frei von Schlack und sonstigen Verschmutzungen ist. Schrauben Sie die mitgelieferte Tülle auf den Druckstutzen der Pumpe auf.



Wartung und Reinigung

Die Pumpe benötigt weder Schmierung noch spezielle Wartungsarbeiten. Überprüfen Sie lediglich von Zeit zu Zeit die Einlassschlitze der Schutzkappe am Pumpengehäuse auf Verschmutzungen bzw. Verstopfungen und reinigen Sie diese gegebenenfalls mit sauberem Wasser.

- Bei starker Verschmutzung der Pumpe sollte das Pumpengehäuse gereinigt werden. Dafür müssen Sie dieses demontieren:
1. Entfernen Sie die Schlauchverbindung mit Schlauchtülle und Doppelmuffe.
 2. Nehmen Sie die Schutzkappe vom Pumpengehäuse ab (Abb. 1)
 3. Lösen Sie die Schrauben vom Pumpengehäuse und nehmen Sie dieses vom Motorteil ab (Abb. 2+3). Ziehen Sie dann das Rotorteil aus dem Motor heraus (siehe Abb. 4+5) Nun können Sie das Motor- sowie Rotorteil reinigen.
 4. Nach der Reinigung montieren Sie die Pumpe wieder in umgekehrter Reihenfolge.
- Die Häufigkeit, mit der diese Reinigung notwendig ist, hängt von der jeweiligen Gebrauchssituation sowie dem Verschmutzungsgrad Ihres Teiches ab. Achten Sie im Winter darauf, dass die Pumpe nicht einfriert. Entfernen Sie deshalb die Pumpe rechtzeitig aus dem Teich, reinigen Sie die Pumpe und bewahren Sie diese frosticher auf, zum Beispiel in einem Eimer mit Wasser.



Reinigung/Auswechselln des Rotors

Reinigen Sie den Rotor mit einem weichen Tuch. Benutzen Sie niemals ein (chemisches) Reinigungsmittel. Vermeiden Sie Kontakt mit der Keramikachse, um diese nicht zu beschädigen. Achtung: Die 8 Schrauben am Motorteil dürfen nicht gelöst werden. Bei einem Entfernen dieser Schrauben erlischt der Garantieanspruch.



2 Garantie

Auf dieses Produkt gewähren wir Ihnen eine Garantie von 2 Jahren gegen nachweisliche Material- und Herstellungsfehler, die ab Kaufdatum gilt. Für die Inanspruchnahme der Garantie muss als Kaufnachweis der Original-Kaufbeleg vorgelegt werden. Nicht unter die Garantie fallen alle Beanstandungen, deren Ursache auf Montage- und Bedienungsfehler, mangelnde Pflege, Fostereinwirkung, unsachgemäße Reparaturversuche, Gewaltanwendung, Fremdverschulden, Überlastung, mechanische Beschädigungen oder die Einwirkung von Fremdkörper zurückzuführen sind. Von der Garantie ebenfalls ausgeschlossen sind alle Beanstandungen von Teilschäden und/oder Problemen, deren Ursachen auf Verschleiß zurückzuführen sind.



Korrekte Entsorgung dieses Produkts

Innerhalb der EU weist dieses Symbol darauf hin, dass dieses Produkt nicht über den Hausmüll entsorgt werden darf. Altgeräte enthalten wertvolle recyclingfähige Materialien, die einer Verwertung zugeführt werden sollten und um der Umwelt bzw. der menschlichen Gesundheit nicht durch unkontrollierte Müllbeseitigung zu schaden. Bitte entsorgen Sie Altgeräte deshalb über geeignete Sammelsysteme oder senden Sie das Gerät zur Entsorgung an die Stelle, bei der Sie es gekauft haben. Diese wird dann das Gerät der stofflichen Verwertung zuführen.





3 Gebruiksaanwijzing voor Xtra 3000 Fi en Xtra 6000 Fi – Filterpompen



Bij de filterpompen Xtra 3000 Fi en 6000 Fi gaat het om hoogwaardige producten die beschikken over de laatste stand van de techniek. De pompen zijn uitgerust met een zuinigere, maar toch zeer krachtige en betrouwbare asynchroonmotor en een keramische as. De pompen zijn in het bijzonder geschikt voor de inzet als filterpompen.



Veiligheidsvoorschriften

- De stroomvoorziening moet zijn conform de productspecificatie. Ingeval van twijfel informeert u bij uw plaatselijke stroomleverancier naar de aansluitvoorschriften. Sluit de pomp of de stroomkabel niet aan als deze niet voldoen aan de genoemde voorschriften!
- Op grond van de Europese Veiligheidsnorm moet de pomp altijd worden aangesloten op een stipcontact met veiligheidsaarding. Het stroomcircuit moet een aardlekschakelaar (FI-beveiligingsschakelaar 30mA) bevatten. Meer informatie kunt u verkrijgen bij uw plaatselijke elektricien.
- De pomp is niet geschikt voor de inzet in zwembassins, zwembuizen of andere waterlopen waar zich mensen in het water kunnen bevinden en mag daarom ook niet voor dit doel worden gebruikt.
- Gebruik de kabel nooit voor het dragen van de pomp en trek de pomp ook nooit aan de kabel uit de vijver.
- Verwijder nooit de stekker door deze van de aansluitkabel te snijden en kort nooit de aansluitkabel in. Bij het niet volgen van dit voorschrift vervalt de aanspraak op garantie!
- Let erop dat stekker en contactdoos voor de in bedrijfstelling droog zijn.
- Schakel bij onderhoudswerkzaamheden aan de vijver of voor het reinigen van de pomp altijd de stroom uit.
- Deze pomp is geschikt voor het wegpompen van water met een temperatuur van minstens 4°C tot maximaal 35°C.
- De pomp mag niet drooglopen. Dit kan leiden tot onherstelbare schade.
- Dit apparaat is er niet voor bedoeld gebruikt te worden door personen (waaronder kinderen) met beperkte fysieke, sensorische of geestelijke vermogens of gebrekkige ervaring en/of gebrekkige kennis tenzij zij onder toezicht staan van een voor hun veiligheid verantwoordelijke persoon of van deze aanwijzingen krijgen hoe het apparaat gebruikt dient te worden, om er zeker van te zijn dat ze niet met het apparaat spelen.
- Verandering van de stroomkabel is niet mogelijk. Als de aansluitleiding beschadigd is, moet het de pomp buiten bedrijf worden genomen en naar het afval, om gevaarlijke situaties te voorkomen.

Algemene veiligheidsipis

Doen van de verpakking kunnen gevaarlijk zijn (bijvoorbeeld plastic zakken), deze moeten daarom worden bewaard buiten het bereik van kinderen, huisdieren etc.



Gebruik

- De pompen zijn geschikt voor de inzet in vijvers, fontein en in combinatie met filtersystemen

Ingebruikname

- Lees de gebruiksaanwijzing zorgvuldig door.
- Laat de pomp nooit drooglopen, d.w.z. werken zonder dat er water doorheen stroomt.
- Installeer de pomp minstens 20 cm en maximaal 100 cm onder het wateroppervlak op een stabiele ondergrond, die vrij is van slib en andere vervuilingen.
- Schroef u, al naargelang het gebruik, de doorstroomregelaar met busverlenging en de uitgekolzen fontein sproeier respectievelijk de benodigde slangansluiting op het bovenaanzichtige drukpunt.



Onderhoud en reiniging

De pomp behoeft noch smering noch speciale onderhoudswerkzaamheden. Controleer wel van tijd tot tijd de inlaatkleur op de behuizing op vervuilingen en verwijder deze met schoon water.

Bij een sterke vervuiling van de pomp moet de behuizing van de pomp worden gereinigd. Daarvoor moet u deze demonteren:

1. Verwijder de slangverbinding met slangansluiting en dubbele mof.
 2. Haal de beschermkap van de pompbehuizing af (Ab. 1)
 3. Maak de schroeven van de pompbehuizing los verwijder deze van het motorgedeelte (Ab. 2+3). Trek dan het rotorgedeelte uit de motor (zie Ab. 4+5) Nu kunt u zowel het motor- als het rotorgedeelte reinigen.
 4. Na de reiniging monteert u de pomp weer in omgekeerde volgorde.
- De frequentie waarmee deze reiniging noodzakelijk is, hangt af van de respectievelijke gebruikssituatie en de vervuilingsgraad van uw vijver. Let er in de winter op dat de pomp niet vastvriest. Verwijder de pomp daarom op tijd uit de vijver, reinig de pomp en bewaar deze vorstvrij, bijvoorbeeld in een emmer met water. Het best kan men deze laten overwintren in een emmer water op een vorstvrije plaats.



Reinigen/vervangen van de rotor

Reinig de rotor met een zachte doe. Gebruik nooit een (chemisch) reinigingsmiddel.

Vernijf contact met de keramische as om deze niet te beschadigen.

Pas op: De 8 schroeven aan het motorgedeelte mogen niet worden losgemaakt. Bij het verwijderen van deze schroeven vervalt de garantieaanspraak.



2 Garantie

Op dit product geven wij een garantie van 2 jaar tegen aantoonbare materiaal- en fabriekfouten, die geldt vanaf de datum van aankoop. Voor het in behandeling nemen van een garantieaanspraak moet als aankoopbewijs de originele aankoopbon worden overlegd. Niet onder de garantie vallen alle klachten, waarvan de oorzaak is te herleiden naar montage- en/of bedieningsfouten, gebrekkig onderhoud, vorstinloeden, ondeskundige reparatiepogingen, gebruik van geweld, schuld door derden, overbelasting, mechanische beschadigingen of de invloed van vreemde objecten. Van de garantie zijn eveneens uitgesloten alle klachten over schade aan of problemen met onderdelen, waarvan de oorzaak is te herleiden naar slijtage.



Correcte afvalverwerking van dit product

Binnen de EU vindt dit symbool erop, dat dit product niet als huisvuil mag worden weggegooid. Oude apparaten bevatten waardevolle recycleerbare materialen die nog wel eens gebruikt kunnen worden en ook moeten worden gescheiden om het milieu resp. de menselijke gezondheid niet door ongecontroleerde afvalverwerking te schaden. Lever oude apparaten daarom in bij de geschikte verzamelssystemen of zend het apparaat ter verwerking naar de plaats waar u het hebt gekocht. Daar zal dan worden gezorgd voor een goede verwerking van het apparaat.



4 Mode d'emploi pour pompes filtrantes Xtra 3000 Fi et Xtra 6000 Fi



Les pompes filtrantes Xtra 3000 Fi et 6000 Fi sont des produits de grande qualité qui correspondent au tout nouveau niveau de la technique. Les pompes sont équipées d'un moteur asynchrone puissant et fiable et d'un arbre céramique. Les pompes sont spécialement adaptées à une utilisation comme pompes filtrantes.



Dispositions de sécurité

- L'alimentation en courant doit correspondre aux spécifications du produit. Le cas échéant, informez-vous auprès de votre entreprise d'électricité locale sur les prescriptions de branchement. Ne branchez ni la pompe, ni le câble secteur s'ils ne correspondent pas aux prescriptions indiquées !
- Pour des raisons de standards de sécurité européens, la pompe doit toujours être raccordée à une prise à courant de sécurité. Le circuit doit contenir un interrupteur de mise à la terre (interrupteur FI/30mA). Pour d'autres informations, prenez contact avec votre electricien agréé local.
- La pompe ne doit pas être utilisée dans des piscines, bassins de natation ou autres plans d'eau dans lesquels des personnes peuvent se trouver dans l'eau et ne doit donc pas être utilisée à cette fin.
- Ne vous servez jamais du câble pour porter la pompe et ne retirez jamais la pompe du bassin en la tirant par le câble.
- Ne retirez jamais le connecteur en le sectionnant du câble de courant et ne raccourcissez jamais le câble de raccordement. Votre droit à garantie expire en cas de non-observation de cette prescription !
- Veillez à ce que le connecteur et la prise soient secs avant la mise en service.
- En cas de travaux d'entretien sur le bassin ou pour le nettoyage de la pompe, coupez toujours d'abord l'alimentation en courant.
- Cette pompe est destinée au pompage de l'eau à une température d'au moins 4°C à 35°C maximum.
- La pompe ne doit pas fonctionner à sec. Ceci peut provoquer des dommages irréparables.
- Le capot appareil n'est pas destiné à être utilisé par des personnes (enfants compris) à facilités physiques, sensorielles ou psychiques restreintes ou ne possédant pas suffisamment d'expérience et/ou de connaissances, à moins que ces personnes soient surveillées par des tiers responsables de leur sécurité ou qu'elles aient reçu des instructions quant à la façon d'utiliser l'appareil. Les enfants doivent être surveillés afin d'éviter qu'ils jouent avec l'appareil.
- Un remplacement du câble secteur n'est pas possible. Si le câble de branchement est endommagé, celui-ci doit être mis hors service et éliminé pour exclusion des friskes.

Consignes d'avertissement générales

Les composants de l'emballage peuvent être dangereux (sachets en plastique p. ex.); ils doivent donc être conservés hors de la portée d'enfants, d'animaux domestiques, etc.



Utilisation

- Les pompes conviennent à une utilisation dans des bassins en combinaison avec des systèmes de filtration.

Mise en service

- Veillez lire attentivement le mode d'emploi.
- Ne laissez jamais la pompe fonctionner à sec, c'est-à-dire sans eau.
- Insalisez la pompe au moins à 30 cm et au maximum à 100 cm sous la surface de l'eau sur un support stable, ne comportant pas de boue et autres salissures.
- Vissez le passe-câble fourni sur la tubulure de pression de la pompe.



Entretien et nettoyage

La pompe n'a pas besoin d'être graissée et ne requiert pas de travaux d'entretien spéciaux. Il suffit de contrôler de temps à autres la présence de salissures sur les fentes d'admission du recouvrement de protection sur le carter de la pompe et les obstructions et, le cas échéant, de les éliminer avec de l'eau propre. En cas de fortes salissures de la pompe, le carter de la pompe devrait être nettoyé. Celle-ci doit alors être démontée :

1. Retirez l'assemblage flexible avec le passe-câble et le double manchon.
2. Retirez le capouidon du carter de la pompe (Ill. 1).
3. Débloquez les vis du carter de la pompe et retirez celui-ci du bloc moteur (Ill. 2+3). Dégagez ensuite le bloc rotor du moteur (voir Ill. 4+5). Vous pouvez maintenant nettoyer le bloc moteur et rotor.
4. Après le nettoyage, remontez la pompe dans l'ordre inverse.

La fréquence à laquelle ce nettoyage est nécessaire dépend de la situation d'utilisation respective et du degré d'encrassement de votre bassin. En hiver, veillez à ce que la pompe ne gèle pas. La pompe doit donc être retirée à temps du bassin, nettoyez la pompe et conservez-la en un endroit à l'abri du gel, par exemple dans un seau rempli d'eau.



Nettoyage/Remplacement du rotor

Nettoyez le rotor avec un chiffon doux. N'utilisez jamais de produit de nettoyage (chimique). Entrez un contact avec l'axe céramique pour ne pas l'endommager.

Attention : Les vis se trouvant sur le bloc moteur ne doivent pas être débloquées. L'enlèvement de ces vis entraîne l'expiration au droit de garantie.



Garantie

Nous accordons une garantie de 2 ans sur ce produit ; la garantie couvre les défauts de matériaux et de fabrication fondés et est valable à partir de la date d'achat. Le bon d'achat d'origine doit être présenté pour bénéficier de la garantie. La garantie ne couvre pas les réclamations causées par des erreurs de montage et de commande, un manque d'entretien, un endommagement dû au gel, des tentatives de réparation inappropriées, l'application de la force, une faute de tiers, une surcharge, des endommagements mécaniques ou l'influence de corps étrangers. Sont également exclus de la garantie toutes les réclamations d'endommagements de pièces et/ou des problèmes dus à une usure.



Élimination correcte de ce produit

Au sein de l'UE, ce symbole signale que ce produit n'a pas le droit d'être jeté à la poubelle des déchets domestiques. Les appareils usagés contiennent des matériaux précieux qui peuvent être recyclés et qui doivent donc être dirigés vers un centre de recyclage pour ne pas nuire à l'environnement ou à la santé de l'homme dans le cas d'une élimination incontrôlée. Veuillez donc remettre les appareils usagés à des centres de collecte adéquats ou envoyer l'appareil au magasin où vous l'avez acheté. Celui-ci se chargera de le diriger vers un centre de recyclage.

5 Instrucciones de uso de las bombas filtradoras Xtra 3000 Fi e Xtra 6000 Fi



Las bombas filtradoras Xtra 3000 Fi y 6000 Fi son productos de alta calidad, que están basados en tecnologías avanzadas. Las bombas están equipadas con un motor asíncrono de bajo consumo, electrificamente potente y confiable, así como con un árbol cerámico. Las bombas son especialmente adecuadas para ser usadas como elementos de filtraje.



Disposiciones de seguridad

- La alimentación de corriente debe corresponder a las especificaciones del producto. En caso de duda, infórmese en la compañía local suministradora de corriente acerca de las normas de conexión. No conecte la bomba o el cable de suministro de corriente cuando no satisfagan las disposiciones especificadas.
- Por motivos de la normativa europea de seguridad, la bomba siempre debe conectarse a una toma de corriente que tenga una puesta a tierra. El circuito de corriente debe disponer de un interruptor de corriente de falla (interruptor protector FI de 30mA). Puede obtener más información acerca de ese tema de un técnico electricista local reconocido.
- La bomba no es adecuada para ser usada en piscinas, charcos para nadar u otro tipo de aguas, donde las personas puedan estacionarse dentro del agua, por lo que no debe utilizarse para esas finalidades.
- No utilice nunca el cable eléctrico para transportar la bomba, y nunca tire de la bomba por ese cable, sacándola fuera del estanque.
- No elimine nunca el enchufe, cortándolo del cable conector, y no acorte nunca ese cable conector. Si eso no es tenido en cuenta, se extingue consecuentemente el derecho de garantía.
- Procure que el enchufe y la toma de corriente estén secos antes de poner en marcha el equipo.
- Desactive siempre primero el suministro de corriente antes de realizar trabajos de mantenimiento en el estanque o de limpiar la bomba.
- Esta bomba es indicada para el bombeo de agua a una temperatura mínima de 4°C y una máxima de 35°C.
- La bomba no debe hacerse funcionar en seco, ya que ello le puede provocar daños irreparables.
- Este aparato no es indicado para ser utilizado por parte de personas (niños incluidos) que tengan las capacidades físicas, sensoriales o psíquicas reducidas, o que tengan falta de experiencia o de conocimientos, a no ser que sean supervisados por una persona responsable de su seguridad, o reciban de ella instrucciones respecto a la correcta utilización del aparato. Los niños deberían estar bajo vigilancia, para así garantizar que no jueguen con el aparato.
- No es posible reemplazar el cable de corriente. Cuando se deteriore la línea conectora, debe ponerse la bomba fuera de servicio y evacuar, para así evitar todo riesgo posible.

Advertencias en general

Las piezas del embalaje pueden ser peligrosas (p.ej. las bolsas de plástico), por lo que deben guardarse fuera del alcance de los niños y de los animales domésticos.



Utilización

Las bombas son adecuadas para ser utilizadas en estanques y en combinación con sistemas de filtros.

Puesta en funcionamiento

Lea cuidadosamente las instrucciones de uso.

No deje funcionar la bomba nunca en seco, es decir sin que pase agua a través de ella. Instale la bomba, como mínimo 30 cm y como máximo 100 cm por debajo de la superficie del agua, sobre un fondo estable, el cual esté libre de fango y de cualquier otro tipo de suciedad.

Atornille el mangoito incluido sobre la pieza conectora de la bomba.



Mantenimiento y limpieza

La bomba no precisa de ninguna lubricación ni de trabajos de mantenimiento especiales. Compruebe sólo de vez en cuando las ramuras de entrada de la trampilla protectora del armazón de la bomba por si hubiese suciedad u obstrucciones, y límpiela eventualmente con agua limpia.

Si la bomba estuviese muy sucia, debería limpiarse el armazón de la misma. Para ello debe desmontarse como sigue:

1. Extraiga la unión para tubos flexibles, junto al mangoito y la tubuladura doble.
 2. Extraiga la trampilla protectora del armazón de la bomba (fig. 1).
 3. Suelte los tornillos del armazón de la bomba y extráigalo fuera de la unidad del motor (fig. 2 y 3). Saque seguidamente la unidad del rotor fuera del motor (ver las fig. 4 y 5). Ahora ya puede limpiar la unidad del motor y la unidad del rotor.
 4. Después de la limpieza, vuelva a montar la bomba de nuevo en el orden inverso.
- La frecuencia con que es necesaria esta limpieza, depende de cómo se use en cada caso y de la intensidad de ensuciamiento de su estanque.
- Procure que durante el invierno no se congele la bomba. Por ello debe extraerse la bomba a tiempo del estanque, limpiarse y guardarse en un lugar protegido contra las heladas, como por ejemplo dentro de un cubo lleno de agua.



Limpieza y cambio del rotor

Limpie el rotor con un paño suave. No utilice nunca un agente limpiador (químico).

Evite el contacto con el árbol de cerámica para no deteriorarlo.

Atención: No deben desprenderse los 8 tornillos de la unidad del motor. Si se extraen esos tornillos, se extingue todo derecho de garantía.



2 Garantía

Le concedemos para este producto una garantía de 2 años, válida a partir de la fecha de compra, y que cubre errores demostrables de material o de fabricación. Para poder gozar de la garantía, debe presentarse el resguardo original de la compra en calidad de prueba de adquisición. La garantía no cubre las reclamaciones, cuyo origen se deba a errores de montaje o de manejo, a un mantenimiento deficiente, al efecto de las heladas, intentos de reparación inadecuados, aplicación de la fuerza, responsabilidad ajena, sobrecarga, deterioro mecánico o al efecto de cuerpos extraños.

También quedan excluidas de la garantía todas las reclamaciones relativas a daños en piezas o a problemas, cuya causa sea el desgaste del material.



Evacuación correcta del producto

Dentro de la UE, este símbolo indica que este producto no debe ser evacuado como basura doméstica. Los aparatos usados contienen valiosos materiales reciclables, que deberían llevarse a un punto de recogida conveniente, para así no deteriorar el medio ambiente y la salud humana debido a una evacuación incontrolada de desperdicios. Por ello deben evacuar los aparatos usados a través de un punto de recolección, aunque también se puede enviar el aparato al establecimiento donde se compró, para que éste lo evacúe. El establecimiento llevará entonces el aparato al punto de reciclaje del material correspondiente.





↳ Instruções de uso das bombas de filtragem Xtra 3000 Fi e Xtra 6000 Fi



As bombas de filtragem 3000 Fi e 6000 Fi são produtos de alta qualidade, ao nível tecnológico de última geração. Trata-se de bombas equipadas com eixo de cerâmica e um motor assíncrono de alto desempenho, económico e muito confiável. Apropriam-se especialmente para aplicação como bombas de filtragem.



Prescrições de segurança

- A alimentação eléctrica da bomba deve corresponder às especificações do produto. No caso de dúvidas, informe-se no seu fornecedor de energia eléctrica sobre as prescrições que deve respeitar ao conectar a bomba. Não conecte a bomba nem o cabo eléctrico se eles não corresponderem às prescrições!
- Devido aos padrões europeus de segurança, a bomba tem que ser sempre ligada a uma tomada de corrente de segurança. O circuito eléctrico deve incluir um disjuntor de contacto à terra (disjuntor de corrente de avaria FI / 30mA). Para informações adicionais, dirija-se ao distribuidor especializado de produtos eléctricos da sua área.
- A bomba não se apropria para aplicação em piscinas, lagos de matação nem em outras águas onde possa haver pessoas pelo que não deve ser utilizada para estes fins.
- Nunca transporte a bomba pegando-lhe pelo cabo nem nunca a puxe para fora do lago pulando-a pelo mesmo.
- Nunca remova a ficha cortando-a do cabo eléctrico nem nunca encurte o comprimento do cabo eléctrico. A inobservação desta prescrição implica a perda dos direitos de garantia!
- Antes da colocação em funcionamento, assegure-se de que a ficha e a tomada estão secas.
- Quando desligar efectuar trabalhos de manutenção no lago ou limpar a bomba, desligue sempre a corrente eléctrica primeiro.
- Esta bomba apropria-se para bombear água de 4°C de temperatura mínima até ao máximo de 35°C.
- A bomba não deve trabalhar a seco. Isso pode levar a danos irreparáveis.
- Este aparelho não se destina para ser utilizado por pessoas (incluísive crianças) com capacidades físicas, sensoriais ou mentais reduzidas ou que não tenham experiência e/ou que não disponham de conhecimentos suficientes salvo se forem vigiadas por uma pessoa responsável pela sua segurança, ou tiverem sido instruídas adequadamente por esta mesma, para o poderem utilizar. As crianças devem ser vigiadas para impedir que brinquem com o aparelho.
- Não é possível substituir o cabo eléctrico. Se o cabo eléctrico for danificado, a bomba deverá ser colocada fora de serviço e eliminada para evitar perigos.

Advertências gerais

Os componentes da embalagem podem ser perigosos (por ex. os sacos de plástico) pelo que devem ser guardados fora do alcance de crianças, animais domésticos, etc.



Utilização

As bombas são apropriadas para aplicação em lagos e para combinação com sistemas de filtragem.

Colocação em funcionamento

Leia atentamente estas instruções de uso.

Nunca deixe a bomba trabalhar a seco ou seja, sem água em circulação.

Instale a bomba abaixo de água a uma profundidade mínima de 30 cm e a uma profundidade máxima de 100 cm sobre uma superfície estável, livre de lama, areia e outras impurezas. Atravesse a união incluída no volume de fornecimento a tubuladura de pressão da bomba



Manutenção e limpeza

A bomba não necessita de lubrificação nem de manutenção especial. Verifique unicamente as fendas de entrada da tampa do corpo da bomba de quando em quando quanto a impurezas ou entupimento e limpe-as com água limpa, se for necessário.

Se a bomba estiver muito suja, deve-se-i-a proceder à limpeza do corpo da bomba. Para isso há que desmontá-lo:

1. Remova a ligação da mangueira com a união e a luva dupla.
2. Retire a tampa do corpo da bomba (figura 1)
3. Desaperte os parafusos do corpo da bomba e separe-o da parte do motor (figuras 2+3). Retire o elemento do rotor para fora do motor (ver figuras 4+5) Agora você pode limpar o motor e o rotor.
4. Depois da limpeza, volte a montar a bomba pela ordem inversa.

A frequência de realização da limpeza depende das respectivas condições de uso e do grau de sujidade do seu lago. Tome cuidado para que a bomba não possa congelar no inverno. Retire-a do lago a tempo, limpe-a e guarde-a num sítio onde ela não possa congelar, por exemplo num balde cheio de água.



Limpeza/Mudança do rotor

Limpe o rotor com um pano macio. Nunca utilize um limpador/detergente (químico).

Evite o contacto com o eixo de cerâmica para não o danificar.

Atenção: não se deve desapertar os 8 parafusos do motor. Desapertando-se estes parafusos, perde-se o direito à garantia.



2 Garantia

Para este produto, concedemos-lhe uma garantia de 2 anos a partir da data de aquisição para defeitos de material e fabrico comprovados. Para usufruir dos direitos de garantia, é necessário apresentar o original do tálio/factura como documento comprobatório da aquisição. Excluídas da garantia estão todas as reclamações derivadas de erros de montagem e manuseamento, manutenção incorrecta, acção de geada, tentativas de reparação incorrecta, violência, da culpa de terceiros, sobrecarga, danificação mecânica ou da acção de corpos estranhos.

Excluídas da garantia estão também todas as reclamações referentes a peças e/ou problemas derivados de desgaste.



Eliminação correcta do produto

No território da União Europeia, este símbolo significa que não é permitida a eliminação deste produto no lixo doméstico. Aparelhos velhos contêm valiosos materiais recicláveis pelo que devem ser conduzidos a reciclagem para não pôr em risco o meio ambiente nem a saúde pública com a sua eliminação descontrolada. Elimine os aparelhos velhos através de sistemas de recolha apropriados ou envie-os para a loja onde os adquiriu, onde se providenciara a eliminação. Essas lojas conduzirão o aparelho à reciclagem.



7 Istruzioni per l'uso delle pompe di filtraggio Xtra 3000 Fi e Xtra 6000 Fi



Le pompe di filtraggio Xtra 3000 Fi e 6000 Fi sono prodotti di qualità pregiata che corrispondono allo stato attuale della tecnica. Le pompe sono equipaggiate con un motore asincrono di basso consumo, estremamente potente e molto affidabile e con un albero in ceramica. Le pompe sono progettate per essere impiegate come pompe di filtraggio.



Disposizioni di sicurezza

- L'alimentazione elettrica deve essere conforme alle specifiche del prodotto. In caso di dubbio, chiedere informazioni all'ente locale fornitore dell'energia elettrica in merito alle norme di allacciamento. Non collegare la pompa o l'alimentatore se la pompa o il cavo di alimentazione non risultano conformi a tali norme!
- Stando agli standard di sicurezza europei, la pompa deve essere sempre collegata a una presa con messa a terra. Il circuito elettrico deve essere dotato di un interruttore di massa (salvo vita 30mA). Per ulteriori informazioni contattare il proprio specialista elettrico locale.
- La pompa non è adatta per essere utilizzata in vasche, piscine o altre acque in cui possono permanere le persone, quindi non va impiegata per tali scopi.
- Non utilizzare mai il cavo per trasportare la pompa né estrarla mai dalla vasca tirandola per il cavo.
- Non staccare mai la spina tagliando il cavo di allacciamento né accorciare mai tale cavo. In caso di mancata osservanza si perde il diritto alla garanzia!
- Accertarsi che la spina e la presa di corrente siano adatte prima della messa in funzione.
- Prima di procedere alla pulizia della pompa o di eseguire interventi di manutenzione nella vasca si deve staccare sempre la corrente elettrica.
- Questa pompa è adatta per il funzionamento in acqua a una temperatura minima di 4 °C e massima di 35 °C.
- Non è consentito far funzionare la pompa a secco. Si rischierebbe di provocare danni irreparabili.
- Questo apparecchio non è adatto per essere utilizzato da persone (bambini inclusi) con limitate capacità fisiche, sensoriali e intellettuali o con poca esperienza e/o poche conoscenze, a meno che non vengano sorvegliate dalle persone adette alla loro sicurezza o non ricevano da loro istruzioni su come usare tale apparecchio. I bambini devono essere sorvegliati per accertarsi che non usino l'apparecchio come un giocattolo.
- Non è possibile sostituire il cavo di alimentazione. Se il cavo di allacciamento è danneggiato, occorre mettere la pompa fuori funzione e smaltire il cavo onde evitare eventuali pericoli.

Avvertenze generali

Gli elementi dell'imballaggio possono essere pericolosi (come ad es. i sacchetti di plastica), quindi occorre conservarli lontano dalla portata di bambini e animali domestici.



Impiego

Le pompe sono adatte per l'impiego in vasche e insieme ai sistemi di filtraggio.

Messa in funzione

Leggere accuratamente le istruzioni per l'uso

Non far funzionare mai la pompa se è asciutta, ovvero se non scorre acqua

Installare la pompa almeno a 30 cm e massimo 100 cm sotto la superficie dell'acqua su un supporto sufficientemente robusto non contenente fango o altre impurità

Avvitare il manicotto fornito in dotazione sul bocchettone di mandata della pompa



Manutenzione e pulizia

La pompa non richiede né lubrificazione né particolari interventi di manutenzione. Si deve semplicemente verificare di tanto in tanto se le fessure di entrata del tappo di protezione del corpo pompa sono sporche o intasate e pulirle eventualmente con acqua pulita.

Se la pompa è eccessivamente sporca si dovrebbe pulire il corpo pompa. A tale scopo occorre smontarlo:

1. Rimuovere il flessibile di connessione con la boccia e il manicotto doppio.
 2. Rimuovere il tappo di protezione dal corpo pompa (fig.1)
 3. Svitare le viti dal corpo pompa e staccarlo dalla sezione motore (figg. 2+3). Estrarre quindi la sezione del rotore dal motore (vedi figg. 4+5). Adesso si può procedere alla pulizia della sezione del motore e del rotore.
 4. Dopo la pulizia si deve rimontare la pompa procedendo nell'ordine inverso.
- La frequenza con la quale è necessario eseguire questa pulizia dipende dalle relative condizioni di utilizzo e dal grado di sporchezza della vostra vasca. In inverno di si deve accertare che la pompa non si congeli. Si raccomanda, quindi, di rimuovere tempestivamente la pompa dalla vasca, pulirla e conservarla in un luogo al sicuro dal gelo, per esempio in un secchio pieno d'acqua.



Pulizia/sostituzione del rotore

Pulire il rotore con un panno morbido. Non utilizzare mai detergenti (chimici).

Evitare il contatto con l'asse in ceramica per non danneggiarlo.

Attenzione: le 8 viti della sezione motore non si devono svitare. Se si rimuovono queste viti si perde il diritto alla garanzia.



Garanzia

Su questo prodotto concediamo una garanzia di 2 anni a partire dalla data di acquisto contro difetti di materiale e di fabbricazione dimostrabili. Per il ricorso alla garanzia occorre presentare la ricevuta o altra prova d'acquisto originale. Non sono contemplati dalla garanzia tutti i reclami derivanti da errori di montaggio o manovra, manutenzione inadeguata, azione del gelo, tentativi di riparazione non a regola d'arte, uso della violenza, colpa di terzi, sovraccarico, danni meccanici o effetti provocati da corpi estranei. Sono ugualmente esclusi dalla garanzia tutti i reclami relativi a danni parziali e/o problemi le cui cause siano riconducibili ad usura.



Smaltimento corretto del presente prodotto

All'interno della UE questo simbolo indica che non si deve smaltire questo prodotto gettandolo tra i rifiuti domestici. Le apparecchiature usate contengono materiali pregiati completamente riciclabili che devono essere destinati al riciclaggio onde non pregiudicare l'ambiente o la salute dell'uomo con l'eliminazione incontrollata dei rifiuti. Si raccomanda pertanto di smaltire le vecchie apparecchiature usate tramite adeguati sistemi di raccolta o di inviare l'apparecchio per lo smaltimento al punto vendita dove è stato acquistato. Da qui l'apparecchio verrà consegnato ai centri di raccolta per il riciclaggio dei materiali.



8 Οδηγίες χρήσης για αντλίες φίλτρου Xtra 3000 Fi και Xtra 6000 Fi



Οι αντλίες φίλτρου Xtra 3000 Fi και 6000 Fi είναι προϊόντα υψηλής ποιότητας σύγχρονης τεχνολογίας. Οι αντλίες είναι εξοπλισμένες με οικολογικό, εξοικονομικό, εξαιρετικά αποδοτικό αέζωτο που σχηματίζει κινητήρα και κεραμικό δέγμα. Οι αντλίες είναι ειδικά καταλληλές για χρήση σαν αντλίες φίλτρου.



Προειστωμένες ασφαλείες

- Η παροχή ρεύματος πρέπει να ανταποκρίνεται στις προδιαγραφές του προϊόντος. Σε περίπτωση μηφίλτων ενήμερα βεβαιωθείτε στην τοπική Επιχείρηση προφοδότησης ενέργειας για τις προδιαγραφές ονδύσεως. Μη συνδέσετε την αντλία ή το καλώδιο δικτύου, εάν δεν ανταποκρίνονται στις πιο πάνω αναφερόμενες προδιαγραφές!
- Βάσει των ευρωπαϊκών προτύπων ασφαλείας η αντλία πρέπει να συνδέεται πάντα σε τριφάση ασφαλείας (συνολο). Στο κύκλωμα πρέπει να υπάρχει δικόπτης βροχολυκώλωματος προς τη (δικόπτης ασφαλείας FI/30mA). Για περισσότερες πληροφορίες, να απευθυνθείτε προς τον εδικό σας ηλεκτρολόγο.
- Η αντλία δεν προορίζεται για χρήση σε μέγιστες μεγιστές μικρές ή ομοδύνητες δαλμο, όπου εγγονται ατομα σε επαφή με το νερό, και κατά συνέπεια δεν επιτρέπεται να χρησιμοποιηθεί και για τους σκοπούς αυτούς.
- Ποτέ μη χρησιμοποιείτε το καλώδιο για να μεταφέρετε την αντλία, και ποτέ μη τραβήξετε την αντλία από το καλώδιο για να την βγάλετε από τη λιμνούλα.
- Ποτέ μη φορμείτε το βύσμα, κόβοντας το από το καλώδιο παροχής ρεύματος και ποτέ μη κοντάνετε το καλώδιο Σε αντίθετη περίπτωση κινδύνος ή αέζωση σας για εγνήση!
- Να προσέξετε πριν τη θέση σε λειτουργία να είναι στεγνό το βύσμα και η πρίζα.
- Σε περίπτωση εγρσιών συντήρησης στη λιμνούλα ή καθαρισμού της αντλίας, να διακόπτετε πρώτα την παροχή ρεύματος.
- Η αντλία αυτή είναι καταλληλή για την άντληση νερού με θερμοκρασία τουλάχιστον 4 °C έως το πολύ 35 °C.
- Δεν επιτρέπεται η στεγνή λειτουργία της αντλίας. Μια στεγνή λειτουργία μπορεί να προκαλέσει ανεπισημωθέντες βλάβες.
- Αυτή η συσκευή δεν προορίζεται για άτομα (συμπεριλαμβανομένων και παιδιών) με περιορισμένες αισθητικές, αοθητικές ή πνευματικές ικανότητες ή χωρίς πέριο ή/και χωρίς γνώσεις, εκτός εάν επιτηρούνται από άτομο αρμόδιο για την ασφαλεία ή εάν έλαβον οδηγίες για το πώς πρέπει να χρησιμοποιηθεί η συσκευή. Τα παιδιά να επιβλέπονται για να είναι ολόπουρο ποτέ, δεν παίζουν με τη συσκευή.
- Δεν είναι άνωστη η αντικατάσταση του καλωδίου. Σε περίπτωση κατά την οποία έχει πθεί βλάβη το καλώδιο, πρέπει να απελευρωρηθεί και να αποσυρθεί η αντλία προς αποφυγή κινδύνου.

Γενικές προειδοποιήσεις

Τα τμήματα της συσκευασίας, μπορεί να είναι επικίνδυνα (π. χ. πλαστικές σακούλες), για το λόγο αυτό να τα φυλάξετε μακριά από παιδιά, κατοικίδια ζώα.



Χρήση

Οι αντλίες είναι καταλληλές για χρήση σε λιμνώδες κήπου και για συνδυασμό με συστήματα φίλτρου.

Θέση σε λειτουργία

Διαβάστε προσεκτικά τις Οδηγίες χρήσης. Ποτέ μην αφήσετε την αντλία να λειτουργήσει στεγνά, δηλ. χωρίς να μεταφέρετε νερό.

Εγκαταστήστε την αντλία τουλάχιστον 30 εκ και μέγιστου 100 εκ κάτω από την επιφάνεια του νερού σε σταθερή επιφάνεια, χωρίς λάσπη και άλλους ρύπους. Βιδώστε το συμπροσθόδομένο καλώδιο στο στομιο πίεσης της αντλίας.



Συντήρηση και καθαρισμός

Η αντλία δεν χρειάζεται ούτε λίπανση ούτε ιδιαίτερες εργασίες συντήρησης. Να ελέγξετε από καιρό εις καιρό τις σχισμές εισόδου του προστατευτικού καλωδίου στο κέλυφος της αντλίας να ενδεχόμενες ακαθαρσίες ή εμποδίες και καθαρίστε αν χρειαστεί με καθαρό νερό.

Σε περίπτωση πολλών ακαθαρσιών στην αντλία να καθαριστεί το κέλυφος της αντλίας. Για το σκοπό αυτό πρέπει να το αποσυμφορηθείτε:

1. Αφαιρέστε την ένωση του σωλήνα με το μαστό και τη διητή μόνο.
 2. Αφαιρέστε το προστατευτικό καλώδιο από το κέλυφος της αντλίας (εικ. 1)
 3. Λαοκράτε τις βίδες από το κέλυφος της αντλίας και φορμείτε το από το τμήμα του κινητήρα (εικ. 2+3). Τραβήξτε κατόπιν το τμήμα του πότορα από τον κινητήρα. (βλέπε εικ. 4+5) Τώρα μπορείτε να καθαρίσετε το τμήμα του κινητήρα και του πότορα.
 4. Μετά τον καθαρισμό επισυνεπιμαρλώστε την αντλία στην αντίστοιχη σειρά.
- Η συντήρηση του καθαρισμού εξορτάται από την εκδοτική χρήση και τον βόθμο ρύπανσης της λιμνούλας σας. Το χειμώνα να προσέξετε να μην παγώσει η αντλία. Γιαυτό να βγάξετε εγκαίρως την αντλία από τη λιμνούλα, να την καθαρίσετε και να την φυλάξετε σε χώρο όπου η θερμοκρασία δεν πέφτει κάτω από το μηδέν, για παράδειγμα σε έναν κουβά με νερό.



Καθαρισμός/αντικατάσταση του πότορα

Καθαρίζετε το πότορα με ένα μαλακό πανί. Ποτέ μη χρησιμοποιείτε τρε (χημικά) καθαριστικά.

Να αποφεύγετε την επαφή με τον κεραμικό δέγμα για να μην προκαλέσετε βλάβη.

Προσοχή: Οι 8 βίδες στο τμήμα του κινητήρα δεν επιτρέπεται να λαοκαρποθούν. Σε περίπτωση αφορμής των βιδών αυτών εκκρίνεται η αέζωση για εγνήση.



Εγνήση

Για το προϊόν αυτό παρέχουμε εγνήση 2 ετών για αποδεδειγμένα ελαττώματα υλικού και κατασκευής που ισχύει από την ημερομηνία αγοράς. Για να έχετε αξίωση της εγνήσεως πρέπει να παρουσιάσετε την ηρωτότυπη απόδειξη ως τεκμήριο αγοράς. Στην εγνήση δε συμπεριλαμβάνονται οι λαοιτήρες, καθώες και παράπονα που οφείλονται σε σφάλματα συνυμολόγησης και χειρισμού, ελλιπή πληροίωση, επιδραση παγέτου, ακατάλληλες προποδόμενες επισκευής, χρήση βίας, εσθλήνη τρίτων, υπερχορτάωση, μηχανικές βλάβες ή επιδραση ξένων ουσιών.

Από την εγνήση αποκλείονται επίσης παράπονα για βλάβες, εξορημάτων και/ή προβλήματα που οφείλονται σε φθορά.



Σωστή διάθεση του προϊόντος

Ενώστη της Ε.Ε. το σύμβολο αυτό σημαίνει πως το προϊόν δεν επιτρέπεται να διατεθεί μαζί με τα οικιακά απορρίμματα. Οι παλιές συσκευές περιλαμβάνουν πολύτιμα ανακυκλωμένα υλικά που πρέπει να αξιοποιηθούν ώστε να μην επηρεούν βλάβη στο περιβάλλον ή στην υγεία ανθρώπων εξαιτίας ανεξέλεγκτης απόρριψης. Για το λόγο αυτό παρακαλούμε να διαθέσετε τις παλιές συσκευές μέσω κατάλληλων συστημάτων συλλογής ή να στείλετε τη συσκευή για διάθεση στο κατάστημα στο οποίο την αγοράσατε. Το κατάστημα αυτό θα φροντίσει για τη σωστή διάθεση.





☞ **Betjeningsvejledning Xtra 3000 Fi og Xtra 6000 Fi – filterpumper**



XTRA filterpumper Xtra 3000 Fi og 6000 Fi er pålidelige produkter af høj kvalitet, der svarer til teknikens nyeste stand. Pumpene er forsynet med en stærk, pålidelig og energieffektiv asynkronmotor og en keramisk aksel. Pumpene er specielt egnet til brug som filterpumper.



Sikkerhedshenvisninger

- Strømforsyningen skal stemme over ens med den til produktet angivne specifikation. Informer dig i givetfald hos dit lokale el-selskab mht. tilslutningsbetingelserne. Tilslut pumpe eller netkabel, kun hvis de stemmer over ens med nærværende forskrift!
- Iht. kravene i EU-sikkerhedsstandarder skal pumpen altid tilsluttes en stikkåse med integreret beskyttelseskontakt. Den pågældende afbryderkreds skal være forsynet med en jordafledningskontakt (FI-afbryder/30mA). Yderligere informationer fås hos din lokale el-fagmand.
- Pumpen er ikke egnet til brug i svøbmebassiner, svømmebassiner eller andet vand, hvori personer kann opholde sig i og må derfor heller ikke bruges til dette formål.
- Pumpen må aldrig bæres i kablet eller trækkes ud af vandet ved hjælp af dette.
- Stikket må aldrig fernes, idet det skæres af fra kablet. kablet må aldrig afkortes. Ved ikke-overholdelse af disse forskrifter bortfælder garantien. Sørg for, at tilslutningen (stik og stikkåse) er tør før ibrugtagning.
- Afbryd altid først for strømmen før vedligeholdelsesarbejde ved dammen eller rensningsarbejde ved pumpen begynder.
- Pumpen er egnet til udpumpning af vand med en temperatur på min. 4°C og max. 35°C.
- Pumpen må aldrig løbe tør. Dette kan føre til irreparable skader.
- Denne pumpe er ikke egnet til brug af personer (inkl. børn) med reducerede fysiske, sensoriske eller mentale evner eller mangel på erfaring og kendskab, undtagen, hvis de bliver overvåget af en for deres sikkerhed ansvarlig person eller er blevet instrueret i brug af udstyret. Børn skal holdes under opsyn, for at være sikker på, at de ikke leger med udstyret.
- Et defekt kabel kan ikke udskiftes. Hvis kablet er beskadiget, må udstyret ikke bruges mere. Det bortskaffes for at undgå fare.

Almindelige advarselshenvisninger

Enhålltagedele e kan være farlige (fx plastposer). Derfor bør disse opbevares utilgængeligt for børn, husdyr osv.



Anvendelse

- Pumpene er egnet til brug i damme, springvand og i kombination med filtersystemer.

Ibrugtagning

- Læs betjeningsvejledningen godt igennem.
- Pumpen må aldrig løbe tør, d.v.s. køre uden at den transporterer vand.
- Pumpen opstilles min. 20 cm og max. 100 cm under vandoverfladen på stabil undergrund, som er frie for mudder, sand eller anden forurening.
- Skru medleverede tylle på pumpens trykstuds.



Vedligeholdelse og rengøring

Pumpen kræver hvetken smøring eller specielt vedligeholdelsesarbejde. Kontroller fra tid til anden indgangssidsene ved huset for forurening og tilstopning og fjern forureningen med rent vand.

Ved stærk forurening af pumpen, bør pumpehuset renses. Dertil skal dette bygges ned:



- Tag filterhusets låg ned
- Fjern derefter pumpehuset fra motordelen (bajonetås).
- Løsn rotor og keramikakslen forsigtig, og tag dem ned. Nu kan de renses.
- Monter pumpen igen i omvendt rækkefølge efter rengøring.
1. Fjern slangeforbindelsen med slangefyll og dobbeltmuffe.
 2. Tag beskyttelseslæget fra pumpehuset (ill. 1)
 3. Løsn skrueerne fra pumpehuset og fjern det fra motordelen (ill. 2+3). Træk rotordelen ud af motoren. (se ill. 4 +5). Nu kann motor- og rotordel renses.
 4. Monter pummen igen i omvendt rækkefølge efter rengøring.
- Hvor hyppigt denne rengøring skal foretages er afhængig af den pågældende brugsituation.
- Sørg om vinteren for, at pumpen ikke fryser til. Tag pumpen rettidigt ud af dammen. Den opbevares best om vinteren et frostsikkert sted i en spand med vand.



Rengøring/udskiftning af rotor

Gå frem som beskrevet fra (a) til (c).

Brug en blød klud til rengøring af rotoren. Brug aldrig et (kemisk) rengøringsmiddel!

Undgå kontakt med keramikakslen, for at undgå beskadigelser.

Advarsel: De 8 skrueer ved motoren må ikke løsnes. Ved fjerneelse af disse skrueer bortfælder samtlige garantikrav.



2 Garanti

På dette produkt yder vi en garanti på 2 år, der gælder fra købedato, på beviselige materiale- og produktionsfejl. For at kunne gøre krav på garantien, skal du fremlægge den originale kvittering som bevis. Alle reklamationer, der er opstået på grund af følgende årsager, er ikke omfattet af garantien: montage- og betjeningsfejl, manglende pleje, frospåvirkning, usagkyndige reparationsforsøg, vold, skyld fra anden side, overbelastning, mekaniske beskadigelser eller påvirkning fra fremmedlegemer. Ligeledes udelukket er alle reklamationer af skader på dele og/eller problemer, der er forårsaget af slitage.



Korrekt bortskaffelse af produktet

Indenfor EU henviser dette symbol til, at dette produkt ikke må bortskaffes via husholdningsaffaldet. Gammelt el-udstyr indeholder værdifulde materialer, som kan genbruges. Derfor bør de afleveres til et renovationselskab. Samtidig bevarer miljøet hrv, det menneskelige helbred for skader pga. ukontrolleret affaldsbortskaffelse aflever venligst det gamle udstyr på et lokalt samlingssted eller til det sted, hvor det blev købt . De vil så sørge for aflevering til et genbrugselskab.



○ Brulsanvisning för Xtra 3000 Fi och 6000 Fi - Filterpumpar

 Filterpumparna Xtra 3000 Fi och 6000 Fi är högvärdiga produkter som motsvarar den aktuella tekniska nivån. Pumparna är utrustade med energisnåla, yterst effektstarka och tillförlitliga asynkronmotorer och keramikaxlar. Pumparna lämpar sig speciellt för användning som filterpumpar.

Säkerhetsföreskrifter

- Försörjningen måste motsvara produktspecifikationen. I tvetsamma fall ta kontakt med lokalt elbolag, vilka anslutningsföreskrifter som gäller. Anslut inte pumpen eller nätkabeln om de inte uppfyller tillämpliga föreskrifter!
- Enligt europeisk säkerhetsstandard måste pumpen alltid anslutas till ett skyddskontaktuttag. Strömkretsen måste vara försedd med en jordfelbrytare (<30 mA). Fåga din lokala elfrådaman efter ytterligare information.
- Pumpen är inte lämplig för användning i simbasängar, simbaddar eller andra vattendrag där personer kan uppehålla sig i vattnet. Pumpen får där för inte användas för dessa ändamål.
- Använd inte kabeln till att bära pumpen i, och drag aldrig pumpen i själva kabeln ur dammen.
- Avlägsna aldrig proppen genom att klippa bort den från anslutningskabeln. Vid underlätenhet upphör garantin att gälla!
- Se till att proppen och uttaget är torra innan anläggningen tas i drift.
- Innan underhållsarbeten vid dammen eller för rensning av pumpen måste elfällförseln alltid vara frånkopplad.
- Demna pump är lämplig för att evakuera vatten med en temperatur av minst 4 °C till maximal 35 °C.
- Pumpen får inte torköras. Detta hotar att orsaka skador som inte går att reparera.
- Demna apparaten är inte lämplig för att användas av personer (inkl. barn) med begränsad fysisk, sensorisk eller mental förmåga eller bristande erfarenhet och/eller kunskap, såvida inte en person, som är ansvarig för dessa persons säkerhet, håller dem under uppsikt eller ger anvisningar om, hur apparaten skall användas. Håll barnen under uppsikt så att de inte kommer åt att leka med apparaten.
- Utbytet av elkabeln är inte möjligt. Om anslutningskabeln skadas, måste pumpen tas ur drift och skaffas undan för att undvika risker.

Allmänna varningsföreskrifter
Förpackningsdelar kan medföra risker (t. ex. plastpåsar). Dessa måste därför hållas borta från barn, husdjur etc. och förvaras.

Användning

- Pumpen är lämplig för användning i dammar, fontäner och i kombination med filtersystem.

Idriftsättning

- Läs genom bruksanvisningen noggrant.
- Pumpen får aldrig torköras, dvs. den får inte arbeta utan att vatten genomströmmar den.
- Installera pumpen minst 30 cm och maximalt 100 cm nedanför vattentytan på en stabil grund, som är fri från slamm och andra nedsmutsningar.
- Skruva den medleverade bussningen på den trycksutusen på pumpen.

Underhåll och rensning

Pumpen behöver varken smörjning eller speciella underhållsarbeten. Kontrollera bara tidvis skyddshuvans inloppssitsar på pumphöjlet om det finns nedsmutsningar eller tilltäppningar och eventuellt rensa dem med rent vatten.

Vid pumpens härla nedsmutsning skall pumphöjlet rensas. Därför måste den demonteras.

1. Avlägsna slangkopplingen med slangbussning och dubbelnuff
 2. Ta av skyddshuvan från pumphöjlan (bild 1).
 3. Lossa pumphöllets skruvar och ta av detta från motordelen (bilder 2 + 3). Drag sedan rotordelen ut ur motorn (se bilder 4 + 5). Nu kan motorn och rotorn rensas.
 4. efter rensning monteras pumpen igen i motsatt följd.
- Hur ofta denna rensning behövs beror på respektive användningssituation och dammens nedsmutsningsgrad.
- akta på vintern att pumpen inte fryser in. Demontera därför pumpen och transformatorn i rätt tid, rensa pumpen och förvara den på en frostsäker plats, t. ex. i en vattentfylld hink.

Rensning/byte av rotorn

Rensa rotorn med en mjuk duk. Använd aldrig (kemiska) rensningsmedel!

Luddrik kontakt med keramikaxeln för att inte skada den.

OBS: Lossa aldrig de 8 skruvarna på motorn. Vid deras lossning upphör garantin att gälla!

2 Garanti

På denna produkt lämnar vi en garanti på 2 år mot påvisbara material- och tillverkningsfel. Garantin gäller fr.o.m. inkögsdatumet. Vid garantianspråk måste kvittot uppvisas i original som köppebvis. Garantin omfattar inte reklamationer som har sin orsak i monterings- och handhavandefel, bristande skötsel, påverkan av frost, icke fackmannamässiga försök till reparationer, användning av våld, tredjeparts anstrar, överbelastning, mekaniska skador eller påverkan av främmande föremål. Garantin omfattar ej heller reklamationer avseende skador på komponent odrv/eller problem som har sin orsak i slitage.



Korrekt avlägsnande av denna produkt

Inom EU hänvisar denna symbol till att denna produkt inte får slängas som hushållsavfall. Uttryttade apparater innehåller värdefulla material som skall återvinnas och för att inte skada miljön resp. människohälsan genom okontrollerad sophämtning. Avlägsna därför uttryttade produkter över lämpliga återvinningscentraler eller sänd produkten för återvinning tillbaks till platsen där den köptes. Den skall skicka produkten till återvinning.



– Bruksanvisning for Xtra 3000 Fi og Xtra 6000 Fi – filterpumper



Filterpumpene Xtra 3000 Fi og 6000 Fi er høykvalitative produkter som tilsvarende teknikkens nyeste standard. Pumpene er utstyrt med en spansom, svært effektiv og pålitelig asynkronmotor og keramisk aksel. Pumpene er spesielt egnet for bruk som filterpumper.



Sikkerhetsbestemmelser

- Strømforsyningen må tilsvare produktspesifikasjonene. I tvilstilfeller får du informasjonen hos din strømleverandør om forskriftene for tilkopling. Pumpen eller nettkabelen må ikke tilkoples hvis de ikke tilsvarende nevnte forskriftene!
- På grunn av den europeiske sikkerhetsstandard med pumpen alltid forbindes med en vernet stikkontakt. Strømkreften må ha en jordslutningsbryter (H-veinebryter/30mA). Ytterligere informasjoner får du hos din elektroaksjører.
- Pumpen er ikke egnet for bruk i svømmebasseng, badedammer eller andre vann hvor personer kommer i kontakt med vannet, og får derfor ikke brukes til slike formål.
- Du må aldri bruke kableten til å bære pumpen, og trekk aldri pumpen ut av dammen etter kableten.
- Kontaktken må aldri fjernes ved å kutte den av forbindelseskableten, og forbindelseskableten må heller aldri forkortes. Hvis dette ikke blir tatt hensyn til, så utgår garantien! Se til at kontaktken og stikkontaktken ertøre før igangsetting.
- Slå alltid først av strømmen ved vedlikeholdsarbeid på dammen eller for rengjøring av pumpen.
- Denne pumpen er egnet til অপumping av vann med en temperatur på minst 4°C til maksimalt 35°C.
- Pumpen må ikke tørrkjøres. Dette kan føre til irreparable skader.
- Dette apparatet må ikke brukes av personer (inkludert barn) med innskrenkede fysiske, sensoriske eller psykiske egenskaper eller manglende erfaring og/eller manglende kunnskap, hvis ikke de har tilsyn av en person som tar ansvar for sikkerheten eller får henvisninger fra denne om hvordan apparatet skal brukes. Barn bør være under tilsyn, slik at man garanterer at de ikke leker med apparatet.
- Det er ikke mulig å skifte ut nettkableten. Hvis forbindelsesledningen skades, så må pumpen tas ut av drift og deponeres, slik at farer unngås.

Generelle varselløysninger

Emballasjeleder kan være farlige (f.eks. plastikkposer). Disse må derfor oppbevares utilgjengelig for barn, husdyr etc.



Bruk

Pumpene er egnet for bruk i dammer og i kombinasjon med filtersystemer.

Igangsetting

Les grundig gjennom bruksanvisningen.

La aldri pumpen arbeide tørt, dvs. uten at det strømmer vann gjennom.

Pumpen må installeres minst 30 cm og maksimalt 100 cm under vannoverflaten på et stabilt underlag som er uten slam og andre tilskitninger. Medlever klemme strius på trykksussene til pumpen.



Rengjøring og vedlikehold

Pumpen behøver verken smøring eller spesielt vedlikehold. Bare kontroller av og til at inngangssissene på hetten til kapselen ikke er tilskitnet eller tilstoppet, og rengjør disse eventuelt med rent vann.

Ved sterke tilskitninger av pumpen bør pumpens kapsel rengjøres. Du demontere denne for dette:

1. Fjern slangeforbindelsen med slangeklemme og dobbelhinne.
 2. Ta vevshetten av pumpens kapsel (bilde 1).
 3. Løse skruene til pumpens kapsel og ta denne av motordelen (bilde 2+3). Trekk rotordelen ut fra motoren. (se bilde 4+5) Nå kan du rengjøre motor- og rotordelen.
 4. Etter rengjøring monterer du pumpen igjen i omvendt rekkefølge.
- Hvor ofte denne rengjøringen er nødvendig, er avhengig av bruksituasjonen og graden av tilskitning i dammen din. Om vinteren må du se til at pumpen ikke fryser fast. Fjern derfor pumpen fra dammen i rett tid, rengjør pumpen og oppbevar dette frostritt, for eksempel i en båt med vann.



Rengjøring/utskifting av rotoren

Rengjør rotoren med et mykt tørkle. Bruk aldri et (kjemisk) rengjøringsmiddel.

Unngå kontakt med keramikkakselen, slik at denne ikke skades.

OBS: De 8 skruene på motordelen må ikke løsnes. Hvis disse skruene fjernes, så utgår garantien.



2 Garanti

På dette produktet gir vi 2 års garanti fra kjøpedato på alle mangler som beviselig kan føres tilbake til feil i materiale eller produksjon. For å gjøre bruk av garantikravet må original kvittering fremlegges. Garantien dekker ikke feil som oppstår som følge av feilaktig montering og bruk, manglende vedlikehold, frost, egne forsøk på reparasjoner, vold, skader påført av andre, overbelastning, mekanisk skade eller ytre påvirkning. Uinntatt fra garantien er også alle skader og/eller problemer som oppstår som følge av normal slitasje.



Riktig deponering av dette produktet

I EU henviser dette symbolet om at dette produktet ikke kan deponeres med husholdningsøppelet. Gamle apparater inneholder verdifulle materialer som kan resirkuleres og som bør tilføres gjenbruk, slik at det ikke skade miljøet eller menneskers helse gjennom ukontrollert søppelfiering. Derfor bør vi deg om å deponere gamle apparater over egnede samlesystemer eller send apparatet inn for deponering, der hvor det ble kjøpt. Disse vil da tilføre apparatet til gjenbruk.



== Käyttöohje Xtra 3000 Fi ja Xtra 6000 Fi – suodatinpumppuihin

 Suodatinpumput Xtra 3000 Fi ja 6000 Fi ovat korkealaatuisia tuotteita, jotka vastaavat tekniikan uusinta tasoa. Pumput on varustettu säästävällä, tehokkaalla ja luotettavalla epätaherinoottorilla ja keräämisellä akselilla. Pumput sopivat erityisesti suodatinpumppuina käytettäviksi.



Turvallisuusaamääräykset

- Virransyötön on vastattava tuotteen tietoja. Jos olet epävarma, kysy sähköntoimittajaltasi neuvoa liitännämääräyksistä. Älä kytkie pumppua tai virtajohtoa, jos ne eivät ole määrättyjen mukaisia!
- Eurooppalaisen turvastandardin mukaan pumppu on aina liitettävä sukopistorasiaan. Virtapiiriin on kuuluttava maadotuskytkin (Fi-suojäkytkin, 30 mA). Lisätietoja saat sähköalan ammattilaisilta.
- Pumppu ei sovi käytettäväksi uima-altaisissa, uimalammissa tai muissa vesistöissä, joissa voi oleksella ihmisiä, eikä sitä siksi saa käyttää tähän tarkoitukseen.
- Älä koskaan käytä johtoa pumppun kantamiseen älkä koskaan nosta pumppua lamasta johdosta vetämällä.
- Älä koskaan irrota pistoketta leikkaamalla sitä liitosjohdosta älkä koskaan yhennä liitosjohtoa. Takuu raukeaa, mikäli näitä määäyksiä ei noudateta!
- Kiinnitä huomiota siihen, että pistoke ja pistorasaa ovat kuivat ennen käyttöä.
- Katkaise virta aina ennen kuin teet huoltotöitä lamella tai puhdistat pumppua.
- Pumppulla voidaan pumppata vettä, jonka lämpötila on vähintään 4 °C ja korkeintaan 35 °C.
- Pumppua ei saa pötsäätävänä päällä. Sitä voi seurata vaurioita, jotta ei voi korjata.
- Tämä laite ei sovellu seläisten henkilöiden (mukaan lukien lapset) käytettäviksi, joiden fyysiset, sensoriset tai henkiset kyvyt ovat heikentyneet, tai jolla ei ole tarvittavaa kokemusta ja taitoja, paitsi jos heidän turvallisuudestaan vastaava ja valvonnassa ja antamassa ohjeita laiteen käytöstä. Lapsia on valvottava ja varmistettava, etteivät he pääse leikkimään valaisimella.
- Virtajohtoa ei voi vaihtaa. Jos liitosjohto vaurioituu, pumppu on vaaratilanteiden välttämiseksi poistettava käytöstä ja hävitettävä.

Useiset vaaraohjeet

Pakkaukset (esim. muovipussit) voivat olla vaarallisia. Siksi ne on säilytettävä lasten ja kotieläinten ulottumattomissa.



Käyttö

Pumppu sopivat käytettäviksi lammissa ja yhdistettynä suodatinjärjestelmiin.

Käyttöohje

Lue käyttöohje huolellisesti.

Älä koskaan käytä pumppua kuivana, eli niin, että sen läpi ei virtaa vettä.

Asenna pumppu vähintään 30 cm ja korkeintaan 100 cm vedenpinnan alapuolelle tukevalle alustalle, jolla ei ole mutaa tai muuta likkaa.

Kierä mukana toimitettu pätekeppeli pumppun painonmäärin.



Huolto ja puhdistus

Pumppu ei vaadi voitelua eikä erityistä huoltoa. Tarkasta silloin tällöin, ettei pumppupesän suojakannen imuroissa ole likkaa tai tukoksia ja puhdista ne tarvittaessa puhtaalla vedellä. Jos pumppu on erittäin likainen, pumppupesä on puhdistettava. Sitä varten pumppupesä on purettava:

1. Irrota leikkulitos tekumuhineen ja kaksoismuhineen.
 2. Irrota suojakansi pumppupesästä (kuva 1).
 3. Poista suojakansi pumppupesän ruuvit ja irrota pumppupesä moottoriosasta (kuvat 2+3). Vedä nyt roottoriosaa moottorista (katso kuvat 4+5). Nyt voit puhdistaa moottori- ja roottoriosan.
 4. Puhdistuksen jälkeen koota pumppu päinvastaisessa järjestyksessä. Alkuaikii, jolla tämä puhdistus on toistettava, riippuu kulloisestakin käyttötilanteesta sekä lammen likaisuudesta.
- Huolehdi talvella, ettei pumppu jäädy. Poista pumppu siksi ajoissa lamasta, puhdista pumppu ja säilytä sitä jäätyneenä vedellä täyeydessä ämpärissä.



Roottorin puhdistus/vaihto

Puhdista roottori pehmeällä liinalla. Älä koskaan käytä (kemiallista) puhdistusainetta.

Vältä koskemasta herkästi vaurioituvaa keräämistä akselilla.

Huomio: Moottoriosan 8 ruuvia ei saa avata. Takuu raukeaa, mikäli kyseiset ruuvit irrotetaan.



2 Takuu

Möyhänämme tälle tuotteelle ostopäivämäärästä alkaen voimassa olevan 2 vuoden takuun todistettavissa oleville materiaali- ja valmistusvirheille. Takuukorvauksen saamiseksi on esitettävä alkuperäinen ostokuitti. Takuuseen eivät kuulu viat, jotka johtuvat asennus- ja käyttövirheistä, hoidon puutteesta, pakkasen vaikutuksesta, epäasianmukaisista korjauksista, väärinkäytöstä, ulkopuolisten aiheuttamista vahingoista, yllähuomituksista, mekaanisista vaurioista tai vierasesineiden aiheuttamista vaurioista. Takuuseen eivät myöskään kuulu mitään kulunniesta johtuvat osien vauriot jalkat ongelmät.



Tuotteen asiantuntemuksen hävittäminen

Elvin alueella tämä symboli tarkoittaa, että tuotetta ei saa hävittää kotitalousjätteen mukana. Käytöstä poistetussa laitteissa on arvokkaita kierrätyskelpoisia materiaaleja, jotka tulee ohjata uudelleen käytettäviksi. Käytöstä poistettuun laitteiden asiantuntemuksen hävittämisen tarkoituksena on myös torjua kontrolli-omattoman jätteen ympäristölle ja ihmisen terveydelle aiheuttamat vahingot. Toiminta sif käytöstä poistetut laitteet niille tarkoitettuihin keräyspisteisiin tai palautaa laite hävittämistä varten laitteiden myyneeseen liikkeeseen. Like toimintaa laitteiden kierrättäväksi.

Instrukcja użytkowania dla pomp filtracyjnych Xtra 3000Fi i Xtra 6000Fi



Pompy filtracyjne Xtra 3000Fi i 6000Fi to produkty wysokiej jakości, odpowiadające najnowszemu stanowi techniki. Pompy te wyposażone są w oszczędny i niezawodny silnik asynchroniczny o dużej mocy oraz wał ceramiczny. Pompy te są specjalnie przeznaczone do użytkowania jako pompy filtracyjne.



Wskazówki bezpieczeństwa

- Zaopatrzenie w prąd musi odpowiadać specyfikacjom produktu. W przypadku wątpliwości poinformujcie się Państwo na miejscu u Waszego dostawcy prądu o przepisach dotyczących prądu. Nie przykładać pompy lub kabla sieciowego, jeśli nie są one zgodne z podanymi przepisami!
- Ze względu na europejskie standardy bezpieczeństwa pompa musi być zawsze przyłączona do gniazda przyłączonego do gniazda wtykowego z zestykiem ochronnym. Obwód prądowy musi posiadać przełącznik uzemiający (wtycznik ochronny różnicowo-prądowy FI/30mA). Další informace otrzymacie Państwo na miejscu od Waszego sprzedawcy - elektryka.
- Pompa nie nadaje się do stosowania do basenów kąpielowych, stawów kąpielowych lub innych zbiorników wodnych, w których mogą przebywać osoby. Stąd też nie wolno jej stosować w tych celach.
- Nigdy nie używać kabla do noszenia pompy i nigdy nie wyciągać pompy ze stawu za pomocą kabla.
- Nigdy nie usuwać wtyczki odcinając ją od kabla przyłączeniowego i nigdy nie skraćć kabla przyłączeniowego. Przy nieprzestrzeganiu tego wygasają poszczególne gwarancyjne.
- Przestrzeżać, aby przed uruchomieniem wtyczka i gniazdo wtykowe były suche.
- Do czyszczenia pompy lub prowadzenia prac konserwacyjnych -czyszczących przy stawie należy wyłączyć zawsze w pierwszej kolejności prąd.
- Ta pompa nadaje się do odpompowania wody o temp. od co najmniej 4°C do maks. 35°C.
- Pompa nie może pracować na suchu. Może to spowodować nienaprawialne szkody.
- Urządzenie to nie jest przeznaczone dla osób (w tym dzieci) o ograniczonych zdolnościach fizycznych, sensorycznych lub umysłowych, odznaczających się brakiem doświadczenia i/lub wiedzy, chyba że pozostają pod nadzorem osoby odpowiedzialnej za ich bezpieczeństwo lub otrzymają od niej wskazówki dotyczące używania. Dzieci powinny pozostawać pod nadzorem, aby nie używały urządzenia do zabawy.
- Nie jest możliwa wymiana kabla sieciowego. Jeśli kabel przyłączeniowy został uszkodzony, należy pompę wyłączyć i usunąć w ramach odpadów, aby uniknąć zagrożenia.

Ogólne wskazówki ostrzegawcze

Części opakowań mogą stanowić źródło zagrożenia (np. worki plastikowe), stąd też należy je przedmowywać z daleka od dzieci i zwierząt domowych.



Zastosowanie

Pompy nadają się do stosowania w stawach i w kombinacji z systemem filtrującym.

Uruchomienie

Dokładnie przeczytać instrukcję użytkowania.

Nigdy nie użytkować pompy na suchu, tzn. nie może ona pracować bez wody.

Zainstalować pompę co najmniej 30cm i maks. 100cm poniżej powierzchni wody na stabilnym podłożu, które nie jest zanieczyszczone łtem gliniastym, piaskiem lub innymi zanieczyszczeniami.

Przykręcić zawartą w dostawie złączkę węzła na króciec tłoczny.



Filterpumpen Konservada i czyszczenie

Pompa nie wymaga ani smarowania, ani wykonywania specjalnych prac konserwacyjnych. Sprawdzić Państwo jedynie od czasu do czasu szczelność wlotowe kaptura ochronnego przy korpusie pompy, pod względem zamknięcia, względnie zapchania. W razie potrzeby wyczyścić je czystą wodą.

Przy dużym zanieczyszczeniu pompy należy wyczyścić korpus pompy. W tym celu należy dokonać demontażu korpusu w następujący sposób:

1. Usunąć połączenie węzłowe ze złączką węzła i króćcem dwukoleinowym.
2. Zdjąć kaptur ochronny z korpusu pompy (rys. 1)
3. Poluzować śruby korpusu pompy i zdjąć go z silnika (rys. 2+3). Wyjąć wirnik z silnika (patrz rys. 4+5). Teraz można wyczyścić silnik oraz wirnik.
4. Po zakończeniu czyszczenia zmontować pompę w odwrotnej kolejności.

Wymagana częstotliwość czyszczenia uzależniona jest od danej sytuacji użytkowania, jak również od stopnia zanieczyszczenia Państwa stawu.

Przestrzeżać zimą, aby pompa nie zamrziała. W tym celu należy ją zawczasu wyjąć ze stawu, wyczyścić i przechowywać w warunkach zabezpieczających ją przed mrozem, np. w wiadrze z wodą.



Czyszczenie / Wymiana wirnika

- Wyczyścić wirnik miękką ściereczką. Nigdy nie używać (chemicznego) środka czyszczącego.

- Usunąć kontakt z osią ceramiczną, aby jej nie uszkodzić.

- Uwaga: nie wolno poluzowywać żadnej z 8 śrub przy silniku. W przypadku usunięcia jednej z tych śrub wygasają poszczególne gwarancyjne.

2 Gwarancja

Na ten produkt udzielamy 2-letniej gwarancji na udowodnione błędy materiałowe i produkcyjne od daty zakupu. Podstawą do zgłoszenia reklamacji jest przedłożenie oryginalnego dowodu zakupu. Gwarancja nie dotyczy reklamacji, których przyczyną są uszkodzenia spowodowane błędami montażowymi i błędami w obsłudze, niedostateczną pielęgnacją, oddziaływaniem mrozu, niefortunnymi próbami napraw, oddziaływania siłą, uszkodzonymi spowodowanymi przez osoby trzecie, przedsięwzięciem, uszkodzeniami mechanicznymi lub oddziaływaniem cał obcych. Gwarancja nie obejmuje także reklamacji szkód częściowych i/lub zaistniałych problemów, których przyczyną było zużycie.



Ważne informacje o tym produkcie

W obęplie UE symbol ten wskazuje, że nie wolno wyrzucać tego produktu do odpadów domowych. Stare urządzenia zawierają wartościowe materiały nadające się do recyklingu, które powinny być odprowadzane do wtórnego przetwarzania odpadów, aby nie szkodziły środowisku wzg. ludzkiemu zdrowiu poprzez niekontrolowane usunięcie śmieci. Dlatego też prosimy usunąć stare urządzenia w ramach odpowiednich systemów zbiórki i/lub wysłać urządzenie do punktu jego zakupu. Punkt ten odprowadzi takie urządzenia do wtórnego przetwarzania odpadów.

Инструкция по эксплуатации Хта 3000 Fi и Хта 6000 Fi – фильтровальные насосы



Насосы с фильтрами Хта 3000 Fi и 6000 Fi – высококачественные продукты, соответствующие новейшему уровню современной техники. Насосы оснащены экономичными, очень сильными и надёжными асинхронными двигателями с керамическим валом. Насосы созданы специально для их применения в качестве фильтровальных насосов.



Правила безопасности

- Электрооборудование должно соответствовать спецификации продукта. При необходимости уточните у Вашего поставщика электроэнергии правила присоединения приборов к электросети. Не подключайте насос или кабель сетевого питания, если они не соответствуют вышеуказанным предписаниям.
- На основании европейских стандартов безопасности насос должен всегда подключаться к штепсельной розетке с защитным контактом. В электрической цепи должен находиться автомат защиты от утечки тока (И-защитный переключатель 30 миллиампер). Дальнейшую информацию Вы можете получить у Вашего специалиста по электроприборам.
- Насос не подходит для применения в бассейнах, водоемах или в других водных средах во время нахождения людей в воде, поэтому его применение в подобных целях запрещено.
- Никогда не используйте шнур для переноса насоса и не вытягивайте прибор за кабель из водоема.
- Не удаляйте штепсельную вилку, отрезая ее от кабеля, и не укорачивайте кабель. Если Вы не следуйте этому предписанию, право получения гарантии на прибор пропадает.
- Следите за тем, чтобы перед введением в эксплуатацию штепсельная вилка и розетка были сухими.
- Всегда выключайте насос из сети перед началом работ по уходу возле пруда или очисткой насоса.
- Данный насос подходит для отключения воды при температуре от 4°C (минимальная температура) до 35°C (максимальная температура).
- Насос не должен работать всухую, это может привести к непоправимым повреждениям.
- Данный прибор не предназначен для использования детьми или людьми с ограниченными физическими, сенсорными или умственными возможностями или лицами, не имеющими опыта или навыков работы с данным насосом. В таких случаях необходим контроль или указания по использованию насоса со стороны лица, отвечающего за их безопасность. Необходимо контролировать детей, чтобы быть уверенными в том, что они не играют с прибором.
- Замена кабеля невозможна. При повреждении соединительного провода необходимо прекратить эксплуатацию насоса и утилизировать его, во избежание опасности.

Общие правила безопасности

Отдельные части упаковки (например, пластиковые пакеты) могут представлять опасность, поэтому храните их вне досягаемости детей и домашних животных.



Применение

Насос пригоден для применения в водоемах, фонтанах и в сочетании с фильтровальными системами.

Введение в эксплуатацию

Никогда не оставляйте насос работать всухую, без протекающей жидкости.

Установите насос минимум в 20-ти см и максимум в 100 см под поверхностью воды на стабильном основании, свободном от листвы и прочих загрязнений.

Привнесите насоску, входящую в объём поставки, к напорному патрубку на насосе



Технический уход и очистка

Данный насос не нуждается в смазке или других специальных работах по уходу. Время от времени проверьте защитную крышку на корпусе насоса на наличие загрязнений или закупорок, которые следует удалить/очистить с помощью чистой воды.

При сильных загрязнениях насоса корпус насоса должен быть очищен. Для этого необходим его демонтаж.

1. Демонтируйте соединенные шлангов с шланговым наконечником и двойной муфтой.
 2. Снимите защитную крышку с корпуса насоса (иллюстрация 1)
 3. Вывинтите винты на корпусе насоса и снимите корпус с мотора (иллюстрация 2+3). Затем выложите ротор из мотора (см. иллюстрацию 4+5). Теперь Вы можете приступать к очистке мотора и его ротора.
 4. После очистки снова произведите сборку насоса в обратном порядке.
- Частота необходимых очисток насоса зависит от условий его применения, а также от степени загрязнения Вашего пруда. Зимой следите за тем, чтобы насос не замерзал. Поэтому своевременно выложите насос из водоема, очистите его и храните его в местах с положительной температурой, например, в ведре с водой.



Очистка/замена ротора

- Для очистки ротора используйте мягкую ткань. Никогда не применяйте (химические) чистящие средства!

- Во избежание повреждения керамической оси, избегайте контакта с ней.

- Осорожно: Запрещено вывинчивать восемь винтов на моторе. При удалении данных винтов пропадает право гарантии на прибор.



2 Гарантия

На данный продукт предоставляется два года гарантии при наличии доказуемых дефектов материала или прибора, срок гарантии начинается с момента покупки. Для того чтобы воспользоваться гарантийными обязательствами, необходимо предъявить оригинал чека на покупку в качестве доказательства осуществления покупки. В объём гарантии не входят рекламации на неполадки, вызванные неправильным монтажом и/или эксплуатацией, недостаточным уходом, воздействием низких температур, погрешностями монтажа, проведенными ненадлежащим образом, применением силы, виной других лиц, перенапряжением, механическими повреждениями или влиянием чужеродного тела. Гарантия также не распространяется на претензии по поводу частичных повреждений и/или проблем, вызванных износом.



Правильная утилизация данного продукта

В ЕС данный символ указывает на то, что данный продукт запрещено выбрасывать с домашними отходами. Старые приборы содержат ценные материалы, подлежащие переработке, а также материалы, которые должны быть подвергнуты переработке, с целью предотвращения нанесения вреда окружающей среде или здоровью в случае неконтролируемого устаревания мусора. Пожалуйста, сдавайте старые приборы в Ваш местный приёмный пункт или отправляйте прибор с целью утилизации туда, где прибор будет доставлен в специальные места переработки материалов.



➤ Uputa za uporabu za Xtra 3000 Fi i Xtra 6000 Fi – filtarске crpke



Kod filtarских crpki Xtra 3000 Fi i 6000 Fi radi se o kvalitetnim proizvodima, koji odgovaraju najnovijem stanju tehnike. Crpke su opremljene sa vrlo štedljivim, iznimno jakim i vrlo pouzdanim asinhronim motorom i keramičkom osovinom. Crpke su specijalno prikladne za korištenje kao filtarске crpke.



sigurnosne odredbe

- Najpaznje strujom mora odgovarati specifikaciji proizvoda. Po potrebi se kod većeg distributera struje na licu mjesta informirajte o propisima priključivanja. Crpku ili mežni kabel nemojte priključivati, ako isti ne odgovaraju navedenim propisima!
- Zbog europskih sigurnosnih standarda crpka se mora priključiti na utičnicu sa zaštitnim kontaktom. Strujni krug mora imati sklopku za zemni spoj (Fi zaštitna sklopka / 30mA). Druge informacije će te dobiti od Vašeg električara na licu mjesta.
- Crpka nije prikladna za korištenje u bazenima, jezercima za kupanje ili drugoj okolini, u kojoj osobe mogu doći u kontakt sa vodom i stoga se i ne smije koristiti u te svrhe.
- Kabel nikada nemojte koristiti za nošenje crpke, a crpku nikada nemojte izvaditi iz vode tako, da ju vučete za kabel.
- Nikada nemojte skinuti utičnicu tako, da ju odrezete od strujnog kabla, i nikada nemojte skraćivati kabel. Ukoliko ne slijedite ove propise propada pravo na jamstvo!
- Obratite pozor na to, da su utikaci i utičnica prije puštanja u pogon suhi.
- Kod radova održavanja na jezercu ili za čišćenje crpku uvijek iskoristite iz struje.
- Ova crpka je prikladna za pogon u vodi sa temperaturom od najmanje 4°C do najviše 35°C.
- Crpka ne smije raditi na suho. To može dovesti do nepopravljivih oštećenja.
- Ovaj uređaj nije namijenjen da ga koriste osobe (uključujući i djecu) sa ograničenim fizičkim sposobnostima ili s nedostatkom iskustva i /ili znanja, jedino, ako ih nadzire osoba nadležna za njihovu sigurnost ili ako su dobile upute za korištenje uređaja. Malu djecu treba nadzirati kako bi se osiguralo, da se ne igraju sa uređajem.
- Zamjena mežnog kabla nije moguća. Ako se oštetit priključni vod, crpka se mora izvaditi iz pogona i zbrinuti kako bi se spriječila ugrožavanja.

Opće upute upozorenja:

Dijelovi ambalaže mogu biti opasni (npr. plastične vrećice), stoga pohraniti udaljeno od djece, kućnih ljubimaca.



uporaba

Crpke su prikladne za korištenje u vrtnim jezerima, fontanama i u kombinaciji sa filtarским sustavom.

Puštanje u pogon

Pazljivo pročitajte ovi uputu za uporabu

Crpku nikada nemojte puštiti da radi na suho, t.j. bez da kroz nju prolazi voda

Crpku najmanje 30 cm i najviše 100 cm ispod površine vode instalirajte na stabilnoj podlozi, koja je slobodna od blata, pješka i drugih onečišćenja.

Zavrnite priloženi uljakk na tlačni nastavak crpke



Održavanje i čišćenje

Crpku nije potrebno ni podmazivati niti su potrebni posebni radovi održavanja. Povremeno samo pregledajte ulazne otvore na zaštitnom poklopcu na kućištu filtra na onečišćenja tj. zatepljenja i po potrebi ih očistite čistom vodom.

Kod lakog onečišćenja crpke očistite kućište crpke. Za to ga morate demontirati:

1. Uklonite vijčani spoj sa nastavka crijeva i dvostrukom matu.
 2. Skinite zaštitni poklopac sa kućišta crpke (slika 1)
 3. Popustite vijke sa kućišta crpke skinite ih sa dijela motora (slike 2+3). Potom izvadite rotor iz motora. (vidi slike 4+5). Sada možete očistiti motor i rotor.
 4. Nakon čišćenja crpku opet sklopite u obrnutom redoslijedu.
- Učestalost, u kojoj je potrebno čišćenje, ovisi o dotičnoj situaciji upotrebe i od jačini onečišćenja Vašeg vrtnog jezera.
- U zarni pazite na to, da se crpka ne smrzne. Stoga crpku pravovremeno izvadite iz jezera, očistite ju i pohranite ju na mjestu, sigurnom od smrzavanja, na primjer u jednoj kanti sa vodom.



Čišćenje / zamjena rotora

- Rotor očistite sa meknom krpom. Nikada nemojte koristiti (kemijška) sredstva za čišćenje.

- Izbjegavajte kontakt sa keramičkom osovinom, kako istu ne biste oštetili.

Pozor: 8 vijaka na dijelu motora se ne smiju popustiti. Kod uklanjanja tih vijaka propada pravo na jamstvo.



Jamstvo

Na ovaj proizvod vam dajemo jamstvo od 2 godina na dokazane greške u materijalu i proizvodnji, koja vrijedi od datuma kupnje. Za korištenje jamstva se kao dokaz o kupnji mora priložiti originalni račun. Jamstvo ne obuhvaća sve one reklamacije, čiji je razlog u pogrešnoj montaži i posluživanju, nedovoljnoj njezi, utjecaju maza, nestručnim pokušajima popravka, utjecaju sile, stranom utjecaju, preopterećenju, mehaničkim oštećenjima i utjecaju stranih tijela. Od jamstva su također isključene sve reklamacije oštećenja dijelova i / ili problemi, čiji razlozi zasnovaju na istrošenosti.



Isppravno zbrinjavanje ovog proizvoda

Unutar EU-a ovaj simbol upućuje na to, da se ovaj proizvod ne smije zbrinuti preko kućnog otpada. Stari uređaji sadrže vrijedne materijale koji se mogu reciklirati i koji bi se trebali doprinijeti reciklaži, kako se okoliš tj. zadržati lijedi ne bi štetilo kroz nekontrolirano uklanjanje otpada. Molimo Vas da stare uređaje stoga zbrinete preko priličnog skupljašta ili da uređaj za zbrinjavanje pošaljete trgovini, u kojoj ste ga kupili. Ona će uređaj podnijeti na mjesto za recikliranje materijala.



➤ Návod na použití pro filtrační čerpadla Xtra 3000 Fi a Xtra 6000 Fi



Filtrační čerpadla Xtra 3000 Fi a 6000 Fi jsou velmi kvalitní výrobky, které odpovídají nejnovějšímu stavu techniky. Čerpadla jsou vybavena úsporný, vykonové velmi silným a spolehlivým asynchronním motorem a keramickým hřídelem. Čerpadla jsou speciálně určena k použití jako filtrační čerpadla.



Bezpečnostní ustanovení

- Napajení proudem musí odpovídat specifikacím výrobku. V případě pochybnosti se informujte o předpisech k připojení přímo u svého místního energetického podniku. Čerpadlo nebo síťový kabel nepřipojujte, pokud neodpovídají uvedeným předpisům!
- Z důvodu evropských bezpečnostních standardů se musí čerpadlo vždy připojit na zásuvku s ochranným kontaktem. Proudový obvod musí obsahovat zemnicí spínač (ochranný spínač H/30mA). Další informace obdržíte od vyučeného elektrikáře na místě.
- Čerpadlo není vhodné k použití v bazénech, rybnících k plávaní nebo jiných povodích, v nichž se ve vodě mohou zdržovat osoby, a proto se nesmí pro tyto účely ani používat.
- Nikdy nepoužívejte kabel k přenášení čerpadla a v zádech připevněte nevytahující čerpadlo z rybníka za kabel.
- Nikdy neodstráňujte zástrčku tak, že byste ji odstříhali od připojovacího kabelu, a připojovací kabel nikdy nezkracujte. V případě neodržování těchto pokynů zaniká váš nárok na záruku.
- Dbejte na to, aby byla zástrčka a zásuvka před uvedením do provozu suchá.
- Než začnete s údržbovými pracemi nebo čistěním čerpadla, vždy nejdříve odpojte proud.
- Toto čerpadlo je vhodné na čerpaní vody s teplotou minimálně 4 °C do maximálně 35 °C.
- Čerpadlo nesmí běžet nasucho. To může zapříčinit neopravitelné škody.
- Tento přístroj není určený k tomu, aby ho používaly osoby (včetně dětí) s omezenými fyzickými, smyslovými nebo duševními schopnostmi či s nedostatkem zkušeností a/nebo poznatků, kromě případů, pokud jsou pod dozorem osoby zodpovědné za jejich bezpečnost, nebo pokud od takové osoby získají pokyny týkající se používání přístroje. Děti by měly být pod dozorem, aby se zajistilo, že si s přístrojem nebudou hrát.
- Výměna síťového kabelu není možná. Pokud je připojovací vedení poškozené, musí se čerpadlo uvést mimo provoz a zlikvidovat, aby se zabránilo riziku.

Všeobecné výstražné pokyny

Části balení mohou být nebezpečné (např. igelitový sáček), proto se musí ukládat mimo dosah dětí, domácích zvířat atd.



Použití

- Čerpadla jsou vhodná k použití v rybnících a v kombinaci s filtračními systémy.

Uvedení do provozu

- Návod na použití si pozorně přečtěte.
- Čerpadlo nikdy nenechávejte běžet na suchu, to znamená, aniž by ním procházela voda.
- Čerpadlo instalujte minimálně 30 cm a maximálně 100 cm pod hladinou vody na stabilním podkladu, který je zbavený bahna a ostatních nečistot.
- Dodanou spojku našroubujte na výtlačné hrdlo čerpadla.



Údržba a čištění

Čerpadlo nevyžaduje mazání ani speciální údržbu. Pouze občas zkontrolujte vstupní štěrbinu ochranné krytky na tělese čerpadla ohledně znečištění připo. ucpání a případně ho odstraňte čistou vodou.

Pokud je čerpadlo velmi znečištěné, mělo by se těleso čerpadla vyčistit. K tomu se musí odmontovat následující součásti:

1. Odstráňte hadicovou spojku s objímky hrdlem.
 2. Z tělesa čerpadla sejměte ochrannou krytku (obr. 1)
 3. Uvolněte srouby na tělese čerpadla a těleso sejměte z dílu motoru (obr. 2 + 3). Poté vytráhněte díl rotoru z motoru (viz obr. 4 + 5) Mýrl můžete díl motoru a rotoru vyčistit.
 4. Po vyčištění namontujte čerpadlo opět v obráceném pořadí
- Černost čištění závisí od dané situace použití a stupně znečištění Vašeho rybníčku.
- V zájme dbejte na to, aby čerpadlo nezamrzlo. Proto čerpadlo zakvās vyjměte z rybníku, vyčistěte ho a uložte na místě chráněném proti mrazu, například v kbelíku s vodou.



Čištění/výměna rotoru

Rotor vyčistěte měkkou hadičkou. Nikdy nepoužívejte (chemický) čisticí prostředek.

Zabraňte kontaktu s keramickou osou, abyste ji nepoškodili.

Pozor: 8 sroubů na dílu motoru se nesmí povolit. Při odstranění těchto sroubů zaniká nárok na záruku.



Záruka

Na tento výrobek poskytujeme záruku v trvání 2 roků vztahující se na prokazatelné chyby materiálu a výrobní chyby. Záruka platí od data nákupu. Při uplatnění záruky je nutné předložit jako doklad o zakoupení výrobku originální pokladní strženky. Záruka se nevztahuje na žádné závady, které byly zapříčiněné chybou při montáži a obsluze, nedostatečnou údržbou, působením mrazu, neodbornými pokusy o opravu, použitím našili, cizím zavlečením, přetížením, mechanickými poškozeními nebo působením cizích těles. Záruka se také netýče nevztahuje na jakékoli reklamace poškozené součásti a/nebo problémů zapříčiněných opotřebováním.



Správná likvidace výrobku

V rámci EU upozorňuje tento symbol na to, že tento výrobek se nesmí likvidovat s domácím odpadem. Vyřazené přístroje obsahují cenné recyklovatelné materiály, které by se měly odvézt k zúžitkování. Životním prostředím příp. lidskému zdraví se škodí nekontrolovaným odstraňováním odpadu. Vyřazené přístroje likvidujte prostřednictvím spēných systémů nebo přístroj posílate k likvidaci do obchodu, kde jste ho zakoupili. Obchod odvede přístroje příslušně organizaci zabývající se zúžitkováním látek.

† Návod na použitie filtračných čerpadel Xtra 3000 Fi a Xtra 6000 Fi

 Filtračné čerpadlá Xtra 3000 Fi a 6000 Fi sú vysokokvalitné výrobky, ktoré zodpovedajú najnovšiemu stavu techniky. Čerpadlá sú vybavené úsporným, mimoriadne výkonným a spoľahlivým asynchroónym motorom a keramickým hriadelom. Čerpadlá sú vhodné špeciálne na použitie vo funkcií filtračných čerpadelí.



Bezpečnostné predpisy

- Najmä pri prúdom musí zodpovedať špecifikáciám výrobku. Pokiaľ máte pochybnosti, informujte sa o podmienkach pripojenia u miestneho dodávateľa prúdu. Čerpadlo alebo prírodný kábel nepripojajte, pokiaľ nie sú v sietiade s uvedenými predpismi!
- Z dôvodu európskych bezpečnostných štandardov musí byť čerpadlo vždy pripojené k zásuvke s ochranným kolíkom. Prúdový obvod musí obsahovať uzemňovaci ochranný spínač (ochranný spínač FI/30 mA). Ďalšie informácie vám poskytne miestny elektrikár.
- Čerpadlo nie je vhodné na použitie v bazénoch, jazierkach určených na plávanie alebo na použitie v iných vodných zdrojoch, kde sa vo vode môžu zdržavať osoby, a z toho dôvodu ani nesmie byť na takéto účely používané.
- Kábel nikdy nepoužívajte na prenášanie čerpadla a čerpadlo nikdy nevytáhnite z jazerka za kábel.
- Nikdy neodpájajte zástrčku jej odrezaním od prírodného kábla a prívodný kábel nikdy neskrajcujte. Pri nedodržaní týchto pokynov zaniká nárok na zárukú!
- Dbajte na to, aby zástrčka a zásuvka boli pred uvedením do prevádzky suché.
- Pri údržbe jazierka alebo pri čistení čerpadla vždy najprv odpojte čerpadlo od prúdu.
- Toto čerpadlo je vhodné na čerpanie vody s teplotou minimálne 4 °C, až maximálne 35 °C.
- Čerpadlo nesmie bežať naprázdno. Môže tak dôjsť k neoprávnenému poškodeniu.
- Tento prístroj nie je určený na používanie osobami (vrátane detí) s obmedzenými fyzickými, sensorickými alebo duševnými schopnosťami alebo nedostatocnými skúsenosťami a/alebo vedomosťami, okrem prípadov, ak sú pod dozorom alebo ak dostali pokyny/výkajúce sa používania prístroja od osoby, ktorá je zodpovedná za ich bezpečnosť. Deti by mali byť pod dozorom, aby bolo zabezpečené, že sa s prístrojom nebudú hrať.
- Vymena elektrického kábla nie je možná. Ak je prípojke vedenie poškodené, musí sa čerpadlo odstaviť z prevádzky a zlikvidovať, aby sa zabránilo nebezpečenstvám.

Všeobecné výstražné pokyny

Časť obalu možú byť nebezpečné (napr. plastové vrecko), preto ich treba uchovávať mimo dosahu detí a domáccich zvierat.



Použitie

Čerpadlá sú vhodné na použitie v jazierkach a na kombinovanie s filtračnými systémami.

Uvedenie do prevádzky

Dokladne si prečítajte návod na používanie

Nikdy nenechajte bežať čerpadlo nasucho, tzn. bez prítoku vody

Instalujte čerpadlo minimálne 30 cm a maximálne 100 cm pod hladinou vody na stabilný podklad očistený od kalu a iných nečistôt.

Dodanú spojku naskrutkujte na výtláčne hrdlo čerpadla.



Údržba a čistenie

Čerpadlo si nevyžaduje mazanie ani zvláštnu údržbu. Z času na čas ho skontrolujte čistotu vstupných drážok ochranného uzáveru na telese čerpadla a prípadné nečistoty, resp. upchania očistite čistou vodou.

Pri silnom znečistení čerpadla by sa malo teleso čerpadla očistiť. Prítom ho musíte odmontovať:

1. Odoberte hadicovú spojku s objímkou a dvojitým hrdlom.
 2. Zložte ochranný uzáver z telesa čerpadla (obr. 1)
 3. Povoľte skrutky na telese čerpadla a zložte ho z motorovej časti (obr. 2+3). Potom vyťahajte rotorovú časť z motora (pozrť obr. 4+5). Následne môžete vyčistiť motorovú a rotorovú časť.
 4. Po čistení opäť zmontujte čerpadlo v opačnom poradí.
- Intervaly, v ktorých je toto čistenie potrebné, závisia od konkrétnej situácie pri používaní a od miery znečistenia jazierka. V žiadnej chvíli nepoužívajte čerpadlo v opačnom poradí. Preto čerpadlo vždy vyberte z jazierka, vyčistíte ho a uschovajte na mieste bez výskytu mrazov, napríklad vo vedre s vodou.



Čistenie/vymena rotora

Rotor očistite jemnou handrou. Nikdy nepoužívajte (chemicky) čistiaci prostriedok.

Vyhýbajte sa kontaktu s keramickým hriadelom, aby ste ho nepoškodili.

Pozor: 8 skrutiek na motorovej časti sa nesmie povoľiť. Pri odstránení týchto skrutiek zaniká nárok na poskytnutie záruky.



Zánuka

Na tento výrobok poskytujeme zárukú v trvaní 2 rokov vzhľadujúcu sa na preukázateľné chyby materiálu a výrobné chyby, ktorá platí od dátumu zakúpenia. Pri uplatnení záruky je ako doklad o zakúpení potrebné predložiť originál pokladničného bloku. Záruka sa nevzťahuje na akékoľvek reklamácie, ktoré boli zapríčinené chybou pri montáži a obsluhu, nedostatocnou údržbou, pôsobením mrazov, neodborným pokusmi o opravu, použitím náhla, cudzím zavinením, preťažením, mechanickými poškodeniami alebo pôsobením cudzích telies.

Záruka sa taktiež nevzťahuje na akékoľvek reklamácie poškodení dielov a/alebo problémov zapríčinených opotrebovaním.



Správna likvidácia tohto výrobku

V rámci EÚ upozorňuje tento symbol na to, že sa tento výrobok nesmie zlikvidovať spolu s domovým odpadom. Staré prístroje obsahujú cenné recyklovateľné materiály, ktoré by sa mali odovzdať na zvláštnom mieste, aby neškodili životnému prostrediu resp. ľudskému zdraviu z dôvodu nekontrolovateľného odstránovania odpadu. Staré prístroje zlikvidujte preto, prosím, cez vhodné zberné systémy alebo pošlite prístroj na likvidáciu na miesto, kde ste ho kúpili. Predajné miesto potom odovzdá prístroj na materiálne zhodnotenie.



Navodila za uporabo Xtra 3000 Fi in Xtra 6000 Fi – Fitrstke črpalke



Fitrstke črpalke Xtra 3000 Fi in 6000 Fi so izdelki visoke kakovosti, ki so v skladu z najnovejšimi tehničnimi napredki. Črpalke so opremljene z varčnim, nadvse zmogljivim in zanesljivim asinhronim motorjem in keramično gredlo. Črpalke so še posebej ustrezne za uporabo kot filtrirne črpalke.



Varnostna določila

- Oskrbovanje s tokom mora ustrezati specifikacijam izdelka. V primeru dvoma, se pri Vašem lokalnem ponudniku električne energije informirajte o predpisih za priključitev. Črpalke ali mežnega kabla ne priključite, če ne ustrezata omenjenim predpisom!
- Zaradi evropskega varnostnega standarda morate črpalke priključiti na varnostno vtičnico. Tokokrog mora vsebovati stikalo za varovanje pred kvamim tokom (Fi zaščitno stikalo/30 mA). Navedljive informacije dobite pri Vašem lokalnem strokovnjaku za elektriko.
- Črpalka ni primerna za uporabo v bazenih, ribnikih za kopanje ali drugih vodnih. Kjer se lahko zadržujejo osebe v vodi, in se zato za te namene ne sme uporabljati.
- Za penesanje črpalke nikoli ne uporabljajte kabla, črpalke pa nikoli ne vlečite iz ribnika za kabel.
- Nikoli ne odstranite vtiča tako, da ga odrezžete s priključnega kabla in nikoli ne krajšajte priključnega kabla. Če tega ne boste upoštevali, garancija izgubi veljavnost!
- Bodite pozorni, da sta vtič in vtičnica pred uporabo suha.
- Pri vzdrževalnih delih na ribniku ali tiskalnih črpalke, zmerjaj najprej izklopite električni tok.
- Črpalka je primerna za črpanje vode s temperaturo od najmanj 4 °C do maksimalno 35 °C.
- Naprava ni namenjena za uporabo s strani oseb (vključno z otroci) z omejenimi fizičnimi, senzoričnimi ali duševnimi spretnostmi ali s pomanjkljivim izkušenj in/ali znanja, razen če so pod nadzorom osebe odgovorne za njihovo varnost ali so od te osebe prejeli navodila o uporabi te naprave. Otroci morajo biti nadzorovani, da se z napravo ne bi igrali.
- Menjava mežnega kabla ni možna. Če je poškodovan priključni kabel, mora biti črpalka izklopljena in odstranjena, da preprečite ogrožanja.

Splošna opozorila

Delni embalaže so lahko nevarni (npr. plastična vrečka), zato jih odstranite oz. hranite stran od otrok, domačih živali, itd.



Uporaba

Črpalke so ustrezne za uporabo v ribnikih, vodometih in v kombinaciji s filtrirnimi sistemi.

Zagon

Zelo pazorno preberite navodila za uporabo.

Črpalka naj ne dela nikoli na suho, to pomeni, brez da skozi njo teče voda.

Črpalke instalirajte najmanj 30 cm in največ 100 cm pod vodno površino na stabilni podlagi, ki ni prekrita z muljem ali drugo umazanijo.

Privijte priložen nastavek na podpornike črpalke.



Vzdrževanje in čiščenje

Črpalka ne potrebuje niti mazanja niti posebnih vzdrževalnih del. Sčasoma preverite le zarezavo varovalne kape na ohišju črpalke, če je onesnažena oz. zamazana, in jo po potrebi očistite s čisto vodo.

Pri močnem onesnaženju črpalke je treba očistiti ohišje črpalke. Zato morate to montirati:

1. Odstranite spoj cevi z nastavkom cevi in dvojno objemko.
2. Snenite varovalno kapo z ohišja črpalke (sl. 1)
3. Zrahljajte vijake ohišja črpalke in snenite ohišje z motornega dela (sl. 2+3). Nato izvlecite rotorni del iz motorja. (glej sl. 4+5) Zdaaj lahko očistite motorni in tudi rotorni del.
4. Po čiščenju črpalke ponovno montirajte v obratnem vrstnem redu.

Kako pogosto je potrebno čiščenje, je odvisno od okoliskih uporabe in onesnaženosti ribnika.

Pozni pazite, da črpalka ne zamrzne. Zato črpalke pravčasno odstranite iz ribnika, jo očistite ter jo varno shranite pred zmrzovanjem, na primer v vedru napolnjenem z vodo.



Čiščenje/menjava rotorjev

Zaslono očistite z mehko krpo. Nikoli ne uporabljajte (kemičnih) čistil.

Izogibajte se stika s keramično gredlo, da je ne poškodujete.

Pozor: 8 vijakov, ki se nahajajo na motornem delu ne smete odviti. Pri odstranitvi teh vijakov, garancija ne velja.



Garancija

Za ta proizvod vam v primeru dokazanih napak v materialu ali pri proizvodnji damo garancijo za dobo 2 let, ki velja od datuma nakupa. Za uveljavljanje garancije morate predložiti originalni račun kot dokazilo o nakupu. Garancija ne pokriva reklamacij pri naslednjih vzrokih: napaka pri montaži in upravljanju, nezadostna nega, delovanje mraza, neustrezno izvedeni poskusi popravi, uporaba sile, tuja krivda, preobremenitev, mehaniške poškodbe ali delovanje tuljkov.

Prav tako garancija ne pokriva reklamacij v zvezi s poškodbami posameznih delov in/ali težavami, katerih vzrok je obraba.



Pravilno odstranjevanje tega izdelka

Znotraj EU ta simbol opozarja, da se ta proizvod ne sme odstraniti z gospodinjstvinimi odpadki. Stare naprave vsebujejo dragocene materiale, ki jih je mogoče reciklirati, zato da se preprečuje škoda okolju oz. zdravju ljudi, ki nastane zaradi nenaadzorovanega odstranjevanja odpadkov. Prosimo Vas, da Vaše stare naprave odstranite v primerno zbiralne sisteme oz.roma pošljete napravo za odstranitev na mesto, kjer ste jo kupili. Imenovani bo napravo recikliral





Használati utasítás az Xtra 3000 Fi és Xtra 6000 Fi szűrőszivattyúkhoz



Az Xtra 3000 Fi és 6000 Fi szűrőszivattyúk esetén kiváló minőségű szivattyúkról van szó, melyek megfelelnek a technika legújabb állásának. A szivattyúk takarékos, feltehetően performáns és nagyon megbízható szűrőkron motorral és kerámia tengellyel rendelkeznek. A szivattyúk speciálisan szűrőszivattyúként történő alkalmazásnak felelnek meg.



Biztonsági rendelkezések

- Az áramellátás meg kell feleljen a termék specifikációinak. Kétség esetén érdeklődjön helyi áramszolgáltatójánál a csatlakozási előírásokkal kapcsolatban. Ne csatlakoztassa a szivattyút vagy a hálozárti kábelét, ha nem felel meg az említett előírásoknak!
- Az európai biztonsági szabványok szerint a szivattyú mindig védőmíntezős dugaszoló aljzathoz kell legyen csatlakoztatva. Az áramkör egy földzárlati kapcsolót (FI-védőkapcsoló/30mA) kell tartalmazzon. Törvényszerű információkat a helyi elektronikus szakembertől kaphat.
- A szivattyú nem alkalmas úszomenderek, úszótávek vagy egyéb vízekben történő alkalmazására, ahol emberek tartózkodhatnak a vízben, és ezért tilos is ilyen célokra használni.
- Soha ne használja a kábelét a szivattyú szállítására, és soha ne húzza ki a szivattyút a többi a kábelnél fogva.
- Soha ne távolítsa el a dugós csatlakozót, levágja azt a csatlakozókábelről, és soha ne tördelje meg a csatlakozókábelét. Nem betáratás esetén megszűnik a garancia!
- Figyeljen arra, hogy a dugós csatlakozó és a dugaszoló aljzat mindig száraz legyen üzembetűrel előtt.
- Tűvi karbantartási munkálatok vagy szivattyútisztítás előtt mindig először szakítsa meg az áramot.
- Ez a szivattyú minimum 4°C egészen maximum 35°C hőmérsékletű víz kiszivattyúzására alkalmas.
- A szivattyú nem szabad, szárazon fussott. Ez javíthatatlan károkhhoz vezethet.
- Ezt a készüléket nem használhatjaák frízalkilg, szenzorikusan vagy szellemleg korlátozott, vagy tapasztalat és/vagy tudáshányal rendelkező személyek (beleértve a gyermekeket), kivéve, ha biztonságukért felelős személy felügyeli ezeket, vagy kioktatta őket a készülék használatával kapcsolatban. A gyerekeket felügyelni kell, hogy megbizonyosodjunk róla, hogy nem játszanak a készülékkel.
- A hálozárti kábel csereje nem lehetséges. Ha a csatlakozókábel megsérül, a szivattyút üzemen kívül kell helyezni és hulladékként el kell távolítani a veszélyeztetések elkerülése érdekében.

Általános figyelmeztetések

A csomagolás részeti veszélyesek lehetnek (pl. műanyag tasak), ezért tárolja ezeket gyermekektől és háziállatoktól távol.



Alkalmazás

A szivattyúk alkalmazhatók tavakban és szűrőrendszerekkel kombinálva.

Üzembetűrel

Figyelmesen olvassa el a használati utasítást

Soha ne hagyja a szivattyút szárazon, azaz víz keresztülfolyása nélkül, futni. Szerelje a szivattyút minimum 30 cm és maximum 100 cm-el a víz felszín alá egy stabil felületre, mely izsoplekádástól és egyéb szennyeződésektől mentes. Csavarja a velszállított csővéget a szivattyú nyomódoconkjára



Karbantartás és tisztítás

A szivattyú nem szilikegylet kenést, sem speciális karbantartási munkálatokat. Időnként ellenőrizze a szivattyúház védőfedelén a beeresztő nyílásokat szennyeződések ill. eldugaszoldások szempontjából és tisztítsa el ezeket adott esetben tiszta vízzel.

A szivattyú erős szennyeződése esetén ki kell tisztítani a szivattyú házat. Ehhez a következőket kell eszevelje:

1. Távolítsa el a tömlőcsatlakozást a tömlőveggel és dupla csőhüvellyel.
 2. Vegye le a védőfedelét a szivattyúháztól (1. ábra).
 3. Lazítsa meg a csavarokat a szivattyúházon és vegye le ezt a motorrészt (2+3. ábra). Húzza ki utána a forgórészt a motorból (lásd 4+5. ábra). Most megtszithatja a motor- valamint forgórészt.
 4. Tisztítsd után szevelje vissza a szivattyút fordított sorrendben.
- E tisztítás szükségességének gyakorisága függ a mindenkori használati helyzettől, valamint tava szennyezettségi fokától. Telen vigyázzon, hogy a szivattyú ne fagyjon meg. Ezért vegye ki idejében a szivattyút a tóból, tisztítsa meg a szivattyút és őrizzze fagytól mentes helyen, például egy veder vízben.



Forgórész tisztítása/cseréje

Tisztítsa meg a forgórészt egy puha ronggyal. Soha ne alkalmazzon (vegyi) tisztítószert. Kerülje a kerámiatengellyel való érintkezést, hogy ez ne sérüljön.

Figyeljen: A motorrészt 8 csavarját tilos kicsavarni. E csavarok eltávolítása esetén megszűnik a garancia.



Garancia

Ez a termék a vásárlás időpontjától számított 2 év garanciával rendelkezik a bizonyítható anyaghibákra és gyártási hibákra. A garancia érvényesítéséhez a vásárlás bizonyítékaként be kell mutatni az eredeti vásárlási bizonylatot. A garancia nem vonatkozik minden olyan reklamációra, melynek oka a hibás beszerelésre és kezelésre, a nem megfelelő karbantartásra, fagykára, nem szakszend javítás kísérletre, erőszakos rongálásra, idegen személy hibájára, túlterhelésre, mechtikus károsodásra, vagy idegen test behatására vezethető vissza. Ugyancsak kizárt a garanciából minden olyan alkatesz-károsodásra és/vagy problémára vonatkozó reklamáció, amelyek oka kopása vezethető vissza.



A termék helyes eltávolítása

Az EU követelményei szerint a szivattyúkat tilos a háztartási szeméttel eltávolítani. A használt készülékek értékes újrahasznosítható anyagokat tartalmaznak, melyeket értékesítő központba kéne vinni, hogy a környezetre és egészségre káros ellenőrzetlen hulladékeltávolítást elkerüljünk. Ezért kérjük, távolítsa el a használt készülékeket megfelelő gyűjtőrendszereken keresztül, vagy küldje a készüléket oda, ahonnan vásárolta. Ez majd a készüléket egy anyagértékesítő központba viszi.





i Filterpumpade Xtra 3000 Fi ja Xtra 6000 Fi kasutusjuhend



Filterpumpade Xtra 3000 Fi ja 6000 Fi puhul on tegemist kvaliteetse toodetega, mis vastavad tehnika viimasele sõnale. Pumpad on varustatud ökonoomse, erakordselt võimsa ja tõkkindla asukikroomootori ja keramiilise võlliga. Pumpad on spetsiaalselt mõeldud kasutamiseks filterpumpadena.



Ohutuseeskirjad

- Vooluvastus peab vastama toote kirjelduses antud tingimustele. Kahtluse korral konsulteerige liitumiseeskirjade suhtes energiamüügi kohaliku esindajaga. Kui need nõuded ei ole täidetud, siis on pumba või võrgukaabli ühendamine keelatud!
- Euroopa ohutusstandardite kohaselt peab pump olema alati ühendatud katisekontaktiga pistikupesas. Vooluahelas peab olema maaitunduslülitit (Fi-kaitsetüüti / 30 mA). Lisateavet saate kohaliku elektrikuilt.
- Pump ei ole mõeldud kasutamiseks ummistsseaindes, ujumisvahetades või muudes veekogudes, kus inimesed võivad vees viibida, seetõttu ei tohi seda kasutada.
- Ärge kunagi kasutage pumba kandmiseks kaablit ning ärge kunagi tõmmake pumba tiigist välja kaabli ähvi.
- Pistiku äravõtmise ühenduskaabli läbiõhkamisega ning ühenduskaabli ühendamine on keelatud. Nende tingimuste eiramine tühistab garantii!
- Kontrollige, te pistikupesas oleksid enne ühendamist kuivad.
- Tiigi korrasistöödeks või pumba puhastamiseks tuleb kõigepealt vool välja lülitada.
- Pump sobib sellise vee pumpamiseks, mille temperatuur on vähemalt 4 °C ja maksimumalt 35 °C.
- Pump ei tohi kuivalt töötada. See võib põhjustada pöörduvatud kahjustusi.
- Seade ei ole mõeldud kasutamiseks siskute (sealhulgas laste) poolt. Kellel on osaline füüsilise, tajumiseega seotud või valime puue või kellel ei ole piisavalt kogemusi ja/või teadmisi, see võib toimuda üksnes õnnetus tagava pädeva isiku järelevalve all või pärast seadme kasutamiseks vajalike juhiste saamist. Lapsi ei tohi jätta pumba juurde järelevalveta, vastasel juhul võivad nad hakata sellega mängima.
- Võrgukaabli vahetamine ei ole võimalik, kui ühendusjuhe on vigastatud, siis tuleb pump kasutusest kõrvaldada ja ohtude vältimiseks viia jäätmekäitlusse.

Üldised hoiaetusjuhised

Pakendi osad võivad olla ohtlikud (näiteks plastkotid), seetõttu tuleb need hoida lastele ja kooliloomadele kättesaamatus kohas.



Kasutamine

Pumbad sobivad kasutamiseks tiikides ja kombinatsioonis filterisüsteemidega.

Kasutuselavõtt

Lugege kasutusjuhend hoolikalt läbi.

Ärge kunagi laske pumbal töötada kuivalt, see tähendab ilma veeta.

Paigaldage pump veepinnast minimaalselt 30 cm ja maksimumalt 100 cm allapoole stabiilsele alusele, mis on vaba mudast ja muudest saasteainetest.

Keerake kaasasolev otsak pumba surveiltnikule.



Hooldamine ja puhastamine

Pump ei vaja määrämist ega mingeid erilisi hooldustööd. Aeg-ajalt on vaja kontrollida üksnes korpuses olevate sisselaskitava määrdumise või ummistuste suhtes ja vajadusel eemaldage need / puhastage aya puhta veega.

Pumba tugewa määrdumise korral tuleb pumba korpus puhastada. Selleks on vaja see demonteerida:

1. Eemaldage voolikühendus koos voolikuotsaku ja kakskümhviga;
 2. Võtke pumba korpuselt ära kaitsesümpel (joonis 1);
 3. Keerake lahti pumba korpusel olevad kruvid ja võtke korpus mootori pealt ära (joonised 2 ja 3). Võtke nüüd mootorist rootoriosa välja (vaadake joonist 4 ja 5). Näid saate mootorit ja ka rootori osa puhastada.
 4. Pärast puhastamist pange pump uuesti kokku vastupidises järjekorras.
- Puhastamise saadused onelub konkreetset kasutamistest ja ka teie tiigi reostusastmest. Täielvältige pumba külmmumist. Selleks võtke pump oligeaegselt tiigist välja, puhastage pump ja hoidke seda külmmumise eest kaitsitud kohas, näiteks veega täidetud ämbriis.



Rootori puhastamine/vahetamine

Puhastage rootorit pehme lapiga. Ärge kunagi kasutage keemilisi puhastusvahendeid.

Vältige keeraamilise völli puudutamist, et seda mitte vigastada.

Tähelepanu! Mootoriosa olevat 8 kruvi ei tohi kunagi lahti keerata. Nende kruvide lahikeeramisel kaotab garantii oma kehtivuse.



2 Garantii

Sellele tootele on tagatud 2-aastane garantii tööandavate materjali- ja tootmisvigade esinemise korral, mis hakkab kehtima ostmikupäevast alates. Garantii kasutamiseks tuleb osmistõendana esitada ostudokumendi originaal. Garantii alla ei kuulu kõik preentsioonid, mis on põhjustatud vigadest paigaldamisel ja hooldamisel, ebapiisavast hooldusest, pakase mõjust, oskanatust remondist, liigse jöu rakendamisest, kolmandate isikute tegevusest, ütlekoormusest, mehaanilistest vigastustes või voolkehade toimest. Samuti ei kuulu garantii alla kõik preentsioonid, mis on seotud osade vigastusest ja/või probleemidest, mis on põhjustatud külmmumist.



Toote korrektne jäätmekäitus

EL-i riikides viitab see sümbol sellele, et toode ei või kõrvaldada koos olmejäätmetega. Vanad seadmed sisaldavad väärtuslikke taaskasutatavaid materjale, mis tuleb jäätmete kontrollimatu kõrvaldamist põhjustatud keskkonna- või terviskahjustuste vältimiseks saata utiliseerimisele. Seepärast kõrvaldage vanad seadmed üksnes vastavalele jäätmekogumissüsteemide kaudu või saadke seade jäätmekäitluseks sinna, kust te selle ostate. Sealt saadetakse seade edasi utiliseerimisele.





○ Filtra sūkņi Xtra 3000 Fi un Xtra 6000 Fi lietošanas pamācība



Filtra sūkņi Xtra 3000 Fi un 6000 Fi ir augstvērtīgi izstrādājumi, kas atbilst jaunākajam tehnikas līmenim. Šie sūkņi ir aprīkoti ar taupiņu, ārkārtīgi jaudīgu un drošu asinhrono motoru un keramisku vārpstu. Šie sūkņi ir paši paredzēti lietošanai kā filtru sūkņi.



Drošības norādījumi

- Elektroenerģijas padveļi jāatbilst izstrādājuma specifikācijas norādītajai. Neskaidrību gadījumā vērsieties pēc informācijas par pieslēgšanas norādījumiem pie Jūsu vietēja elektroenerģijas piegādātāja. Nepieslēdziet sūkni vai elektroenerģijas padveļes kabeli, ja tie neatbilst minētajiem norādījumiem!
- Saskaņā ar Eiropas drošības normām sūkni vienmēr jāpieslēdz drošības kontaktligzdai. Elektriskajai ķēdei ir jāsatir saņemējuma slēdzi (FI-slegiekārtai 30mA). Sīkaku informāciju Jūs iegūsit no vietēja elektromontāžas speciālista.
- Sūkniš nav paredzēts izmantosanai peldētavās, dīķos, kuros atļauts arī peldēties vai citās vietās, kurās personas nonāk saskarsmē ar ūdeni un tādēļ to nedrīkst izmantot šādās vietās.
- Nekad nepārvirotiet sūkni, veicot to aizkabeļa. Nekad newelciet sūkni laukā no dīķa, turot to aiz kabeļa.
- Nekad neatvienojiet kontaktādkāsu no kabeļa, to nogriežot, un nekad nesaisiniet elektroenerģijas padveļes kabeli. Šā norādījuma neievērosanas gadījumā Jūs zaudējat tiesības uz garantiju paredzētajiem pakalpojumiem!
- Nodrošiniet, lai kontaktādkāsa un kontaktligzda pirms izmantosanas būtu sausas.
- Pirms dīķa uzkopšanas vai sūkņa tīršanas vienmēr atslēdziet sūkni no elektroenerģijas padveļes.
- Šis sūkniš paredzēts ūdens sūkšēšanai, kura temperatūra nav zemāka par 4° un nav augstāka par 35°C.
- Sūkni nedrīkst darbināt "sausā režīmā". Tas var izraisīt neļoļojamus sūkņa bojājumus.
- Ši ierice nav piemērota, lai to lietotu personas (ieskaitot bērnius) ar ierobežotām fiziskām, uzlves vai garīgām spēļām vai ar nepietiekosu pieredzi vai zināšanām, izņemot, ja viņus uzrauga par viņu drošību atbildīga persona vai arī šī persona viņiem ir paskaidoļojusi, kā šo ierici jālieto. Uzraugiet, lai bērni nespēļētos ar šo ierici.
- Elektroenerģijas padveļes kabēļa nomaiņa nav iespējama. Ja barosanas vads ir bojāts, sūkni valrīs nedrīkst izmantot un to jānodod otrreizējai pārstrādei, lai izvairītos no iespējamem apdraudējumiem.

Vispārējie brīdinājuma norādījumi

Iepakoļujuma daļas var izraisīt drošības apdraudējumus (piem., plastikaļa maisīrņš), tādēļ tās jāuzglabā bērniem, mājdzīvniekiem utt. nepieļamā vietā.



Lietošana

Šie sūkņi ir paredzēti lietošanai dārzu dīķos, struiklaklu bassenos, kā arī kompleksai izmantošanai ar filtru sistēmām.

Eksploatācijas uzskaitšana

- Rūpīgi izlasiet lietošanas instrukciju.
- Nekad neatstāriet sūkni strādāt "sausā režīmā", t.i., kad sūkniš cauri nepļūst ūdens.
- Uzstādiet sūkni ne mazāk kā 30 cm un ne vairāk kā 100 cm zem ūdens virsmas uz stabilas pamatnes, kas ir brīva no dūņām un dīķa piesārņojuma.
- Uzskatvējiet komplektā iekļauto uzgāļi un sūkņa spiediena ierīcaurules.



Apkope un tīršana

Sūkniš nav nepieciešama neļļošana, neļļošana, neļļošana pasākumi. Tomēr laiku pa laikam pārbaudiet, vai ar neitrumiem nav aizsprostota sūkņa korpusa aizsargvāļka iekļūdes sprauga un nepieciešamības gadījumā iztīriet to, izmantojot tīru ūdeni.

Sūkņa leļļa aiz-eļļuma gadījumā jāzīrtā sūkņa korpusš. Lai to paveiktu, nepieciešams sūkni demontēt:

1. Atvienojiet šūtenes savienojumu ar šūtenes uzgāļi un dubultuzmaļu.
 2. Noņemiet drošības apvalku no sūkņa korpusa (1 att.).
 3. Atskruvējiet sūkņa korpusa skrūves un noņemiet to no motora daļas (2.+3.att.). Tad izvelciet rotoru daļu no motora. (Skat. 4.+5. att.). Tagad Jūs variet iztīrīt motoru un rotoru daļu.
 4. Pēc iztīršanas atkal samontējiet sūkni, rīkojoties pretēji sechba.
- Šādas tīršanas biežums ir atkarīgs no konkrētās lietošanas situācijas un no Jūsu dīķa piesārņojuma līmeņa. Ziemā rūpēļieties, lai sūkniš neiesasst. Tādēļ laikus izņemiet sūkni no dīķa, iztīrmet to un uzglabājet sala neapdraudea vietā, piemēram, spaini ar ūdeni.



Rotora tīršana/nomaiņa

- Iztīrēt rotoru ar mīkstu lupatīņu. Nekad neizmantojiet (ķīmisku) tīršanas līdzekli!
- Izvairēties no kontakta ar keramikas asi, lai to nesaļoļātu.
- Uzmanību! Astonas skrūves no motora daļas nedrīkst izskruvēt. Ja šīs skrūves tiks izņemtas, garantija zaudēs spēku.



Garantija

Atiecībā uz šo izstrādājumu mēs Jums piešķiram 2 gadu garantiju pierādāmiem materiālu un ražosanas defektiem. Garantija ir spēkā no pirkšanas datuma. Lai izmantotu garantijas pakalpoļumus, kā pirkšanas pierādījumu jāuzrāda pirkuma čekā oriģinālu. Garantija neattiecas uz nekādām prasībām, kuru celonis ir nepareiza montāža un/vai apkalpošana, nepietiekama kopšana, sala ledārbība, neliepratīgi remonta mēģinājumi, spēka pielietošana, citas personas vaina, pašnodze, mehāniski bojājumi vai svešķermena iedarbība. Ķapat garantija neattiecas uz nekādām prasībām par detaļu defektiem un/vai problēmām, kuru iemesls ir nolietosanas.



Pareiza šā izstrādājuma aktīrumu apsaimniekošana

ES ierice/ija šis simbols norāda, ka šo izstrādājumu nedrīkst nodot kopā ar sadzīves atkritumiem. Nolietotās ierices satur vērtīgus atkārtoti izmantojamus materiāļus, ko jānodod pārstrādei un kuri nekontrolētas aktīrumu izmesanas gadījumā var nodarīt kaitējumu apkārteijai vīdei un cilvēku veselībai. Lūdzu, tādēļ nododiet nederīgo ierici tai atbilstošajā savākšanas sistēmā vai arī nodotiet to uz vienu, kur Jūs to esat iegādāļies, tur tiks organizēta ierices materiālu pārstrāde.



P Xtra 3000 Fi ir Xtra 6000 Fi filtruojamųjų sūrbių naudojimo instrukcija



Filtruojamieji sūrbliai Xtra 3000 Fi ir 6000 Fi yra aukštos kokybės produktai, pagaminti pagal naujausias technologijas. Sūrblis yra įmontuotas tarpus, itin galingas ir patikimas nesinchroninis variklis ir keraminis velenas. Šie sūrbliai naudojami tik kaip filtruojamieji sūrbliai.



Saugos nuostatos

- Tiekiamos elektrosrovės vertės turi atitikti gamtinio specifikačijas. Jei abejojate, vietinio elektrosrovės tiekėjo pastatrukite prijungimo nurodymų. Sūrblis arba tinklo kabelis nebandykite prijungti, jei jie neatitinka minėtų nurodymų.
- Atsivieginant i Europos saugos standartus, sūrblis įvisada reikiama jungti prie apsauginio kontaktinio kištukinio lizdo. Srovės grandinei turi būti skirtas žemimimo jungiklis (apsauginis išjungiklis / 30 mA). Daugiau informacijos gausite iš vietinio kvalifikuoto elektriko.
- Sūrblis negalima naudoti baseinuose, plaukiojimo tvenkiniuose ar kituose vandens šaltiniuose, kuriuose maudosi žmonės ir todėl jis nenaudojamas šiems tikslams.
- Sūrblis niekada neskirkite už kabelio, sūrblis iš tvenkinio niekada netraukite už kabelio.
- Nuo jungiamojo kabelio draudžiama nuipjauti kištuką, taip pat draudžiama trumpinti jungiamąjį kabelį. Jei nepaisysite šių nurodymų, prarasite teisę pateikti garantines pretenzijas!
- Aktyviai keičkite demesį, kad prieš pradėdami naudoti kištukas ir kištukinis lizdas turi būti sausi.
- Jei prie tvenkinio norite atlikti technines priežiūros darbus arba remontuoti sūrblį, iš pradžių nutraukite elektrosrovės tiekimą.
- Šiuo sūrbliu galima pumpuoti mažiausai 4 °C, o daugiausiai 35 °C temperatūros vandenį.
- Sūrblis negali veikti tuščiaja eiga. Toliau atveju gali būti padaryta didelė žalios.
- Sūrbliaus negali naudoti žmonės (taip pat ir vaikai), turintys fizinę, sensorinę ar dvasinę negalią arba stokojantys patirties ir (arba) žinių; jei visgi taip įvyktų, juos turi prižiūrėti už jų saugumą atsakingas žmogus arba jei turi gauti nurodymų, kaip naudoti prietaisą. Reikia prižiūrėti ir užtikrinti, kad vaikai nežaisytų su šiuo prietaisu.
- Tinklo kabelį keisti draudžiama. Jei pažeidžiama jungiamoji linija, būtina nutraukti sūrblio eksploatavimą ir jį utilizuoti, kad būtų galima išvengti pavojiaus.

Bandrieji įspėjamieji nurodymai

Pakuotės dalys gali būti pavojingos (pvz., plastikiniai maišalai), todėl jas reikia laikyti vaikams ir naaminiams gyvūnams nepasiekiamoje vietoje.



Naudojimas

Sūrblis tinka naudoti tvenkiniuose ir derinti su filtravimo sistemomis.

Eksploatavimo pradžia

Atidžiai perskaitykite naudojimo nurodymus.

Sūrbliu niekada neskirkite veikti sausam, t. y., kai jiuo netekla vanduo.

Sūrblį montuokite bent jau 30 cm ir daugiauusiai 100 cm po vandens paviršiumi, pasirinkite stabilų pagrindą, ant kurio nebūtų dumblio ir kitų nešvarumų. Ant sūrblio slėginio atramzdžio prisukite prisistatytą angalį.



Techninė priežiūra ir valymas

Sūrblis nereikia tepoti ir nudaubinti jokie specialūs techninės priežiūros darbai. Tačiau reikartais patikrinkite, ar sūrblio korpuso apsauginio dangčio įleidimo angoje nėra nešvarumų, ar ji neužsikšus, prireikus išvalykite svaitu vandeniū.

Jei sūrblis labai nešvarus, reikia nuvalyti sūrblio korpusą. Tam reikia išmontuoti šias dalis:

1. Ajųunkite žarnos jungtį su žarnos angaliumi ir dvigubą movą.
 2. Nuo sūrblio korpuso nuimkite apsauginį dangtelį (1 pav.)
 3. Atsukite sūrblio korpuso varžtus ir korpusą nuimkite nuo variklio dalies (2+3 pav.). Tada rotoriaus dąį ištraukite iš variklio (žr. 4+5 pav.). Dabar galite išvalyti variklio bei rotoriaus dalis.
 4. Išvalę, sūrblį vėl sumontuokite atvirkštine eiles tvarka.
- Valymo dažnumas priklauso nuo sūrblio naudojimo intensyvumo bei įsų tvenkinio užterštumo. Žemą aktyvumą demesį, kad sūrblis neužsiklūtų. Todėl sūrblį laiku ištraukite iš tvenkinio, jį nuvalykite ir saugokite nuo šalčio, pavyzdžiui, kibire su vandeniū.



Rotoriaus valymas / keitimas

Rotorių valykite minkšta servetėle. Niekada nenaudokite (cheminių) valomųjų priemonių.

Venkite sąlyčio su keraminėmis asimi, kad jos nepažeistumėte.

Demersio draudžiama atsukti 8 variklio dalies varžtus. Jei šiuos varžtus atsuksite, prarasite teisę pateikti garantines pretenzijas.



2 Garantija

Šiam produktui mes suteikiame 2 metų garantiją prodromiems medžiagų ir gamybiniams trūkumams. Garantija galioja nuo pirkimo datos. Norint pasinaudoti garantija, būtina pateikti originalų pirkimo čekį, kaip pirkimo patvirtinimą. Garantija netaikoma bet kokioms pretenzijoms, jei žala padaroma dėl montavimo ir valdymo darbų, netinkamos priežiūros, šalčio poveikio, netinkamai atliktų remonto darbų, įėjus panaudojimo, kitų asmenų kaltės, perkuroros, mechaničių pažeidimų arba svetimkūnių poveikio.

Garantija taip pat nesuteikiama, jei pretenzijos pateikiamos dėl dalių pažeidimo ir (arba) kitų problemų, kurių priežastis yra natūralūs susidėvimas.



Tinkamas gamtinio utilizavimas

ES šalyse šis simbolis nurodo, kad produkto negalima išmesti kartu su buitineis atliekomis. Senuose prietaisuose yra vertingų perdirbamų medžiagų, kurios turi būti perduotos atnrintiam perdirbimui. Be to, netinkamai utilizuoti prietaisai neaplenks aplinkai ir žmoniui sveikatai. Todėl prašome, kad senus prietaisus utilizuotumėte naudodamiesi surinkimo sistemomis arba nusųsdami prietaisą įmonelį, iš kurios šį prietaisą pirkote. Ši įmonė prietaisą perduos atntrinio medžiagų perdirbimo vietoms.

Ултраване за употреба за филтърни помпи Хта 3000 Fi и Хта 6000 Fi



Филтърните помпи Хта 3000 Fi и 6000 Fi са висококачествени продукти, които отговарят на съвременното технологично ниво. Помпите са оборудвани с икономичен, изключително мощен и надежден синхронен мотор и керамичен вал. Помпите са подходящи специално за употреба като филтърни помпи.



Инструкции за безопасност

- Електрозахранването трябва да отговаря на продуктовете спецификации. Ако се колебаете, се информирайте при електродоставчика на място за предписанията за свързване. Не свързвайте помпата или мрежовия кабел, ако не отговарят на посочените изисквания!
- Поради съображенията на Европейския стандарт за безопасност помпата трябва винат и да се свързана със защитен контакт. Токовият кръг трябва да съдържа заземен преклюквател (N-защитен преклюквател/30mA). Допълнителна информация ще получите от Вашия електроспециалист на място.
- Помпата не е подходяща за употреба в плувни басейни, плувни езера или други водоеми, в които хората могат да стон във водата, и затова не бива да се използва за такива цели.
- Никога не използвайте кабела за носене на помпата и никога не изваждайте помпата от езерото за кабела.
- Никога не махайте шекера чрез отрязване от захранващия кабел и никога не скъсявайте захранващия кабел. При неспазване на тези изисквания Вашата гаранция изгара!
- Внимавайте преди пуска шекерът и контактите да са сухи.
- При работи по техническата поддръжка на езерото или за почистване на помпата винаги първо изключвайте тока.
- Помпата е подходяща за използване на вода с температура от минимум 4°C до максимум 35°C.
- Помпата не бива да работи на сухо. Това може да доведе до необратими повреди.
- Уредът не е предназначен за употреба от лица (включително деца) с ограничени психически, сензорни или умствени възможности или с недостатъчен опит и/или знания, освен ако те не са под надзора на лице, компетентно за тяхната безопасност или са получили от него указания как да използват уреда. Децата трябва да са под контрол, за да се гарантира, че не играят с уреда.
- Захранващият кабел не може да се сменя. Ако захранващият кабел се повреди, помпата трябва да се спре и да се изхвърли, за да се избегнат ризикове.

Общи предупредителни указания

Части от отаковските може да са опасни (например пластмасови торби), затова те трябва да се съхраняват далече от деца, домашни животни и др.



Употреба

Помпите са подходящи за употреба в езера и за комбинация с филтърни системи.

Пуск

Прочетете внимателно ултраването за употреба.

Никога не оставяйте помпата да работи на сухо, без през нея да преминава вода.

Инсталирайте помпата минимум 30 cm и максимум 100 cm под водната повърхност върху стабилна основа, почистена от тиня и друг и замърсявания.

Завийте доставената втулка на щучера за наплагането на помпата.



Техническа поддръжка и почистване

Помпата не се нуждае от смазване и специална техническа поддръжка. Само от време на време проверявайте входящите прорези на защитната капачка на помпения корпус за замърсявания и запушвания и при нужда ги почиствайте с чиста вода.

При силно замърсяване на помпата помпеният корпус трябва да се почисти. За целта трябва да го демонтирате:

1. Махнете шпурховата връзка с шпурховата втулка и двойната муфта.
2. Сваляте защитната капачка от помпения корпус (фиг.1)
3. Развържете винтовете на помпения корпус и го демонтирайте от мотора (фиг. 2+3). След това извадете ротора от мотора (виж фиг. 4+5) (ета може да почиствате мотора и ротора.
4. След почистването монтирайте помпата отново в обратна последователност.

Честотата на почистването зависи от съответните условия на употреба и степента на замърсяване на Вашето езеро.

През зимата внимавайте помпата да не замръзне. Затова извадете помпата своевременно от езерото, почиствайте помпата и я съхранявайте, защитена от замръзване, например в кофа с вода.



Почистване/смяна на ротора

Почиствайте ротора с мека кърпа. Никога не използвайте (химически) препарат за почистване.

Избягвайте контакт с керамичната ос, за да не я повредите.

Внимание: 8-те винта на мотора не бива да се развийат. При махане на тези винтове гаранцията изгара.



Гаранция

За този продукт Ви даваме гаранция от 2 години срещу доказани дефекти на материала и произволствени дефекти, които важи от датата на закупуване. За използване на гаранцията като доказателство за покупката трябва да се представя оригиналната касова бележка. Гаранцията не покрива всички рекламации, които се дължат на грешки при монтажа и обслужването, недостатъчна поддръжка, закъсване, опити за неправилен монтаж, приложение на сила, чужда вина, претоварване, механични повреди или въздействия на чужди тела.

Бъщо така изключени от гаранцията са всички рекламации за повреди на части и/или проблемеи, дължащи се на износване.



Правилен изхвърляне на продукта

В ЕС този символ сочи, че продуктите не бива да се изхвърлят с битовите отпадъци. Старите уреди съдържат ценни години за рециклиране материали, които бих трябвало да се преработят, за да не се вреди на околната среда и човешкото здраве посредством неконтролираното изхвърляне на отпадъците. Затова изхвърляйте старите уреди чрез подходящи системи за събиране на отпадъци или изпрагете уреда за преработка на мястото, от което сте го закупили. Там ще го рециклират за материали.

Manual de utilizare pentru pompe de filtrare Xtra 3000 Fi și Xtra 6000 Fi



La pompe de filtrare Xtra 3000 Fi și 6000 Fi este vorba de produse de calitate superioară, care corespund celei mai noi stări a tehnicii. Pompele sunt dotate cu un motor asincron economic, extrem de performant și fiabil și cu un ax ceramic. Pompele se prezintă special pentru utilizare ca pompe de filtrare.



Dispoziții privind protecția muncii

- Alimentarea cu curent electric trebuie să corespundă specificațiilor produsului. În caz de dubii cereți informații de la furnizorul local de energie electrică cu privire la prevederile legate de racordare. Nu racordați pompa sau cablul de rețea, dacă acestea nu corespund regulamentelor menționate!
- Conform standardelor europene de siguranță pompa trebuie racordată întotdeauna la o priză cu contact de protecție. Circuitul electric trebuie să conțină un comutator de punere la pământ (comutator de siguranță FI/30mA). Informații detaliate obțineți de la electronistul de specialitate la fața locului.
- Pompa nu este adecvată pentru utilizare în bazine de inot, izazuri de inot sau alte ape în care se pot afla oameni, și de aceea este interzisă folosirea sa în aceste scopuri.
- Niciodată nu se va utiliza cablul pentru tragera pompa, și nu trageți pompa din haz fiindând de cablu.
- Niciodată nu se va îndepărta ștecherul prin tăierea cablului de racordare, și nu scurtați cablul. În caz de necesitate garanția încetează imediat!
- Atenție, ca ștecherul și priza să fie uscate înainte de punerea în funcțiune.
- Înaintea lucrărilor de întreținere sau de curățare a hazului întotdeauna opriți alimentarea cu curent a pompei.
- Această pompă este adecvată pentru pomparea apei cu o temperatură de cel puțin 4°C până la cel mult 35°C.
- Pompa nu trebuie pusă în funcțiune pe uscat. Acest lucru ar putea cauza daune ireparabile.
- Acest aparat nu trebuie folosit de către persoanele (inclusiv copii) cu facilități fizice, senzoriale sau psihice limitate sau care nu dețin experiența și/sau cunoștințele necesare, cu excepție cazurilor în care sunt supravegheați de către o persoană responsabilă de siguranța lor sau dacă au fost învățate să folosească aparatul. Copiii trebuie supravegheați pentru a vă asigura că nu se joacă cu aparatul.
- Schimbarea cablului de alimentare nu este posibilă. Când cablul de racord se deteriorează, pompa trebuie scoasă din funcțiune și înlocuită, pentru evitarea periclitărilor.

Avertismente generale

Partile ambalajului pot fi periculoase (de ex. recipient de plastic), de aceea vor fi depozitate în loc ferit de copii și animale de casă.



Utilizare

Pompele sunt adecvate pentru utilizare în izazuri și în combinație cu sisteme de filtrare.

Punere în funcțiune

Citiți cu atenție manualul de utilizare.

Nu lăsați pompa să lucreze uscat, adică fără să fie străbătută de apă. Instalați pompa cel puțin 30 cm și cel mult 100 cm sub nivelul apei pe o bază solidă, lipsită de depozit de namol și alte impurități. Înălțați mufa livrată împreună cu produsul pe știftul de presiune al pompei.



Întreținere și curățare

Pompa nu necesită nici lubrifiere, nici lucrări speciale de întreținere. Verificați, totuși, din când în când înăuntru fanța de admisie a capacului de protecție de pe carcasa pompei din punct de vedere al impurităților, respectiv al înfundărilor și, în caz de nevoie, curățați cu apă curată.

În cazul murdăririi putei începe a pompa se curăța carcasa pompei. Pentru aceasta trebuie să demontați carcasa:

1. Îndepărtați îmbinarea de turcul cu știft pentru turcul și manșon dublu.
 2. Scoateți capul de protecție de pe carcasa pompei (Fig. 1).
 3. Slăbiți șuruburile de pe carcasa pompei și scoateți-o de pe partea motorului (Fig. 2+3). Extrageți apoi rotorul din motor (vezi Fig. 4+5). Acum puteți curăța unitatea motorului și rotorul.
 4. După curățarea remontați pompa în ordine inversă.
- Frecvența acestei curățări depinde de situația de utilizare și de gradul de murdărire a hazului. Lama aveți grijă, ca pompa să nu înghețe. De aceea îndepărtați pompa la timp din haz, curățați pompa și depozitați-o într-un loc ferit de îngheț, de exemplu într-o găleată cu apă.



Curățarea/schimbarea rotorului

Curățați rotorul cu o cârpă moale. Niciodată nu se va utiliza agent de curățare (chimic).

Evitați contactul cu aburul ceramic, pentru a nu o deteriora.

Atenție: cele 8 șuruburi de pe unitatea motorului nu trebuie deșurubate. În cazul îndepărțării acestor șuruburi pierdeți garanția.



2 Garanția

Pentru acest produs acordăm garanție de 2 ani în cazul defecțiunilor dovedite ale materialului și din fabricație, care este valabilă de la data achiziționării. Pentru exercitarea garanției se va prezenta drept dovadă a cumpărării chitanța originală de cumpărare. Nu cad sub incidența garanției reclamațiile bazate pe greșeli de montare și exploatare, lipsă de îngrijire, efect de îngheț, încercări neprofesionale de reparare, utilizare forțată, vină străină, suprautilizare, deteriorări mecanice sau efectul unor corupți străine. Mai sunt excluse de la garanție toate reclamațiile privind deteriorarea componentelor și/sau problemele ale căror motiv se reduce la uzură.



Reciclarea corectă a acestui produs

În UE acest simbol atrage atenția asupra faptului, că este interzisă aruncarea acestui produs la gunoier menajier. Aparatele uzate conțin materiale reciclabile valoroase, care ar trebui duse la un centru de valorificare, pentru a nu dăuna mediului înconjurător resp. sănătății umane prin eliminare necontrolată a deșeurilor. Vă rugăm, eliminați de aceea aparatele uzate prin sisteme adecvate de colectare sau trimiteți aparatul pentru eliminare la locul achiziționării. De aici aparatul va fi introdus în sistemul de valorificare a materialelor.

Xtra 3000 Fi ve Xtra 6000 Fi Filtre pompaları Kullanma Talimatı



Xtra 3000 Fi ve 6000 Fi filtre pompaları, mevcut teknik standartlara uygun üstün kalite ürünlendir. Pompalar, enerji tasarruflu, son derece güçlü ve güvenilir asenkron motor ve seramik mil ile donatılmışlardır. Pompalar, özel olarak filtre pompaları şeklinde kullanıma uygundur.



Emniyet kuralları

- Elektrik beslemesinin ürün niteliklerine uygun olması gerekmektedir. Gerekli olması halinde, bağlantı kuralları hakkında bölgenizdeki elektrik işletmesinden bilgi alınız. Bu kurallara uygun olmaması halinde pompa çalışmayız veya sebeke kablosunu prize takmayız!
- Avrupa Emniyet Standartları nedeniyle pompanın her zaman temas korumalı emniyetli prize takılması gerekmektedir. Elektrik devresinin toprak anzası şalterine (Fi koruyucu şalter / 30mA) sahip olması gerekmektedir. Daha ayrıntılı bilgiyi bölgenizdeki elektrik teknisyeninden edinemiz mümkündür.
- Pompa yuzesini havuzlarında, yuzine gollerinde veya msatlam suyla temas ettigi buna benzer yerlerde kullanıma uygun olmayıp, o nedenle buralarda kullanılması yasaktır.
- Hic bir zaman kabloyu pompayı tasıma amacı olarak kullanmayınız ve pompayı goletten cikarmak için asla kablosundan tutarak cekmeyiniz.
- Hic bir zaman elektrik kablosundan kesmek suretiyle fişi koparmayınız ve asla kabloyu ksatmayınız. Buna riayet edilmemesi halinde garanti hakkınız yanar!
- Gecek fışın gerekese prizın galıstırma amında kuru olmalarına dikkat ediniz.
- Gollerde bakım islemleri yaparken ya da pompayı temizlemek için öncelikle elektrik kablosunu prizden çekiniz.
- Bu pompa, asgari 4°C ve azami 35°C sıcaklıkta suyu pompalayarak boğaltmak içindir.
- Pompanın kuru galıstırılması yasaktır. Aksi takdirde tamiri mümkün olmayın hasarlar meydana gelebilir.
- Bu alet, guvenliklerinden sorumlu bir kisinin denetimini olmaksızın ya da bu kisi tarafından aletin nasılı kullanılacağı tarif edilmeyen sınırlı fiziksel, duyuşsal veya zihinsel yetilere sahip kışiler (gocuklar dahil) tarafından ya da tecrübessizce ve/veya bilgissizce kullanılmaz. Cocukların dhazla oynamalarını saglanması açısından kontrol altında tutulması gerekmektedir.
- Sebeke kablosunun değıstirilmesi mümkün değıildir. Elektrik kablosunun hasar görmesi halinde, muhtemel tehlikelerden kaçınmak için pompanın devre dışı bırakılması ve imha edilmesi gerektirir.

Genel uyarılar

Ambalaj parçaları tehlikeli olabilirler (örn. plastik torbalar), bu nedenle çocuklardan ve ev hayvanlarından uzak tutunuz.



Kullanım

Pompalar göletlerde ve filtre sistemleriyle kombine biçimde kullanıma uygundur.

Galıstırma

Kullanıma talimatını dikkatlice okuyunuz.

Pompayı asla suşuz, yani içinden su akmaksızın galıstırmayınız.

Pompayı, bđđđđ, gđđđđ ya da bđđđđ kirler (germe)ye sabit bir zemine su sıtımın en az 30 cm ve en fazla 100 cm altına yerleştiniz. Alet beraberinde verilen ağırlığı pompanın basınç parçasına takınız.



Bakım ve temizleme

Pompanın yađılamayaya da bđđđđ tür özel bir bakım islemini ihtiyacı yoktur. Sadece zaman zaman pompa kasesındaki koruyucu başlıđın deliđinin kirlemiş veya tıkanmış olup olmadığını kontrol edip, icabı halinde temiz suyla temizleyiniz.

Pompanın aşın kirlenmesi halinde pompa kasesını temizlemesi gerekir. Bunun için şu şekilde sökmeniz gerekir:

1. Hortum bağlantısını hortum ağzı ve ciftfil rakola beraber cikarınız.
 2. Koruyucu başlıđı pompa kasesından cikarınız (Şekil 1)
 3. Pompa kasesından vidaları söküp buru motor bölümünden cikarınız (Şekil 2+3). Ardından rotoru motordan cikarınız (bkz. Şekil 4+5) Şimdi motoru ve rotoru temizleyebilirsiniz.
 4. Temizleme islemi bittikten sonra pompayı bu adımları tersine izleyerek yeniden monte ediniz. Ne kadar sıklıkla temizleme yapılması gerektiđi, kullanımı durumuna ve göletinizin kirlilik derecesine bađlıdır.
- Kış aylarında pompanın donmasına dikkat ediniz. O nedenle pompayı zamanında göletten cikarıp temizleyiniz ve örneđin için su dolu bir kovarda donmayacak bir yerde muhafaza ediniz.



Rotorun temizlenmesi / değıstirilmesi

Rotoru yumuşak bir bezle temizleyiniz. Asla (kimyasal) temizlik maddesi kullanmayınız.

Seramik aksa hasar vermeme için buna temas etmekten kaçınız.

Dikkat: Motoraki 8 vida sökölmez. Bu vidaların sökölmesi halinde garanti hakkı yanar.



2 Garanti

Malzeme ve üretim hataları olması halinde bu ürüne, satın alma tarihinden itibaren geçerli olmak üzere 2 yıl garanti vermekteyiz. Garanti hakkından yararlanabilmesi için satın alma makbuzunun orijinalinin biraz edilmesi gerekmektedir. Garanti kapsamına, montaj ve kullanım hatasından, yetersiz bakımdan, cihazın donmaya maruz bırakılmasından, usulsüz tamir-ederen, zorlamadan, üçüncü kişilerin suçundan, aşırı yüklenmeden, mekanik hasarlardan veya yabancı cisimler kullanılmasıyla doğan hasarlara ilişkin reklamasyonlar dahil deđildir. Yine aynı şekilde, yıpranmadan dolay meydana gelebilecek parça hasarları ve/veya sorunlarına ilişkin reklamasyonlar da garanti kapsamı dışındadır.



Ürünün usulüne uygun imha edilmesi

Ab içerisinde bu işareti, bu ürünün normal ev göpi üzerinden imha edilemeyeceđine uygun deđerli malzemeler içermekte olup, bunları yeniden deđerlendirilme yetenekleri gerekmektedir. Bu sayede çevreye ve insan sađlığına kontrolsüz çöp imhası yuzünden zarar verilmemiş olur. O nedenle kullanılanı işareti uygun bir toplama sistemi üzerinden imha ediniz veya imha edilmek üzere almış olduğunuz yere geri gönderiniz. Alet buradan yeniden deđerlendirme sistemine verilecektir.

إن مضخات المرشحات Xtra 3000 Fi و Xtra 6000 Fi هي منتجات عالية الجودة، تتوافق مع أحدث مستويات التقنية. تم تزويد المضخات بمحرك لا تلامس اقتصادي وعالي الأداء للغاية وموثوق وعمود سيراميكي. تعد هذه المضخات مناسبة بشكل خاص للاستخدام كمضخات مرشحات.

تعليمات السلامة

- يجب أن يتناسب الإمداد الكهربائي مع مواصفات المنتج. وفي حالة الشك يمكنك الحصول على مزيد من المعلومات عن لوائح التوصل الكهربائي من مورد الكهرباء، يمكنك الاتصال بمصنعي المضخة أو وكيل الكهرباء، إذا لم يتوافق مع اللوائح المذكورة!
- وفقاً لمعيار السلامة الأوروبي يجب دائماً توصيل المضخة بنفس ترضي جداري. كما يجب أن تتضمن الدائرة الكهربائية مفتاح عمل أرضي (مفتاح حماية - F/130 مللي أمبير). للحد من المعلومات يرجى الاتصال بفني الكهرباء، بالمنطق.
- لا تصلح المضخة للاستخدام في حمامات السباحة، أو أحواض السباحة أو غيرها من المسطحات المائية، التي يمكن بقاء الأشخاص فيها، وبالتالي لا ينبغي استخدامها في هذه الأراض.

- لا تستعمل أبداً الكبل لحمل المضخة، ولا تسحبها من الكبل لتخرجها من البركة.
- لا تقم أبداً بإزالة الكبل القابس، بقطعه من كبل التوصيل، ولا تقم أبداً بتقصير كبل التوصيل. وفي حالة عدم مراعاة هذه التعليمات ييصل حق الضمان!
- يرجى التأكد من أن القابس والمقبس جافين قبل التشغيل.
- قم دائماً بفصل التيار الكهربائي عند القيام بأعمال الصيانة بالبركة أو قبل تنظيف المضخة.

- تصلح هذه المضخة لصنع ماء بدرجة حرارة لا تقل عن 4 درجة مئوية ولا تزيد عن 35 درجة مئوية.
- لا يُسمح بتشغيل المضخة وهي جافة. فمن الممكن أن يؤدي ذلك إلى حدوث أضرار لا يمكن إصلاحها.
- لا يسمح باستخدام هذا الجهاز من قبل أشخاص (بما في ذلك الأطفال) يعانون من انخفاض القدرات البدنية أو الحسية أو الذهنية أو يعانون من نقص في القدرات، أو العارفين، إلا في حالة وجود مشرف مسؤول عن سلامتهم أو في حالة تلقيهم تعليمات بشأن استخدام الجهاز. يجب مراقبة الأطفال للتأكد من أنهم لا يلعبون بالجهاز.
- لا يمكن استقبال كل التيار الكهربائي. فإذا تعرضت كبلات التوصيل للضرر، يجب إيقاف المضخة عن العمل والتخلص منها. تجنب المخاطر.

تخزينات عامة

أجزاء التغليف (مثل الحقيبة البلاستيكية) قد تكون خطيرة، لذا يجب تخزينها بعيداً عن الأطفال والحيوانات المنزلية.

الاستخدام

- تصلح المضخات للاستخدام في البرك وفي الاشرتك مع أنظمة المرشحات.

التشغيل

- برجاء قراءة تعليمات الاستخدام بعناية
- لا تترك المضخة أبداً جافة، بمعنى ألا تقوم بتشغيلها أبداً دون تدفق المياه
- قم بتثبيت المضخة على بعد لا يقل عن 30 سم ووحده أقصى 100 سم أسفل سطح المياه على أرضية ثابتة، خالية من الطين والأوساخ الأخرى. قم بتثبيت القوالب الموردة على منقح الصمغ بالمضخة

الصيانة والتنظيف

- لا تحتاج الحمضية إلى تشحيم ولا إلى أعمال صيانة خاصة. فقط تأكد من وقت لأخر من عدم وجود انسدادات بتقنات الدخول بغطاء الحمضية على صندوق المضخة. وفي حالة الضرورة قم بتطبيق هذه الأوساخ والانسدادات بعناية تقيية.
- في حالة الأوساخ الشديدة ينبغي تنظيف صندوق المضخة. ولقيام بذلك يجب عليك فك الصندوق :

 1. قم بفصل وصلة الخرطوم بوجه الخرطوم وجهد الوصل البروزجة.
 2. أخرج غطاء الحماية من صندوق المضخة (صورة 1)
 3. قم بفك المسامير من صندوق المضخة وأخرج الصندوق من الحرك (صورة 2+3). ثم اسحب الجزء الوار من الحرك (انظر صور 4+5) الآن يمكنك تنظيف الحرك والجزء الوار.
 4. بعد التنظيف قم بإعادة تركيب المضخة مرة أخرى عن طريق عكس الخطوات السابقة.

- تكرارية ضرورة التنظيف بهذه الطريقة، تتعلق بكل حالة استخدام على حدة وبدرجة الأوساخ بالبركة.
- يرجى مراعاة عدم تعريض المضخة للتجمد في الشتاء، لذا قم بإزالة المضخة من البركة في الوقت المناسب، وتنظيف وتخزين المضخة في مكان مقاوم للصقيح، يوضعها في دلو به مياه على سبيل المثال.

تنظيف/استبدال الدوار

- قم بتنظيف الدوار باستخدام قطعة قماش ناعمة، لا تقم أبداً باستخدام مواد تنظيف (كيميائية).
- تجنب لس الحور السيراميكي، حتى لا تلحق به الضرر.
- تنبيه: لا يسمح بفك المسامير الثمانية الموجودة بالحرك. وفي حالة فكها ينبغي حق الضمان.



تضمن هذا المنتج لمدة سنتين من تاريخ الشراء ضد عيوب الإنتاج وعيوب مواد التصنيع التي يتم إقائها. وللمطالبة بحق الضمان يجب إحضار الإيصال الأصلي كإليل على الشراء، لا يندرج تحت الضمان جميع العيوب الناتجة عن خطأ في التركيب أو/أو الاستخدام، أو قلة العناية، أو تأثير الصقيح، أو محاولات الإصلاح غير السليمة، أو استخدام القوة، أو الأخطاء الناتجة عن طرف ثالث، أو التحميل الزائد، أو الأضرار الميكانيكية أو التأثير بأجسام غريبة. كما يستثنى من الضمان كذلك جميع العيوب الناتجة عن تلف الأجزاء و/أو مشاكل الاستهلاك.

التخلص السليم من هذا المنتج

يُنصح هذا الرمز داخل الاتحاد الأوروبي إلى أن هذا المنتج لا يعوز التخلص منه مع القنابات المنزلية. تتضمن الأجزاء القيمة مواد عالية القيمة قابلة لإعادة التدوير، ينبغي إعادة الاستفادة منها، وكذلك عدم الحاق الضرر بالبيئة. وبصحة الضمان من خلال التخلص غير المنظم من القنابات، لذا يرجى التخلص من الأجزاء القيمة عبر أنظمة التجميع المناسبة أو إرسال الأجزاء إلى الأماكن التي تم نشرها وما فيها. حيث تقوم هذه الأماكن بإعادة تدوير المواد.



Conformity Declaration

1 Conformity Declaration
The undersigned company UBIBNK GARDEN BV declares its own responsibility that all pumps of the series Xtra Fi conform to the requirements of the European Directive 2006/95 (Low voltage directive). The following harmonised standards have been applied:
EN 60335-1:2010-11; EN 60335-1:2002+A11+A1+A12+A2+A3+A4+A2010; EN 60335-1/A15:2012-03;
EN 60335-1/A15:2011; EN 60335-2-41:2010-11; EN 60335-2-41:2003+A1:2004+A2:2010; EN 62233:2008-11;
EN 62233:2008; EN 62233 Cor1:2009-04; EN 62233 Cor1:2008

2 Conformitéseklaring
De undersignede firma UBIBNK GARDEN BV verklaart in eigen verantwoordelijkheid, dass alle Pumpen der Serie Xtra Fi die Anforderungen der Europäischen Richtlinie 2006/95 (Niederspannungsrichtlinie) erfüllen. Die folgenden Harmonisierten Normen wurden angewandt:
EN 60335-1:2010-11; EN 60335-1:2002+A11+A1+A12+A2+A3+A4+A2010; EN 60335-1/A15:2012-03;
EN 60335-1/A15:2011; EN 60335-2-41:2010-11; EN 60335-2-41:2003+A1:2004+A2:2010; EN 62233:2008-11;
EN 62233:2008; EN 62233 Cor1:2009-04; EN 62233 Cor1:2008

2 Conformiteitsverklaring
De ontegetekende, de firma UBIBNK GARDEN BV, verklaart op eigen verantwoordelijkheid dat alle pompen van de serie Xtra Fi voldoen aan de eisen van de Europese Richtlijn 2006/95 (Laagspanningsrichtlijn). De volgende geharmoniseerde normen werden toegepast:
EN 60335-1:2010-11; EN 60335-1:2002+A11+A1+A12+A2+A3+A4+A2010; EN 60335-1/A15:2012-03;
EN 60335-1/A15:2011; EN 60335-2-41:2010-11; EN 60335-2-41:2003+A1:2004+A2:2010; EN 62233:2008-11;
EN 62233:2008; EN 62233 Cor1:2009-04; EN 62233 Cor1:2008

4 Déclaration de conformité
La société soussignée UBIBNK GARDEN BV déclare, sous sa propre responsabilité, que toutes les pompes de la série Xtra Fi respectent les exigences de la Directive Européenne 2006/95 (directive sur la basse tension). Les normes suivantes harmonisées ont été appliquées:
EN 60335-1:2010-11; EN 60335-1:2002+A11+A1+A12+A2+A3+A4+A2010; EN 60335-1/A15:2012-03;
EN 60335-1/A15:2011; EN 60335-2-41:2010-11; EN 60335-2-41:2003+A1:2004+A2:2010; EN 62233:2008-11;
EN 62233:2008; EN 62233 Cor1:2009-04; EN 62233 Cor1:2008

5 Declaración de conformidad
La sociedad abajo firmante UBIBNK GARDEN BV declara bajo autresponsabilidad que todas las bombas de la serie Xtra Fi cumplen con los requisitos de la directiva europea 2006/95 (directiva para baja tensión). Normas armonizadas aplicadas:
EN 60335-1:2010-11; EN 60335-1:2002+A11+A1+A12+A2+A3+A4+A2010; EN 60335-1/A15:2012-03;
EN 60335-1/A15:2011; EN 60335-2-41:2010-11; EN 60335-2-41:2003+A1:2004+A2:2010; EN 62233:2008-11;
EN 62233:2008; EN 62233 Cor1:2009-04; EN 62233 Cor1:2008

6 Declaração de conformidade
A empresa UBIBNK GARDEN BV declara firmada declarada, em responsabilidade própria, que todas as bombas da série Xtra Fi satisfazem os requisitos da diretiva europeia 2006/95 (diretiva de tensão baixa). Foram aplicadas as seguintes normas harmonizadas:
EN 60335-1:2010-11; EN 60335-1:2002+A11+A1+A12+A2+A3+A4+A2010; EN 60335-1/A15:2012-03;
EN 60335-1/A15:2011; EN 60335-2-41:2010-11; EN 60335-2-41:2003+A1:2004+A2:2010; EN 62233:2008-11;
EN 62233:2008; EN 62233 Cor1:2009-04; EN 62233 Cor1:2008

7 Dichiarazione di conformità
La sottoscritta azienda UBIBNK GARDEN BV su propria responsabilità dichiara che tutte le pompe della serie Xtra Fi soddisfanno le rivendicazioni della direttiva europea 2006/95 (direttiva sulle basse tensioni). Sono state applicate le seguenti norme armonizzate:
EN 60335-1:2010-11; EN 60335-1:2002+A11+A1+A12+A2+A3+A4+A2010; EN 60335-1/A15:2012-03;
EN 60335-1/A15:2011; EN 60335-2-41:2010-11; EN 60335-2-41:2003+A1:2004+A2:2010; EN 62233:2008-11;
EN 62233:2008; EN 62233 Cor1:2009-04; EN 62233 Cor1:2008

8 Δήλωση συμμόρφωσης
Η υπογεγραμμένη εταιρία UBIBNK GARDEN BV δηλώνει στα τρία γαλλογreek με όλη τη συνέπεια, ότι όλες οι συσκευές της σειράς Xtra Fi πληρούν τις προδιαθέσεις της Ευρωπαϊκής Οδηγίας 2006/95 (Οδηγία για την τάση). Οι ακόλουθα αρμονισμένα πρότυπα έχουν εφαρμοστεί:
EN 60335-1:2010-11; EN 60335-1:2002+A11+A1+A12+A2+A3+A4+A2010; EN 60335-1/A15:2012-03;
EN 60335-1/A15:2011; EN 60335-2-41:2010-11; EN 60335-2-41:2003+A1:2004+A2:2010; EN 62233:2008-11;
EN 62233:2008; EN 62233 Cor1:2009-04; EN 62233 Cor1:2008

9 Conformiteitsverklaring
De ondergetekende firma UBIBNK GARDEN BV verklaart op eigen verantw, etta kaikki Xtra Fi oplydter alle krav til europæiske direktiv 2006/95 (lavspændning). Der blev anvendt følgende harmoniserede standarder:
EN 60335-1:2010-11; EN 60335-1:2002+A11+A1+A12+A2+A3+A4+A2010; EN 60335-1/A15:2012-03;
EN 60335-1/A15:2011; EN 60335-2-41:2010-11; EN 60335-2-41:2003+A1:2004+A2:2010; EN 62233:2008-11;
EN 62233:2008; EN 62233 Cor1:2009-04; EN 62233 Cor1:2008

○ Konformiteitsverklaring
Undertekend firma UBIBNK GARDEN BV verklaart onder eget ansvar, etta alle pumpen i serien Xtra Fi oplydter kravet i den europæiske direktiv 2006/95 (lågspændningsdirektiv). Følgende harmoniserede normer har tilføjet:
EN 60335-1:2010-11; EN 60335-1:2002+A11+A1+A12+A2+A3+A4+A2010; EN 60335-1/A15:2012-03;
EN 60335-1/A15:2011; EN 60335-2-41:2010-11; EN 60335-2-41:2003+A1:2004+A2:2010; EN 62233:2008-11;
EN 62233:2008; EN 62233 Cor1:2009-04; EN 62233 Cor1:2008

≡ Valintustenkäytösäätö
Allekirjoittanut yritys UBIBNK GARDEN BV vakuuttaa omalla vastuullaan, että kaikki Xtra Fi -sarjan pumput vastaa Euroopan yhteisön direktiivissä 2006/95 (pieniäännöndirektiivi) asettamia vaatimuksia. Seuraava harmonisoituja standardeja on sovellettu:
EN 60335-1:2010-11; EN 60335-1:2002+A11+A1+A12+A2+A3+A4+A2010; EN 60335-1/A15:2012-03;
EN 60335-1/A15:2011; EN 60335-2-41:2010-11; EN 60335-2-41:2003+A1:2004+A2:2010; EN 62233:2008-11;
EN 62233:2008; EN 62233 Cor1:2009-04; EN 62233 Cor1:2008

□ Déclaration Zgodnosti
Podpisujoca se firma UBIBNK GARDEN BV, svjedaoca preobil odgovornostjoča, že vsake štikle pompy seriit Xtra Fi spopolja wymaganja europejskiej dyrektywy 2006/95 (dyrektywa „Niskie napięcie”). Zastosowane zostały następujące normy harmonizowane:
EN 60335-1:2010-11; EN 60335-1:2002+A11+A1+A12+A2+A3+A4+A2010; EN 60335-1/A15:2012-03;
EN 60335-1/A15:2011; EN 60335-2-41:2010-11; EN 60335-2-41:2003+A1:2004+A2:2010; EN 62233:2008-11;
EN 62233:2008; EN 62233 Cor1:2009-04; EN 62233 Cor1:2008

✓ Заявление о соответствии товара
Нижеподписавшаяся фирма UBIBNK GARDEN BV заявляет, что принимает на себя ответственность за то, что все насосы серии Xtra Fi соответствуют требованиям Европейской Директивы 2006/95 (Директива о низком напряжении). Были применены следующие стандартизованные нормы:
EN 60335-1:2010-11; EN 60335-1:2002+A11+A1+A12+A2+A3+A4+A2010; EN 60335-1/A15:2012-03;
EN 60335-1/A15:2011; EN 60335-2-41:2010-11; EN 60335-2-41:2003+A1:2004+A2:2010; EN 62233:2008-11;
EN 62233:2008; EN 62233 Cor1:2009-04; EN 62233 Cor1:2008

○ Izjava o podudatnosti
Prijemna tvrtka UBIBNK GARDEN BV izjavlje uz vlastitu odgovornost, da sve pumpe seriije Xtra Fi ispunjavaju zahtjeve europske smjernice 2006/95 (nikonaponske smjernice). Primjenjene su sljedeće harmonizirane norme:
EN 60335-1:2010-11; EN 60335-1:2002+A11+A1+A12+A2+A3+A4+A2010; EN 60335-1/A15:2012-03;
EN 60335-1/A15:2011; EN 60335-2-41:2010-11; EN 60335-2-41:2003+A1:2004+A2:2010; EN 62233:2008-11;
EN 62233:2008; EN 62233 Cor1:2009-04; EN 62233 Cor1:2008

□ Prohlášení o shodě
Podpisovaná firma UBIBNK GARDEN BV prohlašuje na vlastní zodpovědnost, že všechny terpadla ze série Xtra Fi splňují požadavky europské směrnice 2006/95 (směrnice o nízkém napětí). Aplikováni sa nasledujúce harmonizované normy:
EN 60335-1:2010-11; EN 60335-1:2002+A11+A1+A12+A2+A3+A4+A2010; EN 60335-1/A15:2012-03;
EN 60335-1/A15:2011; EN 60335-2-41:2010-11; EN 60335-2-41:2003+A1:2004+A2:2010; EN 62233:2008-11;
EN 62233:2008; EN 62233 Cor1:2009-04; EN 62233 Cor1:2008

± Vhlášení o shodě
Podpisana firma UBIBNK GARDEN BV vyhláše na vlastní zodpovědnost, že všechny terpadla ze série Xtra Fi splňují požadavky europské směrnice 2006/95 (smernica o nízkom napätí). Aplikováni sa nasledujúce harmonizované normy:
EN 60335-1:2010-11; EN 60335-1:2002+A11+A1+A12+A2+A3+A4+A2010; EN 60335-1/A15:2012-03;
EN 60335-1/A15:2011; EN 60335-2-41:2010-11; EN 60335-2-41:2003+A1:2004+A2:2010; EN 62233:2008-11;
EN 62233:2008; EN 62233 Cor1:2009-04; EN 62233 Cor1:2008

✓ Izjava o konformosti
Podpisana firma UBIBNK GARDEN BV izjavlja na lastno odgovornost, da izpolnjuje vse zahteve iz serije Xtra Fi zahtevke evropskih smernic 2006/95 (smernice za nisko napetost). Aplikovane so sledenje usklajevane norme:
EN 60335-1:2010-11; EN 60335-1:2002+A11+A1+A12+A2+A3+A4+A2010; EN 60335-1/A15:2012-03;
EN 60335-1/A15:2011; EN 60335-2-41:2010-11; EN 60335-2-41:2003+A1:2004+A2:2010; EN 62233:2008-11;
EN 62233:2008; EN 62233 Cor1:2009-04; EN 62233 Cor1:2008

± Megfelelősi nyilatkozat
Az alábbi UBIBNK GARDEN BV cég saját felelősségére kijelenti, hogy a Xtra Fi sorozta valamennyi szivattyúja megfelel a 2006/95. Kifejezésül:egye vonatkozó irányelvi Európai irányelvi követelményeknek. A következő harmonizált normákat alkalmazták:
EN 60335-1:2010-11; EN 60335-1:2002+A11+A1+A12+A2+A3+A4+A2010; EN 60335-1/A15:2012-03;
EN 60335-1/A15:2011; EN 60335-2-41:2010-11; EN 60335-2-41:2003+A1:2004+A2:2010; EN 62233:2008-11;
EN 62233:2008; EN 62233 Cor1:2009-04; EN 62233 Cor1:2008

! Vastavuse selgitus
Alla kirjutatud firma UBIBNK GARDEN BV vätab enda vastu, et kõik Xtra Fi seeria pumbad tähtsavad Euroopa direktiivi 2006/95 (madalpinge direktiiv) nõuded. Kasutatud alljärgnevatel harmooniseeritud normel:
EN 60335-1:2010-11; EN 60335-1:2002+A11+A1+A12+A2+A3+A4+A2010; EN 60335-1/A15:2012-03;
EN 60335-1/A15:2011; EN 60335-2-41:2010-11; EN 60335-2-41:2003+A1:2004+A2:2010; EN 62233:2008-11;
EN 62233:2008; EN 62233 Cor1:2009-04; EN 62233 Cor1:2008

○ Apstiprijājuma deklarācija
Uzņemtie UBIBNK GARDEN BV kurs parakstījis šo dokumentu, paziņo, ka tas uzņemas atbildību par visu Xtra Fi sērijas sūkņu atbilstību Eiropas 2006/95 (Zemsprieguma) direktīvas un 89/336 (Elektronsprieguma sadarbības) direktīvas nosacījumiem. Piemērotas šādas harmonizētas īstebūju normas:
EN 60335-1:2010-11; EN 60335-1:2002+A11+A1+A12+A2+A3+A4+A2010; EN 60335-1/A15:2012-03;
EN 60335-1/A15:2011; EN 60335-2-41:2010-11; EN 60335-2-41:2003+A1:2004+A2:2010; EN 62233:2008-11;
EN 62233:2008; EN 62233 Cor1:2009-04; EN 62233 Cor1:2008

□ Atitiktino išaiškimas
Pasirašijusioji kompanija UBIBNK GARDEN BV savo atsakomybę išskiria, kad visi Xtra Fi serijos siurbai atitinka 2006/95 europietiškių direktyvų (žemos įtampos direktyvų) reikalavimus. Buvo taikomos sekamosios harmonizuojamos (suderinamosios) normos:
EN 60335-1:2010-11; EN 60335-1:2002+A11+A1+A12+A2+A3+A4+A2010; EN 60335-1/A15:2012-03;
EN 60335-1/A15:2011; EN 60335-2-41:2010-11; EN 60335-2-41:2003+A1:2004+A2:2010; EN 62233:2008-11;
EN 62233:2008; EN 62233 Cor1:2009-04; EN 62233 Cor1:2008

□ Declarație de conformitate
Subsemnată, firma UBIBNK GARDEN BV, declară pe propria răspundere că toate pompele seriiei Xtra Fi îndeplinesc cerințele directivei europene 2006/95 (directiva pentru tensiune joasă). Au fost aplicate următoarele norme armonizate:
EN 60335-1:2010-11; EN 60335-1:2002+A11+A1+A12+A2+A3+A4+A2010; EN 60335-1/A15:2012-03;
EN 60335-1/A15:2011; EN 60335-2-41:2010-11; EN 60335-2-41:2003+A1:2004+A2:2010; EN 62233:2008-11;
EN 62233:2008; EN 62233 Cor1:2009-04; EN 62233 Cor1:2008

□ Uygunluk beyanı
Aşağıda imzası bulunan UBIBNK GARDEN BV, şirket, sorumluluğu kendine ait olarak üzere, Xtra Fi serisinin tüm pompalarını 2006/95 (düşük gerilim direktifi) sayılı Avrupa Direktifini yerine getirdiklerini beyan etmektedir. Aşağıda belirtilen uyumlaştırılmış standartlar uygulanmıştır:
EN 60335-1:2010-11; EN 60335-1:2002+A11+A1+A12+A2+A3+A4+A2010; EN 60335-1/A15:2012-03;
EN 60335-1/A15:2011; EN 60335-2-41:2010-11; EN 60335-2-41:2003+A1:2004+A2:2010; EN 62233:2008-11;
EN 62233:2008; EN 62233 Cor1:2009-04; EN 62233 Cor1:2008

□ ملاحظة بالامتثال
أسفدًا إمضاء بولمان UBIBNK GARDEN BV، الشركة، مسؤولة على نفسها، على جميع المضخات من سلسلة Xtra Fi من سلسلة المضخات 2006/95 (توجيه لضعف الجهد). تم تطبيق المعايير المتوافقة التالية:
EN 60335-1:2010-11; EN 60335-1:2002+A11+A1+A12+A2+A3+A4+A2010; EN 60335-1/A15:2012-03;
EN 60335-1/A15:2011; EN 60335-2-41:2010-11; EN 60335-2-41:2003+A1:2004+A2:2010; EN 62233:2008-11;
EN 62233:2008; EN 62233 Cor1:2009-04; EN 62233 Cor1:2008

□ Mielite vastavuse
Märgitud firma UBIBNK GARDEN BV, ettevõtte, vastutab enda vastutusele, et kõik Xtra Fi sariie pumbad tähtsavad Euroopa direktiivi 2006/95 (madalpinge direktiiv) nõuded. Kasutatud alljärgnevatel harmooniseeritud normel:
EN 60335-1:2010-11; EN 60335-1:2002+A11+A1+A12+A2+A3+A4+A2010; EN 60335-1/A15:2012-03;
EN 60335-1/A15:2011; EN 60335-2-41:2010-11; EN 60335-2-41:2003+A1:2004+A2:2010; EN 62233:2008-11;
EN 62233:2008; EN 62233 Cor1:2009-04; EN 62233 Cor1:2008

□ Mielite vastavuse
Märgitud firma UBIBNK GARDEN BV, ettevõtte, vastutab enda vastutusele, et kõik Xtra Fi sariie pumbad tähtsavad Euroopa direktiivi 2006/95 (madalpinge direktiiv) nõuded. Kasutatud alljärgnevatel harmooniseeritud normel:
EN 60335-1:2010-11; EN 60335-1:2002+A11+A1+A12+A2+A3+A4+A2010; EN 60335-1/A15:2012-03;
EN 60335-1/A15:2011; EN 60335-2-41:2010-11; EN 60335-2-41:2003+A1:2004+A2:2010; EN 62233:2008-11;
EN 62233:2008; EN 62233 Cor1:2009-04; EN 62233 Cor1:2008

□ Mielite vastavuse
Märgitud firma UBIBNK GARDEN BV, ettevõtte, vastutab enda vastutusele, et kõik Xtra Fi sariie pumbad tähtsavad Euroopa direktiivi 2006/95 (madalpinge direktiiv) nõuded. Kasutatud alljärgnevatel harmooniseeritud normel:
EN 60335-1:2010-11; EN 60335-1:2002+A11+A1+A12+A2+A3+A4+A2010; EN 60335-1/A15:2012-03;
EN 60335-1/A15:2011; EN 60335-2-41:2010-11; EN 60335-2-41:2003+A1:2004+A2:2010; EN 62233:2008-11;
EN 62233:2008; EN 62233 Cor1:2009-04; EN 62233 Cor1:2008



