

Corberó

ES Manual de usuario de encimera Vitrocerámica

PT Placa / User Manual

EN Hob / User Manual

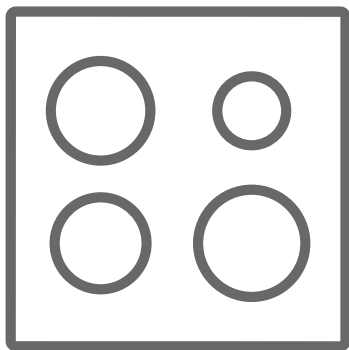

CCVV320

Gracias por elegir este producto.

Este Manual de usuario contiene información de seguridad e instrucciones importantes relacionadas con el uso y mantenimiento del aparato.

Tómese el tiempo que necesite para leer este Manual de usuario antes de usar el aparato y guárdelo por si tuviese que consultarlo más adelante.

Las bandejas de piedra, vidrio y barro no son adecuadas para usar en una vitrocerámica porque no conducen bien el calor.

-

Icono	Tipo	Significado
	ADVERTENCIA	Riesgo de lesión grave o muerte
	RIESGO DE DESCARGA ELÉCTRICA	Riesgo de voltaje peligroso
	INCENDIO	Advertencia; Riesgo de incendio / materiales inflamables
	PRECAUCIÓN	Riesgo de lesiones o daños materiales
	IMPORTANTE / NOTA	Uso correcto del sistema

ÍNDICE

1.INSTRUCCIONES DE SEGURIDAD	4
1.1. Advertencias generales de seguridad	4
1.2. Advertencias para la instalación	6
1.3. Durante el uso	7
1.4. Durante la limpieza y el mantenimiento.....	8
2.INSTALACIÓN Y PREPARACIÓN PARA SU USO	10
2.1. Instalación de encimera.....	10
2.2. Conexión eléctrica y seguridad	12
3.CARACTERÍSTICAS DEL PRODUCTO	13
4.USO DEL PRODUCTO	14
4.1. Control de encimera	14
5.LIMPIEZA Y MANTENIMIENTO	18
5.1. Limpieza	18
6.SOLUCIÓN DE PROBLEMAS Y TRANSPORTE.....	20
6.1. Solución de problemas	20
6.2. Transporte	20
7.ESPECIFICACIONES TÉCNICAS	21
7.1. Ficha energética	21



1. INSTRUCCIONES DE SEGURIDAD

- Lea detenidamente todas las instrucciones antes de usar el aparato y guarde este manual en un lugar de fácil acceso para poder consultarlo cuando sea necesario.
- Este manual ha sido redactado para más de un modelo. Por lo tanto, puede que su aparato no tenga algunas de las características descritas en él. Por este motivo, es importante que preste especial atención a las figuras que se proporcionan en el manual.

1.1. ADVERTENCIAS GENERALES DE SEGURIDAD

- Este aparato lo pueden usar niños de 8 años en adelante y personas con capacidades físicas, sensoriales o mentales reducidas o con falta de experiencia y conocimiento si han recibido supervisión o instrucciones sobre el uso seguro del aparato y comprenden los peligros asociados. Los niños no deben jugar con el aparato. Ningún niño debe realizar la limpieza ni el mantenimiento de usuario de este aparato sin supervisión.

 **ADVERTENCIA** : El aparato y sus piezas accesibles se calientan durante su uso. Se debe tener cuidado de no tocar los elementos de calentamiento. Mantenga a los niños de menos de 8 años de edad lejos del aparato, salvo que estén supervisados en todo momento.

  **ADVERTENCIA:** Dejar cocinando algo con grasa o aceite sobre la encimera sin supervisarlo puede ser peligroso y producir un incendio. NUNCA intente extinguir un fuego de este tipo con agua. Apague el aparato y cubra las llamas con una tapa o una manta ignífuga.

 **PRECAUCIÓN:** El proceso de cocción debe ser supervisado. Un proceso de cocción a corto plazo

debe ser supervisado continuamente.

 **ADVERTENCIA:** Peligro de incendio: No coloque objetos sobre las superficies donde se cocina.

 **ADVERTENCIA:** Si la superficie está agrietada, apague el aparato para evitar una posible descarga eléctrica.

- En los modelos que incorporan una tapa de encimera, limpie los alimentos que se hayan derramado sobre la tapa antes de usar el aparato y deje que se enfríe la cocina antes de cerrar la tapa.
- No use el aparato con un temporizador externo o un sistema de control remoto aparte.
- No use productos de limpieza abrasivos agresivos ni estropajos para limpiar las superficies del horno. Pueden rayar las superficies, lo que podría hacer que se resquebrajase el cristal de la puerta o se dañasen las superficies.
- No utilice productos de limpieza a vapor para limpiar el aparato.
- El aparato se ha fabricado de acuerdo con las normativas y estándares locales e internacionales pertinentes.
- Los trabajos de mantenimiento y reparación solo deben llevarlos a cabo técnicos de servicio autorizados. Es peligroso que un técnico no autorizado lleve a cabo los trabajos de instalación y reparación del aparato. No altere ni modifique en modo alguno las especificaciones del aparato. El uso de protectores de encimera no adecuados puede dar lugar a accidentes.
- Antes de conectar el aparato, asegúrese de que las condiciones de la distribución local (naturaleza y presión del gas o frecuencia y voltaje de electricidad) y las especificaciones del aparato sean

compatibles. Las especificaciones de este aparato se indican en la etiqueta.

⚠ PRECAUCIÓN: Este aparato solo ha sido diseñado para cocinar alimentos en el interior de una vivienda. No se debe usar para ningún otro fin o aplicación, como para uso no doméstico, en un entorno comercial o para calentar una habitación.



- Se han tomado todas las medidas posibles a fin de garantizar su seguridad. Puesto que el cristal se puede romper, debe tenerse cuidado al limpiar el aparato para evitar que se raye. Evite golpear el cristal con los accesorios.
- Asegúrese de que el cable de alimentación no quede atrapado ni dañado durante la instalación. Si el cable de alimentación se ha dañado, deberá cambiarlo el fabricante, su agente de servicio o una persona cualificada equivalente a fin de evitar que se produzca un peligro.
- Mantenga a los niños y animales alejados de este electrodoméstico.

1.2. ADVERTENCIAS PARA LA INSTALACIÓN

- No utilice el aparato antes de que se haya instalado por completo.
- El aparato debe instalarlo un técnico autorizado. El fabricante no es responsable de ningún daño que pueda producirse por una colocación o instalación defectuosa realizada por una persona no autorizada.
- Al desembalar el aparato, asegúrese de que no haya resultado dañado durante el transporte. Si detecta algún tipo de defecto, no use el aparato y póngase en contacto inmediatamente con un agente de servicio cualificado. Los materiales empleados para el embalaje (nailon, grapas, espuma de

- estireno, etc.) pueden resultar dañinos para los niños y se deben recoger y retirar inmediatamente.
- Proteja el aparato de la atmósfera. No lo exponga al sol, la lluvia, la nieve, el polvo o una humedad excesiva.
 - Los materiales que rodean el aparato (p. ej., armarios), deben ser capaces de soportar al menos una temperatura de 100 °C.
 - La temperatura de la superficie inferior de la encimera podría aumentar durante el funcionamiento. Por lo tanto, debe instalarse un panel bajo el producto.

1.3. DURANTE EL USO

- No coloque materiales inflamables o combustibles dentro ni cerca del aparato cuando este esté funcionando.
-   No deje desatendida la cocina al cocinar con aceites sólidos o líquidos. Pueden prenderse bajo condiciones extremas de calentamiento. Nunca vierta agua sobre llamas producidas por aceite. En su lugar, apague la cocina y cubra el recipiente con su tapa o una manta ignífuga.
- Coloque siempre los recipientes sobre el centro de la zona de cocción y coloque los mangos en una posición segura para que no se puedan agarrar o golpear.
 - Si no se va a usar el producto durante un largo período de tiempo, apague el interruptor de mando principal.
 - Asegúrese de que los mandos de control del aparato estén siempre en la posición “0” (parada) cuando no se esté utilizando el aparato.

1.4. DURANTE LA LIMPIEZA Y EL MANTENIMIENTO

- Asegúrese de que el aparato esté desconectado de la red eléctrica antes de realizar cualquier tarea de limpieza o mantenimiento.
- No extraiga los mandos de control para limpiar el panel de mando.
- Para preservar la eficacia y seguridad del aparato, le recomendamos que use siempre piezas de repuesto originales y que llame a un agente de servicio autorizado cuando sea necesario.

Declaración de conformidad de la CE

 Declaramos que nuestros productos cumplen con las directivas, decisiones y normativas europeas pertinentes y con los requisitos enumerados en los estándares mencionados.

Este aparato se ha diseñado únicamente para cocinar en casa. Cualquier otro uso (como calentar una habitación) es inadecuado y peligroso.

 Las instrucciones de funcionamiento son aplicables a varios modelos. Puede que observe diferencias entre lo indicado en estas instrucciones y el modelo que ha adquirido.

Cómo desechar la antigua máquina

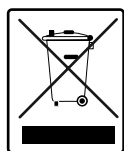

Este símbolo sobre el producto o en su embalaje indica que este producto no se puede tratar como residuos domésticos. En su lugar, debe llevarse a un punto de recogida para el reciclaje de equipos eléctricos y electrónicos.

Al asegurarse de que este producto sea desechado correctamente, estará contribuyendo a evitar posibles daños en el medioambiente y la salud de las personas, que podrían producirse si los residuos de este producto se tratasen de manera incorrecta. Si desea

obtener información detallada sobre el reciclaje de este producto, póngase en contacto con su oficina municipal, el servicio de desecho de residuos domésticos o la tienda en la que adquirió el producto.

2. INSTALACIÓN Y PREPARACIÓN PARA SU USO

ADVERTENCIA: Este aparato debe instalarse por una persona de servicio autorizado o un técnico cualificado siguiendo las instrucciones proporcionadas en esta guía y cumpliendo las normativas locales vigentes.

- Si la instalación se realiza de manera incorrecta, la garantía quedará anulada y podrían producirse daños físicos y materiales, de los que el fabricante no se hace responsable.
- Antes de la instalación asegúrese de que las condiciones de la distribución local (voltaje de electricidad y frecuencia y/o naturaleza del gas y presión del gas) y los ajustes del aparato son compatibles. Las condiciones de ajuste de este aparato se indican en la etiqueta.
- Deben cumplirse las leyes, ordenanzas, directivas y estándares vigentes en el país en el que se vaya a usar el aparato (normativas de seguridad, reciclaje adecuado conforme a las normativas, etc.).

Instrucciones para el instalador

Instrucciones generales

- Tras quitar el material de embalaje del aparato y de sus accesorios, asegúrese de que el aparato no esté dañado. Si sospecha que pueda haber cualquier tipo de daño en el aparato, no lo utilice. Póngase en contacto inmediatamente con una persona de servicio autorizado o un técnico cualificado.
- Asegúrese de que no haya materiales inflamables o combustibles cerca del aparato, como cortinas, aceite, trapos, etc., que podrían prenderse fuego.
- La encimera y el mobiliario que rodee el aparato debe estar hecho de materiales resistentes a temperaturas superiores a los 100 °C.
- Si se va a instalar una campana o un armario sobre el aparato, la distancia de seguridad entre la encimera y el armario/la campana debe ser la indicada a continuación.

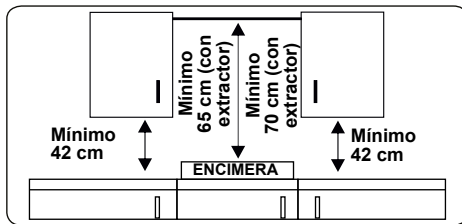

- El aparato no se debe instalar directamente sobre un lavavajillas, frigorífico, congelador, lavadora o secadora.
- Si se puede acceder manualmente a la base del aparato, se debe instalar una barrera de un material adecuado bajo la base del aparato, que impida el acceso a la base del aparato.

2.1. INSTALACIÓN DE ENCIMERA

El aparato se proporciona con un kit de instalación que incluye material sellante adhesivo, tornillos y soportes de fijación.

- Corte las dimensiones de apertura tal como se indica en la figura. Localice la apertura que hay en la encimera de modo que se cumplan los siguientes requisitos tras la instalación de la encimera.

B (mm)	590	min. A (mm)	50
T (mm)	520	min. C (mm)	50
H (mm)	41-47.5	min. E (mm)	500
C1 (mm)	560	min. F (mm)	10
C2 (mm)	490	G (mm)	20
D (mm)	50	I (mm)	25
J (mm)	5		

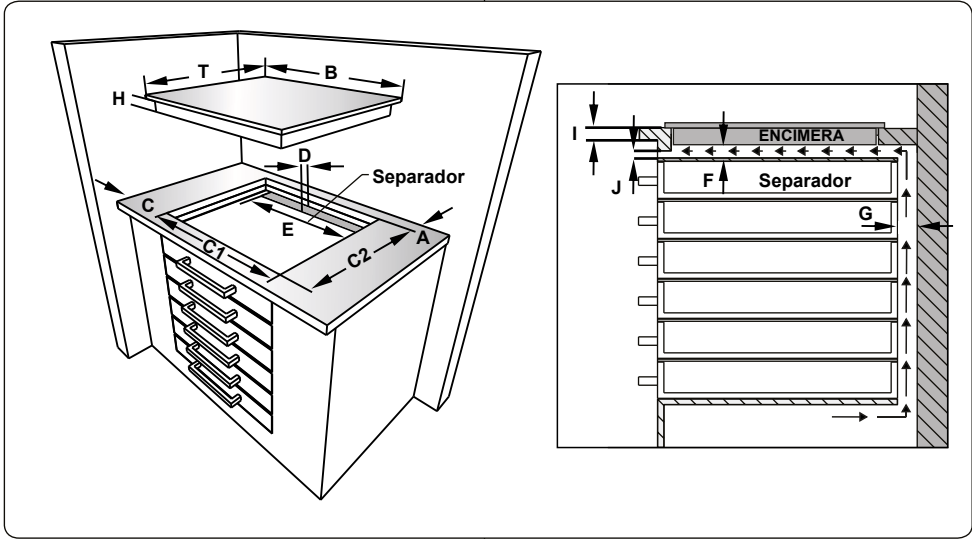
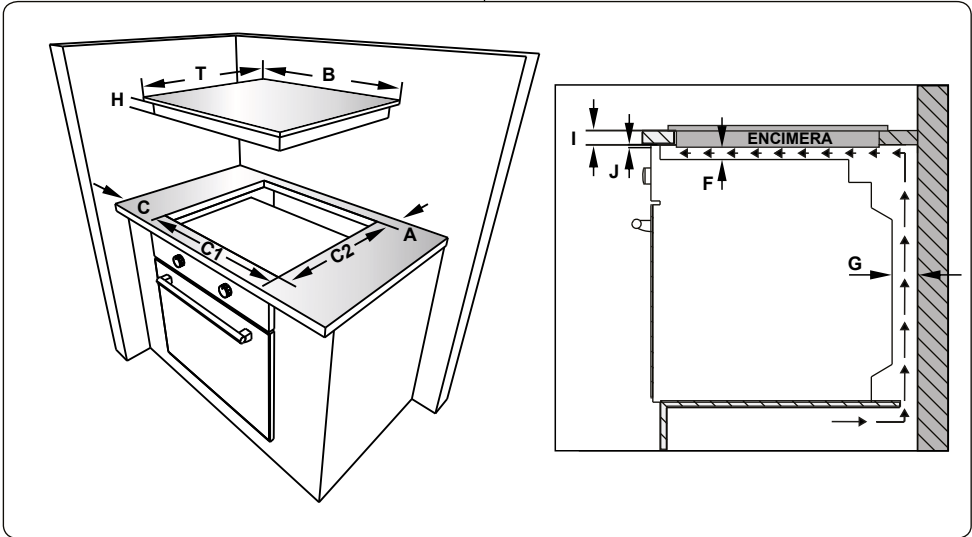

- Aplique la cinta sellante autoadhesiva por una cara suministrada alrededor de todo el borde inferior de la encimera. No estire la cinta.

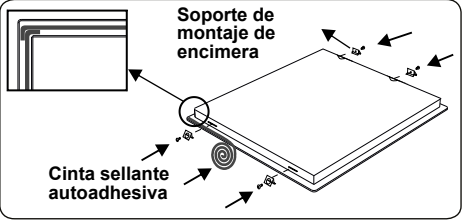

- Atornille los 4 soportes de montaje de la encimera a las paredes laterales del aparato.
- Inserte el aparato en la apertura.

2.2. CONEXIÓN ELÉCTRICA Y SEGURIDAD

⚠ ADVERTENCIA: La conexión eléctrica de este aparato debe realizarla una persona de servicio autorizada o un electricista cualificado conforme a las instrucciones proporcionadas en esta guía y las normativas locales vigentes.

⚠ ADVERTENCIA: ESTE APARATO DEBE ESTAR CONECTADO A TIERRA.

- Antes de conectar el aparato al suministro eléctrico, debe comprobarse el voltaje nominal del aparato (indicado en la placa identificativa del aparato) para asegurarse de que se corresponda con el de la red eléctrica. Además, los cables eléctricos deben ser capaces de soportar la potencia nominal del aparato (que también se indica en la placa identificativa).
- Asegúrese de que se usen cables aislados durante la instalación. Una conexión incorrecta podría dañar el aparato. Si el cable de alimentación está dañado y debe cambiarse, dicha operación deberá realizarla una persona cualificada.
- No utilice adaptadores, regletas ni alargadores.
- El cable de alimentación debe mantenerse alejado de las partes calientes del aparato y no debe doblarse ni comprimirse. De lo contrario, se podría dañar el cable, lo que daría lugar a un cortocircuito.
- Si el aparato no está conectado a la red mediante un enchufe, se debe usar un interruptor aislante multipolar (con una separación de contacto mínima de 3 mm) para cumplir las normativas de seguridad.
- Una vez que se haya instalado el aparato, debe ser fácil acceder al interruptor con fusible.
- Asegúrese de que todas las conexiones estén apretadas debidamente.

- Fije el cable de alimentación a la abrazadera de cable y a continuación cierre la tapa.
- La conexión de la caja de terminales se encuentra en la caja de terminales.

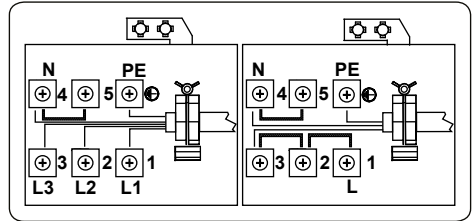

3. CARACTERÍSTICAS DEL PRODUCTO



Importante: Las especificaciones para el producto varían y el aspecto del aparato podría variar con respecto al mostrado en las figuras que se muestran debajo.

Lista de componentes

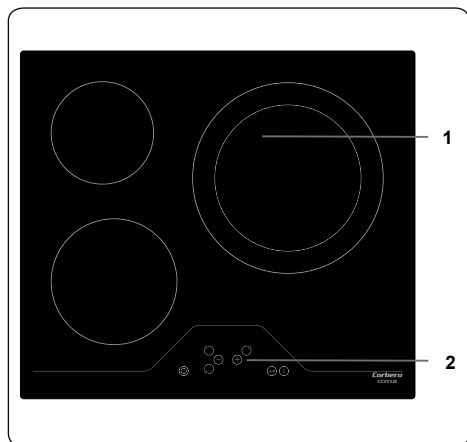

1. Calentador cerámico

2. Panel de mando

4. USO DEL PRODUCTO

4.1. CONTROL DE ENCIMERA

El aparato se opera pulsando botones, lo cual se confirma mediante notificaciones visuales y sonoras.

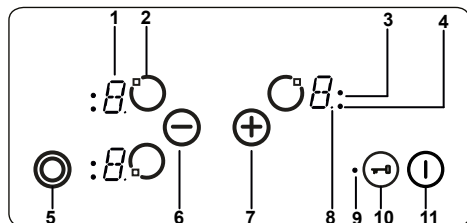

- 1- Indicador de calentador
- 2- Activar / desactivar calentador
- 3- Indicador de zona triple
- 4- Indicador de zona dual
- 5- Selección de zona doble/triple
- 6- Reducir temperatura
- 7- Aumentar temperatura
- 8- Separador decimal
- 9- Indicador de bloqueo de teclado
- 10- Bloqueo de teclado
- 11- Encendido / apagado

Descripciones de los modos		
Modo de espera	Modo S	Se aplica el suministro de red al control de la encimera y se apagan los indicadores de todos los calentadores o está activo un indicador de calor residual.
Modo operativo	Modo B	Al menos el indicador de un calentador muestra un valor de entre '0' y '9'.
Modo de bloqueo	Modo VR	El control de la encimera se bloquea.

Encender y apagar el aparato

Si el aparato está en modo de espera, se coloca en modo operativo pulsando al menos 1 segundo el botón de encendido/apagado (11). Sonará un zumbador para indicar que la operación se ha realizado correctamente.

Se mostrará "0" en todos los indicadores del calentador y todos los separadores decimales de los calentadores parpadearán (1 segundo encendido, 1 segundo apagado). Si no se realiza ninguna operación en un intervalo de 10 segundos, se apagarán los indicadores de todos los calentadores.

Si se apagan los indicadores, se pondrá el calentador en modo de espera.

Si se pulsa (1) durante más de 2 segundos (en el modo operativo), se apagará el aparato y se volverá a activar el modo S. Se puede apagar el aparato pulsando (1) en cualquier momento, aunque se pulsen otros botones al mismo tiempo.

Si hay calor residual de un calentador, se indicará en el indicador del calentador correspondiente mediante la letra "H".

Seleccionar un calentador

Si se selecciona un calentador mediante el botón de activar/desactivar calentador correspondiente (2), parpadeará el separador decimal del indicador de calentador. Puede seleccionar la temperatura del calentador seleccionado entre 1 y 9 pulsando los botones de ajuste de temperatura (+) o (-).

Estos botones deben pulsarse en un intervalo de 3 segundos tras seleccionar un calentador; de lo contrario, se borra la selección del calentador y desaparece el separador decimal de ajuste de temperatura. Si no se realiza ninguna operación en un intervalo de 10 segundos, se volverá a activar el modo S para el calentador.

La temperatura se puede cambiar en cualquier momento pulsando los botones (+) o (-). Los valores disponibles son del 1 al 9.

Cada vez que se pulse un botón o se cambie un indicador, sonará el zumbador.

Encender las zonas dual y triple

Encender la zona dual

La zona dual se puede activar pulsando (4) después de que se haya seleccionado un calentador y su temperatura correspondiente (entre 1 y 9). El zumbador sonará a modo de confirmación. Al mismo tiempo se iluminará el indicador de zona dual correspondiente. Para desactivar la zona dual, pulse otra vez el botón (4).

Encender la zona triple (si estuviese disponible)

Parecido a lo que sucede al activar la zona dual, una zona triple solo se puede activar si se ha seleccionado la zona básica de un calentador y se ha establecido el nivel de temperatura correspondiente entre 1 y 9. Esto se indicará mediante la iluminación del separador decimal correspondiente del calentador.



Si se pulsa (3), sonará la señal y se iluminará el indicador de zona dual. Si se vuelve a pulsar (3), sonará otro zumbador

para indicar que se ha activado la zona triple. El indicador de la zona triple se iluminará a modo de confirmación.

Si se vuelve a pulsar , se apagará la zona triple del calentador. Cada operación hace que cambie el estado de las zonas dual y triple de la siguiente manera: zona dual enc. / apag., zona triple enc., todas las zonas extendidas apagadas, zona dual enc. / apag., zona triple enc., todas las zonas apagadas, y así sucesivamente.

Seleccionar la temperatura sin la función Booster

Todos los calentadores disponen de la función Booster.

Si es necesario activar la función Booster, seleccione el nivel 9 de temperatura pulsando únicamente el botón . Cuando se haya alcanzado el nivel 9, pulse  para activar la función Booster. En el indicador parpadearán de manera intermitente “A” y el valor de ajuste de temperatura “9” para indicar que está activa la función Booster.



Si está activa la función Booster, el calentador trabajará a la máxima potencia durante un período de tiempo que dependerá del nivel de temperatura seleccionado antes de activar esta función.

Una vez que se haya agotado el tiempo de la función Booster, el indicador del calentador solo mostrará el nivel de temperatura.



La función Booster se puede desactivar pulsando  hasta que se muestre el nivel de temperatura “0”.

Apagar calentadores individuales

Un calentador se puede apagar de 3 maneras:

- Pulsando a la vez los botones  y .
- Reduciendo la temperatura hasta el nivel “0” pulsando el botón .
- Usando la función de apagado mediante temporizador del calentador en cuestión.

Pulsar a la vez los botones y

Se debe seleccionar el calentador correspondiente mediante el botón de activar / desactivar calentador . En este momento, parpadeará el separador decimal del indicador del calentador. Para apagar el calentador, se deben pulsar a la vez los botones  y . Cuando se haya realizado correctamente esta operación, sonará el zumbador y se mostrará “0” en el indicador de temperatura.

Si está activado el temporizador para el

calentador seleccionado, “0” aparecerá en los indicadores de calentador y temporizador y se apagarán el indicador de la zona de cocción y la función de temporizador correspondientes.

Si el calentador tiene calor residual, se indicará mediante la letra “H” en el indicador de temperatura.

Reducir la temperatura a “0” pulsando el botón

El calentador también se puede apagar reduciendo la temperatura a “0”. Esto hará que se apague el separador decimal del calentador, el indicador de la zona de cocción y el indicador del temporizador correspondientes.

Si el calentador tiene calor residual, se indicará mediante la letra “H” en el indicador de temperatura.

Usar la función de apagado mediante temporizador del calentador correspondiente (si estuviese disponible)

Una vez que el temporizador llega a cero, se detiene. El indicador de temperatura correspondiente mostrará “0” y en el indicador del temporizador se mostrará “00”. El indicador de la zona de cocción correspondiente desaparecerá.

También desaparecerá un indicador de selección de zona doble / triple asignado si estuviese activo.

Además, el zumbador sonará cuando se detenga el temporizador. Si se pulsa cualquier botón, dejará de sonar el temporizador.

Bloqueo de teclado

La función de bloqueo de teclado se utiliza para activar el “modo seguro” del aparato. Solo se puede utilizar en el modo operativo (Modo B). La función de bloqueo se activa si se pulsa al menos 2 segundos el botón de bloqueo de teclado . Esta operación se confirma mediante el zumbador y el indicador de bloqueo de teclado parpadeará para indicar que se ha bloqueado el calentador.

Si se bloquea el calentador, solo será posible apagar el aparato pulsando . El resto de botones se quedará bloqueado y no será posible realizar ajustes de ningún tipo pulsando los botones. Si se pulsa cualquier otro botón en el modo de bloqueo de teclado, sonará el zumbador y parpadeará el indicador de bloqueo de teclado.

La única operación que se puede realizar es apagar el aparato, que se consigue pulsando el botón . Sin embargo, si el

aparato está apagado, no se puede volver a encender sin desbloquear el teclado.

Bloqueo para niños

La función de bloqueo para niños se utiliza para bloquear el aparato mediante un proceso complicado de varios pasos. El bloqueo para niños (y el desbloqueo de este modo) solo está disponible en el modo S.

En primer lugar debe pulsarse el botón

ⓘ hasta que suene el zumbador. A continuación, deben pulsarse a la vez los botones ⊕ y ⊖ entre 0,5 y 1 segundos.

A continuación pulse el botón ⊕ para activar la función de bloqueo para niños.

Los cuatro indicadores de temperatura mostrarán la letra "L" para confirmarlo.

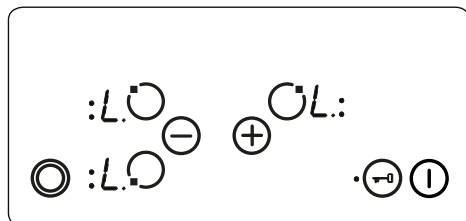

Si sigue en marcha el temporizador de recordatorio de minutos, lo hará hasta llegar a "00" y sonará el temporizador. Tras confirmar que se ha terminado el tiempo, el aparato quedará totalmente bloqueado. Mientras esté bloqueado el aparato, no se podrá usar ninguno de los botones.

El bloqueo para niños se puede desactivar pulsando ⓘ hasta que suene el zumbador.

A continuación se deben pulsar a la vez los botones ⊕ y ⊖ al menos durante 0,5 segundos y después debe pulsarse solo el botón ⊖. Dejará de mostrarse la letra "L" para confirmar que se ha desbloqueado correctamente el teclado.

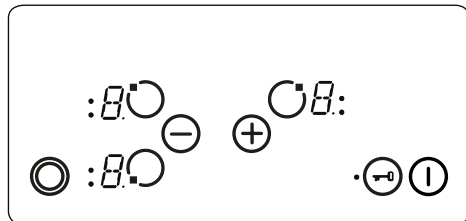

Funciones de seguridad de control táctil

Las siguientes funciones de seguridad están disponibles para evitar operaciones no deseadas.

Corte de seguridad de sensor

Para impedir que se utilicen los botones del aparato de forma no deseada, se incluye un sistema de control de botones. En aquellos casos en los que se pulsen uno o varios botones durante más de 12 segundos, sonará el zumbador durante 10 minutos para indicar que se ha realizado una operación incorrecta, como que se ha colocado un objeto sobre un botón o que hay un fallo en un sensor, y se apagará el aparato.

El apagado de seguridad hará que la encimera pase al modo S y se mostrará la letra "F" en los indicadores de todos los calentadores. Si no hay presente ninguna operación incorrecta, desaparecerán las señales visuales y sonoras.

Si hubiese calor residual, se mostrará la letra "H" en los indicadores de los demás calentadores.

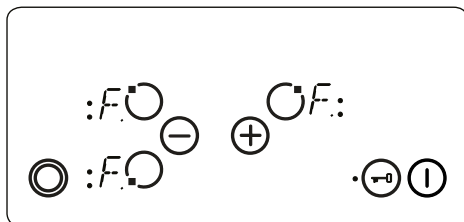

Apagado por exceso de temperatura

Dado que los controles están muy cerca del calentador en el medio de la parte frontal de la encimera, puede suceder que un recipiente para cocinar que se haya colocado mal no sea detectado por el corte de seguridad de sensor (al no cubrir un botón) y la encimera se caliente hasta alcanzar una temperatura muy alta, lo que hace que sea peligroso tocar el cristal y los botones.

Para evitar que se produzcan daños en la unidad de control de la encimera, los controles comprueban constantemente la temperatura y en caso de sobrecalentamiento la encimera se apaga automáticamente.

Este evento se indicará en los indicadores de los calentadores mediante la letra "t" hasta que se reduzca la temperatura.

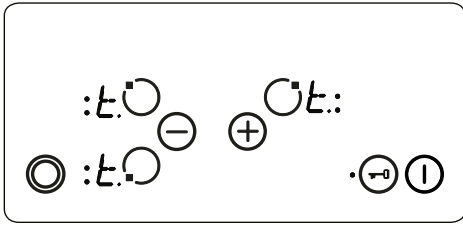

Una vez que se haya reducido la temperatura, dejará de mostrarse la letra “t” en el indicador del calentador y se volverá a activar el modo S en la unidad de control de la encimera. Esto significa que el usuario puede reactivar el aparato pulsando el botón (I).

Límites de tiempo de funcionamiento

La unidad de control de la encimera tiene un límite de tiempo de funcionamiento. Si el indicador de temperatura de un calentador no se ha modificado durante un determinado intervalo de tiempo, el calentador se apagará automáticamente. Se mostrará “0” durante 10 segundos, pero puede que quede algo de calor residual. El límite de tiempo de funcionamiento depende del nivel de temperatura seleccionado.

Después de que un calentador se haya apagado automáticamente de la forma descrita anteriormente, se puede usar el calentador y se aplicará el tiempo de funcionamiento máximo asociado a este nivel de temperatura.

Funciones de calor residual

Tras finalizar todos los procesos de cocción, queda algo de calor almacenado en el cristal vitrocerámico, denominado “calor residual”. El aparato puede calcular aproximadamente lo caliente que está el cristal. Si la temperatura calculada es superior a +60 °C, se indicará en el indicador del calentador correspondiente hasta que deje de serlo, incluso después de que se haya apagado el aparato. El indicador de calor residual tiene la prioridad más baja y es sobrescrito por cualquier otro valor del indicador, como durante el apagado de seguridad o la visualización de un código de error. Cuando se suministra voltaje a la encimera tras un corte eléctrico, parpadeará el indicador de calor residual. Si un calentador tenía un calor residual superior a +60 °C antes de que se produjese el corte eléctrico, el

indicador parpadeará mientras el calor residual permanezca en esos valores o hasta que se seleccione el calentador para otra operación de cocción.

Sugerencias y consejos

Importante: Cuando los calentadores cerámicos estén funcionando a los valores de temperatura más altos, puede que parezca que las áreas calentadas se encienden y se apagan. Esto se debe a un dispositivo de seguridad que impide que el cristal se sobrecaliente. Esto es normal a temperaturas altas, no daña la encimera y solo aumenta ligeramente los tiempos de cocción.

⚠ ADVERTENCIA:

- Nunca use la encimera sin haber colocado las cacerolas en las zonas de cocción que se vayan a usar.
- Solo deben usarse cacerolas planas con una base lo suficientemente gruesa.
- Asegúrese de que la parte inferior de la cacerola esté seca antes de colocarla en la encimera.
- Cuando una zona de cocción esté activa, es importante asegurarse de que la cacerola esté debidamente centrada sobre dicha zona.
- Para ahorrar electricidad, no use nunca una cacerola con un diámetro diferente al de la placa de cocción que se esté usando.

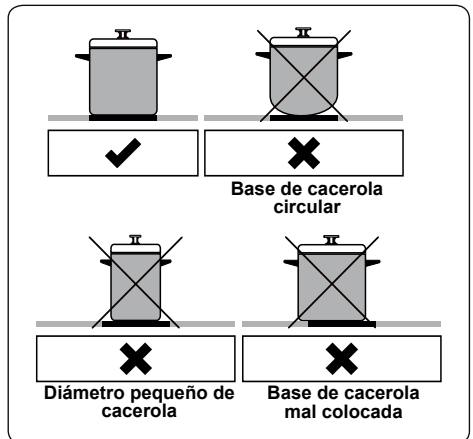

- No use cacerolas con fondos ásperos, ya que pueden rayar la superficie cerámica del cristal.
- Siempre que sea posible, tape las

cacerolas con su tapa para evitar la pérdida de calor.

- La temperatura de las piezas accesibles podría ser alta al usar el aparato. Mantenga tanto a niños como animales alejados de la encimera mientras esta esté funcionando y hasta que se haya enfriado tras usarla.
- Si detecta una grieta en la encimera, apáguela de inmediato y solicite a un técnico de servicio autorizado que la cambie.

5. LIMPIEZA Y MANTENIMIENTO

5.1. LIMPIEZA

 **ADVERTENCIA:** Apague el aparato y deje que se enfríe antes de limpiarlo.

Instrucciones generales

- Antes de usar materiales de limpieza para limpiar el aparato, compruebe si son adecuados y si el fabricante los ha recomendado.
- Utilice productos de limpieza líquidos cremosos que no contengan partículas. No utilice cremas cáusticas (corrosivas), polvos de limpieza abrasivos, estropajos de aluminio ásperos ni herramientas duras, ya que podrían dañar las superficies de la cocina.

 No utilice productos de limpieza que contengan partículas, ya que podrían arañar las partes pintadas, esmaltadas o de cristal del aparato.

- Si se derrama algún líquido, límpielo inmediatamente para impedir que se dañe cualquier parte.

 No utilice productos para limpiar a vapor en ninguna parte del aparato.

Limpieza del cristal cerámico

El cristal cerámico puede soportar el peso de utensilios pesados, pero se puede romper si se golpea con un objeto punzante.

 **ADVERTENCIA:** Encimeras de cerámica: si la superficie está rajada, apague el aparato para evitar una descarga eléctrica y póngase en contacto con el servicio técnico.

- Utilice un producto de limpieza líquido o cremoso para limpiar el cristal vitrocerámico. A continuación enjuáguelas y séquelas bien con un trapo seco.

 No utilice productos de limpieza



diseñados para acero, ya que podrían dañar el cristal.

- Si se utilizan sustancias con bajo punto de fusión en la base de los utensilios de cocina o en el revestimiento, se puede dañar la placa de vitrocerámica. Si restos de plástico, papel de aluminio, azúcar o alimentos azucarados han caído sobre la placa de vitrocerámica, raspe la superficie caliente de inmediato y de manera segura. Si estas sustancias se derriten, se puede dañar la vitrocerámica. Cuando cocine alimentos muy azucarados, como por ejemplo mermelada, en lo posible, ponga una capa protectora de antemano.
- El polvo que haya en la superficie debe limpiarse con un trapo húmedo.
- Los cambios en el color del cristal cerámico no afectarán a la estructura ni la durabilidad de la cerámica y no se debe a un cambio del material.

Los cambios de color del cristal cerámico pueden producirse por diversos motivos:

1. No se han limpiado los alimentos vertidos sobre la superficie.
2. Si no se usan los platos correctos, podría erosionarse la encimera.
3. Uso de productos de limpieza inadecuados.

Limpieza de las partes de acero inoxidable (si las hubiese)

- Limpie las partes de acero inoxidable del aparato de manera periódica.
- Limpie las partes de acero inoxidable con un trapo suave empapado únicamente en agua. A continuación séquelas bien con un trapo seco.
-  No limpie las partes de acero inoxidable si siguen calientes tras haber cocinado.
-  No deje mucho tiempo vinagre, café, leche, sal, agua, zumo de tomate o limón sobre el acero inoxidable.

6. SOLUCIÓN DE PROBLEMAS Y TRANSPORTE

6.1. SOLUCIÓN DE PROBLEMAS



Si sigue teniendo algún problema con su aparato tras comprobar estos pasos básicos de resolución de problemas, póngase en contacto con un técnico de servicio autorizado o con un técnico cualificado.

Problema	Posible causa	Solución
La pantalla de la tarjeta de control de la encimera está apagada. Las zonas de cocción o la encimera no se pueden encender.	No hay corriente.	Compruebe el fusible doméstico del aparato. Compruebe que funcionen otros aparatos eléctricos para determinar si se ha producido un corte en el suministro eléctrico.
La encimera se apaga cuando se está usando y se muestra la letra "F" en cada pantalla.	Los controles están mojados o hay un objeto sobre ellos.	Seque los controles o quite el objeto.
La encimera se apaga cuando se está usando.	Una de las zonas de cocción ha estado encendida demasiado tiempo.	Puede volver a usar la zona de cocción volviendo a encenderla.
Los controles de la encimera no funcionan y está encendido el LED de bloqueo para niños.	El bloqueo para niños está activado.	Desactive el bloqueo para niños.

6.2. TRANSPORTE

Si debe transportar el producto, use el embalaje original del producto y transpórtelo en su caja original. Siga las instrucciones de transporte que se muestran en el embalaje. Pegue con cinta todas las piezas extraíbles del producto para evitar que se dañe el producto durante el transporte.

Si no dispone del embalaje original, prepare un carrito para que el aparato quede protegido de las amenazas externas, en especial las superficies externas del producto.

Obrigado por escolher este produto.

Este Manual de Utilizador contém informações de segurança e instruções importantes relativamente ao manuseamento e manutenção do seu eletrodoméstico.

Por favor, despenda algum tempo a ler este Manual de Utilizador antes de utilizar o seu eletrodoméstico e guarde-o para referência futura.

As painelas de pedra, vidro e cerâmica não são adequadas para uso em uma placa de cerâmica porque não conduzem bem o calor.

Ícone	Tipo	Significado
	NOTA	Risco de lesão grave ou morte
	RISCO DE CHOQUE ELÉTRICO	Risco de tensão perigosa
	INCÊNDIO	Aviso; risco de incêndio/materiais inflamáveis
	PRECAUÇÃO	Risco de danos materiais ou lesão
	IMPORTANTE / AVISO	Manusear corretamente o sistema

ÍNDICE

1. INSTRUÇÕES DE SEGURANÇA	4
1.1. Avisos Gerais de Segurança	4
1.2. Avisos de instalação	6
1.3. Durante a Utilização	7
1.4. Durante a Limpeza e Manutenção	7
2. INSTALAÇÃO E PREPARAÇÃO PARA UTILIZAÇÃO	9
2.1. Instalação da Placa	9
2.2. Segurança e Ligação Elétrica	11
3. CARACTERÍSTICAS DO PRODUTO	12
4. UTILIZAÇÃO DO PRODUTO	13
4.1. Controlo de Placa	13
5. LIMPEZA E MANUTENÇÃO	17
5.1. Limpeza	17
6. RESOLUÇÃO DE PROBLEMAS E TRASPORTE	18
6.1. Resolução de problemas	18
6.2. Transporte	18



1. INSTRUÇÕES DE SEGURANÇA

- Leia cuidadosamente todas as instruções antes de utilizar o seu eletrodoméstico e guarde-as num local conveniente para consulta quando necessário.
- Este manual foi preparado para mais do que um modelo, portanto, o seu eletrodoméstico poderá não possuir algumas das características aqui descritas. Por esta razão, é importante tomar particular atenção a quaisquer imagens aquando da leitura do manual operativo.



1.1. AVISOS GERAIS DE SEGURANÇA



- Este eletrodoméstico pode ser utilizado por crianças com 8 anos de idade e superior e por pessoas (incluindo crianças) com capacidades mentais, sensoriais e físicas reduzidas ou com falta de experiência ou conhecimento a menos que tenham sido supervisionados ou tenham recebido instruções relativamente à utilização do eletrodoméstico de forma segura e que tenham entendido os perigos envolvidos. As crianças não devem brincar com o eletrodoméstico. A limpeza e a manutenção por parte do utilizador não deverão ser realizadas por crianças sem supervisão.

 **NOTA:** O eletrodoméstico e as partes acessíveis ficam quentes durante a utilização. Deverá ser tido cuidado para evitar tocar nos elementos quentes. Mantenha crianças com idade inferior a 8 anos afastadas a menos que tenham supervisão contínua.

  **NOTA:** Comida deixada sozinha numa placa com gordura ou óleo poderá ser algo perigoso e resultar em incêndio. NUNCA tente extinguir um incêndio com água. Desligue o eletrodoméstico e tape a chama para uma tampa ou cobertor de incêndio.

 **CUIDADO:** o processo de cozedura tem de ser supervisionado. Um processo de cozedura curto tem de ser sempre supervisionado.

  **NOTA:** Perigo de incêndio: Não coloque itens sobre as superfícies de cozedura.

  **NOTA:** Se a superfície estiver rachada, desligue o eletrodoméstico para evitar a possibilidade de choque elétrico.

- Para modelos com tampa de placa incorporada, limpe quaisquer derrames da tampa antes de a utilizar e deixe que o fogão arrefeça antes de fechar a tampa.
- Não manuseie o eletrodoméstico através de um temporizador externo ou sistema de controlo remoto separado.
- Não utilize detergentes abrasivos ou escovas de arame para limpar as superfícies do forno. Estas podem riscar as superfícies sendo que isto poderá resultar em fracionamento da porta de vidro ou danos nas superfícies.
- Não utilize detergentes de vapor para limpar o eletrodoméstico.
- O seu eletrodoméstico é fabricado de acordo com todas as regulamentações e padrões locais e internacionais.
- Os trabalhos de manutenção e reparação só deverão ser realizados por técnicos de serviço autorizados. Os trabalhos de instalação e reparação que sejam realizados por técnicos não autorizados poderão ser perigosos. Não altere ou modifique, de forma alguma, as especificações do eletrodoméstico. Proteções de placa inadequadas poderão causar acidentes.
- Antes de conectar o seu eletrodoméstico, certifique-se de que as condições de distribuição local (natureza do gás e pressão do gás ou frequência e tensão da eletricidade) e os ajustes do eletrodoméstico são compatíveis. As especificações para este eletrodoméstico são identificadas na etiqueta.

⚠ CUIDADO: Este eletrodoméstico foi concebido apenas para cozinhar alimentos e serve apenas para uso doméstico. Não deverá ser utilizado para qualquer outro propósito ou em qualquer outra aplicação, como por exemplo, utilização não doméstica, em ambiente comercial ou para aquecer uma divisão.

- Todas as medidas possíveis foram tomadas para assegurar a sua segurança. Uma vez que o vidro pode partir, deverá ser tido cuidado aquando da limpeza para evitar riscos. Evite bater ou danificar o vidro com acessórios.
- Certifique-se de que o cabo de alimentação não é preso ou danificado durante a instalação. Se o cabo elétrico estiver danificado, deverá ser substituído pelo fabricante, agente de serviço ou por pessoas qualificadas similares de modo a evitar perigos.
- Deve manter as crianças e os animais afastados deste aparelho.

1.2. AVISOS DE INSTALAÇÃO



- Não manuseie o eletrodoméstico antes de o mesmo estar totalmente instalado.
- O eletrodoméstico deverá ser instalado por um técnico autorizado. O fabricante não é responsável por quaisquer danos que possam ter ocorrido devido de uma colocação e instalação ineficientes por parte de pessoas não autorizadas.
- Quando o eletrodoméstico for desembalado, certifique-se de que não foi danificado durante o transporte. No caso de um defeito, não utilize o eletrodoméstico e contacte um agente de serviço qualificado imediatamente. O material utilizado no embalamento (nylon, agrafos, isopor, etc.) poderá ser perigoso para crianças e deverão ser imediatamente removidos e recolhidos.
- Proteja o seu eletrodoméstico da atmosfera. Não

o exponha ao sol, à chuva, à neve, ao pó ou a humidade em excesso.

- Os materiais que rodeiam o eletrodoméstico (ou seja, armários) deverão conseguir suportar uma temperatura mínima de 100 °C.
- A temperatura da superfície inferior da placa poderá aumentar durante o manuseamento, portanto, deverá ser instalada uma placa debaixo do produto.

1.3. DURANTE A UTILIZAÇÃO

- Não coloque materiais inflamáveis ou combustíveis em ou próximo do eletrodoméstico enquanto o mesmo estiver a funcionar.

  Não deixe o fogão sozinho quando cozinhar com óleos líquidos ou sólidos. Os mesmos poderão pegar fogo em condições de aquecimento extremas. Nunca coloque água sobre as chamas que são causadas pelo óleo, ao invés disso, desligue o fogão e cubra a panela com a tampa ou com um cobertor de incêndio.

- Coloque sempre as painelas no centro da zona de cozedura e coloque as pegas numa posição segura para que não fiquem presas ou lhes batam.
- Se o produto não for utilizado durante um longo período de tempo, desligue o interruptor de controlo principal.
- Certifique-se de que os botões giratórios de controlo do eletrodoméstico estão sempre na posição “0” (stop) quando o eletrodoméstico não estiver a ser utilizado.

1.4. DURANTE A LIMPEZA E MANUTENÇÃO

- Certifique-se de que o seu eletrodoméstico está desligado da alimentação principal antes de realizar qualquer operação de limpeza ou manutenção.
- Não retire os botões giratórios de controlo para limpar o painel de controlo.

- Para manter a eficiência e a segurança do seu eletrodoméstico, recomendamos que utilize sempre peças suplentes originais e que contacte os agentes de serviço autorizados sempre que necessário.

Declaração de Conformidade CE

CE Declaramos que os nossos produtos cumprem com as Diretivas, Decisões e Regulamentações Europeias e com os requisitos listados nos padrões referenciados.

Este eletrodoméstico foi indicado para ser apenas utilizado para cozinhar em casa. Qualquer outra utilização (como por exemplo, aquecer uma divisão) é inadequada e perigosa.

 As instruções operativas aplicam-se a vários modelos. Poderá notar diferenças entre estas instruções e o seu modelo.

Eliminação da sua máquina antiga

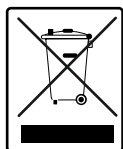

Este símbolo no produto ou na embalagem indica que este produto não poderá ser tratado como resíduo doméstico. Ao invés disso, deverá ser entregue no ponto de recolha adequado para a reciclagem de equipamento elétrico e eletrónico. Ao assegurar que este produto é eliminado corretamente, irá ajudar a evitar consequências potencialmente negativas para o ambiente e para a saúde humana que poderiam, de outra forma, ser causadas pelo manuseamento inadequado de resíduos deste produto. Para informações mais detalhadas sobre a reciclagem deste produto, por favor, contacte a secretaria da sua cidade, o seu serviço de eliminação de resíduos domésticos ou o revendedor onde adquiriu este produto.

2. INSTALAÇÃO E PREPARAÇÃO PARA UTILIZAÇÃO

! **NOTA:** Este eletrodoméstico deverá ser instalado por uma pessoa de serviço autorizada ou técnico qualificado, de acordo com as instruções neste guia e em conformidade com as regulamentações locais atuais.

- A instalação incorreta poderá causar lesões ou danos, pelos quais o fabricante não assume qualquer responsabilidade e para os quais a garantia não será válida.
- Antes da instalação, certifique-se de que as condições de distribuição local (tensão elétrica e frequência e/ou natureza do gás e da pressão de gás) e os ajustes do eletrodoméstico são compatíveis. As condições de ajuste para este eletrodoméstico são identificadas na etiqueta.
- As leis, decretos, diretivas e padrões em vigor no país de utilização devem ser seguidos (regulamentações de segurança, reciclagem adequada de acordo com as regulamentações, etc.).

Instruções para o Instalador

Instruções Gerais

- Após a remoção do material de embalagem do eletrodoméstico e seus acessórios, certifique-se de que o eletrodoméstico não está danificado. Se suspeitar de qualquer dano, não o utilize e contacte, imediatamente uma pessoa de serviço autorizada ou técnico qualificado.
- Certifique-se de que não existem materiais inflamáveis ou combustíveis nas proximidades, como por exemplo, cortinas, óleo, roupas, etc. que possam pegar fogo.
- A bancada e a mobília circundante ao eletrodoméstico deverão ser fabricadas de materiais resistentes a temperaturas acima de 100 °C.
- Se um exaustor ou armário for instalado acima do eletrodoméstico, a distância de segurança entre a bancada e qualquer exaustor/armário deverá ser a que se indica abaixo.

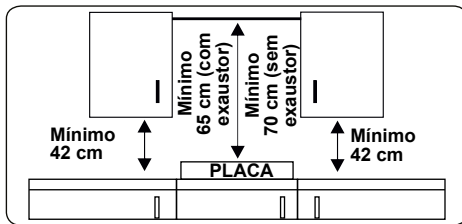

- O eletrodoméstico não deverá ser instalado diretamente por cima de uma máquina de lavar, frigorífico, congelador, máquina de lavar ou máquina de secar.
- Se a base do eletrodoméstico for acessível, uma barreira feita de material adequado deverá ser colocada baixo da base do eletrodoméstico, assegurando que não existe acesso à base do eletrodoméstico.

2.1. INSTALAÇÃO DA PLACA

O eletrodoméstico é fornecido com um kit de instalação incluindo material de selagem adesiva, suportes de fixação e parafusos.

- Corte as dimensões da abertura tal como indicado na imagem. Localize a abertura na bancada para que, após a placa ser instalada, os seguintes requisitos sejam seguidos.

B (mm)	590	min. A (mm)	50
T (mm)	520	min. C (mm)	50
H (mm)	41-47.5	min. E (mm)	500
C1 (mm)	560	min. F (mm)	10
C2 (mm)	490	G (mm)	20
D (mm)	50	I (mm)	25
J (mm)	5		

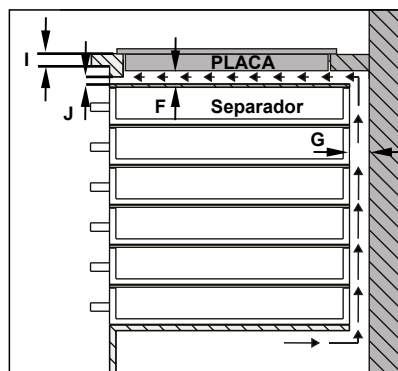
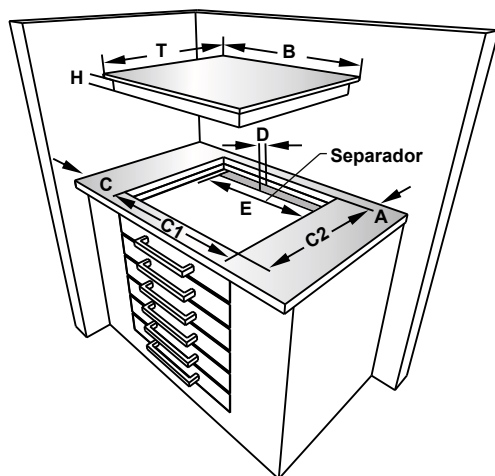
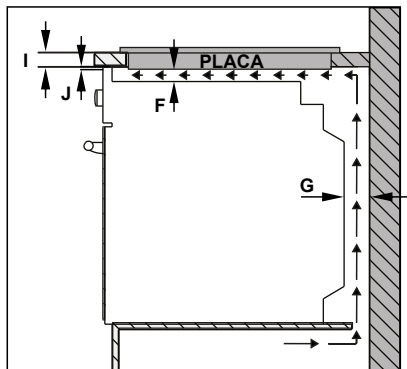
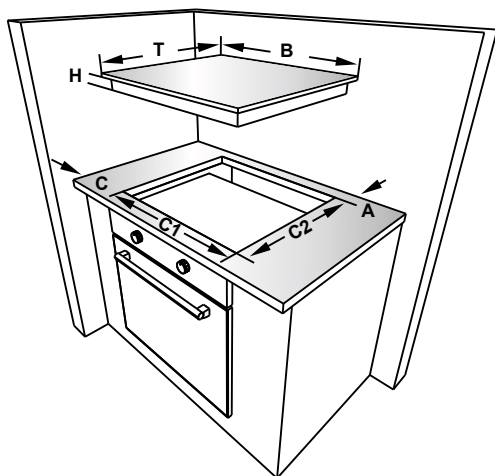

- Aplique a fita de selagem auto adesiva de um dos lados fornecida em volta da parte inferior da bancada. Não estique a fita.

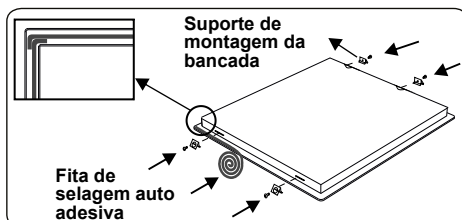

- Aparafuse os 4 suportes de montagem

da bancada nas paredes laterais do eletrodoméstico.

- Insira o eletrodoméstico na abertura.

2.2. SEGURANÇA E LIGAÇÃO ELÉTRICA

! **NOTA:** A ligação elétrica deste eletrodoméstico deverá ser realizada por uma pessoa de serviço autorizada ou técnico qualificado, de acordo com as instruções neste guia e em conformidade com as regulamentações locais atuais.

! **NOTA: O ELETRODOMÉSTICO DEVERÁ TER LIGAÇÃO A TERRA.**

- Antes de conectar o eletrodoméstico à alimentação elétrica, a classificação de tensão do eletrodoméstico (indicada na placa de identificação do eletrodoméstico) deverá ser verificada quanto a correspondência com a tensão de alimentação elétrica disponível e a cablagem elétrica principal deverá conseguir manusear a classificação de tensão do eletrodoméstico (também indicada na placa identificadora).
- Durante a instalação, certifique-se de que são utilizados cabos isolados. Uma ligação incorreta poderá danificar o seu eletrodoméstico. Se o cabo principal estiver danificado e necessitar de ser substituído, a substituição deverá ser realizada por uma pessoa qualificada.
- Não utilize adaptadores, tomadas múltiplas e/ou extensões.
- O cabo de alimentação deverá ser mantido afastado de partes quentes do eletrodoméstico e não deverá ser dobrado ou comprimido. Caso contrário, o cabo poderá ficar danificado, causando um curto circuito.
- Se o eletrodoméstico não estiver conectado à alimentação principal com uma tomada (com pelo menos um espaçamento de contacto de 3 mm), deverá ser utilizado um interruptor isolador multipolar de modo a cumprir com as regulamentações de segurança.
- O interruptor com fusível deverá ser facilmente acedido assim que o eletrodoméstico tiver sido instalado.
- Certifique-se de que todas as conexões estão bem apertadas.
- Fixe o cabo de alimentação no grampo do cabo e depois feche a tampa.

- A conexão da caixa terminal é colocada na caixa terminal.

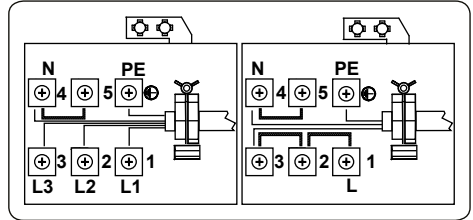

3. CARACTERÍSTICAS DO PRODUTO

 **Importante:** As especificações do produto variam e a aparência do seu eletrodoméstico poderá ser diferente daquilo que é indicado nas imagens abaixo.

Lista de Componentes

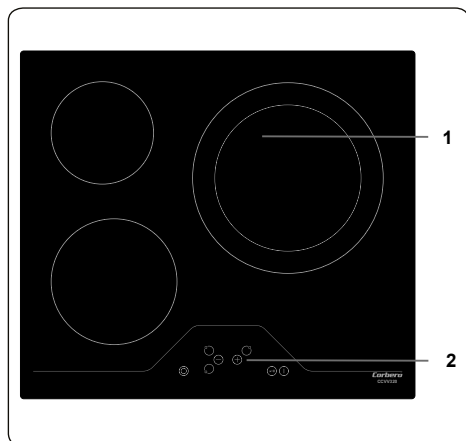

1. Aquecedor de Cerâmica
2. Painel de Controlo

4. UTILIZAÇÃO DO PRODUTO

4.1. CONTROLO DE PLACA

O eletrodoméstico é manuseado premindo botões e as funções são confirmadas através de visores e sinais sonoros.

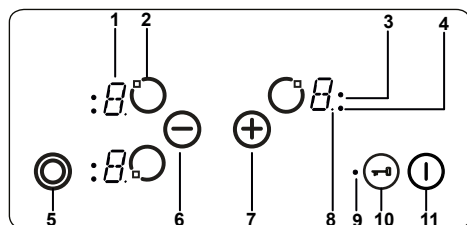

- 1- Visor do aquecedor
- 2- Ativar/Desativar aquecedor
- 3- Indicador de zona tripla
- 4- Indicador de zona dupla
- 5- Seleção de zona tripla/dupla
- 6- Diminuição de definição de calor
- 7- Aumento de definição de calor
- 8- Casa decimal
- 9- Indicador de bloqueio de tecla
- 10- Bloqueio de tecla
- 11- On/Off

Descrições de Modo		
Modo Standby	Modo S	A alimentação principal é aplicada ao controlo da placa e todos os visores do aquecedor estão desligados ou um visor de calor residual está ativo.
Modo Operativo	Modo B	Pelo menos, um visor de aquecedor exibe a definição de calor entre "0" e "9".
Modo de Bloqueio	Modo VR	O controlo da placa está bloqueado.

Ligar e desligar o eletrodoméstico

Se o eletrodoméstico estiver em modo standby, é colocado em Modo Operativo premindo o botão On/Off (1) durante, pelo menos, 1 segundo. Um alarme irá soar para indicar a operação bem sucedida.

Um "0" irá surgir em todos os visores do aquecedor e todas as casas decimais correspondentes aos aquecedores irão piscar (1 segundo ligado, 1 segundo desligado).

Se não existir qualquer operação dentro de 10 segundos, o visor para todos os aquecedores irá desligar.

Se o visor desligar, o aquecedor será enviado para modo standby.

Se (1) for premido durante mais de 2 segundos (em Modo Operativo), o eletrodoméstico irá desligar e irá entrar novamente em Modo S. O eletrodoméstico pode ser desligado premindo (1) em qualquer altura; mesmo se outros botões forem premidos simultaneamente.

Se existir calor residual de um aquecedor, isto será indicado no Visor do Aquecedor correspondente através de um "H".

Selecionar um Aquecedor

Se um aquecedor único for selecionado com o Botão de Ativar/Desativar Aquecedor (2), a Casa Decimal do Visor do Aquecedor irá piscar. Para o aquecedor selecionado, o nível de calor pode ser definido entre 1 e 9 premindo os Botões de Definição de Calor (+) ou (-).

Os botões deverão ser premidos 3 segundos após a seleção de um aquecedor, caso contrário, a seleção do aquecedor será eliminada e a Casa Decimal da definição de calor irá desaparecer. Se não existir qualquer operação dentro de 10 segundos, o aquecedor irá voltar ao Modo S.

A definição de calor pode ser sempre alterada premindo (+) ou (-). As definições disponíveis são entre 1 e 9.

Cada operação do botão ou cada alteração de visor será acompanhada por um som de alarme.

Ligar as Zonas Tripla e Dupla

Ligar a Zona Dupla

A Zona Dupla pode ser ativada premindo (5), após um aquecedor e seu nível de calor desejado correspondente (entre 1 e 9) ter sido selecionado. Isto é confirmado através de um som de alarme. Ao mesmo tempo, o Indicador da Zona Dupla correspondente irá acender. Para desativar a Zona Dupla, prima (5) novamente.

Ligar a Zona Tripla (se disponível)

Similarmente à ativação da Zona, uma zona tripla só pode ser ligada se a zona básica de um aquecedor tiver sido selecionada e o seu nível de calor correspondente, entre 1 e 9, ter sido selecionado. Isto será indicado através da iluminação da casa decimal correspondente do aquecedor.



Se (5) for premido, o sinal irá soar e o Indicador de Zona Dupla irá acender. Se (5) for premido uma segunda vez, outro

alarme irá soar para indicar a ativação da Zona Tripla. O Indicador da Zona Tripla irá acender para confirmar isto.

Premindo  novamente, irá desligar a Zona Tripla do aquecedor. Cada operação causa uma alteração de estado das Zonas Duplas e Triplas da seguinte forma: ligar/desligar zona dupla, ligar zona tripla, desligar todas as zonas alargadas, ligar/desligar a zona dupla, ligar a zona tripla, desligar todas as zonas, e etc.

Definir o Nível de Cozedura com e sem Aumento de Calor

Todos os aquecedores estão equipados com a função de aumento de calor.

Se o aumento de calor for necessário, defina o calor do nível atual para o nível 9 premindo apenas o botão . Assim que o nível 9 tiver sido atingido, prima  para ativar o aumento de calor. O visor irá piscar "A" alternando com o valor de definição de calor "9" para exibir o aumento de calor ativo.



Se o aumento de calor estiver ativo, o aquecedor irá operar com potência máxima durante um período de tempo dependente da definição de calor selecionada antes de o aumento de calor ter sido ativado.

Assim que o tempo de aumento de calor tiver terminado, apenas a definição de calor será indicada no visor do aquecedor.



O aumento de calor pode ser desativado premindo  até que a definição de calor "0" seja exibida.

Desligar Aquecedores Individuais

Um aquecedor pode ser desligado de 3 formas diferentes:

- Premindo simultaneamente os botões de  e 
- Reduzindo a definição de calor para "0" premindo o botão 
- Utilizando a função de desligar temporizador para o aquecedor correspondente.

Operação simultânea dos botões de e

O aquecedor correspondente deverá ser selecionado com o Botão de Ativar/Desativar Aquecedor , a Casa Decimal do Visor do Aquecedor relacionado irá piscar. Para desligar o aquecedor,  e  deverão ser premidos simultaneamente. Um alarme irá soar e "0" irá surgir no visor de definição de calor quando for bem sucedido.

Se o temporizador estiver ativo para o aquecedor selecionado, então "0" irá surgir nos visores do temporizador e do aquecedor e o Indicador da Zona de Cozedura relacionado e a Função de Temporizador irão desligar.

Se existir calor residual para o aquecedor, isto será indicado através de um "H" no visor de definição de calor.

Redução da definição de calor para "0" operando o botão

O aquecedor poderá ainda ser desligado reduzindo a definição de calor para "0". Isto faz com que a Casa Decimal associada do aquecedor, o Indicador da Zona de Cozedura e o Visor de Temporizador relacionados ir-se-ão desligar.

Se existir calor residual para o aquecedor, isto será indicado através de um "H" no visor de definição de calor.

Utilizar a função de desligar temporizador para o aquecedor correspondente (se disponível)

Após a contagem até zero, o temporizador irá parar. O aquecedor correspondente irá exibir "0" no Visor do Aquecedor e o Visor do Temporizador irão exibir "00". O Indicador da Zona de Cozedura correspondente irá desaparecer.

Um Indicador de Seleção de Zona Dupla / Tripla atribuído irá também desaparecer se estiver ativo.

Adicionalmente, o alarme irá soar quando o temporizador parar. Premindo qualquer botão irá silenciar o temporizador.

Bloqueio de Tecla

A função de bloqueio de tecla é utilizada para definir o "modo de segurança" no eletrodoméstico e só pode ser utilizada no Modo Operativo (Modo B). A função de bloqueio está ativa se o botão de Bloqueio de Tecla  for premido durante, pelo menos, 2 segundos. Esta operação é confirmada por um alarme e o Indicador de Bloqueio de Tecla irá piscar para indicar que o aquecedor será bloqueado.

Se o aquecedor estiver bloqueado, só será possível para desligar o eletrodoméstico premindo , todos os outros botões são bloqueados e não será possível fazer quaisquer ajustes premindo os botões. Se qualquer outro botão for premido no modo de bloqueio, o alarme irá soar e o Indicador de Bloqueio de Tecla irá piscar.

Apenas a operação de desconexão é

possível premindo Ⓜ . No entanto, se o eletrodoméstico estiver desligado, não pode ser reiniciado novamente sem estar desbloqueado.

Bloqueio Infantil

A função de Bloqueio Infantil é utilizada para bloquear o eletrodoméstico num processo de vários passos complicados. O bloqueio infantil (e o desbloqueio) só está disponível no Modo S.

Primeiro, Ⓜ deverá ser premido até que soe um alarme, depois ⊕ e ⊖ devem ser premidos simultaneamente durante, pelo menos, 0,5 segundos, mas não mais do que 1 segundo. Depois disto, prima ⊕ para ativar o bloqueio infantil. Todos os quatro visores de aquecedor irão exibir "L" como confirmação.

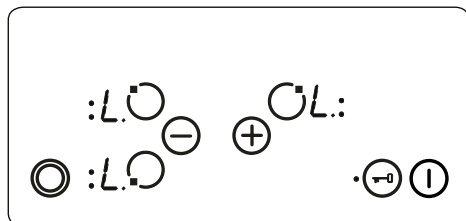

Se o temporizador de proteção de minuto continuar a funcionar, irá prosseguir até que "00" seja atingido e o temporizador irá emitir um "bip". Após a confirmação da conclusão do temporizador, o eletrodoméstico ficará totalmente bloqueado. Nenhum dos botões pode ser utilizado desde que o eletrodoméstico esteja bloqueado.

O bloqueio infantil poderá ser desbloqueado premindo Ⓜ até que soe o alarme. Depois ⊕ e ⊖ devem ser premidos simultaneamente durante, pelo menos, 0,5 segundos, seguindo-se depois ⊖ apenas. Após a confirmação de desbloqueio bem sucedido, "L" já não será exibido e a placa irá desligar.

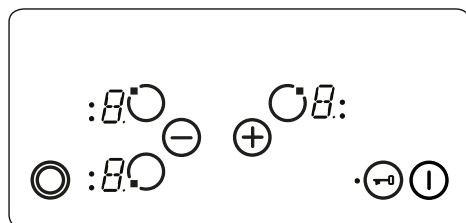

Funções de Segurança do Controle Tátil

As seguintes funções de segurança estão disponíveis para evitar operações não

intencionais.

Sensor de Corte de Segurança

A monitorização do botão é incluída para evitar que o eletrodoméstico tenha uma operação de botão indesejada. Nos casos em que um ou mais botões sejam premidos durante mais de 12 segundos, o alarme irá soar durante dez minutos para indicar uma operação incorreta, por exemplo, um objeto poderá estar colocado sobre o botão ou poderá haver uma avaria no sensor, e o eletrodoméstico irá desligar.

O interruptor de desconexão de segurança irá fazer com que a placa entre no Modo S e todos os visores de aquecedor irão piscar "F". Se não existir uma operação incorreta presente, os sinais visuais e audíveis irão desaparecer.

Se existir calor residual, "H" será exibido em todos os visores do aquecedor.

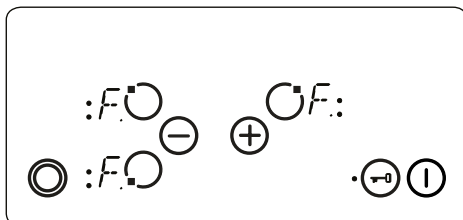

Desligar Temperatura Excessiva

Devido ao facto de os controlos estarem muito perto do aquecedor no meio da frente da placa, poderá acontecer que uma panela mal colocada não seja detetada pelo corte de segurança do sensor (não cobrindo um botão) e aquece a placa a uma temperatura muito elevada, que faz com que o vidro e os botões sejam perigosos ao toque.

Para evitar que haja danos na unidade de controlo da placa, os controlos monitorizam, de forma constante, a temperatura e a placa irá desligar automaticamente se ocorrer sobreaquecimento.

Isto será indicado pelo visor do aquecedor com a letra "t" até que a temperatura diminua.

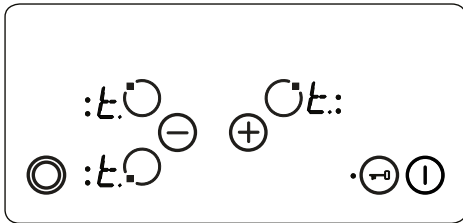

Assim que a temperatura tiver diminuído, o “t” no visor do aquecedor irá desaparecer e a unidade de controlo da placa irá voltar ao Modo S. Isto significa que o utilizador poderá reativar o eletrodoméstico premindo **(I)**.

Limitações de Tempo Operativo

A unidade de controlo da placa tem uma limitação no tempo operativo. Se a definição de calor para um aquecedor não tiver sido alterada durante um certo tempo, o aquecedor desligar-se-á automaticamente. Um “0” será exibido durante 10 segundos, no entanto, poderá ainda haver alguma calor residual presente. O limite de tempo operativo depende da definição de calor selecionado.

Após o aquecedor desligar automaticamente, tal como descrito acima, o aquecedor poderá ser utilizado e o tempo operativo máximo para esta definição de calor é aplicado.

Funções de Calor Residual

Após todos os processos de cozedura, algum calor será armazenado no vidro de vitrocerâmica chamado de calor residual. O eletrodoméstico poderá calcular aproximadamente quão quente está o vidro. Se a temperatura calculada for superior a + 60 °C, a mesma será indicada no visor de aquecedor correspondente desde que a temperatura calculada permaneça acima de + 60 °C, mesmo se o eletrodoméstico tiver sido desligado.

O indicador de calor residual tem a prioridade mais baixa e é eliminado por qualquer outro valor do visor, incluindo durante a desconexão de segurança e a exibição de um código de erro. Quando a tensão for fornecida à placa após uma interrupção elétrica, o indicador do visor de calor residual irá piscar. Se o aquecedor tiver calor residual superior a + 60 °C antes da interrupção elétrica ter ocorrido, o visor irá piscar enquanto o calor residual permanecer ou até que o aquecedor seja selecionado para outra operação de cozedura.

Dicas e Sugestões

Importante: Quando os aquecedores de cerâmica são operados em configurações de calor superiores, as áreas aquecidas poderão ser vistas a ligar e a desligar. Isto deve-se a um dispositivo de segurança que evita que o vidro sobreaqueça. Isto é normal a temperaturas elevadas, sendo que não causa danos à placa e pouco atraso nos tempos de cozinhar.

NOTA:

- Nunca manuseie a placa sem painelas na zona de cozinhar.
- Utilize apenas painelas de fundo plano com uma base de espessura suficiente.
- Certifique-se de que o fundo da panela está seco antes de a colocar na placa.
- Enquanto a zona de cozinhar estiver a funcionar, é importante assegurar que a panela está corretamente centrada em cima da zona.
- De modo a conservar energia, nunca utilize uma panela com um diâmetro diferente da placa a ser utilizada.

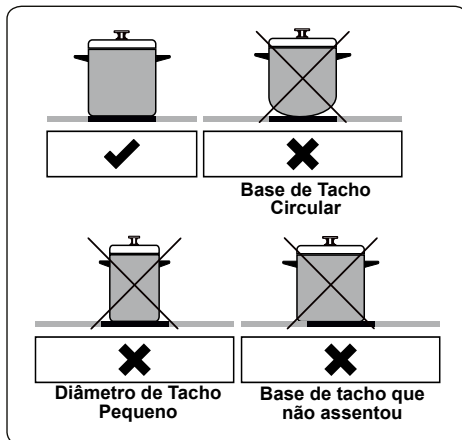

- Não utilize painelas com fundos ásperos uma vez que estas podem riscar a superfície de cerâmica de vidro.
- Se possível, coloque sempre as tampas nas painelas/tachos para evitar perda de calor.
- A temperatura das partes acessíveis poderá ficar alta enquanto o eletrodoméstico está a funcionar.

Mantenha as crianças e animais bem longe da placa durante a utilização e até que a mesma tenha arrefecido na totalidade após a utilização.

- Se notar uma racha na bancada, deverá ser desligada imediatamente e substituída por pessoal de serviço autorizado.

5. LIMPEZA E MANUTENÇÃO

5.1. LIMPEZA

 **NOTA:** Desligue o eletrodoméstico e deixe que o mesmo arrefeça antes de realizar a limpeza.

Instruções Gerais

- Verifique se os materiais de limpeza são os adequados e recomendados pelo fabricante antes de os utilizar no seu eletrodoméstico.
- Utilize detergentes em creme ou líquidos que não contenham partículas. Não utilize cremes cáusticos (corrosivos), pós de limpeza abrasivos, palha de aço ou ferramentas rígidas uma vez que estas podem danificar as superfícies do fogão.

 Não utilize detergentes que contenham partículas uma vez que estas poderão arranhar o vidro, as partes esmaltadas e/ou pintadas do seu eletrodoméstico.

- Se houver derrame de quaisquer líquidos, limpe-os imediatamente para evitar que as partes fiquem danificadas.

 Não utilize detergentes de vapor para limpar qualquer parte do eletrodoméstico.

Limpeza do Vidro de Cerâmica

O vidro de cerâmica consegue aguentar utensílios pesados, mas poder-se-á partir se for atingido com um objeto afiado.

 **NOTA:** Bancadas de Cerâmica - se a superfície estiver rachada, para evitar a possibilidade de um choque elétrico, desligue o eletrodoméstico e chame a manutenção.

- Utilize um detergente líquido ou em creme para limpar o vidro de vitrocerâmica. Depois, enxague e seque-

as adequadamente com um pano seco.

 Não utilize materiais de limpeza indicados para aço uma vez que podem danificar o vidro.

- Substâncias com baixo ponto de fusão utilizadas na base ou no revestimento de utensílios de cozinha podem danificar a placa vitrocerâmica. Se tiver caído plástico, folha de alumínio ou alimentos açucarados sobre a placa vitrocerâmica quente, raspe a superfície quente o mais rapidamente possível e de forma segura. Se derreterem, estas substâncias podem danificar a placa vitrocerâmica. Se possível, aplique previamente uma camada de um agente protetor apropriado quando cozinhar alimentos com alto teor de açúcar, tal como compota.
- O pó na superfície deverá ser limpo com um pano molhado.
- Quaisquer alterações na cor do vidro de cerâmica não irão afetar a estrutura ou a durabilidade da cerâmica e não se devem a qualquer alteração no material.

As alterações de cor no vidro de cerâmica poderão ocorrer devido a inúmeras razões:

1. Comida derramada que não foi limpa da superfície.
2. Utilização de pratos incorretos na chapa irão corroer a superfície.
3. Utilizar os materiais de limpeza errados.

Limpar as Partes em Aço Inoxidável (se disponíveis)

- Limpe as partes em aço inoxidável do seu eletrodoméstico com regularidade.
- Limpe as partes em aço inoxidável com um pano suave embebido em água. Depois, seque-as adequadamente com um pano seco.

 Não limpe as partes em aço inoxidável enquanto ainda estão quentes da cozedura.

 Não deixe vinagre, café, leite, sal, água, limão ou sumo de tomate em cima do aço inoxidável durante um longo período de tempo.

6. RESOLUÇÃO DE PROBLEMAS E TRASPORTE

6.1. RESOLUÇÃO DE PROBLEMAS



Se ainda assim tiver um problema com o seu eletrodoméstico, após a verificação destes passos de resolução de problemas básicos, por favor, entre em contacto com a pessoa de serviço autorizada ou com um técnico qualificado.

Problema	Causa Possível	Solução
O visor do cartão de controlo da placa está preto. A placa ou as zonas de cozinhar não podem ser ligadas.	Não existe alimentação elétrica.	Verifique o fusível caseiro para o eletrodoméstico. Verifique se existe um corte de energia experimentando outros eletrodomésticos eletrónicos.
A placa desliga enquanto está a ser utilizada e um "F" pisca em cada visor.	Os controlos estão húmidos ou há algum objeto em cima deles.	Seque os controlos ou remova o objeto.
A placa desliga enquanto está a ser utilizada.	Uma das zonas de cozinhar esteve ligada demasiado tempo.	Pode utilizar a zona de cozinhar novamente ligando-a de novo.
Os controlos da placa não estão a funcionar e o LED de bloqueio infantil está aceso.	O bloqueio infantil está ativo.	Desligue o bloqueio infantil.

6.2. TRANSPORTE

Se necessitar de transportar o produto, utilize a embalagem do produto original e transporte-o utilizando a caixa original. Siga os sinais de transporte indicados na embalagem. Ponha fita-cola em todas as partes independentes do produto para evitar danos no produto durante o transporte.





Se não tiver a embalagem original, prepare uma caixa de transporte para que o eletrodoméstico, especialmente as superfícies exteriores do produto, fique protegido contra ameaças externas

Thank you for choosing this product.

This User Manual contains important safety information and instructions on the operation and maintenance of your appliance.

Please take the time to read this User Manual before using your appliance and keep this book for future reference.

Stone, glass and ceramic pans are not suitable to use on a ceramic hob because they do not conduct heat well.

Icon	Type	Meaning
	WARNING	Serious injury or death risk
	RISK OF ELECTRIC SHOCK	Dangerous voltage risk
	FIRE	Warning; Risk of fire / flammable materials
	CAUTION	Injury or property damage risk
	IMPORTANT / NOTE	Operating the system correctly

CONTENTS

1.SAFETY INSTRUCTIONS.....	4
1.1 General Safety Warnings	4
1.2 Installation Warnings	6
1.3 During Use	7
1.4 During Cleaning and Maintenance	7
2.INSTALLATION AND PREPARATION FOR USE.....	9
2.1 Installation of the Hob.....	9
2.2 Electrical Connection and Safety.....	11
3.PRODUCT FEATURES	12
4.USE OF PRODUCT	13
4.1 Control of Hob	13
5.CLEANING AND MAINTENANCE.....	16
5.1 Cleaning	16
6.TROUBLESHOOTING&TRANSPORT	18
6.1 Troubleshooting.....	18
6.2 Transport	18



1. SAFETY INSTRUCTIONS

- Carefully read all instructions before using your appliance and keep them in a convenient place for reference when necessary.
- This manual has been prepared for more than one model therefore your appliance may not have some of the features described within. For this reason, it is important to pay particular attention to any figures whilst reading the operating manual.

1.1 GENERAL SAFETY WARNINGS

- This appliance can be used by children aged from 8 years and above and by persons with reduced physical, sensory or mental capabilities or lack of experience and knowledge if they have been given supervision or instruction concerning use of the appliance in a safe way and understand the hazards involved. Children should not play with the appliance. Cleaning and user maintenance should not be made by children without supervision.

 **WARNING:** The appliance and its accessible parts become hot during use. Care should be taken to avoid touching heating elements. Keep children less than 8 years of age away unless they are continually supervised.

  **WARNING:** Unattended cooking on a hob with fat or oil can be dangerous and may result in fire. NEVER try to extinguish such a fire with water, but switch off the appliance and cover the flame with a lid or a fire blanket.

 **CAUTION:** The cooking process has to be supervised. A short term cooking process has to be supervised continuously

 **WARNING:** Danger of fire: Do not store items on the cooking surfaces.

 **WARNING:** If the surface is cracked, switch off the appliance to avoid the possibility of electric shock.

- For models which incorporate a hob lid, clean any spillages off the lid before use and allow the cooker to cool before closing the lid.
- Do not operate the appliance by means of an external timer or separate remote-control system.
- Do not use harsh abrasive cleaners or scouring pads to clean oven surfaces. They can scratch the surfaces which may result in shattering of the door glass or damage to surfaces.
- Do not use steam cleaners for cleaning the appliance.
- Your appliance is produced in accordance with all applicable local and international standards and regulations.
- Maintenance and repair work should only be carried out by authorised service technicians. Installation and repair work that is carried out by unauthorised technicians may be dangerous. Do not alter or modify the specifications of the appliance in any way. Inappropriate hob guards can cause accidents.
- Before connecting your appliance, make sure that the local distribution conditions (nature of the gas and gas pressure or electricity voltage and frequency) and the specifications of the appliance are compatible. The specifications for this appliance are stated on the label.

 **CAUTION:** This appliance is designed only for cooking food and is intended for indoor domestic household use only. It should not be used for any

other purpose or in any other application, such as for non-domestic use, in a commercial environment or for heating a room.

- All possible measures have been taken to ensure your safety. Since the glass may break, care should be taken when cleaning to avoid scratching. Avoid hitting or knocking the glass with accessories.
- Make sure that the supply cord is not trapped or damaged during installation. If the supply cord is damaged, it must be replaced by the manufacturer, its service agent or similarly qualified persons in order to prevent a hazard.
- Please keep children and animals away from this appliance.

1.2 INSTALLATION WARNINGS

- Do not operate the appliance before it is fully installed.
- The appliance must be installed by an authorised technician. The manufacturer is not responsible for any damage that might be caused by defective placement and installation by unauthorised people.
- When the appliance is unpacked, make sure that it has not been damaged during transportation. In the case of a defect do not use the appliance and contact a qualified service agent immediately. The materials used for packaging (nylon, staplers, Styrofoam, etc.) may be harmful to children and they should be collected and removed immediately.
- Protect your appliance from the atmosphere. Do not expose it to sun, rain, snow, dust or excessive humidity.
- Materials around the appliance (i.e. cabinets) must be able to withstand a minimum temperature of

100°C.

- The temperature of the bottom surface of the hob may rise during operation, therefore a board must be installed underneath the product.

1.3 DURING USE

- Do not put flammable or combustible materials in or near the appliance while it is operating.



Do not leave the cooker unattended when cooking with solid or liquid oils. They may catch fire under extreme heating conditions. Never pour water on to flames that are caused by oil, instead switch the cooker off and cover the pan with its lid or a fire blanket.

- Always position pans over the centre of the cooking zone, and turn the handles to a safe position so they cannot be knocked or grabbed.
- If the product will not be used for a long period of time, turn the main control switch off.
- Make sure the appliance control knobs are always in the “0” (stop) position when the appliance is not in use.

1.4 DURING CLEANING AND MAINTENANCE

- Make sure that your appliance is turned off at the mains before carrying out any cleaning or maintenance operations.
- Do not remove the control knobs to clean the control panel.
- To maintain the efficiency and safety of your appliance, we recommend you always use original spare parts and to call our authorised service agents when needed.

CE Declaration of conformity

CE We declare that our products meet the applicable European Directives, Decisions and Regulations and the requirements listed in the standards referenced.

This appliance has been designed to be used only for home cooking. Any other use (such as heating a room) is improper and dangerous.

 The operating instructions apply to several models. You may notice differences between these instructions and your model.

Disposal of your old machine

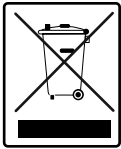

This symbol on the product or on its packaging indicates that this product should not be treated as household waste. Instead it should be handed over to the applicable collection point for the recycling of electrical and electronic equipment. By ensuring this product is disposed of correctly, you will help prevent potential negative consequences for the environment and human health, which could otherwise be caused by inappropriate waste handling of this product. For more detailed information about recycling of this product, please contact your local city office, your household waste disposal service or the retailer who you purchased this product from.

2. INSTALLATION AND PREPARATION FOR USE

WARNING : This appliance must be installed by an authorised service person or qualified technician, according to the instructions in this guide and in compliance with the current local regulations.

- Incorrect installation may cause harm and damage, for which the manufacturer accepts no responsibility and the warranty will not be valid.
- Prior to installation, ensure that the local distribution conditions (electricity voltage and frequency and/or nature of the gas and gas pressure) and the adjustments of the appliance are compatible. The adjustment conditions for this appliance are stated on the label.
- The laws, ordinances, directives and standards in force in the country of use are to be followed (safety regulations, proper recycling in accordance with the regulations, etc.).

Instructions for the Installer

General instructions

- After removing the packaging material from the appliance and its accessories, ensure that the appliance is not damaged. If you suspect any damage, do not use it and contact an authorised service person or qualified technician immediately.
- Make sure that there are no flammable or combustible materials in the close vicinity, such as curtains, oil, cloth etc. which may catch fire.
- The worktop and furniture surrounding the appliance must be made of materials resistant to temperatures above 100°C.
- If a cooker hood or cupboard is to be installed above the appliance, the safety distance between cooktop and any cupboard/cooker hood should be as shown below.

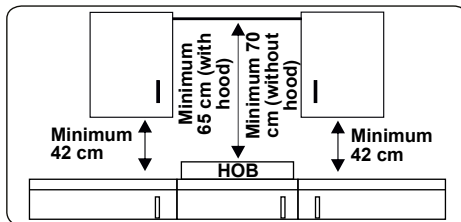

- The appliance should not be installed directly above a dishwasher, fridge, freezer, washing machine or clothes dryer.
- If the base of the appliance is accessible by hand, a barrier made from a suitable material must be fitted below the base of the appliance, ensuring that there is no access to the base of the appliance.

2.1 INSTALLATION OF THE HOB

The appliance is supplied with an installation kit including adhesive sealing material, fixing brackets and screws.

- Cut the aperture dimensions as indicated in the figure. Locate the aperture on the worktop so that, after the hob is installed, the following requirements are followed.

B (mm)	590	min. A (mm)	50
T (mm)	520	min. C (mm)	50
H (mm)	41-47.5	min. E (mm)	500
C1 (mm)	560	min. F (mm)	10
C2 (mm)	490	G (mm)	20
D (mm)	50	I (mm)	25
J (mm)	5		

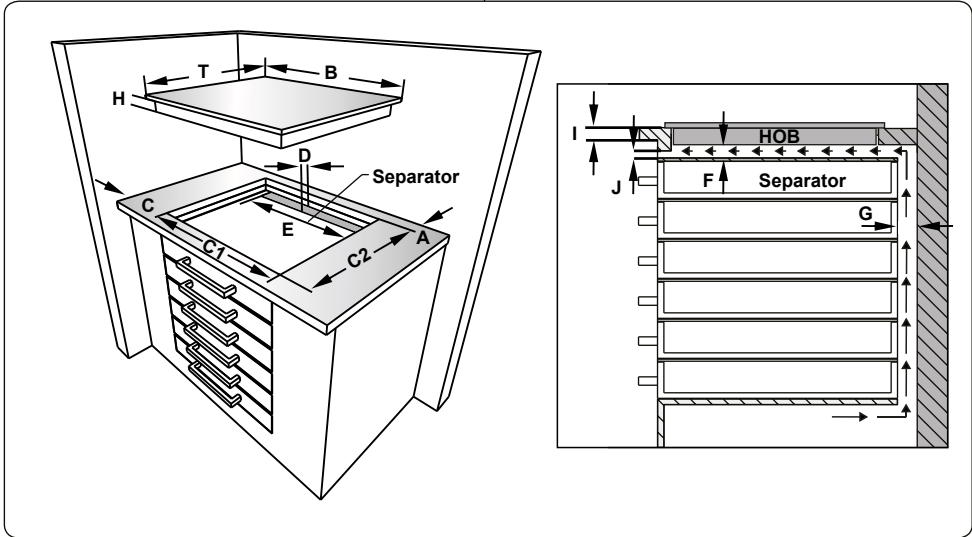
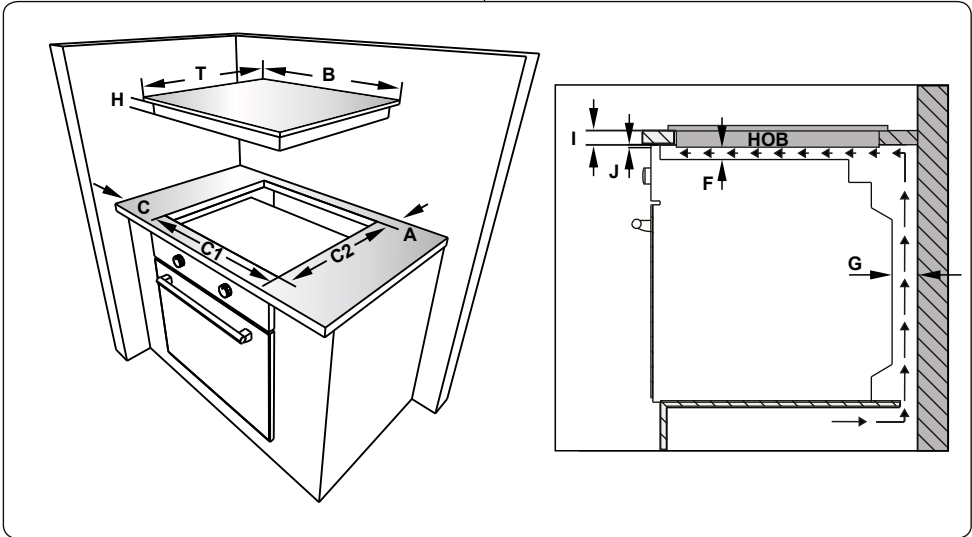

- Apply the supplied one-sided self-adhesive sealing tape all the way around the lower edge of the cooktop. Do not stretch the tape.

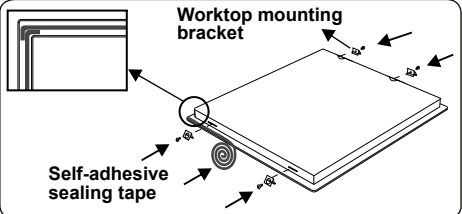

- Screw the 4 worktop mounting brackets on to the side walls of the appliance.

- Insert the appliance into the aperture.

2.2 ELECTRICAL CONNECTION AND SAFETY

⚠ WARNING: The electrical connection of this appliance should be carried out by an authorised service person or qualified electrician, according to the instructions in this guide and in compliance with the current local regulations.

⚠ WARNING: THE APPLIANCE MUST BE EARTHED.

- Before connecting the appliance to the power supply, the voltage rating of the appliance (stamped on the appliance identification plate) must be checked for correspondence to the available mains supply voltage, and the mains electric wiring should be capable of handling the appliance's power rating (also indicated on the identification plate).
- During installation, please ensure that isolated cables are used. An incorrect connection could damage your appliance. If the mains cable is damaged and needs to be replaced this should be done by a qualified person.
- Do not use adaptors, multiple sockets and/or extension leads.
- The supply cord should be kept away from hot parts of the appliance and must not be bent or compressed. Otherwise the cord may be damaged, causing a short circuit.
- If the appliance is not connected to the mains with a plug, a all-pole disconnecter switch (with at least 3 mm contact spacing) must be used in order to meet the safety regulations.
- The fused switch must be easily accessible once the appliance has been installed.
- Ensure all connections are adequately tightened.
- Fix the supply cable in the cable clamp and then close the cover.
- The terminal box connection is placed on the terminal box.

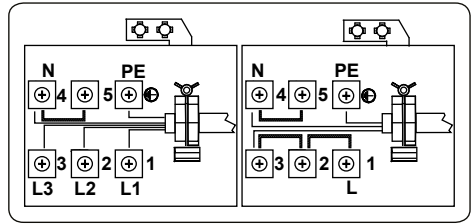

3. PRODUCT FEATURES



Important: Specifications for the product vary and the appearance of your appliance may differ from that shown in the figures below.

List of Components

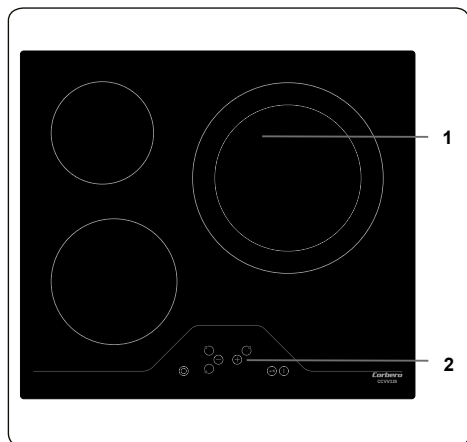

1. Ceramic Heater

2. Control Panel

4. USE OF PRODUCT

4.1 CONTROL OF HOB

The appliance is operated by pressing buttons, confirmed by displays and audible sounds.

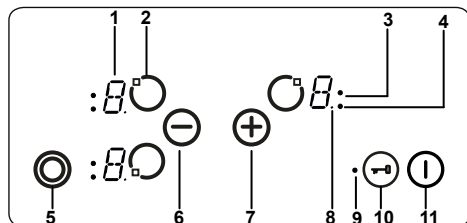

- 1- Heater display
- 2- Activate/Deactivate heater
- 3- Triple zone indicator
- 4- Dual zone indicator
- 5- Dual/triple zone selection
- 6- Heat setting decrease
- 7- Heat setting increase
- 8- Decimal point
- 9- Key lock indicator
- 10- Key lock
- 11- On/Off

Mode Descriptions		
Stand-By-Mode	S-Mode	Mains supply is applied to the hob control and all heater displays are off or a residual heat display is active.
Operating-Mode	B-Mode	At least one heater display shows a heat setting between '0' and '9'.
Lock Mode	VR-Mode	The hob control is locked.

Switching the Appliance On and Off

If the appliance is in Stand-By mode, it is put in Operating mode by pressing the On/Off button ⑪ for at least 1 second. A buzzer will sound to indicate the successful operation.

A "0" will appear on all heater displays and all decimal points corresponding to the heaters will flash (1 second on, 1 second off).

If there is no operation within 10 seconds, the display on all heaters will switch off.

If the displays do switch off, the heater will be sent into Stand-By mode.

If ① is pressed for more than 2 seconds (in Operating mode), the appliance will switch off and will enter S-Mode again. The appliance can be switched off by pressing ① at any time; even if other buttons are pressed simultaneously.

If there is any residual heat from a heater, this will be indicated in the corresponding Heater Display with a "H".

Selecting a Heater

If a single heater is chosen with the corresponding Activate/Deactivate Heater Button ②, the decimal point of the Heater Display will flash. For the selected heater, the heat level can be set between 1 and 9 by pressing the Heat Setting Buttons ⑥ or ⑦.

The buttons must be pressed within 3 seconds of selecting a heater, otherwise the heater selection will be erased and the heat setting decimal point will disappear. If there is no further operation within 10 seconds, the heater will revert back to S-Mode.

The heat setting can always be changed by pressing ⑥ or ⑦. The available settings are between 1 and 9.

Each button operation or each display change is accompanied by a buzzer sound.

Switching On the Dual and Triple Zones

Switching on the Dual Zone

The Dual Zone can be activated by pressing ⑤, after a heater and its corresponding desired heat level (between 1 and 9) is selected. This is confirmed by a buzzer sound. At the same time, the corresponding Dual Zone Indicator will illuminate. To deactivate the Dual Zone, press ⑤ again.

Switching on the Triple Zone (if available)

Similar to activating the Dual Zone, a triple zone can only be switched on if the basic zone of a heater has been selected and its corresponding heat level, between 1 and 9, has been set. This will be indicated by the illumination of the heater's corresponding decimal point.

If ⑤ is pressed, the signal will sound and the Dual Zone Indicator will illuminate. If ⑤ is pressed a second time, another buzzer will sound to indicate the activation of the Triple Zone. The Triple Zone Indicator will illuminate to confirm this.

Pressing ⑤ again will switch off the Triple Zone of the heater. Each operation causes

a status change of the Dual and Triple zones in the following manner: dual zone on/off, triple zone on, all extended zones off, dual zone on/off, triple zone on, all zones off, and so on.

Set Cooking Level with and without Heat Boost

All heaters are equipped with the heat boost function.

If the heat boost is required, set the heat from the current level to level 9 by pressing the \ominus button only. Once level 9 has been reached, press \oplus to activate the heat boost. The display will flash "A" alternating with the heat setting value "9" to show the heat boost is active.

If the heat boost is active, the heater will operate with maximum power for a period of time dependent on the heat setting selected before the heat boost was activated.

Once the heat boost time has ended, only the heat setting will be indicated on the heater display.

The heat boost can be deactivated by pressing \ominus until the heat setting "0" is displayed.

Switching Off Individual Heaters

A heater can be turned off in 3 different ways:

- Simultaneous pressing of \oplus and \ominus buttons
- Reduction of the heat setting to "0" by pressing the \ominus button
- Use of the timer switch-off function for the corresponding heater.

Simultaneous operation of \oplus and \ominus buttons

The corresponding heater must be chosen with the Activate/Deactivate Heater Button \odot , the Decimal Point of the related Heater Display will then flash. To switch off the heater, \oplus and \ominus must be pressed simultaneously. A buzzer will sound and "0" will appear in the heat setting display when this is successful.

If the timer is active for the selected heater, then "0" will appear in the heater and timer displays, and the related Cooking Zone Indicator and the Timer Function will both switch off.

If there is any residual heat for the heater, this will be indicated by a "H" in the heat setting display.

Reduction of the heat setting to "0" by

operating \ominus button

The heater can also be switched off by reducing the heat setting to "0". This causes the associated Decimal Point of the heater, the related Cooking Zone Indicator and the Timer Display to all switch off, also.

If there is any residual heat for the heater, this will be indicated by a "H" in the heat setting display.

Use of timer switch-off function for corresponding heater (if available)

After counting down to zero, the timer will stop. The corresponding heater will show "0" in the Heater Display and the Timer Display will show "00". The corresponding Cooking Zone Indicator will disappear.

An assigned Dual/Triple Zone Selection Indicator will also disappear if it is active.

Additionally, the buzzer will sound when the timer stops. Pressing any button will silence the timer.

Key Lock

The key lock function is used to set 'safe mode' on the appliance and can only be used in Operating Mode (B-Mode). The lock function becomes active when the key Lock button \odot is pressed for at least 2 seconds. This operation is acknowledged by a buzzer and the Key Lock Indicator will flash to indicate the heater is locked.

If the heater is locked, it will only be possible to switch the appliance off by pressing \odot , all other buttons are blocked and it will not be possible to make any adjustments by pressing the buttons. If any other button is pressed in the lock mode, the buzzer will sound and the Key Lock Indicator will flash.

Only the switch-off operation by pressing \odot is possible. However, if the appliance is switched off, it can not be restarted again without being unlocked.



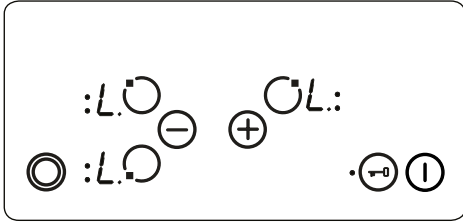

Child Lock

The child lock function is used to lock the appliance in a complicated multi-step process. Child lock (and unlocking) is only available in the S-Mode.

First, \odot must be pressed until the buzzer sounds, then \oplus and \ominus must be pressed simultaneously for at least 0.5 seconds, but no longer than 1 second. Following this, press \oplus to activate the child lock. All four heater displays will show "L" as confirmation.



If the minute minder timer is still running, it will proceed until “00” is reached and the timer will beep. After confirmation of timer completion, the appliance will be fully locked. None of the buttons can be used as long as the appliance is locked.

Child lock can be deactivated by pressing  until the buzzer sounds. Then  and  must be pressed simultaneously for at least 0.5 seconds, followed by pressing  only. As confirmation for successful unlocking, “L” will no longer be displayed.

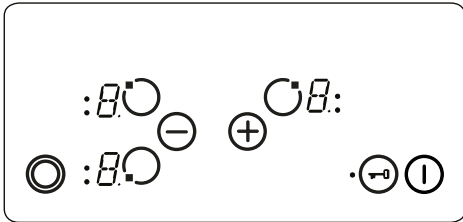

Touch Control Safety Functions

The following safety functions are available to avoid unintended operations.

Sensor Safety Cut-Off

Button monitoring is included to prevent the appliance from unwanted button operation. In cases where one or more buttons are pressed for longer than 12 seconds, the buzzer will sound for ten minutes to indicate an incorrect operation, for example, an object may be placed on a button, or there could be a sensor failure, and the appliance will switch off.

The safety switch-off will cause the hob to go into S-mode and all heater displays will flash “F”. If there is no incorrect operation present, both the visual and audible signals will disappear.

If residual heat is present, “H” will be displayed on all other heater displays.

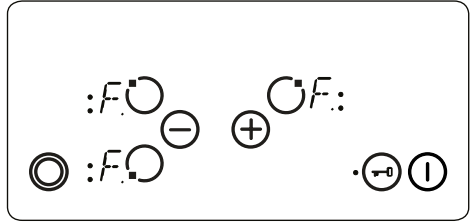



Over Temperature Switch-Off

Due to the controls being very close to the heater in the middle of the front of the hob, it can occur that an incorrectly placed pot is not sensed by the sensor safety cut off (not covering a button) and heats up the hob to a very high temperature, which makes the glass and the buttons dangerous to touch.

To prevent the hob control unit from damage, the controls constantly monitor the temperature and the hob will automatically switch off if overheating occurs.

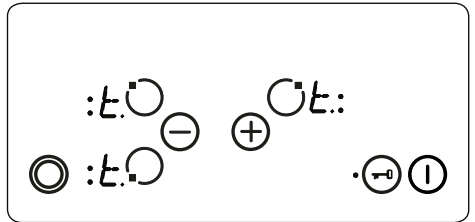
This will be indicated by the heater displays with the letter “t” time until the temperature decreases.



Once the temperature has dropped, the “t” in the heater display will disappear and the hob control unit will revert back into S-Mode. This means that the user can reactivate the appliance by pressing .

Operating Time Limitations

The hob control unit has a limitation on the operating time. If the heat setting for a heater has not been changed for a certain time, the heater will switch off automatically. A “0” will be displayed for 10 seconds, however there may be some residual heat present. The limit of the operating time depends on the selected heat setting.

After a heater automatically switches off, as described above, the heater can be used and the maximum operating time for this heat setting is applied.

Residual Heat Functions

After all cooking processes, some heat

will be stored in the vitroceramic glass called residual heat. The appliance can calculate roughly how hot this glass is. If the calculated temperature is higher than + 60 ° C, then this will be indicated in the corresponding heater display for as long as the calculated temperature remains above + 60 ° C, even after the appliance has been switched off.

The residual heat indicator has the lowest priority and is overwritten by every other display value, including during safety switch-off and the displaying of an error code. When voltage is supplied to the hob after a power interruption, the residual heat display indicator will flash. If a heater had a residual heat of greater than + 60 ° C before the power interruption occurred, the display will flash while the residual heat remains or until the heater is selected for another cooking operation.

Hints and Tips

Important: When ceramic heaters are operated in higher heat settings, the heated areas may be seen switching on and off. This is due to a safety device, which prevents the glass from overheating. This is normal at high temperatures, causing no damage to the hob and little delay in cooking times.

WARNING:

- Never operate the hob without pans on the cooking zone.
- Use only flat saucepans with a sufficiently thick base.
- Make sure the bottom of the pan is dry before placing it on the hob.
- While the cooking zone is in operation, it is important to ensure that the pan is centred correctly above the zone.
- In order to conserve energy, never use a pan with a different diameter to the hotplate being used.

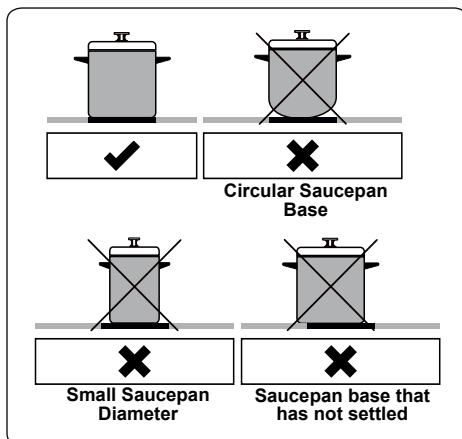

- Do not use saucepans with rough bottoms since these can scratch the glass ceramic surface.
- If possible, always place lids on the pans to avoid heat loss.
- The temperature of accessible parts may become high while the appliance is operating. Keep children and animals well away from the hob during operation and until it has fully cooled after operation.
- If you notice a crack on the cooktop, it must be switched off immediately and replaced by authorised service personnel.

5. CLEANING AND MAINTENANCE

5.1 CLEANING

WARNING: Switch off the appliance and allow it to cool before cleaning is to be carried out.

General Instructions

- Check whether the cleaning materials are appropriate and recommended by the manufacturer before use on your appliance.
- Use cream cleaners or liquid cleaners which do not contain particles. Do not use caustic (corrosive) creams, abrasive cleaning powders, rough wire wool or hard tools as they may damage the cooker surfaces.

 Do not use cleaners that contain particles, as they may scratch the glass, enamelled and/or painted parts of your appliance.

- Should any liquids overflow, clean them immediately to avoid parts becoming damaged.

 Do not use steam cleaners for cleaning any part of the appliance.

Cleaning the Ceramic Glass

Ceramic glass can hold heavy utensils but may be broken if it is hit with a sharp object.

 **WARNING** : Ceramic Cooktops - if the surface is cracked, to avoid the possibility of an electric shock, switch off the appliance and call for service.

- Use a cream or liquid cleaner to clean the vitroceramic glass. Then, rinse and dry them thoroughly with a dry cloth.

 Do not use cleaning materials meant for steel as they may damage the glass.

- If substances with a low melting point are used in the cookware's base or coatings, they can damage the glass-ceramic cooktop. If plastic, tin foil, sugar or sugary foods have fallen on the hot glass-ceramic cooktop, please scrape it off the hot surface as quickly and as safely as possible. If these substances melt, they can damage the glass-ceramic cooktop. When you cook very sugary items like jam, apply a layer of a suitable protective agent beforehand if it is possible.
- Dust on the surface must be cleaned with a wet cloth.
- Any changes in colour to the ceramic glass will not affect the structure or durability of the ceramic and is not due to a change in the material.

Colour changes to the ceramic glass may be for a number of reasons:

1. Spilt food has not been cleaned off the surface.
2. Using incorrect dishes on the hob will erode the surface.
3. Using the wrong cleaning materials.

Cleaning the Stainless Steel Parts (if available)

- Clean the stainless steel parts of your appliance on a regular basis.

- Wipe the stainless steel parts with a soft cloth soaked in only water. Then, dry them thoroughly with a dry cloth.

 Do not clean the stainless steel parts while they are still hot from cooking.

 Do not leave vinegar, coffee, milk, salt, water, lemon or tomato juice on the stainless steel for a long time.

6. TROUBLESHOOTING&TRANSPORT

6.1 TROUBLESHOOTING



If you still have a problem with your appliance after checking these basic troubleshooting steps, please contact an authorised service person or qualified technician.

Problem	Possible Cause	Solution
Hob control card's display is blacked out. The hob or cooking zones cannot be switched on.	There is no power supply.	Check the household fuse for the appliance. Check whether there is a power cut by trying other electronic appliances.
The hob switches off while it is in use and an 'F' flashes on each display.	The controls are damp or an object is resting on them.	Dry the controls or remove the object.
The hob switches off while it is use.	One of the cooking zones has been on for too long.	You can use the cooking zone again by switching it back on.
The hob controls are not working and the child lock LED is on.	The child lock is active.	Switch off the child lock.

6.2 TRANSPORT

If you need to transport the product, use the original product packaging and carry it using its original case. Follow the transport signs on the packaging. Tape all independent parts to the product to prevent damaging the product during transport.

If you do not have the original packaging, prepare a carriage box so that the appliance, especially the external surfaces of the product, is protected against external threats.

Corberó

Servicio Asistencia Técnica

Atención al cliente: 902 107 122

CERTIFICADO DE GARANTIA

Imprescindible la presentación de la factura de compra acompañada del presente certificado de garantía

RIESGOS CUBIERTOS

Este aparato está garantizado contra cualquier defecto de funcionamiento, siempre que se **destine a uso doméstico**, procediéndose a su reparación dentro del plazo de garantía y sólo por la red de SAT Autorizados.

EXCEPCIONES DE LA GARANTIA

- A.- Que la fecha del certificado no coincida con la fecha de venta de la factura original.
- B.- **Averías producidas por golpe, por caída** o cualquier otra causa de fuerza mayor.
- C.- Si el aparato ha sido manipulado por personal no autorizado.
- D.- Las averías producidas o derivadas como consecuencia de un uso inadecuado, por defectos de instalación, o por introducir modificaciones en el aparato que alteren su funcionamiento.
- E.- Puestas en marcha, mantenimiento, limpiezas, componentes sujetos a desgaste, lámparas, piezas estéticas, oxidaciones, plásticos, carcasas y gomas.
- F.- Cualquier parte de cristal del producto que no presente rotura a la recepción del mismo, quedara exento de toda garantía.

“ESTAS EXCEPCIONES ANULAN LA GARANTIA, SIENDO LA REPARACIÓN CON CARGO AL CLIENTE”

PERIODO AMPARADO EN APARATOS SEGÚN LEY DE GARANTIAS EN LA VENTA DE BIENES DE CONSUMO Ley 23/2/2003, de 10 de julio

52306703