

COLMAR 3

Massive Konstruktion aus hochwertiger Douglasie



Pavillon
COLMAR 3
480 x 416 cm

Gestaltungsbeispiel

- Farblich unbehandelt
- Pfosten 12 x 12 cm
- Inklusive Aufschraubstützen
- 20 mm Dachschalung



PAVILLON COLMAR 3 480 x 416 cm

Datenblatt / Baubeschreibung

Material	Douglasie
Farbbehandlung	Unbehandelt
Pfostenstärke	12 x 12 cm
Aufstellbreite	480 cm
Aufstelltiefe	416 cm
Grundfläche	15,34 m ²
Umbauter Raum	40,18 m ³
Breite Sockelmaß	393 cm
Tiefe Sockelmaß	340 cm
Durchfahrtshöhe vorne	208 cm
Durchfahrtshöhe hinten	208 cm
Durchfahrtsbreite	180 cm
Firsthöhe	316 cm
Traufenhöhe	208 cm
Schneelast	1,00 kN/m ²
Windlast	0,95 kN/m ²
Dachform	Spitzdach
Dachfläche	16,92 m ²
Dachneigung	25 °
Dacheindeckung	Dachschalung

Schindelbedarf á 2m²	15 Pakete
Dachstärke	20 mm
Wasserablauf	zur Seite
Pfostenabstand Tiefe	180 cm
Pfostenanzahl	6
Oberfläche Holz	69,86 m ²
Im Lieferumfang enthalten	Aufschraubstützen, Montagematerial, Aufbauanleitung
Anzahl Packstücke	1
Verpackungsgewicht gesamt	657 kg
Verpackungsmaße	Paket 1: 120 cm x 310 cm x 70 cm 657,0 kg
Artikelnummer	371129-00-31
EAN-Nummer	4018211371129
Garantie	5 Jahre gemäß unseren Garantiebedingungen

COLMAR 3
480 x 416 cm

Ansicht
vorne

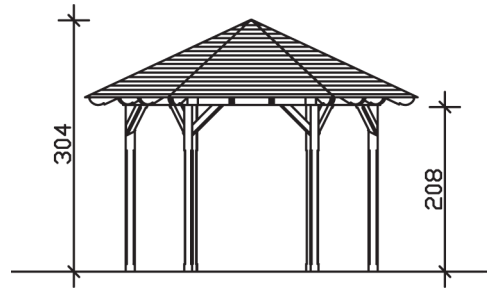

Schnitt

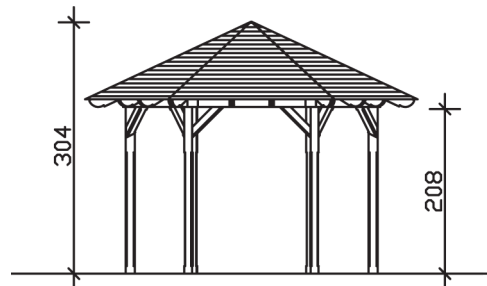

Grundriss

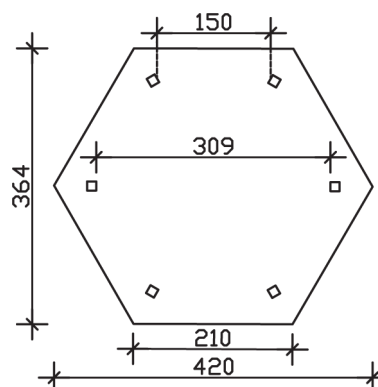

COLMAR 3

480 x 416 cm

Schnitte und Ansichten Maßstab 1:100