

Spice

Robert Bosch GmbH
Power Tools Division
70764 Leinfelden-Echterdingen
GERMANY

www.bosch-pt.com

1 609 92A 10J (2014.12) PS / 181 **EURO**



1 609 92A 10J



BOSCH

de	Originalbetriebsanleitung	ru	Оригинальное руководство по эксплуатации
en	Original instructions	uk	Оригінальна інструкція з експлуатації
fr	Notice originale		
es	Manual original	kk	Пайдалану нұсқаулығының түпнұсқасы
pt	Manual original	ro	Instrucțiuni originale
it	Istruzioni originali	bg	Оригинална инструкция
nl	Oorspronkelijke gebruiksaanwijzing	mk	Оригинално упатство за работа
da	Original brugsanvisning	sr	Originalno uputstvo za rad
sv	Bruksanvisning i original	sl	Izvirna navodila
no	Original driftsinstruks	hr	Originalne upute za rad
fi	Alkuperäiset ohjeet	et	Algupärane kasutusjuhend
el	Πρωτότυπο οδηγιών χρήσης	lv	Instrukcijas oriģinālvalodā
tr	Orijinal işletme talimatı	lt	Originali instrukcija
pl	Instrukcja oryginalna	ar	التشغيل الأصلية
cs	Původní návod k používání		تعليمات
sk	Pôvodný návod na použitie		
hu	Eredeti használati utasítás		



**2 |**

Deutsch	Seite	9
English	Page	15
Français	Page	22
Español	Página	28
Português	Página	34
Italiano	Pagina	40
Nederlands	Pagina	45
Dansk	Side	51
Svenska	Sida	56
Norsk	Side	61
Suomi	Sivu	66
Ελληνικά	Σελίδα	71
Türkçe	Sayfa	77
Polski	Strona	84
Česky	Strana	90



Slovensky	Strana	95
Magyar	Oldal	101
Русский	Страница	106
Українська	Сторінка	113
Қазақша	Бет	119
Română	Pagina	125
Български	Страница	131
Македонски	Страна	137
Srpski	Strana	143
Slovensko	Stran	148
Hrvatski	Stranica	153
Eesti	Lehekülg	158
Latviešu	Lappuse	163
Lietuviškai	Puslapis	169
عربي	صفحة	180

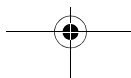
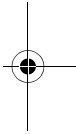
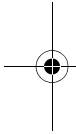

4 |

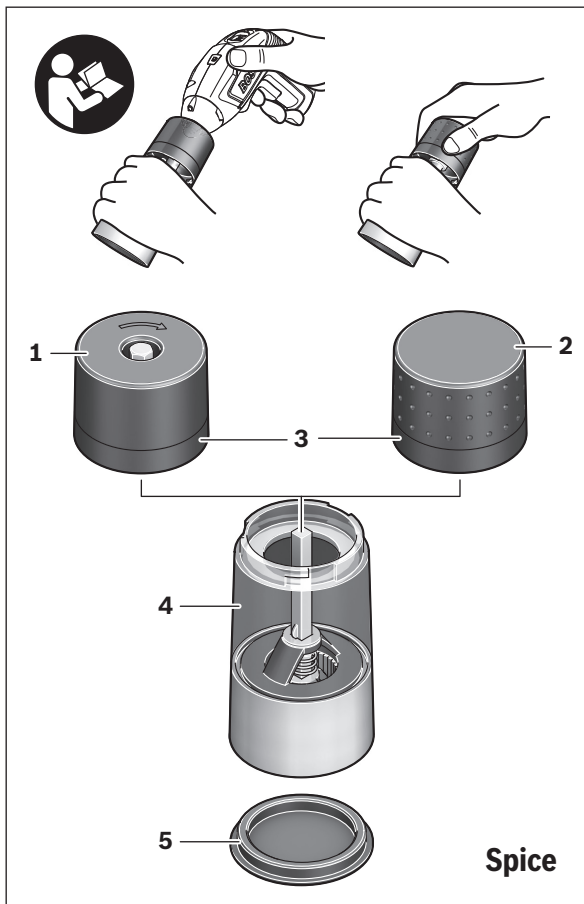

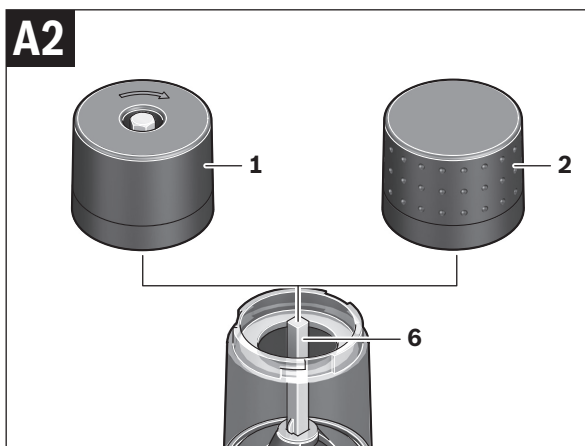
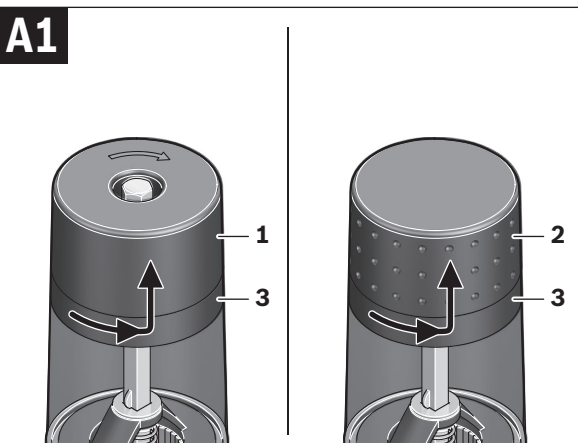

6 |

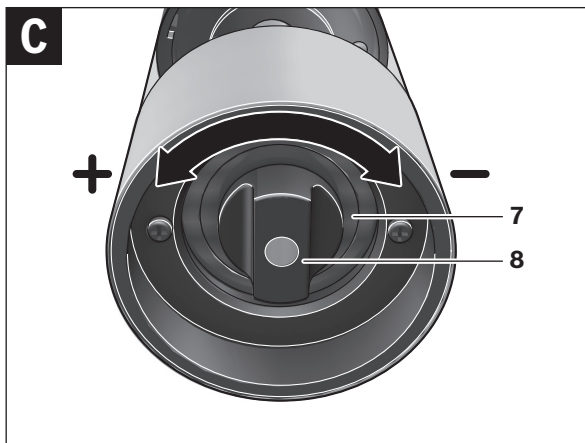
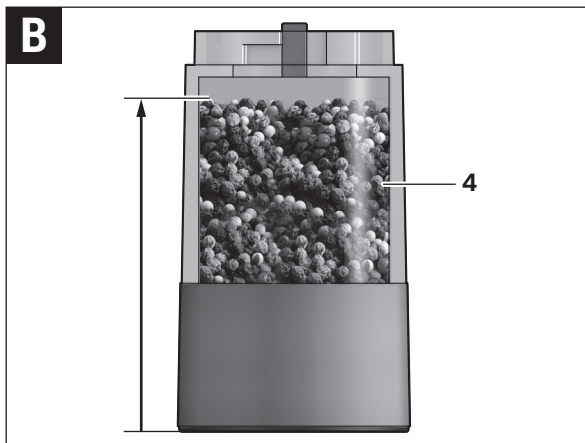

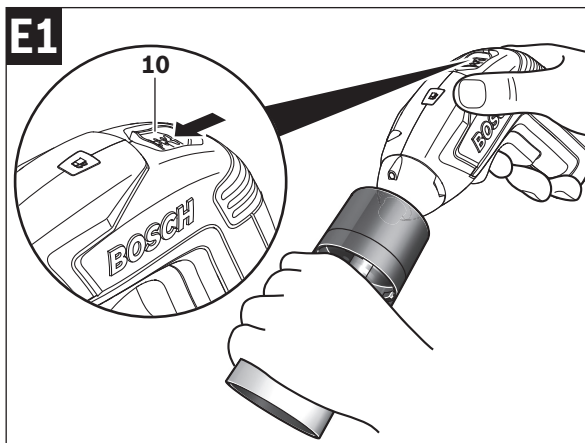
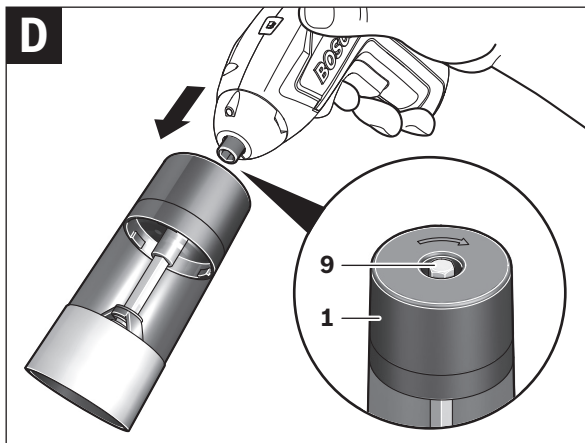

8 |

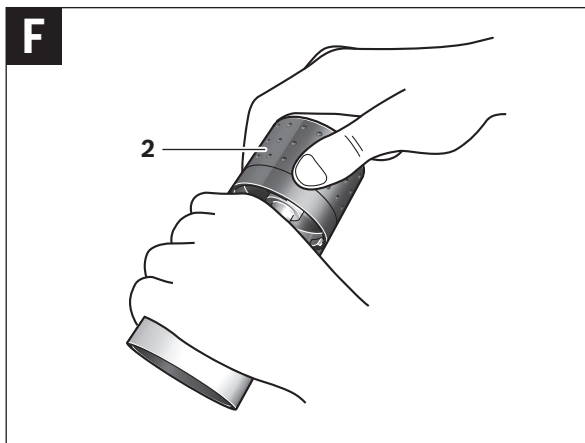
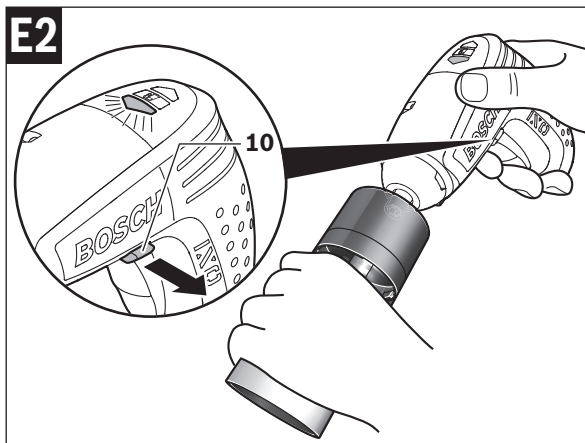

Deutsch

Sicherheitshinweise

Allgemeine Sicherheitshinweise



Lesen Sie alle der Gewürzmühle und dem verwendeten Elektrowerkzeug beigefügten Warnhinweise und Anweisungen. Versäumnisse bei der Einhaltung der Sicherheitshinweise und Anweisungen können elektrischen Schlag, Brand und/oder schwere Verletzungen verursachen.

Bewahren Sie alle Sicherheitshinweise und Anweisungen für die Zukunft auf.

Sicherheitshinweise für Gewürzmühlen

- ▶ **Behandeln Sie die Gewürzmühle mit Sorgfalt.** Durch Stöße, Schläge oder dem Herunterfallen aus bereits geringer Höhe kann das Produkt beschädigt werden.
- ▶ **Halten Sie die Gewürzmühle fern von Feuchtigkeit (nasse Hände, Regen etc.) und extremer Hitze (Sonneneinstrahlung, heiße Flächen, Wärmequellen etc.).** Das Produkt könnte beschädigt werden.
- ▶ **Stecken Sie keine Gegenstände in das Mahlwerk und mahlen Sie nur die im bestimmungsgemäßen Gebrauch aufgeführten Lebensmittel.** Das Produkt könnte beschädigt werden.

Sicherheitshinweise für Schrauber mit Gewürzmühlen

- ▶ **Legen Sie den Schrauber samt Gewürzmühle immer auf einer ebenen und stabilen Unterlage ab.** Beim Herunterfallen besteht Verletzungsgefahr.

10 | Deutsch

Symbole

Symbol	Bedeutung
	Lebensmittelecht Die Bauteile des Produkts haben keine geruchliche oder geschmackliche Wirkung auf Lebensmittel.

Produkt- und Leistungsbeschreibung

Bestimmungsgemäßer Gebrauch

Die Gewürzmühle ist je nach Verschlusskappe manuell oder in Verbindung mit dem Akku-Schrauber IXO bestimmt zum Mahlen von Salz und Pfeffer und anderen getrockneten Gewürzen. Sie ist nur für den privaten Gebrauch im Haushalt bestimmt.

Die Gewürzmühle darf nur in Verbindung mit folgenden Elektrowerkzeugen benutzt werden:

- Bosch IXO (3 603 J81 0.., 3 603 J59 1.., 3 603 J59 3.., 3 603 JA8 0..)

Abgebildete Komponenten

Die Nummerierung der abgebildeten Komponenten bezieht sich auf die Darstellungen auf den Grafikseiten.

- 1 Verschlusskappe mit Sechskantadapter zum Mahlen von Gewürzen mit IXO
- 2 Verschlusskappe zum Mahlen von Gewürzen von Hand
- 3 Verschlussring
- 4 Gewürzbehälter
- 5 Gehäusedeckel
- 6 Antriebsstange des Mahlwerks
- 7 Mahlwerk
- 8 Einstellschraube des Mahlwerks
- 9 Sechskantadapter
- 10 Drehrichtungsumschalter

Abgebildetes oder beschriebenes Zubehör gehört nicht zum Standard-Lieferumfang. Das vollständige Zubehör finden Sie in unserem Zubehörprogramm.

Deutsch | 11

Technische Daten

Gewürzmühle

Spice

Sachnummer

1 600 A00 128

Konformitätserklärung

Wir erklären in alleiniger Verantwortung, dass das unter „Technische Daten“ beschriebene Produkt allen einschlägigen Bestimmungen der Richtlinie 2006/42/EG einschließlich ihrer Änderungen entspricht.

Technische Unterlagen (2006/42/EG) bei:

Robert Bosch GmbH, PT/ETM9

70764 Leinfelden-Echterdingen, GERMANY

Henk Becker

Helmut Heinzelmann

Executive Vice President

Head of Product Certification

Engineering

PT/ETM9

ppa.

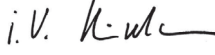
 i.V. 

Robert Bosch GmbH, Power Tools Division
70764 Leinfelden-Echterdingen, GERMANY
Leinfelden, 12.12.2014

Montage

Verschlusskappe wechseln (siehe Bilder A1 – A2)

- Drehen Sie den Verschlussring **3** gegen den Uhrzeigersinn bis zum Anschlag und ziehen Sie die Verschlusskappe (**1** oder **2**) nach oben ab.
- Setzen Sie die gewünschte Verschlusskappe (**1** oder **2**) so auf den Gewürzbehälter **4** auf, dass die Sechskantaufnahme der Verschlusskappe mit der Antriebsstange **6** des Mahlwerks zusammenpasst und die Zapfen des Verschlussrings **3** in die Aussparungen am Gewürzbehälter greifen.
- Drehen Sie den Verschlussring **3** im Uhrzeigersinn bis zum Anschlag und prüfen Sie den festen Sitz der Verschlusskappe.

12 | Deutsch

Gewürzbehälter füllen (siehe Bild B)

- Drehen Sie den Verschlussring **3** gegen den Uhrzeigersinn bis zum Anschlag und ziehen Sie die Verschlusskappe (**1** oder **2**) nach oben ab.
- Füllen Sie in den Gewürzbehälter **4** das gewünschte Gewürz ein. Füllen Sie dabei den Gewürzbehälter nicht bis zum Rand.
- Montieren Sie wieder die gewünschte Verschlusskappe (**1** oder **2**).

Betrieb

Mahlgrad einstellen (siehe Bild C)

- Mahlgrad **feiner**:
Drehen Sie zum Einstellen des Mahlgrads die Einstellschraube **8 im Uhrzeigersinn**.
- Mahlgrad **größer**:
Drehen Sie zum Einstellen des Mahlgrads die Einstellschraube **8 gegen den Uhrzeigersinn**.

Hinweis: Drehen Sie die Einstellschraube **8** des Mahlwerks nicht zu fest zu, um Schäden am Mahlwerk zu vermeiden.
Drehen Sie die Einstellschraube **8** nicht zu weit auf, damit sie nicht herausfällt.

Gewürzmühle aufstecken (siehe Bild D)

- Setzen Sie den Sechskantadapter **9** der Verschlusskappe **1** direkt in die Werkzeugaufnahme des Schraubers ein.

Gewürze mahlen

Um Energie zu sparen, schalten Sie das Elektrowerkzeug nur ein, wenn Sie es benutzen.

Drehrichtung einstellen

IXO (3 603 JA8 0..) (siehe Bild E1)

- Zum Einstellen des Rechtslaufs am Schrauber schieben Sie den Drehrichtungsumschalter **10** bis zum Anschlag nach vorn.

IXO (3 603 J81 0.., 3 603 J59 1.., 3 603 J59 3..) (siehe Bild E2)

- Zum Einstellen des Rechtslaufs am Schrauber drücken Sie den Drehrichtungsumschalter **10** von rechts bis zum Anschlag hinein.

Gewürze mahlen mit dem IXO

Zum Mahlen von Gewürzen mit dem IXO muss die Verschlusskappe **1** montiert sein (siehe „Verschlusskappe wechseln“, Seite 11).

- Nehmen Sie den Gehäusedeckel **5** ab.
- Halten Sie die Gewürzmühle und den Schrauber jeweils mit einer Hand fest.
- Drücken Sie zum Mahlen der Gewürze den Ein-/Ausschalter des Schraubers und halten Sie ihn gedrückt.
- Nehmen Sie nach dem Mahlen die Gewürzmühle wieder vom Schrauber ab.
- Stecken Sie den Gehäusedeckel **5** wieder in den Gewürzbehälter **4**. Der Gehäusedeckel schützt das Mahlwerk vor Beschädigungen und Verschmutzungen von außen.

Gewürze mahlen von Hand (siehe Bild F)

Zum Mahlen von Gewürzen von Hand muss die Verschlusskappe **2** montiert sein (siehe „Verschlusskappe wechseln“, Seite 11).

- Nehmen Sie den Gehäusedeckel **5** ab.
- Drehen Sie die Verschlusskappe **2** (nicht den Verschlussring **3**!) im Uhrzeigersinn.
- Stecken Sie den Gehäusedeckel **5** wieder in den Gewürzbehälter **4**. Der Gehäusedeckel schützt das Mahlwerk vor Beschädigungen und Verschmutzungen von außen.

Wartung und Service

Reinigung

- Geben Sie Gewürzreste in den Müll.
- Wischen Sie Verschmutzungen außen mit einem feuchten, weichen Tuch ab. Verwenden Sie keine scheuernden Reinigungsmittel oder Lösemittel.
- ▶ **Tauchen Sie die Gewürzmühle nicht in Wasser und reinigen Sie sie nicht in der Spülmaschine.** Das Produkt könnte beschädigt werden.
- Lassen Sie vor dem Zusammenbau alle Teile sorgfältig trocknen.

Kundendienst und Anwendungsberatung

Der Kundendienst beantwortet Ihre Fragen zu Reparatur und Wartung Ihres Produkts sowie zu Ersatzteilen. Explosionszeichnungen und Informationen zu Ersatzteilen finden Sie auch unter:

www.bosch-pt.com

Das Bosch-Anwendungsberatungs-Team hilft Ihnen gerne bei Fragen zu unseren Produkten und deren Zubehör.

www.bosch-do-it.de, das Internetportal für Heimwerker und Gartenfreunde.

www.1-2-do.com

In der Heimwerker-Community 1-2-do.com können Sie Produkttester werden, Ideen sammeln oder sich mit anderen Heimwerkern austauschen.

www.diy-academy.eu, das komplette Service-Angebot der DIY Academy.

Deutschland

Robert Bosch GmbH

Servicezentrum Elektrowerkzeuge

Zur Luhne 2

37589 Kalefeld – Willershausen

Unter www.bosch-pt.de können Sie online Ersatzteile bestellen oder Reparaturen anmelden.

Kundendienst: Tel.: (0711) 40040480

Fax: (0711) 40040481

E-Mail: Servicezentrum.Elektrowerkzeuge@de.bosch.com

Anwendungsberatung: Tel.: (0711) 40040480

Fax: (0711) 40040482

E-Mail: Anwendungsberatung.pt@de.bosch.com

Österreich

Unter www.bosch-pt.at können Sie online Ersatzteile bestellen.

Tel.: (01) 797222010

Fax: (01) 797222011

E-Mail: service.elektrowerkzeuge@at.bosch.com

Schweiz

Unter www.bosch-pt.com/ch/de können Sie online Ersatzteile bestellen.

Tel.: (044) 8471511

Fax: (044) 8471551

E-Mail: Aftersales.Service@de.bosch.com

Luxemburg

Tel.: +32 2 588 0589

Fax: +32 2 588 0595

E-Mail: outillage.gereedschap@be.bosch.com

Entsorgung

Gewürzmühle, Zubehör und Verpackungen sollen einer umweltgerechten Wiederverwertung zugeführt werden.

Änderungen vorbehalten.

English

Safety Notes

General Safety Rules



Read all warning notes and instructions enclosed with the spice grinder and the power tool being used. Failure to follow the warnings and instructions may result in electric shock, fire and/or serious injury.

Save all safety warnings and all instructions for future reference.

Safety Notes for Spice Grinders

- ▶ **Handle the spice grinder with care.** Impact, shock or falling down, even from low heights, can damage the product.
- ▶ **Keep the spice grinder away from moisture (wet hands, rain, etc.) and extreme heat (sunlight, hot surfaces, heat sources, etc.).** The product could become damaged.

16 | English

- ▶ **Do not insert any objects into the grinding mechanism and only grind the foodstuff listed under Intended Use.** The product could become damaged.

Safety Notes for Screwdrivers with Spice Grinders

- ▶ **Always place down the screwdriver with the spice grinder on a level and stable surface.** Danger of injury when falling down.

Symbols

Symbol	Meaning
	Food-safe The product components have no effect on foodstuff in terms of taste or odour.

Product Description and Specifications**Intended Use**

Depending on cap-knob type, the spice grinder is intended for grinding salt and pepper or other spices, either manually or with the cordless IXO screwdriver. It is intended only for private and domestic use.

The spice grinder may only be used with the following power tools:

- Bosch IXO (3 603 J81 0.., 3 603 J59 1.., 3 603 J59 3.., 3 603 JA8 0..)

Product Features

The numbering of the product features refers to the illustrations on the graphics pages.

- 1 Cap-knob with hexagon adapter for grinding spices with the IXO screwdriver
- 2 Cap-knob for grinding spices manually
- 3 Lock ring
- 4 Spice container
- 5 Closing cap
- 6 Drive bar of the grinding mechanism

English | 17

- 7 Grinding mechanism
- 8 Adjustment screw of the grinding mechanism
- 9 Hexagon adapter
- 10 Rotational direction switch

Accessories shown or described are not part of the standard delivery scope of the product. A complete overview of accessories can be found in our accessories program.

Technical Data

Spice grinder	Spice
Article number	1 600 A00 128

Declaration of Conformity

We declare under our sole responsibility that the product described under "Technical Data" complies with all applicable provisions of the directive 2006/42/EC including its amendments.

Technical file (2006/42/EC) at:

Robert Bosch GmbH, PT/ETM9

70764 Leinfelden-Echterdingen, GERMANY

Henk Becker

Helmut Heinzelmann



Executive Vice President

Head of Product Certification

Engineering

PT/ETM9

PPA.

 i.V. 

Robert Bosch GmbH, Power Tools Division
70764 Leinfelden-Echterdingen, GERMANY
Leinfelden, 12.12.2014

Assembly

Changing the Cap-knob (see figures A1 – A2)

- Turn the lock ring **3** anticlockwise to the stop and pull the cap-knob (**1** or **2**) up and off.
- Mount the desired cap-knob (**1** or **2**) in such a manner onto the spice container **4** that the hexagon retainer of the cap-knob fits on the drive bar **6** of the grinding mechanism, and the cogs of lock ring **3** engage in the recesses of the spice container.
- Turn the lock ring **3** clockwise to the stop and check the tight seating of the cap-knob.

Filling the Spice Container (see figure B)

- Turn the lock ring **3** anticlockwise to the stop and pull the cap-knob (**1** or **2**) up and off.
- Fill the desired spice into the spice container **4**. Do not fill the spice container to the top.
- Mount the desired cap-knob (**1** or **2**) again.

Operation

Setting the Grinding Degree (see figure C)

- **More fine** grinding:
Turn adjustment screw **8** **clockwise**.
- **More coarse** grinding:
Turn adjustment screw **8** **anticlockwise**.

Note: Do not screw the adjustment screw **8** of the grinding mechanism too tight in order to prevent damage to the grinding mechanism. Do not unscrew the adjustment screw **8** too far, otherwise it will fall out.

Mounting the Spice Grinder to the IXO Screwdriver (see figure D)

- Insert the hexagon adapter **9** of cap-knob **1** directly into the tool holder of the screwdriver.

Grinding Spices

To save energy, only switch the power tool on when using it.

Reversing the rotational direction

IXO (3 603 JA8 0..) (see figure E1)

- To set right rotation on the screwdriver, slide the rotational direction switch **10** all the way forward.

IXO (3 603 J81 0.., 3 603 J59 1.., 3 603 J59 3..) (see figure E2)

- To set right rotation on the screwdriver, press the rotational direction switch all the way in from the right.

Grinding Spices with the IXO

To grind spices with the IXO, the cap-knob **1** must be mounted (see “Changing the Cap-knob”, page 18).

- Remove the closing cap **5**.
- Hold the spice grinder with one hand and the screwdriver with the other hand.
- To grind the spice, press and hold the On/Off switch of the screwdriver.
- After enough spice has been ground, release the On/Off switch and remove the grinding mechanism from the screwdriver.
- Mount the closing cap **5** back onto the spice container **4**.
The closing cap protects the grinding mechanism against external damage and debris.

Grinding Spices Manually (see figure F)

To grind spices manually, the cap-knob **2** must be mounted (see “Changing the Cap-knob”, page 18).

- Remove the closing cap **5**.
- Turn the cap-knob **2** (not the lock ring **3**!) clockwise.
- Mount the closing cap **5** back onto the spice container **4**.
The closing cap protects the grinding mechanism against external damage and debris.

20 | English

Maintenance and Service

Cleaning

- Discard spice remainders into the waste bin.
- Clean the exterior of the spice grinder with a soft damp cloth. Do not use abrasive cleaning agents or solvent.
- ▶ **Do not immerse the spice grinder into water and do not clean it in the dishwasher.** The product could become damaged.
- Before mounting, allow all components to dry thoroughly.

After-sales Service and Application Service

Our after-sales service responds to your questions concerning maintenance and repair of your product as well as spare parts. Exploded views and information on spare parts can also be found under:

www.bosch-pt.com

Bosch's application service team will gladly answer questions concerning our products and their accessories.

Great Britain

Robert Bosch Ltd. (B.S.C.)
P.O. Box 98
Broadwater Park
North Orbital Road
Denham
Uxbridge
UB 9 5HJ

At www.bosch-pt.co.uk you can order spare parts or arrange the collection of a product in need of servicing or repair.

Tel. Service: (0344) 7360109

E-Mail: boschservicecentre@bosch.com

Ireland

Origo Ltd.
Unit 23 Magna Drive
Magna Business Park
City West
Dublin 24
Tel. Service: (01) 4666700
Fax: (01) 4666888

Australia, New Zealand and Pacific Islands

Robert Bosch Australia Pty. Ltd.

Power Tools

Locked Bag 66

Clayton South VIC 3169

Customer Contact Center

Inside Australia:

Phone: (01300) 307044

Fax: (01300) 307045

Inside New Zealand:

Phone: (0800) 543353

Fax: (0800) 428570

Outside AU and NZ:

Phone: +61 3 95415555

www.bosch.com.au

Republic of South Africa**Customer service**

Hotline: (011) 6519600

Gauteng – BSC Service Centre

35 Roper Street, New Centre

Johannesburg

Tel.: (011) 4939375

Fax: (011) 4930126

E-Mail: bsctools@icon.co.za

KZN – BSC Service Centre

Unit E, Almar Centre

143 Crompton Street

Pinetown

Tel.: (031) 7012120

Fax: (031) 7012446

E-Mail: bsc.dur@za.bosch.com

Western Cape – BSC Service Centre

Democracy Way, Prosperity Park

Milnerton

Tel.: (021) 5512577

Fax: (021) 5513223

E-Mail: bsc@zsd.co.za

22 | Français**Bosch Headquarters**

Midrand, Gauteng

Tel.: (011) 6519600

Fax: (011) 6519880

E-Mail: rbsa-hq.pts@za.bosch.com

Disposal

The spice grinder, accessories and packaging should be sorted for environmental-friendly recycling.

Subject to change without notice.

Français

Avertissements de sécurité

Indications générales de sécurité



Lire tous les avertissements de sécurité et toutes les instructions fournis avec le moulin à épices et l'outil électrique. Ne pas suivre les avertissements et instructions peut donner lieu à un choc électrique, un incendie et / ou une blessure sérieuse.

Conserver tous les avertissements et toutes les instructions pour pouvoir s'y reporter ultérieurement.

Avertissements de sécurité pour moulins à épices

- ▶ **Manipuler le moulin à épices avec la plus grande précaution.**
Chocs, coups ou chutes même d'une faible hauteur peuvent endommager le produit.
- ▶ **Maintenir le moulin à épices à l'abri de l'humidité (mains mouillées, pluie etc.) et de fortes chaleurs (ensoleillement, surfaces chaudes, sources de chaleur etc.)** Ceci pourrait endommager le produit.
- ▶ **Ne pas introduire des objets dans le broyeur et ne mouder que les aliments indiqués dans le chapitre Utilisation Conforme.** Ceci pourrait endommager le produit.

Avertissements de sécurité pour visseuses avec moulins à épices

- ▶ **Toujours poser la visseuse avec le moulin à épices sur une surface plane et stable.** Il y a danger de blessure si le produit tombe.

Symboles

Symbole	Signification
	Convient pour aliments Les composants du produit n'altèrent d'aucune manière l'odeur ou le goût des aliments.

Description et performances du produit

Utilisation conforme

En fonction du capot de fermeture, le moulin à épices est conçu pour moudre du sel et du poivre et d'autres épices sèches, soit manuellement soit avec la visseuse sans fil IXO. Il n'est conçu que pour une utilisation dans le domaine privé.

N'utiliser le moulin à épices qu'avec les outils électroportatifs suivants :

- Bosch IXO (3 603 J81 0.., 3 603 J59 1.., 3 603 J59 3.., 3 603 JA8 0..)

Éléments de l'appareil

La numérotation des éléments de l'appareil se réfère aux représentations sur les pages graphiques.

- 1 Capot de fermeture avec adaptateur hexagonal pour moudre des épices avec l'IXO
- 2 Capot de fermeture pour moudre des épices manuellement
- 3 Bague de verrouillage
- 4 Récipient à épices
- 5 Couvrecl du boîtier
- 6 Arbre de commande du broyeur
- 7 Broyeur
- 8 Vis de réglage du broyeur

24 | Français**9** Adaptateur hexagonal**10** Commutateur du sens de rotation

**Les accessoires décrits ou illustrés ne sont pas tous compris dans la fourniture.
Vous trouverez les accessoires complets dans notre programme d'accessoires.**

Caractéristiques techniques**Moulin à épices****Spice**

N° d'article

1 600 A00 128

Déclaration de conformité 

Nous déclarons sous notre propre responsabilité que le produit décrit sous « Caractéristiques techniques » est en tous points conforme aux exigences de la directive 2006/42/CE et ses modifications ultérieures.

Dossier technique (2006/42/CE) auprès de :

Robert Bosch GmbH, PT/ETM9

70764 Leinfelden-Echterdingen, GERMANY

Henk Becker

Helmut Heinzelmann

Executive Vice President

Head of Product Certification

Engineering

PT/ETM9

PPA.

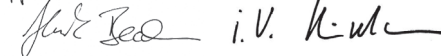

Robert Bosch GmbH, Power Tools Division
70764 Leinfelden-Echterdingen, GERMANY
Leinfelden, 12.12.2014

Montage**Interchanger le capot de fermeture (voir figures A1 – A2)**

- Tournez la bague de fermeture **3** jusqu'à la butée dans le sens inverse des aiguilles d'une montre et retirez le capot de fermeture (**1** ou **2**) vers le haut.
- Montez le capot de fermeture souhaité (**1** ou **2**) sur le récipient d'épices **4** de sorte à ce que la fixation hexagonale du capot de fermeture coïncide avec l'arbre de commande **6** du broyeur et que les tiges de la bague de fermeture **3** s'enclenchent dans les encoches du récipient d'épices.

- Tournez la bague de fermeture **3** jusqu'à la butée dans le sens des aiguilles d'une montre et vérifiez la bonne fixation du capot de fermeture.

Remplir le récipient à épices (voir figure B)

- Tournez la bague de fermeture **3** jusqu'à la butée dans le sens inverse des aiguilles d'une montre et retirez le capot de fermeture (**1** ou **2**) vers le haut.
- Remplissez le récipient à épices **4** de l'épice souhaitée. Ne remplissez pas le récipient à épices à ras bord.
- Remontez le capot de fermeture souhaité (**1** ou **2**).

Fonctionnement

Régler le degré de mouture (voir figure C)

- Degré de mouture **plus fin** :
Pour régler le degré de mouture, tournez la vis de réglage **8** dans le sens des aiguilles d'une montre.
- Degré de mouture **plus grossier** :
Pour régler le degré de mouture, tournez la vis de réglage **8** dans le sens inverse des aiguilles d'une montre.

Note : Ne serrez pas la vis de réglage **8** du broyeur trop fermement pour éviter d'endommager le broyeur.

Ne desserrez pas trop la vis de réglage **8** pour éviter qu'elle ne tombe.

Monter le moulin à épices (voir figure D)

- Montez l'adaptateur hexagonal **9** du capot de fermeture **1** directement dans le porte-outil de la visseuse.

Moudre des épices

Afin d'économiser l'énergie, ne mettez l'outil électroportatif en marche que quand vous l'utilisez.

Sélection du sens de rotation

IXO (3 603 JA8 0..) (voir figure E1)

- Pour sélectionner la rotation droite sur la visseuse, poussez le sélecteur de sens de rotation **10** jusqu'en butée vers l'avant.

26 | Français

IXO (3 603 J81 0..., 3 603 J59 1..., 3 603 J59 3..) (voir figure E2)

- Pour sélectionner la rotation droite sur la visseuse, enfoncez par la droite le sélecteur de sens de rotation jusqu'en butée.

Moudre les épices avec l'IXO

Pour moudre des épices avec l'IXO, le capot de fermeture **1** doit être monté (voir « Interchanger le capot de fermeture », page 24).

- Retirez le couvercle du boîtier **5**.
- Maintenez le moulin à épices et la visseuse chacun d'une main.
- Pour moudre les épices, appuyez sur la touche Marche/Arrêt de la visseuse et maintenez-la appuyée.
- Une fois la mouture terminée, retirez le moulin à épices de la visseuse.
- Remettez le couvercle du boîtier **5** dans le récipient à épices **4**.
Le couvercle du boîtier protège le broyeur d'endommagements et d'encrassements extérieurs.

Moudre les épices manuellement (voir figure F)

Pour moudre des épices manuellement, le capot de fermeture **2** doit être monté (voir « Interchanger le capot de fermeture », page 24).

- Retirez le couvercle du boîtier **5**.
- Tournez le capot de fermeture **2** (pas la bague de fermeture **3** !) dans le sens des aiguilles d'une montre.
- Remettez le couvercle du boîtier **5** dans le récipient à épices **4**.
Le couvercle du boîtier protège le broyeur d'endommagements et d'encrassements extérieurs.

Entretien et Service Après-Vente

Nettoyage

- Jetez les restes d'épices.
- Nettoyez le produit à l'extérieur à l'aide d'un chiffon doux et humide.
N'utilisez pas de détergents abrasifs ou de solvants.
- **N'immergez pas le moulin à épices dans l'eau et ne le mettez pas au lave-vaisselle.** Ceci pourrait endommager le produit.
- Laissez soigneusement sécher tous les éléments avant de les assembler.

Service Après-Vente et Assistance

Notre Service Après-Vente répond à vos questions concernant la réparation et l'entretien de votre produit et les pièces de rechange. Vous trouverez des vues éclatées ainsi que des informations concernant les pièces de rechange également sous :

www.bosch-pt.com

Les conseillers techniques et assistants Bosch sont à votre disposition pour répondre à vos questions concernant nos produits et leurs accessoires.

France

Passez votre commande de pièces détachées directement en ligne sur notre site www.bosch-pt.fr.

Vous êtes un utilisateur, contactez :

Le Service Clientèle Bosch Outillage Electroportatif

Tel. : 0811 360122

(coût d'une communication locale)

Fax : (01) 49454767

E-Mail : contact.outillage-electroportatif@fr.bosch.com

Vous êtes un revendeur, contactez :

Robert Bosch (France) S. A. S.

Service Après-Vente Electroportatif

126, rue de Stalingrad

93705 DRANCY Cédex

Tel. : (01) 43119006

Fax : (01) 43119033

E-Mail : sav.outillage-electroportatif@fr.bosch.com

Belgique, Luxembourg

Tel. : +32 2 588 0589

Fax : +32 2 588 0595

E-Mail : outillage.gereedschap@be.bosch.com

Suisse

Passez votre commande de pièces détachées directement en ligne sur notre site www.bosch-pt.com/ch/fr.

Tel. : (044) 8471512

Fax : (044) 8471552

E-Mail : Aftersales.Service@de.bosch.com

Élimination des déchets

Les moulins à épices ainsi que leurs accessoires et emballages, doivent pouvoir suivre chacun une voie de recyclage appropriée.

Sous réserve de modifications.

Español

Instrucciones de seguridad

Instrucciones generales de seguridad



Lea íntegramente todas las advertencias de peligro e instrucciones que se adjuntan con el molinillo de especias y la herramienta eléctrica utilizada. En caso de no atenerse a las indicaciones de seguridad e instrucciones siguientes, puede ocasionarse una descarga eléctrica, un incendio y/o lesión grave.

Guarde todas las indicaciones de seguridad e instrucciones para posibles consultas futuras.

Instrucciones de seguridad para molinillos de especias

- ▶ **Cuide el molinillo de especias con esmero.** Los choques, golpes o la caída, incluso desde poca altura, puede dañar al producto.
- ▶ **No exponga el molinillo de especias a la humedad (manos mojadas, lluvia, etc.) ni al calor intenso (radiación solar, superficies calientes, fuentes de calor, etc.).** El producto podría dañarse.
- ▶ **No introduzca objetos en el mecanismo de molienda y solamente muele los alimentos citados en el apartado “Utilización reglamentaria”.** El producto podría dañarse.

Instrucciones de seguridad para atornilladoras con molinillos de especias

- ▶ **Siempre deposite la atornilladora junto con el molinillo de especias sobre una base plana y estable.** Su caída podría causar un accidente.

Símbolos

Simbología

Significado



Adecuado para alimentos

El material del que están fabricados los componentes del producto no alteran el aroma o sabor de los alimentos.

Descripción y prestaciones del producto

Utilización reglamentaria

Según la tapa de cierre empleada, el molinillo de especias puede emplearse manualmente o en combinación con la atornilladora accionada por acumulador IXO para moler sal, pimienta u otras especias secas. Ha sido diseñado exclusivamente para el uso particular en el área doméstico.

El molinillo de especias deberá usarse exclusivamente en combinación con las herramientas eléctricas siguientes:

- Bosch IXO (3 603 J81 0.., 3 603 J59 1.., 3 603 J59 3.., 3 603 JA8 0..)

Componentes principales

La numeración de los componentes está referida a las imágenes en las páginas ilustradas.

- 1 Tapa de cierre con adaptador hexagonal para moler especias con la IXO
- 2 Tapa de cierre para moler especias a mano
- 3 Anillo de cierre
- 4 Recipiente de especias
- 5 Tapón
- 6 Eje motriz del mecanismo de molienda
- 7 Mecanismo de molienda
- 8 Tornillo de ajuste del mecanismo de molienda
- 9 Adaptador hexagonal
- 10 Selector de sentido de giro

Los accesorios descritos e ilustrados no corresponden al material que se adjunta de serie. La gama completa de accesorios opcionales se detalla en nuestro programa de accesorios.

30 | Español

Datos técnicos**Molinillo de especias****Spice**

Nº de artículo

1 600 A00 128

Declaración de conformidad 

Declaramos bajo nuestra exclusiva responsabilidad, que el producto descrito en los "datos técnicos" cumple con todas las disposiciones correspondientes de la directiva 2006/42/CE inclusive sus modificaciones.

Expediente técnico (2006/42/CE) en:

Robert Bosch GmbH, PT/ETM9

70764 Leinfelden-Echterdingen, GERMANY

Henk Becker

Helmut Heinzelmann



Executive Vice President

Head of Product Certification

Engineering

PT/ETM9

PPA.

 i.v. 

Robert Bosch GmbH, Power Tools Division
70764 Leinfelden-Echterdingen, GERMANY
Leinfelden, 12.12.2014

Montaje**Cambio de la tapa de cierre (ver figuras A1 – A2)**

- Gire hasta el tope, en sentido contrario a las agujas del reloj, el anillo de cierre **3** y saque hacia arriba la tapa de cierre (**1 ó 2**).
- Introduzca la tapa de cierre deseada (**1 ó 2**) en el recipiente de especias **4** de forma que el alojamiento del hexágono de la tapa de cierre ajuste en el eje motriz **6** del mecanismo desmenuzador, cuidando que los resaltes del anillo de cierre **3** penetren en las ranuras del recipiente de especias.
- Gire hasta el tope, en el sentido de las agujas del reloj, el anillo de cierre **3** y compruebe que ha quedado firmemente sujeta la tapa de cierre.

Llenado del recipiente de especias (ver figura B)

- Gire hasta el tope, en sentido contrario a las agujas del reloj, el anillo de cierre **3** y saque hacia arriba la tapa de cierre (**1** ó **2**).
- Llene el recipiente **4** con la especia deseada. Preste atención a no llenarlo hasta el borde.
- Monte la tapa de cierre deseada (**1** ó **2**).

Operación

Ajuste del tamaño del grano molido (ver figura C)

- Tamaño del grano **fino**:
Gire el tornillo de ajuste **8** en el sentido de las agujas del reloj.
- Tamaño del grano **grueso**:
Gire el tornillo de ajuste **8** en sentido contrario a las agujas del reloj.

Observación: No apriete excesivamente el tornillo de ajuste **8** para no dañar el mecanismo de molienda.

No afloje demasiado el tornillo de ajuste **8** para que no llegue a salirse.

Acoplamiento del molinillo de especias (ver figura D)

- Introduzca directamente el adaptador hexagonal **9** de la tapa de cierre **1** en el portaútiles de la atornilladora.

Molienda de especias

Para ahorrar energía, solamente conecte la herramienta eléctrica cuando vaya a utilizarla.

Ajuste del sentido de giro

IXO (3 603 JA8 0..) (ver figura E1)

- Para ajustar la marcha a derechas en la atornilladora, desplace el selector de sentido de giro **10** hacia adelante hasta el tope.

IXO (3 603 J81 0.., 3 603 J59 1.., 3 603 J59 3..) (ver figura E2)

- Para ajustar la marcha a derechas en la atornilladora, presione el selector de sentido de giro de la derecha hasta el tope.

32 | Español

Molienda de especias con la IXO

Para moler especias con la IXO deberá estar montada la tapa de cierre **1** (ver “Cambio de la tapa de cierre”, página 30).

- Desmonte el tapón **5**.
- Sujete con una mano el molinillo de especias y con la otra la atornilladora.
- Para moler accione y mantenga apretado el interruptor de conexión/desconexión de la atornilladora.
- Al acabar de moler desacople el molinillo de especias de la atornilladora.
- Vuelva a montar el tapón **5** en el recipiente de especias **4**.
El tapón protege el mecanismo de molienda de daños y de la entrada de suciedad.

Molienda de especias a mano (ver figura F)

Para moler especias a mano deberá estar montada la tapa de cierre **2** (ver “Cambio de la tapa de cierre”, página 30).

- Desmonte el tapón **5**.
- Gire la tapa de cierre **2** (ojo, ¡no el anillo de cierre **3**!) en el sentido de las agujas del reloj.
- Vuelva a montar el tapón **5** en el recipiente de especias **4**.
El tapón protege el mecanismo de molienda de daños y de la entrada de suciedad.

Mantenimiento y servicio

Limpieza

- Tire a la basura los restos de especias.
- Limpie exteriormente el aparato con un paño húmedo y suave. No use detergentes abrasivos ni disolventes.
- ▶ **No sumerja en agua el molinillo de especias y no lo meta en el lavavajillas.** El producto podría dañarse.
- Antes de ensamblarlo, deje que se sequen por completo las piezas.

Servicio técnico y atención al cliente

El servicio técnico le asesorará en las consultas que pueda Ud. tener sobre la reparación y mantenimiento de su producto, así como sobre piezas de recambio. Los dibujos de despiece e informaciones sobre las piezas de recambio los podrá obtener también en internet bajo:

www.bosch-pt.com

Nuestro equipo de asesores técnicos le orientará gustosamente en cuanto a la adquisición, aplicación y ajuste de los productos y accesorios.

España

Robert Bosch Espana S.L.U.
Departamento de ventas Herramientas Eléctricas
C/Hermanos García Noblejas, 19
28037 Madrid

Para efectuar su pedido online de recambios o pedir la recogida para la reparación de su máquina, entre en la página www.herramientasbosch.net.
Tel. Asesoramiento al cliente: 902 531 553
Fax: 902 531554

Venezuela

Robert Bosch S.A.
Final Calle Vargas. Edf. Centro Berimer P.B.
Boleíta Norte
Caracas 107
Tel.: (0212) 2074511

México

Robert Bosch S. de R.L. de C.V.
Calle Robert Bosch No. 405 C.P. 50071
Zona Industrial, Toluca - Estado de México
Tel. Interior: (01) 800 6271286
Tel. D.F.: 52843062
E-Mail: arturo.fernandez@mx.bosch.com

Argentina

Robert Bosch Argentina S.A.
Av. Córdoba 5160
C1414BAW Ciudad Autónoma de Buenos Aires
Atención al Cliente
Tel.: (0810) 5552020
E-Mail: herramientas.bosch@ar.bosch.com

Perú

Robert Bosch S.A.C.
Av. Primavera 781, Urb. Chacarilla, San Borja (Edificio Aldo)
Buzón Postal Lima 41 - Lima
Tel.: (01) 2190332

34 | Português

Chile

Robert Bosch S.A.
Calle El Cacique
0258 Providencia – Santiago
Tel.: (02) 2405 5500

Eliminación

El molinillo de especias, accesorios y embalajes deberán someterse a un proceso de recuperación que respete el medio ambiente.

Reservado el derecho de modificación.

Português

Indicações de segurança

Indicações gerais de segurança



Ler todas as indicações de segurança e todas as instruções do moinho de especiarias e da ferramenta eléctrica utilizada. O desrespeito das instruções de segurança pode causar choque eléctrico, incêndios e/ou graves lesões.

Guardar todas as indicações de segurança e as instruções para futuras consultas.

Indicações de segurança para moinhos de especiarias

- ▶ **Trate o moinho de especiarias com cuidado.** Por choques, golpes ou queda, já de uma pequena altura, pode danificar o produto.
- ▶ **Mantenha o moinho de especiarias afastado de humidade (mãos molhadas, chuva, etc.) e extremo calor (raios solares, superfícies quentes, fontes de calor, etc.).** O produto poderia ser danificado.
- ▶ **Não introduzir objectos no moinho e só moa os alimentos listados no capítulo de utilização conforme as disposições.** O produto poderia ser danificado.

Indicações de segurança para aparafusadoras com moinhos de especiarias

- ▶ **Sempre colocar a aparafusadora com moinho de especiarias sobre uma base nivelada e estável.** Se ela cair há perigo de ferimentos.

Símbolos

Símbolo	Significado
	Apropriado para alimentos Os componentes do produto não influenciam o aroma nem o gosto dos alimentos.

Descrição do produto e da potência

Utilização conforme as disposições

O moinho de especiarias é destinado, dependendo da tampa, para moer sal e pimenta e outras especiarias secas, manualmente ou em conexão com uma aparafusadora sem fio IXO. Ele só se destina para o uso privado em domicílios.

O moinho de especiarias só deve ser usado junto com as seguintes ferramentas eléctricas:

- Bosch IXO (3 603 J81 0.., 3 603 J59 1.., 3 603 J59 3.., 3 603 JAB 0..)

Componentes ilustrados

A numeração dos componentes ilustrados refere-se à apresentação nas páginas de esquemas.

- 1 Tampa com adaptador hexagonal para moer especiarias com IXO
- 2 Tampa para moer especiarias manualmente
- 3 Anel de obturação
- 4 Recipiente de especiarias
- 5 Tampa de caixa
- 6 Barra de accionamento do mecanismo de moer

36 | Português

- 7** Mecanismo de moer
- 8** Parafuso de ajuste do mecanismo de moer
- 9** Adaptador hexagonal
- 10** Comutador do sentido de rotação

Acessórios apresentados ou descritos não pertencem ao volume de fornecimento padrão. Todos os acessórios encontram-se no nosso programa de acessórios.

Dados técnicos

Moinho de especiarias	Spice
Nº do produto	1 600 A00 128

Declaração de conformidade 

Declaramos sob nossa única responsabilidade que o produto descrito nos “Dados técnicos” está em conformidade com todas as disposições pertinentes da Directiva 2006/42/CE, incluindo as respectivas alterações.

Processo técnico (2006/42/CE) em:

Robert Bosch GmbH, PT/ETM9

70764 Leinfelden-Echterdingen, GERMANY

Henk Becker

Executive Vice President
Engineering

Helmut Heinzelmann

Head of Product Certification
PT/ETM9

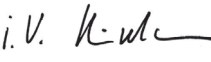
PPA.
 i. V. 

Robert Bosch GmbH, Power Tools Division
70764 Leinfelden-Echterdingen, GERMANY
Leinfelden, 12.12.2014

Montagem**Substituir a tampa (veja figuras A1 – A2)**

- Girar o anel de fecho **3** completamente no sentido anti-horário e retirar a tampa (**1** ou **2**) puxando para cima.
- Colocar a tampa desejada (**1** ou **2**) no recipiente de especiarias **4**, de modo que a fixação hexagonal da tampa encaixe na barra de accionamento **6** do mecanismo de moer e a ponta do anel de fecho **3** engate nos entalhes do recipiente de especiarias.

- Girar o anel de fecho **3** completamente no sentido horário e controlar se a tampa está firme.

Encher o recipiente de especiarias (veja figura B)

- Girar o anel de fecho **3** completamente no sentido anti-horário e retirar a tampa (**1** ou **2**) puxando para cima.
- Encher o recipiente de especiarias **4** com a especiaria desejada. Não encher o recipiente de especiarias até em cima.
- Montar novamente a tampa desejada (**1** ou **2**).

Funcionamento

Ajustar tamanho do grão (veja figura C)

- Grão **mais fino**:
Para ajustar o grão deverá girar o parafuso de ajuste **8** no sentido **horário**.
- Grão **mais grosso**:
Para ajustar o grão deverá girar o parafuso de ajuste **8** no sentido **anti-horário**.

Nota: Não aperte demasiadamente o parafuso de ajuste **8** do mecanismo de moer para evitar danos no mecanismo de moer.

Não desatarraxar demasiadamente o parafuso de ajuste **8** para que ele não caia.

Encaixar o moinho de especiarias (veja figura D)

- Encaixar o adaptador hexagonal **9** da tampa **1**, directamente, na fixação de ferramentas da aparafusadora.

Moer especiarias

Para poupar energia só deverá ligar a ferramenta eléctrica quando ela for utilizada.

Ajustar o sentido de rotação

IXO (3 603 JA8 0..) (veja figura E1)

- Para ajustar a rotação à direita na aparafusadora desloque o comutador do sentido de rotação **10** para a frente até ao batente.

38 | Português

IXO (3 603 J81 0..., 3 603 J59 1..., 3 603 J59 3..) (veja figura E2)

- Para ajustar a rotação à direita na aparafusadora pressione o comutador do sentido de rotação da direita até ao batente.

Moer especiarias com IXO

Para moer especiarias com IXO é necessário que a tampa **1** esteja montada (veja “Substituir a tampa”, página 36).

- Retirar a tampa do recipiente **5**.
- Segure o recipiente de especiarias e a aparafusadora em cada mão.
- Para moer especiarias deverá premir o interruptor de ligar-desligar da aparafusadora e mantê-lo premido.
- Retirar novamente o moinho de especiarias da aparafusadora ao terminar de moer.
- Encaixar a tampa do recipiente **5** novamente no recipiente de especiarias **4**.
A tampa do recipiente protege o mecanismo de moer contra danos e sujidades externas.

Moer especiarias manualmente (veja figura F)

Para moer especiarias manualmente é necessário que a tampa **2** esteja montada (veja “Substituir a tampa”, página 36).

- Retirar a tampa do recipiente **5**.
- Girar a tampa **2** (não o anel de fecho **3!**) no sentido horário.
- Encaixar a tampa do recipiente **5** novamente no recipiente de especiarias **4**.
A tampa do recipiente protege o mecanismo de moer contra danos e sujidades externas.

Manutenção e serviço

Limpeza

- Deitar os restos de especiarias no lixo.
- Limpar sujidades externas com um pano húmido e macio. Não utilizar detergentes abrasivos nem solventes.
- ▶ **Não mergulhar o moinho de especiarias na água e não o lave na máquina de lavar loiça.** O produto poderia ser danificado.
- Deixar todas as peças secarem bem antes de montá-las.

Serviço pós-venda e consultoria de aplicação

O serviço pós-venda responde às suas perguntas a respeito de serviços de reparação e de manutenção do seu produto, assim como das peças sobressalentes. Desenhos explodidos e informações sobre peças sobressalentes encontram-se em:

www.bosch-pt.com

A nossa equipa de consultoria de aplicação Bosch esclarecem com prazer todas as suas dúvidas a respeito da compra, aplicação e ajuste dos produtos e acessórios.

Portugal

Robert Bosch LDA
Avenida Infante D. Henrique
Lotes 2E – 3E
1800 Lisboa

Para efectuar o seu pedido online de peças entre na página www.ferramentasbosch.com.

Tel.: 21 8500000

Fax: 21 8511096

Brasil

Robert Bosch Ltda.
Caixa postal 1195
13065-900 Campinas
Tel.: (0800) 7045446
www.bosch.com.br/contacto

Eliminação

O moinho de especiarias, os acessórios e as embalagens devem ser dispostos para reciclagem da matéria prima de forma ecológica.

Sob reserva de alterações.

Italiano

Norme di sicurezza

Indicazioni generali di sicurezza



Leggere tutte le avvertenze di pericolo e le istruzioni allegate al macinaspezie ed all'elettrotensile utilizzato. In caso di mancato rispetto delle indicazioni di sicurezza e delle istruzioni operative possono verificarsi scosse elettriche, incendi e/o lesioni gravi.

Conservare tutte le indicazioni di sicurezza e le istruzioni operative per ogni esigenza futura.

Indicazioni di sicurezza per macinaspezie

- ▶ **Utilizzare il macinaspezie con cura.** Tramite urti, colpi oppure cadute, anche da altezze minime, il prodotto può venire danneggiato.
- ▶ **Tenere lontano il macinaspezie dall'umidità (mani bagnate, pioggia ecc.) e dal calore estremo (radiazione solare, superfici bollenti, fonti di calore ecc.)** Il prodotto potrebbe venire danneggiato.
- ▶ **Non inserire alcun oggetto nel meccanismo di macinazione e macinare esclusivamente i generi alimentari elencati nell'uso conforme alle norme.** Il prodotto potrebbe venire danneggiato.

Istruzioni di sicurezza per avvitatori con macinaspezie

- ▶ **Mettere l'avvitatore con il macinaspezie sempre su una base piana e stabile.** In caso di caduta esiste pericolo di lesioni.

Simboli

Simbolo	Significato
	Adatto per uso alimentare I componenti del prodotto non hanno alcun effetto sull'odore o sul sapore degli alimenti utilizzati.



Descrizione del prodotto e caratteristiche

Uso conforme alle norme

A seconda del coperchio di chiusura, il macinaspezie è idoneo alla macinazione manuale oppure in combinazione con l'avvitatore a batteria ricaricabile IXO di sale e pepe ed altre spezie essiccate. Lo stesso è destinato esclusivamente all'uso privato domestico.

Il macinaspezie può essere utilizzato esclusivamente insieme ai seguenti elettrotensili:

- Bosch IXO (3 603 J81 0.., 3 603 J59 1.., 3 603 J59 3.., 3 603 JAB 0..)

Componenti illustrati

La numerazione dei componenti rappresentati si riferisce alle illustrazioni sulle pagine con la rappresentazione grafica.

- 1 Coperchio di chiusura con adattatore esagonale per la macinazione di spezie con IXO
- 2 Coperchio di chiusura per la macinazione manuale di spezie
- 3 Anello di chiusura
- 4 Contenitore per spezie
- 5 Coperchio della scatola
- 6 Asta di azionamento del meccanismo di macinazione
- 7 Meccanismo di macinazione
- 8 Vite di regolazione del meccanismo di macinazione
- 9 Adattatore esagonale
- 10 Commutatore del senso di rotazione

L'accessorio illustrato oppure descritto non è compreso nel volume di fornitura standard. L'accessorio completo è contenuto nel nostro programma accessori.

Dati tecnici

Macinaspezie	Spice
Codice prodotto	1 600 A00 128

42 | Italiano

Dichiarazione di conformità

Dichiariamo sotto la nostra piena responsabilità che il prodotto descritto nella sezione «Dati tecnici» è conforme a tutte le disposizioni pertinenti della Direttiva 2006/42/CE e relative modifiche.

Fascicolo tecnico (2006/42/CE) presso:

Robert Bosch GmbH, PT/ETM9

70764 Leinfelden-Echterdingen, GERMANY

Henk Becker

Executive Vice President

Engineering

Helmut Heinzelmann

Head of Product Certification

PT/ETM9

ppa.

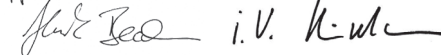

Robert Bosch GmbH, Power Tools Division
70764 Leinfelden-Echterdingen, GERMANY
Leinfelden, 12.12.2014

Montaggio

Cambio del coperchio di chiusura (vedi figure A1 – A2)

- Ruotare in senso antiorario l'anello di chiusura **3** fino all'arresto e ri-muovere verso l'alto il coperchio di chiusura (**1** oppure **2**).
- Applicare il coperchio di chiusura desiderato (**1** oppure **2**) sul contenitore per spezie **4** in modo tale che il supporto esagonale del coperchio di chiusura si adatti all'asta di azionamento **6** del meccanismo di macinazione ed i perni dell'anello di chiusura **3** facciano presa nelle rientranze sul contenitore per spezie.
- Ruotare in senso orario l'anello di chiusura **3** fino all'arresto e controllare la sede fissa del coperchio di chiusura.

Riempimento del contenitore per spezie (vedi figura B)

- Ruotare in senso antiorario l'anello di chiusura **3** fino all'arresto e ri-muovere verso l'alto il coperchio di chiusura (**1** oppure **2**).
- Riempire il contenitore per spezie **4** con la spezia desiderata. Effettuando questa operazione prestare attenzione a non riempire completamente il contenitore per spezie.
- Montare di nuovo il coperchio di chiusura desiderato (**1** oppure **2**).

Uso

Regolazione del grado di macinazione (vedi figura C)

- Grado di macinazione **fine**:
Per la regolazione del grado di macinazione ruotare la vite di regolazione **8 in senso orario**.
- Grado di macinazione **grossa**:
Per la regolazione del grado di macinazione ruotare la vite di regolazione **8 in senso antiorario**.

Nota bene: Non chiudere troppo serratamente le vite di regolazione **8** del meccanismo di macinazione per evitare danni al meccanismo di macinazione stesso.

Non aprire troppo la vite di regolazione **8** affinché la stessa non cada.

Applicazione del macinaspezie (vedi figura D)

- Inserire l'adattatore esagonale **9** del coperchio di chiusura **1** direttamente nel mandrino portautensile dell'avvitatore.

Macinazione delle spezie

Per risparmiare energia accendere l'elettrotensile solo se lo stesso viene utilizzato.

Impostazione del senso di rotazione

IXO (3 603 JA8 0..) (vedi figura E1)

- Per impostare il funzionamento destrorso sul cacciavite, spingere il commutatore del senso di rotazione **10** in avanti fino a battuta.

IXO (3 603 J81 0.., 3 603 J59 1.., 3 603 J59 3..) (vedi figura E2)

- Per impostare il funzionamento destrorso sull'avvitatore, premere il commutatore del senso di rotazione da destra fino a battuta.

Macinazione delle spezie con l'IXO

Per la macinazione delle spezie con l'IXO deve essere montato il coperchio di chiusura **1** (vedi «Cambio del coperchio di chiusura», pagina 42).

- Rimuovere il coperchio della scatola **5**.
- Tenere saldamente il macinaspezie e l'avvitatore uno per mano.
- Per la macinazione delle spezie premere l'interruttore di avvio/arresto dell'avvitatore e tenerlo premuto.
- Dopo la macinazione togliere di nuovo il macinaspezie dall'avvitatore.

44 | Italiano

- Inserire di nuovo il coperchio della scatola **5** nel contenitore per spezie **4**.

Il coperchio della base protegge il meccanismo di macinazione da danneggiamenti e sporczia esterni.

Macinazione manuale delle spezie (vedi figura F)

Per la macinazione manuale delle spezie deve essere montato il coperchio di chiusura **2** (vedi «Cambio del coperchio di chiusura», pagina 42).

- Rimuovere il coperchio della scatola **5**.
- Ruotare in senso orario il coperchio di chiusura **2** (non l'anello di chiusura **3**!).
- Inserire di nuovo il coperchio della scatola **5** nel contenitore per spezie **4**.

Il coperchio della base protegge il meccanismo di macinazione da danneggiamenti e sporczia esterni.

Manutenzione ed assistenza

Pulizia

- Buttare i resti delle spezie nella spazzatura.
- Rimuovere la sporczia esterna con un panno umido e morbido. Non utilizzare detergenti abrasivi oppure solventi.
- ▶ **Non immergere in acqua il macinaspezie e non lavarlo nella lavastoviglie.** Il prodotto potrebbe venire danneggiato.
- Prima dell'assemblaggio lasciare asciugare accuratamente tutte le parti.

Assistenza clienti e consulenza impieghi

Il servizio di assistenza risponde alle Vostre domande relative alla riparazione ed alla manutenzione del Vostro prodotto nonché concernenti le parti di ricambio. Disegni in vista esplosa ed informazioni relative alle parti di ricambio sono consultabili anche sul sito:

www.bosch-pt.com

Il team Bosch che si occupa della consulenza impieghi vi aiuterà in caso di domande relative ai nostri prodotti ed ai loro accessori.

Italia

Officina Elettroutensili
Robert Bosch S.p.A.
Corso Europa, ang. Via Trieste 20
20020 LAINATE (MI)
Tel.: (02) 3696 2663
Fax: (02) 3696 2662
Fax: (02) 3696 8677
E-Mail: officina.elettroutensili@it.bosch.com

Svizzera

Sul sito www.bosch-pt.com/ch/it è possibile ordinare direttamente on-line i ricambi.
Tel.: (044) 8471513
Fax: (044) 8471553
E-Mail: Aftersales.Service@de.bosch.com

Smaltimento

Avviare ad un riciclaggio rispettoso dell'ambiente macinaspezie, accessori ed imballaggi inutilizzabili.

Con ogni riserva di modifiche tecniche.

Nederlands

Veiligheidsvoorschriften

Algemene veiligheidsvoorschriften



Lees alle waarschuwingen en voorschriften die bij de kruidenmolen en het gebruikte elektrische gereedschap zijn gevoegd. Als de veiligheidsvoorschriften en aanwijzingen niet in acht worden genomen, kan dit een elektrische schok, brand en/of ernstig lichamelijk letsel tot gevolg hebben.

Bewaar alle veiligheidsvoorschriften en aanwijzingen voor de toekomst.

Veiligheidsvoorschriften voor kruidenmolens

- ▶ **Behandel de kruidenmolen zorgvuldig.** Door schokken, slagen of het vallen, ook uit geringe hoogte, kan het product beschadigd worden.
- ▶ **Houd de kruidenmolen uit de buurt van vocht (natte handen, regen, enz.) en extreme hitte (zonnestralen, hete oppervlakken, warmtebronnen, enz.).** Anders kan het product beschadigd worden.
- ▶ **Steek geen voorwerpen in het maalwerk en maal alleen de levensmiddelen die vermeld staan bij het gebruik volgens bestemming.** Anders kan het product beschadigd worden.

Veiligheidsvoorschriften voor schroevendraaiers met kruidenmolens

- ▶ **Leg de schroevendraaier met kruidenmolen altijd op een vlakke en stabiele ondergrond neer.** Als deze valt, bestaat verwondingsgevaar.

Symbolen

Symbool

Betekenis



Geschikt voor gebruik met levensmiddelen

De onderdelen van dit product hebben geen invloed op de geur of smaak van levensmiddelen.

Product- en vermogensbeschrijving

Gebruik volgens bestemming

De kruidenmolen is afhankelijk van de sluitkap handmatig of in combinatie met de accuschroevendraaier IXO bestemd voor het malen van zout, peper en andere gedroogde kruiden. Deze is alleen bestemd voor huishoudelijk gebruik.

De kruidenmolen mag alleen in combinatie met de volgende elektrische gereedschappen worden gebruikt:

- Bosch IXO (3 603 J81 0.., 3 603 J59 1.., 3 603 J59 3.., 3 603 JA8 0..)

Afgebeelde componenten

De componenten zijn genummerd zoals op de afbeeldingen op de pagina's.

- 1 Sluitdop met zeskantadapter voor het malen van kruiden met IXO
- 2 Sluitdop voor het malen van kruiden met de hand
- 3 Sluistring
- 4 Kruidenhouder
- 5 Huisdeksel
- 6 Aandrijfstang van maalwerk
- 7 Maalwerk
- 8 Instelschroef van maalwerk
- 9 Zeskantadapter
- 10 Draairichtingschakelaar

Niet elk afgebeeld en beschreven toebehoren wordt standaard meegeleverd. Het volledige toebehoren vindt u in ons toebehorenprogramma.

Conformiteitsverklaring

We verklaren op onze verantwoordelijkheid dat het onder „Technische gegevens” beschreven product aan alle desbetreffende bepalingen van de richtlijn 2006/42/EG inclusief de wijzigingen ervan voldoet.

Technisch dossier (2006/42/EG) bij:

Robert Bosch GmbH, PT/ETM9

70764 Leinfelden-Echterdingen, GERMANY

Henk Becker

Executive Vice President

Engineering

Helmut Heinzelmann

Head of Product Certification

PT/ETM9

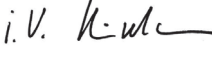
PPA.
 i.v. 

Robert Bosch GmbH, Power Tools Division
70764 Leinfelden-Echterdingen, GERMANY
Leinfelden, 12.12.2014

48 | Nederlands

Technische gegevens

Kruidentmolen

Spice

Productnummer

1 600 A00 128

Montage

Sluitdop wisselen (zie afbeeldingen A1 – A2)

- Draai de sluitring **3** tegen de wijzers van de klok tot deze niet meer verder kan en trek de sluitdop (**1** of **2**) naar boven los.
- Zet de gewenste sluitdop (**1** of **2**) zodanig op de kruidenthouder **4** dat de zeskantopname van de sluitdop op de aandrijfstang **6** van het maalwerk past en de pen van de sluitring **3** in de uitsparingen van de kruidenthouder grijpen.
- Draai de sluitring **3** met de wijzers van de klok mee tot deze niet meer verder kan en controleer of de sluitdop goed vastzit.

Kruidenthouder vullen (zie afbeelding B)

- Draai de sluitring **3** tegen de wijzers van de klok tot deze niet meer verder kan en trek de sluitdop (**1** of **2**) naar boven los.
- Vul de kruidenthouder **4** met de gewenste kruiden. Vul de kruidenthouder niet tot aan de rand.
- Monteer de gewenste sluitdop (**1** of **2** weer).

Gebruik

Maalgraad instellen (zie afbeelding C)

- Maalgraad **fijner**:
Draai voor het instellen van de maalgraad de instelschroef **8** met de **wijzers van de klok**.
- Maalgraad **grover**:
Draai voor het instellen van de maalgraad de instelschroef **8** tegen de **wijzers van de klok**.

Opmerking: Draai de instelschroef **8** van het maalwerk niet te vast om beschadiging van het maalwerk te voorkomen.
Draai de instelschroef **8** niet te ver naar buiten, zodat deze er niet uit valt.

Kruidentmolen vaststeken (zie afbeelding D)

- Zet de zeskantadapter **9** van de sluitdop **1** in de gereedschapopname van de schroevendraaier.

Kruident malen

Om energie te besparen, schakelt u het elektrische gereedschap alleen in wanneer u het gebruikt.

Draairichting instellen

IXO (3 603 JA8 0..) (zie afbeelding E1)

- Voor het instellen van de rechtsloop aan de schroevendraaier schuift u de draairichtingsomschakelaar **10** tot aan de aanslag naar voren.

IXO (3 603 J81 0.., 3 603 J59 1.., 3 603 J59 3..) (zie afbeelding 2)

- Voor het instellen van de rechtsloop aan de schroevendraaier drukt u de draairichtingsomschakelaar van rechts tot aan de aanslag in.

Kruident malen met de IXO

Voor het malen van kruiden met de IXO moet de sluitdop **1** gemonteerd zijn (zie „Sluitdop wisselen”, pagina 48).

- Verwijder de huisdeksel **5**.
- Houd de kruidentmolen met één hand en de schroevendraaier met uw andere hand vast.
- Druk voor het malen van de kruiden de aan/uit-schakelaar van de schroevendraaier in en houd deze ingedrukt.
- Neem na het malen de kruidentmolen weer van de schroevendraaier.
- Steek de huisdeksel **5** weer in de kruidenthouder **4**.
De huisdeksel beschermt het maalwerk tegen beschadigingen en vervuiling van buiten.

Kruident malen met de hand (zie afbeelding F)

Voor het malen van kruiden met de hand moet de sluitdop **2** gemonteerd zijn (zie „Sluitdop wisselen”, pagina 48).

- Verwijder de huisdeksel **5**.
- Draai de sluitdop **2** (niet de sluitring **3!**) met de wijzers van de klok.
- Steek de huisdeksel **5** weer in de kruidenthouder **4**.
De huisdeksel beschermt het maalwerk tegen beschadigingen en vervuiling van buiten.

Onderhoud en service

Reiniging

- Gooi de kruidenresten weg.
- Verwijder vuil aan de buitenzijde met een vochtige, zachte doek. Gebruik geen schurende reinigings- of oplosmiddelen.
- ▶ **Dompel de kruidenmolen niet in water en maak deze niet schoon in de afwasmachine.** Anders kan het product beschadigd worden.
- Laat vóór de montage alle delen grondig drogen.

Klantenservice en gebruiksaanbevelingen

Onze klantenservice beantwoordt uw vragen over reparatie en onderhoud van uw product en over vervangingsonderdelen. Explosietekeningen en informatie over vervangingsonderdelen vindt u ook op:

www.bosch-pt.com

Het Bosch-team voor gebruiksaanbevelingen helpt u graag bij vragen over onze producten en toebehoren.

Nederland

Tel.: (076) 579 54 54

Fax: (076) 579 54 94

E-mail: gereedschappen@nl.bosch.com

België

Tel.: (02) 588 0589

Fax: (02) 588 0595

E-mail: outillage.gereedschap@be.bosch.com

Afvalverwijdering

Kruidenmolen, toebehoren en verpakkingen dienen op een voor het milieu verantwoorde manier te worden hergebruikt.

Wijzigingen voorbehouden.

Dansk

Sikkerhedsinstrukser

Almindelige sikkerhedsinstrukser



Læs alle advarsler og anvisninger, der følger med krydderimøllen og det anvendte el-værktøj. Overholdes sikkerhedsinstrukserne og anvisningerne ikke, er der risiko for elektrisk stød, brand og/eller alvorlige kvæstelser.

Opbevar alle sikkerhedsinstrukser og anvisninger til senere brug.

Sikkerhedsinstrukser til krydderimøller

- ▶ **Behandl krydderimøllen omhyggeligt.** Produktet kan blive beskadiget, hvis det udsættes for stød, slag eller hvis det tabes på gulvet allerede fra en lille højde.
- ▶ **Hold krydderimøllen væk fra fugtighed (våde hænder, regn osv.) og ekstrem varme (solstråler, varme flader, varmekilder osv.).** Produktet kan blive beskadiget.
- ▶ **Stik ikke genstande ind i mølleværket og mal kun de fødevarer, der er anført under beregnet anvendelse.** Produktet kan blive beskadiget.

Sikkerhedsinstrukser til skruemaskine med krydderimøller

- ▶ **Læg altid skruemaskinen og krydderimøllen fra på et lige og stabilt underlag.** Tab af skruemaskine og krydderimølle på gulvet kan føre til kvæstelser.

Symboler

Symbol	Betydning
	Fødevareegnet Produktets enkelte dele påvirker ikke fødevarer hverken mht. luft eller smag.

Beskrivelse af produkt og ydelse

Beregnet anvendelse

Krydderimøllen er afhængigt af lukkekappen beregnet til at male salt og peber og andre tørre krydderier manuelt eller sammen med akku-skrue-maskinen IXO. Den er kun egnet til brug i husholdningen.

Krydderimøllen må kun bruges i forbindelse med følgende el-værktøj:

- Bosch IXO (3 603 J81 0..., 3 603 J59 1..., 3 603 J59 3..., 3 603 JA8 0..)

Illustrerede komponenter

Nummereringen af de illustrerede komponenter refererer til illustrationerne på illustrationssiderne.

- 1 Lukkekappe med sekskantadapter til at male krydderier med IXO
- 2 Lukkekappe til at male krydderier manuelt
- 3 Lukkering
- 4 Krydderibeholder
- 5 Husets låg
- 6 Drivstang til maleværk
- 7 Maleværk
- 8 Indstillingsskrue til maleværk
- 9 Sekskantadapter
- 10 Retningsomskifter

Tilbehør, som er illustreret og beskrevet i brugsanvisningen, er ikke indeholdt i leveringen. Det fuldstændige tilbehør findes i vores tilbehørsprogram.

Dansk | 53

Tekniske data

Krydderimølle

Spice

Typenummer

1 600 A00 128

Overensstemmelseserklæring

Vi erklærer som eneansvarlige, at de produkt, der er beskrevet under „Tekniske data“, opfylder alle relevante bestemmelser i direktivet 2006/42/EF med tilhørende ændringer.

Teknisk dossier (2006/42/EF) ved:

Robert Bosch GmbH, PT/ETM9

70764 Leinfelden-Echterdingen, GERMANY

Henk Becker

Helmut Heinzelmann

Executive Vice President

Head of Product Certification

Engineering

PT/ETM9

ppa.

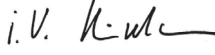
 i.V. 

Robert Bosch GmbH, Power Tools Division
70764 Leinfelden-Echterdingen, GERMANY
Leinfelden, 12.12.2014

Montering

Lukkekappe skiftes (se Fig. A1 – A2)

- Drej lukkeringen **3** helt til venstre og fjern lukkekappen (**1** eller **2**) opad.
- Anbring den ønskede lukkekappe (**1** eller **2**) på krydderibeholderen **4**, så lukkekappens sekskantholder passer sammen med maleværkets drivstang **6** og tapperne på lukkeringen **3** griber ind i udsparingerne på krydderibeholderen.
- Drej lukkeringen **3** helt til højre og kontroller, at lukkekappen sidder rigtigt fast.

Krydderibeholder fyldes (se Fig. B)

- Drej lukkeringen **3** helt til venstre og fjern lukkekappen (**1** eller **2**) opad.
- Fyld det ønskede krydderi i krydderibeholderen **4**. Fyld ikke krydderibeholderen helt op til randen.
- Monter den ønskede lukkekappe (**1** eller **2**) igen.

Brug

Malegrad indstilles (se Fig. C)

- Malegrad **finere**:
Malegraden indstilles ved at dreje indstillingsskruen **8** til højre.
- Malegrad **grovere**:
Malegraden indstilles ved at dreje indstillingsskruen **8** til venstre.

Bemærk: Drej ikke indstillingsskruen **8** på maleværket alt for fast, da dette kan føre til skader.

Drej ikke indstillingsskruen **8** alt for meget ud, da den derved kan falde ud.

Krydderimølle sættes på (se Fig. D)

- Sæt sekskantadapteren **9** på lukkekappen **1** direkte ind i værktøjsholderen på skruemaskinen.

Krydderi males

For at spare på energien bør du kun tænde for el-værktøjet, når du bruger det.

Indstil drejeretning

IXO (3 603 JA8 0..) (se Fig. E1)

- Skruemaskinens højreløb indstilles ved at skubbe retningskifteren **10** fremad til anslag.

IXO (3 603 J81 0.., 3 603 J59 1.., 3 603 J59 3..) (se Fig. E2)

- Tryk retningsomskifteren fra højre og ind til anslag ved indstilling af højreløb på skruemaskinen.

Krydderier males med IXO

Krydderier males med IXO ved at sætte lukkekappen **1** på (se „Lukkekappe skiftes“, side 53).

- Tag husets låg **5** af.
- Hold krydderimøllen og skruemaskinen fast med en hånd.
- Krydderier males ved at trykke på skruemaskinens start-stop-kontakt og holde den trykket ned.
- Fjern krydderimøllen fra skruemaskinen, når du er færdig med at male.
- Anbring husets låg **5** i krydderibeholderen **4** igen.
Husets låg beskytter maleværket mod beskadigelser og snavs udefra.

Krydderier males manuelt (se Fig. F)

Krydderier males manuelt ved at sætte lukkekappen **2** på (se „Lukkekappe skiftes“, side 53).

- Tag husets låg **5** af.
- Drej lukkekappen **2** (ikke lukkeringen **3**!) til højre.
- Anbring husets låg **5** i krydderibeholderen **4** igen.
Husets låg beskytter maleværket mod beskadigelser og snavs udefra.

Vedligeholdelse og service

Rengøring

- Smid krydderirester i affaldsspanden.
- Tør snavs af på møllens udvendige side med en fugtig, blød klud. Brug ikke skurende rengørings- eller opløsningsmidler.
- ▶ **Dyp ikke krydderimøllen i vand og stil den ikke i opvaskemaskinen.** Produktet kan blive beskadiget.
- Sørg for, at alle dele er helt tørre, før de samles.

Kundeservice og brugerrådgivning

Kundeservice besvarer dine spørgsmål vedr. reparation og vedligeholdelse af dit produkt samt reservedele. Eksplosionstegninger og informationer om reservedele findes også under:

www.bosch-pt.com

Bosch brugerrådgivningsteamet vil gerne hjælpe dig med at besvare spørgsmål vedr. vores produkter og deres tilbehør.

Dansk

Bosch Service Center

Telegrafvej 3

2750 Ballerup

På www.bosch-pt.dk kan der online bestilles reservedele eller oprettes en reparations ordre.

Tlf. Service Center: 44898855

Fax: 44898755

E-Mail: vaerktoej@dk.bosch.com

Bortskaffelse

Krydderimølle, tilbehør og emballage skal genbruges på en miljøvenlig måde.

Ret til ændringer forbeholdes.

Svenska**Säkerhetsanvisningar****Allmänna säkerhetsanvisningar**

Läs noga alla varningsanvisningar och instruktioner som bifogats kryddkvarnen och använt elverktyg. Fel som uppstår till följd av att säkerhetsanvisningarna och instruktionerna inte följts kan orsaka elstöt, brand och/eller allvarliga personskador.

Ta väl vara på säkerhetsanvisningarna och instruktionerna för senare behov.

Säkerhetsanvisningar för kryddkvarnar

- ▶ **Hantera kryddkvarnen omsorgsfullt.** Genom stötar, slag eller om produkten faller ned från ringa höjd kan den skadas.
- ▶ **Se till att kryddkvarnen inte utsätts för fukt (våta händer, regn etc.) och extrem hetta (kraftigt solsken, heta ytor, värmekällor etc.).** Risk finns för att produkten skadas.

- ▶ **Stick inte in föremål i kvarnen och mala endast sådana livsmedel som anses vara ändamålsenliga.** Risk finns för att produkten skadas.

Säkerhetsanvisningar för skruvdragare med kryddkvarn

- ▶ **Lägg upp skruvdragaren med kryddkvarnen på ett plant och stabilt underlag.** Risk finns för kroppsskada om verktyget faller ned.

Symboler

Symbol	Betydelse
	Livsmedelsneutral Produktens komponenter påverkar inte livsmedlens lukt eller smak.

Produkt- och kapacitetsbeskrivning

Ändamålsenlig användning

Kryddkvarnen används beroende på vald låskapsel manuellt eller i kombination med sladdlös skruvdragare IXO för malning av salt och peppar och andra torkade kryddor. Kryddkvarnen får endast användas i privata hushåll.

Kryddkvarnen får endast användas i kombination med följande elverktyg:

- Bosch IXO (3 603 J81 0.., 3 603 J59 1.., 3 603 J59 3.., 3 603 JA8 0..)

Illustrerade komponenter

Numreringen av komponenterna hänvisar till illustrationen på grafiksidan.

- 1 Låskapsel med sexkantadapter för malning av kryddor med IXO
- 2 Låskapsel för malning av kryddor för hand
- 3 Låsring
- 4 Kryddbehållare
- 5 Huslock
- 6 Kvarnens drivstång

58 | Svenska

- 7 Kvarn
- 8 Kvarnens ställskruv
- 9 Sexkantadapter
- 10 Riktningssomkopplare

I bruksanvisningen avbildat och beskrivet tillbehör ingår inte i standardleveransen. I vårt tillbehörsprogram beskrivs allt tillbehör som finns.

Tekniska data

Kryddkvarn	Spice
Produktnummer	1 600 A00 128

Försäkran om överensstämmelse 

Vi intygar under ensamt ansvar att produkten som beskrivs under "Tekniska data" uppfyller alla krav i direktiv 2006/42/EG inklusive ändringar.

Teknisk tillverkningsdokumentation (2006/42/EG) fås från:

Robert Bosch GmbH, PT/ETM9
70764 Leinfelden-Echterdingen, GERMANY

Henk Becker	Helmut Heinzelmann
Executive Vice President	Head of Product Certification
Engineering	PT/ETM9

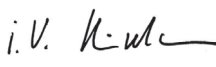
PPA.
 i.V. 

Robert Bosch GmbH, Power Tools Division
70764 Leinfelden-Echterdingen, GERMANY
Leinfelden, 12.12.2014

Montage**Så här byts låskapseln (se bilderna A1 – A2)**

- Vrid låsringen **3** moturs mot stopp och dra bort låskapseln (**1** eller **2**) uppåt.
- Lägg upp låskapseln (**1** eller **2**) på kryddbehållaren **4** så att låskapselns sexkantstöd passar ihop med kvarnens drivstång **6** och tapparna på låsringen **3** griper in i kryddbehållarens utrag.
- Vrid låsringen **3** medurs mot stopp och kontrollera att låskapseln sitter stadigt.

Så här fylls kryddbehållaren på (se bild B)

- Vrid låsringen **3** moturs mot stopp och dra bort låskapseln (**1** eller **2**) uppåt.
- Fyll på vald krydda i kryddbehållaren **4**. Fyll inte på kryddbehållaren upp till kanten.
- Återmontera vald låskapsel (**1** eller **2**).

Drift

Så här ställs malningsgraden in (se bild C)

- Malningsgrad **fin**:
Vrid för inställning av malningsgrad ställskruven **8 medurs**.
- Malningsgrad **grov**:
Vrid för inställning av malningsgrad ställskruven **8 moturs**.

Anvisning: Dra inte fast kvarnens ställskruv **8** för kraftigt, risk finns att kvarnen skadas.

Skruva inte upp ställskruven **8** för mycket, risk finns att den faller bort.

Så här ansluts kryddkvarnen (se bild D)

- Anslut sexkantadaptorn **9** på locket **1** direkt till skruvdragarens verktygsfäste.

Malning av kryddor

För att spara energi, koppla på elverktyget endast när du vill använda det.

Inställning av rotationsriktning

IXO (3 603 JA8 0..) (se bild E1)

- För inställning av högergång hos skruvdragaren, skjut vridriktningsbrytaren **10** framåt till anslag.

IXO (3 603 J81 0.., 3 603 J59 1.., 3 603 J59 3..) (se bild E2)

- För att ställa in högergång på skruven och tryck vridriktningsomkopplaren från höger till anslag.

60 | Svenska

Malning av kryddor med IXO

För malning av kryddor med IXO måste låskapseln **1** vara monterad (se "Så här byts låskapseln", sidan 58).

- Ta bort huslocket **5**.
- Håll kryddkvarnen och skruvdragaren i en hand.
- Tryck för malning av kryddor skruvdragarens strömställare Till/Från och håll den nedtryckt.
- Efter avslutad malning ta åter bort kryddkvarnen från skruvdragaren.
- Stick åter in huslocket **5** i kryddbehållaren **4**.
Huslocket skyddar kvarnen mot skador och nedsmutsning från utsidan.

Malning av kryddor för hand (se bild F)

För malning av kryddor för hand måste låskapseln **2** vara monterad (se "Så här byts låskapseln", sidan 58).

- Ta bort huslocket **5**.
- Vrid locket **2** (inte låsringen **3!**) medurs.
- Stick åter in huslocket **5** i kryddbehållaren **4**.
Huslocket skyddar kvarnen mot skador och nedsmutsning från utsidan.

Underhåll och service

Rengöring

- Släng kryddresterna i hushållsavfall.
- Torka utvändigt av kvarnen med en fuktig, mjuk trasa. Använd inte skurande rengörings- eller lösningsmedel.
- **Doppa inte kryddkvarnen i vatten; den får inte heller diskas i diskmaskin.** Risk finns för att produkten skadas.
- Låt alla delar torka innan de monteras.

Kundtjänst och användarrådgivning

Kundservicen ger svar på frågor beträffande reparation och underhåll av produkter och reservdelar. Sprängskisser och information om reservdelar hittar du på:

www.bosch-pt.com

Bosch användarrådgivningsteamet hjälper gärna vid frågor som gäller våra produkter och tillbehör.

Svenska

Bosch Service Center
Telegrafvej 3
2750 Ballerup
Danmark
Tel.: (08) 7501820 (inom Sverige)
Fax: (011) 187691

Avfallshantering

Kryddkvarn, tillbehör och förpackning ska omhändertas på miljövänligt sätt för återvinning.

Ändringar förbehålles.

Norsk

Sikkerhetsinformasjon

Generelle sikkerhetsinformasjoner



Les alle varselhenvisninger og instruksjer som er vedlagt krydderkvernen og det benyttede elektroverktøyet. Feil ved overholdelsen av sikkerhetsinformasjonene og instruksene kan forårsake elektrisk støt, brann og/eller alvorlige skader.

Ta vare på alle sikkerhetsinformasjonene og instruksene for fremtidig bruk.

Sikkerhetsinformasjoner for krydderkverner

- ▶ **Behandle krydderkvernen med omhu.** Støt, slag eller at det faller ned bare fra en lav høyde kan skade produktet.
- ▶ **Hold krydderkvernen unna fuktighet (våte hender, regn etc.) og ekstrem varme (solinnstråling, varme overflater, varmekilder etc.).** Produktet kunne bli skadet.
- ▶ **Ikke stikk gjenstander inn i kvernen og mal bare de matvarene som er oppført i formålsmessig bruk.** Produktet kunne bli skadet.

62 | Norsk

Sikkerhetsinformasjoner for skrutrekker med krydderkverner

- ▶ **Legg skrutrekkeren og krydderkvernen alltid fra deg på et jevnt og stabilt underlag.** Det er fare for skader hvis de faller ned.

Symboler

Symbol	Betydning
	Næringsmiddelekte Produktets komponenter har ingen lukt- eller smaksmessig innvirkning på næringsmidler.

Produkt- og ytelsesbeskrivelse

Formålmessig bruk

Krydderkvernen er alt etter kappe manuelt eller i forbindelse med batteriskrutrekkeren IXO bestemt for maling av salt og pepper og andre tørkede krydder. Den er bare bestemt for privat bruk i husholdningen. Krydderkvernen må kun benyttes i forbindelse med følgende elektroverktøy:

- Bosch IXO (3 603 J81 0..., 3 603 J59 1..., 3 603 J59 3..., 3 603 JA8 0...)

Illustrerte komponenter

Nummereringen av de illustrerte komponentene gjelder for bildene på illustrasjonssidene.

- 1 Kappe med sekskantadapter for maling av krydder med IXO
- 2 Kappe for maling av krydder for hånd
- 3 Låsering
- 4 Krydderbeholder
- 5 Husdeksel
- 6 Kvernens drivstang
- 7 Kvern

Norsk | 63

- 8 Kvernens stillskrue
- 9 Sekskantadapter
- 10 Høyre-/venstrebryter

Illustrert eller beskrevet tilbehør inngår ikke i standard-leveransen. Det komplette tilbehøret finner du i vårt tilbehørsprogram.

Tekniske data

Krydderkvern	Spice
Produktnummer	1 600 A00 128

Samsvarserklæring

Vi erklærer under eneansvar at produktet som er beskrevet under «Tekniske data» er i overensstemmelse med alle relevante bestemmelser i direktivet 2006/42/EC inkludert endringer.

Tekniske data (2006/42/EC) hos:

Robert Bosch GmbH, PT/ETM9

70764 Leinfelden-Echterdingen, GERMANY

Henk Becker

Executive Vice President

Engineering

Helmut Heinzelmann

Head of Product Certification

PT/ETM9

PPA

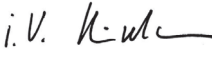
 i.V. 

Robert Bosch GmbH, Power Tools Division
70764 Leinfelden-Echterdingen, GERMANY
Leinfelden, 12.12.2014

Montering

Utskifting av kappen (se bildene A1 – A2)

- Drei låseringen **3** mot urvisernes retning inntil anslaget og trekk kappen (**1** eller **2**) av oppover.
- Sett den ønskede kappen (**1** eller **2**) slik opp på krydderbeholderen **4** at kappens sekskantfeste passer sammen med drivstangen **6** til kvernen og tappen til låseringen **3** griper inn i utspringene på krydderbeholderen.
- Drei låseringen **3** med urvisernes retning inntil anslaget og kontroller at kappen sitter fast.

Fylling av krydderbeholderen (se bilde B)

- Drei låseringen **3** mot urvisernes retning inntil anslaget og trekk kappen (**1** eller **2**) av oppover.
- Fyll krydderbeholderen **4** med det ønskede krydderet. Fyll ved dette ikke krydderbeholderen opp til randen.
- Monter igjen den ønskede kappen (**1** eller **2**).

Bruk

Innstilling av malingsgraden (se bilde C)

- Malingsgrad **finere**:
Skru for innstilling av malingsgraden stillskruen **8 med urvisernes retning**.
- Malingsgrad **grovere**:
Skru for innstilling av malingsgraden stillskruen **8 mot urvisernes retning**.

Merk: Ikke skru stillskruen **8** til kvernen altfor fast til for å unngå skader på kvernen.

Ikke skru stillskruen **8** for langt opp, slik at den ikke faller ut.

Påsetting av krydderkvernen (se bilde D)

- Sett skantfestet **9** til kappen **1** direkte inn i skrutrekkerens verktøyfeste.

Maling av krydder

Slå elektroverktøyet kun på når du bruker det for å spare energi.

Innstilling av rotasjonsretningen

IXO (3 603 JA8 0..) (se bilde E1)

- For å stille inn høyre rotering på skrumaskinen skyver du dreieretningsomkobleren **10** forover til den stopper.

IXO (3 603 J81 0.., 3 603 J59 1.., 3 603 J59 3..) (se bilde E2)

- For å stille høyre rotering på skrumaskinen trykker du inn dreieretningsomkobleren mot høyre helt til den stopper.

Maling av krydder med IXO

For maling av krydder med IXO må kappen **1** være montert (se «Utskifting av kappen», side 63).

- Ta av husdekslet **5**.
- Hold krydderkvernen og skrutrekkeren fast med henholdsvis en hånd.
- Trykk for maling av krydderne på-/avbryteren til skrutrekkeren og hold den trykt inne.
- Ta etter malingen krydderkvernen av igjen fra skrutrekkeren.
- Sett husdekslet **5** på krydderbeholderen igjen **4**.
Husdekslet beskytter kvernen mot skader og tilsmussinger utenfra.

Maling av krydder for hånd (se bilde F)

For maling av krydder for hånd må kappen **2** være montert (se «Utskifting av kappen», side 63).

- Ta av husdekslet **5**.
- Skru kappen **2** (ikke låseringen **3!**) med urvisernes retning.
- Sett husdekslet **5** på krydderbeholderen igjen **4**.
Husdekslet beskytter kvernen mot skader og tilsmussinger utenfra.

Service og vedlikehold

Rengjøring

- Kast krydderresten i avfallet.
- Tørk tilsmussinger utvendig av med en fuktig, myk klut. Bruk ikke skurende rengjøringsmidler eller løsemidler.
- ▶ **Dypp ikke krydderkvernen ned i vann og rengjør den ikke i oppvaskmaskinen.** Produktet kunne bli skadet.
- La alle delene tørke omhyggelig før du setter dem sammen igjen.

Kundeservice og rådgivning ved bruk

Kundeservicen svarer på dine spørsmål om reparasjon og vedlikehold av produktet samt om reservedeleler. Sprengskisser og informasjon om reservedeler finner du også på:

www.bosch-pt.com

Bosch rådgivningsteamet hjelper deg gjerne ved spørsmål angående våre produkter og deres tilbehør.

Norsk

Robert Bosch AS
 Postboks 350
 1402 Ski
 Tel.: 64 87 89 50
 Faks: 64 87 89 55

Deponering

Krydderkvern, tilbehør og emballasje skal tilføres en miljøvennlig gjenvinning.

Rett til endringer forbeholdes.

Suomi**Turvallisuusohjeita****Yleisiä turvallisuusohjeita**

Lue kaikki maustemyllyn ja sen kanssa käytettävän sähkötyökalun mukana tulleet varo-ohjeet ja käyttöohjeet. Turvallisuus- ja käyttöohjeiden noudattamisen laiminlyönti saattaa johtaa sähköiskuun, tulipaloon ja/tai vakavaan loukkaantumiseen.

Säilytä kaikki turvallisuusohjeet ja käyttöohjeet myöhempää käyttöä varten.

Maustemyllyjen turvallisuusohjeet

- ▶ **Käsittele maustemyllyä huolella.** Tuote saattaa vahingoittua iskusta, lyönneistä tai pudotessaan jo pieneltä korkeudelta.
- ▶ **Pidä maustemylly loitolla kosteudesta (märät kädet, sade ym.) ja kovasta kuumuudesta (auringonpaiste, kuumat pinnat, lämmönlähteet ym.).** Tuote saattaa vahingoittua.
- ▶ **Älä työnnä mitään esineitä myllyn koneistoon, ja jauha ainoastaan kappaleessa ”Määräyksenmukainen käyttö” mainittuja elintarvikkeita.** Tuote saattaa vahingoittua.

Turvallisuusohjeet maustemyllyllä varustetulle ruuvinvääntimelle

- ▶ **Aseta aina maustemyllyllä varustettu ruuvinväännin pois tasaiselle ja tukevalle alustalle.** Pudotessa loukkaantumisvaara on olemassa.

Tunnusmerkit

Tunnusmerkki Merkitys



Elintarvikkeille soveltuva

Tuotteen osat eivät aiheuta hajua tai makuja elintarvikkeisiin.

Tuotekuvaus

Määräksennmukainen käyttö

Maustemylly on kannesta riippuen tarkoitettu suolan, pippurin ja muiden kuivattujen mausteiden jauhamiseen, joko käsin tai IXO-ruuvinvääntimen yhteydessä. Se on tarkoitettu ainoastaan kotitalouskäyttöön.

Maustemyllyä saa käyttää ainoastaan yhdessä seuraavien sähkötyökalujen kanssa:

- Bosch IXO (3 603 J81 0.., 3 603 J59 1.., 3 603 J59 3.., 3 603 JA8 0..)

Kuvassa olevat osat

Kuvassa olevien osien numerointi viittaa grafiikkasivuissa oleviin kuviin.

- 1 Kuusioadapterilla varustettu kansi mausteiden jauhamiseen IXOn avulla
- 2 Kansi mausteiden jauhamiseen käsin
- 3 Sulkurengas
- 4 Maustesäiliö
- 5 Kotelon kansi
- 6 Myllykoneiston käyttötanko
- 7 Myllykoneisto
- 8 Myllykoneiston säätöruuvi

68 | Suomi**9** Kuusioadapteri**10** Suunnanvaihtokytkin

**Kuvassa tai selostuksessa esiintyvät lisätarvikke ei kuulu vakioitoimitukseen.
Löydät täydellisen tarvikeluettelon tarvikkeohjelmastamme.**

Tekniset tiedot

Maustemylly	Spice
Tuotenumero	1 600 A00 128

Standardinmukaisuusvakuutus 

Täten selvitämme yksinomaisella vastuulla, että kohdassa "Tekniset tiedot" kuvattu tuote on direktiivin 2006/42/EY ja sen muutoksien kaikkien asiaankuuluvien määräysten mukainen.

Tekninen tiedosto (2006/42/EY):

Robert Bosch GmbH, PT/ETM9

70764 Leinfelden-Echterdingen, GERMANY

Henk Becker

Executive Vice President

Engineering

Helmut Heinzelmann

Head of Product Certification

PT/ETM9

PPA.

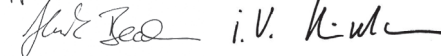

Robert Bosch GmbH, Power Tools Division
70764 Leinfelden-Echterdingen, GERMANY
Leinfelden, 12.12.2014

Asennus**Kannen vaihto (katso kuvat A1 – A2)**

- Kierrä sulkurengasta **3** vastapäivään vasteeseen asti ja vedä kansi (**1** tai **2**) pois ylöspäin.
- Aseta haluttu kansi (**1** tai **2**) maustesäiliöön **4** niin, että kannen kuusio-kolo sopii myllykoneiston käyttötankoon **6** ja sulkurenkaan **3** tapit tarttuvat maustesäiliön aukkoihin.
- Kierrä sulkurengasta **3** myötäpäivään vasteeseen asti ja tarkista, että kansi on tiukasti paikoillaan.

Maustesäiliön täyttö (katso kuva B)

- Kierrä sulkurengasta **3** vastapäivään vasteeseen asti ja vedä kansi (**1** tai **2**) pois ylöspäin.
- Täytä maustesäiliöön **4** haluamasi maustetta. Älä täytä maustesäiliötä reunaan asti.
- Asenna haluamasi kansi (**1** tai **2**) takaisin.

Käyttö

Jauhatusasteen asettaminen (katso kuva C)

- **Hieno** jauhatusaste:
asetta jauhatustaste kiertämällä säätöruuvia **8 myötäpäivään**.
- **Karkea** jauhatusaste:
asetta jauhatustaste kiertämällä säätöruuvia **8 vastapäivään**.

Huomio: Älä kierrä myllykoneiston säätöruuvia **8** liian tiukkaan, myllykoneiston vaurioiden välttämiseksi.

Älä kierrä säätöruuvia **8** liikaa auki, jotta se ei irtoa.

Maustemyllyn kiinnitys (katso kuva D)

- Aseta kannen **1** kuusioadapteri **9** suoraan ruuvinvääntimen työkalunpitiimeen.

Mausteiden jauhatus

Käynnistä energiansäästöä takia sähkötyökalu vain, kun käytät sitä.

Pyörimissuunnan asetus

IXO (3 603 JA8 0..) (katso kuva E1)

- Asettaaksesi ruuvinvääntimen pyörimään oikealle on suunnanvaihtokytkin **10** työnnettävä vasteeseen asti eteen.

IXO (3 603 J81 0.., 3 603 J59 1.., 3 603 J59 3..) (katso kuva E2)

- Aseta ruuvinvääntimen pyörimään myötäpäivään painamalla suunnanvaihtokytkin oikealle vasteeseen asti.

Mausteiden jauhatus IXOn avulla

Kun jauhat mausteita IXOn avulla, kannen **1** täytyy olla asennettuna (katso "Kannen vaihto", sivu 68).

- Poista kotelon kansi **5**.
- Pidä toisella kädellä maustemyllystä ja toisella ruuvinvääntimestä.

70 | Suomi

- Paina mausteen jauhamiseksi ruuvinvääntimen käynnistyskytkintä ja pidä se painettuna.
- Irrota jauhamisen jälkeen maustemylly ruuvinvääntimestä.
- Aseta kotelon kansi **5** takaisin maustesäiliöön **4**.
Kotelon kansi suojaa myllykoneistoa vaurioilta ja ulkoapäin tulevalta liialta.

Mausteiden jauhatus käsin (katso kuva F)

Kun jauhat mausteita käsin, kannen **2** täytyy olla asennettuna (katso ”Kannen vaihto”, sivu 68).

- Poista kotelon kansi **5**.
- Käännä kantta **2** (ei sulkurengasta **3!**) myötäpäivään.
- Aseta kotelon kansi **5** takaisin maustesäiliöön **4**.
Kotelon kansi suojaa myllykoneistoa vaurioilta ja ulkoapäin tulevalta liialta.

Hoito ja huolto

Puhdistus

- Kaada jäännösmausteet jätteisiin.
- Pyyhi pois ulkopuolinen lika kostealla ja pehmeällä liinalla. Älä käytä hankaavia puhdistusaineita tai liuottimia.
- ▶ **Älä upota maustemyllyä veteen äläkä pese sitä astianpesukoneessa.** Tuote saattaa vahingoittua.
- Anna kaikkien osien kuivua huolellisesti ennen kokoamista.

Asiakaspalvelu ja käyttöneuvonta

Asiakaspalvelu vastaa tuotteesi korjausta ja huoltoa sekä varaosia koskeviin kysymyksiin. Räjähdyspiirustuksia ja tietoja varaosista löydät myös osoitteesta:

www.bosch-pt.com

Boschin asiakaspalvelu auttaa mielellään sinua tuotteitamme ja niiden lisätarvikkeita koskevissa kysymyksissä.

Suomi

Robert Bosch Oy
Bosch-keskushuolto
Pakkalantie 21 A
01510 Vantaa

Voitte tilata varaosat suoraan osoitteesta www.bosch-pt.fi.

Puh.: 0800 98044

Faksi: 010 296 1838

www.bosch.fi

Hävitys

Toimita maustemylly, lisätarvikkeet ja pakkausmateriaali ympäristöystävälliseen jätteiden kierrätykseen.

Oikeus teknisiin muutoksiin pidätetään.

Ελληνικά**Υποδείξεις ασφαλείας****Γενικές υποδείξεις ασφαλείας**

Διαβάστε όλες τις προειδοποιητικές υποδείξεις και οδηγίες που συνοδεύουν το μύλο μπαχαρικών και το ηλεκτρικό εργαλείο. Αμέλειες κατά την τήρηση των υποδείξεων ασφαλείας και των οδηγιών μπορεί να προκαλέσουν ηλεκτροπληξία, πυρκαγιά ή/και σοβαρούς τραυματισμούς.

Διαφυλάξτε τις υποδείξεις ασφαλείας και τις οδηγίες για κάθε ενδεχόμενη μελλοντική χρήση.

Υποδείξεις ασφαλείας για μύλους μπαχαρικών

- ▶ **Να χειρίζεστε το μύλο μπαχαρικών προσεκτικά.** Το προϊόν μπορεί να υποστεί ζημιά από προσκρούσεις, χτυπήματα ή από πτώσεις ακόμη και από χαμηλό ύψος.

72 | Ελληνικά

- ▶ Μην εκθέτετε το μύλο μπαχαρικών σε υγρασία (υγρά χέρια, βροχή κ.τ.λ.) και σε ακραίες θερμοκρασίες (ηλιακή ακτινοβολία, καυτές επιφάνειες, πηγές θερμότητας κ.τ.λ.). Το προϊόν μπορεί να υποστεί ζημιά.
- ▶ Μην εισάγετε ξένα αντικείμενα στο μύλο μπαχαρικών και να αλέθετε μόνο τρόφιμα που αναφέρονται στις οδηγίες χρήσης. Το προϊόν μπορεί να υποστεί ζημιά.

Υποδείξεις ασφαλείας για δραπανοκατσάβιδα με μύλους μπαχαρικών

- ▶ Να αποθέτετε το δραπανοκατσάβιδο μαζί με το μύλο μπαχαρικών επάνω σε μια επίπεδη και σταθερή επιφάνεια. Αν πέσουν μπορεί προκαλέσουν τραυματισμούς.

Σύμβολα

Σύμβολο

Σημασία



Κατάλληλο για τρόφιμα

Τα εξαρτήματα του προϊόντος δεν αλλοιώνουν την οσμή και τη γεύση των τροφίμων.

Περιγραφή του προϊόντος και της ισχύος του

Χρήση σύμφωνα με τον προορισμό

Ο μύλος μπαχαρικών προορίζεται, ανάλογα με το εκάστοτε τοποθετημένο καπάκι, για άλεσμα με το χέρι ή σε συνδυασμό με το δραπανοκατσάβιδο μπαταρίας IXO, αλατιού, πιπεριού κι άλλων ξηραμένων μπαχαρικών. Προορίζεται μόνο για προσωπική χρήση στο σπίτι σας.

Η χρήση του μύλου μπαχαρικών επιτρέπεται μόνο σε συνδυασμό με τα εξής ηλεκτρικά εργαλεία:

- Bosch IXO (3 603 J81 0.., 3 603 J59 1.., 3 603 J59 3.., 3 603 JA8 0..)

Απεικονιζόμενα στοιχεία

Η απαρίθμηση των απεικονιζόμενων στοιχείων αναφέρεται στις εικόνες στις σελίδες γραφικών.

- 1 Πώμα με εξάγωνο προσαρμοστικό για άλεσμα μπαχαρικών με ΙΧΟ
- 2 Πώμα για άλεσμα μπαχαρικών με το χέρι
- 3 Δακτύλιος πώματος
- 4 Δοχείο μπαχαρικών
- 5 Καπάκι περιβλήματος
- 6 Ράβδος μετάδοσης κίνησης του μηχανισμού αλέσματος
- 7 Μηχανισμός αλέσματος
- 8 Βίδα ρύθμισης του μηχανισμού αλέσματος
- 9 Εξάγωνο προσαρμοστικό
- 10 Διακόπτης αλλαγής φοράς περιστροφής



Εξαρτήματα που απεικονίζονται ή περιγράφονται δεν περιέχονται στη σπάντα συσκευασία. Για τον πλήρη κατάλογο εξαρτημάτων κοιτά το πρόγραμμα εξαρτημάτων.

Δήλωση συμβατότητας **CE**

Δηλώνουμε με αποκλειστική μας ευθύνη, ότι το προϊόν που περιγράφεται στα «Τεχνικά στοιχεία» αντιστοιχεί σε όλες τις σχετικές διατάξεις της οδηγίας 2006/42/EK συμπεριλαμβανομένων των αλλαγών της.

Τεχνικός φάκελος (2006/42/EK) από:
Robert Bosch GmbH, PT/ETM9
70764 Leinfelden-Echterdingen, GERMANY

Henk Becker	Helmut Heinzlmann
Executive Vice President	Head of Product Certification
Engineering	PT/ETM9

ΡΡα.
 i.V. 

Robert Bosch GmbH, Power Tools Division
70764 Leinfelden-Echterdingen, GERMANY
Leinfelden, 12.12.2014

74 | Ελληνικά

Τεχνικά χαρακτηριστικά

Μύλος μπαχαρικών

Spice

Αριθμός ευρετηρίου

1 600 A00 128

Συναρμολόγηση

Αλλαγή πώματος (βλέπε εικόνες A1 – A2)

- Γυρίστε το δακτύλιο πώματος **3** με φορά αντίθετη της ωρολογιακής και αφαιρέστε από πάνω το πώμα (**1** ή **2**).
- Τοποθετήστε το επιθυμητό πώμα (**1** ή **2**) επάνω στο δοχείο μπαχαρικών **4** έτσι, ώστε η εξαγωνα υποδοχή του πώματος να ταιριάζει στη ράβδο μετάδοσης κίνησης **6** του μηχανισμού μετάδοσης κίνησης και ο πύρι του δακτυλίου πώματος **3** να πιάσουν στις εγκοπές του δοχείου μπαχαρικών.
- Γυρίστε το δακτύλιο πώματος **3** τέρμα με ωρολογιακή φορά και βεβαιωθείτε ότι έχει στερεωθεί το καπάκι.

Γέμισμα του δοχείου μπαχαρικών (βλέπε εικόνα B)

- Γυρίστε το δακτύλιο πώματος **3** με φορά αντίθετη της ωρολογιακής και αφαιρέστε από πάνω το πώμα (**1** ή **2**).
- Γεμίστε από το δοχείο μπαχαρικών **4**, έως λίγο πιο κάτω από το χείλος του, με το επιθυμητό μπαχαρικό.
- Συναρμολογήστε πάλι το επιθυμητό πώμα (**1** ή **2**).

Λειτουργία

Ρύθμιση του βαθμού αλέσματος (βλέπε εικόνα C)

- Βαθμός αλέσματος **πιο λεπτός**:
Ρύθμιση του βαθμού αλέσματος με γύρισμα της βίδας ρύθμισης **8 με ωρολογιακή φορά**.
- Βαθμός αλέσματος **πιο χοντρός**:
Ρύθμιση του βαθμού αλέσματος με γύρισμα της βίδας ρύθμισης **8 με φορά αντίθετη της ωρολογιακής**.

Υπόδειξη: Μην σφίξετε πολύ δυνατά τη βίδα ρύθμισης **8** του μηχανισμού αλέσματος για να μην υποστεί ζημιά ο μηχανισμός αλέσματος.
Μην ξεβιδώσετε τελείως τη βίδα ρύθμισης **8** για να μην βγει και πέσει.

Τοποθέτηση του μύλου μπαχαρικών (βλέπε εικόνα D)

- Τοποθετήστε το εξάγωνο προσαρμοστικό **9** του πώματος **1** κατευθείαν στην υποδοχή εργαλείου του δραπενοκατσάβιδου.

Άλεσμα μπαχαρικών

Να θέτετε το ηλεκτρικό εργαλείο σε λειτουργία μόνο όταν πρόκειται να το χρησιμοποιήσετε. Έτσι εξοικονομείτε ενέργεια.

Ρύθμιση φοράς περιστροφής

ΙΧΟ (3 603 JA8 0..) (βλέπε εικόνα E1)

- Για τη ρύθμιση της δεξιόστροφης κίνησης στο κατσαβίδι σπρώξτε το διακόπτη αλλαγής φοράς περιστροφής **10** μέχρι τέρμα προς τα εμπρός.

ΙΧΟ (3 603 J81 0.., 3 603 J59 1.., 3 603 J59 3..) (βλέπε εικόνα E2)

- Για τη ρύθμιση της δεξιόστροφης κίνησης στο κατσαβίδι πατήστε μέσα το διακόπτη αλλαγής της φοράς περιστροφής από δεξιά μέχρι το τέρμα.

Άλεσμα μπαχαρικών με το ΙΧΟ

Για το άλεσμα μπαχαρικών με το ΙΧΟ πρέπει να είναι συναρμολογημένο το πώμα **1** (βλέπε «Αλλαγή πώματος», σελίδα 74).

- Αφαιρέστε το καπάκι περιβλήματος **5**.
- Κρατήστε γερά με το ένα χέρι το μύλο αλέσματος και με το άλλο το δραπενοκατσάβιδο.
- Για να αλέσετε τα μπαχαρικά πατήστε και κρατήστε πατημένο το διακόπτη ON/OFF του δραπενοκατσάβιδου.
- Μετά το άλεσμα αφαιρέστε πάλι το μύλο μπαχαρικών από το δραπενοκατσάβιδο.
- Τοποθετήστε πάλι το καπάκι περιβλήματος **5** στο δοχείο μπαχαρικών **4**. Το καπάκι περιβλήματος προστατεύει το μηχανικό αλέσματος από ζημιές και εξωτερικές βρωμιές.

Άλεσμα μπαχαρικών με το χέρι (βλέπε εικόνα F)

Για το άλεσμα μπαχαρικών με το χέρι πρέπει να είναι συναρμολογημένο το πώμα **2** (βλέπε «Αλλαγή πώματος», σελίδα 74).

- Αφαιρέστε το καπάκι περιβλήματος **5**.
- Γυρίστε με ωρολογιακή φορά το πώμα **2** (όχι το δακτύλιο πώματος **3!**).
- Τοποθετήστε πάλι το καπάκι περιβλήματος **5** στο δοχείο μπαχαρικών **4**. Το καπάκι περιβλήματος προστατεύει το μηχανικό αλέσματος από ζημιές και εξωτερικές βρωμιές.

Συντήρηση και Service

Καθαρισμός

- Ρίξτε τα κατάλοιπα των μπαχαρικών στα απορρίμματα.
- Σφουγγίστε τις εξωτερικές βρωμιές με ένα υγρό, μαλακό πανί. Μην χρησιμοποιήσετε λειαντικά ή διαλύτες.
- ▶ **Μη βυθίσετε το μύλο μπαχαρικών στο νερό και μην το βάλετε στο πλυντήριο πιάτων.** Το προϊόν μπορεί να υποστεί ζημιά.
- Αφήστε όλα εξαρτήματα να στεγνώσουν πριν συναρμολογήσετε το μύλο μπαχαρικών.

Service και παροχή συμβουλών χρήσης

Το Service απαντά στις ερωτήσεις σας σχετικά με την επισκευή και τη συντήρηση του προϊόντος σας καθώς για τα κατάλληλα ανταλλακτικά:

www.bosch-pt.com

Η ομάδα παροχής συμβουλών της Bosch απαντά ευχαρίστως στις ερωτήσεις σας σχετικά με τα προϊόντα μας και τα ανταλλακτικά τους.

Ελλάδα

Robert Bosch A.E.

Ερχειάς 37

19400 Κορωπί – Αθήνα

Τηλ.: 210 5701258

Φαξ: 210 5701283

www.bosch.com

www.bosch-pt.gr

ABZ Service A.E.

Τηλ.: 210 5701380

Φαξ: 210 5701607

Απόσυρση

Ο μύλος μπαχαρικών, τα εξαρτήματα και οι συσκευασίες πρέπει να ανακυκλώνονται με τρόπο φιλικό προς το περιβάλλον.

Τηρούμε το δικαίωμα αλλαγών.

Türkçe

Güvenlik Talimatı

Genel güvenlik talimatı



Baharat değirmeni ve kullanılan elektrikli el aleti ekinde teslim edilen güvenlik talimatı hükümlerini ve uyarıları okuyun. Güvenlik talimatı hükümlerine ve uyarılara uyulmadığı takdirde elektrik çarpmasına, yangına ve/veya ağır yaralanmalara neden olunabilir.

Bütün güvenlik talimatını ve uyarıları ileride başvurmak üzere saklayın.

Baharat değirmenleri için güvenlik talimatı

- ▶ **Baharat değirmenini dikkatli ve özenli kullanın.** Çarpmalar, darbeler ve düşük yüksekliklerden düşme bile üründe hasar oluşmasına neden olabilir.
- ▶ **Baharat değirmenini nemden (ıslak eller, yağmur vb.) ve aşırı sıcaklıklardan (doğrudan gelen güneş ışını, kızgın yüzeyler, ısı kaynakları vb.) uzak tutun.** Ürün hasar görebilir.
- ▶ **Öğütme mekanizmasının içine herhangi bir nesne sokmayın ve sadece usulüne uygun kullanım bölümünde belirtilen gıdaları öğütün.** Ürün hasar görebilir.

Baharat değirmenli vidalama makineleri için güvenlik talimatı

- ▶ **Baharat değirmeni ile birlikte vidalama makinesini daima düz ve sağlam bir zemine yerleştirin.** Aşağı düşme halinde yaralanma tehlikesi vardır.

78 | Türkçe

Semboller

Sembol

Anlamı



Gıda güvenliğine uygun

Ürünün yapı parçalarının gıdalar üzerinde kokusal ve tatsal bir etkisi yoktur.

Ürün ve işlev tanımı

Usulüne uygun kullanım

Bu baharat değirmeni; kapağın türüne göre manüel veya akülü vidalama makinesi IXO ile birlikte tuz, karabiber ve kurutulmuş diğer baharatların öğütülmesi için tasarlanmıştır. Bu ürün sadece evlerde özel kullanım için tasarlanmıştır.

Baharat değirmeni sadece aşağıdaki elektrikli el aletleri ile birlikte kullanılabilir:

- Bosch IXO (3 603 J81 0..., 3 603 J59 1..., 3 603 J59 3..., 3 603 JA8 0..)

Şekli gösterilen elemanlar

Şekli gösterilen elemanların numaraları grafik sayfasındaki şekilde bulunan numaralarla aynıdır.

- 1 Altıgen adaptörlü kapak
Baharatların IXO ile öğütülmesi için
- 2 Kapak
Baharatların elle öğütülmesi için
- 3 Kapak bileziği
- 4 Baharat haznesi
- 5 Gövde kapağı
- 6 Öğütme mekanizması tahrik kolu
- 7 Öğütme mekanizması
- 8 Öğütme mekanizması ayar vidası
- 9 Altıgen adaptör
- 10 Dönme yönü değiştirme şalteri

Şekli gösterilen veya tanımlanan aksesuar standart teslimat kapsamında değildir. Aksesuarın tümünü aksesuar programımızda bulabilirsiniz.

Teknik veriler

Baharat değirmeni

Spice

Ürün kodu

1 600 A00 128

Uygunluk beyanı

Tek sorumlu olarak "Teknik veriler" bölümünde tanımlanan ürünün, değişiklikleri de dahil olmak üzere 2006/42/EC yönergesi hükümlerine uygun olduğunu beyan ederiz.

Teknik belgelerin bulunduğu merkez (2006/42/EC):

Robert Bosch GmbH, PT/ETM9

70764 Leinfelden-Echterdingen, GERMANY

Henk Becker

Helmut Heinzelmann

Executive Vice President

Head of Product Certification

Engineering

PT/ETM9

ppa.

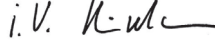
 i.V. 

Robert Bosch GmbH, Power Tools Division
70764 Leinfelden-Echterdingen, GERMANY
Leinfelden, 12.12.2014

Montaj

Kapağın değiştirilmesi (Bakınız: Şekiller A1 – A2)

- Kapak bileziğini **3** sonuna kadar saat hareket yönünün tersine çevirin ve kapağı (**1** veya **2**) yukarı doğru çekerek çıkarın.
- İsteddiğiniz kapağı (**1** veya **2**) baharat haznesine **4** kapağın altıgen yuvası ile öğütme mekanizmasının tahrik kolu **6** birbirine uyacak ve kapak bileziğinin **3** mili baharat değirmeninin oluklarını kavrayacak biçimde takın.
- Kapak bileziğini **3** sonuna kadar saat hareket yönünde çevirin ve kapağın yerine iyice oturup oturmadığını kontrol edin.

80 | Türkçe

Baharat haznesinin doldurulması (Bakınız: Şekil B)

- Kapak bileziğini **3** sonuna kadar saat hareket yönünün tersine çevirin ve kapağı (**1** veya **2**) yukarı doğru çekerek çıkarın.
- Baharat haznesine **4** istediğiniz baharatı doldurun. Baharat haznesini ağzına kadar doldurmayın.
- Tekrar istediğiniz kapağı (**1** veya **2**) takın.

İşletme

Öğütme derecesinin ayarlanması (Bakınız: Şekil C)

- Öğütme derecesi **ince**:
Öğütme derecesini ayarlamak için ayar vidasını **8 saat hareket yönünde** çevirin.
- Öğütme derecesi **kaba**:
Öğütme derecesini ayarlamak için ayar vidasını **8 saat hareket yönünün tersine** çevirin.

Not: Öğütme mekanizmasında hasara neden olmamak için öğütme mekanizması ayar vidasını **8** aşırı ölçüde sıkmayın. Düşmemesi için ayar vidasını **8** çok fazla açmayın.

Baharat değirmeninin takılması (Bakınız: Şekil D)

- Altıgen adaptörü, **9** kapağın, **1** doğrudan vidalama makinesinin uç kovanına takın.

Baharatların öğütülmesi

Enerjiden tasarruf etmek için elektikli el aletini sadece kullanacağınız zaman için.

Dönme yönünün ayarlanması

IXO (3 603 JA8 0..) (Bakınız: Şekil E1)

- Vidalama makinesinin sağa dönüşünü ayarlamak için dönme yönü değiştirme şalterini **10** sonuna kadar öne itin.

IXO (3 603 J81 0..., 3 603 J59 1..., 3 603 J59 3..) (Bakınız: Şekil E2)

- Vidalama makinesinde sağa dönüşü ayarlamak için dönme yönü değiştirme şalterini sağ taraftan sonuna kadar içeri bastırın.

IXO ile baharat öğütme

IXO ile baharat öğütmek için kapağın **1** takılı olması gerekir (Bakınız: “Kapağın değiştirilmesi”, sayfa 79).

- Gövde kapağını **5** çıkarın.
- Baharat değirmenini ve vidalama makinesini birer elinizle sıkıca tutun.
- Baharatı öğütmek için vidalama makinesinin açma/kapama şalterine basın ve şalteri basılı tutun.
- Öğütme işlemi tamamlandıktan sonra baharat değirmenini vidalama makinesinden tekrar çıkarın.
- Gövde kapağını **5** tekrar baharat haznesine **4** takın.
Gövde kapağı öğütme mekanizmasını hasara ve dışarıdan gelebilecek kirlenmelere karşı korur.

Baharatların elle öğütülmesi (Bakınız: Şekil F)

Baharatların elle öğütülmesi için kapağın **2** takılı olması gerekir (Bakınız: “Kapağın değiştirilmesi”, sayfa 79).

- Gövde kapağını **5** çıkarın.
- Kapağı **2** (kapak bileziğini değil **3!**) saat hareket yönünde çevirin.
- Gövde kapağını **5** tekrar baharat haznesine **4** takın.
Gövde kapağı öğütme mekanizmasını hasara ve dışarıdan gelebilecek kirlenmelere karşı korur.

Bakım ve servis

Temizlik

- Baharat kalıntılarını çöpe atmayın.
- Dış taraftaki kirleri nemli, yumuşak bir bezle silin. Aşındırıcı deterjan veya çözücü madde kullanmayın.
- ▶ **Baharat değirmenini su içine daldırmayın ve bulaşık makinesinde temizlemeyin.** Ürün hasar görebilir.
- Birbirine takmadan önce bütün parçaların iyice kurumasını bekleyin.

Müşteri hizmeti ve uygulama danışmanlığı

Müşteri hizmeti ürününüzün onarım, bakım ve yedek parçalarına ilişkin sorularınızı yanıtladılır. Demonte görünüşler ve yedek parçalara ilişkin ayrıntılı bilgiyi aşağıdaki Web sayfasında bulabilirsiniz:

www.bosch-pt.com

Bosch uygulama danışmanlığı ekibi ürünlerimize ve ilgili aksesuara ilişkin sorularınızda size memnuniyetle yardımcı olur.

82 | Türkçe**Türkçe**

Bosch San. ve Tic. A.Ş.
Ahi Evran Cad. No:1 Kat:22
Polaris Plaza
80670 Maslak/Istanbul
Bosch Uzman Ekibi +90 (0212) 367 18 88
Işıklar LTD.ŞTİ.
Kızılay Cad. No: 16/C Seyhan
Adana
Tel.: 0322 3599710
Tel.: 0322 3591379

İdeal Elektronik Bobinaj
Yeni San. Sit. Cami arkası No: 67
Aksaray
Tel.: 0382 2151939
Tel.: 0382 2151246

Bulsan Elektrik
İstanbul Cad. Devrez Sok. İstanbul Çarşısı
No: 48/29 İskitler
Ankara
Tel.: 0312 3415142
Tel.: 0312 3410203

Faz Makine Bobinaj
Sanayi Sit. 663 Sok. No: 18
Antalya
Tel.: 0242 3465876
Tel.: 0242 3462885

Örsel Bobinaj
1. San. Sit. 161. Sok. No: 21
Denizli
Tel.: 0258 2620666

Bulut Elektrik
İstasyon Cad. No: 52/B Devlet Tiyatrosu Karşısı
Elazığ
Tel.: 0424 2183559

Körfez Elektrik
Sanayi Çarşısı 770 Sok. No: 71
Erzincan
Tel.: 0446 2230959

Ege Elektrik
İnönü Bulvarı No: 135 Muğla Makasarası Fethiye
Fethiye
Tel.: 0252 6145701

Değer İş Bobinaj
İsmetpaşa Mah. İlk Belediye Başkan Cad. 5/C Şahinbey
Gaziantep
Tel.: 0342 2316432

Çözüm Bobinaj
İsmetpaşa Mah. Eski Şahinbey Belediyesi altı Cad. No: 3/C
Gaziantep
Tel.: 0342 2319500

Onarım Bobinaj
Raifpaşa Cad. No: 67 İskenderun
Hatay
Tel.: 0326 6137546

Günşah Otomotiv
Beylikdüzü Sanayi Sit. No: 210 Beylikdüzü
İstanbul
Tel.: 0212 8720066

Aygem
10021 Sok. No: 11 AOSB Çiğli
İzmir
Tel.: 0232 3768074

Sezmen Bobinaj
Ege İş Merkezi 1201/4 Sok. No: 4/B Yenişehir
İzmir
Tel.: 0232 4571465

Ankaralı Elektrik
Eski Sanayi Bölgesi 3. Cad. No: 43
Kayseri
Tel.: 0352 3364216

84 | Polski

Asal Bobinaj
 Eski Sanayi Sitesi Barbaros Cad. No: 24
 Samsun
 Tel.: 0362 2289090
 Üstündağ Elektrikli Aletler
 Nusretiye Mah. Boyacılar Aralığı No: 9
 Tekirdağ
 Tel.: 0282 6512884

Tasfiye

Baharat değirmeni, aksesuar ve ambalaj malzemesi çevre dostu tasfiye amacıyla yeniden kazanım merkezine gönderilmelidir.

Değişiklik haklarımız saklıdır.

Polski**Wskazówki bezpieczeństwa****Ogólne wskazówki bezpieczeństwa**

Należy w całości przeczytać wskazówki bezpieczeństwa oraz instrukcje, które zostały dostarczone razem z młynkiem do przypraw i użytowanym elektronarzędziem. Nieprzestrzeżenie wskazówek bezpieczeństwa i zaleceń może doprowadzić do porażenia prądem elektrycznym, pożaru i/lub poważnych obrażeń ciała.

Wszystkie instrukcje i wskazówki bezpieczeństwa należy przechowywać dla dalszego zastosowania.

Wskazówki bezpieczeństwa dla młynków do przypraw

- ▶ **Młynek do przypraw musi być stosowany ze szczególną ostrożnością.** Udry lub upadek – nawet z niewielkiej wysokości - może spowodować uszkodzenie produktu.
- ▶ **Młynek do przypraw należy chronić przed wilgocią (mokre ręce, deszcz itp.) i przed wysokimi temperaturami (bezpośrednie działanie promieni słonecznych, rozgrzane płyty, źródła ogrzewania itp.).** Produkt może ulec uszkodzeniu.

- ▶ **Nie wolno wkładać żadnych przedmiotów do mechanizmu mielącego. Mieścić wolno wyłącznie produkty spożywcze, wymienione w rozdziale o użytkowaniu zgodnym z przeznaczeniem.** Produkt może ulec uszkodzeniu.

Wskazówki dotyczące bezpieczeństwa pracy z wkrętarkami z młynkami

- ▶ **Wkrętarke wraz z młynkiem należy odkładać wyłącznie na równym i stabilnym miejscu.** Upadek może spowodować skaleczenia.

Symbole

Symbol	Znaczenie
	Przystosowane do kontaktu z artykułami spożywczymi Elementy konstrukcyjne produktu nie mają żadnego wpływu na smak i zapach artykułów spożywczych.

Opis urządzenia i jego zastosowania

Użycie zgodne z przeznaczeniem

Młynek do przypraw przeznaczony jest do mielenia soli, pieprzu i innych suchych przypraw – ręcznie lub w połączeniu z akumulatorową wkrętarką IXO – w zależności od użytej pokrywki. Przystosowany jest on wyłącznie do prywatnego użytku w gospodarstwach domowych.

Młynek do przypraw wolno stosować wyłącznie w połączeniu z następującymi elektronarzędziami:

- Bosch IXO (3 603 J81 0.., 3 603 J59 1.., 3 603 J59 3.., 3 603 JA8 0..)

Przedstawione graficznie komponenty

Numeracja przedstawionych graficznie komponentów odnosi się do rysunków, umieszczonych na stronie graficznej.

- 1** Pokrywka z przystawką sześciokątną do mielenia przypraw z IXO
- 2** Pokrywka do ręcznego mielenia przypraw

86 | Polski

- 3** Pierścień zamykający
- 4** Pojemnik na przyprawy
- 5** Pokrywa obudowy
- 6** Drażek napędowy mechanizmu mielącego
- 7** Mechanizm mielący
- 8** Śruba regulacyjna mechanizmu mielącego
- 9** Przystawka sześciokątna
- 10** Przełącznik kierunku obrotów

Osprzęt ukazany na rysunkach lub opisany w instrukcji użytkownika nie wchodzi w standardowy zakres dostawy. Kompletny asortyment osprzętu można znaleźć w naszym katalogu osprzętu.

Dane techniczne**Młyneczek do przypraw****Spice**

Numer katalogowy

1 600 A00 128

Deklaracja zgodności **CE**

Oświadczamy z pełną odpowiedzialnością, że produkt przedstawiony w rozdziale „Dane techniczne” jest zgodny z wszystkimi wymogami dyrektywy 2006/42/WE wraz z jej zmianami.

Dokumentacja techniczna (2006/42/WE):

Robert Bosch GmbH, PT/ETM9

70764 Leinfelden-Echterdingen, GERMANY

Henk Becker

Executive Vice President

Engineering

Helmut Heinzelmann

Head of Product Certification

PT/ETM9

PPa.

Henk Becker i. V. Helmut Heinzelmann

Robert Bosch GmbH, Power Tools Division
70764 Leinfelden-Echterdingen, GERMANY
Leinfelden, 12.12.2014

Montaż

Wymiana pokrywki (zob. rys. A1 – A2)

- Przekręcić pierścień **3** do oporu w kierunku przeciwnym do ruchu wskazówek zegara i zdjąć pokrywkę (**1** lub **2**) pociągając ją do góry.
- Wybraną przykrywkę (**1** lub **2**) należy w taki sposób nałożyć na pojemnik na przyprawę **4** aby sześciokąt pokrywki pasował do drążka sterującego **6** mechanizmu mielącego, a wypustki pierścienia **3** zaskakiwały w rowki pojemnika na przyprawę.
- Przekręcić pierścień **3** do oporu w kierunku zgodnym z ruchem wskazówek zegara i skontrolować, czy pokrywka jest stabilnie zamocowana.

Napełnianie pojemnika na przyprawę (zob. rys. B)

- Przekręcić pierścień **3** do oporu w kierunku przeciwnym do ruchu wskazówek zegara i zdjąć pokrywkę (**1** lub **2**) pociągając ją do góry.
- Wsypano do pojemnika **4** przyprawę. Nie należy przy tym napełniać pojemnika aż po brzegi.
- Ponownie zamocować wybraną przykrywkę (**1** lub **2**).

Praca urządzenia

Ustawić stopień mielenia (zob. rys. C)

- Stopień mielenia **drobno**:
Aby ustawić stopień mielenia, należy przekręcić śrubę regulacyjną **8** w kierunku zgodnym z ruchem wskazówek zegara.
- Stopień mielenia **grubo**:
Aby ustawić stopień mielenia, należy przekręcić śrubę regulacyjną **8** w kierunku przeciwnym do ruchu wskazówek zegara.

Wskazówka: Nie należy zbyt mocno kręcić śrubą regulacyjną **8**, gdyż można spowodować uszkodzenie mechanizmu mielącego.
Nie należy zbyt mocno odkręcać śruby regulacyjnej **8**, gdyż może ona wypaść.

Nakładanie młynka na przyprawę (zob. rys. D)

- Włożyć przystawkę sześciokątną **9** pokrywki **1** bezpośrednio do uchwyty narzędziowego wkrętarki.

Mielenie przypraw

Aby zaoszczędzić energię elektryczną, elektronarzędzie należy włączyć tylko wówczas, gdy jest ono używane.

Ustawianie kierunku obrotów

IXO (3 603 JA8 0..) (zob. rys. E1)

- Aby ustawić bieg w prawo na wkrętarce, należy wcisnąć przełącznik obrotów **10**, dociskając go do oporu do przodu.

IXO (3 603 J81 0.., 3 603 J59 1.., 3 603 J59 3..) (zob. rys. E2)

- Aby ustawić bieg w prawo na wkrętarce, należy wcisnąć przełącznik obrotów do oporu, dociskając go z prawej strony.

Mielenie przypraw przy użyciu IXO

Do mielenia przypraw przy użyciu IXO należy zamocować pokrywkę **1** (zob. „Wymiana pokrywki”, str. 87).

- Zdjąć pokrywkę korpusu **5**.
- Młynek do przypraw i wkrętarkę należy mocno trzymać – każde w osobnej ręce.
- Aby rozpocząć mielenie przypraw, należy wcisnąć włącznik/wyłącznik wkrętarki i przytrzymać go w tej pozycji.
- Po zakończeniu mielenia zdjąć młynek z wkrętarki.
- Ponownie umieścić pokrywkę **5** w pojemniku na przyprawy **4**. Pokrywka ta ma za zadanie chronić mechanizm mielący przed uszkodzeniami i zanieczyszczeniami pochodzącymi z zewnątrz.

Ręczne mielenie przypraw (zob. rys. F)

Do ręcznego mielenia przypraw należy zamocować pokrywkę **2** (zob. „Wymiana pokrywki”, str. 87).

- Zdjąć pokrywkę korpusu **5**.
- Przekręcić pokrywkę **2** (ale nie pierścień **3!**) w kierunku zgodnym z ruchem wskazówek zegara.
- Ponownie umieścić pokrywkę **5** w pojemniku na przyprawy **4**. Pokrywka ta ma za zadanie chronić mechanizm mielący przed uszkodzeniami i zanieczyszczeniami pochodzącymi z zewnątrz.

Konserwacja i serwis

Czyszczenie

- Resztki przypraw należy wyrzucić do śmietnika.
- Zanieczyszczenia zewnętrzne należy usuwać za pomocą wilgotnej, miękkiej szmatki. Nie należy używać środków do szorowania ani środków zawierających rozpuszczalnik.
- ▶ **Nie wolno zanurzać młynka w wodzie ani myć go w zmywarce.** Produkt może ulec uszkodzeniu.
- Przed ponownym zmontowaniem młynka należy wszystkie jego części dokładnie osuszyć.

Obsługa klienta oraz doradztwo dotyczące użytkowania

W punkcie obsługi klienta można uzyskać odpowiedzi na pytania dotyczące napraw i konserwacji nabytego produktu, a także dotyczące części zamiennych. Rysunki rozłożeniowe oraz informacje dotyczące części zamiennych można znaleźć również pod adresem:

www.bosch-pt.com

Nasz zespół doradztwa dotyczącego użytkowania odpowie na wszystkie pytania związane z produktami firmy Bosch oraz ich osprzętem.

Polska

Robert Bosch Sp. z o.o.

Serwis Elektronarzędzi

Ul. Szyszkowa 35/37

02-285 Warszawa

Na www.bosch-pt.pl znajdują Państwo wszystkie szczegóły dotyczące usług serwisowych online.

Tel.: 22 7154460

Faks: 22 7154441

E-Mail: bsc@pl.bosch.com

Infolinia Działu Elektronarzędzi: 801 100900

(w cenie połączenia lokalnego)

E-Mail: elektronarzedzia.info@pl.bosch.com

www.bosch.pl

90 | Česky

Usowanie odpadów

Mlýnek do przypraw, osprzęt i opakowanie należy oddać do powtórnego przetworzenia zgodnie z obowiązującymi przepisami w zakresie ochrony środowiska.

Zastrzega się prawo dokonywania zmian.

Česky

Bezpečnostní upozornění

Všeobecná bezpečnostní upozornění



Čtěte všechna k mlýnku na koření a k použitému elektronářadí přiložená varovná upozornění a pokyny. Zanedbání při dodržování bezpečnostních upozornění a pokynů mohou způsobit zásah elektrickým proudem, požár a/nebo těžká zranění.

Všechna bezpečnostní upozornění a pokyny do budoucna uschovejte.

Bezpečnostní upozornění pro mlýnky na koření

- ▶ **Zacházejte s mlýnkem na koření s pečlivostí.** Nárazem, úderem či spadnutím i z nepatrné výšky se může výrobek poškodit.
- ▶ **Udržujte mlýnek na koření daleko od vlhkosti (mokrý ruce, déšť atd.) a extrémního tepla (sluneční záření, horké plochy, zdroje tepla atd.).** Výrobek by se mohl poškodit.
- ▶ **Nestrkejte žádné předměty do mlecího mechanismu a melte jen potraviny uvedené v použití.** Výrobek by se mohl poškodit.

Bezpečnostní upozornění pro šroubováky s mlýnky na koření

- ▶ **Šroubovák i s mlýnkem na koření odkládejte vždy na rovný a stabilní podklad.** Při spadnutí existuje nebezpečí poranění.

Symboly

Symbol	Význam
	Potravinářsky stálý Konstrukční díly výrobku nemají žádné pachové nebo chuťové účinky na potraviny.

Popis výrobku a specifikací

Určující použití

Mlýnek na koření je podle uzavíracího víčka manuální nebo spojený s akumulátorovým šroubovákem IXO určený k mletí soli a pepře a dalšího suchého koření. Je určený pouze k soukromému použití v domácnosti.

Mlýnek na koření se smí použít pouze ve spojení s následujícími elektronáradami:

- Bosch IXO (3 603 J81 0.., 3 603 J59 1.., 3 603 J59 3.., 3 603 JAB 0..)

Zobrazené komponenty

Číslování zobrazených komponent se vztahuje na vyobrazení na grafických stranách.

- 1 Uzavírací víčko se šestihranným adaptérem pro mletí koření pomocí šroubováku IXO
- 2 Uzavírací víčko pro mletí koření rukou
- 3 Uzavírací kroužek
- 4 Nádobka na koření
- 5 Víko tělesa
- 6 Hnací tyč mlecího mechanismu
- 7 Mlecí mechanismus
- 8 Seřizovací šroub mlecího mechanismu
- 9 Šestihranný adaptér
- 10 Přepínač směru otáčení

Zobrazené nebo popsané příslušenství nepatří k standardnímu obsahu dodávky. Kompletní příslušenství naleznete v našem programu příslušenství.

92 | Česky

Technická data**Mlýnek na kořeni****Spice**

Objednáací číslo

1 600 A00 128

Prohlášení o shodě 

Prohlašujeme na výhradní zodpovědnost, že výrobek popsáný v části „Technické údaje“ splňuje veškerá příslušná ustanovení směrnice 2006/42/ES včetně změn.

Technická dokumentace (2006/42/ES) u:

Robert Bosch GmbH, PT/ETM9

70764 Leinfelden-Echterdingen, GERMANY

Henk Becker

Helmut Heinzelmann

Executive Vice President

Head of Product Certification

Engineering

PT/ETM9

ppa.

Henk Becker i.V. Helmut Heinzelmann

Robert Bosch GmbH, Power Tools Division
70764 Leinfelden-Echterdingen, GERMANY
Leinfelden, 12.12.2014

Montáž**Výměna uzavíracího víčka (viz obrázky A1 – A2)**

- Otočte uzavírací kroužek **3** proti směru hodinových ručiček až na doraz a stáhněte uzavírací víčko (**1** nebo **2**) směrem nahoru.
- Nasadte požadované uzavírací víčko (**1** nebo **2**) na nádobku na kořeni **4** tak, aby se šestihranný otvor uzavíracího víčka shodoval s hnací tyčí **6** mlecího mechanismu a čepy uzavíracího kroužku **3** zapadaly do vybrání na nádobce na kořeni.
- Otočte uzavírací kroužek **3** ve směru hodinových ručiček až na doraz a zkontrolujte pevné usazení uzavíracího víčka.

Naplnění nádoby na koření (viz obr. B)

- Otočte uzavírací kroužek **3** proti směru hodinových ručiček až na doraz a stáhněte uzavírací víčko (**1** nebo **2**) směrem nahoru.
- Nádobku na koření **4** naplňte požadovaným kořením. Nádobku přitom neplňte až po okraj.
- Opět namontujte požadované uzavírací víčko (**1** nebo **2**).

Provoz

Nastavení stupně mletí (viz obr. C)

- Stupeň mletí **jemný**:
Pro nastavení stupně mletí otočte seřizovací šroub **8** ve směru **hodi-
nových ručiček**.
- Stupeň mletí **hrubý**:
Pro nastavení stupně mletí otočte seřizovací šroub **8** **proti směru ho-
dinových ručiček**.

Upozornění: Seřizovací šroub **8** mlecího mechanismu neutahujte příliš pevně, aby se zabránilo poškození mlecího mechanismu. Seřizovací šroub **8** nevyšroubujte příliš daleko, aby nevypadnul ven.

Nastrčení mlýnku na koření (viz obr. D)

- Vložte šestihranný adaptér **9** uzavíracího víčka **1** přímo do nástrojového držáku šroubováku.

Mletí koření

Aby se šetřila energie, zapínejte elektronářadí jen pokud jej používáte.

Nastavení směru otáčení

IXO (3 603 JA8 0..) (viz obrázek E1)

- Pro nastavení chodu vpravo na šroubováku posuňte přepínač směru otáčení **10** až nadoraz dopředu.

IXO (3 603 J81 0.., 3 603 J59 1.., 3 603 J59 3..) (viz obrázek E2)

- Pro nastavení pravého chodu na šroubováku stiskněte přepínač směru otáčení vpravo až nadoraz.

94 | Česky

Mletí koření pomocí šroubováku IXO

Pro mletí koření pomocí šroubováku IXO musí být namontované uzavírací víčko **1** (viz „Výměna uzavíracího víčka“, strana 92).

- Odejměte víčko tělesa **5**.
- Podržte mlýnek na koření a šroubovák pokaždé pevně jednou rukou.
- Pro mletí koření stiskněte spínač a podržte jej stlačený.
- Po mletí mlýnek na koření zase odejměte od šroubováku.
- Opět nastrčte víčko tělesa **5** do nádoby na koření **4**.

Víko tělesa chrání zvnějšku mlecí mechanismus před poškozením a před nečistotami.

Mletí koření rukou (viz obr. F)

Pro mletí koření rukou musí být namontované uzavírací víčko **2** (viz „Výměna uzavíracího víčka“, strana 92).

- Odejměte víčko tělesa **5**.
- Otáčejte uzavírací víčko **2** (nikoli uzavírací kroužek **3!**) ve směru hodinových ručiček.
- Opět nastrčte víčko tělesa **5** do nádoby na koření **4**.

Víko tělesa chrání zvnějšku mlecí mechanismus před poškozením a před nečistotami.

Údržba a servis

Čištění

- Zbytky koření dejte do odpadu.
- Nečistoty otřete zvenku vlhkým, měkkým hadříkem. Nepoužívejte žádné čisticí prostředky či rozpouštědla.

► **Mlýnek na koření neponořujte do vody a nečistěte jej v myčce na nádobí.** Výrobek by se mohl poškodit.

- Před sestavením nechte všechny díly pečlivě vysušit.

Zákaznická a poradenská služba

Zákaznická služba zodpoví Vaše dotazy k opravě a údržbě Vašeho výrobku a též k náhradním dílům. Technické výkresy a informace k náhradním dílům naleznete i na:

www.bosch-pt.com

Tým poradenské služby Bosch Vám rád pomůže při otázkách k našim výrobkům a jejich příslušenství.

Czech Republic

Robert Bosch odbytová s.r.o.

Bosch Service Center PT

K Vápence 1621/16

692 01 Mikulov

Na www.bosch-pt.cz si si můžete objednat opravu Vašeho stroje nebo náhradní díly online.

Tel.: 519 305700

Fax: 519 305705

E-Mail: servis.naradi@cz.bosch.com

www.bosch.cz

Zpracování odpadů

Mlýnky na koření, příslušenství a obaly mají být dodány k opětovnému zhodnocení nepoškozujícím životní prostředí.

Změny vyhrazeny.

Slovensky

Bezpečnostné pokyny

Všeobecné bezpečnostné pokyny



Prečítajte si všetky Výstražné upozornenia, návody a pokyny priložené k mlynčeku na korenie a k použitému ručnému elektrickému náradíu. Nedostatky pri dodržiavaní bezpečnostných pokynov a upozornení môžu mať za následok zásah elektrickým prúdom, vznik požiaru a/alebo spôsobiť vážne poranenia osôb.

Uchovajte všetky Bezpečnostné pokyny a upozornenia na používanie v budúcnosti.

Bezpečnostné pokyny pre mlynčeky na korenie

- ▶ **Manipulujte s mlynčekom na korenie veľmi starostlivo.** Následkom nárazov, úderov alebo pádov hoci len z malej výšky sa výrobok môže poškodiť.

96 | Slovensky

- ▶ **Nevystavujte mlynček na korenie vlhkému prostrediu (vlhké ruky, dážď a pod.) a extrémnej horúčave.** Produkt by sa mohol poškodiť.
- ▶ **Nestrkajte do mlecieho mechanizmu žiadne predmety a meľte v ňom iba tie potraviny, pre ktoré je mlynček určený.** Produkt by sa mohol poškodiť.

Bezpečnostné pokyny pre skrutkovač s mlynčekom na korenie

- ▶ **Odkladajte skrutkovač a mlynček na korenie vždy len na rovnú a stabilnú podložku.** V prípade pádu hrozí nebezpečenstvo poranenia.

Symbody

Symbol	Význam
	Vhodný na potravinárske účely Súčiastky tohto produktu nemajú žiaden účinok na vôňu a alebo chuť potravín.

Popis produktu a výkonu

Používanie podľa určenia

Tento mlynček na korenie je podľa druhu uzáveru určený na manuálne mletie alebo v spojení s akumulátorovým skrutkovačom na mletie soli, čierneho korenia a iných suchých korení. Je určený len na súkromné používanie v domácnosti.

Tento mlynček na korenie sa smie používať len v spojení s nasledovnými typmi ručného elektrického náradia:

- Bosch IXO (3 603 J81 0..., 3 603 J59 1..., 3 603 J59 3..., 3 603 JA8 0...)

Vyobrazené komponenty

Číslovanie jednotlivých komponentov sa vzťahuje na vyobrazenie výrobku na grafických stranách tohto Návodu na používanie.

- 1 Uzáver so šesťhranným adaptérom na mletie korenia pomocou skrutkovača IXO
- 2 Uzáver na ručné mletie korenia

- 3 Uzavierací prstenec
- 4 Nádobka na korenie
- 5 Veko telesa
- 6 Oska pohonu mlecieho mechanizmu
- 7 Mlecí mechanizmus
- 8 Nastavovacia skrutka mlecieho mechanizmu
- 9 Šesthranný adaptér
- 10 Prepínač smeru otáčania

Zobrazené alebo popísané príslušenstvo nepatrí celé do základnej výbavy produktu. Kompletné príslušenstvo nájdete v našom programe príslušenstva.

Technické údaje

Mlynček na korenie	Spice
Vecné číslo	1 600 A00 128

Vyhlasenie o konformite

Na vlastnú zodpovednosť vyhlasujeme, že výrobok opísaný v časti „Technické údaje“ zodpovedá všetkým príslušným nariadeniam smernice 2006/42/ES, vrátane jej zmien.

Súbor technickej dokumentácie (2006/42/ES) sa nachádza u:

Robert Bosch GmbH, PT/ETM9

70764 Leinfelden-Echterdingen, GERMANY

Henk Becker

Helmut Heinzelmann

Executive Vice President

Head of Product Certification

Engineering

PT/ETM9

PPA.

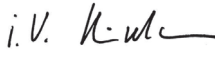
 i.V. 

Robert Bosch GmbH, Power Tools Division
70764 Leinfelden-Echterdingen, GERMANY
Leinfelden, 12.12.2014

Montáž

Výmena uzáveru (pozri obrázky A1 – A2)

- Otočte uzavierací prstenec **3** proti smeru pohybu hodinových ručičiek až na doraz a vytiahnite uzáver (**1** alebo **2**) smerom hore.
- Nasadte požadovaný uzáver (**1** alebo **2**) na nádobku na korenie **4** tak, aby upevňovací šesťhran uzáveru s oskou pohonu **6** mlecieho mechanizmu a čapy uzavieracieho prstenca **3** zasahovali do výrezov nádoby na korenie.
- Otočte uzavierací prstenec **3** v smere pohybu hodinových ručičiek až na doraz a skontrolujte, či uzáver dobre sedí.

Plnenie nádoby na korenie (pozri obrázok B)

- Otočte uzavierací prstenec **3** proti smeru pohybu hodinových ručičiek až na doraz a vytiahnite uzáver (**1** alebo **2**) smerom hore.
- Naplňte nádobku na korenie **4** zvoleným korením. Nádobku na korenie nenapĺňajte prítom až po okraj.
- Namontujte znova zvolený uzáver (**1** alebo **2**).

Používanie

Nastavenie stupňa mletia (pozri obrázky C)

- Stupeň mletia **jemný** :
Na nastavenie jemného stupňa mletia otáčajte nastavovaciu skrutku **8** **v smere pohybu hodinových ručičiek**.
- Stupeň mletia **hrubý** :
Na nastavenie hrubého stupňa mletia otáčajte nastavovaciu skrutku **8** **proti smeru pohybu hodinových ručičiek**.

Upozornenie: Nastavovaciu skrutku **8** mlecieho mechanizmu neotáčajte príliš veľkou silou, aby ste mlecí mechanizmus nepoškodili. Nevyskrutkujte nastavovaciu skrutku **8** príliš ďaleko, aby Vám nevypadla.

Nasadenie mlynčeka na korenie (pozri obrázky D)

- Nasadte šesťhranný adaptér **9** uzáveru **1** priamo do upínacieho mechanizmu skrutkovača.

Mletie korenia

Aby ste ušetrili energiu, zapínajte ručné elektrické náradie iba vtedy, keď ho používate.

Nastavenie smeru otáčania

IXO (3 603 JA8 0..) (pozri obrázok E1)

- Na nastavenie pravobežného chodu na skrutkovači posuňte prepínač smeru otáčania **10** až na doraz dopredu.

IXO (3 603 J81 0.., 3 603 J59 1.., 3 603 J59 3..) (pozri obrázok E2)

- Na nastavenie pravobežného chodu na skrutkovači, zatlačte prepínač smeru otáčania sprava, až na doraz.

Mletie korenia so skrutkovačom IXO

Na mletie korenia s použitím skrutkovača IXO treba namontovať uzáver **1** (pozri odsek Výmena uzáveru „Výmena uzáveru“, strana 98).

- Demontujte veko telesa **5**.
- Mlynček na korenie držte jednou rukou a skrutkovač druhou rukou.
- Ak chcete mlieť, stlačte vypínač skrutkovača a podržte ho v stlačenej polohe.
- Po skončení mletia mlynček na korenie zo skrutkovača demontujte.
- Zasuňte veko telesa **5** opäť do nádoby na korenie **4**.
Veko telesa chráni mlecí mechanizmus pred poškodením a znečistením zvonka.

Ručné mletie korenia (pozri obrázok F)

Na ručné mletie korenia treba namontovať uzáver **2** (pozri odsek „Výmena uzáveru“, strana 98).

- Demontujte veko telesa **5**.
- Otočte uzáver **2** (nie uzavierací prstenec **3!**) v smere pohybu hodinových ručičiek.
- Zasuňte veko telesa **5** opäť do nádoby na korenie **4**.
Veko telesa chráni mlecí mechanizmus pred poškodením a znečistením zvonka.

Údržba a servis

Čistenie

- Zvyšky korenia dajte do odpadu.
- Znečistenia z vonkajšej strany utrite vlhkou mäkkou handričkou. Neponúžívajte žiadne práškové alebo mechanické čistiace prostriedky ani rozpúšťadlá.
- ▶ **Neponárajte mlynček na korenie do vody a neumývajte ho v umývačke riadu.** Produkt by sa mohol poškodiť.
- Nechajte najprv všetky súčiastky dobre vyschnúť, až potom ich montujte dohromady.

Servisné stredisko a poradenstvo pri používaní

Servisné stredisko Vám odpovie na otázky týkajúce sa opravy a údržby Vášho produktu ako aj náhradných súčiastok. Rozložené obrázky a informácie k náhradným súčiastkam nájdete aj na web-stránke:

www.bosch-pt.com

Tím poradcov Bosch Vám s radosťou poskytne pomoc pri otázkach týkajúcich sa našich produktov a ich príslušenstva.

Slovakia

Na www.bosch-pt.sk si môžete objednať opravu vášho stroja alebo náhradné diely online.

Tel.: (02) 48 703 800

Fax: (02) 48 703 801

E-Mail: servis.naradia@sk.bosch.com

www.bosch.sk

Likvidácia

Mlynček na korenie, príslušenstvo a obal treba dať na recykláciu neohrozujúcu životné prostredie.

Zmeny vyhradené.

Magyar

Biztonsági előírások

Általános biztonsági előírások



Olvassa el a fűszerőrleához és a felhasznált elektromos kéziszerszámhoz mellékelt valamennyi figyelmeztető tájékoztatót és előírást. A biztonsági előírások és utasítások betartásának elmulasztása áramütésekhez, tűzhöz és/vagy súlyos testi sérülésekhez vezethet.

Őrizzen meg a jövőbeli használatra is valamennyi biztonsági előírást és utasítást.

Biztonsági útmutató a fűszerőrleők számára

- ▶ **A fűszerőrleőt gondosan kezelje.** A termék a lökésektől, ütésektől vagy akár kis magasságból való leeséstől is megrongálódhat.
- ▶ **Tartsa távol a fűszerőrleőt a nedvességtől (nedves kezek, eső stb.) és különösen a hőhatásoktól (napsugárzás, forró felületek, hőforrások stb.).** A termék ellenkező esetben megrongálódhat.
- ▶ **Ne dugjon semmilyen tárgyat az őrlőműbe és mindig csak a rendeltetészerű használatnál feltüntetett élelmiszereket őrljön.** A termék ellenkező esetben megrongálódhat.

Biztonsági útmutató a fűszerőrleővel felszerelt csavarozógépekhez

- ▶ **A csavarozógépet a fűszerőrleővel együtt mindig csak egy sík és stabil alátétre tegye le.** Leesés esetén sérülésveszély áll fenn.

Jelképes ábrák

Jel	Magyarázat
	Élelmiszerhez is alkalmas A termék alkatrészei nincsenek kihatással az élelmiszerek szagára vagy ízére.

A termék és alkalmazási lehetőségeinek leírása

Rendeltetészerű használat

A fűszerőrő a zárósapkától függően vagy kézi meghajtással vagy az IXO akkumulátoros csavarozógéppel meghajtva só és bors és más szárított fűszerek őrlésére szolgál. A készülék csak privát háztartásokban való használatra szolgál.

A fűszerőrőt csak az alábbi elektromos kéziszerszámokkal szabad használni:

- Bosch IXO (3 603 J81 0..., 3 603 J59 1..., 3 603 J59 3..., 3 603 JA8 0..)

Az ábrázolásra kerülő komponensek

Az ábrázolt alkatrészek sorszámozása megfelel az ábráknak az ábrákat tartalmazó oldalon.

- 1 Hatszögű adapterrel felszerelt zárósapka fűszerek őrlésére az IXO-val
- 2 Zárósapka fűszerek kézi meghajtással való őrlésére
- 3 Lezárógyűrű
- 4 Fűszertartály
- 5 Ház fedele
- 6 Az őrlőmű hajtórúdja
- 7 Őrlőmű
- 8 Az őrlőmű beállító csavarja
- 9 Hatszögű adapter
- 10 Forgásirány-átkapcsoló

A képeken látható vagy a szövegben leírt tartozékok részben nem tartoznak a standard szállítmányhoz. Tartozékprogramunkban valamennyi tartozék megtalálható.

Műszaki adatok

Fűszerőrő	Spice
Cikkszám	1 600 A00 128

Megfelelőségi nyilatkozat

Egyedüli felelőséggel kijelentjük, hogy a „Műszaki adatok” alatt ismertett termék megfelel a 2006/42/EK irányelv és módosításai valamennyi idevágó rendelkezésének.

A műszaki dokumentációja (2006/42/EK) a következő helyen található:
Robert Bosch GmbH, PT/ETM9
70764 Leinfelden-Echterdingen, GERMANY

Henk Becker

Executive Vice President
Engineering

Helmut Heinzlmann

Head of Product Certification
PT/ETM9

PPa.
 *i.V. H. Heinzlmann*

Robert Bosch GmbH, Power Tools Division
70764 Leinfelden-Echterdingen, GERMANY
Leinfelden, 12.12.2014

Összeszerelés

A zárósapka kicserélése (lásd az „A1 – A2” ábrát)

- Forgassa el a **3** lezárógyűrűt ütközésig az óramutató járásával ellenkező irányba és húzza le felfelé mutató irányban a **(1** vagy **2)** zárósapkát.
- Tegye fel úgy a kívánt **(1** vagy **2)** zárósapkát a **4** fűszertartályra, hogy a zárósapka hatszögletes befogó egysége összeilleszkedjen az őrlőmű **6** hajtórúdjaival és a **3** lezárógyűrű csapjai beilleszkedjenek a fűszertartály bemélyedéseibe.
- Forgassa el a **3** lezárógyűrűt ütközésig az óramutató járásával megegyező irányba és ellenőrizze, hogy a zárósapka szorosan illeszkedik-e.

A fűszertartály feltöltése (lásd a „B” ábrát)

- Forgassa el a **3** lezárógyűrűt ütközésig az óramutató járásával ellenkező irányba és húzza le felfelé mutató irányban a **(1** vagy **2)** zárósapkát.
- Töltse fel a **4** fűszertartályt a kívánt fűszerrel. Ne töltse fel egészen a pereméig a fűszertartályt.
- Szerelje fel ismét a kívánt **(1** vagy **2)** zárósapkát.

Üzemeltetés

Az őrlési fok beállítása (lásd a „C” ábrát)

- **Finomabb** őrlési fok:
Az őrlési fok beállításához forgassa el a **8 szabályozócsavart az óramutató járásával megegyező irányba.**
- **Durvább** őrlési fok:
Az őrlési fok beállításához forgassa el a **8 szabályozócsavart az óramutató járásával ellenkező irányba.**

Megjegyzés: Ne csavarja be túl nagy erővel az őrlőmű **8** szabályozócsavarját, hogy megelőzze az őrlőmű megrongálódását.

Ne csavarja ki túlságosan a **8** szabályozócsavart, nehogy az kiessen.

A fűszerőrlő felszerelése (lásd a „D” ábrát)

- Tegye be az **1** zárósapka **9** hatszögű adapterét közvetlenül a csavarozógép szerszámbefogó egységébe.

Fűszerek őrlése

Az energia megtakarítására az elektromos kéziszerszémot csak akkor kapcsolja be, ha használja.

Forgásirány beállítása

IXO (3 603 JA8 0..) (lásd az E1 ábrát)

- A csavarozógép jobbra forgásának beállításához tolja el ütközésig előre a **10** forgásirány-átkapcsolót.

IXO (3 603 J81 0..., 3 603 J59 1..., 3 603 J59 3..) (lásd az E2 ábrát)

- A jobbra forgás beállításához nyomja be a csavarozón a forgásirány-átkapcsolót jobbról ütközésig.

Fűszerek őrlése az IXO-val

A fűszereknek az IXO-val való őrléséhez az **1** zárósapkának (lásd „A zárósapka kicserélése”, a 103. oldalon) kell felszerelve lennie.

- Vegye le a ház **5** fedelét.
- Az egyik kezével fogja meg szorosan a fűszerőrlőt, és a másik kezével a csavarozógépet.
- A fűszerek őrléséhez nyomja be és tartsa benyomva a csavarozógép be-/kikapcsolóját.

- Az őrlés befejezése után ismét vegye le a fűszerőrölt a csavarozógépről.
- Ismét dugja be a ház **5** fedelét a **4** fűszertartályba.
A ház fedele az őrlőmű kívülről származó megrongálódása és elszennyeződése elleni védelemre szolgál.

Fűszerek őrlése kézi úton (lásd az „F” ábrát)

A fűszerek kézzel való őrléséhez a **2** zárósapkának (lásd „A zárósapka cserélése”, a 103. oldalon) kell felszerelve lennie.

- Vegye le a ház **5** fedelét.
- Forgassa el a **2** zárósapkát (nem a **3** lezárógyűrűt!) az óramutató járásával megegyező irányba.
- Ismét dugja be a ház **5** fedelét a **4** fűszertartályba.
A ház fedele az őrlőmű kívülről származó megrongálódása és elszennyeződése elleni védelemre szolgál.

Karbantartás és szerviz

Tisztítás

- A fűszermaradékokat dobja ki a hulladékba.
- A külső szennyeződéseket egy nedves, puha kendővel törölje le. Ne használjon koptató hatású tisztítószerkeket vagy oldószereket.
- ▶ **Ne merítse a fűszerőrölt vízbe és ne tisztítsa azt mosogatógépben.**
A termék ellenkező esetben megrongálódhat.
- Az összeszerelés előtt valamennyi alkatrészt gondosan szárítsa meg.

Vevőszolgálat és használati tanácsadás

A Vevőszolgálat választ ad a termékének javításával és karbantartásával, valamint a pótalkatrészekkel kapcsolatos kérdéseire. A tartalékalkatrészekkel kapcsolatos robbantott ábrák és egyéb információk a címen találhatóak:

www.bosch-pt.com

A Bosch Használati Tanácsadó Team szívesen segít, ha termékeinkkel és azok tartozékaival kapcsolatos kérdései vannak.

106 | Русский**Magyarország**

Robert Bosch Kft.
1103 Budapest
Gyömri út. 120.

A www.bosch-pt.hu oldalon online megrendelheti készülékének javítását.
Tel.: (061) 431-3835
Fax: (061) 431-3888

Hulladékkezelés

A fűszerőrölt, a tartozékokat és a csomagolást a környezetvédelmi szempontoknak megfelelően kell újrafelhasználásra elkészíteni.

A változtatások joga fenntartva.

Русский**Указания по безопасности****Общие указания по безопасности**

Прочитайте все предупреждения и указания, прилагаемые к мельнице для специй и используемому электроинструменту. Несоблюдение указаний по технике безопасности и инструкций может привести к поражению электрическим током, пожару и/или тяжелым травмам.

Сохраняйте все инструкции по безопасности и указания для дальнейшего пользования.

Указания по технике безопасности для мельницы для специй

- ▶ **Обращайтесь с мельницей для специй бережно.** Удары, сотрясения или падение даже с небольшой высоты могут повредить продукт.
- ▶ **Берегите мельницу для специй от влаги (влажные руки, дождь и т.д.) и сильного нагрева (солнечный свет, горячие поверхности, источники тепла и т.д.).** Продукт может повредиться.

- ▶ **Не вставляйте посторонние предметы в измельчитель и измельчайте только те продукты питания, которые указаны в разделе о назначении.** Продукт может повредиться.

Указания по технике безопасности для шуруповертов с мельницами для специй

- ▶ **Всегда кладите шуруповерт с мельницей для специй на ровную устойчивую поверхность.** При падении существует опасность травм.

Символы

Символ	Значение
	Безвредность для пищевых продуктов Детали продукта не влияют на запах или вкус пищевых продуктов.

Описание продукта и услуг

Применение по назначению

В зависимости от крышки мельница для специй предназначена для измельчения соли, перца или прочих сухих специй вручную или при помощи аккумуляторного шуруповерта IXO. Мельница для специй предназначена исключительно только для частного использования в домашнем хозяйстве.

Мельница для специй может использоваться только вместе со следующими электроинструментами:

- Bosch IXO (3 603 J81 0.., 3 603 J59 1.., 3 603 J59 3.., 3 603 JAB 0..)

Изображенные составные части

Нумерация изображенных деталей выполнена по рисункам на страницах с изображением.

- 1 Крышка с шестигранным адаптером для измельчения специй при помощи IXO
- 2 Крышка для измельчения специй вручную

108 | Русский

- 3** Стопорное кольцо
- 4** Емкость для специй
- 5** Крышка корпуса
- 6** Приводная штанга измельчителя
- 7** Измельчитель
- 8** Регулировочный винт измельчителя
- 9** Шестигранный адаптер
- 10** Переключатель направления вращения

Изображенные или описанные принадлежности не входят в стандартный объем поставки. Полный ассортимент принадлежностей Вы найдете в нашей программе принадлежностей.

Технические данные

Мельница для специй	Spice
Товарный №	1 600 A00 128

Заявление о соответствии **CE**

Мы заявляем под единоличную ответственность, что описанный в «Технических данных» продукт отвечает всем действующим положениям Директивы 2006/42/EC, включая изменения к ней.

Техническая документация (2006/42/EC):

Robert Bosch GmbH, PT/ETM9

70764 Leinfelden-Echterdingen, GERMANY

Henk Becker

Executive Vice President

Engineering

Helmut Heinzlmann

Head of Product Certification

PT/ETM9

PPA.

Henk Becker i.v. *Helmut Heinzlmann*

Robert Bosch GmbH, Power Tools Division
70764 Leinfelden-Echterdingen, GERMANY
Leinfelden, 12.12.2014

Сборка

Смена крышки (см. рис. A1 – A2)

- Поверните стопорное кольцо **3** против часовой стрелки до упора и снимите крышку (**1** или **2**), потянув ее вверх.
- Установите нужную крышку (**1** или **2**) на емкость для специй **4** так, чтобы шестигранное отверстие крышки совпало с приводной штангой **6** измельчителя, а цапфы стопорного кольца **3** зашли в отверстия на емкости для специй.
- Поверните стопорное кольцо **3** по часовой стрелке до упора и убедитесь, что крышка сидит плотно.

Заполнение емкости для специй (см. рис. B)

- Поверните стопорное кольцо **3** против часовой стрелки до упора и снимите крышку (**1** или **2**), потянув ее вверх.
- Насыпьте в емкость для специй **4** необходимую специю. Не наполняйте емкость для специй до краев.
- Снова наденьте нужную крышку (**1** или **2**).

Работа с инструментом

Регулировка степени помола (см. рис. C)

- Помол **мелкий**:
Для настройки этой степени помола поверните регулировочный винт **8** по часовой стрелке.
- Помол **грубый**:
Для настройки этой степени помола поверните регулировочный винт **8** против часовой стрелки.

Указание: Во избежание повреждения измельчителя не закручивайте регулировочный винт **8** измельчителя слишком туго. Не выкручивайте регулировочный винт **8** слишком сильно, чтобы он не выпал.

Установка мельницы для специй (см. рис. D)

- Установите шестигранный адаптер **9** крышки **1** непосредственно в патрон шуруповерта.

Измельчение специй

В целях экономии электроэнергии включайте электроинструмент только тогда, когда Вы собираетесь работать с ним.

Установка направления вращения

IXO (3 603 JA8 0..) (см. рис. E1)

- Чтобы настроить шуруповерт на правое вращение, сместите переключатель направления вращения **10** до упора вперед.

IXO (3 603 J81 0.., 3 603 J59 1.., 3 603 J59 3..) (см. рис. E2)

- Для настройки правого вращения на шуруповерте прижмите переключатель направления вращения справа до упора.

Измельчение специй при помощи IXO

Для измельчения специй при помощи IXO необходимо надеть крышку **1** (см. «Смена крышки», стр. 109).

- Снимите крышку корпуса **5**.
- Крепко держите мельницу для специй и шуруповерт рукой.
- Для измельчения специй нажмите на выключатель шуруповерта и держите его нажатым.
- По окончании помола снова снимите мельницу для специй с шуруповерта.
- Вставьте крышку корпуса **5** в емкость для специй **4**.
Крышка корпуса защищает измельчитель от повреждений и внешних загрязнений.

Помол специй вручную (см. рис. F)

Для измельчения специй вручную необходимо надеть крышку **2** (см. «Смена крышки», стр. 109).

- Снимите крышку корпуса **5**.
- Поверните крышку **2** (а не стопорное кольцо **3!**) по часовой стрелке.
- Вставьте крышку корпуса **5** в емкость для специй **4**.
Крышка корпуса защищает измельчитель от повреждений и внешних загрязнений.

Техобслуживание и сервис

Очистка

- Выбросьте остатки специй в мусор.
- Вытирайте загрязнения на внешней стороне мягкой влажной тряпкой. Не используйте агрессивные моющие средства или растворители.

▶ **Не погружайте мельницу для специй в воду и не мойте ее в посудомоечной машине.** Продукт может повредиться.

- Перед сборкой дайте всем частям как следует просохнуть.

Сервис и консультирование на предмет использования продукции

Сервисная мастерская ответит на все Ваши вопросы по ремонту и обслуживанию Вашего продукта и по запчастям. Монтажные чертежи и информацию по запчастям Вы найдете также по адресу:

www.bosch-pt.com

Коллектив сотрудников Bosch, предоставляющий консультации на предмет использования продукции, с удовольствием ответит на все Ваши вопросы относительно нашей продукции и ее принадлежностей.

Для региона: Россия, Беларусь, Казахстан, Украина

Гарантийное обслуживание и ремонт электроинструмента, с соблюдением требований и норм изготовителя производятся на территории всех стран только в фирменных или авторизованных сервисных центрах «Роберт Бош».

ПРЕДУПРЕЖДЕНИЕ! Использование контрафактной продукции опасно в эксплуатации, может привести к ущербу для Вашего здоровья. Изготовление и распространение контрафактной продукции преследуется по Закону в административном и уголовном порядке.

Россия

Уполномоченная изготовителем организация:

ООО «Роберт Бош»

Ул. Академика Королева 13 стр. 5

129515 Москва

Россия

Тел.: 8 800 100 8007 (звонок по России бесплатный)

E-Mail: info.powertools@ru.bosch.com

112 | Русский

Полную и актуальную информацию о расположении сервисных центров и приёмных пунктов Вы можете получить:

- на официальном сайте www.bosch-pt.ru
- либо по телефону справочно – сервисной службы Bosch 8 800 100 8007 (звонок по России бесплатный)

Беларусь

ИП «Роберт Бош» ООО
Сервисный центр по обслуживанию электроинструмента
ул. Тимирязева, 65А-020
220035, г. Минск
Беларусь
Тел.: +375 (17) 254 78 71
Тел.: +375 (17) 254 79 15/16
Факс: +375 (17) 254 78 75
E-Mail: pt-service.by@bosch.com
Официальный сайт: www.bosch-pt.by

Казахстан

ТОО «Роберт Бош»
Сервисный центр по обслуживанию электроинструмента
г. Алматы
Казахстан
050050
пр. Райымбека 169/1
уг. ул. Коммунальная
Тел.: +7 (727) 232 37 07
Факс: +7 (727) 233 07 87
E-Mail: info.powertools.ka@bosch.com
Официальный сайт: www.bosch.kz; www.bosch-pt.kz

Утилизация

Мельницу для специй, принадлежности и упаковку следует утилизировать безопасным для окружающей среды образом.

Возможны изменения.

Українська

Вказівки з техніки безпеки

Загальні вказівки з техніки безпеки



Прочитайте всі попередження та вказівки, що додаються до млина для спецій та використовуваного електроінструменту.

Невиконання правил з техніки безпеки та вказівок може призводити до ураження електричним струмом, пожежі та/або важких серйозних травм.

Зберігайте всі правила з техніки безпеки і вказівки на майбутнє.

Вказівки з техніки безпеки для млинів для спецій

- ▶ **Поводьтеся з млином для спецій обачно.** Удари або падіння виробу навіть з невеликої висоти можуть нанести йому пошкодження.
- ▶ **Тримайте млин для спецій подалі від джерел вологості (мокрі руки, дощ тощо) та джерел високих температур (сонячне проміння, гарячі поверхні, джерела тепла тощо).** Виріб може пошкодитися.
- ▶ **Не встромляйте ніякі сторонні предмети в подрібнювач.** Подрібнюйте лише харчові продукти, що зазначені в розділі, присвяченому призначенню виробу. Виріб може пошкодитися.

Вказівки з техніки безпеки для шурупвертів з млинами для спецій

- ▶ **Кладіть шурупверт та млин для спецій завжди на рівну та стабільну поверхню.** При падінні існує небезпека травм.

Символи

Символ	Значення
	Виріб допущений для контакту з харчовими продуктами Деталі виробу не впливають на запах або смак харчових продуктів.

Опис продукту і послуг

Призначення

В залежності від кришки млин для спецій призначений для мелення солі, перцю і інших сухих спецій вручну або з використанням акумуляторного шурупверта IXO. Він призначений лише для приватного використання в господарстві.

Млин для спецій можна використовувати лише в комбінації з наступними електронструментами:

- Bosch IXO (3 603 J81 0..., 3 603 J59 1..., 3 603 J59 3..., 3 603 J48 0..)

Зображені компоненти

Нумерація зображених компонентів посилається на зображення на сторінках з малюнками.

- 1 Кришка з шестигранним адаптером для мелення спецій за допомогою IXO
- 2 Кришка для мелення спецій вручну
- 3 Стопорне кільце
- 4 Ємність для спецій
- 5 Кришка корпусу
- 6 Привідна штанга подрібнювача
- 7 Подрібнювач
- 8 Регулювальний гвинт подрібнювача
- 9 Шестигранний адаптер
- 10 Перемикач напрямку обертання

Зображене або описане приладдя не входить в стандартний обсяг поставки. Повний асортимент приладдя Ви знайдете в нашій програмі приладдя.

Українська | 115

Технічні дані**Млин для спецій****Spice**

Товарний номер

1 600 A00 128

Заява про відповідність 

Ми заявляємо під нашу одноособову відповідальність, що описаний у розділі «Технічні дані» продукт відповідає усім відповідним положенням Директиви 2006/42/ЕС, включаючи зміни до неї.

Технічна документація (2006/42/ЕС):

Robert Bosch GmbH, PT/ETM9

70764 Leinfelden-Echterdingen, GERMANY

Henk Becker

Helmut Heinzelmann



Executive Vice President

Head of Product Certification

Engineering

PT/ETM9

ppa.

Robert Bosch GmbH, Power Tools Division
70764 Leinfelden-Echterdingen, GERMANY
Leinfelden, 12.12.2014

Монтаж**Заміна кришки (див. мал. A1 – A2)**

- Поверніть стопорне кільце **3** проти стрілки годинника до упору і зніміть кришку (**1** або **2**), потягнувши її угору.
- Надіньте потрібну кришку (**1** або **2**) на ємність для спецій **4** таким чином, щоб шестигранний отвір кришки співпав з привідною штангою **6** подрібнювача, а цапфа стопорного кільця **3** зайшла в отвори ємності із спеціями.
- Поверніть стопорне кільце **3** за стрілкою годинника до упору і перевірте міцність посадки кришки.

116 | Українська

Наповнення ємності для спецій (див. мал. В)

- Поверніть стопорне кільце **3** проти стрілки годинника до упору і зніміть кришку (**1** або **2**), потягнувши її угору.
- Насипте в ємність для спецій **4** необхідну спецію. Не наповнюйте ємність спецією до самого краю.
- Знову монтуйте потрібну кришку (**1** або **2**).

Експлуатація

Налаштування ступеню подрібнення (див. мал. С)

- Помел **дрібний**:
Для налаштування ступеню подрібнення поверніть регулювальний гвинт **8** за стрілкою годинника.
- Помел **грубий**:
Для налаштування ступеню подрібнення поверніть регулювальний гвинт **8** проти стрілки годинника.

Вказівка: Щоб запобігти пошкодженню подрібнювача, не затягуйте регулювальний гвинт **8** подрібнювача занадто туго. Не відкручуйте регулювальний гвинт **8** занадто сильно, щоб він не випав.

Установлення млина для спецій (див. мал. D)

- Вставте шестигранний адаптер **9** кришки **1** безпосередньо в патрон шуруповерта.

Мелення спецій

З міркувань заощадження електроенергії вмикайте електроінструмент лише тоді, коли Ви збираєтесь користуватися ним.

Встановлення напрямку обертання

ІХО (3 603 JA8 0..) (див. мал. E1)

- Щоб налаштувати праве обертання шуруповерта, посуňte перемикач напрямку обертання **10** до упору вперед.

ІХО (3 603 J81 0.., 3 603 J59 1.., 3 603 J59 3..) (див. мал. E2)

- Щоб налаштувати праве обертання шуруповерта, натисніть на перемикач напрямку обертання з правого боку до упору.

Мелення спецій за допомогою IXO

Для мелення спецій за допомогою IXO необхідно монтувати кришку **1** (див. «Заміна кришки», стор. 115).

- Зніміть кришку корпуса **5**.
- Міцно притримуйте млинок і шуруповерт рукою.
- Для мелення спецій натисніть вимикач шурупверта і утримуйте його натиснутим.
- Після мелення знову зніміть млин для спецій із шурупверта.
- Вставте кришку корпуса **5** знову в ємність для спецій **4**. Кришка корпуса захищає подрібнювач від зовнішніх пошкоджень та забруднень.

Мелення спецій вручну (див. мал. F)

Для мелення спецій вручну необхідно монтувати кришку **2** (див. «Заміна кришки», стор. 115).

- Зніміть кришку корпуса **5**.
- Поверніть кришку **2** (а не стопорне кільце **3!**) за стрілкою годинника.
- Вставте кришку корпуса **5** знову в ємність для спецій **4**. Кришка корпуса захищає подрібнювач від зовнішніх пошкоджень та забруднень.

Технічне обслуговування і сервіс

Очищення

- Викиньте залишки спецій у сміття.
- Витирайте забруднення ззовні вологою, м'якою ганчіркою. Не використовуйте агресивні мийні засоби або розчинники.
- ▶ **Не занурюйте млин для спецій у воду і не мийте його в посудомийній машині.** Виріб може пошкодитися.
- Перед монтажем дайте всім деталям добре просохнути.

Сервіс та надання консультацій щодо використання продукції

Сервісна майстерня відповість на запитання стосовно ремонту і технічного обслуговування Вашого виробу. Малюнки в деталях і інформацію щодо запчастин можна знайти за адресою:

www.bosch-pt.com

Команда співробітників Bosch з надання консультацій щодо використання продукції із задоволенням відповість на Ваші запитання стосовно нашої продукції та приладдя до неї.

Гарантійне обслуговування і ремонт електроінструменту здійснюються відповідно до вимог і норм виготовлювача на території всіх країн лише у фірмових або авторизованих сервісних центрах фірми «Роберт Бош».

ПОПЕРЕДЖЕННЯ! Використання контрафактної продукції небезпечне в експлуатації і може мати негативні наслідки для здоров'я. Виготовлення і розповсюдження контрафактної продукції переслідується за Законом в адміністративному і кримінальному порядку.

Україна

ТОВ «Роберт Бош»

Сервісний центр електроінструментів

вул. Крайня, 1, 02660, Київ-60

Україна

Тел.: (044) 4 90 24 07 (багатоканальний)

E-Mail: pt-service.ua@bosch.com

Офіційний сайт: www.bosch-powertools.com.ua

Адреса Регіональних гарантійних сервісних майстерень зазначена в Національному гарантійному талоні.

Утилізація

Млин для спецій, приладдя і упаковку треба здавати на екологічно чисту повторну переробку.

Можливі зміни.

Қазақша

Қауіпсіздік нұсқаулары

Жалпы нұсқаулар



Дәмдеуіштер ұсақтағышы мен электр құралы жинағындағы ескерту нұсқаулары мен нұсқаулықтарды оқыңыз. Техникалық қауіпсіздік нұсқаулықтарын және ескертпелерді сақтамау тоқтың соғуына, өрт және/немесе ауыр жарақаттануларға алып келуі мүмкін.

Болашақ жұмыстар үшін қауіпсіздік нұсқаулықтары мен ескертпелерді сақтап қойыңыз.

Дәмдеуіштер ұсақтағыштарының қауіпсіздік нұсқаулары

- ▶ **Дәмдеуіштер ұсақтағышын пайдалануда сақ болыңыз.** Соғулар, қағулар немесе төмен биіктіктен құлаулар өнімді зақымдауы мүмкін.
- ▶ **Дәмдеуіштер ұсақтағышын ылғалдан (сулы қол, жаңбыр т.б.) және қатты ыстықтықтан (күн сәулесінен, ыстық аймақтан, жылу көздерінен т.б.) алыс ұстаңыз.** Олар өнімді зақымдауы мүмкін.
- ▶ **Ұсақтағыш механизмге ешбір зат салмаңыз және ұсақталатын дәмдеуіштерді тек тиісті көлемде салыңыз.** Кері жағдай өнімді зақымдауы мүмкін.

Дәмдеуіштер ұсақтағышы және бұрауыштың қауіпсіздік нұсқаулары

- ▶ **Бұрауыш пен дәмдеуіштер ұсақтағышын әрдайым тегіс және тұрақты таянышқа қойыңыз.** Түскенде жарақаттану қауіпі бар.

120 | Қазақша

Белгілер

Белгі

Мағына



Азық түлікпен жанасуға жарамды

Өнім құрамдастары азық-түлік иісіне немесе дәміне әсер етпейді.

Өнім және қызмет сипаттамасы

Тағайындалу бойынша қолдану

Дәмдеуіштер ұсақтағышы бұқтырғышына байланысты қолмен немесе IXO аккумуляторлық бұрауышпен тұзды, бұрышты және басқа да құрғақ дәмдеуіштерді ұсақтауға арналған. Ол тек үйде пайдалануға арналған.

Дәмдеуіштер ұсақтағышын тек төмендегі электр құралдарымен бірге қолдану қажет:

- Bosch IXO (3 603 J81 0..., 3 603 J59 1..., 3 603 J59 3..., 3 603 JA8 0..)

Бейнеленген құрамды бөлшектер

Берілген бөлшек нөмірлері суреттердегі бейнелерге негізделген.

- 1 Бұқтырғыш алты қырлы адаптермен IXO менен дәмдеуіш заттарды ұсақтауға арналған
- 2 Бұқтырғыш дәмдеуіш заттарды қолмен ұсақтау үшін
- 3 Жабу сақинасы
- 4 Дәмдеуіш зат ыдысы
- 5 Корпус қақпағы
- 6 Ұсақтағыш механизмінің қозғалтқыш таяғы
- 7 Ұсақтағыш механизм
- 8 Ұсақтағыш механизмнің реттеу бұрандасы
- 9 Алты қырлы адаптер
- 10 Айналу бағытының ауыстырып-қосқышы

Бейнеленген немесе сипатталған жабдықтар стандартты жеткізу көлемімен қамтылмайды. Толық жабдықтарды біздің жабдықтар бағдарламамыздан табасыз.

Қазақша | 121

Техникалық мәліметтер**Дәмдеуіш зат ұсақтағышы****Spice**

Өнім нөмірі

1 600 A00 128

Сәйкестік мәлімдемесі **CE**

Жеке жауапкершілікпен біз „Техникалық мәліметтерде“ сипатталған өнім 2006/42/ЕС нормативінің барлық тиісті ережелеріне өзгерістерімен бірге сай болуын білдіреміз.

Техникалық құжаттар (2006/42/ЕС) төмендегідей:

Robert Bosch GmbH, PT/ETM9

70764 Leinfelden-Echterdingen, GERMANY

Henk Becker

Helmut Heinzelmann

Executive Vice President

Head of Product Certification

Engineering

PT/ETM9

Рра.

Henk Becker i.V. K. Müller

Robert Bosch GmbH, Power Tools Division
70764 Leinfelden-Echterdingen, GERMANY
Leinfelden, 12.12.2014

Жинау**Бұқтырғышын алмастыру (A1 – A2 суреттерін қараңыз)**

- Бұқтырғыш сақинаны **3** сағат тіліне қарсы тірелгенше және бұрап (**1** немесе **2**) бұқтырғышын жоғарыға тартыңыз.
- Керекті (**1** немесе **2**) бұқтырғышын дәмдеуіш зат ыдысына **4** бұқтырғыштың алты қырлы қысқышы ұсақтағыш механизмінің қозғалтқыш таяғымен **6** сай болып бұқтырғыш сақина **3** цапфалары дәмдеуіш зат ыдысының тесіктеріне кіретін етіп салыңыз.
- Бұқтырғыш сақинаны **3** сағат тілімен тірелгенше бұрап бұқтырғыш бекем тұрғанын тексеріңіз.

122 | Қазақша**Дәмдеуіш зат ыдысын толтыру (B суретін қараңыз)**

- Бұқтырғыш сақинаны **3** сағат тіліне қарсы тірелгенше және бұрап (**1** немесе **2**) бұқтырғышын жоғарыға тартыңыз.
- Дәмдеуіш зат ыдысына **4** керекті ұсақталатын дәмдеуішті салыңыз. Дәмдеуіш зат ыдысын шетіне дейін толтырмаңыз.
- Керекті бұқтырғышты (**1** немесе **2**) қайта орнатыңыз.

Пайдалану**Ұсақтау деңгейін реттеу (C суретін қараңыз)**

- **майдалап** ұсақтау деңгейі:
ұсақтау деңгейін реттеу үшін реттеу бұрандасын **8 сағат тілімен** бұраңыз.
- **ірілеп** ұсақтау деңгейі:
ұсақтау деңгейін реттеу үшін реттеу бұрандасын **8 сағат тіліне қарсы** бұраңыз.

Ескерте: Ұсақтау механизмінің реттеу бұрандасын **8** қатты бұрамаңыз, сол арқылы механизмнің зақымдануының алдын аласыз. Реттеу бұрандасы **8** түсіп кетпеуі үшін бұрап қойыңыз.

Дәмдеуіш зат ұсақтағышын салу (D суретін қараңыз)

- Алты қырлы адаптерді **9** бұқтырғышта **1** бұрауыштың аспап қысқышына тікелей салыңыз.

Дәмдеуіш заттарды ұсақтау

Энергия қуатын үнемдеу үшін электр құралын тек пайдаланарда қосыңыз.

Айналу бағытын орнату

ІХО (3 603 JA8 0..) (E1 суретін қараңыз)

- Бұрауышта оңға айналуы реттеу үшін **10** айналу бағытының реттеушісін тірелгенше алға жылжытыңыз.

ІХО (3 603 J81 0..., 3 603 J59 1..., 3 603 J59 3..) (E2 суретін қараңыз)

- Оңға айналуы реттеу үшін бұрау бағыты ауыстырғышын оңдан тірелгенше ішіне басыңыз.

Дәмдеуіш заттарды IXO менен ұсақтау

Дәмдеуіш заттарды IXO менен ұсақтау үшін бұқтырғышты **1** орнату керек („Бұқтырғышын алмастыру“ 121 бетінде қараңыз).

- Корпус қақпағын **5** шешіңіз.
- Дәмдеуіш зат ұсақтағышы мен бұрауышты қолмен қатты ұстаңыз.
- Дәмдеуіш заттарды ұсақтау үшін қосқышты/өшіргішті басып тұрыңыз.
- Дәмдеуіш зат ұсақтағышымен ұсақтау үшін бұрауыштан шешіңіз.
- Корпус қақпағын **5** қайта дәмдеуіш зат ыдысына **4** салыңыз.
Корпус қақпағы механизмді сырттан зақымдану мен ластанудан сақтайды.

Дәмдеуіштерді қолмен ұсақтау (F суретін қараңыз)

Дәмдеуіштерді қолмен ұсақтау үшін бұқтырғышты **2** орнату керек („Бұқтырғышын алмастыру“ 121 бетінде қараңыз).

- Корпус қақпағын **5** шешіңіз.
- Бұқтырғышты **2** сағат тілімен бұраңыз (бұқтырғыш сақинаны емес **3!**).
- Корпус қақпағын **5** қайта дәмдеуіш зат ыдысына **4** салыңыз.
Корпус қақпағы механизмді сырттан зақымдану мен ластанудан сақтайды.

Техникалық күтім және қызмет

Тазалау

- Дәмдеуіш қалдықтарын қоқысқа тастаңыз.
- Ластануларды суланған, жұмсақ шүберекпен сыртынан сүртіңіз.
Ысқылайтын жуғыш заттарды немесе еріткіштерді пайдаланбаңыз.
- ▶ **Дәмдеуіштер ұсақтағышын суға батырмаңыз және ыдыс жуғыш машинада тазаламаңыз.** Өнімді зақымдау мүмкін.
- Жинаудан алдын барльө бөлшектерді кептіріңіз.

Тұтынушыға қызмет көрсету және пайдалану кеңестері

Қызмет көрсету шеберханасы өнімді жөндеу және күту, сондай-ақ қосалқы бөлшектер туралы сұрақтарға жауап береді. Қажетті сызбалар мен қосалқы бөлшектер туралы ақпаратты мына мекенжайдан табасыз:

www.bosch-pt.com

Кеңес беруші Bosch қызметкерлері өнімді пайдалану және олардың қосалқы бөлшектері туралы сұрақтарыңызға тиянақты жауап береді. Өндіруші талаптары мен нормаларының сақталуымен электр құралын жөндеу және кепілді қызмет көрсету барлық мемлекеттер аумағында тек „Роберт Бош“ фирмалық немесе авторизацияланған қызмет көрсету орталықтарында орындалады.

ЕСКЕРТУ! Заңсыз жолмен әкелінген өнімдерді пайдалану қауіпті, денсаулығыңызға зиян келтіруі мүмкін. Өнімдерді заңсыз жасау және тарату әкімшілік және қылмыстық тәртіп бойынша Заңмен қудаланады.

Қазақстан

ЖШС „Роберт Бош“

Электр құралдарына қызмет көрсету орталығы

Алматы қаласы

Қазақстан

050050

Райымбек данғылы

Коммунальная көшесінің бұрышы, 169/1

Тел.: +7 (727) 232 37 07

Факс: +7 (727) 233 07 87

E-Mail: info.powertools.ka@bosch.com

Ресми сайты: www.bosch.kz; www.bosch-pt.kz

Кәдеге жарату

Дәмдеуіш ұсақтағышын, оның жабдықтары мен орамасын қоршаған ортаны қорғайтын кәдеге жарату орнына тапсыру қажет.

Техникалық өзгерістер енгізу құқығы сақталады.

Română

Instrucțiuni privind siguranța și protecția muncii

Instrucțiuni de ordin general privind siguranța și protecția muncii



Citiți toate avertismentele și instrucțiunile care însoțesc râșnița de condimente și scula electrică utilizată. Nerespectarea instrucțiunilor și indicațiilor de siguranță poate provoca electrocutare, incendiu și/sau răniri grave.

Păstrați toate instrucțiunile și indicațiile de siguranță în vederea unei utilizări ulterioare.

Instrucțiuni de siguranță pentru râșnițe de condimente

- ▶ **Manevrați cu grijă râșnița de condimente.** Șocurile, loviturile sau căderile, chiar de la înălțime mică, pot cauza defectarea produsului.
- ▶ **Feriți râșnița pentru condimente de umezeală (mâini ude, ploaie etc.) și căldură extremă (radiații solare, suprafețe fierbinți, surse de căldură etc.).** Produsul s-ar putea defecta.
- ▶ **Nu introduceți obiecte în mecanismul de măcinare și râșniți numai alimentele enumerate la paragraful Utilizare conform destinației.** Produsul s-ar putea defecta.

Instrucțiuni de siguranță pentru șurubelniță cu râșniță de condimente

- ▶ **Depozitați întotdeauna șurubelnița cu râșnița de condimente pe o suprafață plană și stabilă.** În caz de cădere există pericol de accidentare.

126 | Română

Simboluri

Simbol	Semnificație
	<p>Destinat uzului alimentar Componentele produsului nu influențează mirosul sau gustul alimentelor măcinate.</p>



Destinat uzului alimentar

Componentele produsului nu influențează mirosul sau gustul alimentelor măcinate.

Descrierea produsului și a performanțelor

Utilizare conform destinației

Râșnița de condimente este, în funcție de tipul capacului său de închidere, destinată măcinării manuale sau împreună cu șurubelnița cu acumulator IXO, de sare, piper și alte condimente uscate. Ea este destinată exclusiv utilizării private.

Râșnița de condimente poate fi utilizată numai împreună cu următoarele scule electrice:

- Bosch IXO (3 603 J81 0..., 3 603 J59 1..., 3 603 J59 3..., 3 603 JA8 0..)

Elemente componente

Numerotarea componentelor ilustrate se referă la schițele de la paginile grafice.

- 1 Capac de închidere cu adaptor hexagonal pentru măcinarea condimentelor cu IXO
- 2 Capac de închidere pentru măcinarea manuală a condimentelor
- 3 Inel de închidere
- 4 Recipient condimente
- 5 Capac carcasă
- 6 Tijă de acționare mecanism măcinare
- 7 Mecanism măcinare
- 8 Șurub de reglare mecanism măcinare
- 9 Adaptor hexagonal
- 10 Comutator de schimbare a direcției de rotație

Accesorii ilustrate sau descrise nu sunt cuprinse în setul de livrare standard. Puteți găsi accesoriile complete în programul nostru de accesorii.

Română | 127

Date tehnice

Rășniță de condimente	Spice
Număr de identificare	1 600 A00 128

Declarație de conformitate 

Declarăm pe proprie răspundere că produsul descris la paragraful „Date tehnice” corespunde tuturor dispozițiilor relevante ale Directivei 2006/42/CE, inclusiv modificărilor acestora.

Documentație tehnică (2006/42/CE) la:

Robert Bosch GmbH, PT/ETM9

70764 Leinfelden-Echterdingen, GERMANY

Henk Becker

Helmut Heinzelmann

Executive Vice President

Head of Product Certification

Engineering

PT/ETM9

ppa.

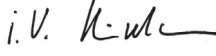
 i.V. 

Robert Bosch GmbH, Power Tools Division
70764 Leinfelden-Echterdingen, GERMANY
Leinfelden, 12.12.2014

Montare**Schimbarea capacului de închidere (vezi figurile A1 – A2)**

- Răsuciți până la punctul de oprire inelul de închidere **3** în sens contrar mișcării acelor de ceasornic și scoateți trăgând în sus capacul de închidere (**1** sau **2**).
- Puneți astfel capacul de închidere dorit (**1** sau **2**) pe recipientul pentru condimente **4** încât sistemul de prindere hexagonal al capacului de închidere să se potrivească cu tija de acționare **6** a mecanismului de măcinare iar știfturile inelului de închidere **3** să se angreneze în degajările recipientului pentru condimente.
- Răsuciți până la punctul de oprire inelul de închidere **3** în sensul mișcării acelor de ceasornic și verificați poziția fixă a capacului de închidere.

128 | Română

Umplerea recipientului cu condimente (vezi figura B)

- Răsuciți până la punctul de oprire inelul de închidere **3** în sens contrar mișcării acelor de ceasornic și scoateți trăgând în sus capacul de închidere (**1** sau **2**).
- Umpleți recipientul pentru condimente **4** cu condimentul dorit. Aveți grijă să nu umpleți recipientul până la margine.
- Montați din nou capacul de închidere dorit (**1** sau **2**).

Funcționare

Reglarea gradului de măcinare (vezi figura C)

- Grad de măcinare **mai fin**:
Pentru reglarea gradului de măcinare răsuciți inelul de reglare **8** în **sensul mișcării acelor de ceasornic**.
- Grad de măcinare **mai grosier**:
Pentru reglarea gradului de măcinare răsuciți inelul de reglare **8** în **sens contrar mișcării acelor de ceasornic**.

Indicație: Pentru a evita defectarea mecanismului de măcinare, nu strângeți prea tare inelul de reglare **8** al mecanismului de măcinare. Nu slăbiți prea mult șurubul de reglare **8**, pentru ca acesta să nu cadă afară.

Montarea râșniței de condimente (vezi figura D)

- Introduceți adaptorul hexagonal **9** al capacului de închidere **1** direct în sistemul de prindere accesorii al șurubelniței.

Măcinarea condimentelor

Pentru a economisi energie, țineți scula electrică pornită numai atunci când o folosiți.

Reglarea direcției de rotație

IXO (3 603 JA8 0..) (vezi figura E1)

- Pentru a regla șurubelnița pe funcționare spre dreapta, împingeți comutatorul de schimbare a direcției de rotație **10** înainte, până la punctul de oprire.

IXO (3 603 J81 0.., 3 603 J59 1.., 3 603 J59 3..) (vezi figura E2)

- Pentru reglarea funcționării cu rotire spre dreapta la șurubelniță, împingeți înăuntru comutatorul de schimbare a direcției de rotație din dreapta, până la punctul de oprire.

Măcinarea condimentelor cu IXO

Pentru măcinarea condimentelor cu IXO, trebuie să fie montat capacul de închidere **1** (vezi „Schimbarea capacului de închidere“, pagina 127).

- Scoateți capacul carcasei **5**.
- Prindeți strâns cu câte o mână rășnița de condimente și respectiv șurubelnița.
- Pentru măcinarea condimentelor, apăsați întrerupătorul pornit/oprit al șurubelniței și țineți-l apăsat.
- După măcinare, demontați din nou rășnița pentru condimente de pe șurubelniță.
- Introduceți din nou capacul carcasei **5** în recipientul pentru condimente **4**.

Capacul carcasei protejează mecanismul de măcinare împotriva deteriorărilor și a murdăriilor provenite din exterior.

Măcinarea manuală a condimentelor (vezi figura F)

Pentru măcinarea manuală a condimentelor trebuie să fie montat capacul de închidere **2** (vezi „Schimbarea capacului de închidere“, pagina 127).

- Scoateți capacul carcasei **5**.
- Răsuciți capacul de închidere **2** (nu inelul de închidere **3**!) în sensul mișcării acelor de ceasornic.
- Introduceți din nou capacul carcasei **5** în recipientul pentru condimente **4**.

Capacul carcasei protejează mecanismul de măcinare împotriva deteriorărilor și a murdăriilor provenite din exterior.

Întreținere și service

Curățare

- Aruncați la gunoi resturile de condimente.
- Ștergeți urmele de murdărie exterioare cu o lavetă umedă, moale. Nu folosiți detergenți abrazivi sau solvenți.
- ▶ **Nu cufundați în apă râșnița pentru condimente și nu o curățați în mașina de spălat vase.** Produsul s-ar putea defecta.
- Înainte de reasamblare, lăsați componentele să se usuce bine.

Asistență clienți și consultanță privind utilizarea

Serviciul de asistență clienți vă răspunde la întrebări privind repararea și întreținerea produsului dumneavoastră cât și piesele de schimb. Găsiți desenele de ansamblu și informații privind piesele de schimb și la:

www.bosch-pt.com

Echipa de consultanță Bosch vă răspunde cu plăcere la întrebări privind produsele noastre și accesoriile acestora.

România

Robert Bosch SRL
Centru de service Bosch
Str. Horia Măcelariu Nr. 30 – 34
013937 București
Tel. service scule electrice: (021) 4057540
Fax: (021) 4057566
E-Mail: infoBSC@ro.bosch.com
Tel. consultanță clienți: (021) 4057500
Fax: (021) 2331313
E-Mail: infoBSC@ro.bosch.com
www.bosch-romania.ro

Eliminare

Râșnița de condimente, accesoriile și ambalajele trebuie direcționate către o stație de reciclare ecologică.

Sub rezerva modificărilor.

Български

Указания за безопасна работа

Общи указания за безопасна работа



Прочетете всички предупреждения и указания, приложени към мелачката за подправки и използвания електроинструмент. Пропуски при спазването на указанията за безопасност и за работа с електроинструмента могат да предизвикат токов удар, пожар и/или тежки травми.

Спазвайте всички указания за безопасна работа и за работа с електроинструмента за ползване в бъдеще.

Указания за безопасна работа с мелачки за подправки

- ▶ Отнасяйте се грижливо към мелачката за подправки. Силни механични въздействия, удари или изпускане дори от малка височина могат да я повредят.
- ▶ Дръжте мелачката за подправки настрани от влага (мокри ръце, дъжд и т. н.) и екстремна горещина (директни слънчеви лъчи, горещи повърхности, отоплителни тела и т. н.). Уредът може да бъде повреден.
- ▶ Не вкарвайте предмети в мелещия механизъм и мелете само изброените в раздела Предназначение на уреда продукти. Уредът може да бъде повреден.

Указания за безопасна работа с винтоверти с мелачки за подправки

- ▶ Винаги оставяйте винтоверта с монтирана мелачка върху равна и стабилна повърхност. При падане съществува опасност да се нараните.

Символи

Символ	Значение
	Пригодност за хранителна промишленост Елементите на изделието нямат въздействие върху аромата или вкуса на хранителните продукти.

Описание на продукта и възможностите му

Предназначение на уреда

В зависимост от капачката мелачката за подправки може да се използва ръчно или в комбинация с акумулаторния винтовер IXO за мелене на сол, черен пипер и други изсушени подправки. Тя е предвидена само за ползване в домашни условия.

Допуска се използването на мелачката за подправки само в комбинация със следните електроинструменти:

- Bosch IXO (3 603 J81 0.., 3 603 J59 1.., 3 603 J59 3.., 3 603 JA8 0..)

Изобразени елементи

Номерирането на изобразените компоненти се отнася до фигурите на страниците с изображенията.

- 1 Капак с шестостенен адаптер за мелене на подправки с IXO
- 2 Капак за мелене на подправки на ръка
- 3 Пръстен
- 4 Съд за подправки
- 5 Капак на корпуса
- 6 Задвижваща ос на мелещия механизъм
- 7 Мелещ механизъм
- 8 Регулиращ винт за мелещия механизъм
- 9 Шестостенен адаптер
- 10 Превключвател за посоката на въртене

Изобразените на фигурите и описаните допълнителни приспособления не са включени в стандартната окомплектовка на уреда. Изчерпателен списък на допълнителните приспособления можете да намерите съответно в каталога ни за допълнителни приспособления.

Български | 133

Технически данни

Мелачка за подправки**Spice**

Каталожен номер

1 600 A00 128

Декларация за съответствие

С пълна отговорност ние декларираме, че описаният в раздела «Технически данни» продукт съответства на всички валидни изисквания на Директива 2006/42/ЕО, включително на измененията им.

Техническа документация (2006/42/ЕО) при:

Robert Bosch GmbH, PT/ETM9

70764 Leinfelden-Echterdingen, GERMANY

Henk Becker

Helmut Heinzelmann

Executive Vice President

Head of Product Certification

Engineering

PT/ETM9

РРА.

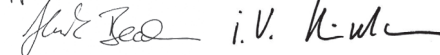

Robert Bosch GmbH, Power Tools Division
70764 Leinfelden-Echterdingen, GERMANY
Leinfelden, 12.12.2014

Монтиране

Смяна на капачката (вижте фигури А1 – А2)

- Завъртете пръстена **3** до упор обратно на часовниковата стрелка и извадете капачката (**1** или **2**) до упор обратно на часовниковата стрелка и извадете капачката.
- Поставете желанния капак (**1** или **2**) върху съда за подправки **4** така, че шестостенното гнездо на капачката да захване задвижващата ос **6** за мелещия механизъм и зъбите на пръстена **3** да попаднат в предвидените за целта отвори на корпуса.
- Завъртете пръстена **3** по посока на часовниковата стрела до упор и се уверете, че капакът е захванат здраво.

134 | Български

Запълване на съда за подправки (вижте фиг. В)

- Завъртете пръстена **3** до упор обратно на часовниковата стрелка и извадете капачката (**1** или **2**) до упор обратно на часовниковата стрелка и извадете капачката.
- Сипете в съда **4** желаната подправка. При това не го запълвайте до ръба.
- Монтирайте отново желаната капак (**1** или **2**).

Работа с уреда

Настройване на едрината на мелене (вижте фиг. С)

- **Фино** мелене:
За настройване на желаната едрина на мелене завъртете регулиращия винт **8** по посока на часовниковата стрелка.
- **Грубо** мелене:
За настройване на желаната едрина на мелене завъртете регулиращия винт **8** обратно на часовниковата стрелка.

Упътване: Не натягайте регулиращия винт **8** на механизма за мелене силно, за да не го повредите.

Не развивайте регулиращия винт **8** докрай, за да не падне.

Включване на мелачката за подправки (вижте фиг. D)

- Вкарайте шестостенния адаптер **9** на капака **1** непосредствено в гнездото за инструменти на винтоверта.

Мелене на подправки

За да пестите енергия, дръжте електроинструмента включен само когато го ползвате.

Избор на посоката на въртене

ИХО (3 603 JA8 0..) (вижте фигура E1)

- За включване на посока дясна посока на въртене преместете превключвателя **10** до упор напред.

ИХО (3 603 J81 0.., 3 603 J59 1.., 3 603 J59 3..) (вижте фигура E2)

- За включване на въртене надясно на винтоверта натиснете превключвателя за посоката на въртене до упор отдясно.

Мелене на подправки с IXO

За мелене на подправки с IXO трябва да е монтиран капакът **1** (вижте «Смяна на капачката», страница 133).

- Демонтирайте капака на корпуса **5**.
- Захванете с едната ръка мелачката за подправки, а с другата – винтоверта.
- За мелене на подправките натиснете и задръжте пусковия прекъсвач на винтоверта.
- След приключване на меленето отделете мелачката от винтоверта.
- Поставете капака на корпуса **5** отново в съда за подправки **4**. Капакът на корпуса предпазва мелещия механизъм от повреждане и замърсяване.

Мелене на подправки на ръка (вижте фигура F)

За мелене на подправки на ръка трябва да бъде монтиран капакът **2** (вижте «Смяна на капачката», страница 133).

- Демонтирайте капака на корпуса **5**.
- Завъртете по посока на часовниковата стрелка капака **2** (не пръстена **3!**).
- Поставете капака на корпуса **5** отново в съда за подправки **4**. Капакът на корпуса предпазва мелещия механизъм от повреждане и замърсяване.

Поддържане и сервиз

Почистване

- Изхвърлете остатъците от подправките.
- Почистете замърсяванията отвън с мека влажна кърпа. Не използвайте абразивни почистващи средства или разтворители.
- ▶ **Не потапяйте мелачката за подправки във вода и не я мийте в съдомиялна машина.** Мелачката може да бъде повредена.
- Преди да я сглобите отново, изчакайте всички елементи да изсъхнат.

Сервиз и технически съвети

Отговори на въпросите си относно ремонта и поддръжката на Вашия продукт можете да получите от нашия сервизен отдел. Монтажни чертежи и информация за резервни части можете да намерите също на адрес:

www.bosch-pt.com

Екипът на Бош за технически съвети и приложения ще отговори с удоволствие на въпросите Ви относно нашите продукти и допълнителните приспособления за тях.

Роберт Бош ЕООД – България

Бош Сервиз Център
Гаранционни и извънгаранционни ремонти
бул. Черни връх 51-Б
FPI Бизнес център 1407
1907 София
Тел.: (02) 9601061
Тел.: (02) 9601079
Факс: (02) 9625302
www.bosch.bg

Бракуване

С оглед опазване на околната среда мелачката за подправки, приспособленията и опаковките трябва да бъдат предавани за оползотворяване на съдържащите се в тях суровини.

Правата за изменения запазени.

Македонски

Безбедносни напомени

Општи безбедносни напомени



Причитајте ги сите напомени за предупредување и инструкции коишто се приложени на машината за мелење зачини и употребениот електричен апарат.

Грешките настанати како резултат од непридржување до безбедносните напомени и упатства може да предизвикаат електричен удар, пожар и/или тешки повреди.

Зачувајте ги безбедносните напомени и упатства за користење и за во иднина.

Безбедносни напомени за машини за мелење зачини

- ▶ **Грижливо постапувајте со машината за мелење зачини.**
Производот може да се оштети доколку се удри или падне и од многу мала висина.
- ▶ **Машината за мелење зачини држете ја подалеку од влага (мокри раце, дожд итн.) и екстремна топлина (изложеност на сончеви зраци, жешки површини, извори на топлина итн.).**
Производот може да се оштети.
- ▶ **Не ставајте предмети во механизмот за мелење и мелете само намирници коишто се наменети за мелење во машината.**
Производот може да се оштети.

Безбедносни напомени за одвртувачи со машини за мелење зачини

- ▶ **Секогаш поставувајте го одвртувачот заедно со машината за мелење зачини на рамна и стабилна подлога.** При пад, постои опасност од повреда.

138 | Македонски

Ознаки

Ознака

Значење



Безбеден за прехранбените производи

Компонентите на производот немаат влијание на мирисот или вкусот на прехранбените намирници.

Опис на производот и моќноста

Употреба со соодветна намена

Во зависност од капачето за затворање, машината за мелење зачини е наменета за рачно, или во комбинација со батериски одвртувач IXO, за мелење на сол и бибер и други суви зачини. Таа е наменета само за користење во домаќинствата.

Машината за мелење зачини смее да се користи само во комбинација со следниве електрични алати:

- Bosch IXO (3 603 J81 0..., 3 603 J59 1..., 3 603 J59 3..., 3 603 JA8 0..)

Илустрација на компоненти

Нумерирањето на илустрираните компоненти се однесува на приказот на графичките страници.

- 1 Капаче за затворање со шестоаголен адаптер за мелење на зачини со IXO
- 2 Капаче за затворање за рачно мелење на зачини
- 3 Прстен за затворање
- 4 Сад за зачини
- 5 Капак на куќиштето
- 6 Погонска осовина за механизмот за мелење
- 7 Механизам за мелење
- 8 Завртка за подесување на механизмот за мелење
- 9 Шестоаголен адаптер
- 10 Прекинувач за менување на правецот на вртење

Опишаната опрема прикажана на сликите не е дел од стандардниот обем на испорака. Комплетната опрема може да ја најдете во нашата Програма за опрема.

Македонски | 139

Технички податоци**Машина за мелење зачини****Spice**

Број на дел/артикул

1 609 A00 128

Изјава за сообразност **CE**

Изјавуваме во сопствена одговорност, дека производот опишан во „Технички податоци“ одговара на одредбите за директивата 2006/42/EC вклучувајќи и нејзините измени.

Техничка документација (2006/42/EC) при:

Robert Bosch GmbH, PT/ETM9

70764 Leinfelden-Echterdingen, GERMANY

Henk Becker

Helmut Heinzelmann

Executive Vice President

Head of Product Certification

Engineering

PT/ETM9

Рра.

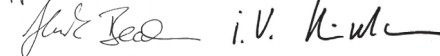

Robert Bosch GmbH, Power Tools Division
70764 Leinfelden-Echterdingen, GERMANY
Leinfelden, 12.12.2014

Монтажа**Менување на капачето за затворање
(види слики A1 – A2)**

- Свртете го прстенот за затворање **3** во правец спротивен на стрелките од часовникот до крај и повлечете го капачето за затворање (**1** или **2**) нагоре.
- Поставете го саканото капаче за затворање (**1** или **2**) на садот за зачини **4**, така што шестоаголниот прифат на капачето за затворање ќе се вклопи со погонската осовина **6** на механизмот за мелење и запците на прстенот за затворање **3** ќе посееаат во отворите на садот за зачини.
- Свртете го прстенот за затворање **3** во правец на стрелките од часовникот и проверете дали е прицврстено капачето за затворање.

140 | Македонски

Полнење на садот со зачини (види слика B)

- Свртете го прстенот за затворање **3** во правец спротивен на стрелките од часовникот до крај и повлечете го капачето за затворање (**1** или **2**) нагоре.
- Во садот за зачини **4** наполнете го саканиот зачин. Притоа не го полнете садот за зачини до крај.
- Повторно монтирајте го саканото капаче за затворање (**1** или **2**).

Употреба

Подесување на степенот на мелење (види слика C)

- Степен на мелење **пофино**:
За подесување на степенот на мелење, свртете ја завртката за подесување **8** во правец на стрелките на часовникот.
- Степен на мелење **погрубо**:
За подесување на степенот на мелење, свртете ја завртката за подесување **8** во правец спротивен на стрелките од часовникот.

Напомена: Не ја затегајте премногу завртката за подесување **8** на механизмот за мелење, за да ги избегнете оштетувањата на истиот. Не ја одвртувајте завртката за подесување **8** премногу, за да не испадне.

Приклучување на машината за мелење зачини (види слика D)

- Шестоаголниот адаптер **9** на капачето за затворање **1** ставете го директно во прифатот на алатот на одвртувачот.

Мелење на зачини

За да се заштеди енергија, вклучувајте го електричниот алат само доколку го користите.

Поставете го правецот на вртење**IXO (3 603 JА8 0..)** (види слика E1)

- За поставка на вртење надесно на одвртувачот притиснете го прекинувачот за правец на вртење **10** напред се додека не запре.

IXO (3 603 J81 0.., 3 603 J59 1.., 3 603 J59 3..) (види слика E2)

- За подесување на десен тек на одвртувачот притиснете го прекинувачот за промена на правецот на вртење на десно до крај.

Мелење на зачини со IXO

За мелење на зачини со IXO мора да биде монтирано капачето за затворање **1** (види „Менување на капачето за затворање“, страна 139).

- Извадете го поклопецот на куќиштето **5**.
- Цврсто фатете ја машината за мелење зачини и одвртувачот со едната рака.
- За мелење на зачини притиснете го прекинувачот за вклучување/исклучување на одвртувачот и држете го притиснат.
- По мелењето, повторно извадете ја машината за мелење зачини од одвртувачот.
- Повторно наместете го поклопецот на куќиштето **5** на садот за зачини **4**.
Поклопецот на куќиштето го штити механизмот за мелење од оштетувања и нечистотија.

Рачно мелење на зачини (види слика F)

За рачно мелење на зачини мора да го монтирате капачето за затворање **2** (види „Менување на капачето за затворање“, страна 139).

- Извадете го поклопецот на куќиштето **5**.
- Свртете го капачето за затворање **2** (не прстенот за затворање **3!**) во правец на стрелките од часовникот.
- Повторно наместете го поклопецот на куќиштето **5** на садот за зачини **4**.
Поклопецот на куќиштето го штити механизмот за мелење од оштетувања и нечистотија.

Одржување и сервис

Чистење

- Фрлете ги остатоците од зачините во кантата за отпадоци.
- Избришете ги нечистотиите еднадвор со влажна, мека крпа. Не користете абразивни средства за чистење или раствори.
- **Машината за мелење зачини не ја потопувајте во вода и не ја чистете во машина за садови.** Производот може да се оштети.
- Пред да ги вградите деловите, оставете ги целосно да се исушат.

Сервисна служба и совети при користење

Сервисната служба ќе одговори на Вашите прашања во врска со поправката и одржувањето на Вашиот производ како и резервните делови. Експлозивен цртеж и информации за резервни делови ќе најдете на:

www.bosch-pt.com

Тимот за советување при користење на Bosch ќе ви помогне доколку имате прашања за нашите производи и опрема.

Македонија

Д.Д. Електрис
Сава Ковачевиќ 47Н, број 3
1000 Скопје
Е-пошта: dimce.dimcev@servis-bosch.mk
Интернет: www.servis-bosch.mk
Тел./факс: 02/ 246 76 10
Моб.: 070 595 888

Отстранување

Машината за мелење зачини, приборот и амбалажите треба да се отстранат на еколошки прифатлив начин.

Се задржува правото на промена.

Srpski

Uputstva o sigurnosti

Opšta uputstva o sigurnosti



Čitajte sva uputstva sa opomenom i naloge koji su priloženi mlinu za začine i upotrebljenom električnog alatu. Propusti kod pridržavanja sigurnosnih uputstava i naloga mogu prouzrokovati električni udar, požar i/ili teške povrede.

Sačuvajte sva sigurnosna upozorenja i uputstva za budućnost.

Sigurnosna uputstva za mlinove za začine

- ▶ Radite sa mlinom za začine pažljivo. Usled sudara, udarca ili pada sa već male visine može proizvod da se ošteti.
- ▶ Držite mlin za začine dalje od vlage (moke ruke, kiša itd.) i ekstremne toplote (sunčevo zračenje, vrelе površine, toplotni izvori itd.). Proizvod bi se mogao oštetiti.
- ▶ Ne gurajte predmete u mlin i meljite samo životne namirnice koje su navedene u upotrebi prema svrsi. Proizvod bi se mogao oštetiti.

Sigurnosna uputstva za uvrtač sa mlinom za začine

- ▶ Ostavljajte uvek uvrtač zajedno sa mlinom za začine na neku ravnu i stabilnu podlogu. Pri padu postoji opasnost od povreda.

Simboli

Simbol	Značenje
	Odgovara životnim namirnicama Sastavni delovi proizvoda nemaju sa ukusom ili mirisom nikakav uticaj na životne namirnice.

Opis proizvoda i rada

Upotreba koja odgovara svrsi

Mlin za začini je zavisno od poklopca odredjen za ručno ili u vezi sa Akku-uvrtačem IXO mlevenje soli i bibera i drugih suvih začina. Zamišljen je samo za privatnu upotrebu u domaćinstvu.

Mlin za začine sme da se koristi samo u vezi sa sledećim električnim alatima:

- Bosch IXO (3 603 J81 0..., 3 603 J59 1..., 3 603 J59 3..., 3 603 JA8 0..)

Komponente sa slike

Numerisanje komponenti sa slika odnosi se na prikaze na grafičkim stranama.

- 1 Poklopac sa šestougaonim adapterom za mlevenje začina sa IXO
- 2 Poklopac za mlevenje začina rukom
- 3 Prsten zatvarač
- 4 Rezervoar za začine
- 5 Poklopac kućišta
- 6 Pogonska poluga mehanizma za mlevenje
- 7 Mehanizam za mlevenje
- 8 Zavrtnanj za podešavanje mehanizma za mlevenje
- 9 Šestougaoni adapter
- 10 Preklopnik smeru okretanja

Prikazani ili opisani pribor ne spada u standardno pakovanje. Kompletan pribor možete da nadete u našem programu pribora.

Tehnički podaci

Mlin za začini	Spice
Broj predmeta	1 600 A00 128

Izjava o usaglašenosti

Pod punom pravnom i krivičnom odgovornošću izjavljujemo da pod „Tehnički podaci“ opisani proizvod odgovara svim dotičnim odredbama instrukcije 2006/42/EC uključujući njene izmene.

Tehnička dokumentacija (2006/42/EC) kod:

Robert Bosch GmbH, PT/ETM9

70764 Leinfelden-Echterdingen, GERMANY

Henk Becker

Executive Vice President

Engineering

Helmut Heinzelmann

Head of Product Certification

PT/ETM9

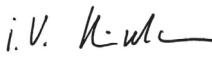
PPA.
 i.V. 

Robert Bosch GmbH, Power Tools Division

70764 Leinfelden-Echterdingen, GERMANY

Leinfelden, 12.12.2014

Montaža

Promena poklopca zatvarača (pogledajte slike A1 – A2)

- Okrenite prsten zatvarača **3** suprotno od kazaljke na satu do graničnika i svucite poklopac zatvarač (**1** ili **2**) uvis.
- Stavite željeni poklopac zatvarač (**1** ili **2**) tako na rezervoar za začine **4**, da šestougani prihvat poklopca zatvarača odgovara pogonskoj poluzi **6** mehanizma za mlevenje i rukavac prstena zatvarača zahvati **3** žljebove na rezervoaru za začine.
- Okrenite prsten zatvarača **3** u pravcu kazaljke na satu do graničnika i prekontoljšite čvrsto naleganje poklopca zatvarača.

Punjenje rezervoara za začine (pogledajte sliku B)

- Okrenite prsten zatvarača **3** suprotno od kazaljke na satu do graničnika i svucite poklopac zatvarač (**1** ili **2**) uvis.
- Punite u rezervoar za začine **4** željeni začin. Ne punite pritom rezervoar za začine do ivice.
- Montirajte ponovo željeni poklopac zatvarača (**1** ili **2**).

Rad

Podešavanje stepena mlevenja (pogledajte sliku C)

- Stepen mlevenja **fini**:
Okrenite za podešavanje stepena mlevenja zavrtnaj za podešavanje **8 u pravcu kazaljke na satu**.
- Stepen mlevenja **grubo**:
Okrenite za podešavanje stepena mlevenja zavrtnaj za podešavanje **8 suprotno od kazaljke na satu**.

Uputstvo: Ne stežite suviše zavrtnaj za podešavanje **8** mehanizma za mlevenje, da bi izbegli oštećenje na mehanizmu za mlevenje.

Ne odvrćite zavrtnaj za podešavanje **8** previše, da ne bi ispao napolje.

Nataći mlin za začin (pogledajte sliku D)

- Utaknite šestougaoni adapter **9** poklopca zatvarača **1** direktno na prihvatač alata uvrtača.

Mlevenje začina

Da bi štedeli energiju, uključujte električni alat samo kada ga koristite.

Podešavanje smera okretanja

IXO (3 603 JA8 0..) (pogledajte sliku E1)

- Za podešavanje rada u desno na zavrtaču pritisnite sklopku za pravac obrtanja **10** prema napred do graničnika.

IXO (3 603 J81 0.., 3 603 J59 1.., 3 603 J59 3..) (pogledajte sliku E2)

- Za podešavanje rada u desno na zavrtaču pritisnite sklopku za pravac obrtanja s desna do graničnika.

Mlevenje začina sa IXO

Za mlevenje začina sa IXO mora poklopac zatvarača **1** biti montiran (pogledajte „Promena poklopca zatvarača“, Stranicu 145).

- Skinite poklopac kućišta **5**.
- Držite uvek čvrsto sa rukom mlin za začin i uvrtač.
- Pritisnite za mlevenje začina prekidač za uključivanje-isključivanje uvrtača i držite ga pritisnut.
- Skinite posle mlevenja mlin za začine ponovo sa uvrtača.
- Natakните poklopac kućišta **5** ponovo u rezervoar za začine **4**. Poklopac kućišta štiti mehanizam za mlevenje od oštećenja i prljanja spolja.

Mlevenje začina rukom (pogledajte sliku F)

Za mlvenje začina rukom mora poklopac zatvarača **2** biti montiran (pogledajte „Promena poklopca zatvarača“, Stranicu 145).

- Skinite poklopac kućišta **5**.
- Okrenite poklopac zatvarača **2** (ne prstren zatvarača **3**!) u pravcu kazaljke na satu.
- Natakните poklopac kućišta **5** ponovo u rezervoar za začine **4**. Poklopac kućišta štiti mehanizam za mlvenje od oštećenja i prljanja spolja.

Održavanje i servis

Čišćenje

- Stavite ostatke začina u mlin.
- Obrišite zaprljanost spolja sa nekom vlažnom i mekom krpom. Ne upotrebljavajte penušava sredstva za čišćenje ili rastvarače.
- ▶ **Ne uranjajte mlin za začine u vodu i ne čistite ga u mašini za pranje.** Proizvod bi se mogao oštetiti.
- Pre sastavljanja sve delove dobro osušiti.

Servisna služba i savetovanje o upotrebi

Servisna služba odgovoriće na vaša pitanja o popravcima i održavanju vašeg proizvoda i o rezervnim delovima. Uvećane crteže i informacije o rezervnim delovima možete naći na našoj adresi:

www.bosch-pt.com

Bosch tim za savetovanje o upotrebi će vam rado pomoći ako imate pitanja o našim proizvodima i priboru.

Srpski

Bosch-Service
Dimitrija Tucovića 59
11000 Beograd
Tel.: (011) 6448546
Fax: (011) 2416293
E-Mail: asboschz@EUnet.yu

Uklanjanje djubreta

Mlin za začine, pribor i pakovanja treba odvoziti nekoj reciklaži koja odgovara zaštiti čovekove okoline.

Zadržavamo pravo na promene.

Slovensko

Varnostna navodila

Splošna varnostna navodila



Prebrati morate vsa varnostna navodila in napotke, ki so priložena mlinčku za zelišča, ki ga uporabljate. Zamujene dolžnosti pri upoštevanju varnostnih navodil in napotkov lahko povzročijo električni udar, požar in/ali težke poškodbe.

Shranite vsa varnostna navodila in napotke za prihodnost.

Varnostna navodila za mlinčke za zelišča

- ▶ **Skrbno negujte mlinček za zelišča.** Sunki, udarci ali padec navzdol že iz nizke višine lahko izdelek poškodujejo.
- ▶ **Mlinček za zelišča morate zavarovati pred vlago (mokrimi rokami, dežjem ipd.) in ekstremno vročino (sončnimi žarki, vročimi površinami, viri toplote ipd.).** Izdelek bi se lahko poškodoval.
- ▶ **Ne vtikajte predmetov v mlinček in meljite samo živila, ki ustrezajo namenski uporabi.** Izdelek bi se lahko poškodoval.

Varnostna navodila za vijačnike z mlinčki za zelišča

- ▶ **Postavite vijačnik skupaj z mlinčkom za zelišča na ravno in stabilno podlago.** Če pade navzdol, obstaja nevarnost poškodb.

Simboli

Simbol	Pomen
	Primeren za uporabo skupaj z živili Sestavni deli izdelka ne vplivajo na živila z ozirom na vonj ali okus.

Opis in zmogljivost izdelka

Uporaba v skladu z namenom

Mlinček za zelišča je glede na zapiralni pokrov ročno ali v povezavi z akum. vijačnikom IXO določen za mletje soli in popra ter drugih posušenih zelišč. Primeren je samo za uporabo v gospodinjstvu.

Mlinček za zelišča smete uporabljati samo v povezavi z naslednjimi električnimi orodji:

- Bosch IXO (3 603 J81 0..., 3 603 J59 1..., 3 603 J59 3..., 3 603 JAB 0..)

Komponente na sliki

Oštevilčenje komponent se nanaša na prikaze na grafičnih straneh.

- 1 Zapiralni pokrov s šestrobim adapterjem za mletje zelišč z IXO
- 2 Zapiralni pokrov za ročno mletje zelišč
- 3 Zapiralni obroč
- 4 Zbiralnik zelišč
- 5 Pokrov ohišja
- 6 Pogonski drog mlina
- 7 Mlin
- 8 Nastavni vijak mlina
- 9 Šestrobi adapter
- 10 Preklopno stikalo smeri vrtenja

Prikazan ali opisan pribor ni del standardnega obsega dobave. Celoten pribor je del našega programa pribora.

150 | Slovensko

Tehnični podatki**Mlinček za zelišča****Spice**

Številka artikla

1 600 A00 128

Izjava o skladnosti 

Z izključno odgovornostjo izjavljamo, da je izdelek, opisan v „Tehničnih podatkih“ v skladu z vsemi relevantnimi določili direktive 2006/42/ES, vključno z njihovimi spremembami.

Tehnična dokumentacija (2006/42/ES) pri:

Robert Bosch GmbH, PT/ETM9

70764 Leinfelden-Echterdingen, GERMANY

Henk Becker

Helmut Heinzelmann

Executive Vice President

Head of Product Certification

Engineering

PT/ETM9

ppa.

Henk Becker i.V. Helmut Heinzelmann

Robert Bosch GmbH, Power Tools Division
70764 Leinfelden-Echterdingen, GERMANY
Leinfelden, 12.12.2014

Montaža**Zamenjava zapiralnega pokrova (glejte slike A1 – A2)**

- Zasukajte zapiralni obroč **3** proti smeri urnega kazalca do prisloni in potegnite zapiralni pokrov (**1** ali **2**) navzgor in ga snemite.
- Namestite željen zapiralni pokrov (**1** ali **2**) tako na zbiralnik zelišč **4**, da se bo šeststrobo prijemalo zapiralnega pokrova staknilo s pogonskim drogom **6** mlina in da bodo nastavki zapiralnega obroča **3** zagrabili v zareze zbiralnika zelišč.
- Zasukajte zapiralni obroč **3** v smeri urnega kazalca do prisloni in preverite trdnost naseda zapiralnega pokrova.

Polnjenje zbiralnika zelišč (glejte sliko B)

- Zasukajte zapiralni obroč **3** proti smeri urnega kazalca do prislona in potegnite zapiralni pokrov (**1** ali **2**) navzgor in ga snemite.
- Napolnite zbiralnik zelišč **4** z željenim zeliščem. Pri tem ga ne napolnite povsem do roba.
- Ponovno montirajte željen zapiralni pokrov (**1** ali **2**).

Delovanje

Nastavitev stopnje mletja (glejte sliko C)

- Stopnja **fino mletje**:
za nastavitev stopnje mletja zasukajte nastavitveni vijak **8 v smeri urnega kazalca**.
- Stopnja **grobo mletje**:
za nastavitev stopnje mletja zasukajte nastavitveni vijak **8 proti smeri urnega kazalca**.

Opozorilo: Pri tem nastavitvenega vijaka **8** mlina ne smete premočno zategniti, saj bi v nasprotnem primeru lahko mlin poškodovali. Nastavitvenega vijaka **8** ne smete preveč sprostiti, saj bi lahko padel ven.

Nataknitev mlinčka za zelišča (glejte sliko D)

- Vstavite šestrobi adapter **9** zapiralnega pokrova **1** neposredno v prijemalo orodja vijačnika.

Mletje zelišč

Da bi privarčevali z energijo, vklopite električno orodje le takrat, ko ga boste uporabljali.

Nastavitev smeri vrtenja

IXO (3 603 JA8 0..) (glejte sliko E1)

- Za nastavitev vrtenja vijačnika v desno potisnite stikalo za preklon smeri vrtenja **10** naprej do prislona.

IXO (3 603 J81 0.., 3 603 J59 1.., 3 603 J59 3..) (glejte sliko E2)

- Za nastavitev vrtenja vijačnika v desno pritisnite stikalo za preklon smeri vrtenja do prislona.

152 | Slovensko**Mletje zelišč z IXO**

Za mletje zelišč z IXO mora biti montiran zapiralni pokrov **1** (glejte „Zamenjava zapiralnega pokrova“, stran 150).

- Snemite pokrov ohišja **5**.
- Držite mlinček za zelišča in vijačnik vsakega z eno roko.
- Za mletje zelišč pritisnite vklopno/izklopno stikalo vijačnika in ga držite pritisnjeno.
- Po mletju snemite mlinček za zelišča z vijačnika.
- Ponovno vtaknite pokrov ohišja **5** v zbiralnik za zelišča **4**.
Pokrov ohišja štiti mlin pred poškodbami in onesnaženjem od zunaj.

Mletje zelišč z roko (glejte sliko F)

Za mletje zelišč z roko mora biti montiran zapiralni pokrov **2** (glejte „Zamenjava zapiralnega pokrova“, stran 150).

- Snemite pokrov ohišja **5**.
- Zasukajte zapiralni pokrov **2** (ne zapiralni obroč **3**!) v smeri urnega kazalca.
- Ponovno vtaknite pokrov ohišja **5** v zbiralnik za zelišča **4**.
Pokrov ohišja štiti mlin pred poškodbami in onesnaženjem od zunaj.

Vzdrževanje in servisiranje**Čiščenje**

- Dajte ostanke zelišč v smeti.
- Nečistoče od zunaj očistite z vlažno, mehko krpo. Ne uporabljajte ribajočih čistilnih sredstev ali topil.
- ▶ **Me potaplajte mlinčka za zelišča v vodo in ne čistite ga v pomivalnem stroju.** Izdelek bi se lahko poškodoval.
- Pustite, da se vse komponente pred sestavo skrbno posušijo.

Servis in svetovanje o uporabi

Servis Vam bo dal odgovore na Vaša vprašanja glede popravila in vzdrževanja izdelka ter nadomestnih delov. Risbe razstavljenega stanja in informacije o nadomestnih delih se nahajajo tudi na spletu pod:

www.bosch-pt.com

Skupina svetovalcev o uporabi podjetja Bosch Vam bo z veseljem v pomoč pri vprašanjih o naših izdelkih in njihovega pribora.

Slovensko

Top Service d.o.o.
Celovška 172
1000 Ljubljana
Tel.: (01) 519 4225
Tel.: (01) 519 4205
Fax: (01) 519 3407

Odlaganje

Mlinček za zelišča, pribor in embalažo morate reciklirati v skladu z varstvom okolja.

Pridržujemo si pravico do sprememb.

Hrvatski

Upute za sigurnost

Opće upute za sigurnost



Pročitajte sve upute upozorenja i za uporabu priložene uz mlinac za začine i korišteni električni alat. Nepoštivanje uputa za sigurnost i uputa može rezultirati strujnim udarom, požarom i/ili teškim ozljedama.

Sve upute za sigurnost i upute za uporabu spremite za buduću uporabu.

Upute za sigurnost za mlinac za začine

- ▶ **Pažljivo rukujte s mlincem za začine.** Mlinac se može oštetiti od udara, lupanja i pada i sa manje visine.
- ▶ **Mlinac za začine držite dalje od vlage (mokrih ruku, kiše, itd.) i ekstremne topline (Sunčeve zrake, zagrijane površine, izvori topline, itd.).** Proizvod se može oštetiti.
- ▶ **U mlinac ne stavljajte nikakve strane predmete i meljite samo začine navedene u uporabi za određenu namjenu.** Proizvod se može oštetiti.

154 | Hrvatski

Upute za sigurnost za odvijač s mlincem za začine

- ▶ **Odvijač, zajedno s mlincem za začine odložite uvijek na ravnu i stabilnu podlogu.** Pri padu postoji opasnost od ozljeda.

Simboli**Simbol****Značenje****Neškodljivost za namirnice**

Dijelovi proizvoda ne ostavljaju mirise niti ne mijenjaju okus namirnice.

Opis proizvoda i radova**Uporaba za određenu namjenu**

Mlinac za začine je ovisno od poklopca, namijenjen za mljevenje soli, papra i ostalih osušenih začina, ručno ili s aku – odvijačem IXO. Namijenjen je samo za uporabu u kućanstvu.

Mlinac za začine smije se koristiti samo u kombinaciji sa sljedećim električnim alatima:

- Bosch IXO (3 603 J81 0..., 3 603 J59 1..., 3 603 J59 3..., 3 603 JA8 0..)

Prikazani dijelovi uređaja

Numeriranje prikazanih dijelova odnosi se na stranice sa slikama boce.

- 1 Poklopac sa šesterokutnim adapterom, za mljevenje začina s IXO
- 2 Poklopac za ručno mljevenje začina
- 3 Prsten za zatvaranje
- 4 Posuda za začine
- 5 Poklopac kućišta
- 6 Pogonska osovina mehanizma za mljevenje
- 7 Mehanizam za mljevenje
- 8 Vijak za podešavanje mehanizma za mljevenje
- 9 Šesterokutni adapter
- 10 Preklopka smjera rotacije

Prikazan ili opisan pribor ne pripada standardnom opsegu isporuke. Potpuni pribor možete naći u našem programu pribora.

Hrvatski | 155

Tehnički podaci

Mlinac za začine**Spice**

Kataloški br.

1 600 A00 128

Izjava o usklađenosti

Pod vlastitom odgovornošću jamčimo da proizvod opisan pod „Tehnički podaci“ odgovara svim dotičnim odredbama smjernice 2006/42/EC uključujući i njezinim promjenama.

Tehnička dokumentacija (2006/42/EC) može se dobiti kod:

Robert Bosch GmbH, PT/ETM9

70764 Leinfelden-Echterdingen, GERMANY

Henk Becker

Helmut Heinzelmann

Executive Vice President

Head of Product Certification

Engineering

PT/ETM9

PPA

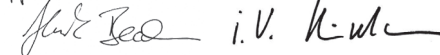

Robert Bosch GmbH, Power Tools Division
70764 Leinfelden-Echterdingen, GERMANY
Leinfelden, 12.12.2014

Montaža

Zamjena poklopca (vidjeti slike A1 – A2)

- Okrenite prsten za zatvaranje **3** suprotno smjeru kazaljke na satu, sve do graničnika i poklopac (**1** ili **2**) skinite prema gore.
- Željeni poklopac (**1** ili **2**) stavite tako na posudu za začine **4** da šestorkutni prihvat poklopca odgovara pogonskoj osovinici **6** mehanizma za mljevenje, a rukavac prstena za zatvaranje **3** zahvati u izreze na posudi za začine.
- Prsten za zatvaranje **3** okrenite do graničnika u smjeru kazaljke na satu i kontrolirajte čvrsto stezanje poklopca.

156 | Hrvatski

Punjenje posude za začine (vidjeti sliku B)

- Okrenite prsten za zatvaranje **3** suprotno smjeru kazaljke na satu, sve do graničnika i poklopac (**1** ili **2**) skinite prema gore.
- Željeni začini napunite u posudu za začine **4**. Pri tome posudu za začine ne punite do ruba.
- Ponovno ugradite željeni poklopac (**1** ili **2**).

Rad

Namještanje stupnja mljevenja (vidjeti sliku C)

- **Finiji** stupanj mljevenja:
Za namještanje stupnja mljevenja, vijak za podešavanje **8** okrenite u **smjeru kazaljke na satu**.
- **Grublji** stupanj mljevenja:
Za namještanje stupnja mljevenja, vijak za podešavanje **8** okrenite u **smjeru suprotnom od kazaljke na satu**.

Napomena: Kako bi se izbjeglo oštećenje mehanizma za mljevenje, vijak za podešavanje **8** mehanizma za mljevenje ne stežite previše čvrsto. Vijak za podešavanje **8** ne odvijajte previše kako ne bi ispao.

Priključak mlinca za začine (vidjeti sliku D)

- Šesterokutni adapter **9** poklopca **1** utaknite izravno u stezač alata od vijača.

Mljevenje začina

Za štednju električne energije, električni alat uključite samo ako ćete ga koristiti.

Namještanje smjera rotacije

IXO (3 603 JA8 0..) (vidjeti sliku E1)

- Za namještanje rotacije udesno, na odvijaju gurnite prema naprijed preklapku smjera rotacije **10** do graničnika.

IXO (3 603 J81 0.., 3 603 J59 1.., 3 603 J59 3..) (vidjeti sliku E2)

- Za namještanje rotacije udesno pritisnite preklapku smjera rotacije s desne strane prema unutra do graničnika.

Mljevenje začina s IXO

Za mljevenje začina s IXO mora biti montiran poklopac **1** (vidjeti „Zamjena poklopca“, stranica 155).

- Skinite poklopac kućišta **5**.
- Držite mlinac za začine i vijak stegnite rukom.
- Za mljevenje začina pritisnite prekidač za uključivanje/isključivanje odvijanja i držite ga pritisnutim.
- Nakon mljevenja mlinac za začine ponovno skinite sa odvijanja.
- Poklopac kućišta **5** ponovno utaknite u posudu za začine **4**. Poklopac kućišta štiti mehanizam za mljevenje od oštećenja i prljavštine.

Ručno mljevenje začina (vidjeti sliku F)

Za ručno mljevenje začina mora biti montiran poklopac **2** (vidjeti „Zamjena poklopca“, stranica 155).

- Skinite poklopac kućišta **5**.
- Poklopac **2** (ne prsten za zatvaranje **3!**) okrenite u smjeru kazaljke na satu.
- Poklopac kućišta **5** ponovno utaknite u posudu za začine **4**. Poklopac kućišta štiti mehanizam za mljevenje od oštećenja i prljavštine.

Održavanje i servisiranje

Čišćenje

- Istresite iz mlinca ostatke mljevenja.
- Obrišite prljavštinu s vanjske strane vlažnom mekom krpom. Ne koristite nikakva oštra sredstva za čišćenje ili otapala.
- ▶ **Mlinac za mljevenje začina ne uranjate u vodu i ne perite ga u perilici za posuđe.** Proizvod se može oštetiti.
- Prije sastavljanja sve dijelove brižljivo osušite.

Servisiranje i savjetovanje o primjeni

Ovlašteni servis će odgovoriti na vaša pitanja o popravcima i održavanju vašeg proizvoda te o rezervnim dijelovima. Povećane crteže i informacije o rezervnim dijelovima možete naći na adresi:

www.bosch-pt.com

Bosch tim za savjetovanje o primjeni rado će vam pomoći odgovorom na pitanja o našim proizvodima i priboru.

158 | Eesti

Hrvatski

Robert Bosch d.o.o
 Kneza Branimira 22
 10040 Zagreb
 Tel.: (01) 2958051
 Fax: (01) 2958050

Zbrinjavanje

Mlinac za začine, pribor i ambalažu morate odnijeti na ekološki prihvatljivo zbrinjavanje u otpad.

Zadržavamo pravo na promjene.

Eesti**Ohutusnõuded****Üldised ohutusjuhised**

Lugege läbi kõik pipraveski ja kasutatava elektrilise tööriistaga kaasas olevad ohutusnõuded ja juhised.

Ohutusnõuete ja juhiste eiramine võib põhjustada elektrilöögi, tulekahju ja/või raskeid vigastusi.

Hoidke kõik ohutusnõuded ja juhised hilisemaks kasutamiseks alles.

Ohutusnõuded pipraveskite kasutamisel

- ▶ **Olge pipraveski käsitlemisel hoolikas.** Löökide ja juba väikeselt kõrguselt kukkumise tagajärjel võib toode kahjustada saada.
- ▶ **Kaitske pipraveskit niiskuse (märjad käed, vihm jmt) ja suure kuumuse (päikesekiirgus, kuumad pinnad, tulekolded jmt) eest.** Toode võib viga saada.
- ▶ **Ärge torgake jahvatusmehhanismi esemeid ja jahvatage üksnes kasutusjuhendis loetletud toiduaineid.** Vastasel korral võib toode kahjustada saada.

Ohutusnõuded pipraveskiga kruvikeerajate kasutamisel

- ▶ **Asetage kruvikeeraja koos pipraveskiga ühetasasele ja stabiilsele alusele.** Mahakukkumise korral võib toode kahjustada saada.

Sümbolid

Sümbol	Tähendus
	Võib kokku puutuda toiduainetega Toode ja selle osad ei muuda toiduainete lõhna ega maitset.

Seadme ja selle funktsioonide kirjeldus

Nõuetekohane kasutus

Pipraveski on olenevalt korgist ette nähtud soola ja pipra ning teiste kuivmaitseainete jahvatamiseks käsitsi või kombinatsioonis akukruvikeerajaga IXO. Pipraveski on ette nähtud kasutamiseks üksnes koduses majapidamises.

Pipraveskit tohib kasutada üksnes kombinatsioonis järgmiste elektriliste tööriistadega:

- Bosch IXO (3 603 J81 0.., 3 603 J59 1.., 3 603 J59 3.., 3 603 JA8 0..)

Seadme osad

Seadme osade numeratsiooni aluseks on jooniste lehekülgedel toodud numbrid.

- 1 Kuuskantadapteriga kork
maitseainete jahvatamiseks kruvikeerajaga IXO
- 2 Kork
maitseainete jahvatamiseks käsitsi
- 3 Rõngas
- 4 Maitseainete hoidik
- 5 Korpuse kate
- 6 Jahvatusmehhanismi ajami varras
- 7 Jahvatusmehhanism

160 | Eesti**8** Jahvatusmehhanismi reguleerimiskruvi**9** Kuuskantadapter**10** Reverslüüti

Tarnekomplekt ei sisalda kõiki kasutusjuhendis olevatel joonistel kujutatud või kasutusjuhendis nimetatud lisatarvikuid. Lisatarvikute täieliku loetelu leiate meie lisatarvikute kataloogist.

Tehnilised andmed**Pipraveski****Spice**

Tootenumber

1 600 A00 128

Vastavus normidele 

Kinnitame ainuvastutajana, et punktis „Tehnilised andmed“ kirjeldatud toode vastab direktiivi 2006/42/EÜ ja selle muudetud redaktsioonide asjakohastele sätetele.

Tehniline toimik (2006/42/EÜ) saadaval:

Robert Bosch GmbH, PT/ETM9

70764 Leinfelden-Echterdingen, GERMANY

Henk Becker

Helmut Heinzelmann

Executive Vice President

Head of Product Certification

Engineering

PT/ETM9

PPA.

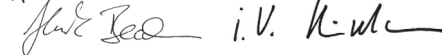

Robert Bosch GmbH, Power Tools Division
70764 Leinfelden-Echterdingen, GERMANY
Leinfelden, 12.12.2014

Montaaž**Korgi vahetamine (vt jooniseid A1 – A2)**

- Keerake rõngas **3** lõpuni vastupäeva ja tõmmake kork (**1** või **2**) suuna üles maha.
- Pange soovitud kork (**1** või **2**) pipraveskile **4** peale nii, et korgi kuuskantava on kohakuti jahvatusmehhanismi ajami vardaga **6** ja rõnga **3** keeled haakuvad pipraveski vastavatesse avadesse.
- Keerake rõngas **3** lõpuni päripäeva ja kontrollige, kas kork on tugevasti peal.

Maitseainete hoidiku täitmine (vt joonist B)

- Keerake rõngas **3** lõpuni vastupäeva ja tõmmake kork (**1** või **2**) suuna üles maha.
- Pange maitseainete hoidikusse **4** soovitud maitseained. Ärge täitke maitseainete hoidikut ääreni.
- Pange uuesti peale soovitud kork (**1** või **2**).

Kasutamine

Jahvatusastme reguleerimine (vt joonist C)

- Peenem **jahvatus**:
Jahvatusastme reguleerimiseks keerake reguleerimiskruvi **8 päripäeva**.
- Jämedam **jahvatus**:
Jahvatusastme reguleerimiseks keerake reguleerimiskruvi **8 vastu-päeva**.

Märkus: Et vältida jahvatusmehhanismi kahjustamist, ärge keerake jahvatusmehhanismi reguleerimiskruvi **8** liiga kõvasti kinni. Reguleerimiskruvi väljakukkumise vältimiseks ärge keerake reguleerimiskruvi **8** liiga lahti.

Pipraveski paigaldamine (vt joonist D)

- Viige kuuskantadapter **9** korgil **1** otse kruvikeeraja padrunisse.

Maitseainete jahvatamine

Energia säästmiseks lülitage elektriline tööriist sisse vaid siis, kui seda kasutate.

Pöörlemissuuna ümberlülitamine

IXO (3 603 JA8 0..) (vt joonis E1)

- Kruvikeeraja reguleerimiseks paremale käigule lükake reverslüli **10** lõpuni ette.

IXO (3 603 J81 0.., 3 603 J59 1.., 3 603 J59 3..) (vt joonis E2)

- Kruvikeeraja seadmiseks päripäeva pöörlemisele suruge reverslüli paremalt lõpuni sisse.

162 | Eesti**Maitseainete jahvatamine kruvikeerajaga IXO**

Maitseainete jahvatamiseks kruvikeerajaga IXO peab olema peale pandud kork **1** (vt „Korgi vahetamine“, lk 160).

- Võtke korpuse kate **5** maha.
- Hoidke pipraveskit ja kruvikeerajat vastavalt ühe käega kinni.
- Maitseainete jahvatamiseks vajutage kruvikeeraja lüliti (sisse/välja) alla ja hoidke seda all.
- Pärast jahvatamist võtke pipraveski uuesti kruvikeeraja küljest maha.
- Sulgege korpuse kattega **5** maitseainete hoidik **4**.
Korpuse kate kaitseb jahvatusmehhanismi vigastuste ja välise mustuse eest.

Maitseainete jahvatamine käsitsi (vt joonist F)

Maitseainete jahvatamiseks käsitsi peab olema peale pandud kork **2** (vt „Korgi vahetamine“, lk 160).

- Võtke korpuse kate **5** maha.
- Keerake korki **2** (mitte rõngast **3!**) päripäeva.
- Sulgege korpuse kattega **5** maitseainete hoidik **4**.
Korpuse kate kaitseb jahvatusmehhanismi vigastuste ja välise mustuse eest.

Hooldus ja teenindus**Puhastus**

- Visake maitseainete jäägid prügi hulka.
- Pühkige välispind puhtaks niiske pehme lapiga. Ärge kasutage küüri- või puhastusvahendeid ega lahusteid.
- ▶ **Ärge kastke pipraveskit vette ja ärge peske seda nõudepesumasinas.** Toode võib viga saada.
- Enne kokkupanekut laske kõikidel detailidel korralikult kuivada.

Klienditeenindus ja müüjijärgne nõustamine

Klienditeeninduses vastatakse toote paranduse ja hoolduse ning varuosade kohta esitatud küsimustele. Joonised ja teabe varuosade kohta leiata veebisaidilt:

www.bosch-pt.com

Boschi nõustajad osutavad Teile toodete ja tarvikute küsimustes meeleldi abi.

Eesti Vabariik

Mercantile Group AS
Boschi elektriliste käsitööriistade remont ja hooldus
Pärnu mnt. 549
76401 Saue vald, Laagri
Tel.: 6549 568
Faks: 679 1129

Kasutuskõlbatuks muutunud seadmete käitlus

Pipraveski, lisatarvikud ja pakend tuleb suunata keskkonnasäästlikku taaskasutussüsteemi.

Tootja jätab endale õiguse muudatuste tegemiseks.

Latviešu

Drošības noteikumi

Vispārējie drošības noteikumi



Izlasiet visus kopā ar garšvielu dzirnaviņām un lietojamo elektroinstrumentu piegādātos drošības noteikumus un norādījumus. Drošības noteikumu un norādījumu neievērošana var izraisīt aizdegšanos un kļūt par cēloni elektriskajam triecienam un/vai smagam savainojumam.

Uzglabājiet drošības noteikumus un norādījumus turpmākai izmantošanai.

Drošības noteikumi garšvielu dzirnaviņām

- ▶ Ievērojiet piesardzību, rīkojoties ar garšvielu dzirnaviņām. Sītieni, triecieni un kritieni pat no neliela augstuma var sabojāt šo izstrādājumu.
- ▶ Neturiet garšvielu dzirnaviņas mitrumā (mitrās rokās, lietū utt.) un pārlietu lielā karstumā (saules staros, uz karstām virsmām, uz siltumavotiem u. c.). Tas var sabojāt izstrādājumu.

164 | Latviešu

- **Neievietojiet maļšanas mehānismā svešķermeņus un nelietojiet izstrādājumu citiem mērķiem, kā tikai to pārtikas produktu maļšanai, kuriem tas ir paredzēts.** Tas var sabojāt izstrādājumu.

Drošības noteikumi skrūvgriezim ar garšvielu dzirnaviņām

- **Vienmēr noguldiet ar garšvielu dzirnaviņām aprīkoto skrūvgriezi uz līdzena, stabila pamata.** Izstrādājumam nokrītot, tas var radīt savainojumus.

Simboli

Simbols

Nozīme



Ietekme uz pārtikas produktiem

Izstrādājuma sastāvdaļas neiespaido ar tā palīdzību apstrādājamo pārtikas produktu smaržu un garšu.

Izstrādājuma un tā darbības apraksts

Pielietojums

Atkarībā no pievienotā aizdares vāciņa, garšvielu dzirnaviņas var lietot sāls, piparu un citu sausu garšvielu maļšanai, tās darbinot ar roku vai pievienojot akumulatora skrūvgriezim IXO. Tās ir paredzētas vienīgi personīgai lietošanai māsaimniecībā.

Garšvielu dzirnaviņas drīkst lietot vienīgi kopā ar šādiem elektroinstrumentiem:

- Bosch IXO (3 603 J81 0.., 3 603 J59 1.., 3 603 J59 3.., 3 603 JA8 0..)

Attēlotās sastāvdaļas

Attēloto sastāvdaļu numerācija atbilst grafiskajās lappusēs sniegtajiem attēliem.

- 1 Aizdares vāciņš ar sešstūra formas adapteru garšvielu maļšanai ar skrūvgrieža IXO palīdzību
- 2 Aizdares vāciņš garšvielu maļšanai ar roku
- 3 Savienojošais gredzens

- 4 Garšvielu tvertne
- 5 Aizsargvāciņš
- 6 Mašīnas mehānisma piedziņas stienis
- 7 Mašīnas mehānisms
- 8 Skrūve mašīnas mehānisma regulēšanai
- 9 Sešstūra formas adapters
- 10 Griešanās virziena pārslēdzējs

Šeit attēlotie vai aprakstītie piederumi neietilpst standarta piegādes komplektā. Pilns pārskats par izstrādājuma piederumiem ir sniegts mūsu piederumu katalogā.

Tehniskie parametri

Garšvielu dzirnaviņas

Spice

Izstrādājuma numurs

1 600 A00 128

Atbilstības deklarācija

Mēs ar pilnu atbildību paziņojam, ka sadaļā „Tehniskie parametri” aprakstītais izstrādājums atbilst visiem direktīvā 2006/42/EK un tās labojumos ietvertajiem saistošajiem noteikumiem.

Tehniskā lieta (2006/42/EK) no:

Robert Bosch GmbH, PT/ETM9

70764 Leinfelden-Echterdingen, GERMANY

Henk Becker

Helmut Heinzelmann

Executive Vice President

Head of Product Certification

Engineering

PT/ETM9

PPA.

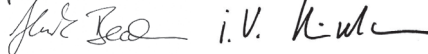

Robert Bosch GmbH, Power Tools Division
70764 Leinfelden-Echterdingen, GERMANY
Leinfelden, 12.12.2014

Montāža

Aizdares vāciņa nomaiņa (attēli A1 – A2)

- Līdz galam pagrieziet savienojošo gredzenu **3** pretēji pulksteņa rādītāju kustības virzienam un noņemiet aizdares vāciņu (**1** vai **2**), paceļot to augšup.
- Novietojiet vēlamo aizdares vāciņu (**1** vai **2**) uz garšvielu tvertnes **4** tā, lai aizdares vāciņa sešstūra formas savienotājs savienotos ar malšanas mehānisma piedziņas stieni **6** un savienojošā gredzena **3** izciļņi ievietotos padziļinājumos uz garšvielu tvertnes malām.
- Līdz galam pagrieziet savienojošo gredzenu **3** pulksteņa rādītāju kustības virzienā un pārbaudiet, vai aizdares vāciņš droši noturas uz garšvielu tvertnes.

Garšvielu tvertnes piepildīšana (attēls B)

- Līdz galam pagrieziet savienojošo gredzenu **3** pretēji pulksteņa rādītāju kustības virzienam un noņemiet aizdares vāciņu (**1** vai **2**), paceļot to augšup.
- Iepildiet garšvielu tvertnē **4** vēlamo garšvielu. Nepiepildiet garšvielu tvertni līdz pat malām.
- Nostipriniet vēlamo aizdares vāciņu (**1** vai **2**) tam paredzētajā vietā.

Lietošana

Maluma pakāpes regulēšana (attēls C)

- Lai ieregulētu **smalkāku** malumu: griežiet regulējošo skrūvi **8** pulksteņa rādītāju kustības virzienā.
- Lai ieregulētu **rupjāku** malumu: griežiet regulējošo skrūvi **8** pretēji pulksteņa rādītāju kustības virzienam.

Piezīme. Lai nesabojātu malšanas mehānismu, nelietojiet pārāk lielu spēku, griežot regulējošo skrūvi **8**.

Neizskrūvējiet regulējošo skrūvi **8** tik daudz, ka tā izkrit.

Garšvielu dzirnaviņu pievienošana skrūvgriežim (attēls D)

- Ievietojiet sešstūra formas adapteru **9**, kas izvietots aizdares vāciņā **1**, tieši skrūvgrieža darbinstrumenta turētājā.

Garšvielu malšana

Lai taupītu enerģiju, ieslēdziet elektroinstrumentu tikai tad, kad tas tiek lietots.

Griešanās virziena izvēle

IXO (3 603 JA8 0..) (attēls E1)

- Lai pārslēgtu skrūvgriezi darbam ar griešanās virzienu pa labi, pārvietojiet griešanās virziena pārslēdzēju **10** līdz galam uz priekšu.

IXO (3 603 J81 0.., 3 603 J59 1.., 3 603 J59 3..) (attēls E2)

- Lai izvēlētos skrūvgrieža griešanās virzienu pa labi, pārvietojiet griešanās virziena pārslēdzēju līdz galam pa labi.

Garšvielu malšana, izmantojot skrūvgriezi IXO

Lai maltu garšvielas, izmantojot skrūvgriezi IXO, uz garšvielu dzirnaviņām jānostiprina aizdares vāciņš **1** (skatīt sadaļu „Aizdares vāciņa nomaīņa” lappusē 166).

- Noņemiet aizsargvāciņu **5**.
 - Stingri turiet garšvielu dzirnaviņas ar vienu roku un skrūvgriezi ar otru roku.
 - Garšvielu malšanas laikā nospiediet skrūvgrieža ieslēdzēju un turiet to nospiestu.
 - Pēc malšanas noņemiet garšvielu dzirnaviņas no skrūvgrieža.
 - No jauna iebīdīet aizsargvāciņu **5** garšvielu tvirtnē **4**.
- Aizsargvāciņa uzdevums ir pasargāt malšanas mehānismu no bojājumiem un piesārņojumiem, kas tajā varētu iekļūt no ārpusē.

Garšvielu malšana ar roku (attēls F)

Lai maltu garšvielas ar roku, uz garšvielu dzirnaviņām jānostiprina aizdares vāciņš **2** (skatīt sadaļu „Aizdares vāciņa nomaīņa” lappusē 166).

- Noņemiet aizsargvāciņu **5**.
 - Pagrieziet aizdares vāciņu **2** (bet ne savienojošo gredzenu **3!**) pulksteņa rādītāju kustības virzienā.
 - No jauna iebīdīet aizsargvāciņu **5** garšvielu tvirtnē **4**.
- Aizsargvāciņa uzdevums ir pasargāt malšanas mehānismu no bojājumiem un piesārņojumiem, kas tajā varētu iekļūt no ārpusē.

Apkalpošana un apkope

Tīrīšana

- Izberiet garšvielu atliekas atkritumu tvertnē.
- Izstrādājuma tīrīšanai izmantojiet vienīgi mitru, mikstu audumu. Nelietojiet tīrīšanai abrazīvus līdzekļus vai šķīdinātājus.
- **Neiegremdējiet garšvielu dzirnaviņas ūdeni un nemazgājiet tās trauku mazgājamajā mašīnā.** Tas var sabojāt izstrādājumu.
- Pirms izstrādājuma salikšanas rūpīgi nosusiniet visas tā daļas.

Klientu konsultāciju dienests un konsultācijas par lietošanu

Klientu konsultāciju dienesta darbinieki atbildēs uz Jūsu jautājumiem par izstrādājuma remontu un apkalpošanu, kā arī par rezerves daļu iegādi. Izklājuma zīmējumus un informāciju par rezerves daļām var atrast arī interneta vietnē:

www.bosch-pt.com

Bosch klientu konsultāciju grupa centīsies Jums palīdzēt vislabākajā veidā, sniedzot atbildes uz jautājumiem par mūsu izstrādājumiem un to pieredzēm.

Latvijas Republika

Robert Bosch SIA
Bosch elektroinstrumentu servisa centrs
Dzelzavas ielā 120 S
LV-1021 Rīga
Tālr.: 67146262
Telefakss: 67146263
E-pasts: service-pt@lv.bosch.com

Atbrīvošanās no nolietotajiem izstrādājumiem

Nolietotās garšvielu dzirnaviņas, to piederumi un iesaiņojuma materiāli jāpakļauj otrreizējai pārstrādei apkārtējai videi nekaitīgā veidā.

Tiesības uz izmaiņām tiek saglabātas.

Lietuviškai

Saugos nuorodos

Bendrosios saugos nuorodos



Perskaitykite visas prie prieskonių malūnėlio ir naudojamo elektrinio įrankio pridėtas įspėjamąsias nuorodas ir reikalavimus. Nesilaikant saugos nuorodų ir reikalavimų gali trenkti elektros smūgis, kilti gaisras, galima susižaloti ir sužaloti kitus asmenis.

Išsaugokite visas saugos nuorodas ir instrukcijas, kad ir ateityje galėtumėte jomis pasinaudoti.

Prieskonių malūnėlio naudojimo saugos nuorodos

- ▶ **Prieskonių malūnėlį naudokite atsargiai.** Dėl smūgių, sutrenkimų ar nukritęs net iš nedidelio aukščio gaminys gali būti pažeistas.
- ▶ **Prieskonių malūnėlį saugokite nuo drėgmės (neimkite šlapiomis rankomis, saugokite nuo lietaus ir kt.) ir ekstremalaus karščio (saulės spindulių, karštų paviršių, šilumos šaltinių ir kt.).** Gaminys gali būti pažeistas.
- ▶ **Į malimo mechanizmą neįstatykite jokių daiktų ir malkite tik naudojimo pagal paskirtį skyrelyje nurodytus maisto produktus.** Gaminys gali būti pažeistas.

Suktuvo su prieskonių malūnėliu naudojimo saugos nuorodos

- ▶ **Suktuvą su prieskonių malūnėliu visada padėkite ant lygaus ir stabilaus pagrindo.** Nukrentant iškyla sužalojimo pavojus.

170 | Lietuviškai

Simboliai

Simbolis	Reikšmė
	<p>Tinka naudoti su maisto produktais Gaminio konstrukcinės dalys nekeičia nei maisto produkto kvapo, nei skonio.</p>

Gaminio ir techninių duomenų aprašas

Prietaiso paskirtis

Prieskonių malūnėlis yra skirtas druskai, pipirams ir kitokiems sausiems prieskoniams, priklausomai nuo gaubtelio – rankiniu būdu arba su akumuliatoriniu suktuvu IXO – malti. Jis yra skirtas tik privačiam naudojimui butyje.

Prieskonių malūnėlį leidžiama naudoti tik su šiais elektriniais įrankiais:

- Bosch IXO (3 603 J81 0.., 3 603 J59 1.., 3 603 J59 3.., 3 603 JA8 0..)

Pavaizduoti prietaiso elementai

Pavaizduotų sudedamųjų dalių numeriai atitinka schemose nurodytus numerius.

- 1 Gaubtelis su šešiabriauniu adapteriu prieskoniams su IXO malti
- 2 Gaubtelis prieskoniams malti rankomis
- 3 Užsukamasis žiedas
- 4 Prieskonių talpa
- 5 Korpuso dangtelis
- 6 Malimo mechanizmo varantysis strypelis
- 7 Malimo mechanizmas
- 8 Malimo mechanizmo reguliavimo varžtas
- 9 Šešiabriaunis adapteris
- 10 Sukimosi krypties perjungiklis

Pavaizduoti ar aprašyti priedai į tiekiamą standartinį komplektą neįeina. Visą papildomą įrangą rasite mūsų papildomos įrangos programoje.

Lietuviškai | 171

Techniniai duomenys**Prieskonių malūnėlis****Spice**

Gaminio numeris

1 600 A00 128

Atitikties deklaracija 

Atsakingai pareiškiame, kad skyriuje „Techniniai duomenys“ aprašytas gaminys atitinka visus privalomus 2006/42/EB direktyvos ir jos pakeitimų reikalavimus.

Techninė byla (2006/42/EB) laikoma:

Robert Bosch GmbH, PT/ETM9

70764 Leinfelden-Echterdingen, GERMANY

Henk Becker

Helmut Heinzelmann

Executive Vice President

Head of Product Certification

Engineering

PT/ETM9

PPA.

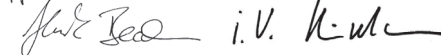

Robert Bosch GmbH, Power Tools Division
70764 Leinfelden-Echterdingen, GERMANY
Leinfelden, 12.12.2014

Montavimas

Gaubtelio keitimas (žr. pav. A1 – A2)

- Užsukamąjį žiedą **3** sukite prieš laikrodžio rodyklę iki atramos ir nuimkite gaubtelį (**1** arba **2**), traukdami jį aukštyn.
- Pageidaujamą gaubtelį (**1** arba **2**) ant prieskonių talpos **4** uždėkite taip, kad gaubtelio šešiabriaunė išėma sutaptų su malimo mechanizmo varančiuoju strypeliu **6**, o užsukamojo žiedo **3** iškylos įsistatytų į prieskonių talpos išėmas.
- Užsukamąjį žiedą **3** iki atramos sukite pagal laikrodžio rodyklę ir patrinkite, ar gaubtelis tvirtai uždėtas.

Prieskonių talpos pripildymas (žr. pav. B)

- Užsukamąjį žiedą **3** sukite prieš laikrodžio rodyklę iki atramos ir nuimkite gaubtelį (**1** arba **2**), traukdami jį aukštyn.
- Prieskonių talpą **4** pripildykite pageidaujamų prieskonių. Prieskonių talpos nepripildykite iki viršutinės briaunos.
- Vėl uždėkite pageidaujamą gaubtelį (**1** arba **2**).

Naudojimas

Malimo laipsnio nustatymas (žr. pav. C)

- **Smulkaus** malimo laipsnis:
Norėdami nustatyti tokį malimo laipsnį, reguliavimo varžtą **8** sukite **pagal laikrodžio rodyklę**.
- **Stambaus** malimo laipsnis:
Norėdami nustatyti tokį malimo laipsnį, reguliavimo varžtą **8** sukite **prieš laikrodžio rodyklę**.

Nuoroda: malimo mechanizmo reguliavimo varžto **8** per tvirtai neužsukite, kad nepažeistumėte malimo mechanizmo.
Reguliavimo varžto **8** per daug neatsukite, kad jis nenukristų.

Prieskonių malūnėlio įstatymas (žr. pav. D)

- Gaubtelio **1** šešiabriaunį adapterį **9** įstatykite tiesiai į suktuvo įrankių įtvarą.

Prieskonių malimas

Kad tausotumėte energiją, elektrinį įrankį įjunkite tik tada, kai naudosite.

Sukimosi krypties keitimas

IXO (3 603 JA8 0..) (žr. E1 pav.)

- Norėdami nustatyti suktuvo dešininį sukimąsi, iki atramos dešinės stumkite sukimosi krypties perjungiklį **10**.

IXO (3 603 J81 0.., 3 603 J59 1.., 3 603 J59 3..) (žr. E2 pav.)

- Norėdami nustatyti suktuvo dešininį sukimąsi, iki atramos dešinės spauskite sukimosi krypties perjungiklį.

Prieskonių malimas su IXO

Norint malti prieskonius su IXO, turi būti uždėtas gaubtelis **1** (žr. „Gaubtelio keitimas“, 172 psl.).

- Nuimkite korpuso dangtelį **5**.
- Viena ranka tvirtai laikykite prieskonių malūnėlį, kita – suktuvą.
- Norėdami malti prieskonius, paspauskite suktuvo įjungimo-išjungimo jungiklį ir laikykite jį paspaustą.
- Baigę malti, prieskonių malūnėlį vėl nuimkite nuo suktuvo.
- Korpuso dangtelį **5** vėl įstatykite į prieskonių talpą **4**. Korpuso dangtelis saugo malimo mechanizmą nuo pažeidimų ir nešvarumų.

Prieskonių malimas rankomis (žr. pav. F)

Norint malti prieskonius rankomis, turi būti uždėtas gaubtelis **2** (žr. „Gaubtelio keitimas“, 172 psl.).

- Nuimkite korpuso dangtelį **5**.
- Sukite gaubtelį **2** (bet ne užsukamąjį žiedą **3**!) pagal laikrodžio rodyklę.
- Korpuso dangtelį **5** vėl įstatykite į prieskonių talpą **4**. Korpuso dangtelis saugo malimo mechanizmą nuo pažeidimų ir nešvarumų.

Priežiūra ir servisas

Valymas

- Prieskonių likučius išmeskite į šiukšliadėžę.
- Nešvarumus nuvalykite drėgna, minkšta šluoste. Nenaudokite šveičiamųjų valymo priemonių ir tirpiklių.
- ▶ **Prieskonių malūnelio nepanardinkite į vandenį ir neplaukite jo indaplovėje.** Gaminys gali būti pažeistas.
- Prieš surinkdami palaukite, kol visos dalys gerai išdžius.

Klientų aptarnavimo skyrius ir naudotojų konsultavimo tarnyba

Klientų aptarnavimo skyriuje gausite atsakymus į klausimus, susijusius su jūsų gaminio remontu, technine priežiūra bei atsarginėmis dalimis. Detaliaus brėžinius ir informaciją apie atsargines dalis rasite čia:

www.bosch-pt.com

Bosch naudotojų konsultavimo tarnybos specialistai mielai atsakys į klausimus apie mūsų gaminius ir papildomą įrangą.

Lietuva

Bosch įrankių servisas

Informacijos tarnyba: (037) 713350

Įrankių remontas: (037) 713352

Faksas: (037) 713354

El. paštas: service-pt@lv.bosch.com

Šalinimas

Prieskonių malūnelis, papildoma įranga ir pakuotės turi būti ekologiškai utilizuojami.

Galimi pakeitimai.

التخلص من العدة الكهربائية

ينبغي التخلص من مطحنة التوابل والملحقات وعناصر التغليف بطريقة
محافظة على البيئة بتسليمها إلى أحد مراكز إعادة التدوير.
نمتفظ بمق إدخال التعديلات.

- قم بتركيب غطاء العلبه 5 في وعاء التوابل 4. يعمل غطاء العلبه على حماية وحدة الطحن من الأضرار والانساقات.

طحن التوابل يدويا (تراجع الصورة F)

- لطحن التوابل يدويا يجب أن يكون غطاء الحماية 2 مركبا (انظر "تغيير غطاء الحماية"، صفحة 178).
- اخلع غطاء العلبه 5.
- أدر غطاء الحماية 2 (وليس حلقة القفل 13) في اتجاه عقارب الساعة.
- قم بتركيب غطاء العلبه 5 في وعاء التوابل 4. يعمل غطاء العلبه على حماية وحدة الطحن من الأضرار والانساقات.

الصيانة والخدمة

التنظيف

- تخلص من بقايا التوابل مع المهملات.
- قم بمسح الانساقات الخارجية باستخدام قطعة قماش مبللة وناعمة. لا تستخدم مواد مذيبة أو منظفات خادشة.
- ◀ لا تغمر مطحنة التوابل في الماء ولا تقم بتنظيفها في غسالة الأطباق. فقد يتعرض المنتج للضرر.
- اترك جميع الأجزاء تجف جيدا قبل تجميعها.

خدمة الزبائن ومشورة الاستخدام

يجيب مركز خدمة الزبائن على أسئلتكم بصدد تصليح وصيانة المنتج وأيضا بما يخص قطع الغيار. يعثر على الرسوم الممددة وعلى المعلومات عن قطع الغيار بموقع:

www.bosch-pt.com

سيكون من دواعي سرور فرقة مشورة الاستخدام بشركة بوش أن تساعدكم بخصوص الأسئلة عن منتجاتنا وتوابعها. يرجى التوجه إلى التاجر المختص بما يتعلق بأمور الضمان والتصليح وتأمين قطع الغيار.

التشغيل

ضبط درجة الطحن (تراجع الصورة C)

- درجة الطحن الناعم:
لضبط درجة الطحن أدر لولب الضبط 8 في اتجاه عقارب الساعة.
 - درجة الطحن الخشن:
لضبط درجة الطحن أدر لولب الضبط 8 عكس اتجاه عقارب الساعة.
- ملاحظة:** لا تربط لولب الضبط 8 بوحدة الطحن بإدارته بشكل مفرط لتجنب حدوث أضرار بوحدة الطحن.
لا تقم بفك لولب الضبط 8 بشكل زائد حتى لا يسقط.

تركيب مطحنة التوابل (تراجع الصورة D)

- قم بتركيب المهائئ سداسي الرأس 9 الخاص بغطاء الحماية 1 في حاضن عدة يد الإدارة مباشرة.

طحن التوابل

شغل العدة الكهربائية فقط عندما تستخدمها، من أجل توفير الطاقة.

ضبط اتجاه الدوران

(IXO (3 603 JA8 0.. (راجع الصورة E1)

لضبط دوران المفك جهة اليمين حرك مفتاح تحويل اتجاه الدوران 10 إلى الأمام حتى النهاية.

(IXO (3 603 J81 0.., 3 603 J59 1.., 3 603 J59 3..)

(راجع الصورة E2)

- للضبط على اتجاه الدوران لليمين اضغط على زر تحويل اتجاه الدوران بالمفك من اليمين حتى المصدر.

طحن التوابل باستخدام يد الإدارة IXO

لطحن التوابل باستخدام يد الإدارة IXO يجب أن يكون غطاء الحماية 1 مركبا (انظر "تغيير غطاء الحماية"، صفحة 178).

- اخلع غطاء العلبة 5.
- أمسك مطحنة التوابل ويد الإدارة بيدك جيدا.
- لطحن التوابل اضغط على مفتاح التشغيل/الإيقاف الخاص بيد الإدارة واحتفظ به مضغوطة.
- بعد عملية الطحن اخلع مطحنة التوابل من يد الإدارة مرة أخرى.

تصريح التوافق CE

نقر على مسؤوليتنا الخاصة أن المنتج المشروع تحت "المواصفات الفنية" متوافق مع جميع المقررات ذات الصلة الخاصة بالمواصفة 2006/42/EC بما في ذلك التعديلات التي طرأت عليها.
الأوراق الفنية لدى (2006/42/EC):

Robert Bosch GmbH, PT/ETM9
70764 Leinfelden-Echterdingen, GERMANY

Henk Becker
Senior Vice President
Engineering

Helmut Heinzelmann
Head of Product Certification
PT/ETM9

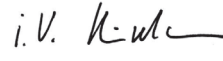
PPA.
 i.v. 

Robert Bosch GmbH, Power Tools Division
70764 Leinfelden-Echterdingen, GERMANY
Leinfelden, 12.12.2014

التركيب

تغيير غطاء الحماية (راجع الصور A1-A2)

- أدر حلقة القفل 3 حتى النهاية عكس اتجاه عقارب الساعة واخلع غطاء الحماية (1 أو 2) بجذبه إلى أعلى.
- قم بتركيب غطاء الحماية المرغوب (1 أو 2) على وعاء التوابل 4 بحيث يدخل الحاضن سداسي الحواف لغطاء الحماية في عمود الإدارة 6 الخاص بوحدة الطحن وتدخل ألسنة حلقة القفل 3 في تجاويف وعاء التوابل.
- أدر حلقة القفل 3 حتى النهاية في اتجاه عقارب الساعة وتأكد من ثبات غطاء الحماية.

ملء وعاء التوابل (تراجع الصورة B)

- أدر حلقة القفل 3 حتى النهاية عكس اتجاه عقارب الساعة واخلع غطاء الحماية (1 أو 2) بجذبه إلى أعلى.
- املاً وعاء التوابل 4 بالتوابل المرغوبة. لا تملأ وعاء التوابل حتى حافظه.
- أعد تركيب غطاء الحماية المرغوب (1 أو 2).

وصف المنتج والأداء

الاستعمال المخصص

مطحنة التوابل مخصصة حسب غطاء الحماية المركب لطحن الملح والفلفل والتوابل الجافة الأخرى يدويا أو بالارتباط مع يد الإدارة العاملة بالبطارية IXO. وهي مصممة للاستخدام المنزلي الخاص. لا يجوز استخدام مطحنة التوابل إلا بالارتباط مع المعدات الكهربائية التالية:

- Bosch IXO (3 603 J81 0..., 3 603 J59 1..., 3 603 J59 3..., 3 603 JA8 0..)

الأجزاء المصورة

يستند ترقيم الأجزاء المصورة إلى الرسوم الموجودة على صفحة الرسوم التخطيطية.

- 1 غطاء حماية مزود بمهائئ سداسي الرأس لطحن التوابل باستخدام يد الإدارة IXO
 - 2 غطاء حماية للطحن اليدوي للتوابل
 - 3 حلقة القفل
 - 4 وعاء التوابل
 - 5 غطاء العلبة
 - 6 عمود إدارة وحدة الطحن
 - 7 وحدة الطحن
 - 8 لولب ضبط وحدة الطحن
 - 9 مهائئ سداسي الرأس
 - 10 مفتاح تحويل اتجاه الدوران
- لا يتضمن إطار التوريد الاعتيادي التوابل المصورة أو الموصوفة. يعثر على التوابل الكاملة في برنامجنا للتوابل.

البيانات الفنية

Spice	مطحنة التوابل
1 600 A00 128	رقم الصنف

عربي

تعليمات الأمان

ملاحظات الأمان العامة

اقرأ جميع إرشادات الأمان والتعليمات المرفقة بمطحنة التوابل والعدة الكهربائية المستخدمة.
إن ارتكاب الأخطاء عند تطبيق إرشادات الأمان والتعليمات قد يؤدي إلى الصدمات الكهربائية، إلى نشوب الحرائق و/أو الإصابة بجروح خطيرة.



احتفظ بجميع الملاحظات التحذيرية والتعليمات للمستقبل.

إرشادات الأمان الخاصة بمطحنة التوابل

◀ تعامل مع مطحنة التوابل بالحرص الواجب. فقد يتعرض المنتج لأضرار في حالة تعرضه للصدمات أو ارتطامه أو سقوطه ولو من ارتفاع قليل.

◀ أبعد مطحنة التوابل عن الرطوبة (الأيدي المبتلة، المطر وخلافه) والحرارة الشديدة (أشعة الشمس والأسطح الساخنة ومصادر الحرارة وما شابه). فقد يتعرض المنتج للضرر.

◀ لا تدخل أية أشياء في وحدة الطحن واقتصر على طحن المواد الغذائية المذكورة في موضوع الاستخدام المطابق للتعليمات. فقد يتعرض المنتج للضرر.

تعليمات الأمان الخاصة بيد الإدارة مع مطحنة التوابل

◀ ضع يد الإدارة مع مطحنة التوابل على أرضية ثابتة ومستوية. ففي حالة السقوط يكون هناك خطر إصابة.

الرموز

المعنى

الرمز

صالح للاستخدام مع المواد الغذائية
أجزاء المنتج ليس لها تأثير على رائحة أو مذاق
المواد الغذائية.

