

BETRIEBSANLEITUNG HÄCKSLER

Easy Crush MH 2810

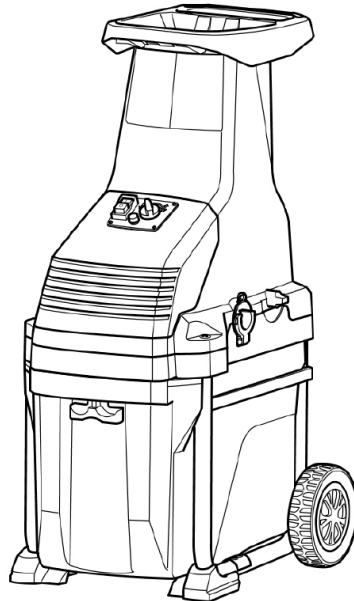

Easy Crush LH 2810



- DE
- GB
- NL
- FR
- ES
- IT
- SI
- HR
- PL
- CZ
- SK
- HU
- DK
- SE
- NO
- FI
- LT
- LV
- RU
- UA



Inhaltsverzeichnis

Deutsch	8
English	19
Nederlands	29
Français	40
Español	51
Italiano	62
Slovenščina	73
Hrvatski	83
Polski	93
Česky	104
Slovenská	114
Magyarul	124
Dansk	135
Svensk	145
Norsk	155
Suomi	165
Lietuvių	175
Latviešu	185
Русский	196
Україна	208

© 2020

AL-KO KOBER GROUP Kötz, Germany

This documentation or excerpts thereof may not be reproduced or disclosed to third parties without the express permission of the AL-KO KOBER GROUP.

01

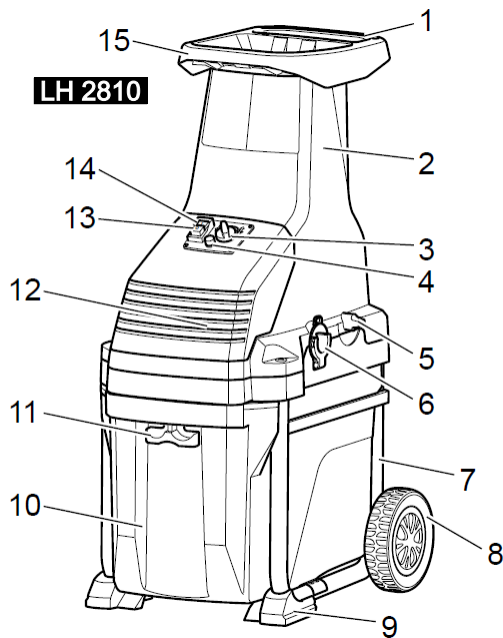
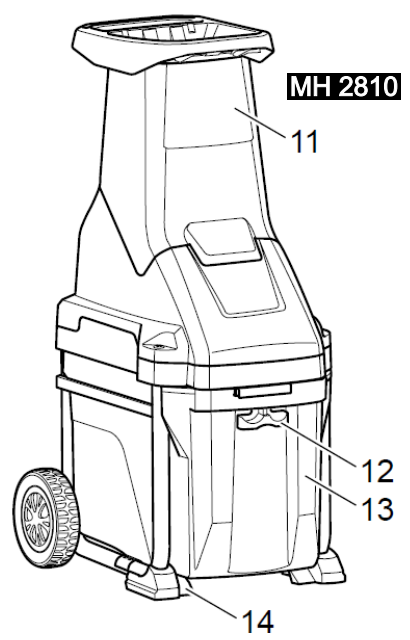
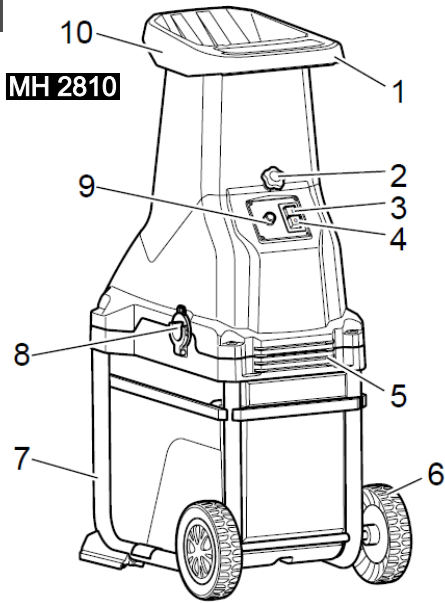

02

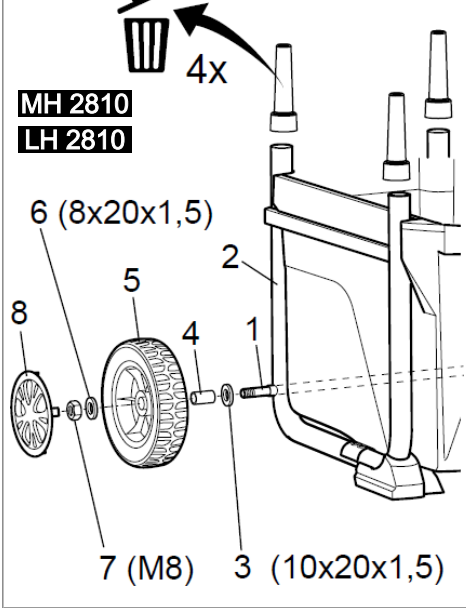

03

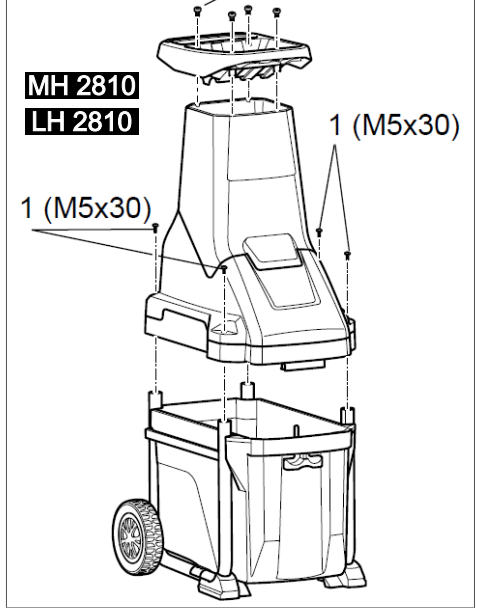

04

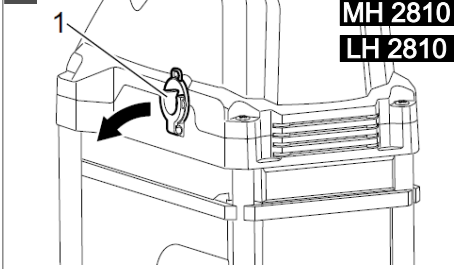

05

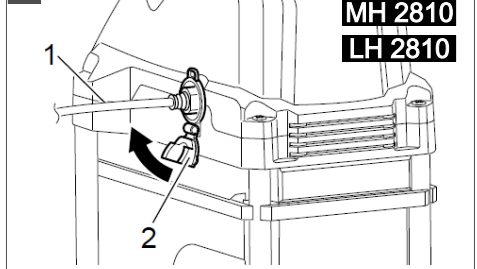

06

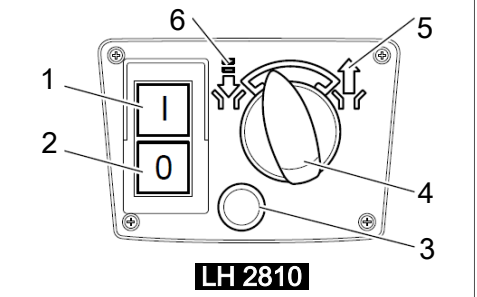
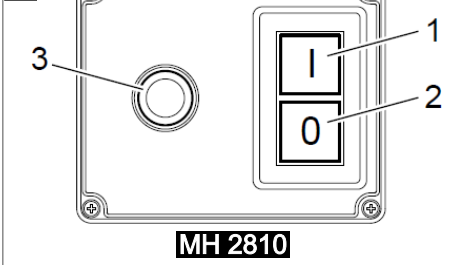

07

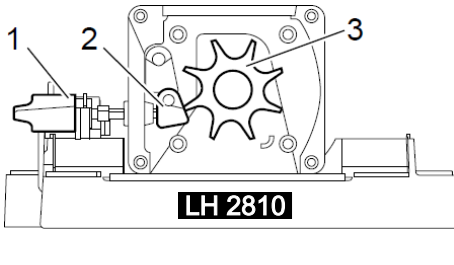

08

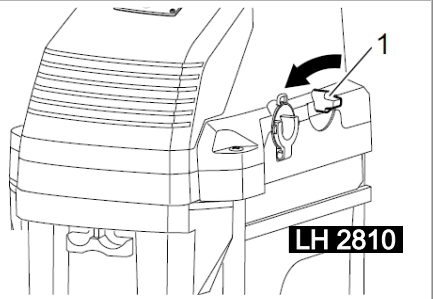

09

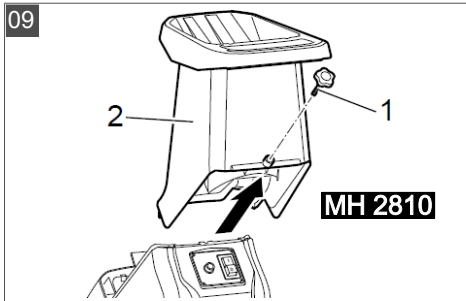

10

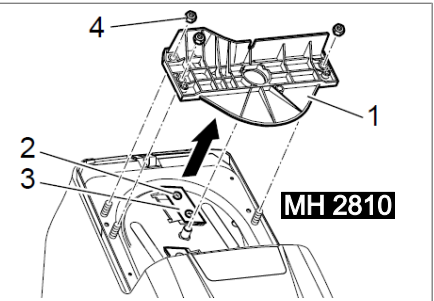



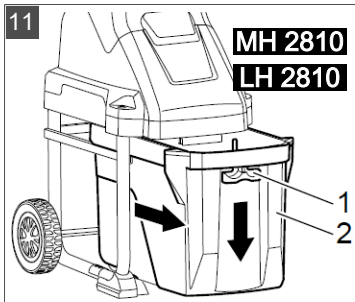



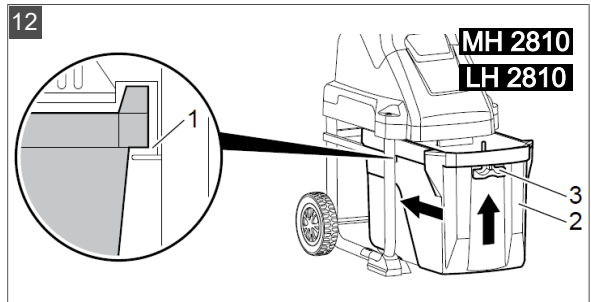



11



12



















 MH 2810 Art.-Nr. 113872	LH 2810 Art.-Nr. 113873
 230 V~/ 50 Hz	230 V~/ 50 Hz
 2850 min ⁻¹	46 min ⁻¹
 2800W (S6-40%) 2400W (S1)	2800 W (S6-40%) 2400W (S1)
 40 mm	42 mm
 125 kg/h	80 kg/h
 25 kg	29 kg
 48 l	48 l
 l	l
 104 dB(A) K = 2,5 dB(A)	90 dB(A) K = 2,5 dB(A)
 93,9 dB(A) K = 2,5 dB(A)	77,8 dB(A) K = 2,5 dB(A)

ORIGINAL-BETRIEBSANLEITUNG

Inhaltsverzeichnis

1	Zu dieser Betriebsanleitung	8	10	Hilfe bei Störungen	16								
1.1	Symbole auf der Titelseite	8	11	Kundendienst/Service	17								
1.2	Zeichenerklärungen und Signalwörter	8	12	Garantie	18								
2	Produktbeschreibung	9	1 ZU DIESER BETRIEBSANLEITUNG										
2.1	Bestimmungsgemäße Verwendung ...	9	■ Bei der deutschen Version handelt es sich um die Original-Betriebsanleitung. Alle weiteren Sprachversionen sind Übersetzungen der Original-Betriebsanleitung.										
2.2	Möglicher vorhersehbarer Fehlgebrauch	9	■ Bewahren Sie diese Betriebsanleitung immer so auf, dass Sie darin nachlesen können, wenn Sie eine Information zum Gerät benötigen.										
2.3	Restrisiken	9	■ Geben Sie das Gerät nur mit dieser Betriebsanleitung an andere Personen weiter.										
2.4	Lieferumfang	9	■ Lesen und beachten Sie die Sicherheits- und Warnhinweise in dieser Betriebsanleitung.										
2.5	Symbole am Gerät	9	1.1 Symbole auf der Titelseite										
2.6	Sicherheits- und Schutzeinrichtungen	10	<table border="1"> <thead> <tr> <th>Symbol</th> <th>Bedeutung</th> </tr> </thead> <tbody> <tr> <td></td> <td>Lesen Sie unbedingt vor der Inbetriebnahme diese Betriebsanleitung sorgfältig durch. Dies ist die Voraussetzung für sicheres Arbeiten und störungsfreie Handhabung.</td> </tr> <tr> <td></td> <td>Betriebsanleitung</td> </tr> <tr> <td></td> <td>Netzkabel zum Vermeiden eines elektrischen Schlages nicht beschädigen oder durchtrennen!</td> </tr> </tbody> </table>			Symbol	Bedeutung		Lesen Sie unbedingt vor der Inbetriebnahme diese Betriebsanleitung sorgfältig durch. Dies ist die Voraussetzung für sicheres Arbeiten und störungsfreie Handhabung.		Betriebsanleitung		Netzkabel zum Vermeiden eines elektrischen Schlages nicht beschädigen oder durchtrennen!
Symbol	Bedeutung												
	Lesen Sie unbedingt vor der Inbetriebnahme diese Betriebsanleitung sorgfältig durch. Dies ist die Voraussetzung für sicheres Arbeiten und störungsfreie Handhabung.												
	Betriebsanleitung												
	Netzkabel zum Vermeiden eines elektrischen Schlages nicht beschädigen oder durchtrennen!												
2.7	Produktübersicht (01)	10	1.2 Zeichenerklärungen und Signalwörter										
3	Sicherheitshinweise	10	<table border="1"> <tbody> <tr> <td></td> <td>GEFAHR! Zeigt eine unmittelbar gefährliche Situation an, die – wenn sie nicht vermieden wird – den Tod oder eine schwere Verletzung zur Folge hat.</td> </tr> <tr> <td></td> <td>WARNUNG! Zeigt eine potenziell gefährliche Situation an, die – wenn sie nicht vermieden wird – den Tod oder eine schwere Verletzung zur Folge haben könnte.</td> </tr> </tbody> </table>				GEFAHR! Zeigt eine unmittelbar gefährliche Situation an, die – wenn sie nicht vermieden wird – den Tod oder eine schwere Verletzung zur Folge hat.		WARNUNG! Zeigt eine potenziell gefährliche Situation an, die – wenn sie nicht vermieden wird – den Tod oder eine schwere Verletzung zur Folge haben könnte.				
	GEFAHR! Zeigt eine unmittelbar gefährliche Situation an, die – wenn sie nicht vermieden wird – den Tod oder eine schwere Verletzung zur Folge hat.												
	WARNUNG! Zeigt eine potenziell gefährliche Situation an, die – wenn sie nicht vermieden wird – den Tod oder eine schwere Verletzung zur Folge haben könnte.												
4	Montage	13											
4.1	Transporträder montieren (02)	13											
4.2	Häcksleroberteil mit Schneid- und Motoreinheit montieren (03)	13											
4.3	Einfülltrichter montieren (03)	13											
5	Inbetriebnahme	13											
6	Bedienung	14											
6.1	Betriebsdauer	14											
6.2	Netzstecker anschließen (04/05)	14											
6.3	Motor einschalten (06)	14											
6.4	Motor ausschalten (06)	14											
6.5	Blockade der Messerscheibe/ Schneidwalze lösen	14											
6.6	Fangbox entleeren (11/12)	15											
6.7	Häcksler transportieren	15											
7	Wartung und Pflege	15											
7.1	Häckselmesser (MH 2810)	15											
7.2	Häckselmesser auswechseln/wenden (MH 2810) (11/12)	15											
7.3	Gegenplatte nachstellen (LH 2810) (07)	15											
7.4	Pflege	16											
8	Lagerung	16											
9	Entsorgung	16											

⚠ VORSICHT! Zeigt eine potenziell gefährliche Situation an, die – wenn sie nicht vermieden wird – eine geringfügige oder mäßige Verletzung zur Folge haben könnte.

⚠ ACHTUNG! Zeigt eine Situation an, die – wenn sie nicht vermieden wird – Sachschäden zur Folge haben könnte.

i HINWEIS Spezielle Hinweise zur besseren Verständlichkeit und Handhabung.

2 PRODUKTBESCHREIBUNG

Diese Dokumentation beschreibt den Häcksler Easy Crush in folgenden Ausführungen:

- Messerhäcksler Easy Crush MH 2810
- Walzenhäcksler Easy Crush LH 2810

2.1 Bestimmungsgemäße Verwendung

Dieses Gerät ist zum Häckseln von Geäst und Gesträuch mit einem maximalen Durchmesser von 40 mm (MH 2810) bzw. 42 mm (LH 2810) bestimmt.

Dieses Gerät ist ausschließlich für den Einsatz im privaten Bereich bestimmt. Jede andere Verwendung sowie unerlaubte Um- oder Anbauten werden als Zweckentfremdung angesehen und haben den Ausschluss der Gewährleistung sowie den Verlust der Konformität (CE-Zeichen) und die Ablehnung jeder Verantwortung gegenüber Schäden des Benutzers oder Dritter seitens des Herstellers zur Folge.

2.2 Möglicher vorhersehbarer Fehlgebrauch

- Das Gerät darf nicht für den gewerblichen Einsatz sowie in der Land- und Forstwirtschaft benutzt werden.
- Das Gerät darf nicht bei Regen benutzt werden.
- Die Sicherheitseinrichtungen des Geräts dürfen nicht demontiert oder überbrückt werden.

2.3 Restrisiken

Auch bei sachgemäßer Verwendung des Geräts bleibt immer ein gewisses Restrisiko, das nicht ausgeschlossen werden kann. Aus Art und Konstruktion des Geräts können die folgenden potenziellen Gefährdungen je nach Verwendung abgeleitet werden:

- Verletzungen durch wegschleuderndes Schnittgut
- Verletzungen durch Einatmen von Schnittgutpartikeln

- Verletzungen durch Hineingreifen in das Häckselwerk
- Verletzungen durch Umkippen des Geräts

2.4 Lieferumfang

Der Lieferumfang des Geräts besteht aus folgenden Komponenten:

- Fußgestell mit Fangbox
- Häcksleroberteil mit Häckselwerk und Motor
- Einfülltrichter
- Zwei Transporträder mit Radkappen
- Beutel mit Montageteilen und Betriebsanleitung

2.5 Symbole am Gerät

Symbol	Bedeutung
	Besondere Vorsicht bei der Handhabung!
	Vor der Inbetriebnahme die Betriebsanleitung lesen!
	Hände und Füße vom Häckslerwerk fernhalten!
	Dritte aus dem Gefahrenbereich fernhalten!
	Sicherheitsabstand einhalten!
	Gerät immer vor Wartungsarbeiten oder bei beschädigtem oder durchtrenntem Kabel vom Netz trennen.
	Augen- und Gehörschutz tragen.
	Handschuhe tragen.

2.6 Sicherheits- und Schutzeinrichtungen

⚠️ WARNUNG! Verletzungsgefahr. Defekte und außer Kraft gesetzte Sicherheits- und Schutzeinrichtungen können zu schweren Verletzungen führen.

- Lassen Sie defekte Sicherheits- und Schutz-einrichtungen reparieren.
- Setzen Sie Sicherheits- und Schutz-einrichtungen nie außer Kraft.

Schutzschalter für Motor

Der Motorschutzschalter schaltet bei Überlastung ab. Hierbei tritt der Schalter (06/3) aus dem Bedienfeld heraus. Nach einer Abkühlphase von ca. 5 Minuten kann der Schalter wieder eingedrückt und das Gerät wieder eingeschaltet werden. Bleibt der Schalter nicht selbstständig in gedrückter Position, die Abkühlzeit des Motors verlängern. Besteht das Problem weiterhin, Gerät in eine Fachwerkstatt bringen.

Wiederanlaufschutz

Das Gerät ist zu Ihrer Sicherheit mit einem 0-Spannungsschalter ausgerüstet, der bei einer Stromunterbrechung das Gerät automatisch ausschaltet. Wird das Gerät wieder mit Energie versorgt läuft es nicht automatisch wieder an. Zur Wiederanbetriebnahme Ein-Schalter (06/1) drücken.

Schutzschalter am Häcksleroberteil (MH 2810)

Das Oberteil des Häckslers ist mit einem Schutzschalter ausgestattet, der beim Herausdrehen der Verriegelungsschraube (01/2) ausschaltet. Der Motor wird dadurch gegen unbeabsichtigtes Anlaufen gesichert.

Das Gerät kann erst nach montieren des Häcksleroberteils (01/11) und festziehen der Verriegelungsschraube wieder eingeschaltet werden.

2.7 Produktübersicht (01)

MH 2810

Nr.	Bauteil
1	Griff
2	Verriegelungsschraube
3	Ein-Schalter
4	Aus-Schalter
5	Lüftungsschlitze
6	Transporträder

Nr.	Bauteil
7	Fußgestell
8	Steckdose
9	Schalter für Überlastschutz
10	Einfülltrichter
11	Häcksleroberteil mit Einfüllschacht
12	Verriegelung Fangbox
13	Fangbox
14	Standfüße

LH 2810

Nr.	Bauteil
1	Griff
2	Einfüllschacht
3	Drehrichtungsschalter
4	Schalter für Überlastschutz
5	Einstellschraube der Gegenplatte
6	Steckdose
7	Fußgestell
8	Transporträder
9	Standfüße
10	Fangbox
11	Verriegelung Fangbox
12	Lüftungsschlitze
13	Aus-Schalter
14	Ein-Schalter
15	Einfülltrichter

3 SICHERHEITSHINWEISE

Bediener:

- Dieses Gerät kann von Kindern ab 8 Jahren und darüber sowie von Personen mit verringerten physischen, sensorischen oder mentalen Fähigkeiten oder Mangel an Erfahrung

und Wissen benutzt werden, wenn sie beaufsichtigt oder bezüglich des sicheren Gebrauchs des Gerätes unterwiesen wurden und die daraus resultierenden Gefahren verstehen. Kinder dürfen nicht mit dem Gerät spielen. Reinigung und Benutzerwartung dürfen nicht von Kindern ohne Beaufsichtigung durchgeführt werden.

- Personen mit sehr starken und komplexen Einschränkungen können Bedürfnisse über die hier beschriebenen Anweisungen hinaus haben.
- Personen unter Alkohol-, Drogen- oder Medikamenteneinfluss, dürfen das Gerät nicht benutzen.

Persönliche Schutzausrüstung:

- Um Verletzungen an den Augen, sowie Gehörschäden zu vermeiden, ist vorschriftsmäßige Kleidung und Schutzausrüstung zu tragen.
- Die Kleidung muss zweckmäßig (enganliegend) sein und darf nicht behindern. Bei langen Haaren unbedingt Haarnetz tragen. Die persönliche Schutzausrüstung ist:
 - Gehörschutz

- Schutzbrille
- Arbeitshandschuhe
- Sicherheitsschuhe

Arbeitsbereich:

- Im Arbeitsbereich des Häckslers dürfen sich keine weiteren Personen, Kinder oder Tiere befinden.
- Den Arbeitsbereich frei von Häckselgut und anderen Gegenständen halten - Stolpergefahr.
- Der Benutzer des Gerätes ist für Unfälle mit anderen Personen oder deren Eigentum verantwortlich.
- Sorgen Sie für gute Beleuchtung des Arbeitsbereiches.

Betriebszeiten:

- Beim Betrieb in Wohngebieten die landesspezifischen und die kommunal erlaubten Betriebszeiten entsprechend den Lärmschutzverordnungen beachten.
- Nur bei Tageslicht oder bei guter Beleuchtung mit dem Gerät arbeiten.

Betrieb:

- Während des Betriebes nicht in den Trichter und Einfüllschacht greifen!
- Die Messerscheibe (MH 2810) bzw. die Schneidwalze

(LH 2810) läuft nach Ausschalten des Gerätes nach!

- Gerät erst in Betrieb nehmen, wenn die Montage vollständig durchgeführt wurde.
- Vor dem Gebrauch des Gerätes immer eine Sichtkontrolle durchführen. Das Gerät muss sich in sicherem Betriebszustand befinden.
- Niemals alleine arbeiten.
- Beschädigte oder abgenutzte Teile sind sofort auszuwechseln.
- Das Gerät nur im vom Hersteller vorgeschriebenen, technischen Zustand benutzen.
- Häckselarbeiten nicht bei Regen, Schnee oder Sturm durchführen. Benutzen Sie den Häcksler nicht in feuchter oder nasser Umgebung.
- Sicherheits- bzw. Schutzrichtungen des Gerätes nicht außer Kraft setzen.
- Immer auf einen sicheren Stand des Gerätes achten.
- Niemals den Häcksler mit laufendem Motor transportieren.
- Das Gerät nie mit geöffnetem oder unverriegeltem Häcksleroberteil transportieren.
- Beim Standortwechsel den Motor ausschalten, den Stillstand der Messerscheibe (MH 2810) bzw. der Schneidwalze (LH 2810) abwarten und Gerät vom Netzanschluss trennen.
- Den Häcksler beim Standortwechsel ausschließlich unter Verwendung des Griffes (01/1) transportieren.
- Stecker sofort vom Netz trennen, wenn das Verlängerungskabel beschädigt oder durchtrennt wurde!
- Wir empfehlen den Anschluss über einen FI-Schutzschalter mit einem Nennfehlerstrom von <30 mA.
- Die Haus-Netzspannung muss mit den Angaben zur Netzspannung in den Technischen Daten übereinstimmen, keine andere Versorgungsspannung verwenden.
- Nur Verlängerungskabel verwenden, die für den Gebrauch im Freien vorgesehen sind - Mindestquerschnitt 1,5 mm².
- Beschädigte oder brüchige Verlängerungskabel dürfen nicht verwendet werden.
- Kontrollieren Sie vor jeder Inbetriebnahme den Zustand ihres Verlängerungskabels.
- Benutzen Sie den Netzanschluss ausschließlich für den

vorgesehenen Zweck. Ziehen Sie nie am Netzkabel, um den Netzstecker aus der Steckdose zu ziehen. Schützen Sie das Kabel vor Hitze und scharfen Kanten.

- Nichtbenutzte Häcksler immer vom Netzanschluss trennen.
- Verlängerungskabel so legen, dass sie während des Häckselns nicht stören oder beschädigt werden können.
- Häcksler sofort abschalten und vom Netzanschluss trennen und überprüfen wenn Veränderungen wahrgenommen werden.
- Beim Arbeiten immer auf einen sicheren Stand achten und nicht zu weit vorbeugen.
- Den Häcksler nicht von einem erhöhten Standpunkt aus befüllen.

4 MONTAGE

⚠ VORSICHT! Verletzungsgefahr durch unvollständiges Gerät! Unvollständige Geräte können Verletzungen sowie Maschinenschäden verursachen!

- Das Gerät erst nach vollständiger Montage betreiben.

4.1 Transporträder montieren (02)

1. Die Radachse (02/1) in das Fußgestell (02/2) schieben.
2. Danach eine große Unterlegscheibe 10x20x1,5 (02/3) und die Buchse (02/4) auf die Achse (02/1) schieben.
3. Anschließend das Transportrad (02/5) auf die Buchse (02/4) schieben.

4. Die mittlere Unterlegscheibe 8x20x1,5 (02/6) auf das Gewinde schieben und das Transportrad mit einer Mutter M8 (02/7) sichern.
5. Zum Schluß die Radkappe (02/8) auf das Transportrad (02/5) drücken.
6. Die Montage des gegenüberliegenden Transportrades erfolgt in gleicher Reihenfolge.

4.2 Häcksleroberteil mit Schneid- und Motoreinheit montieren (03)

1. Häcksleroberteil auf das Fußgestell heben und mit den Schrauben M5x30 (03/1) und den Unterlegscheiben 5x10x1 sichern.

4.3 Einfülltrichter montieren (03)

1. Einfülltrichter auf das Häcksleroberteil setzen und mit den Schrauben ST 4,2x18 (03/2) befestigen.

5 INBETRIEBNAHME

- Landesspezifische Bestimmungen für die Betriebszeiten beachten.
- Das Verlängerungskabel nicht über den Einwurf oder unter den Auswurf führen.
- Der Häcksler kann nur mit verriegelter Fangbox in Betrieb genommen werden.
- Vor dem Starten sicherstellen das der Einfülltrichter und das Häcksleroberteil (MH 2810) bzw. der Einfüllschacht (LH 2810) frei sind.
- LH 2810: Die Gegenplatte (07/2) ist werkseitig justiert und muss bei erstmaliger Inbetriebnahme nicht eingestellt werden.
- Häcksler nicht benutzen bei:
 - Müdigkeit
 - Unwohlsein
 - Alkohol-, Medikamenten- und Drogeneinfluss

⚠ GEFAHR! Verletzungsgefahr durch beschädigte Bauteile! Beschädigte Bauteile können zu schweren Verletzungen bis zum Tod führen!

- Vor Inbetriebnahme eine Sichtkontrolle durchführen und Bauteile auf Funktion prüfen.

⚠ WARNUNG! Verletzungsgefahr durch fahrlässigen Umgang! Fahrlässiger Umgang mit dem Gerät kann zu schweren Verletzungen führen!

- Häcksler nur auf ebenem, festem Untergrund und standsicher aufgebaut verwenden. Während des Betriebes das Gerät nicht kippen oder schrägstellen.

6 BEDIENUNG

6.1 Betriebsdauer

Das Gerät ist für die Betriebsdauer S6 (40%) ausgelegt. Das bedeutet der Häcksler darf zu 60% im Leerlauf und zu 40% unter Belastung verwendet werden. Bei einer Zeiteinheit von 10 Minuten sind das 6 Minuten im Leerlauf und 4 Minuten unter Belastung. Unter diesen Bedingungen ist ein Dauerbetrieb möglich.

6.2 Netzstecker anschließen (04/05)

1. Kablesicherung (04/1) herunterdrücken und das Verlängerungskabel (05/1) in die Anschlussbuchse des Häckslers einstecken.
2. Sitz des Verlängerungskabels überprüfen.
3. Abschließend das Verlängerungskabel an die Netzspannung im Haus anschließen.

6.3 Motor einschalten (06)

MH 2810

1. Den Ein-Schalter (06/1) drücken.

LH 2810

Normalbetrieb:

1. Den Drehrichtungsschalter (06/4) der Schneidwalze nach links (06/6) drehen.
2. Danach den Ein-Schalter (06/1) drücken.
3. Das Häckselgut wird eingezogen.

Rücklauf:

Siehe siehe *Kapitel 6.5 "Blockade der Messerscheibe/Schneidwalze lösen", Seite 14.*

6.4 Motor ausschalten (06)

1. Zum Abstellen des Motors den Aus-Schalter (06/2) drücken.

⚠ VORSICHT! Maschinenschäden durch unsachgemäße Bedienung! Bei falscher Handhabung können Maschinenschäden die Folge sein!

- Häckselgut erst zuführen, wenn das Gerät bereits eingeschaltet ist.
- Nach Ausschalten des Gerätes kein Häckselgut mehr einfüllen.

6.5 Blockade der Messerscheibe/Schneidwalze lösen

Blockade der Messerscheibe lösen (MH 2810) (09/10)

1. Häcksler ausschalten.
2. Das Gerät vom Netzanschluss trennen.

3. Verriegelungsschraube (09/1) herausdrehen und Häcksleroberteil (09/2) abnehmen.
4. Blockierendes Häckselgut entfernen.
5. Messerscheibe und Häckselmesser (10/3) auf Beschädigungen prüfen.
6. Danach Häcksleroberteil (09/2) aufsetzen und Verriegelungsschraube (09/1) wieder festschrauben.
7. Gerät wieder an den Netzanschluss anschließen.
8. Anschließend den Häcksler wieder einschalten.

⚠ VORSICHT! Quetschgefahr beim Öffnen und Schließen des Häcksleroberteils! Verletzungen der Hände und Finger können die Folge sein!

- Beim Öffnen und Schließen des Häcksleroberteils auf Hände und Finger achten.

Blockade der Schneidwalze lösen (LH 2810) (06/08)

1. Häcksler ausschalten.
2. Den Drehrichtungsschalter (06/4) nach rechts (06/5) drehen und den Ein-Schalter (06/1) drücken (Rücklauf).
3. Nun sollte das Häckselgut nach oben freigegeben werden.
4. Das Gerät ausschalten und den Stillstand der Schneidwalze abwarten.
5. Danach den Drehrichtungsschalter (06/4) wieder nach links (06/6) drehen.
6. Anschließend den Häcksler wieder einschalten.

Wird das Häckselgut nicht nach oben freigegeben:

1. Die Einstellschraube der Gegenplatte (08/1) soweit lösen, bis die Schneidwalze wieder freiläuft und sich die Blockade löst.
2. Die Gegenplatte nachstellen, siehe Beschreibung "Gegenplatte nachstellen".

Sollte sich die Blockade nicht lösen, wenden Sie sich bitte an unseren zuständigen Kundendienst.

⚠ WARNUNG! Verletzungsgefahr durch unkonzentriertes Arbeiten! Herausgeschleuderte Teile können schwerste Verletzungen verursachen!

- Achten Sie auf herausgeschleuderte Teile und halten Sie ihr Gesicht vom Einfülltrichter fern.

6.6 Fangbox entleeren (11/12)

1. Häcksler ausschalten.
2. Verriegelung (11/1) nach unten ziehen und Fangbox (11/2) aus dem Fußgestell herausziehen.
3. Leere Fangbox (12/2) auf die Laufschiene (12/1) aufsetzen und vollständig in das Fußgestell schieben.
4. Verriegelung (12/3) nach oben drücken bis sie eingerastet ist.

6.7 Häcksler transportieren

Häcksler nur mit geschlossenem und verriegeltem Häcksleroberteil transportieren.

1. Motor ausschalten und den Stillstand der Messerscheibe (MH 2810) bzw. der Schneidwalze (LH 2810) abwarten.
2. Danach das Gerät vom Netzanschluss trennen.
3. Häcksler am Griff (01/1) festhalten und das Gerät leicht schräg stellen.
4. Um zum nächsten Standort zu wechseln das Gerät hinter sich herziehen. Auf den Untergrund achten damit das Gerät während des Transportes nicht umkippt.

7 WARTUNG UND PFLEGE

Reparaturen dürfen nur von qualifiziertem Fachpersonal unter ausschließlicher Verwendung von Original-Ersatzteilen vorgenommen werden.

- Nach dem Gebrauch Häcksler auf Verschleiß überprüfen und gegebenenfalls beschädigte Bauteile ersetzen.
- Lüftungsschlitze (01/5) frei von Rückständen oder Ablagerungen halten.
- Nur vom Hersteller vorgeschriebene Ersatzteile verwenden.

⚠ GEFAHR! Lebensgefahr durch elektrischen Strom! Bei Berührung mit spannungsführenden Teilen besteht unmittelbare Lebensgefahr durch Stromschlag!

- Vor allen Wartungs- und Pflegemaßnahmen Schutzhandschuhe tragen und das Gerät vom Netz trennen.

⚠ WARNUNG! Verletzungsgefahr durch umlaufendes Werkzeug! Umlaufendes Werkzeug kann schwere Verletzungen an Hand und Fingern verursachen!

- Bei Arbeiten am Schneidwerkzeug, Gerät vom Netzanschluss trennen, den Stillstand des Werkzeuges abwarten und Schutzhandschuhe tragen.

7.1 Häckselmesser (MH 2810)

Um ein optimales Häckselergebnis zu erhalten und um Schäden am Gerät vorzubeugen, müssen die Messer in regelmäßigen Abständen gewechselt werden.

- Messer immer paarweise austauschen.
- Schrauben immer fest anziehen.
- Nicht mit stumpfen Messern arbeiten.

7.2 Häckselmesser auswechseln/wenden (MH 2810) (11/12)

Ersatzmesser für Easy Crush MH 2810 Art-Nr. 113079

1. Häcksler ausschalten und vom Netzanschluss trennen.
2. Verriegelungsschraube (11/1) herausdrehen und Häcksleroberteil (11/2) abnehmen.
3. Gegenschneide mit Leitblech (12/1) durch lösen der drei Muttern M8 (12/4) abnehmen.
4. Senkkopfschrauben M8x10 (12/2) lösen und herausnehmen.
5. Messer (12/3) herausnehmen und wenden. Messer auswechseln wenn sie auf beiden Seiten stumpf sind.
6. Messer (12/3) mit den Senkkopfschrauben M8x10 (12/2) befestigen und zweites Messer wenden oder auswechseln.
7. Danach Gegenschneide mit Leitblech (12/1) wieder aufsetzen und Muttern M8 (12/4) festziehen.
8. Zum Schluss Häcksleroberteil aufsetzen und festschrauben.

7.3 Gegenplatte nachstellen (LH 2810) (07)

Abgenutzte oder beschädigte Schneidwalze und Gegenplatte sind nur von einem autorisierten Fachmann zu ersetzen.

Um ein optimales Häckselergebnis zu erhalten und um Schäden am Messerwerk (07/3) vorzubeugen, muss die Gegenplatte (07/2) in regelmäßigen Abständen nachgestellt werden.

Die Gegenplatte muss auch nachgestellt werden, wenn sogenannte Verkettungen auftreten.

Bei laufendem Motor:

1. Die Einstellschraube (07/1) um 1/6 Umdrehung nach rechts drehen, bis ein leichtes Schleifgeräusch zu hören ist und kurzzeitig feine Aluminiumspäne aus dem Auswurfkanal fallen.
2. Das Häckselgut sollte nun wieder vollständig durchtrennt werden.

7.4 Pflege

- Schmutz und Häckselreste nach dem Gebrauch entfernen.
- Gerät nicht unter fließendem Wasser oder Hochdruck reinigen.
- Keine Reinigungs- bzw. Lösungsmittel verwenden.
- Zum Reinigen eine weiche Bürste oder einen Lappen verwenden.

8 LAGERUNG

Nach dem Gebrauch Häckslers reinigen. An einem trockenen, abschließbaren Platz und außerhalb der Reichweite von Kindern aufbewahren.

Bei Überwinterung folgende Arbeiten durchführen:

MH 2810 (11/12)

1. Das Gerät ausschalten und vom Netzanschluss trennen.
2. Den Stillstand der Messerscheibe abwarten.

3. Die Verriegelungsschraube (11/1) herausdrehen und Häcksleroberseite (11/2) abnehmen.
4. Häckslerrinnenraum von grobem und feuchtem Häckselmaterial befreien.
5. Häckselmesser (12/3) mit ölhaltigem Pflegespray einsprühen.
6. Fangbox leeren.
7. Abschließend das Häcksleroberseite (11/2) wieder aufsetzen und festschrauben.
8. Häckslers stehend einlagern.

LH 2810

1. Das Gerät ausschalten und vom Netzanschluss trennen.
2. Fangbox leeren.
3. Häckslers stehend einlagern.

9 ENTSORGUNG



- Elektro- und Elektronik-Altgeräte gehören nicht in den Hausmüll, sondern sind einer getrennten Erfassung bzw. Entsorgung zuzuführen!

10 HILFE BEI STÖRUNGEN

HINWEIS Wenden Sie sich bei Störungen, die nicht in dieser Tabelle aufgeführt sind oder nicht selbst behoben werden können, an unseren Kundendienst.

MH 2810

Störung	Mögliche Ursache	Lösung
Motor läuft nicht an.	Fangbox fehlt bzw. nicht verriegelt.	Fangbox komplett einschieben und verriegeln.
	Steckdose im Haus defekt.	Andere Steckdose im Haus benutzen.
	Verlängerungskabel beschädigt.	Kabel überprüfen, ggf. austauschen.
Gerät zieht Häckselgut nicht ein.	Fangbox überfüllt wegen Rückstau in der Messereinheit.	Fangbox entleeren. Ggf. Häckselgut aus der Messereinheit entfernen, siehe <i>Kapitel 6.5 "Blockade der Messerscheibe/Schneidwalze lösen"</i> , Seite 14.
	Messereinheit durch nasses Häckselgut zugesetzt.	Verstopfung durch Zuführen von Astmaterial lösen.
Häckselgut wird nicht richtig durchtrennt.	Messer stumpf oder beschädigt	Messer wenden oder wechseln, siehe <i>Kapitel 7.2 "Häckselmesser austauschen/wenden (MH 2810) (11/12)"</i> , Seite 15

Störung	Mögliche Ursache	Lösung
Motor setzt aus.	Motorschutzschalter hat bei Überbelastung oder Blockierung der Messerscheibe abgeschaltet.	Nach ca. fünf Minuten Abkühlzeit kann der Motor wieder eingeschaltet werden.
Ungewöhnliche Geräusche, Klappern am Gerät.	Schrauben am Motor, seiner Befestigung, dem Fahrwerk oder der Messereinheit lose.	Schrauben nachziehen.

LH 2810

Störung	Mögliche Ursache	Lösung
Motor läuft nicht an.	Drehrichtungsschalter in Null-Position.	Drehrichtungsschalter nach links oder rechts drehen.
	Fangbox fehlt bzw. nicht verriegelt.	Fangbox komplett einschieben und verriegeln.
	Steckdose im Haus defekt.	Andere Steckdose im Haus benutzen.
	Verlängerungskabel beschädigt.	Kabel überprüfen, ggf. austauschen.
Gerät zieht Häckselgut nicht ein.	Drehrichtung der Schneidwalze falsch.	Drehrichtungsschalter nach links drehen (Normalbetrieb).
	Fangbox überfüllt wegen Rückstau in der Schneidwalze.	Fangbox entleeren. Ggf. Häckselgut aus der Messereinheit entfernen, siehe <i>Kapitel 6.5 "Blockade der Messerscheibe/Schneidwalze lösen"</i> , Seite 14.
	Schneidwalze durch nasses Häckselgut zugesetzt.	Verstopfung durch Zuführen von Astmaterial lösen.
Häckselgut wird nicht richtig durchtrennt.	Gegenplatte im Schneidwerk nicht richtig eingestellt.	Gegenplatte einstellen, siehe <i>Kapitel 7.3 "Gegenplatte nachstellen (LH 2810) (07)"</i> , Seite 15.
Motor setzt aus.	Motorschutzschalter hat bei Überbelastung oder Blockierung der Messerscheibe abgeschaltet.	Nach ca. fünf Minuten Abkühlzeit kann der Motor wieder eingeschaltet werden.
Ungewöhnliche Geräusche, Klappern am Gerät.	Schrauben am Motor, seiner Befestigung, dem Fahrwerk lose.	Schrauben nachziehen.

11 KUNDENDIENST/SERVICE

Bei Fragen zu Garantie, Reparatur oder Ersatzteilen wenden Sie sich bitte an Ihre nächstgelegene AL-KO Servicestelle. Diese finden Sie im Internet unter folgender Adresse:

www.al-ko.com/service-contacts

12 GARANTIE

Etwaige Material- oder Herstellungsfehler am Gerät beseitigen wir während der gesetzlichen Verjährungsfrist für Mängelansprüche entsprechend unserer Wahl durch Reparatur oder Ersatzlieferung. Die Verjährungsfrist bestimmt sich jeweils nach dem Recht des Landes, in dem das Gerät gekauft wurde.

Unsere Garantiezusage gilt nur bei:

- Beachten dieser Betriebsanleitung
- Sachgemäßer Behandlung
- Verwenden von Original-Ersatzteilen

Die Garantie erlischt bei:

- Eigenmächtigen Reparaturversuchen
- Eigenmächtigen technischen Veränderungen
- Nicht bestimmungsgemäßer Verwendung

Von der Garantie ausgeschlossen sind:

- Lackschäden, die auf normale Abnutzung zurückzuführen sind
- Verschleißteile, die auf der Ersatzteilkarte mit Rahmen xxxxxx (x) gekennzeichnet sind

Die Garantiezeit beginnt mit dem Kauf durch den ersten Endabnehmer. Maßgebend ist das Datum auf dem Kaufbeleg. Wenden Sie sich bitte mit dieser Erklärung und dem Original-Kaufbeleg an Ihren Händler oder die nächste autorisierte Kundendienststelle. Die gesetzlichen Mängelansprüche des Käufers gegenüber dem Verkäufer bleiben durch diese Erklärung unberührt.

TRANSLATION OF THE ORIGINAL INSTRUCTIONS FOR USE

Contents

1	About these operating instructions	19	10	Help in case of malfunctions	27								
1.1	Symbols on the title page	19	11	After-Sales / Service	28								
1.2	Legends and signal words	19	12	Guarantee	28								
2	Product description	20	1 ABOUT THESE OPERATING INSTRUCTIONS										
2.1	Intended use	20	■ The German version is the original operating instructions. All additional language versions are translations of the original operating instructions.										
2.2	Possible foreseeable misuse	20	■ Always safeguard these operating instructions so that they can be consulted if you need any information about the appliance.										
2.3	Residual risks	20	■ Only pass on the appliance to other persons together with these operating instructions.										
2.4	Scope of supply	20	■ Comply with the safety and warning information in these operating instructions.										
2.5	Symbols on the machine	20	1.1 Symbols on the title page										
2.6	Safety and protective devices	20	<table border="1"> <thead> <tr> <th>Symbol</th> <th>Meaning</th> </tr> </thead> <tbody> <tr> <td></td> <td>It is essential to read through these operating instructions carefully before start-up. This is essential for safe working and trouble-free handling.</td> </tr> <tr> <td></td> <td>Operating instructions</td> </tr> <tr> <td></td> <td>To avoid electric shock, do not damage or cut the power cable!</td> </tr> </tbody> </table>			Symbol	Meaning		It is essential to read through these operating instructions carefully before start-up. This is essential for safe working and trouble-free handling.		Operating instructions		To avoid electric shock, do not damage or cut the power cable!
Symbol	Meaning												
	It is essential to read through these operating instructions carefully before start-up. This is essential for safe working and trouble-free handling.												
	Operating instructions												
	To avoid electric shock, do not damage or cut the power cable!												
2.7	Product overview (01)	21	1.2 Legends and signal words										
3	Safety instructions	21	<table border="1"> <tbody> <tr> <td></td> <td>DANGER! Denotes an imminently dangerous situation which will result in fatal or serious injury if not avoided.</td> </tr> <tr> <td></td> <td>WARNING! Denotes a potentially dangerous situation which can result in fatal or serious injury if not avoided.</td> </tr> <tr> <td></td> <td>CAUTION! Denotes a potentially dangerous situation which can result in minor or moderate injury if not avoided.</td> </tr> </tbody> </table>				DANGER! Denotes an imminently dangerous situation which will result in fatal or serious injury if not avoided.		WARNING! Denotes a potentially dangerous situation which can result in fatal or serious injury if not avoided.		CAUTION! Denotes a potentially dangerous situation which can result in minor or moderate injury if not avoided.		
	DANGER! Denotes an imminently dangerous situation which will result in fatal or serious injury if not avoided.												
	WARNING! Denotes a potentially dangerous situation which can result in fatal or serious injury if not avoided.												
	CAUTION! Denotes a potentially dangerous situation which can result in minor or moderate injury if not avoided.												
4	Assembly	24											
4.1	Mounting the transport wheels (02)....	24											
4.2	Fitting shredder upper section with cutting unit and motor unit (03)	24											
4.3	Fitting the hopper (03).....	24											
5	Start-up	24											
6	Operation	24											
6.1	Operating time.....	24											
6.2	Connecting the mains plug (04/05)	24											
6.3	Switching on the motor (06)	24											
6.4	Switching off the motor (06)	25											
6.5	Clearing a cutting disk/cutting drum blockage	25											
6.6	Emptying the collector box (11/12).....	25											
6.7	Transporting the shredder	25											
7	Maintenance and care	25											
7.1	Shredder blades (MH 2810).....	26											
7.2	Replacing/turning the shredder blades (MH 2810) (11/12)	26											
7.3	Re-adjusting the counterplate (LH 2810) (07).....	26											
7.4	Care	26											
8	Storage	26											
9	Disposal	27											

IMPORTANT! Denotes a situation which can result in material damage if not avoided.

f NOTE Special instructions for ease of understanding and handling.

2 PRODUCT DESCRIPTION

This documentation describes the following versions of the Easy Crush shredder:

- Easy Crush MH 2810 Blade Shredder
- Easy Crush LH 2810 Drum Shredder

2.1 Intended use

The machine is intended for the shredding of twigs and branches from trees and bushes with a maximum diameter of 40 mm (MH 2810) or 42 mm (LH 2810).

This appliance is intended solely for use in non-commercial applications. Any other use (as well as unauthorised conversions or add-ons) are regarded as contrary to the intended use and will result in exclusion of the warranty as well as loss of conformity (CE mark); the manufacturer will thus decline any responsibility for damage and/or injury suffered by the user or third parties.

2.2 Possible foreseeable misuse

- The machine is not intended for commercial use or in agriculture and forestry.
- Do not use the machine in rainy weather.
- The safety devices on the machine must not be dismantled or bypassed.

2.3 Residual risks

Even during correct use of the appliance, there is always a certain residual risk that cannot be excluded. Depending on the use, the following potential risks can be derived from the type and construction of the appliance:

- Injuries from flying cuttings
- Injuries due to inhaling cutting particles
- Injuries due to reaching into the shredder mechanism
- Injuries due to the machine tipping over



2.4 Scope of supply

The scope of supply of the machine comprises the following components:

- Base with collector box
- Shredder upper section with shredder mechanism and motor
- Hopper

- Two transport wheels with wheel caps
- Bag with assembly parts and operating instructions

2.5 Symbols on the machine

Symbol	Meaning
	Pay special attention when handling this product!
	Read the operating instructions before starting operation!
	Keep hands and feet away from the shredder mechanism!
	Keep other people out of the danger area!
	Maintain a safety distance!
	Always disconnect the machine from the mains before maintenance or if the cable is damaged or cut.
	Wear protective glasses and ear defenders.
	Wear gloves.

2.6 Safety and protective devices

⚠ WARNING! Risk of injury. Defective and disabled safety and protective devices can result in serious injury.

- Have any defective safety and protective devices repaired.
- Never disable safety and protective devices.

Motor protection switch

The motor protection switch disconnects in the case of overload. Hereby, switch (06/3) pops out of the control panel. The switch can be pushed back in again after a cooling-down phase of approx. 5 minutes, and the machine can be switched on. If the switch does not remain by itself in the pressed position, extend the cooling-down phase. If the problem continues to exist, take the machine to a specialist workshop.

Restarting protection

For your safety, the machine is fitted with a 0 voltage switch, which automatically switches off the machine in the case of a power interruption. Once the voltage supply is re-established, the machine does not restart automatically. Press the ON switch (06/1) to restart.

Protection switch on the shredder upper section (MH 2810)

The shredder upper section is equipped with a protection switch, which switches off if the locking screw (01/2) is loosened. The motor is thus prevented from unintentional starting.

The machine can only be switched on again when the shredder upper section (01/11) has been fitted and the locking screw tightened.

2.7 Product overview (01)

MH 2810

No.	Component
1	Handle
2	Locking screw
3	On-switch
4	Off-switch
5	Venting slots
6	Transport wheels
7	Base
8	Socket
9	Switch for overload protection
10	Hopper
11	Upper shredder part with feed chute
12	Grass catcher lock
13	Fangbox
14	Feet

LH 2810

No.	Component
1	Handle
2	Feed chute
3	Direction of rotation selector
4	Switch for overload protection
5	Adjusting screw for counterplate
6	Socket
7	Base
8	Transport wheels
9	Feet
10	Fangbox
11	Grass catcher lock
12	Venting slots
13	Off-switch
14	On-switch
15	Hopper

3 SAFETY INSTRUCTIONS

Operator:

- This appliance can be used by children of 8 years and older and by persons with reduced physical, sensory or mental capabilities, or those lacking experience and knowledge, if they are supervised or have been instructed with regard to the safe use of the appliance and the ensuing risks. Children must not be allowed to play with the appliance. Cleaning and maintenance must not be carried out by children without supervision.

- People with very strong and complex restrictions may have needs that exceed the instructions described here.
- Persons under the influence of alcohol, drugs or medication are not allowed to use the machine.

Personal protective equipment:

- Wear clothing and protective equipment in accordance with the regulations in order to avoid injuries to the eyes, as well as to avoid hearing impairment.
- The clothing must be appropriate (tightly fitting) and must not restrict movements. If you have long hair, it is essential to wear a hair net. The personal protective equipment comprises:
 - Ear protection
 - Protective glasses
 - Work gloves
 - Safety shoes

Working area:

- No further persons, children or animals may be in the working area of the shredder.
- Keep the working area free from material to be shredded

and other objects – danger of stumbling.

- The user of the machine is responsible for accidents involving other persons or their property.
- Ensure good lighting of the working area.

Operating times:

- When operating in residential areas, observe country-specific and communally permitted operating times according to the regulations on noise pollution.
- Work with the machine in daylight or with good lighting only.

Operation:

- Do not reach into the hopper or feed chute during operation!
- The cutting disk (MH 2810) or cutting drum (LH 2810) runs on after the machine has been switched off!
- Only put the machine into operation when assembly has been completed.
- Always perform a visible inspection prior to using the machine. The machine must be in a safe operating condition.
- Never work alone.

- Immediately renew damaged or worn parts.
- Only use the machine if it is in the technical condition stipulated by the manufacturer.
- Do not undertake shredding work in the rain, snow or stormy weather. Do not use the shredder in wet or damp surroundings.
- Do not deactivate safety and/or protective devices on the machine.
- Always ensure that the machine is stable before starting work.
- Never transport the shredder with the motor running.
- Never transport the shredder with open or unlocked shredder upper section.
- Before moving the shredder, switch off the motor, wait for the cutting disk (MH 2810) or cutting drum (LH 2810) to come to a standstill and disconnect the machine from the mains power supply.
- When moving the shredder, transport it only with its handle (01/1).
- Immediately disconnect the plug from the mains if the extension lead has been damaged or cut!
- We recommend connection via an earth leakage circuit breaker (ELCB) with a rated leakage current < 30 mA.
- The mains voltage at your location must correspond to the information on the mains voltage in the Technical Data. Do not use any other supply voltage.
- Use only extension leads approved for outdoor use with a minimum cross-section of 1.5 mm^2 .
- Damaged or brittle extension leads must not be used.
- Check the condition of your extension lead prior to every use.
- Use the mains power supply only for the designated purpose. Do not pull on the mains cable to remove the mains plug from the socket. Protect the cable against heat and sharp edges.
- Always disconnect the shredder from the mains power supply when not in use.
- Route extension leads so that they do not interfere and cannot be damaged during shredding.
- Immediately switch off the shredder and disconnect it

from the mains power supply if you notice any changes.

- Always ensure a stable stance when working. Do not bend forward too far.
- Do not feed the shredder from an elevated position.

4 ASSEMBLY

⚠ CAUTION! Danger of injury if the machine is incomplete! Incomplete machines can lead to injuries and damage to the machine!

- Do not operate the machine until it has been fully assembled.

4.1 Mounting the transport wheels (02)

1. Slide the wheel shaft (02/1) into the base (02/2).
2. Next, slide a large 10x20x1.5 washer (02/3) and the bushing (02/4) onto the shaft (02/1).
3. Afterwards, slide the transport wheel (02/5) onto the bushing (02/4).
4. Slide the medium 8x20x1.5 washer (02/6) onto the thread and secure the transport wheel using an M8 nut (02/7).
5. Finally, press the wheel cap (02/8) onto the transport wheel (02/5).
6. Fit the opposite transport wheel in the same sequence.

4.2 Fitting shredder upper section with cutting unit and motor unit (03)

1. Lift the shredder upper section onto the base and secure it using M5x30 bolts (03/1) and washers 5x10x1.

4.3 Fitting the hopper (03)

1. Place the hopper onto the shredder upper section and secure it using ST 4.2x18 bolts (03/2).

5 START-UP

- Comply with working time regulations in force in your country.
- Do not route the extension lead over the hopper or under the discharge opening.
- The shredder can only be started when the collector box is locked.

- Check the hopper and shredder upper section (MH 2810) or hopper (LH 2810) for obstructions before starting the machine.
- LH 2810: The counterplate (07/2) is factory-calibrated and must not be adjusted during initial start-up.
- Do not use the shredder if you are:
 - Tired
 - Unwell
 - Under the influence of alcohol, medicines and drugs

⚠ DANGER! Danger of injury from damaged components! Damaged components can lead to serious and even fatal injuries!

- Before putting into operation, carry out a visual inspection and check the components for function.

⚠ WARNING! Risk of injury due to negligence! Negligence in handling the machine can result in serious injuries!

- Only use the shredder on firm, level ground and in a stable position. Do not tilt or incline the machine during operation.

6 OPERATION

6.1 Operating time

The machine is designed for S6 (40%) operating cycles. This means that the shredder may be used 60 % in idle and 40 % under load. For a time unit of 10 minutes, this means 6 minutes idling and 4 minutes under load. Continuous operation is possible under these conditions.

6.2 Connecting the mains plug (04/05)

1. Push down the cable lock (04/1) and insert the extension lead (05/1) into the socket of the shredder.
2. Check that the extension lead is connected securely.
3. Then connect the extension lead to the mains voltage.

6.3 Switching on the motor (06)

MH 2810

1. Press the ON switch (06/1).

LH 2810

Normal operation:

1. Turn the direction of rotation switch (06/4) of the cutting drum to the left (06/6).

2. Then press the ON switch (06/1).
3. The material to be shredded is pulled in.

Reverse:

See see *chapter 6.5 "Clearing a cutting disk/cutting drum blockage", page 25.*

6.4 Switching off the motor (06)

1. Press the OFF switch (06/2) to switch the motor off.

⚠ CAUTION! Damage to the machine due to improper operation! Incorrect handling can result in machine damage!

- Only feed material to be shredded after the machine has been switched on.
- Do not feed material to be shredded after the machine has been switched off.

6.5 Clearing a cutting disk/cutting drum blockage

Clearing a cutting disk blockage (MH 2810) (09/10)

1. Switch off the shredder.
2. Disconnect the machine from the mains power supply.
3. Loosen locking screw (09/1) and remove shredder upper section (09/2).
4. Remove blocking material to be shredded.
5. Check cutting disk and shredder blade (10/3) for damage.
6. Then fit shredder upper section (09/2) and tighten locking screw (09/1) again.
7. Reconnect the machine to the mains power supply.
8. Then switch on the shredder again.

⚠ CAUTION! Danger of crushing when opening and closing the shredder upper section! Hand and finger injuries may occur!

- Watch out for hands and fingers when opening and closing the shredder upper section.

Clearing a cutting drum blockage (LH 2810) (06/08)

1. Switch off the shredder.
2. Turn direction of rotation switch (06/4) to the right (06/5) and press the ON switch (06/1) (reverse).
3. The material to be shredded should now be released upwards.
4. Switch off the machine and wait for the cutting drum to come to a standstill.

5. Then turn direction of rotation switch (06/4) to the left (06/6) again.

6. Then switch on the shredder again.

If the material to be shredded is not released upwards:

1. Loosen the adjusting screw of the counterplate (08/1), until the cutting drum runs freely again and the blockage is cleared.
2. Readjust the counterplate, see description "Readjusting the counterplate".

If the blockage cannot be cleared, please contact our responsible customer service.

⚠ WARNING! Risk of injury due to lack of concentration while working! Ejected parts can cause very severe injuries!

- Pay attention to ejected parts and keep your face away from the hopper.

6.6 Emptying the collector box (11/12)

1. Switch off the shredder.
2. Pull the lock (11/1) down and the collector box (11/2) out of the base.
3. Place the empty collector box (12/2) onto the guide rail (12/1) and push it completely into the base.
4. Push lock (12/3) up until it engages.

6.7 Transporting the shredder

Transport the shredder only with the shredder upper section closed and locked.

1. Switch off the motor and wait for the cutting disk (MH 2810) or cutting drum (LH 2810) to come to a standstill.
2. Then disconnect the machine from the mains power supply.
3. Hold the shredder at the handle (01/1) and tilt the machine slightly.
4. Pull the machine behind you when moving to the next location. Pay attention to the ground to prevent the machine from tipping over during transport.

7 MAINTENANCE AND CARE

Repairs are only allowed to be performed by qualified specialists, and with the exclusive use of genuine spare parts.

- After each use, check the shredder for wear and renew any damaged components.
- Keep venting slots (01/5) free from residues or accumulations.

- Use only spare parts specified by the manufacturer.

⚠ DANGER! Fatal electric shock hazard!

Touching live parts represents an immediate danger of fatal injury from electric shock!

- Wear protective gloves and disconnect the machine from the mains before all maintenance and care jobs.

⚠ WARNING! Risk of injury due to rotating tools! Rotating tools can cause severe hand and finger injuries!

- When working on the cutting tool, disconnect the machine from the mains power supply, wait for the tool to come to a standstill, and wear protective gloves.

7.1 Shredder blades (MH 2810)

To obtain an optimum shredding result and prevent damage to the machine, the blades must be replaced at regular intervals.

- Always replace the blades in pairs.
- Always tighten the bolts securely.
- Do not work with blunt blades.

7.2 Replacing/turning the shredder blades (MH 2810) (11/12)

Replacement blades for Easy Crush MH 2810
Art. No. 113079

1. Switch off the shredder and disconnect it from the mains power supply.
2. Loosen locking screw (11/1) and remove shredder upper section (11/2).
3. Remove the counterplate and guide plate (12/1) by loosening the three M8 nuts (12/4).
4. Loosen and remove countersunk head screws M8x10 (12/2).
5. Remove and turn blade (12/3). Replace the blades if both sides are blunt.
6. Secure blade (12/3) using the countersunk head screws M8x10 (12/2) and turn or replace the second blade.
7. Then fit the counterplate and guide plate (12/1) again and tighten the M8 nuts (12/4).
8. Finally fit and screw the shredder upper section tight.

7.3 Re-adjusting the counterplate (LH 2810) (07)

A worn or damaged cutting drum and counterplate may only be replaced by an authorised specialist.

To obtain an optimum shredding result and prevent damage to the blade unit (07/3), the counterplate (07/2) must be readjusted at regular intervals.

The counterplate must also be adjusted if material frequently becomes jammed between counterplate and blade.

With the motor running:

1. Turn adjusting screw (07/1) 1/6 turn to the right (clockwise), until a slight grinding noise can be heard and fine aluminium chips fall from the ejector chute for a short period of time.
2. The material to be shredded should now be cut completely again.

7.4 Care

- Remove dirt and material residues after every use.
- Do not clean the machine with running water or high-pressure.
- Do not use any cleaning agents or solvents.
- Use a soft brush or cloth for cleaning.

8 STORAGE

Clean the shredder after its use. Store it in a dry, lockable place out of the reach of children.

Perform the following tasks when storing during the winter period:

MH 2810 (11/12)

1. Switch off the machine and disconnect it from the mains power supply.
2. Wait for the cutting disk to come to a standstill.
3. Loosen locking screw (11/1) and remove shredder upper section (11/2).
4. Remove coarse and wet material to be shredded from the inside of the shredder.
5. Spray the shredder blades (12/3) with an oily care spray.
6. Empty the collector box.
7. Finally fit and screw the shredder upper section (11/2) tight again.
8. Store the shredder upright.

LH 2810

1. Switch off the machine and disconnect it from the mains power supply.
2. Empty the collector box.
3. Store the shredder upright.

9 DISPOSAL



Electrical and electronic appliances do not belong in household waste, but should be collected and disposed of separately.

10 HELP IN CASE OF MALFUNCTIONS

NOTE For malfunctions that are not listed in this table or that you cannot resolve yourself, please contact our customer service.

MH 2810

Malfunction	Possible cause	Solution
Motor does not start.	Collector box missing or not locked.	Push collector box in completely and lock it.
	Mains socket (house installation) defective.	Use a different mains socket in the house.
	Extension lead defective.	Inspect the lead and replace it, if necessary.
Machine does not pull in material to be shredded.	Collector box overflowing due to material backing up in the cutting unit.	Empty collector box. Remove material to be shredded from the cutting unit, if necessary, see see <i>chapter 6.5 "Clearing a cutting disk/cutting drum blockage", page 25.</i>
	Cutting unit clogged with wet material to be shredded.	Clear the clogging by feeding branch material.
Material to be shredded is not properly cut.	Blades blunt or damaged	Turn or replace the blades, see see <i>chapter 7.2 "Replacing/turning the shredder blades (MH 2810) (11/12)", page 26</i>
Motor switches off.	Motor protection switch switched off due to cutting disk overload or blockage.	The motor can be switched on again after a cool-down phase of approx. five minutes.
Unusual noises, rattling in the machine.	Bolts on the motor, its mounting, the carriage or the cutting unit are loose.	Re-tighten bolts.

LH 2810

Malfunction	Possible cause	Solution
Motor does not start.	Direction of rotation switch in zero position.	Turn the direction of rotation switch to the left or right.
	Collector box missing or not locked.	Push collector box in completely and lock it.
	Mains socket (house installation) defective.	Use a different mains socket in the house.
	Extension lead defective.	Inspect the lead and replace it, if necessary.

Malfunction	Possible cause	Solution
Machine does not pull in material to be shredded.	Direction of rotation of the cutting drum incorrect.	Turn direction of rotation switch to the left (normal operation).
	Collector box overflowing due to material backing up in the cutting drum.	Empty collector box. Remove material to be shredded from the cutting unit, if necessary, see see <i>chapter 6.5 "Clearing a cutting disk/cutting drum blockage"</i> , page 25.
	Cutting drum clogged with wet materials to be shredded.	Clear the clogging by feeding branch material.
Material to be shredded is not properly cut.	Counterplate in the cutting unit not correctly adjusted.	Readjust the counterplate, see see <i>chapter 7.3 "Re-adjusting the counterplate (LH 2810) (07)"</i> , page 26.
Motor switches off.	Motor protection switch switched off due to cutting disk overload or blockage.	The motor can be switched on again after a cool-down phase of approx. five minutes.
Unusual noises, rattling in the machine.	Bolts on the motor, its mounting or the carriage are loose.	Re-tighten bolts.

11 AFTER-SALES / SERVICE

In the event of questions of warranty, repair or spare parts, please contact your nearest AL-

KO Service Centre. These can be found on the Internet at:
www.al-ko.com/service-contacts

12 GUARANTEE

We will resolve any material or manufacturing faults on the appliance during the legal warranty period for claims relating to faults, in accordance with our choice either to repair or replace. The legal warranty period is determined by the legislation of the country in which the appliance was purchased.

Our warranty promise applies only if:

- These operating instructions are heeded
- The appliance is handled correctly
- Original spare parts have been used

The warranty becomes void in the case of:











- Unauthorised repair attempts
- Unauthorised technical modifications
- Non-intended use

The guarantee excludes:

- Paint damage that can be attributed to normal wear and tear
- Wear parts that are marked with a frame xxxxxx (x) on the spare parts card

The guarantee period commences with purchase by the first end user. The date on the proof of purchase is decisive. In the event of a guarantee claim, please take this guarantee declaration and the original proof of purchase, and contact your dealer or the nearest authorised customer service centre. This statement does not affect the purchaser's statutory claims for defects against the vendor.

VERTALING VAN DE ORIGINELE GEBRUIKERSHANDLEIDING**Inhoudsopgave**

1	Over deze gebruikershandleiding	29	9	Verwijderen	37								
1.1	Symbolen op de titelpagina	29	10	Hulp bij storingen.....	37								
1.2	Verklaring van pictogrammen en signaalwoorden.....	29	11	Klantenservice/service centre	39								
2	Productomschrijving	30	12	Garantie.....	39								
2.1	Beoogd gebruik	30	1 OVER DEZE GEBRUIKERSHANDLEIDING										
2.2	Mogelijk afzienbaar foutief gebruik.....	30	■ De Duitse versie is de originele gebruiksaanwijzing. Alle andere taalversies zijn vertalingen van de originele gebruiksaanwijzing.										
2.3	Overige risico's.....	30	■ Bewaar deze gebruiksaanwijzing goed zodat u erin het antwoord op uw vragen kunt terugvinden wanneer u informatie over het apparaat nodig heeft.										
2.4	Leveringsomvang.....	30	■ Draag het apparaat alleen samen met deze gebruiksaanwijzing aan andere personen over.										
2.5	Symbolen op het apparaat	30	■ Lees en neem de veiligheids- en waarschuwingsinstructies in deze gebruiksaanwijzing in acht.										
2.6	Veiligheids- en beveiligingsvoorzieningen	31	1.1 Symbolen op de titelpagina										
2.7	Productoverzicht (01).....	31	<table border="1"> <thead> <tr> <th>Symbol</th> <th>Betekenis</th> </tr> </thead> <tbody> <tr> <td></td> <td>Lees voor de ingebruikname deze gebruiksaanwijzing absoluut zorgvuldig door. Dit is de voorwaarde voor veilig werken en een storingsvrij gebruik.</td> </tr> <tr> <td></td> <td>Gebruiksaanwijzing</td> </tr> <tr> <td></td> <td>Voedingskabel ter voorkoming van een elektrische schok niet beschadigen of doorknippen!</td> </tr> </tbody> </table>			Symbol	Betekenis		Lees voor de ingebruikname deze gebruiksaanwijzing absoluut zorgvuldig door. Dit is de voorwaarde voor veilig werken en een storingsvrij gebruik.		Gebruiksaanwijzing		Voedingskabel ter voorkoming van een elektrische schok niet beschadigen of doorknippen!
Symbol	Betekenis												
	Lees voor de ingebruikname deze gebruiksaanwijzing absoluut zorgvuldig door. Dit is de voorwaarde voor veilig werken en een storingsvrij gebruik.												
	Gebruiksaanwijzing												
	Voedingskabel ter voorkoming van een elektrische schok niet beschadigen of doorknippen!												
3	Veiligheidsinstructies	32	1.2 Verklaring van pictogrammen en signaalwoorden										
4	Montage.....	34	<p> GEVAAR! Wijst op een direct gevaarlijke situatie, die, wanneer ze niet vermeden wordt, tot de dood of tot een ernstig letsel leidt.</p>										
4.1	Monteren van transportwielen (02)	34											
4.2	Monteren van bovendeeel van hakselaar met snijmechanisme en motorgroep (03).....	34											
4.3	Vultrechter monteren (03)	34											
5	Inbedrijfstelling	34											
6	Bediening.....	35											
6.1	Gebruiksduur.....	35											
6.2	Stekker aansluiten (04/05)	35											
6.3	Motor inschakelen (06).....	35											
6.4	Motor uitschakelen (06).....	35											
6.5	Blokkade van de messchijf/snijwals losmaken.....	35											
6.6	Opvangbak legen (11/12).....	36											
6.7	De hakselaar verplaatsen	36											
7	Onderhoud en verzorging	36											
7.1	Hakselmes (MH 2810)	36											
7.2	Hakselmes vervangen/omdraaien (MH 2810) (11/12).....	36											
7.3	Contraplaat bijstellen (LH 2810) (07) .	37											
7.4	Verzorging.....	37											
8	Opslag	37											

⚠ WAARSCHUWING! Wijst op een potentieel gevaarlijke situatie, die, wanneer ze niet vermeden wordt, tot de dood of tot een zwaar letsel kan leiden.

⚠ VOORZICHTIG! Wijst op een potentieel gevaarlijke situatie, die, wanneer ze niet vermeden wordt, tot een licht of middelzwaar letsel kan leiden.

LET OP! Wijst op een situatie, die, wanneer ze niet vermeden wordt, tot materiële schade kan leiden.

f OPMERKING Speciale aanwijzingen voor meer duidelijkheid en een beter gebruik.

2 PRODUCTOMSCHRIJVING

Deze documentatie beschrijft de hakselaar Easy Crush in de volgende uitvoeringen:

- Easy Crush MH 2810 meshakselaar
- Easy Crush LH 2810 walshakselaar

2.1 Beoogd gebruik

Dit apparaat is voor het verhakselen van takken en struikgewas met een maximum diameter van 40 mm (MH 2810) resp. 42 mm (LH 2810) bedoeld. Dit apparaat is uitsluitend bedoeld voor particulier gebruik. Elke andere toepassing, alsook een verboden om- of aanbouw, worden beschouwd als niet beoogd gebruik en leiden tot uitsluiting van de garantie, het verlies van de conformiteit (CE-markering) en de afwijzing van elke verantwoordelijkheid vanwege de fabrikant wat betreft schade aan de gebruiker of derden.

2.2 Mogelijk afzienbaar foutief gebruik

- Het apparaat mag niet voor commerciële toepassingen of in de land- en bosbouw worden gebruikt.
- Het apparaat mag bij regen niet gebruikt worden.
- De veiligheidsvoorzieningen van het apparaat mogen niet gedemonteerd of overbrugd worden.

2.3 Overige risico's

Ook bij doelmatig gebruik van het apparaat, resteert altijd een zeker restrisico dat niet kan worden uitgesloten. Uit de aard en de bouwwijze van het apparaat kunnen, afhankelijk van het gebruik, de volgende potentiële gevaren worden afgeleid:

- Gevaar voor letsel door weggeslingerd hakselmateriaal

- Gevaar voor letsel door inademen van gesneden deeltjes
- Gevaar voor letsel door in het hakselwerk te grijpen
- Gevaar voor letsel door omvallen van het apparaat

2.4 Leveringsomvang

De leveringsomvang van het apparaat bestaat uit de volgende componenten:

- Onderstel met opvangbak
- Bovendeel hakselaar met hakselwerk en motor
- Vultrechter
- Twee transportwielen met wieldoppen
- Zakje met montageonderdelen en gebruiksaanwijzing

2.5 Symbolen op het apparaat

Symbol	Betekenis
	Vereist extra voorzichtigheid tijdens gebruik!
	Lees vóór ingebruikname de gebruiksaanwijzing!
	Houd handen en voeten uit de buurt van het hakselwerk!
	Houd anderen uit de buurt van de gevarezone!
	Houd voldoende afstand!
	Vooraf aan onderhoudswerkzaamheden of bij een beschadigde of doorgesneden kabel de machine altijd afkoppelen van het lichtnet.
	Draag een veiligheidsbril en gehoorbescherming.

Symbool	Betekenis
	Draag handschoenen.

2.6 Veiligheids- en beveiligingsvoorzieningen

⚠ WAARSCHUWING! Gevaar voor letsel. Defecte en buiten werking gestelde veiligheids- en beschermingsapparatuur kunnen ernstig letsel veroorzaken.

- Laat defecte veiligheids- en beschermingsapparatuur repareren.
- De veiligheids- en beschermingsuitrusting nooit buiten werking stellen.

Schakelaar voor motorbeveiliging

Bij overbelasting wordt de machine uitgeschakeld door de motorbeveiligingsschakelaar. De schakelaarknop (06/3) springt dan omhoog uit het bedieningspaneel. Na een afkoelingsfase van ca. 5 minuten kan de knop worden ingedrukt en de machine weer worden aangezet. Als de knop niet zelfstandig in de ingedrukte positie blijft, moet de afkoelingsfase van de machine worden verlengd. Blijft het probleem bestaan, breng het apparaat dan naar een erkende reparateur.

Inschakelbeveiliging

Voor uw persoonlijke veiligheid is het apparaat voorzien van een 0-veiligheidsschakelaar; bij een stroomonderbreking zal deze de machine automatisch uitschakelen. Wanneer de machine daarna weer stroom krijgt, schakelt deze vervolgens niet automatisch in. Zet de machine dan weer aan door de aan-knop (06/1) in te drukken.

Veiligheidsschakelaar aan het bovendee van de hakselaar (MH 2810)

Het bovendee van de hakselaar is voorzien van een beveiligingsschakelaar die de machine bij het uitdraaien van de vergrendelingsschroef (01/2) uitschakelt. De motor is zo beveiligd tegen onbedoeld inschakelen.

De machine kan pas na monteren van het bovendee (01/11) van de hakselaar en na vastzetten van de vergrendelingsschroef weer worden ingeschakeld.

2.7 Productoverzicht (01)

MH 2810

Nr.	Onderdeel
1	Greep
2	Vergrendelingsschroef
3	Aan-knop
4	Uit-knop
5	Ventilatiesleuven
6	Transportwielen
7	Onderstel
8	Stekkeraansluiting
9	Beveiligingsschakelaar bij overbelasting
10	Vultrechter
11	Bovendee van hakselaar met invoerkanaal
12	Vergrendeling opvangbak
13	Opvangbak
14	Voetsteunen

LH 2810

Nr.	Onderdeel
1	Greep
2	Invoerkanaal
3	Draairichtingsschakelaar
4	Beveiligingsschakelaar bij overbelasting
5	Stelschroef van contraplaat
6	Stekkeraansluiting
7	Onderstel
8	Transportwielen
9	Voetsteunen
10	Opvangbak
11	Vergrendeling opvangbak
12	Ventilatiesleuven
13	Uit-knop
14	Aan-knop
15	Vultrechter

3 VEILIGHEIDSINSTRUCTIES

Gebruiker:

- Dit apparaat kan door kinderen vanaf 8 jaar en door personen met fysieke, sensorische of mentale beperkingen of gebrek aan ervaring en kennis worden gebruikt, mits zij onder toezicht staan of voorgelicht zijn over het veilige gebruik van het apparaat, en de gevaren begrijpen die ervan uit kunnen gaan. Kinderen mogen niet met het apparaat spelen. Reiniging en onderhoud mogen niet door kinderen zonder toezicht uitgevoerd worden.
- Personen met zeer sterke en complexe beperkingen kunnen behoeften hebben die boven de hier beschreven aanwijzingen uit gaan.
- Personen onder invloed van alcohol, drugs of medicijnen mogen het apparaat niet gebruiken.

Uitrusting voor persoonlijke bescherming:

- Om oogletsel en gehoorschade te voorkomen moet voorgeschreven beschermende kleding en uitrusting worden gedragen.

- De kleding moet doelmatig (nauwsluitend) zijn en mag bij het gebruik niet hinderen. Bij lang haar beslist een haarnetje dragen. Uitrusting voor persoonlijke veiligheid omvat:
 - gehoorbescherming
 - veiligheidsbril
 - werkhandschoenen
 - veiligheidsschoenen

Werkbereik:

- Andere mensen, kinderen of dieren moeten buiten het werkbereik van de hakselaar blijven.
- Het werkbereik moet vrij worden gehouden van hakselmateriaal en andere voorwerpen, wegens het risico op struikelen.
- De gebruiker van het apparaat is verantwoordelijk voor eventueel letsel bij derden of voor materiële schade.
- Zorg in het werkbereik voor een goede ventilatie.

Werktijden:

- Bij gebruik in woongebieden de door de gemeentelijke en/of nationale overheid toegestane werktijden in acht nemen zoals vermeld in verordeningen voor geluidsoverlast.

- Uitsluitend met het apparaat werken bij daglicht of bij ruim voldoende kunstlicht.

Gebruik:

- Terwijl het apparaat aan staat niet in de vultrechter of in het invoerkanaal grijpen!
- De messchijf (MH 2810) resp. de snijwals (LH 2810) draait nog verder als de machine wordt uitgeschakeld!
- Het apparaat pas gebruiken nadat de montage in zijn geheel is voltooid.
- Altijd eerst een visuele controle uitvoeren voordat u het apparaat gaat gebruiken. Het apparaat moet zich in een veilige gebruiksconditie bevinden.
- Nooit alleen werken.
- Beschadigde of versleten onderdelen direct vervangen.
- Het apparaat alleen gebruiken in de door de fabrikant voorgeschreven technische condities.
- Hakselwerkzaamheden niet uitvoeren tijdens regen, sneeuw of storm. De hakselaar niet gebruiken in een vochtige of natte omgeving.
- De beschermings- en beveiligingsvoorzieningen niet buiten werking stellen.
- Altijd controleren of het apparaat stevig en veilig is neergezet.
- De hakselaar nooit verplaatsen terwijl de motor draait.
- Het apparaat nooit verplaatsen terwijl het bovendeeel van de hakselaar geopend of ontgrendeld is.
- Bij een wisseling van standplaats de motor uitschakelen, de stilstand van de messchijf (MH 2810) resp. van de snijwals (LH 2810) afwachten en de machine van de voeding scheiden.
- Transporteer de hakselaar bij een verwisseling van plaats uitsluitend met de handgreep (01/1).
- Stekker meteen uit het stopcontact halen wanneer de verlengkabel werd beschadigd of is doorgesneden!
- Wij adviseren om het apparaat aan te sluiten via een FI-aardlekschakelaar met een nominale lekstroom van < 30 mA.
- De voeding van het huis moet overeenkomen met de voeding als vermeld in de technische gegevens, gebruik geen andere voedingsspanning.

- Alleen een verlengkabel gebruiken die geschikt is voor gebruik buitenshuis en met een minimale diameter van 1,5 mm².
- Beschadigde of sterk verslechterde verlengingskabels mogen niet gebruikt worden.
- Controleer vooraf aan de ingebruikname de conditie van uw verlengingskabels.
- De lichtnetaansluiting uitsluitend gebruiken voor het beoogde doel. Nooit aan de stroomkabel trekken om de stekker los te halen uit het stopcontact. De kabel beschermen tegen hitte en scherpe randen.
- Een niet-gebruikte hakselaar altijd afkoppelen van het lichtnet.
- De verlengkabel zo neerleggen dat deze tijdens het verhakselen geen hinder geeft en niet kan worden beschadigd.
- Zodra de werking lijkt te veranderen de hakselaar direct uitschakelen, losmaken van het lichtnet en controleren.
- Tijdens het werken altijd een veilige lichaamspositie aanhouden en daarbij niet te ver voorover leunen.
- De hakselaar niet vullen vanaf een verhoogde positie.

4 MONTAGE

⚠ VOORZICHTIG! Ongevalsrisico bij onvoltooide montage van apparaat! Een onvoltooid gemonteerd apparaat kan letsel of machineschade veroorzaken!

- Het apparaat pas gebruiken na geheel voltooide montage.

4.1 Monteren van transportwielen (02)

1. De wielas (02/1) in het onderstel (02/2) schuiven.
2. Vervolgens een grote onderlegging 10x20x1,5 (02/3) en de loopbus (02/4) op de as (02/1) schuiven.
3. Vervolgens het transportwiel (02/5) op de loopbus (02/4) schuiven.
4. De middelste onderlegging 8x20x1,5 (02/6) op de schroefdraad schuiven en het transportwiel vastzetten met een M8-moer (02/7).
5. Tenslotte de wioldop (02/8) op het transportwiel (02/5) drukken.
6. Het andere transportwiel wordt in dezelfde volgorde gemonteerd.

4.2 Monteren van bovendeeel van hakselaar met snijmechanisme en motorgroep (03)

1. Bovendeeel van de hakselaar op het onderstel plaatsen en vastzetten met de schroeven M5x30 (03/1) en met de onderleggingen 5x10x1.

4.3 Vultrechter monteren (03)

1. De vultrechter op het bovendeeel van de hakselaar plaatsen en met de schroeven ST 4,2x18 (03/2) bevestigen.

5 INBEDRIJFSTELLING

- Neem de nationale voorschriften voor de gebruiksduur in acht.
- De verlengkabel niet boven de vultrechter of onder het uitwerpedeelte laten lopen.
- De hakselaar kan alleen worden gebruikt terwijl de opvangbak vergrendeld is.
- Alvorens te beginnen controleren of de vultrechter en het bovendeeel van de hakselaar (MH 2810) resp. de vulschacht (LH 2810) vrij zijn.
- LH 2810: De contraplaat (07/2) is op de fabriek afgesteld en hoeft bij de eerste ingebruikname niet nader te worden ingesteld.

- De hakselaar niet gebruiken bij:
 - Vermoeidheid
 - Onwel zijn
 - Onder invloed van alcohol, medicijnen of drugs

⚠ GEVAAR! Ongevalsrisico bij beschadigde onderdelen! Beschadigde onderdelen kunnen ernstig tot zelfs dodelijk letsel veroorzaken!

- Vooraf aan de ingebruikname een visuele controle uitvoeren en de goede werking van onderdelen controleren.

⚠ WAARSCHUWING! Risico op letsel bij achteloos gebruik! Een nonchalant gebruik van het apparaat kan leiden tot ernstig letsel!

- De hakselaar uitsluitend gebruiken op een stevige, vlakke ondergrond en in stabiele toestand. De machine tijdens bedrijf niet kantelen of schuin plaatsen.

6 BEDIENING

6.1 Gebruiksduur

De machine is geconstrueerd voor de gebruiksduur S6 (40%). Dit houdt in dat de hakselaar 60% van de tijd in stationairbedrijf en 40% van de tijd onder belasting mag worden gebruikt. Bij een tijdsduur van 10 minuten is dat 6 minuten in stationairbedrijf en 4 minuten onder belasting. Onder deze omstandigheden is langdurig gebruik mogelijk.

6.2 Stekker aansluiten (04/05)

1. De kabelvergrendeling (04/1) omlaag drukken en de aansluiting aan de verlengkabel (05/1) in de stekkerbus van de hakselaar steken.
2. De bevestiging van de verlengkabel controleren.
3. De verlengkabel ten slotte aansluiten op een stopcontact in het huis.

6.3 Motor inschakelen (06)

MH 2810

1. De aan-knop (06/1) indrukken.

LH 2810

Normaalbedrijf:

1. De draairichtingschakelaar (06/4) van de snijrol naar links (06/6) draaien.
2. Vervolgens de aan-knop (06/1) indrukken.

3. Het hakselmateriaal wordt nu naar binnen getrokken.

Draairichting omkeren:

Zie zie *Hoofdstuk 6.5 "Blokke van de messchijf/snijwals losmaken"*, pagina 35.

6.4 Motor uitschakelen (06)

1. De uit-knop (06/2) indrukken om de motor uit te zetten.

⚠ VOORZICHTIG! Machineschade door ondeskundige bediening! Bij een verkeerd gebruik kan machineschade het gevolg zijn!

- Het hakselmateriaal pas invoeren nadat het apparaat al ingeschakeld is.
- Geen hakselmateriaal meer invoeren nadat het apparaat is uitgezet.

6.5 Blokade van de messchijf/snijwals losmaken

Blokade van de messchijf losmaken (MH 2810) (09/10)

1. De hakselaar uitzetten.
2. De machine afkoppelen van het lichtnet.
3. Vergrendelingschroef (09/1) eruit draaien en het bovendee (09/2) van de hakselaar afnemen.
4. Het verstoppende hakselmateriaal verwijderen.
5. De messchijf en de hakselmessen (10/3) controleren op beschadigingen.
6. Vervolgens het bovendee (09/2) van de hakselaar plaatsen en de vergrendelingschroef (09/1) weer vastzetten.
7. Het apparaat weer aansluiten op het lichtnet.
8. De hakselaar vervolgens weer aanzetten.

⚠ VOORZICHTIG! Beknellingsrisico bij het openen en sluiten van het bovendee van de hakselaar! Hierbij kan letsel worden veroorzaakt aan handen en vingers!

- Bij openen en sluiten van het bovendee van de hakselaar op uw handen en vingers letten.

Blokke van de snijwals losmaken (LH 2810) (06/08)

1. De hakselaar uitzetten.
2. De draairichtingschakelaar (06/4) naar rechts (06/5) draaien en de aan-knop (06/1) indrukken (omkeren van draairichting).
3. Het hakselmateriaal moet nu naar boven toe vrijkomen.

4. De machine uitschakelen en wachten tot de snijrol stilstaat.
5. De draairichtingschakelaar (06/4) nu weer naar links (06/6) draaien.
6. De hakselaar vervolgens weer aanzetten.

Als het hakselmateriaal niet naar boven toe vrijkomt:

1. De stelschroef van de contraplaat (08/1) zover losdraaien tot de snijrol weer vrij rondraait en de verstopping vrijgeeft.
2. De contraplaat bijstellen, zie de beschrijving "Bijstellen van contraplaat".

Als de blokkering niet kan worden verwijderd, neem dan contact op met onze deskundige klantenservice.

⚠ WAARSCHUWING! Risico op letsel bij onachtzaam werken! Weggeslingerde voorwerpen kunnen ernstig letsel veroorzaken!

- Let op uitgeslingerde voorwerpen en houd het gezicht weg van de vultrechter.

6.6 Opvangbak legen (11/12)

1. De hakselaar uitzetten.
2. De vergrendeling (11/1) naar beneden trekken en de opvangbak (11/2) uit het onderstel trekken.
3. De lege opvangbak (12/2) op de geleiders (12/1) plaatsen en helemaal in het onderstel inschuiven.
4. De vergrendeling (12/3) naar boven drukken tot deze vastklikt.

6.7 De hakselaar verplaatsen

De hakselaar uitsluitend verplaatsen terwijl het bovendeeel gesloten en vergrendeld is.

1. Motor uitschakelen en de stilstand van de messschijf (MH 2810) resp. van de snijwals (LH 2810) afwachten.
2. De machine vervolgens afkoppelen van het lichtnet.
3. De hakselaar beetpakken bij de handgreep (01/1) en de machine iets schuin opstellen.
4. De machine achter u meetrekken om deze naar de volgende locatie te verplaatsen. Op de ondergrond letten om te voorkomen dat de machine tijdens het verplaatsen kantelt.

7 ONDERHOUD EN VERZORGING

Reparaties mogen alleen worden uitgevoerd door deskundige, getrainde vakmensen en uitsluitend met gebruik van de originele reserveonderdelen.

- Na gebruik van de hakselaar deze controleren op slijtage en beschadigde onderdelen eventueel vervangen.
- De ventilatiesleuven (01/5) vrijhouden van rommel en aangekoekte vervuiling.
- Uitsluitend de door de fabrikant voorgeschreven reserveonderdelen gebruiken.

⚠ GEVAAR! Levensgevaar door elektrische stroom! Bij aanraking van stroomvoerende onderdelen kan een elektrische schok levensgevaarlijk zijn!

- Bij alle werkzaamheden voor onderhoud en verzorging veiligheidshandschoenen dragen en het apparaat loshalen van het stroomnet.

⚠ WAARSCHUWING! Risico op letsel door draaiend snijmechanisme! Het ronddraaiend snijmechanisme kan ernstig letsel toebrengen aan handen en vingers!

- Bij werkzaamheden aan het snijmechanisme het apparaat afkoppelen van de stroomvoorziening, wachten tot het snijmechanisme stilstaat en veiligheidshandschoenen dragen.

7.1 Hakselmes (MH 2810)

Voor een optimale verhakseling en om schade aan het apparaat te voorkomen, moeten de messen van tijd tot tijd worden vervangen.

- De messen steeds per paar vervangen.
- De schroeven altijd stevig aanhalen.
- Niet met botte messen werken.

7.2 Hakselmes vervangen/omdraaien (MH 2810) (11/12)

Reservemes voor Easy Crush MH 2810 Art-Nr. 113079

1. De hakselaar uitschakelen en de stekker loshalen.
2. Vergrendelingsschroef (11/1) eruit draaien en het bovendeeel (11/2) van de hakselaar afnemen.
3. Contrasnijblad met geleideplaat (12/1) door losdraaien van de drie M8-moeren (12/4) afnemen.
4. Verzonken schroeven M8x10 (12/2) losdraaien en wegnemen.
5. Het mes (12/3) wegnemen en omkeren. Het mes vervangen wanneer dit aan beide zijden bot is geworden.
6. Het mes (12/3) bevestigen met de verzonken schroeven M8x10 (12/2) en nu het tweede mes omkeren of vervangen.

- Vervolgens het contrasnijblad met de geleideplaat (12/1) terugplaatsen en de M8-moeren (12/4) vastdraaien.
- Ten slotte het bovendee van de hakselaar plaatsen en vastzetten.

7.3 Contraplaat bijstellen (LH 2810) (07)

Een versleten of beschadigde snijrol en contraplaat mogen uitsluitend worden vervangen door een erkende reparateur.

Voor een optimale werking van de hakselaar en om schade aan het snijmechanisme (07/3) te voorkomen, moet de contraplaat (07/2) van tijd tot tijd worden bijgesteld.

De contraplaat moet ook worden bijgesteld wanneer het verhakselde materiaal niet echt vernispeert maar verbonden blijft.

Terwijl de motor draait:

- De stelschroef (07/1) over 1/6 omwenteling rechtsom draaien tot een licht slijpgeluid hoorbaar is en er kortstondig fijn aluminium slijpsel uit het uitwerpkanaal komt.
- Het hakselmateriaal hoort nu weer compleet te worden doorsnededen.

7.4 Verzorging

- Vuil en restanten van hakselmateriaal na gebruik verwijderen.
- De machine niet onder de waterkraan of met een hogedrukreiniger schoonmaken.
- Gebruik geen schoonmaak- resp. oplosmiddelen.
- Om te reinigen een zachte borstel of een doek gebruiken.

8 OPSLAG

De hakselaar na gebruik reinigen. De machine bewaren op een droge, afsluitbare plek en buiten het bereik van kinderen.

Vooraf aan winteropslag de volgende werkzaamheden uitvoeren:

MH 2810 (11/12)

- Het apparaat uitschakelen en de stekker loshalen.
- Wachten tot de messenschijf stilstaat.
- De vergrendelingsschroef (11/1) eruit draaien en het bovendee (11/2) van de hakselaar afnemen.
- Binnenin de hakselaar eventueel aanwezig grof en vochtig hakselmateriaal verwijderen.
- Hakselemes (12/3) met oliehoudende spray inspuiten.
- De opvangbak leegmaken.
- Ten slotte het bovendee (11/2) van de hakselaar terugplaatsen en vastzetten.
- De hakselaar rechtop staand wegzetten.

LH 2810

- Het apparaat uitschakelen en de stekker loshalen.
- De opvangbak leegmaken.
- De hakselaar rechtop staand wegzetten.

9 VERWIJDEREN



- Oude elektrische en elektronische apparaten horen niet thuis bij het huishoudelijke afval, maar moeten gescheiden worden aangeboden of verwijderd!

10 HULP BIJ STORINGEN

i OPMERKING Neem contact op met onze klantenservice bij storingen die niet in deze tabel staan vermeld of die u niet zelf kunt oplossen.

MH 2810

Storing	Mogelijke oorzaak	Oplossing
Motor gaat niet draaien.	Opvangbak ontbreekt of is niet vergrendeld.	Opvangbak helemaal inschuiven en vergrendelen.
	Stopcontact in het huis is defect.	Ander stopcontact in het huis gebruiken.
	Verlengkabel is beschadigd.	Kabel controleren of eventueel vervangen.

Storing	Mogelijke oorzaak	Oplossing
Hakselmateriaal wordt niet in machine ingetrokken.	Opvangbak is te vol vanwege op-hoping in de meseenheid.	Opvangbak leegmaken. Indien nodig het hakselmateriaal uit de meseenheid verwijderen, zie <i>Hoofdstuk 6.5 "Blokade van de messchijf/snijwals losmaken", pagina 35.</i>
	Meseenheid door nat hakselmateriaal verstopt geraakt.	Verstopping door toevoeren van takken verhelpen.
Hakselmateriaal wordt niet goed versnipperd.	Messen bot of beschadigd	Messen omkeren of vervangen, zie <i>Hoofdstuk 7.2 "Hakselmes vervangen/omdraaien (MH 2810) (11/12)", pagina 36</i>
Motor schakelt uit.	Motorbeveiligingsschakelaar heeft machine uitgeschakeld na overbelasting of blokkering van messenschijf.	Na ca. vijf minuten te zijn afgekoeld kan de motor weer worden ingeschakeld.
Ongewone geluiden, klapperen aan het apparaat.	Bouten aan de motor, diens beveiliging, het onderstel of hakselmesen losgeraakt.	Bouten aandraaien.

LH 2810

Storing	Mogelijke oorzaak	Oplossing
Motor gaat niet draaien.	Draairichtingschakelaar in nulstand.	Draairichtingschakelaar naar links of rechts draaien.
	Opvangbak ontbreekt of is niet vergrendeld.	Opvangbak helemaal inschuiven en vergrendelen.
	Stopcontact in het huis is defect.	Ander stopcontact in het huis gebruiken.
	Verlengkabel is beschadigd.	Kabel controleren of eventueel vervangen.
Hakselmateriaal wordt niet in machine ingetrokken.	Draairichting van snijrol is verkeerd.	Draairichtingschakelaar naar links draaien (normale werking).
	Opvangbak te vol vanwege op-hoping in de snijwals.	Opvangbak leegmaken. Indien nodig het hakselmateriaal uit de meseenheid verwijderen, zie <i>Hoofdstuk 6.5 "Blokade van de messchijf/snijwals losmaken", pagina 35.</i>
	Snijrol vastgelopen door nat hakselmateriaal.	Verstopping door toevoeren van takken verhelpen.
Hakselmateriaal wordt niet goed versnipperd.	Contraplaat in snijmechanisme niet correct ingesteld.	Contraplaat instellen, zie <i>Hoofdstuk 7.3 "Contraplaat bijstellen (LH 2810) (07)", pagina 37.</i>

Storing	Mogelijke oorzaak	Oplossing
Motor schakelt uit.	Motorbeveiligingsschakelaar heeft machine uitgeschakeld na overbelasting of blokkering van messenschijf.	Na ca. vijf minuten te zijn afgekoeld kan de motor weer worden ingeschakeld.
Ongewone geluiden, klapperen aan het apparaat.	Bouten aan de motor, diens bevestiging of het onderstel losgeraakt.	Bouten aandraaien.

11 KLANTENSERVICE/SERVICE CENTRE

Voor vragen over garantie, reparatie of reserveonderdelen kunt u contact opnemen met het

dichtstbijzijnde AL-KO service centre. Deze vindt u op internet op het volgende adres:
www.al-ko.com/service-contacts

12 GARANTIE

Eventueel binnen de wettelijke termijn voor aansprakelijkheid optredende materiaal- of fabricagefouten van het apparaat worden naar eigen oordeel door ons verholpen, hetzij door reparatie of door levering van een vervangend apparaat. De geldende termijn voor aansprakelijkheid hangt in elk geval af van de wetgeving in het land waarin het apparaat werd aangeschaft.

Onze garantie geldt alleen bij:

- naleving van deze gebruikershandleiding
- Deskundig gebruik
- Gebruik van originele reserveonderdelen

De garantie vervalt bij:

- Eigenhandig uitgevoerde reparatiepogingen
- Eigenhandig aangebrachte technische wijzigingen
- Gebruik voor andere doeleinden dan het gebruiksdoel

Van de garantie zijn uitgesloten:

- lakschade opgetreden als gevolg van normaal gebruik
- Slijtageonderdelen die op de reserveonderdelenkaart met een kader xxxxxx (x) zijn aangeduid

De garantietermijn begint bij de aanschaf door de eerste eindgebruiker. Maatgevend is daarbij de datum op de kassabon. Ga met deze garantieverklaring en de originele kassabon naar uw dealer of naar de dichtstbijzijnde klantenservice. Deze verklaring laat het vorderingsrecht van de koper jegens de verkoper wegens defecten aan het apparaat onverlet.

TRADUCTION DE LA NOTICE D'UTILISATION ORIGINALE



Table des matières

1	À propos de cette notice	40	8	Stockage	48
1.1	Symboles sur la page de titre.....	40	9	Élimination.....	48
1.2	Explications des symboles et des mentions.....	40	10	Aide en cas de pannes.....	48
2	Description du produit.....	41	11	Service clients/après-vente	50
2.1	Utilisation conforme.....	41	12	Garantie.....	50
2.2	Éventuelles utilisations erronées prévisibles	41			
2.3	Autres risques	41			
2.4	Contenu de la livraison.....	41			
2.5	Symboles sur l'appareil	41			
2.6	Dispositifs de sécurité et de protection	42			
2.7	Aperçu produit (01)	42			
3	Consignes de sécurité	42			
4	Montage.....	45			
4.1	Monter les roulettes de transport (02)	45			
4.2	Monter la partie supérieure du broyeur avec l'unité de coupe et mo-trice (03).....	45			
4.3	Monter l'entonnoir (03).....	45			
5	Mise en service.....	45			
6	Utilisation	46			
6.1	Durée de service	46			
6.2	Brancher la fiche secteur (04/05).....	46			
6.3	Mettre le moteur en marche (06).....	46			
6.4	Arrêter le moteur (06).....	46			
6.5	Débloquer le disque de coupe/le rou-leau de coupe.....	46			
6.6	Vider le bac de ramassage (11/12)....	47			
6.7	Transporter le broyeur.....	47			
7	Maintenance et entretien	47			
7.1	Lames du broyeur (MH 2810).....	47			
7.2	Remplacer/retourner les lames du broyeur (MH 2810) (11/12).....	47			
7.3	Régler la contre-plaque (LH 2810) (07).....	48			
7.4	Entretien.....	48			

1 À PROPOS DE CETTE NOTICE

- La version originale du manuel est la version allemande. Toute autre version linguistique est une traduction du manuel original.
- Conserver toujours cette notice de manière à pouvoir la consulter facilement si vous avez besoin d'informations sur l'appareil.
- Si vous cédez l'appareil à un tiers, remettez-lui impérativement cette notice.
- Lisez et respectez les consignes de sécurité et les avertissements de la présente notice.

1.1 Symboles sur la page de titre

Symbole	Signification
	Lire impérativement la présente notice avec attention avant la mise en service. Ceci constitue une condition préalable à un travail sûr et une bonne maniabilité.
	Notice d'utilisation
	Ne pas endommager ni sectionner le cordon secteur, afin d'éviter un choc électrique !

1.2 Explications des symboles et des mentions

⚠ DANGER ! Indique une situation de danger immédiat qui, si elle n'est pas évitée, entraîne la mort, ou des blessures graves.

⚠ AVERTISSEMENT ! Indique une situation de danger potentiel qui, si elle n'est pas évitée, peut entraîner la mort, ou des blessures graves.

⚠ ATTENTION ! Indique une situation de danger potentiel qui, si elle n'est pas évitée, peut entraîner des blessures légères à moyennes.

ATTENTION ! Indique une situation qui, si elle n'est pas évitée, peut entraîner des dégâts matériels.

ℹ REMARQUE Instructions spéciales pour une meilleure compréhension et maniabilité.

2 DESCRIPTION DU PRODUIT

Cette documentation décrit le broyeur Easy Crush dans les versions suivantes :

- Broyeur à lames Easy Crush MH 2810
- Broyeur à rouleaux Easy Crush LH 2810

2.1 Utilisation conforme

Cet appareil est conçu pour broyer des branches et des broussailles d'un diamètre maximal de 40 mm (MH 2810) ou de 42 mm (LH 2810).

Le présent appareil est exclusivement destiné à une utilisation privée. Toute autre utilisation ainsi que toute forme de modification non autorisée est considérée comme un détournement de l'objet initial, avec pour conséquences la perte de garantie et de la conformité (marquage CE) ainsi que le refus de toute part de responsabilité du constructeur en cas de dommages causés à l'utilisateur ou à un tiers.

2.2 Éventuelles utilisations erronées prévisibles

- L'appareil ne doit pas être utilisé à des fins commerciales ni dans l'agriculture ou la sylviculture.
- L'appareil ne doit pas être utilisé par temps de pluie.
- Les dispositifs de sécurité de l'appareil ne doivent pas être démontés ni pontés.

2.3 Autres risques

Même lors de l'utilisation conforme de l'appareil, il n'est pas possible d'exclure totalement les risques résiduels. En raison de la nature et de la construction de l'appareil, son utilisation peut être associée aux risques résiduels potentiels suivants :

- Risque de blessure en cas de projection de déchets de taille
- Risque de blessure en cas d'inhalation de particules de déchets de taille

- Risque de blessure si toute personne met les mains dans le broyeur
- Risque de blessure si l'appareil bascule

2.4 Contenu de la livraison

Les composants suivants sont fournis à la livraison de l'appareil :

- piètement avec bac de ramassage
- partie supérieure du broyeur avec broyeur et moteur
- Entonnoir
- deux roulettes de transport avec enjoliveurs
- sachet avec accessoires de montage et notice d'utilisation

2.5 Symboles sur l'appareil

Symbole	Signification
	Une prudence particulière est requise lors de la manipulation !
	Lire la notice d'utilisation avant la mise en service !
	Tenir les mains et les pieds hors de portée du broyeur !
	Éloigner les tierces personnes de la zone à risques !
	Garder une distance de sécurité !
	Débrancher systématiquement l'appareil du secteur avant les travaux de maintenance ou si le câble est endommagé ou sectionné.
	Porter une protection oculaire et auditive.
	Porter des gants.

2.6 Dispositifs de sécurité et de protection

⚠ AVERTISSEMENT ! Risque de blessures.

Des dispositifs de sécurité et de protection défectueux et hors service risquent d'entraîner des blessures graves.

- Faites réparer des dispositifs de sécurité et de protection défectueux.
- Ne mettez jamais les dispositifs de sécurité et de protection hors service.

Disjoncteur pour moteur

Le disjoncteur moteur se déclenche en cas de surcharge. Dans ce cas, le commutateur (06/3) ressort de la zone de commande. Après une phase de refroidissement d'env. 5 minutes, le commutateur peut de nouveau être actionné et l'appareil remis en marche. Si le commutateur ne reste pas de lui-même en position enfoncée, rallonger la durée de refroidissement du moteur. Si le problème persiste, porter l'appareil en réparation.

Protection contre le redémarrage

L'appareil équipé d'un disjoncteur différentiel pour votre sécurité qui met automatiquement l'appareil hors tension en cas de panne de courant. Si l'appareil est remis sous tension, il ne redémarre pas automatiquement. Pour redémarrer, appuyer sur le commutateur de marche (06/1).

Disjoncteur sur la partie supérieure du broyeur (MH 2810)

La partie supérieure du broyeur est équipée d'un disjoncteur qui déclenche en cas de desserrage de la vis de verrouillage (01/2). Le moteur est ainsi sécurisé contre tout démarrage intempestif. L'appareil ne peut être remis en marche qu'après avoir monté la partie supérieure du broyeur (01/11) et serré la vis de verrouillage.

2.7 Aperçu produit (01)

MH 2810

N°	Pièce
1	Poignée
2	Vis de verrouillage
3	Commutateur de mise en route
4	Commutateur d'arrêt
5	Fentes de ventilation
6	Roues de transport
7	Système de piètement

N°	Pièce
8	Prise de courant
9	Interrupteur de protection contre la surcharge
10	Entonnoir
11	Partie supérieure de broyeur avec orifice de remplissage
12	Verrouillage bac de ramassage
13	Fangbox
14	Pieds de stabilité

LH 2810

N°	Pièce
1	Poignée
2	Orifice de remplissage
3	Commutateur de sens de rotation
4	Interrupteur de protection contre la surcharge
5	Vis de réglage de la contre-plaque
6	Prise de courant
7	Système de piètement
8	Roues de transport
9	Pieds de stabilité
10	Fangbox
11	Verrouillage bac de ramassage
12	Fentes de ventilation
13	Commutateur d'arrêt
14	Commutateur de mise en route
15	Entonnoir

3 CONSIGNES DE SÉCURITÉ

Opérateur :

- Cet appareil peut être utilisée par les enfants à partir de 8 ans ainsi que par ailleurs, par des personnes ayant des ca-

capacités physiques, sensorielles ou mentales réduites ou un manque d'expérience et de connaissances si elles sont sous surveillance ou ont été instruites quant à l'utilisation sûre de l'appareil et ont compris les risques en résultant. Interdiction pour les enfants de jouer avec l'appareil. Le nettoyage et la maintenance par l'utilisateur ne peuvent être réalisés par des enfants sans surveillance.

- Les personnes soumises à des limitations physiques très fortes et complexes peuvent avoir des besoins dépassant le cadre des instructions décrites ici.
- Les personnes sous l'influence de l'alcool, de médicaments ou de drogues ne doivent pas utiliser l'appareil.

Équipement de protection personnel :

- Pour éviter les blessures aux yeux ainsi que des lésions de l'ouïe, il convient de porter des vêtements et équipements de protection réglementaires.
- Les vêtements doivent être adaptés (moulants) et ne doivent pas gêner. Protéger obligatoirement les cheveux

longs par une résille. Les équipements personnels de protection sont :

- Casque anti-bruit
- des lunettes de protection
- Gants de travail
- Chaussures de protection

Zone de travail :

- aucune personne, ni enfant ni animal, ne doit se trouver dans le secteur de travail du broyeur.
- Le périmètre de travail doit être débarrassé des résidus de broyage et autre objets - risque de chute.
- L'utilisateur de l'appareil est responsable en cas d'accidents avec des tiers ou de dégâts liés à ses biens.
- Veillez à avoir un espace de travail bien éclairé.

Heures d'utilisation :

- en cas d'utilisation en zone résidentielle, respecter les heures d'utilisation spécifiques au pays ainsi que les heures conformément à la réglementation locale sur le bruit.
- N'utiliser l'appareil qu'en plein jour ou avec un bon éclairage.

Utilisation :

- ne pas mettre les mains dans l'entonnoir ou l'orifice de remplissage pendant l'utilisation !
- Le disque de coupe (MH 2810) ou le rouleau de coupe (LH 2810) continuent de tourner après la mise à l'arrêt de l'appareil !
- Ne mettre l'appareil en marche que lorsque le montage a été exécuté entièrement.
- Procéder toujours à contrôle visuel de l'appareil avant son utilisation. L'appareil doit être dans un état de fonctionnement impeccable.
- Ne jamais travailler seul.
- Remplacer immédiatement les pièces endommagées ou usées.
- N'utiliser l'appareil que dans l'état technique prescrit par le fabricant.
- Ne pas effectuer de travaux de broyage lorsqu'il pleut, neige ou en cas de tempête. N'utiliser pas le broyeur dans un environnement humide ou mouillé.
- Ne pas mettre hors service les dispositifs de sécurité et de protection de l'appareil.
- Veiller à ce que l'appareil ait toujours une bonne stabilité.
- Ne jamais transporter le broyeur quand le moteur est en marche.
- Ne jamais transporter l'appareil lorsque la partie supérieure du broyeur est ouverte ou déverrouillée.
- Avant tout déplacement, couper le moteur, attendre l'arrêt complet du disque de coupe (MH 2810) ou du rouleau de coupe (LH 2810) et débrancher l'appareil de la prise de courant.
- En cas de déplacement du broyeur, le transporter uniquement en utilisant la poignée (01/1).
- Débrancher immédiatement si la rallonge de câble a été endommagée ou sectionnée.
- Nous recommandons une connexion via un disjoncteur différentiel avec un courant de fuite nominal < 30 mA.
- La tension secteur domestique doit être conforme aux données de la tension secteur indiquées dans les caractéristiques techniques, ne pas utiliser d'autres sources d'alimentation.

- N'utiliser que des rallonges de câble prévues pour un usage en extérieur avec une section minimale de 1,5 mm².
- Il est interdit d'utiliser des rallonges de câble endommagées ou friables.
- Avant chaque mise en service, contrôlez l'état de votre rallonge de câble.
- N'utilisez le câble d'alimentation que pour l'usage qui est prévu. Ne jamais tirer sur le câble pour débrancher la fiche de la prise de courant. Protégez le câble de tout contact avec les sources de chaleur et les arêtes tranchantes.
- Débrancher le broyeur du secteur lorsqu'il n'est pas utilisé.
- Poser le câble de rallonge de façon à ce que celui-ci ne gêne pas ou ne puisse pas être endommagé pendant le broyage.
- Si des modifications sont constatées, mettre immédiatement le broyeur hors service, déconnecter du secteur et contrôler.
- Pendant le travail, veiller à avoir systématiquement une position assurée et à ne pas se pencher trop loin.
- Ne pas remplir le broyeur d'une position élevée.

4 MONTAGE

⚠ ATTENTION ! Risque de blessure dû à un appareil incomplet ! Des appareils incomplets peuvent causer des blessures et des dommages sur la machine !

- N'utiliser l'appareil qu'après un montage complet.

4.1 Monter les roulettes de transport (02)

1. Insérer l'essieu (02/1) dans le piètement (02/2).
2. Insérer ensuite une grande rondelle 10x20x1,5 (02/3) et la douille (02/4) sur l'essieu (02/1).
3. Ensuite, presser la roulette de transport (02/5) sur la douille (02/4).
4. Positionner la rondelle intermédiaire 8x20x1,5 (02/6) sur le filetage et visser la roulette de transport avec un écrou M8 (02/7).
5. Pour finir, presser l'enjoliveur (02/8) sur la roulette de transport (02/5).
6. Le montage de la roue opposée s'effectue dans le même ordre.

4.2 Monter la partie supérieure du broyeur avec l'unité de coupe et motrice (03)

1. Lever la partie supérieure du broyeur sur le piètement et serrer avec des vis M5x30 (03/1) et les rondelles 5x10x1.

4.3 Monter l'entonnoir (03)

1. Poser l'entonnoir sur la partie supérieure du broyeur puis le fixer à l'aide des vis ST 4,2x18 (03/2).

5 MISE EN SERVICE

- Respecter la réglementation spécifique au pays en ce qui concerne les horaires d'exploitation.
- Ne pas faire passer la rallonge par dessus l'ouverture d'introduction ou par dessous l'ouverture d'éjection.
- Le broyeur ne peut être activé qu'avec un bac de ramassage verrouillé.
- Avant la mise en marche, s'assurer que l'entonnoir et la partie supérieure du broyeur (MH 2810) ou la goulotte (LH 2810) soient dégagés.
- LH 2810 : La contre-plaque (07/2) est ajustée en usine, elle n'a donc pas besoin de réglage lors de la première utilisation.

- Ne pas utiliser le broyeur en cas de :
 - fatigue
 - malaise
 - prise d'alcool, de médicaments ou de drogues

⚠ DANGER ! Risque de blessure dû à des composants endommagés ! Les composants endommagés peuvent provoquer des blessures graves pouvant entraîner la mort !

- Procéder à un contrôle visuel avant la mise en service et vérifier le bon fonctionnement des composants.

⚠ AVERTISSEMENT ! Danger de mort en cas d'utilisation négligente ! Les négligences dans l'utilisation de l'appareil peuvent être à l'origine de blessures graves !

- Utiliser le broyeur uniquement sur une surface plane, solide et installé de manière stable. Pendant l'utilisation, ne pas basculer l'appareil ni le mettre en position inclinée.

6 UTILISATION

6.1 Durée de service

L'appareil est conçu pour une durée de service S6 (40 %). Cela signifie que le broyeur peut être utilisé à 60 % à vide et à 40 % en charge. Avec une unité de temps de 10 minutes cela signifie qu'il doit tourner 6 minutes à vide et 4 minutes en charge. Un fonctionnement ininterrompu est possible dans ces conditions.

6.2 Brancher la fiche secteur (04/05)

1. Appuyer sur le verrouillage (04/1) du câble et introduire la rallonge (05/1) dans le connecteur du broyeur.
2. Vérifier la bonne mise en place de la rallonge.
3. Brancher ensuite la rallonge dans la prise de courant de la maison.

6.3 Mettre le moteur en marche (06)

MH 2810

1. Appuyer sur le commutateur de marche (06/1).

LH 2810

Fonctionnement normal :

1. Tourner vers la gauche (06/6) le commutateur de sens de rotation (06/4) du rouleau de coupe.
2. Appuyer ensuite sur le commutateur de marche (06/1).

3. Le broyat est happé.

Marche arrière :

Voir voir *chapitre 6.5 "Débloquer le disque de coupe/le rouleau de coupe"*, page 46.

6.4 Arrêter le moteur (06)

1. Pour arrêter le moteur appuyer sur le commutateur d'arrêt (06/2).

⚠ ATTENTION ! Dégâts machine provoqués par une utilisation inappropriée ! Une mauvaise manipulation peut provoquer des dégâts machine !

- N'insérer du broyat que lorsque l'appareil est déjà en marche.
- Ne plus introduire de broyat lorsque la machine est débranchée.

6.5 Débloquer le disque de coupe/le rouleau de coupe

Débloquer le disque de coupe (MH 2810) (09/10)

1. Débrancher le broyeur.
2. Déconnecter l'appareil du secteur.
3. Dévisser la vis de verrouillage (09/1) et enlever la partie supérieure du broyeur (09/2).
4. Enlever le broyat qui bloque.
5. S'assurer du bon état du disque de coupe et des lames de broyeur (10/3).
6. Reposer ensuite la partie supérieure du broyeur (09/2) et resserrer la vis de verrouillage (09/1).
7. Connecter à nouveau l'appareil à la prise de courant.
8. Rebrancher ensuite le broyeur.

⚠ ATTENTION ! Risque d'écrasement lors de l'ouverture et de la fermeture de la partie supérieure du broyeur ! Les conséquences peuvent être des blessures aux mains et aux doigts !

- Faire attention aux mains et aux doigts lors de l'ouverture et de la fermeture de la partie supérieure du broyeur.

Débloquer le rouleau de coupe (LH 2810) (06/08)

1. Débrancher le broyeur.
2. Tourner le commutateur de sens de rotation (06/4) vers la droite (06/5) et appuyer sur le commutateur de marche (06/1) (marche arrière).

3. Le broyat doit alors remonter et être libéré.
4. Débrancher l'appareil et attendre l'arrêt du rouleau de coupe.
5. Tourner à nouveau vers la gauche (06/6) le commutateur de sens de rotation (06/4).
6. Rebrancher ensuite le broyeur.

Si le broyat n'est pas remonté et libéré :

1. Desserrer la vis de réglage de la contre-plaque (08/1) jusqu'à ce que le rouleau soit libéré et que le blocage n'existe plus.
2. Régler la contre-plaque, voir la description "régler la contre-plaque".

Au cas où le blocage persiste, veuillez vous adresser à notre service après-vente.

⚠ AVERTISSEMENT ! Risque de blessures par manque de concentration au travail ! La projection d'objets peut provoquer les blessures les plus graves !

- Faire attention si des pièces sont projetées et ne pas tenir la tête au niveau de l'entonnoir.

6.6 Vider le bac de ramassage (11/12)

1. Débrancher le broyeur.
2. Tirer le verrouillage (11/1) vers le bas et enlever le bac de ramassage (11/2) du piètement.
3. Placer un bac de ramassage vide (12/2) sur les rails de roulement (12/1) et pousser à fond dans le piètement.
4. Faire remonter le verrouillage (12/3) jusqu'à enclenchement.

6.7 Transporter le broyeur

Transporter le broyeur uniquement avec la partie supérieure du broyeur fermée et verrouillée.

1. Couper le moteur et attendre l'arrêt complet du disque de coupe (MH 2810) ou du rouleau de coupe (LH 2810).
2. Débranchez ensuite l'appareil du secteur.
3. Tenir le broyeur par la poignée (01/1) et incliner légèrement l'appareil.
4. Pour changer d'emplacement, tirer l'appareil. Faire attention au support et veiller que l'appareil ne bascule pas pendant son transport.

7 MAINTENANCE ET ENTRETIEN

Les réparations ne doivent être effectuées que par du personnel spécialisé qualifié et en utilisant que des pièces détachées originales.

- Après usage du broyeur, effectuer une vérification d'usure et remplacer éventuellement les pièces endommagées.
- Maintenir les ouvertures d'aération (01/5) exemptes de résidus ou de dépôts.
- N'utiliser que les pièces de rechange indiquées par le fabricant.

⚠ DANGER ! Danger de mort par tension électrique ! En cas de contact avec des pièces sous tension, il existe un danger de mort immédiat par électrocution.

- Avant chaque mesure de maintenance et d'entretien, porter des gants de protection et débrancher l'appareil du secteur.

⚠ AVERTISSEMENT ! Risque de blessure par outil en rotation ! Un outil en rotation peut provoquer des blessures graves à la main et aux doigts !

- Lors du travail sur l'outil de coupe, déconnecter l'appareil de la prise de courant, attendre l'arrêt complet de l'outil et porter des gants de protection.

7.1 Lames du broyeur (MH 2810)

Les lames doivent être remplacées régulièrement afin d'obtenir un résultat de broyage optimal et de prévenir d'éventuels dommages sur l'appareil.

- Les lames doivent être remplacées par paire.
- Toujours serrer / bloquer les vis.
- Ne pas travailler avec des lames émoussées.

7.2 Remplacer/retourner les lames du broyeur (MH 2810) (11/12)

Lames de remplacement pour Easy Crush MH 2810, réf. 113079

1. Débrancher le broyeur et le déconnecter de la prise secteur.
2. Dévisser la vis de verrouillage (11/1) et enlever la partie supérieure du broyeur (11/2).
3. Enlever la contre-lame avec le déflecteur (12/1) en desserrant les trois écrous M8 (12/4).
4. Desserrer et retirer les vis à tête fraisée M8x10 (12/2).
5. Retirer et retourner les lames (12/3). Les lames sont à remplacer lorsque les deux côtés sont émoussés.
6. Fixer la lame (12/3) avec les vis à tête fraisée M8x10 (12/2) puis retourner la deuxième lame ou la remplacer.

- Remonter la contre-lame avec le déflecteur (12/1) et serrer les trois écrous M8 (12/4).
- Pour terminer, placer la partie supérieure du broyeur et revisser.

7.3 Régler la contre-plaque (LH 2810) (07)

Les rouleaux de coupe et les contre-plaques usés ou endommagés sont à remplacer par un spécialiste agréé.

La contre-plaque (07/2) doit être réglée régulièrement afin d'obtenir un résultat de broyage optimal et de prévenir d'éventuels dommages sur le système de coupe (07/3).

La contre-plaque doit également être réglée lorsque se produisent ce que l'on appelle des enchaînements.

Lorsque le moteur tourne :

- Tourner la vis de réglage (07/1) d'1/6 de tour, vers la droite, jusqu'à ce qu'un léger bruit de frottement soit audible et que quelques fins débris d'aluminium tombent du canal d'éjection.
- Le broyat devrait à nouveau être correctement coupé.

7.4 Entretien

- Après usage, enlever la crasse et les résidus de broyat.
- Ne pas nettoyer l'appareil à l'eau courante ou avec un nettoyeur haute pression.
- Ne pas utiliser de produits de nettoyage ou de solvants.
- Utiliser une brosse souple ou un chiffon pour le nettoyage.

8 STOCKAGE

Nettoyer le broyeur après utilisation. Conserver dans un endroit sec, fermé et hors de portée des enfants.

Avant hibernation effectuer les travaux suivants :

MH 2810 (11/12)

- Débrancher l'appareil et le déconnecter de la prise secteur.
- Attendre l'arrêt complet du disque de coupe.
- Dévisser la vis de verrouillage (11/1) et enlever la partie supérieure du broyeur (11/2).
- Éliminer le plus gros du broyat humide de l'intérieur du broyeur.
- Vaporiser un spray d'entretien à base d'huile sur les lames du broyeur (12/3).
- Vider le bac de ramassage.
- Reposer ensuite la partie supérieure du broyeur (11/2) et revisser / bloquer.
- Remiser le broyeur debout.

LH 2810

- Débrancher l'appareil et le déconnecter de la prise secteur.
- Vider le bac de ramassage.
- Remiser le broyeur debout.

9 ÉLIMINATION



- Les appareils électriques et électroniques ne doivent pas être jetés aux ordures ménagères, mais être triés avant leur mise au rebut.

10 AIDE EN CAS DE PANNES

REMARQUE En cas de pannes ne figurant pas dans ce tableau ou ne pouvant pas être éliminées, contacter notre service après-vente compétent.

MH 2810

Panne	Causes possibles	Solution
Le moteur ne démarre pas.	Le bac de ramassage n'est pas installé ou non verrouillé.	Insérer entièrement le bac de ramassage et verrouiller.
	La prise de courant de la maison est défectueuse.	Utiliser une autre prise domestique.
	La rallonge est endommagée.	Vérifier le câble et remplacer au besoin.

Panne	Causes possibles	Solution
L'appareil n'attrape pas le broyat.	Le bac de ramassage est plein en raison d'un bourrage au niveau du dispositif des lames.	Vider le bac de ramassage. Le cas échéant, éliminer le broyat du dispositif des lames, voir <i>chapitre 6.5 "Débloquer le disque de coupe/ le rouleau de coupe"</i> , page 46.
	Le dispositif des lames est obturé par du broyat humide.	Éliminer le bourrage lié à l'introduction de branchages.
Le broyat n'est pas correctement coupé.	Lames émoussées ou endommagées.	Retourner ou remplacer les lames, voir <i>chapitre 7.2 "Remplacer/retourner les lames du broyeur (MH 2810) (11/12)"</i> , page 47
Le moteur s'arrête.	Le disjoncteur du moteur a disjuncté lors d'une surcharge ou d'un blocage du disque de coupe.	Après env. cinq minutes de temps de refroidissement, le moteur peut être remis en marche.
Bruits inhabituels, claquements au niveau de l'appareil.	Vis desserrées sur le moteur, sa fixation, le chariot ou le dispositif des lames.	Resserrer les vis.

LH 2810

Panne	Causes possibles	Solution
Le moteur ne démarre pas.	Commutateur de sens de rotation en position zéro.	Tourner le commutateur de sens de rotation vers la gauche ou la droite.
	Le bac de ramassage n'est pas installé ou non verrouillé.	Insérer entièrement le bac de ramassage et verrouiller.
	La prise de courant de la maison est défectueuse.	Utiliser une autre prise domestique.
	La rallonge est endommagée.	Vérifier le câble et remplacer au besoin.
L'appareil n'attrape pas le broyat.	Le sens de rotation du rouleau de coupe est mauvais.	Tourner le commutateur de sens de rotation vers la gauche (fonctionnement normal).
	Le bac de ramassage est plein en raison d'un bourrage au niveau du rouleau de coupe.	Vider le bac de ramassage. Le cas échéant, éliminer le broyat du dispositif des lames, voir <i>chapitre 6.5 "Débloquer le disque de coupe/ le rouleau de coupe"</i> , page 46.
	Le rouleau de coupe est obturé par du broyat humide.	Éliminer le bourrage lié à l'introduction de branchages.
Le broyat n'est pas correctement coupé.	La contre-plaque, dans le système de coupe, n'est pas réglée correctement.	Régler la contre-plaque, voir <i>chapitre 7.3 "Régler la contre-plaque (LH 2810) (07)"</i> , page 48.
Le moteur s'arrête.	Le disjoncteur du moteur a disjuncté lors d'une surcharge ou d'un blocage du disque de coupe.	Après env. cinq minutes de temps de refroidissement, le moteur peut être remis en marche.

Panne	Causes possibles	Solution
Bruits inhabituels, claquements au niveau de l'appareil.	Vis desserrées sur le moteur, sa fixation ou le chariot.	Resserrer les vis.

11 SERVICE CLIENTS/APRÈS-VENTE

En cas de questions portant sur la garantie, les réparations ou les pièces de rechange, contacter

le service de maintenance AL-KO le plus proche de chez vous. Vous le trouverez à l'adresse suivante sur Internet :
www.al-ko.com/service-contacts

12 GARANTIE

Pendant la période légale de garantie contre les vices de fabrication, nous éliminons par réparation ou remplacement, selon notre choix, tout défaut de matériau ou de fabrication survenu sur l'appareil. La durée de prescription dépend de la législation respective en vigueur dans le pays où a été acheté l'appareil.

Notre garantie s'applique seulement en cas :

- de respect du présent manuel d'utilisation,
- d'utilisation correcte,
- d'utilisation de pièces de rechange d'origine.

La garantie ne s'applique pas en cas :

- de tentatives de réparation par l'utilisateur,
- de modifications techniques par l'utilisateur,
- d'utilisation non conforme.

Sont exclues de la garantie :

- les détériorations de la peinture dues à une usure normale,
- les pièces d'usure qui figurent en encadré sur la carte des pièces de rechange xxxxxx (x).

La période de garantie commence à courir au moment de l'achat par le premier utilisateur final. La date d'achat figurant sur la preuve d'achat fait foi. Veuillez vous adresser à votre revendeur ou bien au point de service après-vente agréé le plus proche, en présentant cette déclaration et la preuve d'achat. Les droits légaux de l'acheteur vis-à-vis du vendeur en cas de défaut ne sont pas affectés par cette déclaration.

TRADUCCIÓN DEL MANUAL ORIGINAL DE INSTRUCCIONES

Índice

1	Acerca de este manual de instrucciones	51	8	Almacenamiento	59
1.1	Símbolos de la portada	51	9	Eliminación del producto	59
1.2	Explicación de símbolos y palabras de señalización	51	10	Ayuda en caso de avería	59
2	Descripción del producto	52	11	Servicio de atención al cliente/servicio técnico	61
2.1	Uso previsto	52	12	Garantía	61
2.2	Posible uso indebido previsible	52			
2.3	Riesgos residuales	52			
2.4	Volumen de suministro	52			
2.5	Símbolos en el aparato	52			
2.6	Dispositivos de seguridad y protección	53			
2.7	Vista general del producto (01)	53			
3	Instrucciones de seguridad	53			
4	Montaje	56			
4.1	Montaje de las ruedas de transporte (02)	56			
4.2	Montaje de la parte superior de la trituradora con motor y mecanismo de corte (03)	56			
4.3	Montaje de la tolva de llenado (03)	56			
5	Puesta en funcionamiento	56			
6	Funcionamiento	57			
6.1	Régimen de funcionamiento	57			
6.2	Conexión del enchufe (04/05)	57			
6.3	Arranque del motor (06)	57			
6.4	Apague el motor (06)	57			
6.5	Desbloqueo del disco de cuchillas/rodillo cortador	57			
6.6	Vaciado del recogedor (11/12)	58			
6.7	Transporte de la trituradora	58			
7	Mantenimiento y limpieza	58			
7.1	Cuchilla trituradora (MH 2810)	58			
7.2	Cambiar o darle la vuelta a la cuchilla trituradora (MH 2810) (11/12)	58			
7.3	Reajuste la contraplaca (LH 2810) (07)	59			
7.4	Mantenimiento	59			

1 ACERCA DE ESTE MANUAL DE INSTRUCCIONES

- La versión original de este manual de instrucciones está en alemán. Todas las demás versiones en otros idiomas son traducciones de la versión original.
- Conserve siempre este manual de instrucciones para poderlo leerlo en caso de que necesite consultar información sobre el aparato.
- Entregue el aparato a otra persona siempre adjuntando el manual de instrucciones.
- Lea y tenga en cuenta las indicaciones de seguridad y advertencias de este manual de instrucciones.

1.1 Símbolos de la portada

Símbolo	Significado
	Antes de ponerlo en marcha, es imprescindible leer atentamente este manual de instrucciones. Esto es esencial para un trabajo seguro y un manejo sin problemas.
	Manual de instrucciones
	No dañar ni cortar el cable de red para evitar descargas eléctricas.

1.2 Explicación de símbolos y palabras de señalización

- ¡PELIGRO! Indica una situación de peligro inminente que, en caso de no evitarse, produce lesiones graves o la muerte.

⚠ ¡ADVERTENCIA! Indica una situación de peligro potencial que, en caso de no evitarse, podría producir lesiones graves o la muerte.

⚠ ¡PRECAUCIÓN! Indica una situación de peligro potencial que, en caso de no evitarse, podría producir lesiones de leves a moderadas.

⚠ ¡ATENCIÓN! Indica una situación que, en caso de no evitarse, podría producir daños materiales.

i NOTA Indicaciones especiales para una mejor comprensión y manejo.

2 DESCRIPCIÓN DEL PRODUCTO

Esta documentación describe los siguientes modelos de trituradoras Easy Crush:

- Trituradora de cuchillas Easy Crush MH 2810
- Trituradora de rodillos Easy Crush LH 2810

2.1 Uso previsto

Este aparato está previsto para triturar ramajes y matorrales con un diámetro máximo de 40 mm (MH 2810) y de 42 mm (LH 2810).

Este aparato ha sido diseñado únicamente para su uso privado. Se considerará uso no previsto cualquier otro uso diferente y las modificaciones de montaje o ampliaciones no autorizadas. Como consecuencia, se excluirá la garantía, se perderá la conformidad (marcado CE) y también se anulará cualquier responsabilidad por parte del fabricante por daños al usuario o a terceros.

2.2 Posible uso indebido previsible

- El aparato no debe utilizarse para uso industrial ni en ámbitos de la agricultura y la silvicultura.
- El aparato no debe utilizarse cuando esté lloviendo.
- No deben desmontarse ni puentearse los dispositivos de seguridad del aparato.

2.3 Riesgos residuales

Aunque se utilice correctamente el aparato existe siempre un cierto riesgo residual que no puede excluirse por completo. Debido al tipo y al diseño del aparato pueden derivarse los siguientes peligros potenciales según la utilización:

- Lesiones por proyección de material cortado
- Lesiones por inhalación de partículas de material cortado
- Lesiones por tocar el mecanismo triturador
- Lesiones por vuelco del aparato

2.4 Volumen de suministro

El volumen de suministro del aparato está compuesto por los siguientes componentes:

- Chasis con recogedor
- Parte superior de la trituradora con mecanismo triturador y motor
- Tolva de llenado
- Dos ruedas de transporte con cubrerruedas
- Bolsa con piezas de montaje y manual de instrucciones

2.5 Símbolos en el aparato

Símbolo	Significado
	Preste especial atención durante el manejo.
	Lea el manual de instrucciones antes de la puesta en funcionamiento.
	Mantenga las manos y los pies alejados del mecanismo triturador.
	Mantenga a terceras personas alejadas de la zona de peligro.
	Mantenga una distancia de seguridad suficiente.
	Desenchufar el aparato antes de realizar trabajos de mantenimiento o si el cable está defectuoso o cortado.
	Utilizar protección para los ojos y los oídos.
	Llevar guantes de protección.

2.6 Dispositivos de seguridad y protección

⚠ ¡ADVERTENCIA! Peligro de lesiones. Los dispositivos de seguridad y protección defectuosos y anulados pueden provocar lesiones graves.

- Haga reparar los dispositivos de seguridad y protección defectuosos.
- Nunca anule los dispositivos de seguridad y protección.

Guardamotor

El guardamotor desconecta el aparato si hay sobrecarga. En este caso, el interruptor (06/3) salta del panel de mando hacia fuera. Tras una fase de enfriamiento de 5 minutos aprox., el interruptor se puede volver a pulsar y el aparato se puede conectar. Si el interruptor no se mantiene pulsado, prolongue el tiempo de enfriamiento del motor. Si el problema persiste, lleve el aparato a un taller especializado.

Protección contra re arranque

El aparato está equipado, por seguridad, con un interruptor de tensión cero, que desconecta automáticamente el aparato si se produce un corte de corriente. El aparato no vuelve a arrancar automáticamente cuando se restablece la corriente. Para reconectarlo, pulse el interruptor de encendido (06/1).

Interruptor de protección en la parte superior de la trituradora (MH 2810)

La parte superior de la trituradora está equipada con un interruptor de protección, que desconecta el aparato desenroscando el tornillo de bloqueo (01/2). De esta forma se asegura el motor contra un arranque involuntario.

El aparato se puede volver a encender después de montar la parte superior de la trituradora (01/11) y de apretar el tornillo de bloqueo.

2.7 Vista general del producto (01)

MH 2810

N.º	Componente
1	Manillar
2	Tornillo de bloqueo
3	Interruptor de encendido
4	Interruptor de apagado
5	Rejillas de ventilación
6	Ruedas de transporte

N.º	Componente
7	Chasis
8	Enchufe
9	Interruptor de protección contra sobrecarga
10	Tolva de llenado
11	Parte superior de la trituradora con boca de llenado
12	Bloqueo del recogedor
13	Recogedor
14	Patas de apoyo

LH 2810

N.º	Componente
1	Manillar
2	Boca de llenado
3	Conmutador de sentido de giro
4	Interruptor de protección contra sobrecarga
5	Tornillo de ajuste de la contraplaca
6	Enchufe
7	Chasis
8	Ruedas de transporte
9	Patas de apoyo
10	Recogedor
11	Bloqueo del recogedor
12	Rejillas de ventilación
13	Interruptor de apagado
14	Interruptor de encendido
15	Tolva de llenado

3 INSTRUCCIONES DE SEGURIDAD

Usuario:

- Este aparato pueden utilizarla niños a partir de 8 años, personas cuya capacidad física,

psíquica o sensorial sea reducida y personas que no dispongan de la experiencia o conocimientos necesarios siempre y cuando estén supervisadas o hayan sido instruidas en el manejo seguro del aparato y hayan entendido los peligros que pueden desencadenarse. No se permite que los niños jueguen con el aparato. La limpieza y el mantenimiento no deben realizarlos niños sin vigilancia.

- Aquellas personas que tengan muchas limitaciones o limitaciones complejas podrían tener necesidad de más instrucciones de las que aquí se indican.
- Las personas que estén bajo los efectos de medicamentos, drogas o alcohol no deben utilizar el aparato.

Equipo de protección individual:

- Se debe utilizar ropa y equipo de protección adecuado para evitar lesiones en los ojos y los oídos.
- La ropa debe ser adecuada (ajustada) y no debe estorbar. Debe utilizar una redcilla si tiene el pelo largo. El equipo de protección individual inclu-

ye los siguientes componentes:

- Protección para los oídos
- Gafas protectoras
- Guantes de protección
- Calzado de seguridad

Área de trabajo:

- No debe haber terceras personas, niños ni animales en el área de trabajo de la trituradora.
- Peligro de tropiezo: asegúrese de que no haya material triturado ni otros objetos en el área de trabajo.
- El usuario del aparato es responsable de las lesiones que sufran otras personas o sus bienes.
- Procure la iluminación adecuada del área de trabajo.

Tiempo de funcionamiento:

- En las zonas residenciales, se debe tener en cuenta el periodo de funcionamiento permitido conforme a las regulaciones de protección contra ruido locales de cada país.
- Utilice únicamente el aparato durante el día o con una iluminación adecuada.

Funcionamiento:

- Durante el funcionamiento del aparato, no introduzca las

- manos en la tolva ni la boca de llenado.
- El disco de cuchillas (MH 2810) y el rodillo cortador (LH 2810) sigue funcionando después de desconectar el aparato.
 - No ponga en funcionamiento el aparato hasta que complete el montaje.
 - Siempre inspeccione el aparato visualmente antes de usarlo. El aparato debe estar en un estado de funcionamiento seguro.
 - Nunca trabaje solo.
 - Las piezas dañadas o desgastadas se deben sustituir inmediatamente.
 - El aparato solamente se puede utilizar si su estado técnico corresponde al descrito por el fabricante.
 - No utilice el aparato si llueve, nieva o hay tormenta. No emplee la trituradora en un entorno húmedo o mojado.
 - No desconecte los dispositivos de protección y seguridad.
 - Siempre coloque el aparato sobre una superficie firme.
 - Nunca desplace la trituradora con el motor en marcha.
 - Nunca transporte el aparato con la parte superior abierta o desbloqueada.
 - Para cambiar de posición, apague el motor, espere a que el disco de cuchillas (MH 2810) y el rodillo cortador (LH 2810) se detengan y desenchufe el aparato de la red eléctrica.
 - Únicamente transporte la trituradora sujetándola por el manillar (01/1) al cambiar de posición.
 - Desconecte el enchufe de la red inmediatamente si el alargador se ha dañado o cortado.
 - Le recomendamos emplear un interruptor diferencial residual con una intensidad nominal de <30 mA.
 - La tensión de red de su casa debe coincidir con la tensión de red indicada en los datos técnicos. No utilice otra tensión de alimentación.
 - Utilice únicamente alargadores de 1,5 mm² de sección transversal mínima aptos para instalaciones al aire libre.
 - No se deben emplear los cables de prolongación que estén defectuosos o rotos.

- Antes de poner el aparato en funcionamiento, compruebe siempre el estado del cable.
- Utilice el cable de alimentación únicamente para el fin previsto. Nunca tire del cable de alimentación para desconectar el enchufe de la toma de corriente. Proteja el cable contra el calor y los bordes afilados.
- Desenchufe siempre la trituradora cuando no la esté utilizando.
- Tienda el cable de prolongación de modo que no pueda sufrir daños ni molestar mientras usa el aparato.
- Desconecte, desenchufe y compruebe inmediatamente la trituradora si detecta alteraciones.
- Mantenga siempre una postura firme mientras trabaja y no se incline demasiado hacia delante.
- No llene la trituradora desde una posición elevada.

4 MONTAJE

⚠ ¡PRECAUCIÓN! Peligro de lesiones por falta de piezas en el aparato. Los aparatos incompletos pueden causar lesiones y daños en la máquina.

- Monte el aparato por completo antes de ponerlo en funcionamiento.

4.1 Montaje de las ruedas de transporte (02)

1. Inserte el eje de rueda (02/1) en el chasis (02/2).
2. Después deslice una arandela grande 10x20x1,5 (02/3) y el manguito (02/4) por el eje (02/1).
3. A continuación, desplace la rueda de transporte (02/5) por el manguito (02/4).
4. Coloque la arandela intermedia 8x20x1,5 (02/6) en la rosca y asegure la rueda de transporte con una tuerca M8 (02/7).
5. Por último, presione el cubrerruedas (02/8) sobre la rueda (02/5).
6. El montaje de la rueda de transporte opuesta se realiza siguiendo el mismo orden.

4.2 Montaje de la parte superior de la trituradora con motor y mecanismo de corte (03)

1. Levante la parte superior de la trituradora y colóquela sobre el chasis. Asegúrela con los tornillos M5x30 (03/1) y las arandelas 5x10x1.

4.3 Montaje de la tolva de llenado (03)

1. Coloque la tolva de llenado sobre la parte superior de la trituradora y fijela con los tornillos ST 4,2x18 (03/2).

5 PUESTA EN FUNCIONAMIENTO

- Tenga en cuenta las disposiciones específicas del país sobre horarios de operación.
- No tienda el cable de prolongación por encima del área de entrada o por debajo del área de expulsión.
- El recogedor debe estar cerrado para poder poner en marcha la trituradora.
- Antes de arrancar el aparato, asegúrese de que nada obstaculice la tolva de llenado, la parte superior de la trituradora (MH 2810) ni la boca de llenado (LH 2810).
- LH 2810: La contraplaca (07/2) viene ajustada de fábrica por lo que no se debe ajustar en la primera puesta en funcionamiento.
- No utilice la trituradora si
 - está cansado
 - no se siente bien
 - está bajo la influencia de alcohol, drogas o medicamentos

⚠ ¡PELIGRO! Peligro de lesiones por componentes defectuosos. Los componentes defectuosos pueden producir graves lesiones e incluso la muerte.

- Realice una inspección visual y compruebe el funcionamiento de los componentes antes de la puesta en marcha.

⚠ ¡ADVERTENCIA! Riesgo de lesiones por negligencia. Un uso negligente del aparato puede causar lesiones graves.

- Utilice la trituradora únicamente sobre una superficie plana, firme y segura. No vuelque ni incline el aparato mientras está en funcionamiento.

6 FUNCIONAMIENTO

6.1 Régimen de funcionamiento

El aparato se ha diseñado para un régimen de funcionamiento S6 (40%). Esto significa que la trituradora puede funcionar hasta un 60% en vacío y un 40% a plena carga. En un periodo de 10 minutos, funciona en vacío durante 6 minutos y a plena carga durante 4 minutos. Estas condiciones permiten un servicio continuo.

6.2 Conexión del enchufe (04/05)

1. Empuje hacia abajo el seguro del cable (04/1) y conecte el cable de prolongación (05/1) a la toma de la trituradora.
2. Compruebe que el cable de prolongación está ajustado correctamente.
3. A continuación, conecte el cable de prolongación a la red eléctrica de su casa.

6.3 Arranque del motor (06)

MH 2810

1. Pulse el interruptor de encendido (06/1).

LH 2810

Funcionamiento normal:

1. Gire el conmutador de sentido de giro (06/4) del rodillo cortador a la izquierda (06/6).
2. Después, pulse el interruptor de encendido (06/1).
3. Se comienza a recoger el material para triturar.

Marcha atrás:

Véase véase capítulo 6.5 "Desbloqueo del disco de cuchillas/rodillo cortador", página 57.

6.4 Apague el motor (06)

1. Pulse el interruptor de apagado (06/2) para detener el motor.

⚠ ¡PRECAUCIÓN! Daños en la máquina debido a un manejo inadecuado. Un uso incorrecto puede causar daños en el aparato.

- Introduzca material en el aparato solamente si está encendido.
- No siga introduciendo material para triturar después de desconectar el aparato.

6.5 Desbloqueo del disco de cuchillas/rodillo cortador

Desbloquee el disco de cuchillas (MH 2810) (09/10)

1. Apague la trituradora.
2. Desenchufe el aparato.
3. Desenrosque el tornillo de bloqueo (09/1) y retire la parte superior de la trituradora (09/2).
4. Quite el material para triturar bloqueado.
5. Compruebe si el disco de cuchillas y la cuchilla trituradora (10/3) presentan daños.
6. A continuación, coloque la parte superior de la trituradora (09/2) y vuelva a enroscar el tornillo de bloqueo (09/1).
7. Conecte el aparato a la red.
8. Después encienda de nuevo la trituradora.

⚠ ¡PRECAUCIÓN! Peligro de aplastamiento al abrir y cerrar la parte superior de la trituradora. Como consecuencia, puede sufrir lesiones en las manos y los dedos.

- Tenga cuidado con las manos y los dedos al abrir y cerrar la parte superior de la trituradora.

Desbloquee el rodillo cortador (LH 2810) (06/08)

1. Apague la trituradora.
2. Gire el conmutador de sentido de dirección de giro (06/4) hacia la derecha (06/5) y pulse el interruptor de encendido (06/1) (marcha atrás).
3. Ahora debería desbloquearse y salir el material triturado.
4. Apague el aparato y espere a que el rodillo cortador se detenga.
5. A continuación, vuelva a girar el conmutador de sentido de giro (06/4) a la izquierda (06/6).

6. Después encienda de nuevo la trituradora.

Si el material no se desbloquea:

1. Suelte el tornillo de ajuste de la contraplaca (08/1) hasta que el rodillo cortador vuelva a funcionar y se desbloquee.
2. Ajuste la contraplaca, consulte la descripción en "Ajuste de la contraplaca".

Si el rodillo sigue bloqueado, póngase en contacto con nuestro servicio de atención al cliente.

⚠ ¡ADVERTENCIA! Peligro de lesiones debido a la falta de concentración durante el trabajo. La expulsión de trozos de material triturado puede causar lesiones graves.

- Preste atención a las piezas que salen proyectadas y no acerque la cara a la tolva de llenado.

6.6 Vaciado del recogedor (11/12)

1. Apague la trituradora.
2. Tire hacia abajo del bloqueo (11/1) y extraiga el recogedor (11/2) del chasis.
3. Coloque el recogedor vacío (12/2) en la guía (12/1) y empújelo hasta el fondo del chasis.
4. Presione hacia arriba el bloqueo (12/3) hasta que encaje.

6.7 Transporte de la trituradora

Únicamente transporte la trituradora si la parte superior está cerrada y bloqueada.

1. Apague el motor y espere a que el disco de cuchillas (MH 2810) y el rodillo cortador (LH 2810) se detengan.
2. A continuación, desenchufe el aparato.
3. Sostenga la trituradora por el manillar (01/1) e inclínela ligeramente.
4. Para trasladar el aparato a otro lugar, llévelo arrastrando por detrás. Tenga cuidado de que el aparato no vuelque durante el transporte.

7 MANTENIMIENTO Y LIMPIEZA

Sólo el personal especializado cualificado puede llevar a cabo las reparaciones utilizando exclusivamente piezas de repuesto originales.

- Después de cada uso, compruebe si la trituradora está desgastada y, en caso necesario, sustituya los componentes defectuosos.
- Mantenga las rejillas de ventilación (01/5) limpias.
- Únicamente utilice las piezas de repuesto recomendadas por el fabricante.

⚠ ¡PELIGRO! Riesgo de muerte por descarga eléctrica. Existe peligro inminente de muerte por descarga eléctrica si se tocan componentes bajo tensión.

- Utilice guantes de protección y desenchufe el aparato antes de realizar cualquier trabajo de mantenimiento o reparación.

⚠ ¡ADVERTENCIA! Peligro de lesiones debido a la herramienta rotativa. El movimiento giratorio de la herramienta puede causar lesiones en las manos y los dedos.

- Para trabajar en el mecanismo de corte, debe desconectar el aparato de la red, esperar a que la herramienta se detenga y ponerse guantes de protección.

7.1 Cuchilla trituradora (MH 2810)

Para conseguir un resultado de trituración óptimo y evitar daños en el aparato, se deben cambiar las cuchillas periódicamente.

- Siempre cambie las cuchillas de dos en dos.
- Apriete bien los tornillos.
- No use el aparato si las cuchillas están desafiladas.

7.2 Cambiar o darle la vuelta a la cuchilla trituradora (MH 2810) (11/12)

Cuchilla de repuesto para Easy Crush MH 2810 n.º art. 113079

1. Apague la trituradora y desconéctela de la red.
2. Desenrosque el tornillo de bloqueo (11/1) y retire la parte superior de la trituradora (11/2).
3. Suelte las tres tuercas M8 (12/4) y retire la contracuchilla con chapa deflectora (12/1).
4. Suelte y extraiga los tornillos de cabeza avellanada M8x10 (12/2).
5. Retire la cuchilla (12/3) y dele la vuelta. Cambie la cuchilla si está desafilada por los dos lados.
6. Fije la cuchilla (12/3) con los tornillos de cabeza avellanada M8x10 (12/2) y cambie o dé la vuelta a la otra cuchilla.
7. A continuación, vuelva a colocar la contracuchilla con chapa deflectora (12/1) y apriete las tuercas M8 (12/4).
8. Por último, coloque y atornille la parte superior de la trituradora.

7.3 Reajuste la contraplaca (LH 2810) (07)

Sólo un técnico autorizado puede sustituir la contraplaca y el rodillo cortador defectuoso o desgastado.

Para conseguir un resultado de trituración óptimo y evitar daños en el mecanismo de corte (07/3), se debe reajustar la contraplaca (07/2) periódicamente.

También será necesario reajustar la contraplaca cuando se produzcan los llamados encadenamientos.

Con el motor en marcha:

1. Gire el tornillo de ajuste (07/1) 60° a la derecha hasta que se oiga un ligero ruido de roce y caigan unas cuantas virutas finas de aluminio de la rampa de expulsión.
2. Ahora se debería volver a triturar el material por completo.

7.4 Mantenimiento

- Elimine la suciedad y restos de material triturado después de usar el aparato.
- No limpie el aparato con chorros de agua o equipos de limpieza de alta presión.
- No utilice disolventes ni productos de limpieza.
- Utilice un cepillo suave o un paño para la limpieza.

8 ALMACENAMIENTO

Limpie la trituradora después de cada uso. Guarde el aparato en un lugar seco y bajo llave, fuera del alcance de los niños.

Durante el invierno, lleve a cabo los siguientes pasos:

MH 2810 (11/12)

1. Apague el aparato y desconéctelo de la red.
2. Espere a que el disco de cuchillas se detenga.
3. Desenrosque el tornillo de bloqueo (11/1) y retire la parte superior de la trituradora (11/2).
4. Saque el material triturado húmedo y grueso del interior de la trituradora.
5. Pulverice la cuchilla trituradora (12/3) con spray de mantenimiento que contenga aceite.
6. Vacíe el recogedor.
7. Por último, vuelva a colocar y atornillar la parte superior de la trituradora (11/2).
8. Guarde la trituradora en posición vertical.

LH 2810

1. Apague el aparato y desconéctelo de la red.
2. Vacíe el recogedor.
3. Guarde la trituradora en posición vertical.

9 ELIMINACIÓN DEL PRODUCTO



- Los aparatos eléctricos y electrónicos antiguos no pertenecen a la basura doméstica y deben eliminarse por separado.

10 AYUDA EN CASO DE AVERÍA

NOTA En caso de averías que no figuren en esta tabla o no pueda solucionar usted mismo, póngase en contacto con nuestro servicio de atención al cliente.

MH 2810

Problema	Posible causa	Solución
El motor no arranca.	No hay recogedor o no está bloqueado.	Empujar el recogedor hasta el fondo y bloquearlo.
	El enchufe de casa está defectuoso.	Utilice otro enchufe de la casa.
	El cable de prolongación está defectuoso.	Comprobar el cable y, en caso necesario, sustituir.

Problema	Posible causa	Solución
El aparato no recoge material para triturar.	El recogedor está excesivamente lleno por atasco de la unidad de corte.	Vaciar el recogedor. Quite el material para triturar de la unidad de corte, véase <i>capítulo 6.5 "Desbloqueo del disco de cuchillas/rodillo cortador", página 57.</i>
	El material húmedo para triturar atascó la unidad de corte.	Deshaga el atasco introduciendo ramas.
El material no se tritura correctamente.	La cuchilla está desafilada o dañada	Cambiar o dar la vuelta a la cuchilla, véase <i>capítulo 7.2 "Cambiar o darle la vuelta a la cuchilla trituradora (MH 2810) (11/12)", página 58</i>
El motor se apaga.	El guardamotor desconectó el aparato debido a una sobrecarga o el bloqueo del disco de cuchillas.	Esperar unos 5 minutos a que se enfríe el aparato y se pueda volver a arrancar el motor.
Ruidos inusuales, golpes en el aparato.	Los tornillos del motor, su fijación, del chasis o de la unidad de cuchillas están sueltos.	Apretar los tornillos.

LH 2810

Problema	Posible causa	Solución
El motor no arranca.	El conmutador de sentido de giro está en la posición cero.	Girar el conmutador de sentido de giro a la izquierda o la derecha.
	No hay recogedor o no está bloqueado.	Empujar el recogedor hasta el fondo y bloquearlo.
	El enchufe de casa está defectuoso.	Utilice otro enchufe de la casa.
	El cable de prolongación está defectuoso.	Comprobar el cable y, en caso necesario, sustituir.
El aparato no recoge material para triturar.	El rodillo cortador gira en la dirección equivocada.	Girar el conmutador de sentido de giro a la izquierda (servicio normal).
	El recogedor está excesivamente lleno por atasco del rodillo cortador.	Vaciar el recogedor. Quite el material para triturar de la unidad de corte, véase <i>capítulo 6.5 "Desbloqueo del disco de cuchillas/rodillo cortador", página 57.</i>
	El material húmedo para triturar atascó el rodillo cortador.	Deshaga el atasco introduciendo ramas.
El material no se tritura correctamente.	Ajuste incorrecto de la contraplaca en el mecanismo de corte.	Ajuste la contraplaca, véase <i>capítulo 7.3 "Reajuste la contraplaca (LH 2810) (07)", página 59.</i>
El motor se apaga.	El guardamotor desconectó el aparato debido a una sobrecarga o el bloqueo del disco de cuchillas.	Esperar unos 5 minutos a que se enfríe el aparato y se pueda volver a arrancar el motor.

Problema	Posible causa	Solución
Ruidos inusuales, golpes en el aparato.	Los tornillos del motor, de su fijación o del chasis están sueltos.	Apretar los tornillos.

11 SERVICIO DE ATENCIÓN AL CLIENTE/SERVICIO TÉCNICO

Para cuestiones acerca de la garantía, reparaciones o piezas de recambio, diríjase al punto de

servicio técnico de AL-KO más cercano. Lo encontrará en la siguiente dirección electrónica:
www.al-ko.com/service-contacts

12 GARANTÍA

Durante el periodo legal de la garantía, nos comprometemos, a nuestra elección, a reparar o sustituir el aparato en caso de defecto de fabricación o material. El periodo de la garantía depende de la legislación del país donde se compró el aparato.

Nuestra garantía solo tiene validez en los siguientes casos:

- Se ha seguido el manual de instrucciones
- Se manipula el aparato correctamente
- Se han utilizado piezas de repuesto originales

La garantía no tendrá validez en los siguientes casos:

- Intentos de reparación no autorizados
- Modificaciones técnicas sin autorización
- Un uso inadecuado

Quedan excluidos de la garantía:

- Los daños de pintura derivados del desgaste normal
- Las piezas de desgaste que están identificadas con el marco en la ficha de piezas de repuesto

El plazo de garantía comienza con la compra por parte del primer comprador final. La fecha del comprobante de compra será determinante. Diríjase al comercio donde compró el aparato o al servicio de atención al cliente autorizado más cercano con esta declaración y el comprobante de compra original. De acuerdo con esta declaración, los derechos del comprador permanecen intactos frente al vendedor.

TRADUZIONE DEL MANUALE PER L'USO ORIGINALE



Sommario

1 Istruzioni per l'uso	62	8 Magazzinaggio	70
1.1 Simboli sulla copertina	62	9 Smaltimento	70
1.2 Descrizione dei simboli e parole segnaletiche	62	10 Suggerimenti per l'eliminazione dei guasti	70
2 Descrizione del prodotto	63	11 Servizio clienti/Assistenza	72
2.1 Utilizzo conforme alla destinazione	63	12 Garanzia	72
2.2 Possibile uso errato prevedibile	63		
2.3 Rischi residui	63		
2.4 Dotazione	63		
2.5 Simboli sull'apparecchio	63		
2.6 Dispositivi di sicurezza e di protezione	64		
2.7 Panoramica prodotto (01)	64		
3 Indicazioni di sicurezza	64		
4 Montaggio	67		
4.1 Montare le ruote di trasporto (02)	67		
4.2 Montare la parte superiore del biotrituratore con unità motore e di taglio (03)	67		
4.3 Montare la tramoggia (03)	67		
5 Messa in funzione	67		
6 Utilizzo	68		
6.1 Tempo operativo	68		
6.2 Collegare il tubo di aspirazione (04/05)	68		
6.3 Accendere il motore (06)	68		
6.4 Spegnerne il motore (06)	68		
6.5 Togliere il blocco del disco delle lame/del cilindro da taglio	68		
6.6 Svuotamento del cesto di raccolta (11/12)	69		
6.7 Trasportare il biotrituratore	69		
7 Manutenzione e cura	69		
7.1 Lame del biotrituratore (MH 2810)	69		
7.2 Sostituire/girare le lame del biotrituratore (MH 2810) (11/12)	69		
7.3 Regolare la contropiastra (LH 2810) (07)	70		
7.4 Cura	70		

1 ISTRUZIONI PER L'USO

- Le istruzioni per l'uso originali sono quelle in tedesco. Tutte le altre varianti linguistiche sono traduzioni delle istruzioni per l'uso originali.
- Conservare le presenti istruzioni per l'uso in maniera da potervi leggere, qualora si rendesse necessaria, un'informazione a proposito dell'apparecchio.
- Consegnare l'apparecchio ad altre persone solo insieme alle presenti istruzioni per l'uso.
- Attenersi alle indicazioni di sicurezza e alle avvertenze contenute nelle presenti istruzioni per l'uso.

1.1 Simboli sulla copertina

Simbolo	Significato
	Prima della messa in funzione, leggere attentamente queste istruzioni per l'uso. È il presupposto per lavorare in modo sicuro e per una gestione regolare.
	Istruzioni per l'uso
	Non danneggiare o tagliare il cavo di alimentazione per evitare scosse elettriche!

1.2 Descrizione dei simboli e parole segnaletiche

 **PERICOLO!** Mostra una situazione pericolosa imminente che ha come conseguenza la morte o una seria lesione se non viene evitata.

⚠ ATTENZIONE! Mostra una situazione potenzialmente pericolosa che, se non viene evitata, ha come conseguenza la morte o una seria lesione.

⚠ CAUTELA! Mostra una situazione potenzialmente pericolosa che, se non viene evitata, ha come conseguenza una leggera o media lesione.

ATTENZIONE! Mostra una situazione che, se non viene evitata, potrebbe avere come conseguenza dei danni materiali.

ℹ AVVISO Indicazioni speciali volte a migliorare la comprensione e l'uso.

2 DESCRIZIONE DEL PRODOTTO

Questa documentazione descrive il biotrituratore Easy Crush nelle seguenti versioni:

- Biotrituratore a lama Easy Crush MH 2810
- Biotrituratore a cilindro Easy Crush LH 2810

2.1 Utilizzo conforme alla destinazione

Questo apparecchio è destinato alla triturazione di rami e cespugli con diametro massimo di 40 mm (MH 2810) o 42 mm (LH 2810).

Questo apparecchio è progettato esclusivamente per l'utilizzo in ambiente privato. Ogni altro utilizzo e modifica o installazione verranno considerati estranei alla destinazione d'uso e avranno come conseguenza la decadenza della garanzia, oltre alla perdita della conformità (marchio CE) e al rifiuto da parte del costruttore di qualsiasi responsabilità rispetto a danni all'utente o a terzi.

2.2 Possibile uso errato prevedibile

- L'apparecchio non deve essere utilizzato per l'uso commerciale o per attività agricole o forestali.
- L'apparecchio non deve essere utilizzato in caso di pioggia.
- I dispositivi di sicurezza dell'apparecchio non devono essere smontati o esclusi.

2.3 Rischi residui

Anche se l'apparecchio viene usato correttamente, resta sempre un rischio che non può essere escluso. Per la natura e la struttura dell'apparecchio si possono creare i seguenti rischi potenziali secondo l'uso:

- Lesioni a causa di materiale tagliato scagliato
- Lesioni a causa di inalazione di particelle di materiale tagliato

- Lesioni a causa di contatto con il sistema di taglio
- Lesioni a causa di ribaltamento dell'apparecchio

2.4 Dotazione

La dotazione dell'apparecchio è costituita dai seguenti componenti:

- Base con cesto di raccolta
- Parte superiore del biotrituratore con sistema di taglio e motore
- Tramoggia
- Due ruote di trasporto con coprimozzo
- Sacchetto con parti da montare e istruzioni per l'uso

2.5 Simboli sull'apparecchio

Simbolo	Significato
	Maneggiare con estrema cautela!
	Prima di mettere in funzione leggere le istruzioni per l'uso!
	Non avvicinare mani e piedi al sistema di taglio!
	Tenere lontane le altre persone dalla zona di pericolo!
	Mantenere la distanza di sicurezza.
	Disconnettere sempre il dispositivo dalla rete prima di operazioni di manutenzione o in caso di cavo danneggiato o tagliato.
	Indossare una protezione per occhi e udito.
	Indossare i guanti.

2.6 Dispositivi di sicurezza e di protezione

⚠ ATTENZIONE! Pericolo di lesioni. Difetti e dispositivi di protezione e di sicurezza disattivati possono causare lesioni gravi.

- Far riparare i dispositivi di sicurezza e di protezione difettosi.
- Non disattivare mai i dispositivi di sicurezza e di protezione.

Interruttore di protezione motore

L'interruttore di protezione motore disattiva l'apparecchio in caso di sovraccarico. In questo caso, l'interruttore (06/3) esce all'esterno del pannello di controllo. Dopo una fase di raffreddamento di circa 5 minuti è possibile riattivare l'interruttore e accendere nuovamente l'apparecchio. Qualora l'interruttore non rimanga premuto automaticamente, prolungare il tempo di raffreddamento del motore. Se il problema persiste, portare l'apparecchio in un'officina specializzata.

Protezione contro il riavvio involontario

Per la Vostra sicurezza, l'apparecchio è dotato di un interruttore a tensione 0 che arresta automaticamente il dispositivo in caso di interruzione di corrente. Qualora l'apparecchio venga nuovamente alimentato, esso non si riavvia automaticamente. Per rimetterlo in funzione, premere l'interruttore di accensione (06/1).

Interruttore di protezione sulla parte superiore del biotrituratore (MH 2810)

La parte superiore del biotrituratore è dotata di un interruttore di protezione che si disattiva con l'estrazione della vite di bloccaggio (01/2). Il motore viene così protetto da avviamenti involontari.

L'apparecchio può essere riacceso soltanto dopo il montaggio della parte superiore del biotrituratore (01/11) e il fissaggio della vite di bloccaggio.

2.7 Panoramica prodotto (01)

MH 2810

N.	Componente
1	Impugnatura
2	Vite di bloccaggio
3	Interruttore di accensione
4	Interruttore di spegnimento
5	Feritoia di ventilazione
6	Ruote di trasporto

N.	Componente
7	Base
8	Presca
9	Interruttore per la protezione da sovraccarico
10	Tramoggia
11	Parte superiore del biotrituratore con bocchetta
12	Bloccaggio cesto di raccolta
13	Fangbox
14	Piedi di supporto

LH 2810

N.	Componente
1	Impugnatura
2	Bocchetta
3	Interruttore per il senso di rotazione
4	Interruttore per la protezione da sovraccarico
5	Vite di regolazione della contropiastra
6	Presca
7	Base
8	Ruote di trasporto
9	Piedi di supporto
10	Fangbox
11	Bloccaggio cesto di raccolta
12	Feritoia di ventilazione
13	Interruttore di spegnimento
14	Interruttore di accensione
15	Tramoggia

3 INDICAZIONI DI SICUREZZA

Operatore:

- Questo apparecchio può essere utilizzata da bambini di età superiore a 8 anni e da

persone con capacità fisiche, sensoriali o mentali ridotte o con mancanza di esperienza e conoscenza se sono sorvegliati o informati sull'uso sicuro dell'apparecchio e comprendono i rischi che ne derivano. I bambini non devono giocare con l'apparecchio. Pulizia e manutenzione da parte dell'utente non devono essere eseguite da bambini senza sorveglianza.

- Le persone con limitazioni molto forti e complesse possono avere altre esigenze oltre alle istruzioni qui descritte.
- Divieto di utilizzo dell'apparecchio da parte di persone sotto l'effetto di alcool, droghe o farmaci.

Dispositivi di protezione personale:

- Per evitare lesioni agli occhi e all'udito è necessario l'uso di abbigliamento ed equipaggiamento antinfortunistico a norma di legge.
- L'abbigliamento deve essere adatto (aderente) e non deve essere d'impaccio. In caso di capelli lunghi è obbligatorio indossare una retina. L'equi-

paggiamento di protezione personale consiste in:

- Protezione per l'udito
- Occhiali di protezione
- Guanti da lavoro
- Scarpe antinfortunistiche

Spazio di lavoro:

- Lo spazio di lavoro del biotrituratore non è accessibile a terze persone, bambini o animali.
- Tenere lo spazio di lavoro libero da pezzi di materiale e altri oggetti. Pericolo di inciampo.
- L'utilizzatore dell'apparecchio è responsabile di incidenti con altre persone o alla loro proprietà.
- Illuminare a sufficienza lo spazio di lavoro.

Orari d'uso:

- In caso di utilizzo in ambienti domestici, rispettare gli orari consentiti nel territorio specifico e nel comune in accordo con le disposizioni in materia di inquinamento acustico.
- Utilizzare l'apparecchio esclusivamente con luce diurna o in presenza di una buona illuminazione.

Uso:

- Durante il funzionamento, non toccare la tramoggia e la bocchetta!
- Il disco delle lame (MH 2810) o il cilindro da taglio (LH 2810) restano in movimento dopo lo spegnimento dell'apparecchio!
- Mettere in funzione la macchina solo a montaggio completamente avvenuto.
- Prima dell'utilizzo dell'apparecchio eseguire sempre un controllo visivo. L'apparecchio deve trovarsi in uno stato d'esercizio sicuro.
- Non lavorare mai da soli.
- Le parti danneggiate o usurate devono essere immediatamente sostituite.
- Utilizzare l'apparecchio solo nello stato tecnico prescritto dal costruttore.
- Non effettuare operazioni con il biotrituratore in caso di pioggia, neve o temporale. Non utilizzare il biotrituratore in ambiente umido o bagnato.
- Non disattivare in alcun caso i dispositivi di sicurezza e protezione dell'apparecchio.
- Mantenere sempre l'apparecchio in condizioni di sicurezza.
- Non trasportare in alcun caso il biotrituratore con motore acceso.
- Non trasportare in alcun caso l'apparecchio con la parte superiore del biotrituratore aperta o non bloccata.
- In caso di cambio di ubicazione, spegnere il motore, attendere che il disco delle lame (MH 2810) o il cilindro da taglio (LH 2810) si fermino e disconnettere l'apparecchio dal collegamento di rete.
- In caso di cambio di ubicazione, trasportare il biotrituratore servendosi esclusivamente della maniglia (01/1).
- Estrarre immediatamente il connettore dalla rete qualora il cavo di prolunga venga danneggiato o tagliato.
- Si raccomanda il collegamento attraverso un interruttore salvavita dotato di corrente di guasto nominale < 30 mA.
- La tensione della rete domestica deve coincidere con i dati della tensione di rete indicati nei Dati tecnici; non utilizzare una tensione di alimentazione diversa.
- Utilizzare solo cavi di prolunga previsti per l'uso all'aperto

con sezione minima pari a 1,5 mm².

- Non devono essere utilizzati cavi di prolunga danneggiati o fragili.
- Prima di mettere in funzione l'apparecchio controllare lo stato del proprio cavo di prolunga.
- Utilizzare il collegamento di rete esclusivamente per lo scopo previsto. Non tirare mai il cavo di rete per sfilare il connettore dalla presa. Proteggere il cavo da fonti di calore e spigoli vivi.
- In caso di non utilizzo, disconnettere sempre il biotrituratore dal collegamento di rete.
- Disporre il cavo di prolunga in modo che non sia d'intralcio o che non possa essere danneggiato durante la trinciatura.
- Qualora si percepiscano dei cambiamenti, spegnere immediatamente il biotrituratore, disconnetterla dalla rete e verificare la situazione.
- Durante le operazioni, verificare sempre le condizioni di sicurezza e non sporgersi troppo in avanti.
- Non caricare il biotrituratore da una posizione troppo elevata.

4 MONTAGGIO

⚠ CAUTELA! Pericolo di lesioni se si utilizza l'apparecchio non completo! Gli apparecchi incompleti possono causare lesioni e danni alla macchina!

- Utilizzare l'apparecchio solo dopo averne completato il montaggio.

4.1 Montare le ruote di trasporto (02)

1. Spingere l'asse della ruota (02/1) all'interno della base (02/2).
2. Quindi spingere una rosetta grande 10x20x1,5 (02/3) e la bussola (02/4) sull'asse (02/1).
3. Successivamente, spingere la ruota di trasporto (02/5) sulla bussola (02/4).
4. Spingere la rosetta centrale 8x20x1,5 (02/6) sulla filettatura e fissare la ruota di trasporto con un dado M8 (02/7).
5. Per chiudere il coprimozzo (02/8), premere sulla ruota di trasporto (02/5).
6. Il montaggio della ruota di trasporto opposta avviene nella stessa sequenza.

4.2 Montare la parte superiore del biotrituratore con unità motore e di taglio (03)

1. Sollevare e portare la parte superiore del biotrituratore sulla base e fissarla con le viti M5x30 (03/1) e le rosette 5x10x1.

4.3 Montare la tramoggia (03)

1. Collocare la tramoggia sulla parte superiore del biotrituratore e fissarla con le viti ST 4,2x18 (03/2).

5 MESSA IN FUNZIONE

- Attenersi alle disposizioni specifiche del paese per quanto riguarda i tempi operativi.
- Non portare il cavo di prolunga sopra il vano di inserimento o sotto il vano espulsione.
- Mettere in funzione il biotrituratore soltanto dopo aver bloccato il cesto di raccolta.
- Prima dell'avvio, accertarsi che la tramoggia e la parte superiore del biotrituratore (MH 2810) o la bocchetta (LH 2810) siano libere.
- LH 2810: La contropiastra (07/2) viene regolata di fabbrica e non è necessario impostarla durante la prima messa in funzione.

- Non utilizzare il biotrituratore in caso di:
 - Stanchezza
 - Malessere
 - Effetto di alcool, farmaci o droghe

⚠ PERICOLO! Pericolo di lesioni dovuto a componenti danneggiati! Componenti danneggiati possono portare a lesioni gravi o addirittura mortali!

- Prima della messa in funzione effettuare un controllo visivo e verificare il funzionamento dei componenti.

⚠ ATTENZIONE! Pericolo di lesioni in caso di utilizzo negligente! L'utilizzo negligente dell'apparecchio può causare lesioni gravi!

- Utilizzare il biotrituratore esclusivamente su un fondo piano e fisso e con una struttura stabile. Non ribaltare o inclinare l'apparecchio durante il funzionamento.

6 UTILIZZO

6.1 Tempo operativo

L'apparecchio è progettato per un tempo operativo S6 (40%). Ciò significa che il biotrituratore può essere utilizzato per il 60% al minimo e per il 40% in condizioni di carico. In un intervallo di tempo di 10 minuti, 6 minuti sono di funzionamento al minimo e 4 minuti in condizioni di carico. Il rispetto di tali condizioni permette un funzionamento continuo.

6.2 Collegare il tubo di aspirazione (04/05)

1. Premere il fusibile di protezione del cavo (04/1) e introdurre il cavo di prolunga (05/1) all'interno della bussola di attacco del biotrituratore.
2. Verificare la posizione del cavo di prolunga.
3. Infine, collegare il cavo di prolunga alla tensione di rete in casa.

6.3 Accendere il motore (06)

MH 2810

1. Premere l'interruttore di accensione (06/1).

LH 2810

Modalità normale:

1. Ruotare verso sinistra (06/6) l'interruttore per il senso di rotazione (06/4) del cilindro da taglio.
2. Quindi premere l'interruttore di accensione (06/1).

3. Introdurre il materiale da tritare.

Movimento di ritorno:

Vedere vedere capitolo 6.5 "Togliere il blocco del disco delle lame/del cilindro da taglio", pagina 68.

6.4 Spegner il motore (06)

1. Per disattivare il motore, premere l'interruttore di spegnimento (06/2).

⚠ CAUTELA! Danni alla macchina dovuti a un utilizzo scorretto! In caso di utilizzo errato possono verificarsi danni alla macchina.

- Introdurre il materiale da tritare soltanto quando l'apparecchio è già acceso.
- Non introdurre altro materiale dopo lo spegnimento dell'apparecchio.

6.5 Togliere il blocco del disco delle lame/ del cilindro da taglio

Togliere il blocco del disco delle lame (MH 2810) (09/10)

1. Spegner il biotrituratore.
2. Disconnettere l'apparecchio dal collegamento di rete.
3. Svitare la vite di bloccaggio (09/1) ed estrarre la parte superiore del tritatore (09/2).
4. Rimuovere il materiale che causa il blocco.
5. Controllare la presenza di eventuali danni sul disco delle lame e sulle lame del biotrituratore (10/3).
6. Quindi posizionare la parte superiore del biotrituratore (09/2) e serrare la vite di bloccaggio (09/1).
7. Riconnettere l'apparecchio al collegamento di rete.
8. Riaccendere il biotrituratore.

⚠ CAUTELA! Pericolo di compressione all'apertura e alla chiusura della parte superiore del biotrituratore! Possono verificarsi lesioni alle mani e alle dita!

- Fare attenzione alle mani durante l'apertura e la chiusura della parte superiore del biotrituratore.

Togliere il blocco del cilindro da taglio (LH 2810) (06/08)

1. Spegner il biotrituratore.
2. Ruotare l'interruttore per il senso di rotazione (06/4) verso destra (06/5) e premere l'inter-

ruttore di accensione (06/1) (movimento di ritorno).

3. Ora è possibile rilasciare il materiale verso l'alto.
4. Spegner l'apparecchio e attendere che il cilindro da taglio si fermi.
5. Quindi ruotare di nuovo verso sinistra (06/6) l'interruttore per il senso di rotazione (06/4).
6. Riaccendere il biotrituratore.

Se il materiale non viene rilasciato verso l'alto:

1. Allentare la vite di regolazione della contropiastra (08/1) finché il cilindro da taglio non è libero e il bloccaggio si allenta.
2. Per regolare la contropiastra, consultare la descrizione "Regolare la contropiastra".

Qualora il blocco non dovesse allentarsi, rivolgersi al servizio di assistenza clienti competente.

⚠ ATTENZIONE! Pericolo di lesioni dovuto a disattenzioni durante le operazioni! La fuoriuscita di pezzi può provocare lesioni gravi!

- Fare attenzione all'espulsione di materiale e tenere il volto lontano dalla tramoggia.

6.6 Svuotamento del cesto di raccolta (11/12)

1. Spegner il biotrituratore.
2. Tirare il bloccaggio verso il basso (11/1) ed estrarre il cesto di raccolta (11/2) dalla base.
3. Posizionare il cesto di raccolta vuoto (12/2) sulla rotaia di scorrimento (12/1) e spingerlo completamente all'interno della base.
4. Premere il bloccaggio (12/3) verso l'alto fino all'arresto.

6.7 Trasportare il biotrituratore

Trasportare il biotrituratore solo con la parte superiore chiusa e bloccata.

1. Spegner il motore e attendere che il disco delle lame (MH 2810) o il cilindro da taglio (LH 2810) si fermino.
2. Successivamente, disconnettere l'apparecchio dal collegamento di rete.
3. Tenere il biotrituratore dalla maniglia (01/1) e sistemare l'apparecchio in posizione leggermente obliqua.
4. Per spostarsi nell'ubicazione successiva, trascinare l'apparecchio dietro di sé. Controllare il terreno in modo che l'apparecchio non si ribalti durante il trasporto.

7 MANUTENZIONE E CURA

Le riparazioni possono essere svolte esclusivamente da personale tecnico qualificato utilizzando solo ricambi originali.

- Dopo ogni utilizzo verificare lo stato di usura del biotrituratore ed eventualmente sostituire i componenti danneggiati.
- Mantenere la feritoia di ventilazione (01/5) libera da residui o depositi.
- Utilizzare solo i ricambi previsti dal costruttore.

⚠ PERICOLO! Pericolo di morte dovuto a corrente elettrica! In caso di contatto con componenti sotto tensione sussiste il pericolo immediato di morte per folgorazione!

- Prima degli interventi di manutenzione e cura, indossare guanti protettivi e scollegare l'apparecchio dalla rete.

⚠ ATTENZIONE! Pericolo di lesioni causato dalla rotazione dell'utensile! L'utensile in rotazione può causare lesioni gravi alle mani e alle dita!

- Durante le operazioni sull'utensile da taglio, disconnettere l'apparecchio dal collegamento di rete, attendere che l'utensile si fermi e indossare guanti di protezione.

7.1 Lame del biotrituratore (MH 2810)

Per ottenere una trinciatura ottimale e per prevenire i danni all'apparecchio, sostituire le lame a intervalli regolari.

- Sostituire le lame sempre in coppia.
- Serrare sempre a fondo le viti.
- Non lavorare con lame non affilate.

7.2 Sostituire/girare le lame del biotrituratore (MH 2810) (11/12)

Lame di ricambio per Easy Crush MH 2810, cod. art. 113079

1. Spegner il biotrituratore e disconnettere il collegamento di rete.
2. Svitare la vite di bloccaggio (11/1) ed estrarre la parte superiore del trituratore (11/2).
3. Estrarre la controlama con deflettore in lamiera (12/1) allentando i tre dadi M8 (12/4).
4. Allentare ed estrarre le viti a testa svasata M8x10 (12/2).
5. Estrarre e girare le lame (12/3). Se non sono affilate su entrambi i lati, sostituire le lame.

6. Fissare una lama (12/3) con le viti a testa svasata M8x10 (12/2) e girare o sostituire la seconda lama.
7. Quindi riposizionare la controlama con deflettore in lamiera (12/1) e fissare i dadi M8 (12/4).
8. Infine, posizionare e avvitare la parte superiore del biotritratore.

7.3 Regolare la contropiastra (LH 2810) (07)

Il cilindro da taglio usurato o danneggiato e la contropiastra possono essere sostituiti esclusivamente da personale specializzato autorizzato.

Per ottenere una trinciatura ottimale e per prevenire i danni al cilindro (07/3), regolare la contropiastra (07/2) a intervalli sistematici.

Regolare la contropiastra anche qualora si verificano le cosiddette concatenazioni.

A motore acceso:

1. Ruotare le vite di regolazione (07/1) di 1/6 di giro verso destra fino a udire un leggero rumore di macinazione e fino alla caduta, entro breve tempo, di trucioli di alluminio sottili dal canale di espulsione.
2. Il materiale dovrebbe quindi poter essere tagliato completamente.

7.4 Cura

- Dopo l'utilizzo, eliminare lo sporco e i resti della trinciatura.
- Non pulire l'apparecchio con acqua corrente o apparecchi ad alta pressione.
- Non utilizzare detergenti né solventi.
- Per la pulizia utilizzare una spazzola morbida o uno straccio.

8 MAGAZZINAGGIO

Pulire il biotritratore dopo ogni utilizzo. Conservare in un luogo asciutto dotato di lucchetto e al di fuori della portata dei bambini.

In caso di non utilizzo durante l'inverno, effettuare le seguenti operazioni:

MH 2810 (11/12)

1. Spegnere l'apparecchio e togliere il collegamento di rete.
2. Attendere che il disco delle lame si fermi.
3. Svitare la vite di bloccaggio (11/1) ed estrarre la parte superiore del tritratore (11/2).
4. Liberare la camera interna del biotritratore da materiale di trinciatura grezzo e umido.
5. Spruzzare dello spray contenente olio sulle lame del biotritratore (12/3).
6. Svuotare il cesto di raccolta.
7. Infine, riposizionare e avvitare la parte superiore del biotritratore (11/2).
8. Conservare il biotritratore in posizione verticale.

LH 2810

1. Spegnere l'apparecchio e togliere il collegamento di rete.
2. Svuotare il cesto di raccolta.
3. Conservare il biotritratore in posizione verticale.

9 SMALTIMENTO



- Le apparecchiature elettriche ed elettroniche non appartengono ai rifiuti domestici, ma devono essere portati presso una raccolta o smaltimento dei rifiuti separati!

10 SUGGERIMENTI PER L'ELIMINAZIONE DEI GUASTI

i AVVISO In caso di guasti che non sono elencati in questa tabella o che non si è in grado di eliminare personalmente, rivolgersi al nostro servizio clienti.

MH 2810

Guasto	Possibile causa	Soluzione
Il motore non parte.	Cesto di raccolta assente o non bloccato.	Spingere a fondo il cesto di raccolta e bloccarlo.
	Presa difettosa in casa.	Utilizzare un'altra presa in casa.
	Cavo di prolunga danneggiato.	Controllare il cavo, event. sostituire.

Guasto	Possibile causa	Soluzione
L'apparecchio non preleva il materiale da triturare.	Cesto di raccolta sovraccarico a causa di ingorgo nell'unità delle lame.	Svuotare il cesto di raccolta. Se necessario, rimuovere il materiale di trinciatura dall'unità delle lame, vedere <i>capitolo 6.5 "Togliere il blocco del disco delle lame/del cilindro da taglio", pagina 68.</i>
	Unità delle lame bloccata da materiale di trinciatura bagnato.	Rimuovere l'ingorgo inserendo rami.
Il materiale non viene tagliato correttamente.	Lame non affilate o danneggiate	Girare o sostituire le lame, vedere <i>capitolo 7.2 "Sostituire/girare le lame del biotrituratore (MH 2810) (11/12)", pagina 69</i>
Il motore si spegne.	L'interruttore di protezione motore si è disattivato a causa di sovraccarico o bloccaggio del disco delle lame.	Dopo un tempo di raffreddamento di circa cinque minuti, è possibile riavviare il motore.
Rumori insoliti, ticchettio nell'apparecchio.	Viti sul motore, del fissaggio del motore, del telaio o dell'unità delle lame allentate.	Serrare le viti.

LH 2810

Guasto	Possibile causa	Soluzione
Il motore non parte.	Interruttore per il senso di rotazione in posizione zero.	Ruotare l'interruttore per il senso di rotazione verso destra o sinistra.
	Cesto di raccolta assente o non bloccato.	Spingere a fondo il cesto di raccolta e bloccarlo.
	Presadifettosa in casa.	Utilizzare un'altra presa in casa.
	Cavo di prolunga danneggiato.	Controllare il cavo, event. sostituire.
L'apparecchio non preleva il materiale da triturare.	Senso di rotazione del cilindro da taglio errato.	Ruotare l'interruttore per il senso di rotazione verso sinistra (modalità normale).
	Cesto di raccolta sovraccarico a causa di ingorgo nel cilindro da taglio.	Svuotare il cesto di raccolta. Se necessario, rimuovere il materiale di trinciatura dall'unità delle lame, vedere <i>capitolo 6.5 "Togliere il blocco del disco delle lame/del cilindro da taglio", pagina 68.</i>
	Cilindro da taglio bloccato da materiale bagnato.	Rimuovere l'ingorgo inserendo rami.
Il materiale non viene tagliato correttamente.	La contropiastra nel dispositivo di taglio non è impostata correttamente.	Regolare la contropiastra, vedere <i>capitolo 7.3 "Regolare la contropiastra (LH 2810) (07)", pagina 70.</i>

Guasto	Possibile causa	Soluzione
Il motore si spegne.	L'interruttore di protezione motore si è disattivato a causa di sovraccarico o bloccaggio del disco delle lame.	Dopo un tempo di raffreddamento di circa cinque minuti, è possibile riavviare il motore.
Rumori insoliti, ticchettio nell'apparecchio.	Viti sul motore, del fissaggio del motore, del telaio allentate.	Serrare le viti.

11 SERVIZIO CLIENTI/ASSISTENZA

In caso di domande sulla garanzia, la riparazione o i pezzi di ricambio, rivolgersi al centro di assi-

stenza AL-KO più vicino. Per reperirlo, consultare il sito Internet all'indirizzo:
www.al-ko.com/service-contacts

12 GARANZIA

Elimineremo - a nostra discrezione tramite riparazione o consegna sostitutiva - eventuali difetti di produzione o del materiale dell'apparecchio entro i termini di prescrizione previsti dalla legge per i diritti di ricorso per vizi della cosa. I termini di prescrizione dipendono dalla normativa in vigore nel paese in cui l'apparecchio è stato acquistato.

I termini della garanzia valgono solo nei casi seguenti:

- Osservare le presenti istruzioni per l'uso
- Trattamento corretto
- Utilizzare parti di ricambio originali

La garanzia decade nei casi seguenti:

- Tentativi di riparazione in proprio
- Modifiche tecniche eseguite in proprio
- Uso non conforme alla destinazione

Sono esclusi dalla garanzia:

- danni della vernice da ricondurre alla normale usura
- Parti usurabili che sono contraddistinte sulla scheda ricambi xxxxxx (x) con telaio

Il periodo di garanzia inizia con l'acquisto da parte del primo consumatore finale. Fondamentali sono la data e la ricevuta di acquisto. Rivolgersi al proprio rivenditore o al centro di assistenza autorizzato più vicino presentando la presente garanzia e la ricevuta di acquisto originale. La presente dichiarazione di garanzia non altera i diritti derivanti da vizi del prodotto spettanti per legge all'acquirente nei confronti del venditore.

PREVOD ORIGINALNIH NAVODIL

Kazalo vsebine

1	K tem navodilom za uporabo	73	11	Servisna služba/servis.....	82
1.1	Simboli na naslovnici.....	73	12	Garancija	82
1.2	Razlaga znakov in opozorilne besede	73			
2	Opis izdelka	74			
2.1	Namenska uporaba.....	74			
2.2	Možna predvidljiva napačna raba	74			
2.3	Preostala tveganja	74			
2.4	Obseg dobave.....	74			
2.5	Simboli na napravi.....	74			
2.6	Varnostne naprave in zaščita	74			
2.7	Pregled izdelka (01)	75			
3	Varnostni napotki	75			
4	Montaža	77			
4.1	Montaža transportnih koles (02).....	77			
4.2	Montaža zgornjega dela drobilnika z rezalno in motorno enoto (03)	78			
4.3	Montiranje polnilnega lijaka (03)	78			
5	Zagon.....	78			
6	Upravljanje	78			
6.1	Trajanje obratovanja	78			
6.2	Priklop sesalnega voda (04/05).....	78			
6.3	Vklop motorja (06).....	78			
6.4	Izklop motorja (06)	78			
6.5	Sprostitev blokade rezalne plošče/rezalnih valjev.....	78			
6.6	Praznjenje košare za travo (11/12)	79			
6.7	Transport drobilnika	79			
7	Vzdrževanje in nega	79			
7.1	Drobilni nož (MH 2810)	79			
7.2	Menjava/obračanje drobilnih nožev (MH 2810) (11/12).....	80			
7.3	Prilagajanje protiplošče (LH 2810) (07)	80			
7.4	Nega.....	80			
8	Shranjevanje	80			
9	Odstranjevanje.....	80			
10	Pomoč pri motnjah	80			

1 K TEM NAVODILOM ZA UPORABO

- Nemška različica je izvirnik navodil za uporabo. Različice v vseh drugih jezikih so prevodi originalnih navodil za uporabo.
- Navodila za uporabo vedno hranite tako, da jih lahko uporabite, kadar boste potrebovali informacije o napravi.
- Napravo izročite drugim osebam samo skupaj s temi navodili za uporabo.
- Preberite in upoštevajte varnostne napotke in opozorila v teh navodilih za uporabo.

1.1 Simboli na naslovnici

Simbol	Pomen
	Pred zagonom obvezno pazljivo preberite ta navodila za uporabo. To je pogoj za varno delo in nemoteno delovanje.
	Navodila za uporabo
	Pazite, da ne poškodujete ali pretrgate električnega kabla, da ne pride do električnega udara!

1.2 Razlaga znakov in opozorilne besede

⚠ NEVARNOST! Označuje neposredno nevarno situacijo, ki bo ob neupoštevanju opozorila povzročila smrt ali hude telesne poškodbe.

⚠ OPOZORILO! Označuje možno nevarno situacijo, ki lahko ob neupoštevanju opozorila povzroči smrt ali hude telesne poškodbe.

⚠ PREVIDNO! Označuje možno nevarno situacijo, ki lahko ob neupoštevanju opozorila povzroči manjše ali zmerne telesne poškodbe.

⚠ POZOR! Označuje situacijo, ki lahko ob neupoštevanju opozorila povzroči materialno škodo.

📖 NAPOTEK Posebni napotki za boljše razumevanje in ravnanje.

2 OPIS IZDELKA

Ta dokumentacija opisuje drobilnik Easy Crush v naslednjih izvedbah:

- Drobilnik z noži Easy Crush MH 2810
- Valjni drobilnik Easy Crush LH 2810

2.1 Namenska uporaba

Ta naprava je namenjena drobljenju vej in grmičevja s premerom največ 40 mm (MH 2810) oz. 42 mm (LH 2810).

Ta naprava je predvidena izključno za domačo rabo. Vsaka druga uporaba, kot tudi nepooblaščen spremembe in dodatki, je uporaba v nasprotju z namembnostjo, ki bo razveljavila garancijo in povzročila izgubo skladnosti (oznaka CE) ter zavrnitev vsakršne odgovornosti za škodo, ki jo utрпи uporabnik ali druga oseba, s strani proizvajalca.

2.2 Možna predvidljiva napačna raba

- Naprave ni dovoljeno uporabljati za komercialno uporabo ter na kmetijskih in gozdnih površinah.
- Naprave se ne sme uporabljati v dežju.
- Varnostnih naprav ne smete demontirati ali premostiti.

2.3 Preostala tveganja

Tudi pri strokovni uporabi naprave vedno ostanejo določena preostala tveganja, ki jih ni mogoče izključiti. Iz vrste in zgradbe naprave je mogoče izpeljati naslednje možne nevarnosti skladno z vsako posamezno uporabo:







- Telesne poškodbe zaradi odmetavanja drobljenega materiala
- Telesne poškodbe zaradi vdihavanja odrezkov
- Telesne poškodbe zaradi seganja v drobilni mehanizem
- Telesne poškodbe zaradi prekucnitve naprave

2.4 Obseg dobave

Obseg dobave naprave sestavljajo naslednje komponente:

- podnožje z zbiralnikom,
- zgornji del drobilnika z drobilnim mehanizmom in motorjem,
- polnilni lijak,
- dve transportni kolesi s kolesnima pokrovoma,
- vrečka z deli za montažo in navodili za uporabo.

2.5 Simboli na napravi

Simbol	Pomen
	Pri ravnanju bodite posebej previdni!
	Pred zagonom preberite navodila za uporabo!
	Z rokami in nogami ne segajte v drobilni mehanizem!
	Poskrbite, da v območju nevarnosti ne bo drugih oseb!
	Zagotovite varnostno razdaljo!
	Odklopite napravo od omrežja, če je kabel poškodovan ali pretrgan oz. pred izvajanjem vzdrževalnih del.
	Nosite zaščito za oči in sluh.
	Nosite rokavice.

2.6 Varnostne naprave in zaščita

OPOZORILO! Nevarnost telesnih poškodb.

Okvarjene in izklopljene varnostne in zaščitne naprave lahko povzročijo hude telesne poškodbe.

- Okvarjene varnostne in zaščitne naprave odajte v popravilo.
- Varnostnih naprav in zaščite nikoli ne izklaplajte.

Zaščitno stikalo za motor

Zaščitno stikalo motorja pri preobremenitvi izklopi motor. Pri tem stikalo (06/3) izstopi iz nadzorne plošče. Po pribl. 5-minutnem premoru za ohlajanje lahko ponovno vtisnete stikalo in vklopite na-

pravo. Če stikalo ne ostane samodejno v pritisnjenem položaju, podaljšajte čas ohlajevanja. Če težava ni odpravljena, naj napravo pregledajo v strokovni delavnici.

Zaščita pred ponovnim zagonom

Naprava je za vašo varnost opremljena z 0-napetostnim stikalom, ki napravo samodejno izklopi v primeru prekinitve toka. Ko je znova zagotovljeno napajanje, se naprava ne zažene samodejno. Za ponovni vklop je treba pritisniti stikalo za vklop (06/1).

Zaščitno stikalo na zgornjem delu drobilnika (MH 2810)

Na zgornjem delu drobilnika je nameščeno zaščitno stikalo, ki izklopi motor, ko odvijete zaporni vijak (01/2). Motor je tako zavarovan pred nenamernim zagonom.

Napravo lahko znova vklopite šele, ko ste namestili zgornji del drobilnika (01/11) in privili zaporni vijak.

2.7 Pregled izdelka (01)

MH 2810

Št.	Sestavni del
1	Ročaj
2	Zaporni vijak
3	Stikalo za vklop
4	Stikalo za izklop
5	Prezračevalne reže
6	Transportni kolesi
7	Podnožje
8	Vtičnica
9	Stikalo za preobremenitveno zaščito
10	polnilni lijak,
11	Zgornji del drobilnika s polnilnim jaškom
12	Zapiralo zbiralnika
13	Zbiralnik
14	Noge

LH 2810

Št.	Sestavni del
1	Ročaj

Št.	Sestavni del
2	Polnilni jašek
3	Stikalo za smer vrtenja
4	Stikalo za preobremenitveno zaščito
5	Nastavitveni vijak nasprotno plošče
6	Vtičnica
7	Podnožje
8	Transportni kolesi
9	Noge
10	Zbiralnik
11	Zapiralo zbiralnika
12	Prezračevalne reže
13	Stikalo za izklop
14	Stikalo za vklop
15	polnilni lijak,

3 VARNOSTNI NAPOTKI

Upravlavec:

- To napravo lahko otroci, stari 8 let in več, ter osebe z zmanjšanimi telesnimi, čutilnimi in duševnimi sposobnostmi ali s pomanjkanjem izkušenj in znanja uporabljajo samo pod nadzorom ali če so poučeni o varni uporabi naprav in s tem povezanih nevarnostih. Otroci se ne smejo igrati z napravo. Otroci ne smejo brez nadzora izvajati čiščenja in uporabniškega vzdrževanja.
- Potrebe oseb z zelo velikimi in kompleksnimi omejitvami morada presejati tukaj opisane napotke.

- Osebe, ki so pod vplivom alkohola, drog ali zdravi, naprave ne smejo uporabljati.

Osebna zaščitna oprema:

- Da preprečite poškodbe oči in sluha, je treba nositi predpisana oblačila in zaščitno opremo.
- Oblačila morajo biti namenska (tesno se prilegajoča) in vas ne smejo ovirati. Če imate dolge lase, obvezno nosite mrežo za lase. Osebna zaščitna oprema je:
 - zaščita za sluh,
 - zaščitna očala,
 - delovne rokavice,
 - varnostni čevlji.

Delovno območje:

- V delovnem območju drobilnika se ne smejo nahajati druge osebe, otroci ali živali.
- Iz delovnega območja odstranite material za drobljenje in druge predmete – nevarnost spotikanja.
- Uporabnik naprave je odgovoren za nesreče drugih oseb ali njihove lastnine.
- Zagotovite dobro osvetlitev delovnega območja.

Obratovalni časi:

- Pri uporabi v stanovanjskih območjih je treba upoštevati

državne in lokalne obratovalne čase v skladu z določbami o obremenitvah s hrupom.

- Z napravo delajte samo pri dnevni svetlobi ali pri dobri osvetlitvi.

Obratovanje:

- Med obratovanjem ne segajte v lijak in polnilni jašek!
- Rezalna plošča (MH 2810) oz. rezalni valji (LH 2810) se po izklopu naprave še vedno premikajo!
- Napravo zaženite šele po končani montaži.
- Pred uporabo naprave vedno opravite vizualni pregled. Naprava mora biti v varnem obratovalnem stanju.
- Nikoli ne delajte sami.
- Poškodovane ali obrabljene dele je treba takoj zamenjati.
- Napravo uporabljajte le v tehničnem stanju, ki ga je predpisal proizvajalec.
- Drobljenja ne izvajajte v dežju, snegu ali v primeru nevihte. Drobilnika ne uporabljajte v vlažnem ali mokrem okolju.
- Ne izklopite varnostnih oz. zaščitnih naprav.
- Vedno bodite pozorni na varen položaj naprave.

- Drobilnika nikoli ne transportirajte z vklopljenim motorjem.
- Naprave nikoli ne transportirajte z odprtim ali nezapahnjnim zgornjim delom drobilnika.
- Pri menjavi lokacije izklopite motor, počakajte, da se rezalna plošča (MH 2810) oz. rezalni valji (LH 2810) ustavijo, in odklopite napravo iz omrežnega priključka.
- Pri premikanju drobilnika na drugo mesto obvezno uporabite ročaj (01/1).
- Če je podaljševalni kabel poškodovan ali pretrgan, vtič takoj odklopite iz omrežja!
- Priporočamo priključitev preko zaščitnega FI-stikala z nazivnim okvarnim tokom < 30 mA.
- Hišna omrežna napetost mora ustrezati podatkom o omrežni napetosti v tehničnih podatkih, ne uporabljajte nobene druge napajalne napetosti.
- Uporabljajte samo podaljševalne kable, ki so predvideni za uporabo na prostem – z minimalnim prerezom 1,5 mm².
- Poškodovanih ali prelomljenih podaljševalnih kablov ni dovoljeno uporabljati.
- Pred vsakim zagonom preverite stanje podaljševalnega kabla.
- Omrežni priključek uporabljajte izključno za predvideni namen. Nikoli ne vlecite za omrežni kabel, da bi omrežni vtič izvlekli iz vtičnice. Zaščitite kabel pred vročino in ostrimi robovi.
- Neuporabljene drobilnike vedno izklopite iz omrežnega priključka.
- Podaljševalne kable položite tako, da ne bodo ovirali drobljenja in se med drobljenjem ne bodo poškodovali.
- Če opazite spremembe, drobilnik takoj izklopite in ga izklopite iz omrežnega priključka ter ga preverite.
- Pri delu bodite vedno pozorni na varen položaj in se ne sklanjajte preveč naprej.
- Drobilnika ne polnite z dvignjenega položaja.

4 MONTAŽA

⚠ PREVIDNO! Nevarnost poškodb zaradi nepopolne naprave! Nepopolne naprave lahko povzročijo telesne poškodbe ter poškodbe stroja!

- Napravo zaženite šele po končani montaži.

4.1 Montaža transportnih koles (02)

1. Os kolesa (02/1) potisnite v podnožje (02/2).
2. Nato na os (02/1) potisnite veliko podložko 10x20x1,5 (02/3) in pušo (02/4).
3. Nato na pušo (02/4) potisnite transportno kolo (02/5).

4. Sredinsko podložko 8x20x1,5 (02/6) potisnite na navoj in transportno kolo zavarujte z matico M8 (02/7).
5. Na koncu na transportno kolo (02/5) potisnite kolesni pokrov (02/8).
6. Pri montaži nasprotnega kolesa upoštevajte enako zaporedje.

4.2 Montaža zgornjega dela drobilnika z rezalno in motorno enoto (03)

1. Zgornji del drobilnika dvignite na podnožje in ga zavarujte z vijaki M5x30 (03/1) in podložkami 5x10x1.

4.3 Montiranje polnilnega lijaka (03)

1. Polnilni lijak namestite na zgornji del drobilnika in ga pritrдите z vijaki ST 4,2x18 (03/2).

5 ZAGON

- Upoštevajte lokalne predpise glede časov obratovanja.
- Podaljševalnega kabla ne namestite nad odprtino za vstavljanje ali pod izmet.
- Drobilnik je mogoče vklopiti samo, če je zbiralnik zapahnen.
- Pred vklopom preverite, ali so polnilni lijak in zgornji del drobilnika (MH 2810) oz. polnilna drča (LH 2810) prosti.
- LH 2810: Nasprotna plošča (07/2) je tovarniško nastavljena in je pri prvem zagonu ni treba nastavljati.
- Drobilnika ne uporabljajte v primeru:
 - utrujenosti,
 - slabega počutja,
 - vpliva alkohola, zdravil in drog.

⚠ NEVARNOST! Nevarnost telesnih poškodb zaradi poškodovanih sestavnih delov!

Poškodovani sestavni deli lahko povzročijo hude telesne poškodbe ter smrt!

- Pred zagonom opravite vizualni pregled in preverite delovanje sestavnih delov.

⚠ OPOZORILO! Nevarnost poškodb zaradi malomarnega ravnanja! Malomarno ravnanje z napravo lahko povzroči hude telesne poškodbe!

- Drobilnik uporabljajte samo na ravni, trdni podlagi in v varnem položaju. Med uporabo naprave ne prevračajte ali je ne nagibajte.

6 UPRAVLJANJE

6.1 Trajanje obratovanja

Naprava je predvidena za trajanje obratovanja S6 (40 %). To pomeni, da je drobilnik dovoljeno 60 % časa uporabljati v prostem teku in 40 % časa pod obremenitvijo. V 10 minutah to pomeni 6 minut v prostem teku in 4 minute pod obremenitvijo. V teh pogojih je možno neprekinjeno obratovanje.

6.2 Priklop sesalnega voda (04/05)

1. Potisnite varovalo kabla (04/1) navzdol in vstavite podaljševalni kabel (05/1) v priključno vtičnico drobilnika.
2. Preverite namestitev podaljševalnega kabla.
3. Nato priključite podaljševalni kabel na hišno napetost.

6.3 Vklop motorja (06)

MH 2810

1. Pritisnite stikalo za vklop (06/1).

LH 2810

Normalno obratovanje:

1. Stikalo za smer vrtenja (06/4) rezalnega valja zavrtite v levo (06/6).
2. Nato pritisnite stikalo za vklop (06/1).
3. Naprava povleče material za drobljenje navznoter.

Povratni tek:

Glejte glejte *Poglavje 6.5 "Sprostitev blokade rezalne plošče/rezalnih valjev", stran 78.*

6.4 Izklop motorja (06)

1. Za izklop motorja pritisnite stikalo za izklop (06/2).

⚠ PREVIDNO! Poškodbe stroja zaradi nestrokovnega upravljanja! Zaradi nepravilnega ravnanja lahko pride do poškodb stroja!

- Material za drobljenje dovajajte šele, ko je naprava že vklopljena.
- Ko je naprava izklopljena, materiala za drobljenje več ne dovajajte.

6.5 Sprostitev blokade rezalne plošče/rezalnih valjev

Sprostite blokado rezalne plošče (MH 2810) (09/10)

1. Izklopite drobilnik.
2. Napravo izklopite iz omrežnega priključka.
3. Odvijte zaporni vijak (09/1) in odstranite zgornji del drobilnika (09/2).

4. Odstranite blokiran material za drobljenje.
5. Preverite koltni nož in drobilni nož (10/3) glede poškodb.
6. Nato namestite zgornji del drobilnika (09/2) in znova privijte zaporni vijak (09/1).
7. Napravo znova priključite na omrežni priključek.
8. Nato znova vklopite drobilnik.

⚠ PREVIDNO! Nevarnost zmečkanin pri odpiranju in zapiranju zgornjega dela drobilnika! Posledica so lahko poškodbe rok in prstov!

- Pri odpiranju in zapiranju zgornjega dela drobilnika pazite na roke in prste.

Sprostite blokado rezalnih valjev (LH 2810) (06/08)

1. Izklopite drobilnik.
2. Stikalo za smer vrtenja (06/4) zavrtite v desno (06/5) in pritisnite stikalo za vklop (06/1) (povratni tek).
3. Sedaj bi moral material za drobljenje zgoraj izstopiti.
4. Izklopite napravo in počakajte, da se rezalni valj ustavi.
5. Nato stikalo za smer vrtenja (06/4) znova zavrtite v levo (06/6).
6. Nato znova vklopite drobilnik.

Če material za drobljenje ne izstopi zgoraj:

1. Nastavitveni vijak nasprotne plošče (08/1) toliko sprostite, da rezalni valj znova nemoteno teče in se blokada sprosti.
2. Nastavite nasprotno ploščo, glejte poglavje "Naknadno nastavljanje nasprotne plošče".

Če se blokada ne sprosti, kontaktirajte našo servisno službo.

⚠ OPOZORILO! Nevarnost poškodb zaradi nezbranosti pri delu! Leteči deli lahko povzročijo hude poškodbe!

- Pazite na izmetane dele in ne približujte obzora polnilnemu lijaku.

6.6 Praznjenje košare za travo (11/12)

1. Izklopite drobilnik.
2. Zapah (11/1) povlecite navzdol in izvlecite zbiralnik (11/2) iz podnožja.
3. Prazen zbiralnik (12/2) odložite na vodilo (12/1) in ga do konca potisnite v podnožje.
4. Zapah (12/3) potisnite navzgor, da zaskoči.

6.7 Transport drobilnika

Drobnik transportirajte samo z zaprtim in zapahnjem zgornjim delom drobilnika.

1. Izklopite motor in počakajte, da se rezalna plošča (MH 2810) oz. rezalni valji (LH 2810) ustavijo.
2. Nato napravo izklopite iz omrežnega priključka.
3. Primate drobilnik za ročaj (01/1) in napravo nekoliko nagnite.
4. Pri premikanju vlecite napravo za sabo. Bodite pozorni na podlago, da se naprava med transportom ne prevrne.

7 VZDRŽEVANJE IN NEGA

Popravila sme opravljati le kvalificirano strokovno osebje ob izključni uporabi originalnih nadomestnih delov.

- Po uporabi preverite obrablenost drobilnika in po potrebi zamenjajte poškodovane sestavne dele.
- Na prezačevalnih režah (01/5) ne sme biti ostankov materiala ali oblog.
- Uporabljajte samo nadomestne dele, ki jih je predpisal proizvajalec.

⚠ NEVARNOST! Življenjska nevarnost zaradi električnega toka! Pri dotiku s prevodnimi deli obstaja neposredna življenjska nevarnost zaradi električnega udara!

- Pred vsemi vzdrževalnimi in negovalnimi ukrepi nosite zaščitne rokavice in odklopite napravo iz omrežja.

⚠ OPOZORILO! Nevarnost poškodb zaradi premikajočega se orodja! Premikajoče se orodje lahko povzroči hude poškodbe rok in prstov!

- Pri delih na rezalnem orodju napravo izklopite iz omrežnega priključka in počakajte, da se orodje ustavi. Nosite zaščitne rokavice.

7.1 Drobilni nož (MH 2810)

Da bi zagotovili optimalni rezultat drobljenja in preprečili poškodbe na napravi, je treba nože redno zamenjevati.

- Vedno zamenjajte par nožev.
- Vedno tesno privijte vijake.
- Ne uporabljajte naprave s topimi noži.

7.2 Menjava/obračanje drobilnih nožev (MH 2810) (11/12)

Nadomestni noži za Easy Crush MH 2810 št. izdelka 113079

1. Izklopite drobilnik in ga odklopite od omrežja.
2. Odvijte zaporni vijak (11/1) in odstranite zgornji del drobilnika (11/2).
3. Odvijte tri matice M8 (12/4) in odstranite nasprotno rezilo z vodilno pločevino (12/1).
4. Sprostite in odstranite šestrobne vijake M8x10 (12/2).
5. Odstranite in obrnite nož (12/3). Nože zamenjajte, ko sta obe strani nožev topi.
6. Nož (12/3) pritrdite s šestrobnimi vijaki M8x10 (12/2) in obrnite ali zamenjajte drugi nož.
7. Nato znova namestite nasprotno rezilo z vodilno pločevino (12/1) in privijte matice M8 (12/4).
8. Na koncu namestite in privijte zgornji del drobilnika.

7.3 Prilagajanje protiplošče (LH 2810) (07)

Obrabljen ali poškodovan rezalni valj in nasprotno ploščo mora zamenjati pooblaščen strokovnjak.

Da bi zagotovili optimalni rezultat drobljenja in preprečili poškodbe nožev (07/3), je treba nasprotno ploščo (07/2) redno nastavljanje.

Nasprotno ploščo je treba nastaviti tudi, če pride do tako imenovanih prepletov.

Med delovanjem motorja:

1. Nastavitveni vijak (07/1) zavrtite za 1/6 vrtljaja v desno, da zaslišite rahlo brušenje in za kratek čas iz izmetnega kanala izstopijo aluminijevi ostružki.
2. Drobljenje materiala naj bi bilo zdaj znova v redu.

7.4 Nega

- Po uporabi odstranite umazanijo in ostanke drobljenja.

- Naprave ne čistite pod tekočo vodo ali z visokotlačnimi čistilniki.
- Ne uporabljajte čistil oz. topil.
- Za čiščenje uporabljajte mehko krtačo ali krpico.

8 SHRANJEVANJE

Droblnik po uporabi očistite. Hranite ga na suhem mestu z možnostjo zaklepanja in izven dosega otrok.

Pred zimo opravite naslednje:

MH 2810 (11/12)

1. Izklopite napravo in jo odklopite od omrežja.
2. Počakajte, da se kolutni nož ustavi.
3. Odvijte zaporni vijak (11/1) in odstranite zgornji del drobilnika (11/2).
4. Iz notranjosti drobilnika odstranite grobi in vlažen material za drobljenje.
5. Drobilni nož (12/3) napršite z negovalnim pršilom, ki vsebuje olje.
6. Izpraznite zbiralnik.
7. Nato znova namestite in privijte zgornji del drobilnika (11/2).
8. Drobilnik shranite v stoječem položaju.

LH 2810

1. Izklopite napravo in jo odklopite od omrežja.
2. Izpraznite zbiralnik.
3. Drobilnik shranite v stoječem položaju.

9 ODSTRANJEVANJE



- Stara električna in elektronska oprema ne sodi med gospodinske odpadke, temveč jo je treba odstraniti ločeno!

10 POMOČ PRI MOTNJAH

I NAPOTEK Pri motnjah, ki niso navedene v tej tabeli ali ki jih ne morete sami odpraviti, se obrnite na našo servisno službo.

MH 2810

Motnja	Možen vzrok	Rešitev
Motor se ne zažene.	Zbiralnik ni vstavljen oz. ni zapah-njen.	Potisnite zbiralnik do konca navznoter in ga zapahnite.
	Pokvarjena napajalna vtičnica.	Uporabite drugo vtičnico v hiši.
	Podaljševalni kabel je poškodovan.	Preverite kabel in ga po potrebi zamenjajte.

Motnja	Možen vzrok	Rešitev
Naprava ne uvleče materiala za drobljenje.	Zbiralnik je preveč poln zaradi zastoja materiala v rezalni enoti.	Izpraznite zbiralnik. Po potrebi iz rezalne enote odstranite drobljeni material, glejte <i>Poglavje 6.5 "Sprostitev blokade rezalne plošče/rezalnih valjev"</i> , stran 78.
	Rezalna enota je blokirana zaradi mokrega materiala za drobljenje.	Sprostite zamašitev z dovajanjem vej.
Material za drobljenje ni pravilno zdrobljen.	Nož je top ali poškodovan	Obrnite ali zamenjajte nož, glejte <i>Poglavje 7.2 "Menjava/obračanje drobilnih nožev (MH 2810) (11/12)"</i> , stran 80
Motor se izklaplja.	Stikalo za zaščito motorja je zaradi preobremenitve ali blokade kolutnega noža izklopilo motor.	Po pribl. petih minutah časa hlajenja se motor lahko znova vklopi.
Iz naprave prihajajo neobičajni zvoki.	Vijaki na motorju, na pritrditvi motorja, na gonilu niso priviti ali ni privita rezalna enota.	Zategnite vijake.

LH 2810

Motnja	Možen vzrok	Rešitev
Motor se ne zažene.	Stikalo za preklap smeri vrtenja je v ničelnem položaju.	Zavrtite stikalo za smer vrtenja v levo ali desno.
	Zbiralnik ni vstavljen oz. ni zapah-njen.	Potisnite zbiralnik do konca navznoter in ga zapahnite.
	Pokvarjena napajalna vtičnica.	Uporabite drugo vtičnico v hiši.
	Podaljševalni kabel je poškodovan.	Preverite kabel in ga po potrebi zamenjajte.
Naprava ne uvleče materiala za drobljenje.	Neppravilna smer vrtenja rezalnega valja.	Zavrtite stikalo za smer vrtenja v levo (normalno obratovanje).
	Zbiralnik je preveč poln zaradi zastoja materiala v rezalnem valju.	Izpraznite zbiralnik. Po potrebi iz rezalne enote odstranite drobljeni material, glejte <i>Poglavje 6.5 "Sprostitev blokade rezalne plošče/rezalnih valjev"</i> , stran 78.
	Rezalni valj je blokirana zaradi mokrega rezalnega materiala.	Sprostite zamašitev z dovajanjem vej.
Material za drobljenje ni pravilno zdrobljen.	Nasprotna plošča v rezilu ni pravilno nastavljena.	Nastavite protiploščo, glejte <i>Poglavje 7.3 "Prilagajanje protiplošče (LH 2810) (07)"</i> , stran 80.
Motor se izklaplja.	Stikalo za zaščito motorja je zaradi preobremenitve ali blokade kolutnega noža izklopilo motor.	Po pribl. petih minutah časa hlajenja se motor lahko znova vklopi.
Iz naprave prihajajo neobičajni zvoki.	Vijaki na motorju, na pritrditvi motorja, na gonilu niso priviti.	Zategnite vijake.

11 SERVISNA SLUŽBA/SERVIS

V primeru vprašanj glede garancije, popravil ali nadomestnih delov se obrnite na najbližjo ser-

visno delavnico AL-KO. Najdete jo na naslednjem naslovu:
www.al-ko.com/service-contacts

12 GARANCIJA

Morebitne napake materiala ali proizvodne napake na napravi bomo znotraj zakonskega obdobja veljavnosti, ki velja za garancijske zahtevke, po naši izbiri opravili s popravilom ali nadomestilom. Obdobje veljavnosti garancije je odvisno od veljavne zakonodaje v državi, v kateri je bila naprava kupljena.

Naša garancija velja samo, če:

- so ta navodila za uporabo upoštevana,
- je bila naprava strokovno uporabljena,
- so bili uporabljeni originalni nadomestni deli.

Garancija preneha veljati, če:









- so bili izvedeni samovoljni poskusi popravila,
- so bile izvedene samovoljne tehnične spremembe,
- naprava ni bila uporabljena v skladu z namenom uporabe.

Garancija ne velja za:

- poškodbe laka, ki so posledica normalne uporabe,
- obrabne dele, ki so na kartici nadomestnih delov označeni z okvirjem xxxxxx (x).

Garancija začne veljati, ko napravo kupi prvi končni uporabnik. Velja datum na računu. S to izjavo in originalnim potrdilom o nakupu se obrnite na vašega prodajalca ali na najbližjo pooblaščen servisno službo. Ta izjava ne vpliva na zakonske garancijske zahtevke, ki jih ima kupec do prodajalca.

PRIJEVOD ORIGINALNIH UPUTA ZA UPORABU**Sadržaj**

1	Informacije o Uputama za uporabu.....	83	10	Pomoć u slučaju smetnji.....	90								
1.1	Simboli na naslovnoj stranici.....	83	11	Korisnička služba/Servis.....	92								
1.2	Objašnjenja oznaka i signalnih riječi ..	83	12	Jamstvo.....	92								
2	Opis proizvoda.....	84	1 INFORMACIJE O UPUTAMA ZA UPORABU										
2.1	Namjenska uporaba.....	84	■ Kod njemačke verzije radi se o originalnim uputama za uporabu. Sve ostale jezične verzije prijevodi su originalnih uputa za uporabu.										
2.2	Moguća predvidiva nepravilna uporaba.....	84	■ Ove Upute za uporabu držite na lako dostupnom mjestu kako bi vam bile pri ruci kada vam zatrebaju informacije o uređaju.										
2.3	Ostali rizici.....	84	■ Uređaj prosljeđujte drugim osobama samo s ovim Uputama za uporabu.										
2.4	Opseg isporuke.....	84	■ Pročitajte i slijedite sigurnosne napomene i upozorenja iz ovih Uputa za uporabu.										
2.5	Simboli na uređaju.....	84	1.1 Simboli na naslovnoj stranici										
2.6	Sigurnosni i zaštitni uređaji.....	84	<table border="1"> <thead> <tr> <th>Simbol</th> <th>Značenje</th> </tr> </thead> <tbody> <tr> <td></td> <td>Prije prvog korištenja obavezno pažljivo pročitajte ove Upute za uporabu. To je preduvjet sigurnog rada i rukovanja bez smetnji.</td> </tr> <tr> <td></td> <td>Upute za uporabu</td> </tr> <tr> <td></td> <td>Kako biste izbjegli strujni udar, nemojte oštetiti ni prekinuti mrežni kabel!</td> </tr> </tbody> </table>			Simbol	Značenje		Prije prvog korištenja obavezno pažljivo pročitajte ove Upute za uporabu. To je preduvjet sigurnog rada i rukovanja bez smetnji.		Upute za uporabu		Kako biste izbjegli strujni udar, nemojte oštetiti ni prekinuti mrežni kabel!
Simbol	Značenje												
	Prije prvog korištenja obavezno pažljivo pročitajte ove Upute za uporabu. To je preduvjet sigurnog rada i rukovanja bez smetnji.												
	Upute za uporabu												
	Kako biste izbjegli strujni udar, nemojte oštetiti ni prekinuti mrežni kabel!												
2.7	Pregled proizvoda (01).....	85	1.2 Objašnjenja oznaka i signalnih riječi										
3	Sigurnosne napomene.....	85	⚠ OPASNOST! Pokazuje neposrednu opasnost koja – ako se ne izbjegne – uzrokuje smrt ili tešku ozljedu.										
4	Montaža.....	87	⚠ UPOZORENJE! Pokazuje potencijalnu opasnost koja bi – ako se ne izbjegne – mogla uzrokovati smrt ili tešku ozljedu.										
4.1	Montiranje transportnih kotača (02) ...	87	⚠ OPREZ! Pokazuje potencijalnu opasnost koja bi – ako se ne izbjegne – mogla uzrokovati manju ili umjerenu ozljedu.										
4.2	Montirajte gornji dio usitnjivača s jedinicom za rezanje i motornom jedinicom (03).....	88	POZOR! Pokazuje situaciju koja bi – ako se ne izbjegne – mogla uzrokovati materijalnu štetu.										
4.3	Montirajte tuljac za punjenje (03).....	88											
5	Stavljanje u pogon.....	88											
6	Upravljanje.....	88											
6.1	Trajanje rada.....	88											
6.2	Priključite utikač za napajanje (04/05).....	88											
6.3	Uključivanje motora (06).....	88											
6.4	Isključite motor (06).....	88											
6.5	Odblokiranje rezne ploče/valjka.....	88											
6.6	Pražnjenje spremnika (11/12).....	89											
6.7	Transport usitnjivača.....	89											
7	Održavanje i njega.....	89											
7.1	Noževi za usitnjavanje (MH 2810).....	89											
7.2	Zamjena/okretanje noževa za usitnjavanje (MH 2810) (11/12).....	89											
7.3	Namještanje protuploče (LH 2810) (07).....	90											
7.4	Njega.....	90											
8	Skladištenje.....	90											
9	Zbrinjavanje.....	90											

f NAPOMENA Posebne napomene za bolju razumljivost i rukovanje.

2 OPIS PROIZVODA

Ova dokumentacija opisuje usitnjivač Easy Crush u sljedećim izvedbama:

- Usitnjivač s noževima Easy Crush MH 2810
- Valjkasti usitnjivač Easy Crush LH 2810

2.1 Namjenska uporaba

Ovaj uređaj predviđen je za usitnjavanje granja i gustiša maksimalnog promjera 40 mm (MH 2810) ili 42 mm (LH 2810).

Ovaj je uređaj namijenjen za primjenu u privatnom području. Svaka druga uporaba i nedozvoljene pregradnje ili ugradnje smatrat će se pogrešnom primjenom i bit će temelj za ukidanje jamstva kao i za gubitak sukladnosti (oznake CE) i odbacivanje svake odgovornosti proizvođača u odnosu na štete za korisnika ili trećih strana.

2.2 Moguća predvidiva nepravilna uporaba

- Uređaj nije predviđen za komercijalnu primjenu te za rad u poljoprivredi i šumarstvu.
- Uređaj se ne smije koristiti po kiši.
- Sigurnosne naprave uređaja ne smiju se demontirati niti premošćivati.

2.3 Ostali rizici

Čak i kad se uređaj ispravno koristi, uvijek postoji određeni preostali rizik koji se ne može isključiti. Iz vrste i konstrukcije uređaja mogu proizaći sljedeće potencijalne opasnosti, ovisno o primjeni:







- Ozljede izbačenim pokošenim materijalom
- Ozljede zbog udisanja čestica pokošenog materijala
- Ozljede zbog zahvaćanja mehanizma za usitnjavanje
- Ozljede zbog prevrtanja uređaja

2.4 Opseg isporuke

Komplet isporuke uređaja sadrži sljedeće dijelove:

- Postolje sa spremnikom
- Gornji dio usitnjivača s mehanizmom za usitnjavanje i motorom
- Tuljac za punjenje
- Dva transportna kotača s naplaticima
- Vrećica s dijelovima za montažu i uputama za rad

2.5 Simboli na uređaju

Simbol	Značenje
	Poseban oprez pri rukovanju!
	Prije pokretanja pročitajte upute za uporabu!
	Ruke i noge držite dalje od mehanizma za usitnjavanje!
	Treće osobe udaljite iz područja opasnosti!
	Održavajte sigurnosni razmak!
	Prije održavanja ili u slučaju oštećenja ili prerezanoga kabela, uvijek isključite napajanje uređaja.
	Nosite zaštitu za oči i sluh.
	Nosite rukavice.

2.6 Sigurnosni i zaštitni uređaji

⚠ UPOZORENJE! Opasnost od ozljeda. Neispravne i deaktivirane sigurnosne i zaštitne naprave mogu izazvati teške ozljede.

- Pobrinite se za popravak sigurnosnih i zaštitnih naprava.
- Nikada ne isključujte sigurnosne i zaštitne naprave.

Zaštitna sklopka motora

Zaštitna sklopka motora isključuje uređaj u slučaju preopterećenja. Pritom sklopka (06/3) iskače iz upravljačkog polja. Nakon faze hlađenja od otprilike 5 minuta, sklopku je moguće ponovno utisnu-

ti i ponovno uključiti uređaj. Ako sklopka samostalno ne ostaje u utisnutom položaju, produljite fazu hlađenja motora. Ako se problem i dalje javlja, uređaj odnesite u servisnu radionicu.

Zaštita od ponovnog pokretanja

Uređaj je zbog Vaše sigurnosti opremljen nulnaponskom sklopkom, koja u slučaju prekidanja napajanja automatski isključuje uređaj. Ako se ponovno uspostavi napajanje, uređaj neće automatski nastaviti s radom. Za ponovno pokretanje pritisnite sklopku za uključivanje (06/1).

Zaštitna sklopka na gornjem dijelu usitnjivača (MH 2810)

Gornji dio usitnjivača opremljen je zaštitnom sklopkom koja se isključuje odvijanjem vijka (01/2). Na taj se način motor osigurava od nenamjernog pokretanja.

Uređaj se može uključiti tek kada je montiran gornji dio usitnjivača (01/11) i kada je vijak zategnut.

2.7 Pregled proizvoda (01)

MH 2810

Br.	Dio
1	Ručka
2	Vijak za zaključavanje
3	Sklopka za uključivanje
4	Sklopka za isključivanje
5	Prorezi za ventilaciju
6	Transportni kotači
7	Postolje
8	Utičnica
9	Sklopka za zaštitu od preopterećenja
10	Tuljac za punjenje
11	Gornji dio usitnjivača s otvorom za ume-tanje
12	Brava spremnika
13	Spremnik za usitnjeni materijal
14	Noge

LH 2810

Br.	Dio
1	Ručka

Br.	Dio
2	Otvor za punjenje
3	Sklopka za odabir smjera vrtnje
4	Sklopka za zaštitu od preopterećenja
5	Prilagodni vijak za steznu ploču
6	Utičnica
7	Postolje
8	Transportni kotači
9	Noge
10	Spremnik za usitnjeni materijal
11	Brava spremnika
12	Prorezi za ventilaciju
13	Sklopka za isključivanje
14	Sklopka za uključivanje
15	Tuljac za punjenje

3 SIGURNOSNE NAPOMENE

Korisnik:

- Ovaj uređaj smiju koristiti djeca od 8 godina naviše te osobe s ograničenim psihičkim, osjetilnim ili mentalnim sposobnostima ili osobe bez iskustva i/ili znanja samo dok su pod nadzorom ili ako su upoznati s uputama o sigurnom korištenju uređaja kao i s potencijalnim opasnostima. Djeca se ne smiju igrati uređajem. Djeca ne smiju čistiti ili održavati uređaj bez nadzora.
- Osobe s jakim ili složenim ograničenjima mogu zahtijevati dodatne mjere opreza osim ovdje navedenih uputa.

- Osobe pod utjecajem alkohola, druga ili lijekova ne smiju koristiti uređaj.

Osobna zaštitna oprema:

- Da biste izbjegli ozljede očiju kao i oštećenje sluha, potrebno je nositi propisanu odjeću i zaštitnu opremu.
- Odjeća mora biti namjenska (usko pristajati) i ne smije vas ometati pri radu. Kod dugačke kose obvezno nosite mrežicu za kosu. Osobna zaštitna oprema je:
 - zaštita za sluh
 - zaštitne naočale
 - radne rukavice
 - zaštitne cipele

Radno područje:

- U radnom području usitnjivača ne smiju se nalaziti djeca, životinje ili druge osobe.
- Radno područje oslobodite od materijala za usitnjavanje i drugih predmeta – postoji opasnost od spoticanja.
- Korisnik uređaja odgovoran je za nesreće i ozljede drugih osoba ili oštećenja imovine.
- Pobrinite se na dobro osvjetljenje radnog područja.

Radna vremena:

- Prilikom pogona u rezidencijalnim područjima pridržavajte

se lokalnog i komunalno određenog radnog vremena propisanog odredbama o zaštiti od buke.

- Uređaj koristite isključivo uz danje svjetlo ili uz dobro osvjetljenje.

Rad:

- Tijekom rada ne posežite u tu-ljac i otvor za punjenje!
- Rezna ploča (MH 2810) ili rezni valjak (LH 2810) okreće se neko vrijeme nakon isključivanja uređaja!
- Uređaj uključite tek nakon što je uređaj potpuno sastavljen.
- Prije uporabe uređaja uvijek obavite vizualnu provjeru uređaja. Uređaj se mora nalaziti u sigurnom radnom stanju.
- Nikada ne radite sami.
- Oštećene ili istrošene dijelove treba odmah zamijeniti.
- Uređaj koristite samo u tehničkom stanju koje je propisao proizvođač.
- Usitnjavanje ne obavljajte na kiši, snijegu ili tijekom oluje. Usitnjivač ne koristite u vlažnom ili mokrom okruženju.
- Nikada ne isključujte sigurnosne odn. zaštitne elemente na uređaju.

- Uvijek pazite da uređaj sigurno stoji na postolju.
- Nikada ne pomičite usitnjivač dok motor radi.
- Uređaj nikada ne premještajte ako je gornji dio usitnjivača otvoren ili ako nije zaključan.
- Prilikom premještanja isključite motor, pričekajte da se rezna ploča (MH 2810) ili rezni valjak (LH 2810) zaustavi, a zatim isključite napajanje uređaja.
- Usitnjivač pomičite isključivo koristeći ručku (01/1).
- Utikač odmah odvojite od mreže ako je produžni kabel oštećen ili prerezan!
- Preporučujemo priključivanje preko zaštitne fido sklopke s nazivnom strujom kvara < 30 mA.
- Kućni mrežni napon mora se podudarati s podacima o mrežnom naponu u tehničkim podacima, ne koristite drugi napon napajanja.
- Upotrebljavajte samo produžne kabele predviđene za upotrebu na otvorenom, minimalnog presjeka 1,5 mm².
- Oštećeni ili lomljivi produžni kabele ne smiju se koristiti.
- Prije svakog pokretanja uređaja provjerite stanje produžnog kabela.
- Mrežni priključak koristite isključivo u predviđenu svrhu. Nikada ne povlačite kabel kako biste mrežni utikač izvukli iz utičnice. Kabel zaštitite od topline i oštih bridova.
- Kada se usitnjivač ne koristi, obavezno izvucite utikač iz utičnice.
- Produžni kabel postavite tako da ne smeta i da se ne može oštetiti za vrijeme rada uređaja.
- Ukoliko ustanovite promjene, usitnjivač odmah isključite, odvojite od mreže i provjerite.
- Prilikom rada uvijek pazite da stojite stabilno i ne naginjite se previše.
- Usitnjivač ne puniti s povišenog mjesta.

4 MONTAŽA

 **OPREZI!** Opasnost od ozljeda zbog nepotpunog uređaja! Nepotpuni uređaji mogu uzrokovati ozljede kao i oštećenja stroja!

- Uređaj pokrećite tek nakon potpune montaže.

4.1 Montiranje transportnih kotača (02)

1. Osovinu kotača (02/1) gurnite u postolje (02/2).
2. Nakon toga veću podložnu pločicu 10x20x1,5 (02/3) i čahuru (02/4) gurnite na osovinu (02/1).
3. Na kraju kotač (02/5) gurnite na čahuru (02/4).

- Srednju podložnu pločicu 8x20x1,5 (02/6) gurnite na navoj i maticom M8 (02/7) osigurajte kotač.
- Na kraju naplatak (02/8) utisnite na kotač (02/5).
- Istim redoslijedom montirajte i drugi kotač.

4.2 Montirajte gornji dio usitnjivača s jedinicom za rezanje i motornom jedinicom (03)

- Gornji dio usitnjivača podignite na postolje i osigurajte vijcima M5x30 (03/1) i podložnim pločicama 5x10x1.

4.3 Montirajte tuljac za punjenje (03)

- Tuljac za punjenje postavite na gornji dio usitnjivača i pričvrstite vijcima ST 4,2x18 (03/2).

5 STAVLJANJE U POGON

- Pridržavajte se odgovarajućih lokalnih odredbi o vremenu rada.
- Produžni kabel ne stavlajte preko ulaznog ili izlaznog otvora.
- Usitnjivač se može uključiti samo ako je spremnik zaključan.
- Prije pokretanja provjerite jesu li lijevak za punjenje i gornji dio usitnjivača (MH 2810), odnosno otvor za punjenje (LH 2810) slobodni.
- LH 2810: Stezna ploča (07/2) tvornički je podešena i nije ju potrebno podešavati prilikom prvog pokretanja uređaja.
- Usitnjivač ne koristite u slučaju:
 - umora
 - mučnine
 - utjecaja alkohola, lijekova i droga

⚠ OPASNOST! Opasnost od ozljeda zbog oštećenih sastavnih dijelova! Oštećeni sastavni dijelovi mogu dovesti do teških ozljeda pa čak i smrti!

- Prije puštanja u pogon obavite vizualnu kontrolu i provjerite rad sastavnih dijelova.

⚠ UPOZORENJE! Opasnost od ozljeda zbog nemarnog rukovanja! Nemarno rukovanje uređajem može uzrokovati teške ozljede!

- Usitnjivač koristite samo ako stoji na čvrstoj i stabilnoj podlozi. Tijekom rada uređaj ne nagnite i ne postavljajte ukoso.

6 UPRAVLJANJE

6.1 Trajanje rada

Uređaj je koncipiran za trajanje rada S6 (40%). To znači da usitnjivač smije 60% vremena raditi u praznom hodu i do 40% pod opterećenjem. U vremenu od 10 minuta, to znači 6 minuta praznog hoda i 4 minute pod opterećenjem. Pod ovim je uvjetima moguć trajni pogon uređaja.

6.2 Priključite utikač za napajanje (04/05)

- Pritisnite osigurač kabela (04/1) i produžni kabel (05/1) utaknite u utičnicu na usitnjivaču.
- Provjerite spoj produžnog kabela.
- Nakon toga produžni kabel spojite na kućnu mrežnu utičnicu.

6.3 Uključivanje motora (06)

MH 2810

- Pritisnite sklopku za uključivanje (06/1).

LH 2810

Normalan način rada:

- Sklopku za smjer okretanja (06/4) reznog valjka okrenite ulijevo (06/6).
- Nakon toga pritisnite sklopku za uključivanje (06/1).
- Uređaj uvlači materijal za usitnjavanje.

Povratni hod:

Pogledajte vidi *Poglavlje 6.5 "Odblokiranje rezne ploče/valjka", stranica 88.*

6.4 Isključite motor (06)

- Kako biste isključili motor, pritisnite sklopku za isključivanje (06/2).

⚠ OPREZ! Oštećenje uređaja uslijed nestručnog rukovanja! U slučaju pogrešnog rukovanja moguće je oštećenje uređaja!

- Materijal za usitnjavanje umetnite tek kada je uređaj već uključen.
- Nakon isključivanja uređaja više ne umećite materijal za usitnjavanje.

6.5 Odblokiranje rezne ploče/valjka

Odblokiranje rezne ploče (MH 2810) (09/10)

- Isključite usitnjivač.
- Isključite napajanje uređaja.
- Vijak za zaključavanje (09/1) odvijte i skinite gornji dio usitnjivača (09/2).
- Izvadite materijal koji uzrokuje blokadu.

5. Provjerite da rezna ploča i noževi (10/3) slučajno nisu oštećeni.
6. Nakon toga vratite gornji dio usitnjivača (09/2) na uređaj i ponovno zategnite vijak za zaključavanje (09/1).
7. Ponovno uključite napajanje uređaja.
8. Na kraju ponovno uključite usitnjivač.

⚠ OPREZ! Opasnost od prignječenja prilikom otvaranja i zatvaranja gornjeg dijela usitnjivača! Moguće su ozljede dlanova ili prstiju!

- Prilikom otvaranja i zatvaranja gornjeg dijela usitnjivača pazite na dlanove i prste.

Odblokiranje reznog valjka (LH 2810) (06/08)

1. Isključite usitnjivač.
2. Sklopku za smjer okretanja (06/4) okrenite udesno (06/5) i pritisnite sklopku za uključivanje (06/1) (povratni hod).
3. Sada bi se materijal za usitnjavanje trebao gurati prema gore.
4. Isključite uređaj i pričekajte da se valjak zaustavi.
5. Nakon toga sklopku za smjer okretanja (06/4) reznog valjka ponovno okrenite ulijevo (06/6).
6. Na kraju ponovno uključite usitnjivač.

Ako se materijal za usitnjavanje ne oslobodi:

1. Otpustite vijak stezne ploče (08/1) sve dok se rezni valjak ponovno slobodno ne okreće.
2. Ponovno podesite steznu ploču, vidi opis pod "Podešavanje stezne ploče."

Ako se blokada ne otkloni, molimo Vas obratite se nadležnoj službi za kupce.

⚠ UPOZORENJE! Opasnost od ozljeda uslijed nekoncentriranog rada! Izbačeni komadi mogu uzrokovati najteže ozljede!

- Pazite na izbačene dijelove i lice držite dalje od valjka za punjenje.

6.6 Pražnjenje spremnika (11/12)

1. Isključite usitnjivač.
2. Bravu (11/1) povucite prema dolje i spremnik (11/2) izvucite iz postolja.
3. Prazan spremnik (12/2) postavite na šinu (12/1) i do kraja gurnite u postolje.
4. Bravu (12/3) pritisnite prema gore sve dok ne ulegne.

6.7 Transport usitnjivača

Usitnjivač prevozite samo kada je gornji dio zatvoren i zaključan.

1. Isključite motor i pričekajte da se rezna ploča (MH 2810) ili rezni valjak (LH 2810) zaustavi.
2. Nakon toga isključite napajanje uređaja.
3. Usitnjivač čvrsto držite za ručku (01/1) i uređaj podignite tako da je lagano nagnut.
4. Kako biste promijenili mjesto, uređaj vucite za sobom. Pazite na podlogu kako se uređaj prilikom premještanja ne bi prevrnuo.

7 ODRŽAVANJE I NJEGA

Popravke smije obavljati samo kvalificirano stručno osoblje uz isključivu uporabu originalnih rezervnih dijelova.

- Nakon svake uporabe provjerite istrošenost usitnjivača i po potrebi zamijenite oštećene dijelove.
- Prorezi za ventilaciju (01/5) moraju biti čisti i bez naslaga.
- Upotrebjavajte rezervne dijelove koje je propisao proizvođač.

⚠ OPASNOST! Opasnost po život od električne struje! Pri dodiru s dijelovima pod naponom postoji neposredna opasnost po život od strujnog udara!

- Prije svih mjera održavanja i njega nosite zaštitne rukavice i uređaj odvojite od mreže.

⚠ UPOZORENJE! Opasnost od ozljeda uslijed rotirajućeg alata! Rotirajući alat može uzrokovati teške ozljede šake i prstiju!

- Prilikom radova na reznom alatu obavezno isključite napajanje uređaja, pričekajte da se alat zaustavi i nosite zaštitne rukavice.

7.1 Noževi za usitnjavanje (MH 2810)

Kako biste postigli optimalan učinak usitnjavanja i izbjegli oštećenja uređaja, potrebno je u redovitim razmacima zamijeniti noževe.

- Noževe uvijek mijenjajte u parovima.
- Uvijek čvrsto stegnite vijke.
- Ne radite s tupim noževima.

7.2 Zamjena/okretanje noževa za usitnjavanje (MH 2810) (11/12)

Rezervni noževi za Easy Crush MH 2810 br.art. 113079

1. Isključite usitnjivač i izvucite mrežni utikač.
2. Vijak za zaključavanje (11/1) odvijte i skinite gornji dio usitnjivača (11/2).
3. Nasuprotnu reznu ploču s veznim limom (12/1) skinite otpuštanjem triju matica M8 (12/4).

- Otpustite i izvadite vijke s upuštenim glavama M8x10 (12/2).
- Izvadite ili okrenite noževe (12/3). Noževe zamijenite ako su tupi s obje strane.
- Nož (12/3) pričvrstite pomoću vijaka s upuštenim glavama M8x10 (12/2) i okrenite ili zamijenite drugi nož.
- Nakon toga vratite nasuprotnu reznu ploču s veznim limom (12/1) i pričvrstite maticama M8 (12/4).
- Na kraju vratite gornji dio usitnjivača i stegnite vijke.

7.3 Namještanje protuploče (LH 2810) (07)

Istrošen ili oštećen rezni valjak i steznu ploču smije zamijeniti samo ovlaštena stručna osoba.

Kako biste postigli optimalan učinak usitnjavanja i izbjegli oštećenja noževa (07/3), potrebno je u redovitim razmacima podesiti steznu ploču (07/2). Steznu ploču potrebno je podesiti i u slučaju blokiranja valjka.

Dok motor radi:

- Vijak za podešavanje (07/1) okrećite ulijevo ili udesno za 1/6 okretaja, sve dok se ne čuje zvuk laganog struganja, i kroz izlazni kanal nakratko ne izađu fine aluminijske strugotine.
- Materijal za usitnjavanje sada bi se ponovno trebao potpuno usitnjavati.

7.4 Njega

- Nakon uporabe odstranite prljavštinu i ostatke usitnjenoga materijala.
- Uređaj ne čistite tekućom vodom ili visokotlačnim čistačima.
- Ne upotrebljavajte sredstva za čišćenje odn. otapala.
- Za čišćenje koristite meku četku ili krpu.

8 SKLADIŠTENJE

Usitnjivač očistite nakon uporabe. Čuvajte je na suhom mjestu s mogućnošću zaključavanja i izvan dohvata djece.

U slučaju prezimljavanja obavite sljedeće radove:

MH 2810 (11/12)

- Isključite uređaj i izvucite mrežni utikač.
- Pričekajte da se rezna ploča zaustavi.
- Vijak za zaključavanje (11/1) odvijte i skinite gornji dio usitnjivača (11/2).
- Unutrašnjost usitnjivača očistite od velikih komada i vlažnog materijala.
- Poprskajte noževe za usitnjavanje (12/3) sprejem za održavanje koji sadrži ulje.
- Ispraznite spremnik.
- Na kraju ponovno vratite gornji dio usitnjivača (11/2) i stegnite vijke.
- Usitnjivač uskladištite u uspravnom položaju.

LH 2810

- Isključite uređaj i izvucite mrežni utikač.
- Ispraznite spremnik.
- Usitnjivač uskladištite u uspravnom položaju.

9 ZBRINJAVANJE



- Električni i elektronički stari uređaji ne smiju se bacati u kućni otpad, nego ih treba predati na zasebnu obradu i zbrinjavanje!

10 POMOĆ U SLUČAJU SMETNJI

i NAPOMENA Kod smetnji koje nisu navedene u ovoj tablici ili koje ne možete ukloniti sami, obratite se našoj servisnoj službi.

MH 2810

Smetnja	Mogući uzrok	Rješenje
Motor se ne pokreće.	Nedostaje ili nije zaključan spremnik.	Spremnik umetnite do kraja i zaključajte ga.
	Neispravna kućna utičnica.	Upotrijebite drugu utičnicu unutar kuće.
	Oštećen produžni kabel.	Provjerite, i po potrebi zamijenite kabel.

Smetnja	Mogući uzrok	Rješenje
Uređaj ne uvlači materijal za usitnjavanje.	Prepun spremnik zbog zastoja u jedinici s noževima.	Ispraznite spremnik. Po potrebi uklonite usitnjeni materijal iz jedinice s noževima, vidi <i>Poglavlje 6.5 "Odblokiranje rezne ploče/valjka", stranica 88.</i>
	Jedinica s noževima blokirana je vlažnim pokošenim materijalom.	Začepljenje otklonite umetanjem grana.
Materijal se ne usitnjava kako treba.	Tup ili oštećen nož	Okrenite ili zamijenite nož, vidi <i>Poglavlje 7.2 "Zamjena/okretanje noževa za usitnjavanje (MH 2810) (11/12)", stranica 89</i>
Motor se isključuje.	Zaštitna sklopka isključuje motor u slučaju preopterećenja ili blokade rezne ploče.	Nakon otprilike pet minuta, nakon što se motor dovoljno ohladi, moguće ga je ponovno uključiti.
Neuobičajeni zvukovi, klepetanje na uređaju.	Otpušteni vijci na motoru, njegovom učvršćenju, podvozju ili jedinici s noževima.	Zategnite vijke.

LH 2810

Smetnja	Mogući uzrok	Rješenje
Motor se ne pokreće.	Sklopka za smjer okretanja u nultom položaju.	Sklopku za smjer okretanja okrenite lijevo ili desno.
	Nedostaje ili nije zaključan spremnik.	Spremnik umetnite do kraja i zaključajte ga.
	Neispravna kućna utičnica.	Upotrijebite drugu utičnicu unutar kuće.
	Oštećen produžni kabel.	Provjerite, i po potrebi zamijenite kabel.
Uređaj ne uvlači materijal za usitnjavanje.	Pogrešan smjer okretanja valjka.	Sklopku za smjer okretanja okrenite ulijevo (normalan način rada).
	Prepun spremnik zbog zastoja u reznom valjku.	Ispraznite spremnik. Po potrebi uklonite usitnjeni materijal iz jedinice s noževima, vidi <i>Poglavlje 6.5 "Odblokiranje rezne ploče/valjka", stranica 88.</i>
	Rezni valjak blokirana je vlažnim materijalom.	Začepljenje otklonite umetanjem grana.
Materijal se ne usitnjava kako treba.	Ispravno podesite steznu ploču u mehanizmu za rezanje.	Namjestite protuploču, vidi <i>Poglavlje 7.3 "Namještanje protuploče (LH 2810) (07)", stranica 90.</i>
Motor se isključuje.	Zaštitna sklopka isključuje motor u slučaju preopterećenja ili blokade rezne ploče.	Nakon otprilike pet minuta, nakon što se motor dovoljno ohladi, moguće ga je ponovno uključiti.
Neuobičajeni zvukovi, klepetanje na uređaju.	Otpušteni vijci na motoru, njegovom učvršćenju i podvozju.	Zategnite vijke.

11 KORISNIČKA SLUŽBA/SERVIS

Kod pitanja o jamstvu, popravku ili zamjenskim dijelovima obratite se obližnjoj servisnoj službi

tvrtke AL-KO. One su navedene na internetskoj stranici:
www.al-ko.com/service-contacts

12 JAMSTVO

Možebitne greške u materijalu ili proizvodnji na uređaju uklonit ćemo tijekom zakonskoga roka zastare za jamstvo na nedostatke prema vlastitom izboru popravljanjem ili zamjenskom dostavom. Rok zastare određuje se prema pravu države u kojoj je uređaj kupljen.

Naša jamstvena izjava vrijedi samo u slučaju:

- poštivanja ovih Uputa za uporabu
- namjenskog rukovanja
- uporabe originalnih rezervnih dijelova

Jamstvo prestaje vrijediti u slučaju:

- samovoljnih pokušaja popravaka
- samovoljnih tehničkih izmjena
- nenamjenske uporabe

Jamstvo ne obuhvaća:

- oštećenja laka koja proizlaze iz normalnog trošenja

- potrošne dijelove koji su na kartici zamjenskih dijelova označeni okvirom

Jamstveni rok počinje teći s datumom kupnje od strane prvog krajnjeg korisnika. Mjerodavan je datum na računu. Obratite se svom trgovcu ili najbližoj ovlaštenoj servisnoj službi zajedno s ovom jamstvenom izjavom i originalnim računom. Ova izjava ne utječe na zakonska prava koja kupac ima prema prodavaču u slučaju nedostataka.

TŁUMACZENIE ORYGINALNEJ INSTRUKCJI OBSŁUGI

Spis treści

1	Informacje dotyczące niniejszej instrukcji obsługi	93	8	Przechowywanie	101								
1.1	Symbole na stronie tytułowej	93	9	Utylizacja	101								
1.2	Objaśnienia rysunkowe i słowa ostrzegawcze	93	10	Pomoc w przypadku usterek	101								
2	Opis produktu	94	11	Obsługa klienta/Serwis	103								
2.1	Użytkowanie zgodne z przeznaczeniem	94	12	Gwarancja	103								
2.2	Możliwe przewidywane nieprawidłowe użycie	94	1 INFORMACJE DOTYCZĄCE NINIEJSZEJ INSTRUKCJI OBSŁUGI										
2.3	Ryzyko szczątkowe	94	■ Wersja niemieckojęzyczna jest oryginalną instrukcją obsługi. Wszystkie pozostałe wersje językowe są tłumaczeniami oryginalnej instrukcji obsługi.										
2.4	Zakres dostawy	94	■ Poniższa instrukcja obsługi winna być przechowywana zawsze w sposób umożliwiający jej wykorzystanie w celu uzyskania informacji dotyczących urządzenia.										
2.5	Symbole umieszczone na urządzeniu	94	■ Urządzenie może być przekazywane wyłącznie wraz z instrukcją obsługi.										
2.6	Urządzenia zabezpieczające i ochronne	95	■ Należy stosować się do wskazówek dot. bezpieczeństwa i ostrzegawczych zawartych w niniejszej instrukcji obsługi.										
2.7	Przegląd produktu (01)	95	1.1 Symbole na stronie tytułowej										
3	Zasady bezpieczeństwa	96	<table border="1"> <thead> <tr> <th>Symbol</th> <th>Znaczenie</th> </tr> </thead> <tbody> <tr> <td></td> <td>Przed uruchomieniem należy dokładnie przeczytać niniejszą instrukcję obsługi. Jest to konieczne dla zapewnienia bezusterkowej pracy i bezpiecznej obsługi.</td> </tr> <tr> <td></td> <td>Instrukcja obsługi</td> </tr> <tr> <td></td> <td>Aby uniknąć porażenia prądem, nie należy dopuścić do uszkodzenia lub przecięcia kabla sieciowego.</td> </tr> </tbody> </table>			Symbol	Znaczenie		Przed uruchomieniem należy dokładnie przeczytać niniejszą instrukcję obsługi. Jest to konieczne dla zapewnienia bezusterkowej pracy i bezpiecznej obsługi.		Instrukcja obsługi		Aby uniknąć porażenia prądem, nie należy dopuścić do uszkodzenia lub przecięcia kabla sieciowego.
Symbol	Znaczenie												
	Przed uruchomieniem należy dokładnie przeczytać niniejszą instrukcję obsługi. Jest to konieczne dla zapewnienia bezusterkowej pracy i bezpiecznej obsługi.												
	Instrukcja obsługi												
	Aby uniknąć porażenia prądem, nie należy dopuścić do uszkodzenia lub przecięcia kabla sieciowego.												
4	Montaż	98	1.2 Objasnienia rysunkowe i slowa ostrzegawcze										
4.1	Montaż kół transportowych (02)	98	<table border="1"> <tr> <td></td> <td>NIEBEZPIECZEŃSTWO! Oznacza niebezpieczeństwo prowadzące do śmierci lub ciężkich obrażeń ciała.</td> </tr> </table>				NIEBEZPIECZEŃSTWO! Oznacza niebezpieczeństwo prowadzące do śmierci lub ciężkich obrażeń ciała.						
	NIEBEZPIECZEŃSTWO! Oznacza niebezpieczeństwo prowadzące do śmierci lub ciężkich obrażeń ciała.												
4.2	Montaż górnej części rozdrabniarki z mechanizmem tnącym i jednostką silnika (03)	98											
4.3	Montaż leja zasypowego (03)	98											
5	Uruchomienie	98											
6	Obsługa	99											
6.1	Czas pracy urządzenia	99											
6.2	Podłączenie wtyczki sieciowej (04/05)	99											
6.3	Włączenie silnika (06)	99											
6.4	Wyłączanie silnika (06)	99											
6.5	Usunięcie materiału blokującego tarczę nożową / walec tnący	99											
6.6	Opróżnianie kosza (11/12)	100											
6.7	Transportowanie rozdrabniarki	100											
7	Konserwacja i pielęgnacja	100											
7.1	Noże rozdrabniarki (MH 2810)	100											
7.2	Wymiana/odwrócenie noży rozdrabniarki (MH 2810) (11/12)	100											
7.3	Regulacja płyty oporowej (LH 2810) (07)	101											
7.4	Konserwacja	101											

⚠ OSTRZEŻENIE! Oznacza potencjalne niebezpieczeństwo mogące prowadzić do śmierci lub ciężkich obrażeń ciała.

⚠ OSTROŻNIE! Oznacza potencjalne niebezpieczeństwo mogące prowadzić do średnich lub lekkich obrażeń ciała.

⚠ UWAGA! Oznacza potencjalne niebezpieczeństwo mogące prowadzić do szkód rzeczowych.

ℹ WSKAZÓWKA Szczególne wskazówki ułatwiające zrozumienie instrukcji i obsługi.

2 OPIS PRODUKTU

W niniejszej dokumentacji opisano rozdrabniarkę Easy Crush w następujących wersjach:

- Rozdrabniarka nożowa Easy Crush MH 2810
- Rozdrabniarka z walcowym mechanizmem tnącym Easy Crush LH 2810

2.1 Użytkowanie zgodne z przeznaczeniem

Urządzenie to służy do rozdrabniania gałęzi i krzaków o maksymalnej średnicy 40 mm (MH 2810) bądź 42 mm (LH 2810).

Opisywane urządzenie jest przeznaczone do zastosowania w ramach użytku prywatnego. Każde inne zastosowanie oraz niedozwolone zmiany lub modyfikacje traktowane są jako eksploatacja niezgodna z przeznaczeniem i prowadzą do utraty gwarancji i ważności deklaracji zgodności (znak CE) oraz do wyłączenia wszelkiej odpowiedzialności producenta za szkody poniesione przez użytkownika lub osoby trzecie.

2.2 Możliwe przewidywane nieprawidłowe użycie

- Urządzenie nie jest przeznaczone do zarobkowego użytkowania w rolnictwie i leśnictwie.
- Nie wolno używać urządzenia podczas deszczu.
- Nie wolno demontować ani bocznikować urządzeń bezpieczeństwa tego urządzenia.

2.3 Ryzyko szczątkowe

Nawet podczas użytkowania urządzenia zgodnie z przeznaczeniem wciąż występuje określone ryzyko resztkowego, którego nie da się wykluczyć. Z rodzaju i konstrukcji urządzenia — w zależności od zastosowania — mogą wynikać następujące, potencjalne zagrożenia:

- Obrażenia spowodowane przez odrzucany ciężki materiał







- Obrażenia spowodowane przez wdychanie cząstek ciężkiego materiału
- Obrażenia spowodowane przez sięganie do mechanizmu rozdrabniającego
- Obrażenia spowodowane przez przewrócenie się urządzenia

2.4 Zakres dostawy

Zakres dostawy urządzenia obejmuje następujące podzespoły:

- Stojak z koszem
- Górna część rozdrabniarki z mechanizmem rozdrabniającym i silnikiem
- Lej zasypowy
- Dwa koła transportowe z kołpakami
- Worek z częściami montażowymi i instrukcją obsługi

2.5 Symbole umieszczone na urządzeniu

Symbol	Znaczenie
	Zachować szczególną ostrożność podczas obsługi urządzenia!
	Przed uruchomieniem przeczytać instrukcję eksploatacji!
	Trzymać dłonie i stopy z dala od mechanizmu rozdrabniającego!
	Nie dopuszczać osób trzecich do niebezpiecznego obszaru!
	Zachować bezpieczny odstęp!
	Przed konserwacją lub w przypadku uszkodzenia bądź przecięcia kabla zawsze odłączać kabel od sieci.
	Nosić środki ochrony oczu i słuchu.

Symbol	Znaczenie
	Nosić rękawice.

2.6 Urządzenia zabezpieczające i ochronne

⚠ OSTRZEŻENIE! Niebezpieczeństwo skaleczenia. Niesprawne i dezaktywowane urządzenia ochronne i zabezpieczające mogą spowodować poważne obrażenia ciała.

- Jeśli urządzenia ochronne i zabezpieczające są niesprawne, należy zlecić ich naprawę.
- Nigdy nie dezaktywować urządzeń ochronnych i zabezpieczających.

Samoczynny wyłącznik ochronny silnika

Samoczynny wyłącznik ochronny silnika wyłącza silnik w sytuacji przeciążenia. W takim przypadku wyłącznik (06/3) automatycznie wysuwa się z panelu sterowania. Po fazie chłodzenia trwającej ok. 5 minut można ponownie wcisnąć wyłącznik i załączyć urządzenie. Jeżeli wyłącznik nie będzie pozostawał w pozycji wciśniętej, należy wydłużyć czas chłodzenia silnika. Jeśli problem będzie nadal się utrzymywał, należy przekazać urządzenie do punktu serwisowego.

Ochrona przed ponownym uruchomieniem

W celu zapewnienia bezpieczeństwa użytkowników urządzeń wyposażone jest w włącznik zanikowy, który w przypadku zaniku zasilania automatycznie wyłącza urządzenie. Po ponownym doprowadzeniu napięcia urządzenie nie uruchamia się automatycznie. Aby ponownie załączyć urządzenie, należy wcisnąć włącznik (06/1).

Samoczynny wyłącznik na górnej części rozdrabniarki (MH 2810)

Górna część rozdrabniarki wyposażona jest w samoczynny wyłącznik, który wyłącza urządzenie w przypadku odkręcenia śruby blokującej (01/2). W ten sposób silnik jest zabezpieczony przed przypadkowym uruchomieniem.

Urządzenie może być ponownie włączone dopiero po zamontowaniu górnej części rozdrabniarki (01/11) i dokręceniu śruby blokującej.

2.7 Przegląd produktu (01)

MH 2810

Nr	Element
1	Uchwyt

Nr	Element
2	Śruba blokująca
3	Włącznik
4	Wyłącznik
5	Otwory wentylacyjne
6	Koła transportowe
7	Stojak
8	Gniazdo wtykowe
9	Wyłącznik zabezpieczający przed przeciążeniem
10	Lej zasypowy
11	Górna część rozdrabniarki z szybem zasypowym
12	Blokada kosza
13	Kosz
14	Nóżki

LH 2810

Nr	Element
1	Uchwyt
2	Szyb zasypowy
3	Przełącznik kierunku obrotów
4	Wyłącznik zabezpieczający przed przeciążeniem
5	Śruba nastawcza płyty oporowej
6	Gniazdo wtykowe
7	Stojak
8	Koła transportowe
9	Nóżki
10	Kosz
11	Blokada kosza
12	Otwory wentylacyjne
13	Wyłącznik
14	Włącznik
15	Lej zasypowy

3 ZASADY BEZPIECZEŃSTWA

Operator:

- Opisywane urządzenie może być używane przez dzieci od 8 roku życia i osoby z ograniczeniami fizycznymi, zmysłowymi lub umysłowymi albo osoby bez doświadczenia i wiedzy tylko wówczas, jeśli będą przy tym nadzorowane bądź zostaną przeszkolone w zakresie bezpiecznego używania urządzenia i rozumieją wynikające z tego zagrożenia. Dzieci nie powinny się bawić tym urządzeniem. Czyszczenie i konserwacja przez użytkownika nie powinny być przeprowadzane przez dzieci pozbawione nadzoru.
- Potrzeby osób o bardzo dużych i złożonych ograniczeniach mogą wykraczać poza tutaj opisane instrukcje.
- Osoby będące pod wpływem alkoholu, narkotyków bądź leków nie mogą używać urządzenia.

Osobiste wyposażenie ochronne:

- Aby uniknąć urazów oczu i uszkodzenia słuchu, należy używać przewidzianych przepisami odzieży ochronnej i wyposażenia ochronnego.

- Odzież musi ściśle przylegać do ciała i nie może przeszkadzać w pracy. Długie włosy należy zabezpieczyć siatką. W skład osobistego wyposażenia ochronnego wchodzi:
 - ochronniki słuchu
 - okulary ochronne
 - rękawice robocze
 - obuwie ochronne

Obszar roboczy:

- W obszarze roboczym rozdrabniarki nie mogą znajdować się osoby trzecie, dzieci oraz zwierzęta.
- Oczyszczać obszar roboczy z materiału do rozdrobnienia oraz innych przedmiotów ze względu na ryzyko potknięcia się.
- Użytkownik odpowiada za wypadki z udziałem osób trzecich oraz uszkodzenie mienia będącego ich własnością.
- Należy zadbać o dobre oświetlenie w obszarze roboczym.

Czas wykorzystywania:

- W przypadku zastosowania na terenie zamieszkanym należy przestrzegać krajowych i komunalnych przepisów dotyczących czasu wykorzystywania tego typu urządzeń,

zgodnie z rozporządzeniem o ochronie przed hałasem.

- Urządzenie użytkować tylko przy świetle dziennym lub przy dobrym oświetleniu.

Praca:

- Podczas pracy urządzenia nie sięgać do leja zasypowego ani szybu zasypowego!
- Po wyłączeniu urządzenia tarcza nożowa (MH 2810) bądź walec tnący (LH 2810) nie zatrzymują się od razu!
- Urządzenie można uruchamiać dopiero po wykonaniu pełnego montażu.
- Przed użyciem urządzenia zawsze należy dokonać oględzin. Urządzenie musi znajdować się w stanie bezpiecznym.
- Nigdy nie należy podejmować pracy w pojedynkę.
- Elementy uszkodzone lub zużyte należy natychmiast wymienić na nowe.
- Używać wyłącznie urządzenia znajdującego się w stanie technicznym zalecanym przez producenta.
- Nie wykonywać jakichkolwiek prac przy użyciu rozdrabniarki podczas deszczu, opadów śniegu lub burzy. Nie używać rozdrabniarki w mokrym bądź wilgotnym otoczeniu.
- Nie dezaktywować urządzeń ochronnych ani zabezpieczających.
- Zwracać uwagę na stabilne ustawienie urządzenia.
- Nigdy nie transportować rozdrabniarki z włączonym silnikiem.
- Nigdy nie przenosić urządzenia z otwartą lub niezablokowaną górną częścią rozdrabniarki.
- Przed transportem urządzenia należy wyłączyć silnik, odczekać, aż tarcza nożowa (MH 2810) bądź walec tnący (LH 2810) zatrzymają się i odłączyć urządzenie od zasilania.
- Rozdrabniarkę należy transportować, trzymając wyłącznik za uchwyt (01/1).
- Jeśli kabel przedłużający został uszkodzony lub przecięty, wtyczkę należy natychmiast odłączyć od sieci!
- Zalecamy podłączenie poprzez wyłącznik zabezpieczający FI o znamionowej wartości prądu uszkodzeniowego < 30 mA.
- Wartość napięcia sieciowego w budynku musi być zgodna z napięciem sieciowym podanym w danych technicznych –

nie wolno stosować innego napięcia zasilającego.

- Stosować tylko kable przedłużające, które są przewidziane do użytku na wolnym powietrzu - minimalny przekrój 1,5 mm².
- Nie wolno stosować uszkodzonych lub pękniętych kabli przedłużających.
- Przed każdym użyciem należy skontrolować stan kabla przedłużającego.
- Używać przyłącza sieciowego wyłącznie zgodnego z przeznaczeniem. Odłączając wtyczkę od gniazda sieciowego, nigdy nie ciągnąć za kabel. Kabel należy chronić przed wysoką temperaturą i ostrymi krawędziami.
- Jeżeli rozdrabniarka nie jest używana, należy odłączyć ją od zasilania sieciowego.
- Kable przedłużające należy kłaść w taki sposób, aby nie przeszkadzały w pracy i nie zostały uszkodzone.
- W przypadku zaobserwowania zmian w pracy rozdrabniarki należy ją natychmiast wyłączyć, odłączyć od zasilania sieciowego i sprawdzić jej stan.

- Podczas pracy należy zawsze zwracać uwagę na stabilne ustawienie urządzenia i nie przechylać go nadmiernie.
- Nie napełniać rozdrabniarki z podwyższenia.

4 MONTAŻ

⚠ OSTROŻNIE! Korzystanie z niekompletnego urządzenia może być przyczyną obrażeń! Wykorzystywanie niekompletnych urządzeń może spowodować obrażenia ciała lub uszkodzenie urządzenia!

- Urządzenie można uruchamiać dopiero po jego całkowitym zmontowaniu.

4.1 Montaż kół transportowych (02)

1. Wsunąć oś koła (02/1) do stojaka (02/2).
2. Następnie na oś (02/1) nasunąć dużą podkładkę 10x20x1,5 (02/3) i tulejkę (02/4).
3. Nasunąć koło transportowe (02/5) na tulejkę (02/4).
4. Nasunąć średnią podkładkę 8x20x1,5 (02/6) na gwint i zabezpieczyć koło transportowe nakrętką M8 (02/7).
5. Na koniec wcisnąć kołpak koła (02/8) na koło transportowe (02/5).
6. Montaż przeciwległego koła transportowego powtórzyć w takiej samej kolejności.

4.2 Montaż górnej części rozdrabniarki z mechanizmem tnącym i jednostką silnika (03)

1. Górną część rozdrabniarki podnieść i umieścić na stojaku, po czym zabezpieczyć śrubami M5x30 (03/1) i podkładkami 5x10x1.

4.3 Montaż leja zasypowego (03)

1. Lej zasypowy osadzić na górnej części rozdrabniarki i przymocować za pomocą śrub ST 4,2x18 (03/2).

5 URUCHOMIENIE

- Przestrzegać przepisów krajowych dotyczących czasu eksploatacji.
- Nie prowadzić kabla przedłużającego nad otworem wrzutowym ani pod otworem wylotowym.

- Rozdrabniarkę można uruchamiać tylko z zablokowanym koszem.
- Przed uruchomieniem należy upewnić się, czy lej zasypowy i górna część rozdrabniarki (MH 2810) bądź szyb zasypowy (LH 2810) są puste.
- LH 2810: Płyta oporowa (07/2) została wyregulowana fabrycznie i nie trzeba jej ustawiać przed pierwszym uruchomieniem.
- Nie używać rozdrabniarki:
 - w stanie zmęczenia
 - w przypadku złego samopoczucia
 - pod wpływem alkoholu, leków lub narkotyków

⚠ NIEBEZPIECZEŃSTWO! Ryzyko odniesienia obrażeń z powodu uszkodzonych części! Uszkodzone części mogą doprowadzić do poważnych obrażeń, a nawet śmierci!

- Przed uruchomieniem dokonać oględzin i sprawdzić działanie poszczególnych części.

⚠ OSTRZEŻENIE! Ryzyko odniesienia obrażeń wskutek nieostrożnej obsługi! Wskutek nieostrożnej obsługi urządzenia może dojść do poważnych obrażeń ciała!

- Rozdrabniarki używać tylko na równym, stabilnym podłożu, po upewnieniu się, że została odpowiednio zmontowana. Podczas eksploatacji nie przechylać urządzenia.

6 OBSŁUGA

6.1 Czas pracy urządzenia

Urządzenie przeznaczone jest do pracy przerywanej S6 (40%). Oznacza to, że rozdrabniarka może pracować przez 60% czasu na biegu jałowym i przez 40% czasu pod obciążeniem. Na każde 10 minut przypada 6 minut pracy na biegu jałowym i 4 minuty pod obciążeniem. Pod takim warunkiem możliwa jest praca ciągła.

6.2 Podłączenie wtyczki sieciowej (04/05)

1. Pociągnąć zabezpieczenie kabla (04/1) w dół i podłączyć kabel przedłużający (05/1) do gniazda przyłączeniowego rozdrabniarki.
2. Sprawdzić osadzenie kabla przedłużającego.
3. Następnie podłączyć kabel przedłużający do zasilania sieciowego w budynku.

6.3 Włączenie silnika (06)

MH 2810

1. Wcisnąć włącznik (06/1).

LH 2810

Tryb normalny:

1. Obrócić przełącznik kierunku obrotów (06/4) walca tnącego w lewo (06/6).
2. Następnie wcisnąć włącznik (06/1).
3. Materiał do rozdrabniania zostanie wciągnięty.

Ruch wsteczny:

Zobacz patrz *Rozdział 6.5 "Usunięcie materiału blokującego tarczę nożową / walec tnący", strona 99.*

6.4 Wylączenie silnika (06)

1. Aby wyłączyć silnik, wcisnąć włącznik (06/2).

⚠ OSTROŻNIE! Ryzyko uszkodzenia maszyny wskutek nieodpowiedniej obsługi!

W wyniku niewłaściwej obsługi może dojść do uszkodzenia maszyny!

- Materiał do rozdrabniania wprowadzać dopiero po włączeniu urządzenia.
- Po wyłączeniu urządzenia nie wprowadzać materiału do rozdrabniania.

6.5 Usunięcie materiału blokującego tarczę nożową / walec tnący

Usunięcie materiału blokującego tarczę nożową (MH 2810) (09/10)

1. Wylączyć rozdrabniarkę.
2. Odłączyć urządzenie od zasilania sieciowego.
3. Odkręcić śrubę blokującą (09/1) i zdjąć górną część rozdrabniarki (09/2).
4. Usunąć materiał do rozdrabniania powodujący zablokowanie.
5. Sprawdzić, czy tarcza nożowa i noże rozdrabniarki (10/3) nie uległy uszkodzeniu.
6. Następnie założyć górną część rozdrabniarki (09/2) i ponownie przykręcić śrubę blokującą (09/1).
7. Ponownie podłączyć urządzenie do zasilania sieciowego.
8. Ponownie włączyć rozdrabniarkę.

⚠ OSTROŻNIE! Ryzyko zgniecenia kończyn przy otwieraniu i zamykaniu górnej części rozdrabniarki! Skutkiem mogą być obrażenia dłoni i palców!

- Uważać na ręce i palce przy otwieraniu i zamykaniu górnej części rozdrabniarki.

Usunięcie materiału blokującego walec tnący (LH 2810) (06/08)

1. Wyłączyć rozdrabniarkę.
2. Obrócić przełącznik kierunku obrotów (06/4) w prawo (06/5) i wcisnąć włącznik (06/1) (ruch wsteczny).
3. Materiał powinien zostać teraz odblokowany i przesunięty w górę.
4. Wyłączyć urządzenie i odczekać, aż walec tnący zatrzyma się.
5. Następnie ponownie obrócić przełącznik kierunku obrotów (06/4) w lewo (06/6).
6. Ponownie włączyć rozdrabniarkę.

Jeśli materiał nie zostanie odblokowany i przesunięty w górę:

1. Odkręcić śrubę nastawczą płyty oporowej (08/1) na tyle, aby walec tnący został odblokowany i ponownie swobodnie się obracał.
2. Wyregulować płytę oporową, zobacz opis „Regulacja płyty oporowej”.

Jeśli blokada nie zostanie zwolniona, należy zwrócić się do naszego punktu serwisowego.

⚠ OSTRZEŻENIE! Brak koncentracji podczas pracy grozi kalectwem! Wyrzucane fragmenty mogą być przyczyną groźnych obrażeń!

- Uważać na wyrzucane fragmenty i trzymać twarz z dala od leja zasypowego.

6.6 Opróżnianie kosza (11/12)

1. Wyłączyć rozdrabniarkę.
2. Pociągnąć blokadę (11/1) w dół i wyjąć kosz (11/2) ze stojaka.
3. Założyć pusty kosz (12/2) na szynę (12/1) i całkowicie wsunąć do stojaka.
4. Docisnąć blokadę (12/3) do góry, aż się zatrzaśnie.

6.7 Transportowanie rozdrabniarki

Rozdrabniarkę transportować tylko z zamkniętą i zablokowaną górną częścią.

1. Wyłączyć silnik i odczekać, aż tarcza nożowa (MH 2810) bądź walec tnący (LH 2810) zatrzymają się.
2. Następnie odłączyć urządzenie od zasilania sieciowego.
3. Trzymać rozdrabniarkę za uchwyt (01/1) i ustawić urządzenie przy zachowaniu lekkiego nachylenia.
4. Aby przemieścić urządzenie w inne miejsce, należy ciągnąć je za sobą. Patrzeć pod nogi,

aby podczas transportu nie wyrzucić urządzenia.

7 KONSERWACJA I PIELEGNACJA

Naprawy mogą być wykonywane wyłącznie przez wykwalifikowanych specjalistów z wykorzystaniem wyłącznie oryginalnych części zamiennych.

- Po każdym użyciu rozdrabniarkę należy sprawdzić pod kątem uszkodzeń i w razie potrzeby wymienić uszkodzone części.
- Należy dbać, aby otwory wentylacyjne (01/5) były wolne od pozostałości i osadów.
- Używać tylko części zamiennych zalecanych przez producenta.

⚠ NIEBEZPIECZEŃSTWO! Zagrożenie dla życia spowodowane prądem elektrycznym!

W razie dotknięcia części znajdujących się pod napięciem występuje bezpośrednie ryzyko porażenia prądem!

- Przed przystąpieniem do wszelkich prac związanych z konserwacją i pielęgnacją urządzenia założyć rękawice ochronne i odłączyć urządzenie od sieci.

⚠ OSTRZEŻENIE! Ryzyko odniesienia obrażeń przez obracające się narzędzie! Obracające się narzędzie może być przyczyną poważnych obrażeń dłoni i palców!

- Przed przystąpieniem do prac przy narzędziu tnącym odłączyć urządzenie od zasilania sieciowego i odczekać, aż narzędzie zatrzyma się. Założyć rękawice ochronne.

7.1 Noże rozdrabniarki (MH 2810)

Aby uzyskać optymalne rozdrabnianie i uniknąć uszkodzeń urządzenia, należy regularnie wymieniać noże.

- Noże wymieniać zawsze parami.
- Śruby zawsze dokręcać do oporu.
- Nie używać tępych noży.

7.2 Wymiana/odwrócenie noży rozdrabniarki (MH 2810) (11/12)

Noże zamienne do rozdrabniarki Easy Crush MH 2810 Art-Nr. 113079

1. Wyłączyć rozdrabniarkę i odłączyć od zasilania sieciowego.
2. Odkręcić śrubę blokującą (11/1) i zdjąć górną część rozdrabniarki (11/2).
3. Odkręcić trzy nakrętki M8 (12/4) i zdjąć przeciwstrze z blachą prowadzącą (12/1).

- Odkręcić i wyjąć śruby z łbem wpuszczanym M8x10 (12/2).
- Wyjąć nóż (12/3) i odwrócić. Noże należy wymienić, jeżeli są tępe z obu stron.
- Przymocować nóż (12/3) za pomocą śrub z łbem wpuszczanym M8x10 (12/2) i odwrócić lub wymienić drugi nóż.
- Następnie ponownie założyć przeciwstrze z blachą kierunkową (12/1) i dokręcić do oporu nakrętki M8 (12/4).
- Na koniec założyć i przykręcić górną część rozdrabniarki.

7.3 Regulacja płyty oporowej (LH 2810) (07)

Zużyty lub uszkodzony walec tnący i płyta oporowa mogą być wymieniane wyłącznie przez autoryzowanego specjalistę.

Aby uzyskać optymalne rozdrabnianie i uniknąć uszkodzeń mechanizmu nożowego (07/3), należy regularnie dokonywać regulacji płyty oporowej (07/2).

Płytę oporową należy również wyregulować, jeżeli występują tzw. sprzężenia.

Przy załączonym silniku:

- Przekręcić śrubę nastawczą (07/1) o 1/6 obrotu w prawo, aż słychać będzie lekki odgłos tarcia i z kanału wylotowego przez chwilę wypadać będą drobne opiłki aluminium.
- Materiał powinien teraz znowu być całkowicie przecinany.

7.4 Konserwacja

- Po użyciu usunąć zabrudzenia i pozostałości po rozdrabnianiu.
- Nie czyścić urządzenia pod bieżącą wodą ani myjką wysokociśnieniową.
- Nie stosować żadnych środków czyszczących ani rozpuszczalników.
- Do czyszczenia używać miękkiej szczotki lub ściereczki.

8 PRZECHOWYWANIE

Po użyciu wyczyścić rozdrabniarkę. Przechowywać w suchym, zamkniętym pomieszczeniu niedostępnym dla dzieci.

Przed odstawieniem urządzenia na okres zimy należy przeprowadzić następujące prace:

MH 2810 (11/12)

- Wyłączyć urządzenie i odłączyć od zasilania sieciowego.
- Odczekać, aż tarcza nożowa zatrzyma się.

- Odkręcić śrubę blokującą (11/1) i ściągnąć górną część rozdrabniarki (11/2).
- Oczyścić wnętrze rozdrabniarki z grubego i wilgotnego materiału do rozdrabniania.
- Spryskać noże rozdrabniarki (12/3) oleistym sprayem konserwującym.
- Opróżnić kosz.
- Na koniec ponownie założyć i przykręcić górną część rozdrabniarki (11/2).
- Przechowywać rozdrabniarkę w pozycji stojącej.

LH 2810

- Wyłączyć urządzenie i odłączyć od zasilania sieciowego.
- Opróżnić kosz.
- Przechowywać rozdrabniarkę w pozycji stojącej.

9 UTYLIZACJA



- Zużyte urządzenia elektryczne i elektroniczne nie mogą być utylizowane z odpadami z gospodarstwa domowego, lecz należy przekazać je do osobnej zbiórki lub utylizacji.

10 POMOC W PRZYPADKU USTEREK

Wskazówka W przypadku zakłóceń, które nie zostały wymienione w tej tabeli, lub takich, których nie można usunąć we własnym zakresie, należy skontaktować się z naszym działem obsługi klienta.

MH 2810

Usterka	Możliwa przyczyna	Rozwiązanie
Silnik nie uruchamia się.	Brak kosza bądź niezablokowany.	Całkowicie wsunąć i zablokować kosz.
	Uszkodzone gniazdko sieciowe w budynku.	Użyć innego gniazdko sieciowego w domu.
	Uszkodzony kabel przedłużający.	Skontrolować kabel, ew. wymienić.
Urządzenie nie wciąga materiału do rozdrabniania.	Przepełniony kosz zbierający z powodu nagromadzenia materiału w jednostce noży tnących.	Opróżnić kosz zbierający. Ewentualnie usunąć materiał z jednostki noży tnących, patrz <i>Rozdział 6.5 "Usunięcie materiału blokującego tarczę nożową / walec tnący"</i> , strona 99.
	Jednostka noży tnących zablokowana mokrym materiałem do rozdrabniania.	Usunąć blokujący materiał, wprowadzając do urządzenia gałkę.
Materiał nie jest należycie rozdrabniany.	Noże są tępe lub uszkodzone	Obrócić lub wymienić nóż, patrz <i>Rozdział 7.2 "Wymiana/odwrócenie noży rozdrabniarki (MH 2810) (11/12)"</i> , strona 100
Silnik przestaje pracować.	Samoczynny wyłącznik ochronny wyłącza silnik przy przeciążeniu lub zablokowaniu tarczy nożowej.	Po fazie chłodzenia trwającej ok. pięć minut można ponownie włączyć silnik.
Nietypowe odgłosy, nieprawidłowe odgłosy podczas pracy urządzenia.	Poluzowane śruby przy silniku, jego mocowaniu, przy podwoziu lub jednostce noży tnących.	Dokręcić śruby.

LH 2810

Usterka	Możliwa przyczyna	Rozwiązanie
Silnik nie uruchamia się.	Przełącznik kierunku obrotów w pozycji zerowej.	Obrócić przełącznik kierunku obrotów w lewo lub w prawo.
	Brak kosza bądź niezablokowany.	Całkowicie wsunąć i zablokować kosz.
	Uszkodzone gniazdko sieciowe w budynku.	Użyć innego gniazdko sieciowego w domu.
	Uszkodzony kabel przedłużający.	Skontrolować kabel, ew. wymienić.

Usterka	Możliwa przyczyna	Rozwiązanie
Urządzenie nie wciąga materiału do rozdrabniania.	Nieprawidłowy kierunek obrotów walca tnącego.	Obrócić przełącznik kierunku obrotów w lewo (normalny tryb pracy).
	Przepełniony kosz zbierający z powodu nagromadzenia materiału w walcu tnącym.	Opróżnić kosz zbierający. Ewentualnie usunąć materiał z jednostki noży tnących, patrz <i>Rozdział 6.5 "Usunięcie materiału blokującego tarczę nożową / walec tnący", strona 99.</i>
	Walec tnący zablokowany mokrym materiałem do rozdrabniania.	Usunąć blokujący materiał, wprowadzając do urządzenia gałkę.
Materiał nie jest należycie rozdrabniany.	Płyta oporowa nie jest prawidłowo wyregulowana.	Wyregulować płytę oporową, patrz <i>Rozdział 7.3 "Regulacja płyty oporowej (LH 2810) (07)", strona 101.</i>
Silnik przestaje pracować.	Samoczynny wyłącznik ochrony wyłącza silnik przy przeciążeniu lub zablokowaniu tarczy nożowej.	Po fazie chłodzenia trwającej ok. pięć minut można ponownie włączyć silnik.
Nietypowe odgłosy, nieprawidłowe odgłosy podczas pracy urządzenia.	Poluzowane śruby przy silniku, jego mocowaniu, przy podwoziu.	Dokręcić śruby.

11 OBSŁUGA KLIENTA/SERWIS

Wszelkie pytania dotyczące gwarancji, naprawy lub części zamiennych należy kierować do naj-

bliższego punktu serwisowego AL-KO. Można go znaleźć w następującej witrynie internetowej:
www.al-ko.com/service-contacts

12 GWARANCJA

Ewentualne wady materiałowe lub produkcyjne w urządzeniu usuwamy przed upływem ustawowego okresu przedawnienia roszczeń z tytułu rękojmi za wady fizyczne, dokonując wedle naszego uznania naprawy lub wymiany produktu. Okres przedawnienia ustalany jest zgodnie z prawem obowiązującym w kraju, w którym produkt został zakupiony.

Gwarancja obowiązuje tylko w przypadku:

- zastosowania się do treści niniejszej instrukcji obsługi
- prawidłowego postępowania,
- stosowania oryginalnych części zamiennych.

Gwarancja wygasa w przypadku:

- samodzielnych prób naprawy,
- samodzielnych zmian technicznych,
- zastosowania niezgodnie z przeznaczeniem.

Gwarancja nie obejmuje:

- uszkodzeń lakieru spowodowanych zwykłym zużyciem
- części zużywalnych, oznaczonych na wykazie części zamiennych ramką xxxxxx (x).

Okres gwarancji rozpoczyna się od momentu nabycia przez pierwszego użytkownika końcowego. Decydujące znaczenie ma tutaj data dokumentu zakupu. Należy zwrócić się do dystrybutora lub najbliższego autoryzowanego punktu serwisowego, przedstawiając niniejszą deklarację gwarancyjną oraz dowód zakupu. Niniejsza deklaracja nie narusza ustawowych roszczeń nabywcy w stosunku do sprzedawcy z tytułu wad.

PŘEKLAD ORIGINÁLNÍHO NÁVODU K POUŽITÍ



Obsah

1	K tomuto návodu k použití	104	11	Zákaznický servis/servis.....	113
1.1	Symbole na titulní straně	104	12	Záruka	113
1.2	Vysvětlení symbolů a signálních slov	104			
2	Popis výrobku	105			
2.1	Použití v souladu s určeným účelem..	105			
2.2	Možné předvídatelné chybné použití .	105			
2.3	Zbytková rizika	105			
2.4	Součásti dodávky	105			
2.5	Symbole na stroji.....	105			
2.6	Bezpečnostní a ochranná zařízení.....	105			
2.7	Přehled výrobku (01).....	106			
3	Bezpečnostní pokyny.....	106			
4	Montáž.....	108			
4.1	Montáž transportních koleček (02).....	108			
4.2	Montáž horní části drtiče s řeznou a motorovou jednotkou (03).....	109			
4.3	Montáž plnicího trychtýře (03).....	109			
5	Uvedení do provozu.....	109			
6	Obsluha	109			
6.1	Provozní doba	109			
6.2	Připojení síťové zástrčky (04/05)	109			
6.3	Zapnutí motoru (06)	109			
6.4	Vypnutí motoru (06)	109			
6.5	Uvolnění blokování nožového kotouče/řezného válce	109			
6.6	Vyprázdnění sběrného koše (11/12) ..	110			
6.7	Přeprava drtiče.....	110			
7	Údržba a péče	110			
7.1	Drací nůž (MH 2810).....	110			
7.2	Výměna/otočení nože drtiče (MH 2810) (11/12).....	110			
7.3	Seřizování protidesky (LH 2810) (07)	111			
7.4	Péče	111			
8	Skladování	111			
9	Likvidace.....	111			
10	Pomoc při poruchách.....	111			

1 K TOMUTO NÁVODU K POUŽITÍ

- U německé verze se jedná o originální návod k použití. Všechny ostatní jazykové verze jsou překlady originálního návodu k použití.
- Uchovávejte tento návod vždy tak, abyste si ho mohli přečíst, když budete potřebovat informace o stroji.
- Předávejte dalším osobám pouze výrobek s tímto návodem k použití.
- Přečtěte a dodržujte bezpečnostní pokyny a varování uvedená v tomto návodu.

1.1 Symboly na titulní straně

Symbol	Význam
	Před uvedením do provozu si bezpodmínečně pečlivě přečtěte tento návod k použití. To je předpokladem bezpečné práce a bezproblémové manipulace.
	Návod k použití
	Síťový kabel nepoškozujte ani nepřetínejte, předejdete tak úrazu elektrickým proudem.

1.2 Vysvětlení symbolů a signálních slov

⚠ NEBEZPEČÍ! Označuje bezprostředně hrozící nebezpečnou situaci, která – pokud se jí nevyhnete – má za následek smrt nebo vážné zranění.

⚠ VÝSTRAHA! Označuje možnou nebezpečnou situaci, která – pokud se jí nevyhnete – může mít za následek smrt nebo vážné zranění.

⚠ OPATRNĚ! Označuje možnou nebezpečnou situaci, která by mohla mít za následek menší nebo středně těžké zranění, pokud se jí nevyhnete.

⚠ POZOR! Označuje situaci, která by mohla mít za následek věcné škody, pokud se jí nevyhnete.

i UPOZORNĚNÍ Speciální pokyny pro lepší srozumitelnost a manipulaci.

2 POPIS VÝROBKU

Tato dokumentace popisuje drtič Easy Crush v následujících provedeních:

- Nožový drtič Easy Crush MH 2810
- Válcový drtič Easy Crush LH 2810

2.1 Použití v souladu s určeným účelem

Tento přístroj je určen k drcení větví a křovin o maximálním průměru 40 mm (MH 2810), resp. 42 mm (LH 2810).

Tento přístroj je určen výhradně jen k použití v soukromém sektoru. Jakékoliv jiné používání a dále nepovolené přestavby a dodatečné montáže budou považovány za použití k jinému než určenému účelu a mají za následek zánik záruky, dále ztrátu konformity (značka CE) a odmítnutí jakékoli odpovědnosti za škody způsobené uživateli nebo třetí straně ze strany výrobce.

2.2 Možné předvídatelné chybné použití

- Přístroj není koncipován ke komerčním použitím, ani k použití v zemědělství a lesnictví.
- Přístroj se nesmí používat v dešti.
- Bezpečnostní zařízení přístroje nesmí být demontována ani vyřazována z provozu.

2.3 Zbytková rizika

I při řádném používání stroje ke stanovenému účelu vždy zbývá zbytkové riziko, které nelze vyloučit. Z druhu a konstrukce stroje mohou být podle použití odvozena následující potenciální ohrožení:

- Úrazy způsobené vymrštěným nařezaným materiálem
- Úrazy při vdechnutí částic nařezaného materiálu
- Úrazy při zasahování do ústrojí drtiče
- Úrazy při převrnutí přístroje

2.4 Součásti dodávky

Dodávka přístroje obsahuje následující komponenty:

- Podstavec se sběrným košem
- Horní část drtiče s drticím ústrojím a motorem
- Plnicí trychtýř
- Dvě transportní kolečka s krytkami
- Sáček s montážními díly a návod k provozu

2.5 Symboly na stroji

Symbol	Význam
	Zvláštní opatrnost při manipulaci!
	Před uvedením do provozu si přečtěte návod k použití!
	Nohy a ruce udržujte v dostatečné vzdálenosti od drtiče!
	Třetí osoby držte stranou nebezpečné oblasti!
	Dodržujte bezpečnostní vzdálenost!
	Před prováděním údržby nebo při poškozeném nebo prodřeném kabelu přístroj vždy odpojte od sítě.
	Noste ochranu očí a sluchu.
	Noste rukavice.

2.6 Bezpečnostní a ochranná zařízení

⚠ VÝSTRAHA! Nebezpečí zranění. Poškozená a vyřazená bezpečnostní a ochranná zařízení mohou vést k těžkým poraněním.

- Defektní bezpečnostní a ochranná zařízení nechejte opravit.
- Bezpečnostní a ochranná zařízení nikdy nevyřazujte z provozu.

Ochranný vypínač motoru

Ochranný vypínač motoru při přetížení vypne. Tím spínač (06/3) vyskočí z ovládacího panelu. Po ochlazení po dobu asi 5 minut je možné spínač opět zatlačit a přístroj znovu zapnout. Pokud

spínač sám nezůstane v zatlačené poloze, prodlužte dobu chlazení motoru. Přetrvává-li problém i nadále, zanechte přístroj do odborného servisu.

Ochrana proti opětovnému rozběhu

Přístroj je pro vaši bezpečnost vybaven 0 napětovým spínačem, který při přerušení přívodu proudu přístroj automaticky vypne. Jakmile bude přístroj znovu napájen energií, nenaběhne znovu automaticky. K opětovnému uvedení do provozu stisknete spínač (06/1).

Ochranný spínač na horní části drtiče (MH 2810)

Horní část drtiče je vybavena ochranným spínačem, který jej při vytočení blokovacího šroubu (01/2) vypne. Motor je tím zajištěn proti neúmyslnému zapnutí.

Přístroj lze znovu zapnout teprve po montáži horní části drtiče (01/11) a utažení blokovacího šroubu.

2.7 Přehled výrobku (01)

MH 2810

Č.	Součást
1	Rukojeť
2	Blokovací šroub
3	Zapínač
4	Vypínač
5	Větrací otvor
6	Transportní kolečka
7	Podstavec
8	Zásuvka
9	Spínač pro ochranu proti přetížení
10	Plnicí trychtýř
11	Horní část drtiče s plnicí šachtou
12	Blokování sběrného koše
13	Sběrný koš
14	Patky

LH 2810

Č.	Součást
1	Rukojeť

Č.	Součást
2	Plnicí šachta
3	Spínač směru otáčení
4	Spínač pro ochranu proti přetížení
5	Stavitelný šroub protidesky
6	Zásuvka
7	Podstavec
8	Transportní kolečka
9	Patky
10	Sběrný koš
11	Blokování sběrného koše
12	Větrací otvor
13	Vypínač
14	Zapínač
15	Plnicí trychtýř

3 BEZPEČNOSTNÍ POKYNY

Obsluha:

- Tento přístroj může být používán dětmi od 8 let i osobami se sníženými fyzickými, smyslovými nebo duševními schopnostmi nebo bez zkušeností a s nedostatečnými znalostmi, jestliže jsou pod dohledem nebo byly poučeny ve věci bezpečného používání přístroje a porozuměly z toho vyplývajícím nebezpečím. Děti si s přístrojem nesmí hrát. Čištění a uživatelskou údržbu nesmí děti provádět bez dozoru.
- Osoby s velmi silným a komplexním omezením nemohou vyhovovat požadavkům zde popsanych pokynů.

- Nikdy drtič nepřepřavujte s běžícím motorem.
- Přístroj nikdy nepřemisťujte s otevřenou nebo nezablokovanou horní částí drtiče.
- Při změně umístění vypněte motor, vyčkejte na klidový stav nožového kotouče (MH 2810), resp. řezného válce (LH 2810) a odpojte přístroj od sítě.
- Při změně stanoviště přepravujte drtič pouze pomocí rukojeti (01/1).
- Pokud je prodlužovací kabel poškozený nebo prodřený, vytáhněte zástrčku okamžitě ze zásuvky.
- Připojení doporučujeme provést přes ochranný spínač FI se jmenovitým svodovým proudem <math>< 30 \text{ mA}</math>.
- Domovní síťové napětí musí souhlasit s údaji o síťovém napětí v technických údajích, nepoužívejte jiné napájecí napětí.
- Používejte pouze prodlužovací kabely, které jsou určeny k používání venku – minimální průřez $1,5 \text{ mm}^2$.
- Poškozené nebo zlomené prodlužovací kabely nesmějí být používány.
- Před každým uvedením do provozu zkontrolujte stav svého prodlužovacího kabelu.
- Síťovou přípojku používejte výhradně ke stanovenému účelu. Za síťový kabel nikdy netahejte, abyste vytáhli síťovou zástrčku ze zásuvky. Chraňte kabel před horkem a ostrými hranami.
- Nepoužívaný drtič vždy odpojte od sítě.
- Prodlužovací kabely pokládejte tak, abyste o ně během dracení nemohli zavadit ani je poničit.
- Drtič okamžitě vypněte, odpojte od sítě a zkontrolujte, pokud byly zaznamenány změny.
- Při pracích vždy dbejte na bezpečné umístění a ne příliš široké naklonění.
- Neplňte drtič z vyvýšeného místa.

4 MONTÁŽ

⚠ OPATRNĚ! Nebezpečí zranění neúplným přístrojem! Neúplné přístroje mohou způsobit zranění a poškození přístroje!

- Přístroj používejte až po úplném smontování.

4.1 Montáž transportních koleček (02)

1. Nasuňte osu koleček (02/1) do stojanu (02/2).
2. Poté na osu (02/1) nasuňte velkou podložku $10 \times 20 \times 1,5$ (02/3) a pouzdro (02/4).
3. Následně na pouzdro (02/4) nasuňte transportní kolečko (02/5).

- Nasuňte na závit středovou podložku 8 x 20 x 1,5 (02/6) a zajistěte transportní kolečko maticí M8 (02/7).
- Na závěr na transportní kolečko (02/5) nadvakněte krytku (02/8).
- Montáž protilehlých transportních koleček probíhá ve stejném pořadí!

4.2 Montáž horní části drtiče s řeznou a motorovou jednotkou (03)

- Zvedněte horní část drtiče na stojan a zajistěte šroubem M5 x 30 (03/1) a podložkou 5 x 10 x 1.

4.3 Montáž plnicího trychtýře (03)

- Nasaděte plnicí trychtýř na horní část drtiče a upevněte šroubem ST 4,2 x 18 (03/2).

5 UVEDENÍ DO PROVOZU

- Dodržujte ustanovení pro provozní dobu specifická v dané zemi.
- Nevedte prodlužovací kabel přes vhoz ani pod výhozem.
- Drtič lze uvést do provozu pouze se zablokováným sběrným košem.
- Před zapnutím zajistěte, aby byl plnicí trychtýř a horní část drtiče (MH 2810), resp. plnicí šachta (LH 2810) volné.
- LH 2810: Protideska (07/2) je nastavena z výroby a při prvním uvedení do provozu ji není nutné nastavovat.
- Drtič nepoužívejte v případě:
 - únavy
 - nevolnosti
 - vlivu alkoholu, léků a drog

⚠ NEBEZPEČÍ! Nebezpečí zranění poškozenými díly! Poškozené díly mohou způsobit vážná zranění či smrt!

- Před uvedením do provozu proveďte vizuální kontrolu a díly zkontrolujte, zda fungují.

⚠ VÝSTRAHA! Nebezpečí poranění při nedbalém zacházení! Nedbalá manipulace s přístrojem může vést k těžkým poraněním!

- Drtič používejte pouze na rovném, pevném podkladu a stabilně postavený. Během provozu přístroj nepřeklápějte ani nestavte zešikma.

6 OBSLUHA

6.1 Provozní doba

Přístroj je dimenzován pro provozní dobu S6 (40 %). To znamená, že drtič smí být používán z 60 % za běhu naprázdno a z 40 % za zatížení. Při časovém úseku 10 minut je to 6 minut běhu naprázdno a 4 minuty zátěže. Za těchto podmínek je možný trvalý provoz.

6.2 Připojení síťové zástrčky (04/05)

- Zatlačte pojistku kabelu (04/1) dolů a prodlužovací kabel (05/1) zasuňte do přípojovací zdířky drtiče.
- Překontrolujte usazení prodlužovacího kabelu.
- Nakonec napojte prodlužovací kabel na síťové napětí v domě.

6.3 Zapnutí motoru (06)

MH 2810

- Stiskněte spínač (06/1).

LH 2810

Normální provoz:

- Otočte spínačem směru otáčení (06/4) řezného válce doleva (06/6).
- Poté stiskněte spínač (06/1).
- Materiál k drcení se vtáhne.

Zpětný chod:

Viz viz *Kapitola 6.5 "Uvolnění blokování nožového kotouče/řezného válce", strana 109.*

6.4 Vypnutí motoru (06)

- K odstavení motoru stiskněte vypínač (06/2).

⚠ OPATRNĚ! Poškození přístroje kvůli nesprávné obsluze! Při nesprávné manipulaci může být následkem poškození přístroje!

- Materiál k drcení přivádějte až tehdy, když je přístroj již zapnutý.
- Po vypnutí přístroje již materiál k drcení nepřihíte.

6.5 Uvolnění blokování nožového kotouče/řezného válce

Uvolněte blokování nožového kotouče (MH 2810) (09/10).

- Vypněte drtič.
- Odpojte přístroj od sítě.
- Vytáhněte blokovací šroub (09/1) a sejměte horní část drtiče (09/2).

4. Odstraňte blokující materiál.
5. Zkontrolujte poškození nožového kotouče a drtícího nože (10/3).
6. Poté nasadte horní část drtiče (09/2) a znovu pevně utáhněte blokovací šroub (09/1).
7. Přístroj znovu napojte na síťovou přípojku.
8. Následně drtič znovu zapněte.

⚠ OPATRNĚ! **Nebezpečí přimáčknutí při otevření a zavření horní části drtiče!** Následkem může být poranění rukou a prstů!

- Při otevření a zavření horní části drtiče dávejte pozor na ruce a prsty.

Uvolněte blokování řezného válce (LH 2810) (06/08).

1. Vypněte drtič.
2. Otočte přepínačem směru otáčení (06/4) doprava (06/5) a stiskněte spínač (06/1) (zpečtný chod).
3. Nyní by se štěpky měly uvolňovat nahoru.
4. Vypněte přístroj a vyčkejte na klidový stav řezného válce.
5. Otočte spínačem směru otáčení (06/4) znovu doleva (06/6).
6. Následně drtič znovu zapněte.

Nebude-li se nadrcený materiál uvolňovat nahoru:

1. Uvolněte stavitelný šroub protidesky (08/1) tak, aby řezný válec znovu běžel volně a uvolnilo se zablokování.
2. Seřídte protidesku, viz popis „Seřízení protidesky“.

Pokud by se zablokování neuvolnilo, obraťte se prosím na příslušnou zákaznickou službu.

⚠ VÝSTRAHA! **Nebezpečí poranění následkem nesoustředěné práce!** Vymrštěné díly mohou způsobit nejzávažnější poranění!

- Dávejte pozor na odletující vymrštěné díly a obličej mějte co nejdále od plnicí náspyky.

6.6 Vyprázdnění sběrného koše (11/12)

1. Vypněte drtič.
2. Blokování (11/1) stáhněte dolů a vytáhněte sběrný koš (11/2) ze stojanu.
3. Prázdný koš (12/2) nasadte na vodicí lištu (12/1) a zcela zasuňte do stojanu.
4. Blokování (12/3) přitlačte nahoru, dokud nezacvakne.

6.7 Přeprava drtiče

Drtič přepravujte pouze se zavřenou a zablokovanou horní částí drtiče.

1. Motor vypněte a počkejte na úplné zastavení nožového kotouče (MH 2810), resp. řezného válce (LH 2810).
2. Poté přístroj odpojte od sítě.
3. Uchopte drtič za rukojeť (01/1) a postavte přístroj lehce zešíkma.
4. Při přesunu na jiné stanoviště táhněte přístroj za sebou. Dávejte pozor na povrch, aby se přístroj během přesunu nepřeklopil.

7 ÚDRŽBA A PÉČE

Opravy smí provádět pouze kvalifikovaný odborný personál výhradně za použití originálních náhradních dílů.

- Po použití zkontrolujte, zda není drtič opotřebený, a opotřebené díly případně vyměňte.
- Větrací otvor (01/5) udržujte bez zbytků nebo usazenin.
- Používejte pouze výrobcem předepsané náhradní díly.

⚠ NEBEZPEČÍ! **Ohrožení života elektrickým proudem!** Při dotyku s díly vedoucími proud hrozí bezprostřední ohrožení života kvůli úrazu elektrickým proudem!

- Před jakýmkoli zásahy údržby nebo ošetření noste ochranné rukavice a přístroj odpojte od sítě.

⚠ VÝSTRAHA! **Nebezpečí poranění rotujícími nástroji!** Rotující nástroj může způsobit těžká poranění na ruku a prstech!

- Při pracích na řezném nástroji odpojte přístroj od síťové přípojky a vyčkejte na klidový stav nástroje a mějte přítom ochranné rukavice.

7.1 Drtící nůž (MH 2810)

Abyste získali optimální výsledek drcení a vyhnuli se škodám na přístroji, musí být nože vyměňovány v pravidelných intervalech.

- Nože vždy vyměňujte párově.
- Šrouby vždy pevně utáhněte.
- Nepracujte s tupými noži.

7.2 Výměna/otočení nože drtiče (MH 2810) (11/12)

Náhradní nože pro Easy Crush MH 2810 obj. č. 113079

1. Vypněte drtič a vytáhněte síťovou zástrčku.

2. Vytáhněte blokovací šroub (11/1) a sejměte horní část drtiče (11/2).
3. Protiostrří s vodicím plechem (12/1) sejměte uvolněním tří matic M8 (12/4).
4. Uvolněte a vyjměte šroub se zápusťou hlavou M8x10 (12/2).
5. Vyjměte a obraťte nůž (12/3). Nože vyměňte tehdy, když jsou na obou stranách tupé.
6. Upevněte nůž (12/3) šrouby se zápusťou hlavou M8x10 (12/2) a druhý nůž otočte nebo vyměňte.
7. Poté znovu nasadte protiostrří s vodicím plechem (12/1) a pevně utáhněte matici M8 (12/4).
8. Na závěr nasadte a přišroubujte horní část drtiče.

7.3 Seřizování protidesky (LH 2810) (07)

Opotřebený nebo poškozený řezný válec a protideska musí vyměnit pouze autorizovaný odborník. Abyste získali optimální výsledek drcení a vyhnuli se škodám na nožovém mechanismu (07/3), musí být protideska (07/2) seřizována v pravidelných intervalech.

Protidesku je nutno seřidit také tehdy, když se objeví takzvané sřetěžení.

Při běžícím motoru:

1. Otáčejte stavitelným šroubem (07/1) doprava o 1/6 otáčky, dokud neuslyšíte brusný zvuk a z výstupního kanálu krátce nepadají hliníkové špony.
2. Nadrcený materiál by měl být nyní znovu zcela oddělen.

7.4 Péče

- Po použití odstraňte špínu a zbytky nadrceného materiálu.
- Přístroj nečistěte pod tekoucí vodou ani vysokým tlakem.
- Nepoužívejte čisticí prostředky, popř. rozpouštědla.

- Na čištění používejte měkký kartáč nebo hadr.

8 SKLADOVÁNÍ

Po použití drtiče vyčistěte. Uchovávejte na suchém, uzamykatelném místě a mimo dosah dětí. Při přezimování proveďte následující:

MH 2810 (11/12)

1. Vypněte přístroj a odpojte od síťové přípojky.
2. Vyčkejte na klidový stav nožového kotouče.
3. Vytočte blokovací šroub (11/1) a sejměte horní část drtiče (11/2).
4. Z vnitřního prostoru drtiče vyjměte hrubý a vlhký nadrcený materiál.
5. Nůž drtiče (12/3) postříkujte servisním sprejem s obsahem oleje.
6. Vyprázdněte sběrný koš.
7. Následně znovu nasadte a přišroubujte horní část drtiče (11/2).
8. Drtič skladujte ve stoje.

LH 2810

1. Vypněte přístroj a odpojte od síťové přípojky.
2. Vyprázdněte sběrný koš.
3. Drtič skladujte ve stoje.

9 LIKVIDACE



- Elektrická a elektronická zařízení nepatří do domácího odpadu, ale odvážejí se k roztřídění, příp. k ekologické likvidaci!

10 POMOC PŘI PORUCHÁCH

I UPOZORNĚNÍ V případě poruch, které nejsou v této tabulce uvedené nebo které nemůžete sami odstranit, se obraťte na náš zákaznický servis.

MH 2810

Porucha	Možná příčina	Řešení
Motor nenaskočí.	Sběrný koš chybí, resp. není zablokovaný.	Zcela nasuňte sběrný koš a zablokujte jej.
	Zásuvka v domě je porouchaná.	Použijte jinou zásuvku elektrické sítě v domě.
	Prodlužovací kabel je poškozený.	Zkontrolujte kabel, příp. jej vyměňte.

Porucha	Možná příčina	Řešení
Přístroj nevtahuje materiál k drcení.	Sběrný koš je přeplněný z důvodu zablokování v jednotce nože.	Vyprázdněte sběrný koš. Případně odstraňte drcený materiál z nožové jednotky – viz viz <i>Kapitola 6.5 "Uvolnění blokování nožového kotouče/řezného válce", strana 109.</i>
	Nožová jednotka je ucpaná mokrým materiálem k drcení.	Uvolněte ucpaní podáváním materiálu větvi.
Nadrcený materiál se nedděluje správně.	Nůž je tupý nebo poškozený.	Nůž otočte nebo vyměňte, viz viz <i>Kapitola 7.2 "Výměna/otočení nože drtiče (MH 2810) (11/12)", strana 110</i>
Motor vynechává.	Ochranný spínač motoru při přetížení nebo zablokování nožového kotouče motor vypne.	Přibližně po pěti minutách chlazení lze motor znovu zapnout.
Neobvyklé zvuky, klapání z přístroje.	Šrouby na motoru, jeho upevnění, podvozku nebo nožové jednotce jsou volné.	Dotáhněte šrouby.

LH 2810

Porucha	Možná příčina	Řešení
Motor nenaskočí.	Spínač směru otáčení v nulové poloze.	Otočte spínačem směru otáčení doleva nebo doprava.
	Sběrný koš chybí, resp. není zablokovaný.	Zcela nasuňte sběrný koš a zablokujte jej.
	Zásuvka v domě je porouchaná.	Použijte jinou zásuvku elektrické sítě v domě.
	Prodlužovací kabel je poškozený.	Zkontrolujte kabel, příp. jej vyměňte.
Přístroj nevtahuje materiál k drcení.	Směr otáčení řezného válce je nesprávný.	Otočte spínač směru otáčení doleva (běžný provoz).
	Sběrný koš je přeplněný z důvodu zablokování v řezném válci.	Vyprázdněte sběrný koš. Případně odstraňte drcený materiál z nožové jednotky – viz viz <i>Kapitola 6.5 "Uvolnění blokování nožového kotouče/řezného válce", strana 109.</i>
	Řezný válec je ucpaný mokrým materiálem k drcení.	Uvolněte ucpaní podáváním materiálu větvi.
Nadrcený materiál se nedděluje správně.	Protideska v řezném nástroji není správně nastavená.	Nastavte protidesku – viz viz <i>Kapitola 7.3 "Seřizování protidesky (LH 2810) (07)", strana 111.</i>
Motor vynechává.	Ochranný spínač motoru při přetížení nebo zablokování nožového kotouče motor vypne.	Přibližně po pěti minutách chlazení lze motor znovu zapnout.
Neobvyklé zvuky, klapání z přístroje.	Šrouby na motoru, jeho upevnění nebo podvozku jsou volné.	Dotáhněte šrouby.

11 ZÁKAZNICKÝ SERVIS/SERVIS

Máte-li nějaké dotazy k záruce, opravě nebo náhradním dílům, obraťte se prosím na nejbližší

servis AL-KO. Najdete je na internetu pod následující adresou:
www.al-ko.com/service-contacts

12 ZÁRUKA

Případné vady na materiálu či výrobní závady na výrobku odstraníme během zákonné lhůty pro reklamaci nedostatků, a to dle našeho uvážení buď opravou, nebo dodáním náhradního výrobku. Lhůta pro reklamaci nedostatků se řídí právními ustanoveními země, ve které byl výrobek zakoupen.

Naše záruka platí jen v následujících případech:

- Dodržujte tento návod k obsluze
- Řádné zacházení
- Použití originálních náhradních dílů

Záruka zaniká v následujících případech:

- Svévolné pokusy o opravu
- Svévolné technické změny
- Používání v rozporu s určeným účelem









Ze záruky jsou vyloučeny:

- Škody na laku, které jsou způsobeny normálním opotřebením.
- Opotřebované díly, které jsou na kartě náhradních dílů xxxxxx (x) označeny rámečkem.

Záruční doba začíná dnem nákupu prvním koncovým uživatelem. Rozhodující je datum na nákupním dokladu. S tímto záručním listem a originálem nákupního dokladu se obraťte na svého prodejce nebo nejbližší autorizovaný servis pro zákazníky. Zákonné nároky kupujícího na reklamaci nedostatků vůči prodávajícímu zůstávají tímto prohlášením nedotčeny.

PREKLAD ORIGINÁLNEHO NÁVODU NA POUŽITIE

Obsah

1	O tomto návode na použitie	114	10	Pomoc pri poruchách	122								
1.1	Symbyly na titulnej strane	114	11	Zákaznícky servis	123								
1.2	Vysvetlenie symbolov a signálne slov	114	12	Záruka	123								
2	Popis výrobku	115	1 O TOMTO NÁVODE NA POUŽITIE										
2.1	Používanie v súlade s určením	115	<ul style="list-style-type: none"> ■ U nemeckej verzii sa jedná o originálny návod na použitie. Všetky ostatné jazykové verzie sú preklady originálneho návodu na použitie. ■ Návod na obsluhu si uschovajte vždy tak, aby ste si ho mohli prečítať, keď budete potrebovať nejakú informáciu k zariadeniu. ■ Zariadenie postupujte ďalším osobám len spolu s týmto návodom na obsluhu. ■ Prečítajte si a dbajte na bezpečnostné a výstražné pokyny v tomto návode na použitie. 										
2.2	Možné predvídateľné chybné použitie	115	1.1 Symboly na titulnej strane										
2.3	Zvyškové riziká	115	<table border="1"> <thead> <tr> <th>Symbol</th> <th>Význam</th> </tr> </thead> <tbody> <tr> <td></td> <td>Je bezpodmienečne potrebné, aby ste si pred uvedením zariadenia do prevádzky starostlivo prečítali tento návod na použitie. Je to predpoklad pre bezpečnú prácu a bezporuchové zaobchádzanie.</td> </tr> <tr> <td></td> <td>Návod na použitie</td> </tr> <tr> <td></td> <td>Sieťový kábel nepoškodzujte alebo neprerežte, aby ste zabránili úrazu elektrickým prúdom!</td> </tr> </tbody> </table>			Symbol	Význam		Je bezpodmienečne potrebné, aby ste si pred uvedením zariadenia do prevádzky starostlivo prečítali tento návod na použitie. Je to predpoklad pre bezpečnú prácu a bezporuchové zaobchádzanie.		Návod na použitie		Sieťový kábel nepoškodzujte alebo neprerežte, aby ste zabránili úrazu elektrickým prúdom!
Symbol	Význam												
	Je bezpodmienečne potrebné, aby ste si pred uvedením zariadenia do prevádzky starostlivo prečítali tento návod na použitie. Je to predpoklad pre bezpečnú prácu a bezporuchové zaobchádzanie.												
	Návod na použitie												
	Sieťový kábel nepoškodzujte alebo neprerežte, aby ste zabránili úrazu elektrickým prúdom!												
2.4	Rozsah dodávky	115											
2.5	Symbyly na zariadení	115											
2.6	Bezpečnostné a ochranné zariadenia	116											
2.7	Prehľad výrobku (01)	116											
3	Bezpečnostné pokyny	116	1.2 Vysvetlenie symbolov a signálne slov										
4	Montáž	119	<p>⚠ NEBEZPEČENSTVO! Upozornenie na bezprostredne hroziacu nebezpečnú situáciu, ktorá má – v prípade, že sa jej nepredídete – za následok smrť alebo ťažké zranenie.</p> <p>⚠ VAROVANIE! Upozornenie na potenciálne hroziacu nebezpečnú situáciu, ktorá by mohla mať – v prípade, že sa jej nepredídete – za následok smrť alebo ťažké zranenie.</p>										
4.1	Montáž transportných kolies (02)	119											
4.2	Namontujte hornú časť drviča s rezačou a motorovou jednotkou (03)	119											
4.3	Namontujte plniacu násypku (03)	119											
5	Uvedenie do prevádzky	119											
6	Obsluha	119											
6.1	Prevádzková doba	119											
6.2	Pripojenie sieťovej zástrčky (04/05) ...	119											
6.3	Zapnutie motora (06)	119											
6.4	Vypnutie motora (06)	120											
6.5	Odstránenie blokovania nožového kotúča/rezacieho valca	120											
6.6	Vyprázdnenie zberného koša (11/12)	120											
6.7	Preprava drviča	120											
7	Údržba a starostlivosť	120											
7.1	Drviaci nôž (MH 2810)	121											
7.2	Výmena/otočenie drviaceho noža (MH 2810) (11/12)	121											
7.3	Nastavenie protiľahlej platne (LH 2810) (07)	121											
7.4	Ošetrovanie	121											
8	Skladovanie	121											
9	Likvidácia	122											

⚠ POZOR! Upozornenie na potenciálne hroziacu nebezpečnú situáciu, ktorá by mohla mať – v prípade, že sa jej nepredídte – za následok ľahké alebo stredne ťažké zranenie.

⚠ POZOR! Upozornenie na situáciu, ktorá by mohla mať – v prípade, že sa jej nepredídte – za následok vecné škody.

ℹ UPOZORNENIE Špeciálne pokyny pre lepšiu zrozumiteľnosť a zaobchádzanie.

2 POPIS VÝROBKU

Táto dokumentácia popisuje nasledujúce vyhotovenia záhradného drviča Easy Crush:

- nožový záhradný drvič Easy Crush MH 2810
- valcový záhradný drvič Easy Crush LH 2810

2.1 Používanie v súlade s určením

Tento prístroj je určený na drvenie konárov a krovia s maximálnym priemerom 40 mm (MH 2810), resp. 42 mm (LH 2810).

Tento prístroj je určený výlučne pre použitie v súkromnej oblasti. Na každé iné použitie, ako aj na nedovolené prestavby a nadstavby sa pozerá ako na použitie v rozpore s účelom a má za následok prepadnutie záruky, ako aj stratu zhody (označenie CE) a odmietnutie akejkoľvek zodpovednosti voči škodám používateľa alebo tretej osoby zo strany výrobcu.

2.2 Možné predvídateľné chybné použitie

- Prístroj sa nesmie používať na komerčné účely, resp. v poľnohospodárstve a lesnom hospodárstve.
- Prístroj nesmie byť používaný v daždi.
- Bezpečnostné jednotky prístroja nesmú byť odmontované či premostené.

2.3 Zvyškové riziká

Aj pri správnom používaní prístroja vždy zostáva určité zvyškové riziko, ktoré sa nedá vylúčiť. Z druhu a konštrukcie prístroja môžu podľa spôsobu použitia vyplývať nasledujúce potenciálne nebezpečenstvá:

- Zranenie odlietajúcim rezaným materiálom
- Zranenie spôsobené vdýchnutím častí rezaného materiálu
- Zranenie spôsobené siahnutím do drviaceho mechanizmu
- Zranenie v dôsledku prevrátenia prístroja

2.4 Rozsah dodávky

Rozsah dodávky prístroja pozostáva z nasledujúcich komponentov:

- Podstavec so zberným košom
- Horná časť drviča s drviacim mechanizmom a motorom
- Plniaca násypka
- Dve prepravné kolesá s krytmi kolesa
- Vrečko s montážnymi prvkami a návodom na prevádzku

2.5 Symboly na zariadení

Symbol	Význam
	Buďte mimoriadne opatrní pri manipulácii!
	Pred uvedením do prevádzky si prečítajte návod na použitie!
	Ruky a nohy držte ďalej od drviaceho mechanizmu!
	Tretie osoby nepúšťajte do nebezpečnej oblasti!
	Dodržiavajte bezpečnostnú vzdialenosť!
	Pred údržbovými prácami alebo pri poškodenom alebo preťatom kábli odpojte prístroj od siete.
	Noste ochranu očí a sluchu.
	Noste rukavice.

2.6 Bezpečnostné a ochranné zariadenia

⚠ VAROVANIE! Nebezpečenstvo zranenia. Chybné a mimo prevádzku uvedené bezpečnostné a ochranné zariadenia môžu viesť k vážnym zraneniam.

- Nechajte chybné bezpečnostné a ochranné zariadenia opraviť.
- Tieto bezpečnostné a ochranné zariadenia nikdy neodstavujte mimo prevádzku.

Ochranný vypínač motora

Ochranný vypínač motora vypína pri preťažení. Pritom vystúpi spínač (06/3) z obslužného panelu. Po fáze ochladenia v trvaní cca 5 minút sa môže vypínač opäť zatlačiť a prístroj sa môže znova zapnúť. Ak spínač nezostane samočinne v stlačenej polohe, predĺžte čas vychladnutia motora. Ak existuje problém naďalej, odneste prístroj do špecializovanej dielne.

Ochrana proti opätovnému spusteniu

Prístroj je kvôli vašej bezpečnosti vybavený nulovým prepínačom napätia, ktorý pri prerušení prúdu vypne automaticky prístroj. Ak sa znova prístroj zásobuje energiou, automaticky sa nespustí. Pre opätovné uvedenie do prevádzky stlačte zapínač (06/1).

Ochranný spínač na hornej časti drviča (MH 2810)

Horná časť drviča je vybavená ochranným vypínačom, ktorý je pri vytočení blokovacej skrutky (01/2) vypnutý. Motor sa tým môže zabezpečiť proti neúmyselnému spusteniu.

Prístroj sa smie znova zapnúť až po namontovaní hornej časti drviča (01/11) a utiahnutí blokovacej skrutky.

2.7 Prehľad výrobu (01)

MH 2810

Č.	Konštrukčná časť
1	Rukoväť
2	Blokovacia skrutka
3	Zapínač
4	Vypínač
5	Vetrací otvor
6	Prepravné kolesá
7	Podstavec
8	Zásuvka

Č.	Konštrukčná časť
9	Spínač na ochranu proti preťaženiu
10	Plniaca násypka
11	Horná časť drviča s plniacim otvorom
12	Zablokovanie zberného koša
13	Zberný kôš
14	Pätky

LH 2810

Č.	Konštrukčná časť
1	Rukoväť
2	Plniaci otvor
3	Prepínač smeru otáčania
4	Spínač na ochranu proti preťaženiu
5	Nastavovacia skrutka protitáhlej platne
6	Zásuvka
7	Podstavec
8	Prepravné kolesá
9	Pätky
10	Zberný kôš
11	Zablokovanie zberného koša
12	Vetrací otvor
13	Vypínač
14	Zapínač
15	Plniaca násypka

3 BEZPEČNOSTNÉ POKYNY

Obsluha:

- Toto zariadenie môžu používať deti od 8 rokov a okrem nich aj osoby so zníženými fyzickými, zmyslovými alebo rozumovými schopnosťami alebo nedostatkom skúseností a vedomostí, ak sú pod dozorom alebo boli poučení o bez-

pečnom používaní zariadenia a rozumejú z toho vyplývajú-
cemu nebezpečenstvu. Deti
sa s prístrojom nesmú hrať.
Čistenie a údržbu nesmú vy-
konávať deti bez dozoru.

- Osoby s veľmi silnými a kom-
plexnými obmedzeniami môžu
mať požiadavky, ktoré prekra-
čujú tu popísané pokyny.
- Osoby pod vplyvom alkoholu,
drog alebo liekov nesmú prís-
troj používať.

Osobné ochranné prostriedky:

- Aby sa predišlo zraneniam
očí, ako aj poškodeniam slu-
chu, musí sa nosiť predpísaný
odev a ochranné prostriedky.
- Odev musí byť účelný (prilieha-
júci) a nesmie zavadzať. Pri dl-
hých vlasoch noste bezpodmie-
nečne sieťku na vlasy. Osobné
ochranné prostriedky sú:
 - Ochrana sluchu
 - ochranné okuliare
 - pracovné rukavice
 - bezpečnostná obuv

Pracovná oblasť:

- V pracovnej oblasti drviča sa
nesmú nachádzať žiadne ďal-
šie osoby, deti alebo zvieratá.
- Pracovnú oblasť udržiavajte
bez materiálu na sekanie a

iných predmetov - nebezpe-
čenstvo zakopnutia.

- Používateľ prístroja je zodpo-
vedný za nehody s ostatnými
osobami alebo ich vlastníct-
vom.
- Postarajte sa o dobré osvetle-
nie pracovnej oblasti.

Prevádzkové časy:

- Pri prevádzke v obytných ob-
lastiach dodržiavajte prevádz-
kové časy špecifické pre danú
krajinu a prevádzkové časy
dovolené v obci zodpovedajú-
ce nariadeniam o ochrane
pred hlukom.
- S prístrojom pracujte iba pri
dennom svetle alebo pri dob-
rom osvetlení.

Prevádzka:

- Počas prevádzky nesiahajte do
násypky a plniaceho otvoru!
- Nožový kotúč (MH 2810),
resp. rezací valec (LH 2810)
sa po vypnutí prístroja ešte
chvíľu otáča ďalej!
- Prístroj uveďte do prevádzky
až vtedy, keď bola montáž vy-
konaná úplne.
- Pred použitím prístroja vykona-
jte vždy vizuálnu kontrolu. Prís-
troj sa musí nachádzať v pre-
vádzkovo bezpečnom stave.
- Nikdy nepracujte sami.

- Poškodené alebo opotrebované diely sa musia okamžite vymeniť.
- Prístroj používajte len v technickom stave predpísanom výrobcom.
- Sekacie práce nevykonávajte pri daždi, snežení a búrke. Drvič nepoužívajte vo vlhkom alebo mokrom prostredí.
- Bezpečnostné resp. ochranné zariadenia prístroja neodstavujte z prevádzky.
- Vždy dávajte pozor na bezpečné postavenie prístroja.
- Nikdy neprepravujte drvič s bežiacim motorom.
- Prístroj nikdy neprepravujte s otvorenou alebo nezablokovanou hornou časťou drviča.
- Pri zmene stanovišťa vypnite motor, počkajte na zastavenie nožového kotúča (MH 2810), resp. rezacieho valca (LH 2810), a prístroj odpojte od elektrickej siete.
- Na prenášanie drviča pri zmene stanovišťa používajte výlučne rukoväť (01/1).
- Ak je predlžovací kábel poškodený alebo prerezaný, vyťahnite zástrčku okamžite zo zásuvky!
- Pripojenie odporúčame vykonať cez ochranný spínač s menovitým zvodovým prúdom <math><30\text{ mA}</math>.
- Domáce sieťové napätie musí súhlasiť s údajmi o sieťovom napätí v technických údajoch, nepoužívajte iné napájacie napätie.
- Používajte iba predlžovacie káble, ktoré sú určené na používanie vonku – minimálny prierez 1,5 mm².
- Poškodené alebo zlomené predlžovacie káble nesmú byť používané.
- Pred každým uvedením do prevádzky skontrolujte stav svojho predlžovacieho kábla.
- Sieťovú prípojku používajte výlučne na plánovaný účel. Na vytiahnutie sieťovej zástrčky zo zásuvky neťahajte nikdy za sieťový kábel. Chráňte kábel pred teplom a ostrými hranami.
- Nepoužívaný drvič odpojte vždy zo sieťovej prípojky.
- Predlžovací kábel položte tak, aby počas sekania nemohol rušiť a nemohol sa poškodiť.
- Ak ste spozorovali zmeny, drvič okamžite vypnite, odpojte od sieťovej prípojky a skontrolujte.

- Pri prácach dávajte vždy pozor na bezpečné státie a ne nakláňajte sa príliš ďaleko.
- Drvič neplňte z vyvýšeného miesta.

4 MONTÁŽ

⚠ POZOR! Nebezpečenstvo v dôsledku nekompletného prístroja! Nekompletné prístroje môžu zapríčiniť zranenia a poškodenia stroja.

- Prístroj sa smie prevádzkovať až po kompletnej montáži.

4.1 Montáž transportných kolies (02)

1. Os kola (02/1) posuňte do podstavca (02/2).
2. Potom posuňte veľkú podložku 10x20x1,5 (02/3) a puzdro (02/4) na os (02/1).
3. Následne posuňte prepravné koleso (02/5) na puzdro (02/4).
4. Strednú podložku 8x20x1,5 (02/6) posuňte na závit a zaistíte prepravné koleso pomocou jednej matice M8 (02/7).
5. Na záver zatlačte kryt kola (02/8) na prepravné koleso (02/5).
6. Montáž protíhľého prepravného kola sa uskutoční v rovnakom poradí.

4.2 Namontujte hornú časť drviča s rezacou a motorovou jednotkou (03)

1. Hornú časť drviča zdvihnite na podstavec a zaistíte skrutkami M5x30 (03/1) a podložkami 5x10x1.

4.3 Namontujte plniacu násypku (03)

1. Nasadte plniacu násypku na hornú časť drviča a upevnite pomocou skrutiek ST 4,2x18 (03/2).

5 UVEDENIE DO PREVÁDZKY

- Dodržiavajte ustanovenia pre dobu prevádzky špecifickú pre danú krajinu.
- Predlžovací kábel nevedte cez vhadzovací otvor alebo pod vyhadzovacím otvorom.
- Drvič sa môže uvádzať do prevádzky iba so zablokovaným zberným košom.
- Pred spustením sa uistite, že sú plniaca násypka a horná časť drviča (MH 2810), resp. plniaci otvor (LH 2810) voľné.

- LH 2810: Protíhľá platňa (07/2) je z výroby nastavená a nemusí sa pri prvom uvedení do prevádzky nastavovať.
- Drvič nepoužívajte pri:
 - únave
 - nevoľnosti
 - vplyve alkoholu, liekov a drog

⚠ NEBEZPEČENSTVO! Nebezpečenstvo zranenia v dôsledku poškodených konštrukčných dielov! Poškodené konštrukčné diely môžu viesť k ťažkým zraneniam až k smrti!

- Pred uvedením do prevádzky vykonajte vizuálnu kontrolu a skontrolujte funkčnosť konštrukčných dielov.

⚠ VAROVANIE! Nebezpečenstvo zranenia v dôsledku nedbanlivého zaobchádzania! Nedbanlivá manipulácia s prístrojom môže viesť k ťažkým zraneniam!

- Drvič sa smie používať iba na rovnom podklade a stabilne postavenom podklade. Počas prevádzky prístroj neprekĺpajte ani ho nedávajte šikmo.

6 OBSLUHA

6.1 Prevádzková doba

Prístroj je dimenzovaný na prevádzkovú dobu S6 (40%). To znamená, že drvič sa smie prevádzkovať zo 60 % v chode naprázdno a zo 40 % pod zaťažením. Pri časovej jednotke 10 minút je to 6 minút v chode naprázdno a 4 minúty pod zaťažením. Za týchto podmienok je možná trvalá prevádzka.

6.2 Pripojenie sieťovej zástrčky (04/05)

1. Káblovú poistku (04/1) zatlačte dole a zastrčte predlžovací kábel (05/1) do pripojovacej zdiery drviča.
2. Skontrolujte osadenie predlžovacieho kábla.
3. Následne pripojte predlžovací kábel na sieťové napätie v dome.

6.3 Zapnutie motora (06)

MH 2810

1. Stlačte zapínač (06/1).

LH 2810

Normálna prevádzka:

1. Prepínač smeru otáčania (06/4) rezacieho valca (06/6) otočte smerom doľava.
2. Potom stlačte zapínač (06/1).

3. Materiál na sekanie sa vtiahne.

Spätný chod:

Pozri pozri *Kapitola 6.5 "Odstránenie blokovania nožového kotúča/rezacieho valca", strana 120.*

6.4 Vypnutie motora (06)

1. Na odstavenie motora stlačte vypínač (06/2).

⚠ POZOR! Poškodenia stroja v dôsledku neodbornej obsluhy! Pri nesprávnej manipulácii môžu byť dôsledkom škody na stroji!

- Materiál na sekanie privádzajte až vtedy, keď je prístroj už zapnutý.
- Po vypnutí prístroja neplňte viac žiadny materiál na sekanie.

6.5 Odstránenie blokovania nožového kotúča/rezacieho valca

Odstránenie blokovania nožového kotúča (MH 2810) (09/10)

1. Vypnite drvič.
2. Prístroj odpojte od sieťovej prípojky.
3. Vytočte blokovaciu skrutku (09/1) a odoberte hornú časť drviča (09/2).
4. Odstráňte zablokovaný materiál na sekanie.
5. Nožový kotúč a nože drviča (10/3) skontrolujte vzhľadom na poškodenie.
6. Potom nasadte hornú časť drviča (09/2) a blokovaciu skrutku (09/1) znova pevne priskrutkujte.
7. Prístroj pripojte znova na sieťovú prípojku.
8. Následne drvič znova zapnite.

⚠ POZOR! Nebezpečenstvo zranenia pri otváraní a zatváraní hornej časti drviča! Následkom môžu byť poranenia rúk a prstov!

- Pri otváraní a zatváraní hornej časti drviča dávajte pozor na ruky a prsty.

Odstránenie blokovania rezacieho valca (LH 2810) (06/08)

1. Vypnite drvič.
2. Prepínač smeru otáčania (06/4) otočte smerom doprava (06/5) a stlačte zapínač (06/1) (spätný chod).
3. Teraz by sa mal materiál na sekanie uvoľniť.
4. Vypnite prístroj a počkajte na zastavenie rezacieho valca.
5. Prepínač smeru otáčania (06/4) potom otočte znova smerom doľava (06/6).
6. Následne drvič znova zapnite.

Ak sa materiál na sekanie neuvolní smerom hore:

1. Nastavovaciu skrutku protiľahlej platne (08/1) uvoľnite natoľko, až bude rezací valec voľne bežať a uvoľní blokádu.
2. Nastavte dodatočne protiľahlú platňu, pozri popis "Dodatočné nastavenie protiľahlej platne".

Ak by sa blokáda nemala uvoľniť, obráťte sa, prosím, na náš kompetentný zákaznícky servis.

⚠ VAROVANIE! Nebezpečenstvo zranenia kvôli nekoncentrovanej práci! Vymrštené časti materiálu môžu spôsobiť ťažké zranenia!

- Dávajte pozor na vymrštené časti materiálu a tvárou sa nepribližujte k plniacej násypke.

6.6 Vyprázdnenie zberného koša (11/12)

1. Vypnite drvič.
2. Zablokovanie (11/1) potiahnite smerom dole a vytiahnite zberný kôš (11/2) z podstavca.
3. Prázdny zberný kôš (12/2) nasadte na vodiacu lištu (12/1) a zasuňte ho úplne do podstavca.
4. Zablokovanie (12/3) zatlačte smerom hore, až zaskočí.

6.7 Preprava drviča

Drvič prepravujte iba so zatvorenou a zablokovanou hornou časťou drviča.

1. Vypnite motor a počkajte na zastavenie nožového kotúča (MH 2810), resp. rezacieho valca (LH 2810).
2. Potom prístroj odpojte od sieťovej prípojky.
3. Prístroj držte za rukoväť (01/1) a postavte ho ľahko šikmo.
4. Na nasledujúcu výmenu miesta ťahajte prístroj za sebou. Dávajte pozor na podklad, aby sa prístroj počas prepravy nepreklopil.

7 ÚDRŽBA A STAROSTLIVOSŤ

Opravy smú vykonávať iba kvalifikovaní odborníci za používania výlučne originálnych náhradných dielov.

- Po každom použití skontrolujte opotrebovanie drviča a v prípade potreby vymeňte poškodené konštrukčné diely.
- Vetraciu štrbinu (01/5) držte bez zvyškov alebo usadenín.
- Používajte len náhradné diely predpísané výrobcom.

⚠ NEBEZPEČENSTVO! Nebezpečenstvo ohrozenia života v dôsledku elektrického prúdu! Pri dotyku s časťami vedúcimi napätie existuje bezprostredné nebezpečenstvo ohrozenia života v dôsledku zásahu elektrickým prúdom!

- Pred každým opatrením údržby a starostlivosti noste ochranné rukavice a prístroj odpojte od siete.

⚠ VAROVANIE! Nebezpečenstvo zranenia kvôli obiehajúcemú nástroju! Obiehajúci nástroj môže spôsobiť ťažké zranenia na ruke a prstoch!

- Pri prácach na rezacom nástroji odpojte prístroj od sieťovej prípojky, počkajte na zastavenie nástroja a noste ochranné rukavice.

7.1 Drviaci nôž (MH 2810)

Na dosiahnutie optimálneho výsledku sekania a na zabránenie škôd na prístroji sa musia nože vymieňať v pravidelných intervaloch.

- Nože vymieňajte vždy v pároch.
- Skrutky vždy pevne utiahnite.
- Nepracujte s tupými nožmi.

7.2 Výmena/otočenie drviaceho noža (MH 2810) (11/12)

Náhradné nože pre Easy Crush MH 2810 vyr. č. 113079

1. Drvič vypnite a odpojte sieťovú zástrčku.
2. Vytočte blokovaciu skrutku (11/1) a odoberte hornú časť drviča (11/2).
3. Odoberte protiľahlý brit s vodiacim plechom (12/1) uvoľnením troch matíc M8 (12/4).
4. Uvoľnite skrutky so zápusťou hlavou M8x10 (12/2) a vyberte ich.
5. Vyberte nože (12/3) a obráťte ich. Nože vymeňte, ak sú tupé na oboch stranách.
6. Upevnite nôž (12/3) pomocou skrutiek so zápusťou hlavou M8x10 (12/2) a druhý nôž obráťte alebo vymeňte.
7. Potom znova nasadte protiľahlý brit s vodiacim plechom (12/1) a utiahnite matice M8 (12/4).
8. Na záver nasadte hornú časť drviča a pevne ju priskrutkujte.

7.3 Nastavenie protiľahlej platne (LH 2810) (07)

Opatrebovaný alebo poškodený rezací valec a protiľahlú platňu nechajte vymeniť autorizovanému odborníkovi.

Na dosiahnutie optimálneho výsledku sekania a na zabránenie škôd na nožovom mechanizme (07/3) sa musí protiľahlá platňa (07/2) dodatočne nastavovať v pravidelných intervaloch.

Protiľahlá platňa sa musí dodatočne nastaviť aj vtedy, keď sa vyskytnú takzvané zreťazenia.

Pri bežiacom motore:

1. Nastavovaciu skrutku (07/1) otáčajte smerom doprava o 1/6 otáčky, až bude počuť ľahký zvuk brúsenia a za krátky čas spadnú jemné hliníkové triesky z vyhadzovacieho kanála.
2. Materiál na rezanie by sa mal teraz znova úplne oddeliť.

7.4 Ošetrovanie

- Špinu a zvyšky sekania po použití odstráňte.
- Prístroj nečistite tečúcou vodou alebo vysokým tlakom.
- Nepoužívajte čistiace prostriedky, príp. rozpúšťadlá.
- Na čistenie používajte mäkkú kefu alebo handru.

8 SKLADOVANIE

Po použití drvič vyčistite. Skladujte na suchom, uzamykateľnom mieste, mimo dosahu detí.

Pri prezimovaní vykonajte nasledujúce práce:

MH 2810 (11/12)

1. Prístroj vypnite a odpojte sieťovú zástrčku.
2. Počkajte na zastavenie nožového kotúča.
3. Vytočte blokovaciu skrutku (11/1) a odoberte hornú časť drviča (11/2).
4. Vnútorňý priestor drviča zbavte hrubého a vlhkého materiálu na sekание.
5. Drviaci nôž (12/3) nastriekajte ošetrovacím sprejom s obsahom oleja.
6. Vyprázdňte zberný kôš.
7. Následne hornú časť drviča (11/2) znova nasadte a pevne priskrutkujte.
8. Drvič skladujte na stojato.

LH 2810

1. Prístroj vypnite a odpojte sieťovú zástrčku.
2. Vyprázdňte zberný kôš.
3. Drvič skladujte na stojato.

9 LIKVIDÁCIA



Elektrické a elektronické staré zariadenia nepatria do domového odpadu, ale je potrebné ich likvidovať samostatne!

10 POMOC PRI PORUCHÁCH

UPOZORNENIE Pri poruchách, ktoré nie sú uvedené v tejto tabuľke alebo ktoré nemôžete odstrániť sami, sa obráťte na náš zákaznícky servis.

MH 2810

Porucha	Možná príčina	Riešenie
Motor nenaskočí.	Zberný kôš chýba resp. nie je zaisťený.	Zberný kôš úplne zasuňte a zaistite.
	Zásuvka v dome je chybná.	Použite inú zásuvku.
	Predlžovací kábel je poškodený.	Skontrolujte kábel, príp. ho vymeňte.
Prístroj nevťahuje materiál na sekanie.	Zberný kôš je preplnený z dôvodu nahromadenia v nožovej jednotke.	Vyprázdňte zberný kôš. V prípade potreby odstráňte rezaný materiál z nožovej jednotky, pozri <i>Kapitola 6.5 "Odstránenie blokovania nožového kotúča/rezacieho valca", strana 120.</i>
	Nožová jednotka je upchatá mokrým dreveným materiálom.	Uvoľnite upchatie pridávaním konárov.
Materiál na sekanie sa neseká správne.	Nože sú tupé alebo poškodené	Otočte alebo vymeňte nože, pozri <i>Kapitola 7.2 "Výmena/otočenie drviaceho noža (MH 2810) (11/12)", strana 121</i>
Motor sa odstaví.	Ochranný motorový spínač pri preťažení alebo zablokovaní nožového kotúča vypol.	Po cca 5 minútach chladenia môže byť motor opäť zapnutý.
Nezvyčajný hluk, klepanie prístroja.	Skrutky na motore, ich upevnenie, skrutky na podvozku alebo nožovej jednotke sú voľné.	Dotiahnite skrutky.

LH 2810

Porucha	Možná príčina	Riešenie
Motor nenaskočí.	Prepínač smeru otáčania v nulovej polohe.	Prepínač smeru otáčania otočte smerom doľava alebo doprava.
	Zberný kôš chýba resp. nie je zaisťený.	Zberný kôš úplne zasuňte a zaistite.
	Zásuvka v dome je chybná.	Použite inú zásuvku.
	Predlžovací kábel je poškodený.	Skontrolujte kábel, príp. ho vymeňte.

Porucha	Možná príčina	Riešenie
Prístroj nevŕahaie materiál na sekanie.	Smer otáčania rezacieho valca je nesprávny.	Prepínač smeru otáčania otočte smerom doľava (normálna prevádzka).
	Zberný kôš je preplnený z dôvodu nahromadenia v rezacom valci.	Vyprázdnite zberný kôš. V prípade potreby odstráňte rezaný materiál z nožovej jednotky, pozri <i>Kapitola 6.5 "Odstránenie blokovania nožového kotúča/rezacieho valca", strana 120.</i>
	Rezací valec je upchaný mokrým materiálom na sekanie.	Uvoľnite upchatie pridávaním konárov.
Materiál na sekanie sa neseká správne.	Protíľahlá platňa v rezacom nástroji nie je správne nasadená.	Nastavte protíľahlú platňu, pozri <i>Kapitola 7.3 "Nastavenie protíľahlej platne (LH 2810) (07)", strana 121.</i>
Motor sa odstaví.	Ochranný motorový spínač pri preťaženi alebo zablokovaní nožového kotúča vypol.	Po cca 5 minútach chladenia môže byť motor opäť zapnutý.
Nezvyčajný hluk, klepanie prístroja.	Skrutky na motore, ich upevnenie alebo skrutky na podvozku sú voľné.	Dotiahnite skrutky.

11 ZÁKAZNÍCKY SERVIS

V prípade otázok k záruke, oprave alebo náhradným dielom sa obráťte, prosím, na najbližší ser-

vis AL-KO. Tento nájdete na internete na nasledovnej adrese:

www.al-ko.com/service-contacts

12 ZÁRUKA

Prípadné chyby materiálu alebo výrobné chyby na zariadení odstránime počas zákonnej premlčacej lehoty pre nárok na náhradu škody podľa nášho výberu opravou alebo výmenou. Premlčacia lehota sa určuje vždy podľa právnych predpisov krajiny, v ktorej bolo zariadenie zakúpené.

Nárok na uplatnenie záruky akceptujeme len pri:

- dodržiavate pokyny tohto návodu na použitie.
- odbornom zaobchádzaní so zariadením
- používaní originálnych náhradných dielov

Nárok na uplatnenie záruky zaniká ak:

- sa svojvoľne pokúšate o opravu
- svojvoľne vykonáte na zariadení technické zmeny
- používate zariadenie v rozpore s určením

Zo záruky sú vylúčené:









- poškodenia laku, ktoré vyplývajú z normálneho opotrebovania
- diely podliehajúce opotrebeniu, ktoré sú na karte náhradných dielov označené rámčekom

xxxxxx (x)

Záručná doba začína plynúť odo dňa zakúpenia zariadenia prvým koncovým odberateľom. Rozhodujúci je dátum na doklade o zakúpení zariadenia. S týmto vyhlásením o záruke a s originálnym dokladom o zakúpení zariadenia sa obráťte na svojho predajcu alebo na najbližší autorizovaný zákaznícky servis. Záonné nároky kupujúceho voči predávajúcemu vyplývajúce z chýb výrobu zostávajú týmto vyhlásením nedotknuté.

AZ EREDETI KEZELÉSI ÚTMUTATÓ FORDÍTÁSA

Tartalomjegyzék

1	Ehhez a kezelési útmutatóhoz	124	10	Hibaelhárítás	132								
1.1	A címlapon található szimbólumok.....	124	11	Ügyfélszolgálat/Szerviz	133								
1.2	Jelmagyarázatok és jelzőszavak.....	124	12	Garancia.....	134								
2	Termékleírás	125	1 EHHEZ A KEZELÉSI ÚTMUTATÓHOZ										
2.1	Rendeltetésszerű használat	125	■ A német változat esetében az eredeti üzemeltetési útmutatóról van szó. Minden más nyelvi változat az eredeti üzemeltetési útmutató fordítása.										
2.2	Lehetséges előre látható hibás használat	125	■ Tárolja mindig úgy ezt a kezelési útmutatót, hogy bármikor beolvashasson, ha a berendezéssel kapcsolatos információra van szüksége.										
2.3	Maradék kockázatok	125	■ Másik személynek csak ezzel a kezelési útmutatóval együtt adja tovább a készüléket.										
2.4	A szállítmány tartalma	125	■ Olvassa el és tartsa be a jelen kezelési útmutató biztonsági tudnivalóit és figyelmeztetéseit.										
2.5	A készüléken szereplő szimbólumok ..	125	1.1 A címlapon található szimbólumok										
2.6	Biztonsági és védőberendezések	126	<table border="1"> <thead> <tr> <th>Szimbólum</th> <th>Jelentés</th> </tr> </thead> <tbody> <tr> <td></td> <td>Üzembe helyezés előtt feltétlenül olvassa el gondosan ezt a kezelési útmutatót. Ez a zavarmentes munkavégzés és a hibamentes kezelés feltétele.</td> </tr> <tr> <td></td> <td>Üzemeltetési útmutató</td> </tr> <tr> <td></td> <td>Az áramütések elkerülése érdekében ügyeljen, hogy a hálózati kábel ne sérüljön meg vagy ne vágja át azt!</td> </tr> </tbody> </table>			Szimbólum	Jelentés		Üzembe helyezés előtt feltétlenül olvassa el gondosan ezt a kezelési útmutatót. Ez a zavarmentes munkavégzés és a hibamentes kezelés feltétele.		Üzemeltetési útmutató		Az áramütések elkerülése érdekében ügyeljen, hogy a hálózati kábel ne sérüljön meg vagy ne vágja át azt!
Szimbólum	Jelentés												
	Üzembe helyezés előtt feltétlenül olvassa el gondosan ezt a kezelési útmutatót. Ez a zavarmentes munkavégzés és a hibamentes kezelés feltétele.												
	Üzemeltetési útmutató												
	Az áramütések elkerülése érdekében ügyeljen, hogy a hálózati kábel ne sérüljön meg vagy ne vágja át azt!												
2.7	Termékáttekintés (01)	126	1.2 Jelmagyarázatok és jelzőszavak										
3	Biztonsági utasítások	126	<table border="1"> <tbody> <tr> <td colspan="2"> <p>⚠ VESZÉLY! Olyan veszélyes helyzetet jelez, amely – ha nem kerül el – halálos vagy súlyos sérüléseket eredményez.</p> </td> </tr> <tr> <td colspan="2"> <p>⚠ FIGYELMEZTETÉS! Olyan potenciálisan veszélyes helyzetet jelez, amely – ha nem kerül el – halálos vagy súlyos sérüléseket eredményezhet.</p> </td> </tr> </tbody> </table>			<p>⚠ VESZÉLY! Olyan veszélyes helyzetet jelez, amely – ha nem kerül el – halálos vagy súlyos sérüléseket eredményez.</p>		<p>⚠ FIGYELMEZTETÉS! Olyan potenciálisan veszélyes helyzetet jelez, amely – ha nem kerül el – halálos vagy súlyos sérüléseket eredményezhet.</p>					
<p>⚠ VESZÉLY! Olyan veszélyes helyzetet jelez, amely – ha nem kerül el – halálos vagy súlyos sérüléseket eredményez.</p>													
<p>⚠ FIGYELMEZTETÉS! Olyan potenciálisan veszélyes helyzetet jelez, amely – ha nem kerül el – halálos vagy súlyos sérüléseket eredményezhet.</p>													
4	Összeszerelés	129											
4.1	Szállítókerekek felszerelése (02)	129											
4.2	A komposztaprító felső rész felszerelése a vágó- és a motoregységgel (03).....	129											
4.3	A betöltő tölcser felszerelése (03).....	129											
5	Üzembe helyezés	129											
6	Kezelés	129											
6.1	Üzemidő	129											
6.2	Dugasz csatlakoztatása (04/05).....	130											
6.3	A motor bekapcsolása (06)	130											
6.4	Motor kikapcsolása (06)	130											
6.5	Késhenger/vágóhenger blokkolásának kioldása	130											
6.6	Felfogó doboz ürítése (11/12).....	130											
6.7	A komposztaprító szállítása	131											
7	Karbantartás és ápolás	131											
7.1	Aprítókés (MH 2810).....	131											
7.2	Aprítókés cseréje/megfordítása (MH 2810) (11/12).....	131											
7.3	Ellenlemez utánállítása (LH 2810) (07) ..	131											
7.4	Ápolás	131											
8	Tárolás.....	132											
9	Ártalmatlanítás	132											

⚠ VIGYÁZAT! Olyan potenciálisan veszélyes helyzetet jelez, amely – ha nem kerülük el – kisebb vagy közepesen súlyos sérüléseket eredményezhet.

FIGYELEM! Olyan helyzetet jelez, amely – ha nem kerülük el – anyagi károkat eredményezhet.

ℹ TUDNIVALÓ Az érthetőséget és a használatot segítő, különleges tudnivalók.

2 TERMÉKLEÍRÁS

Ez a dokumentáció az Easy Crush komposztaprítót ismerteti a következő kivitelekben:

- Easy Crush MH 2810 késes komposztaprító
- Easy Crush LH 2810 késes komposztaprító

2.1 Rendeltetészerű használat

Ez a készülék ágak és cserjék aprítására szolgál maximum 40 mm átmérőig (MH 2810), ill. 42 mm átmérőig (LH 2810).

Ez a gép magáncélú használatra készült. Minden más felhasználás, valamint az engedély nélküli átépítés vagy hozzáépítés helytelen használatnak minősül, ami a jótállás megszűnését, valamint a megfelelőségi nyilatkozat (CE-jelölés) érvénytelenné válását eredményezi, és a gyártó a felhasználót vagy harmadik felet érő minden kár esetében mentesül a felelősség alól.

2.2 Lehetséges előre látható hibás használat

- A készülék nem használható ipari méretekben, valamint a mező- és erdőgazdaságban.
- A készüléket esőben nem szabad használni.
- A készülék biztonsági eszközeit nem lehet lecserelni vagy áthidalni.

2.3 Maradék kockázatok

Még a készülék rendeltetészerű használata esetén is mindig marad valamennyi ésszerű kockázat, amely nem zárható ki. A készülék fajtájából és szerkezetéből adódóan alkalmazástól függően a következő potenciális veszélyeztetések fordulhatnak elő:

- Sérülések a szétrepülő darabok miatt
- Sérülések apró darabolt részecskék belégzése miatt
- Sérülések az aprítóba történő benyúlás miatt
- Sérülések a készülék felborulása miatt

2.4 A szállítmány tartalma

A készülék szállítási terjedelme a következő komponensekből áll:

- Talpazat felfogó dobozzal
- Komposztaprító felső rész komposztaprítóval és motorral
- Betöltő tölcser
- Két szállítókerék dísztárcsákkal
- Zsák alkatrészekkel a felszereléshez és üzemeltetési útmutató

2.5 A készüléken szereplő szimbólumok

Szimbólum	Jelentés
	A kezelésnél különös óvatosságot tanúsítson!
	Üzembe helyezés előtt olvassa el a kezelési útmutatót!
	Kezeit és lábait tartsa távol az aprítótól!
	Más személyeket tartson távol a veszélyzónától!
	Tartson biztonsági távolságot!
	A készüléket karbantartási munkák előtt, vagy sérült vagy átszakított kábel esetén mindig válassza le a hálózatról.
	Viseljen szem- és hallásvédőt.
	Viseljen kesztyűt.

2.6 Biztonsági és védőberendezések

⚠ FIGYELMEZTETÉS! Sérülésveszély. A sérült és kiiktatott biztonsági és védőberendezések súlyos sérüléseket okozhatnak.

- A sérült biztonsági és védőberendezéseket javíttassa meg.
- A biztonsági és védőberendezéseket soha ne iktassa ki.

Motorvédő kapcsoló

A motorvédő kapcsoló túlerhelés esetén lekapcsol. A kapcsoló (06/3) kilép a kezelőmezőből. Kb. 5 perces lehűlési idő után a kapcsoló újra be-nyomható, és a gép újra bekapcsolható. Ha a gomb nem marad önmaga megnyomott helyzetben, akkor a motor lehűlési idejét meg kell hosszabbítani. Ha a probléma továbbra is fennáll, akkor a készüléket egy szakműhelybe kell vinni.

Ismételt bekapcsolás elleni védelem

A készülék saját biztonsága érdekében 0-feszültségkapcsolóval van felszerelve, amely áramszünet esetén a készüléket automatikusan kikapcsolja. Ha a készülék újra energiát kap, akkor nem indul el újra automatikusan. Az ismételt üzembe helyezéshez nyomja meg a Be kapcsolót (06/1).

Védőkapcsoló a komposztaprító felső részén (MH 2810)

A komposztaprító felső része egy védőkapcsolóval van ellátva, amely a reteszelő csavar (01/2) kicsavarása esetén kikapcsol. A motor így biztosítja van az akaratlan beindulás ellen.

A készüléket csak a komposztaprító felső rész (01/11) felszerelése és a reteszelő csavar meghúzása után lehet újra bekapcsolni.

2.7 Termékáttekintés (01)

MH 2810

Sz.	Alkatrész
1	Fogó
2	Reteszelő csavar
3	Be-kapcsoló
4	Ki-kapcsoló
5	Szellőzőnyílás
6	Szállítókerekek
7	Talpazat
8	Csatlakozóaljzat

Sz.	Alkatrész
9	Túlerhelés elleni kapcsoló
10	Betöltő tölcser
11	Komposztaprító felsőrész betöltő nyílással
12	Felfogó doboz zárolása
13	Gyűjtő
14	Állítólábak

LH 2810

Sz.	Alkatrész
1	Fogó
2	Betöltő nyílás
3	Forgásirány-kapcsoló
4	Túlerhelés elleni kapcsoló
5	Ellenlemez beállító csavarja
6	Csatlakozóaljzat
7	Talpazat
8	Szállítókerekek
9	Állítólábak
10	Gyűjtő
11	Felfogó doboz zárolása
12	Szellőzőnyílás
13	Ki-kapcsoló
14	Be-kapcsoló
15	Betöltő tölcser

3 BIZTONSÁGI UTASÍTÁSOK

Kezelő:

- Ezt a készüléket 8 évnél idősebb gyermekek, valamint korlátozott testi-, szellemi- illetve érzékelési képességgel rendelkező vagy az ilyen készülék használatához szüksé-

ges gyakorlatnak vagy tudásnak híján lévő személyek csak felügyelet mellett használhatják, illetve ha megtanították nekik a készülék biztonságos használatának módját, és tudják, hogy használat közben milyen veszélyek fenyegetik őket. Gyermek ne játsszanak a készülékkel. Tisztítást és felhasználói karbantartást gyerekek felügyelet nélkül nem végezhetnek.

- Súlyosan és összetetten korlátozott képességű személyek az itt ismertetett utasításokból adódóan bizonyos igényekkel rendelkezhetnek.
- Alkohol, drog vagy gyógyszerek hatása alatt álló személyek a gépet nem használhatják.

Egyéni védőfelszerelés

- A szemek sérülésének és halláskárosodásoknak az elkerülésére előírászerű ruházat és biztonsági felszerelés viselendő.
- A ruházatnak célszerűnek (szorosnak) kell lennie, és a mozgást nem szabad akadályoznia. Hosszú haj esetén feltétlenül viseljen hajhálót. Az egyéni védőfelszerelés:
 - hallásvédelem

- Védőszemüveg
- Munkakesztyűk
- Biztonsági cipők

Munkaterület:

- A komposztaprítógép munkaterületén nem tartózkodhatnak további személyek, gyerekek vagy állatok.
- A munkaterületet aprított anyagtól és más tárgyaktól tartsa szabadon – botlásveszély.
- A készülék használója felelős más személyekkel vagy azok tulajdonával kapcsolatos balesetekért.
- Gondoskodjon a munkaterület jó megvilágításáról.

Üzemidők:

- Lakóövezetekben való használat esetén az országspecifikus és helyben engedélyezett üzemi időket a zajvédelmi rendeleteknek megfelelően figyelembe kell venni.
- Csak napfénynél vagy jó megvilágítás mellett szabad a géppel dolgozni.

Üzemelés:

- Az üzemelés közben nem szabad a tölcserbe és a betöltő nyílásba nyúlni!
- A késtárcsa (MH 2810), ill. a vágóhenger (LH 2810) a ké-

szülék kikapcsolása után még egy ideig működik!

- A készüléket csak akkor helyezze üzemén kívül, ha a szerelés teljesen befejeződött.
- A készülék használata előtt mindig végezzen szemrevételezést. A készüléknek biztonságos üzemi állapotban kell lennie.
- Sohase dolgozzon egyedül.
- A sérült vagy elhasználódott alkatrészeket azonnal cserélje ki.
- A készüléket csak a gyártó által előírt műszaki állapotban használja.
- Esőben, hóban vagy viharban ne végezzen aprítási munkákat. A komposztaprítót ne használja vizes vagy nedves környezetben.
- A készülék biztonsági- ill. védőberendezéseit ne kapcsolja ki.
- Mindig ügyeljen a gép biztos állására.
- Soha ne szállítsa a komposztaprítót működő motorral.
- A készüléket soha ne szállítsa nyitott vagy nem reteszelt komposztaprító felsőrészsel.
- Állomáshely változtatása esetén a motort kapcsolja ki, várja meg, amíg a késhengerek (MH 2810), ill. a vágóhengerek (LH 2810) leállnak, majd válassza le a készüléket a hálózati csatlakozóról.
- A komposztaprítót helyszínváltoztatás esetén kizárólag a markolat (01/1) használatával szállítsa.
- A dugót azonnal húzza ki, ha a hosszabbítóvezeték megsérült vagy elszakadt!
- Az elektromos csatlakoztatásnál ajánlott olyan FI-relé bekötése, amelynek névleges áramértéke < 30 mA.
- A házi hálózati feszültségnek meg kell egyeznie a műszaki adatokban leírt hálózati feszültséggel, nem szabad egyéb más tápfeszültséget használni.
- Kizárólag kültéri hosszabbító kábelt használjon – a minimális átmérő 1,5 mm².
- Sérült vagy megtört hosszabbító kábel használata tilos.
- Minden üzembe helyezés előtt ellenőrizze a hosszabbító kábel állapotát.
- A hálózati kapcsolatot kizárólag az előírt célra használja. Ha a hálózati dugót ki akarja húzni a csatlakozóaljzatból, sohase húzza a hálózati ká-

belnél fogva. Védje a kábelt meleg és éles szélek ellen.

- Nem használt komposztaprítótakat mindig válassza le a hálózati csatlakozásról.
- A hosszabbító kábeleket úgy fektesse le, hogy az aprítás során ne zavarjanak, és ne sérülhessenek meg.
- Ha változásokat észlel, a komposztaprítót azonnal kapcsolja le, a hálózati csatlakozóról válassza le és vizsgálja meg.
- A munkavégzés során mindig ügyeljen a helyes állásra, és ne dőljön túlságosan előre.
- A komposztaprítót ne töltsse be egy magasított állási pozícióból.

4 ÖSSZESZERELÉS

⚠ VIGYÁZAT! A hiányos készülék sérülésveszéllyel jár! A hiányos készülékek sérülést, valamint gépkárokat okozhatnak!

- A készüléket csak teljes összeszerelése után szabad működtetni.

4.1 Szállítókerekek felszerelése (02)

1. A keréktengelyt (02/1) a talpazatba (02/2) tolni.
2. Ezután egy nagy alátétet 10x20x1,5 (02/3) és a hüvelyt (02/4) a tengelyre (02/1) tolni.
3. Ezután a szállítókereket (02/5) a tengelyre (02/4) tolni.
4. A középső alátétet 8x20x1,5 (02/6) a menet-re tolni és a szállítókereket egy M8 (02/7) anyával biztosítani.
5. Végül a dísztárcsát (02/8) a szállítókerekre (02/5) nyomni.
6. A szemben lévő szállítókerek felszerelése ugyanezen sorrendben történik.

4.2 A komposztaprító felső rész felszerelése a vágó- és a motoregységgel (03)

1. Komposztaprító felsőrészt a talpazatra emelni és az M5x30 (03/1) csavarokkal és az 5x10x1 alátétekkel biztosítani.

4.3 A betöltő tölcser felszerelése (03)

1. A betöltő tölcserét a komposztaprító felsőrészre helyezni és az ST 4,2x18 (03/2) csavarokkal rögzíteni.

5 ÜZEMBE HELYEZÉS

- A működési időre vonatkozó országspecifikus rendelkezéseket vegye figyelembe.
- A hosszabbítókábel nem szabad a bedobás felett vagy a kidobás alatt vezetni.
- A komposztaprítót csak zárolt felfogó dobozzal lehet üzembe helyezni.
- Az indítás előtt bizonyosodjon meg arról, hogy a betöltő tölcser és a komposztaprító felsőrész (MH 2810), ill. a betöltő nyílás (LH 2810) szabad-e.
- LH 2810: Az ellenlemez (07/2) gyárilag van felszerelve, és azt az első használatbavétel során nem kell beállítani.
- A komposztaprítót ne használja a következő esetekben:
 - fáradtság
 - rosszullet
 - alkohol, gyógyszer vagy kábítószer hatása

⚠ VESZÉLY! Sérülésveszély megrongálódott alkatrészek következtében! A megrongálódott alkatrészek súlyos, akár halálos sérülésekhez is vezethetnek!

- Üzembe helyezés előtt végezzen szemrevételezéses ellenőrzést, és vizsgálja meg az alkatrészek működőképességét.

⚠ FIGYELMEZTETÉS! A gondatlan kezelés sérülésveszélyt idézhet elő! A készülék gondatlan kezelése súlyos sérülésekhez vezethet!

- A komposztaprítót csak sima, szilárd talajon, stabilan szabad felépíteni. Az üzemelés közben a készüléket tilos megdönteni vagy ferdén tartani.

6 KEZELÉS

6.1 Üzemidő

A készülék S6 (40%) üzemidőre van tervezve. Ez azt jelenti, hogy a komposztaprítót 60%-ban szabad üresjáratban, és 40%-ban terhelés alatt mű-

ködtetni. 10 perces időegység esetén ez 6 perc üresjáratban és 4 perc terhelés alatt. Ilyen feltételekkel lehetséges az állandó üzemelés.

6.2 Dugasz csatlakoztatása (04/05)

1. Kábelbiztosítót (04/1) lenyomni, és a hosszabbító kábelt (05/1) a komposztaprító csatlakozálatába dugni.
2. A hosszabbító kábel rögzülését ellenőrizni.
3. Végül a hosszabbító kábelt a házban lévő hálózati feszültségre csatlakoztatni.

6.3 A motor bekapcsolása (06)

MH 2810

1. A Be-kapcsolót (06/1) kell megnyomni.

LH 2810

Normál üzemmód:

1. A vágóhenger forgásirány-kapcsolóját (06/4) fordítsa el balra (06/6).
2. Ezután nyomja meg a Be kapcsolót (06/1).
3. Az aprítandó dolgok be lesznek húzva.

Visszafutás:

Lásd: lásd *Fejezet 6.5 "Késhenger/vágóhenger blokkolásának kioldása", oldal 130.*

6.4 Motor kikapcsolása (06)

1. A motor leállításához a Ki-kapcsolót (06/2) megnyomni.

⚠ VIGYÁZAT! Gépkárok szakszerűlen használat következtében! Hibás kezelés esetében gépkárok léphetnek fel!

- Az aprítandó dolgokat csak akkor szabad bevezetni, ha a készülék már be van kapcsolva.
- A készülék kikapcsolása után nem szabad több aprítandó dolgot bevezetni.

6.5 Késhenger/vágóhenger blokkolásának kioldása

Késhenger blokkolásának kioldása (MH 2810) (09/10)

1. Kapcsolja ki a komposztaprítót.
2. A készüléket válassza le a hálózati csatlakozóról.
3. A reteszelő csavart (09/1) csavarja ki, és vegye le a komposztaprító felső részét (09/2).
4. A blokkolt aprítandó anyagot távolítsa el.
5. A késtárcsát és az aprítókést (10/3) sérülésekre megvizsgálni.

6. Ezután a komposztaprító felső részt (09/2) helyezze fel és húzza meg újra a reteszelő csavart (09/1).
7. A készüléket csatlakoztassa a hálózati csatlakozóra.
8. Ezután kapcsolja be újra a komposztaprítót.

⚠ VIGYÁZAT! Zúzódasveszély a komposztaprító felsőrész nyitása és zárása során! A kezek és ujjak sérülése lehet a következmény!

- A komposztaprító felsőrész nyitása és zárása során ügyeljen a kezeire és az ujjaira.

Vágóhenger blokkolásának kioldása (LH 2810)(06/08)

1. Kapcsolja ki a komposztaprítót.
2. A forgásirány-kapcsolót (06/4) forgassa jobbra (06/5), majd nyomja meg a Be kapcsolót (06/1) (visszafutás).
3. Most az aprítandó anyagnak felfelé szabadnak kell lennie.
4. A készüléket kapcsolja ki, és várja meg a vágóhenger megállását.
5. Ezután a forgásirány-kapcsolót (06/4) forgassa ismét balra (06/6).
6. Ezután kapcsolja be újra a komposztaprítót.

Ha az aprítandó anyag nem lenne felfelé szabad:

1. Az ellenlemez beállító csavarját (08/1) annyira oldja ki, hogy a vágóhenger újra szabadon járjon, és a blokkolás feloldódik.
2. Végezze el az ellenlemez utánállítását, lásd az „Ellenlemez utánállítása” leírást.

Ha a blokádnak nem oldódna fel, akkor kérjük, forduljon az illetékes ügyfélszolgálatunkhoz.

⚠ FIGYELMEZTETÉS! Sérülésveszély nem koncentrált munkavégzés miatt! Kirepülő tárgyak súlyos sérüléseket okozhatnak!

- Ügyeljen a szétrepülő tárgyakra és tartsa távol az arcát a betöltő tölcserőtől.

6.6 Felfogó doboz üritése (11/12)

1. Kapcsolja ki a komposztaprítót.
2. Zárólast (11/1) lefelé húzni és a felfogó dobozt (11/2) a talpazatból kihúzni.
3. Az üres felfogó dobozt (12/2) a futósínekre (12/1) helyezni és a lábázatba teljesen betolteni.
4. A reteszelést (12/3) felfelé nyomni, amíg beakad.

6.7 A komposztaprító szállítása

A komposztaprítót csak zárt és reteszelt komposztaprító felsőrészrel szabad szállítani.

1. Kapcsolja ki a motort és várja meg, amíg a késtárcsa (MH 2810), ill. a vágóhengert (LH 2810) leáll.
2. Ezután a készüléket válassza le a hálózati csatlakozóról.
3. A komposztaprítót a fogantyúnál (01/1) fogja szorosan, és a készüléket tartsa kissé ferdén.
4. A következő állomáshelyre változáshoz húzza a készüléket maga mögött. Ügyeljen a talajra, hogy a készülék a szállítás közben ne billenjen fel.

7 KARBANTARTÁS ÉS ÁPOLÁS

Javítási munkákat csak szakemberek végezhetnek kizárólag eredeti pótalkatrészek felhasználásával.

- A komposztaprítót a használat után kopás szempontjából vizsgálja meg, és szükség esetén a sérült alkatrészeket cserélje ki.
- A szellőzőnyílást (01/5) tartsa szabadon a lerakódásoktól.
- Csak a gyártó által előírt pótalkatrészeket használja.

⚠ VESZÉLY! Elektromos áram veszélye! A feszültséget vezető részek érintése közvetlenül életveszélyes áramütés következtében!

- Minden karbantartási és gondozási munka előtt vegyen fel védőkesztyűt, és a készüléket húzza ki a hálózathoz.

⚠ FIGYELMEZTETÉS! Sérülésveszély működésben lévő szerszám miatt! A működésben lévő szerszám súlyos sérüléseket okozhat a kezekben és ujjakon!

- A vágószerszámon végzett munkák esetén a készüléket le kell választani a hálózati csatlakozóról, meg kell várni, hogy a szerszám leálljon, és védőkesztyűt kell viselni.

7.1 Aprítókés (MH 2810)

Az optimális aprítási eredmény elérése, és a készülék sérüléseinek elkerülése érdekében a késeket rendszeres időközönként cserélni kell.

- A késeket mindig párban kell kicserélni.
- A csavarokat mindig szorossra kell húzni.
- Nem szabad tompa késekkel dolgozni.

7.2 Aprítókés cseréje/megfordítása (MH 2810) (11/12)

Pótkés a Easy Crush MH 2810-hoz, cikkszám 113079

1. A komposztaprítót kapcsolja ki és válassza le a hálózati csatlakozóról.
2. A reteszelő csavart (11/1) csavarja ki, és vegye le a komposztaprító felső részét (11/2).
3. Az ellenélt a terelőlemezzel (12/1) a három M8 (12/4) anya kioldásával vegye le.
4. Süllyesztett fejű csavarokat M8x10 (12/2) kioldani és kivenni.
5. A késeket (12/3) vegye ki és fordítsa meg. A késeket cserélje ki, ha mindkét oldalukon tompák.
6. A késeket (12/3) az M8x10 süllyesztett fejű csavarokkal (12/2) rögzítse, majd a második kést fordítsa meg vagy cserélje ki.
7. Ezután az ellenélt a terelőlemezzel (12/1) újra helyezze fel és az M8 anyákat (12/4) húzza meg.
8. Végül a komposztaprító felső részét helyezze fel és húzza meg.

7.3 Ellenlemez utánállítása (LH 2810) (07)

Elkopott vagy sérült vágóhengert és ellenlemez egy felhatalmazott szakembernek kell kicserélnie.

Az optimális aprítási eredmény elérése, és a vágószerszám (07/3) sérüléseinek elkerülése érdekében az ellenlemez (07/2) rendszeres időközönként után kell állítani.

Az ellenlemez után kell állítani, ha úgynevezett összefűződések lépnek fel.

Működésben lévő motornál:

1. A beállítócsavart (07/1) 1/6 fordulattal jobbra kel forgatni, amíg halk csiszoló hangot lehet hallani, és rövid ideig finom alumíniumforgácsok esnek ki a kidobó csatornából.
2. A gépnek az aprítandó dolgokat most újra teljesen el kell tudnia vágni.

7.4 Ápolás

- Szennyeződéseket és aprított darabokat a használat után el kell távolítani.
- Ne tisztítsa a készüléket folyó vízzel vagy nagy nyomáson.
- Ne használjon tisztító-, ill. oldószereket.
- A tisztításhoz egy puha kefével vagy rongyot használjon.

8 TÁROLÁS

A használat után a komposztaprítót tisztítani kell. Száraz, zárható, gyermekek által nem elérhető helyen tárolja.

A téliesítés során az alábbi munkákat kell elvégezni:

MH 2810 (11/12)

1. A készüléket kapcsolja ki és válassza le a hálózati csatlakozóról.
2. A késtárcsa megállását megvárni.
3. A reteszelő csavart (11/1) kicsavarni és a komposztaprító felsőrészt (11/2) levenni.
4. A komposztaprító belső terét durva és nedves aprítandó dolgoktól megszabadítani.
5. Az aprítókést (12/3) olajos ápolószerrel permetezze be.
6. A felfogó dobozt ürítse ki.
7. Végül a komposztaprító felsőrészt (11/2) újra felhelyezni és meghúzni.
8. A komposztaprítót állva kell elraktározni.

LH 2810

1. A készüléket kapcsolja ki és válassza le a hálózati csatlakozóról.
2. A felfogó dobozt ürítse ki.
3. A komposztaprítót állva kell elraktározni.

9 ÁRTALMATLANÍTÁS



A használt elektromos és elektronikus készülékek nem tartoznak a háztartási hulladékhoz, hanem válogatott begyűjtése, ill. ártalmatlanításuk szükséges!

10 HIBAELHÁRÍTÁS

! TUDNIVALÓ Olyan hibák esetében, amelyek nem szerepelnek ebben a táblázatban, vagy amelyeket saját maga nem tudja kijavítani, vedd fel a kapcsolatot a szakszolgálatunkkal.

MH 2810

Zavar	Lehetséges ok	Megoldás
A motor nem indul el.	A felfogó hiányzik, ill. nincs reteszelve.	Felfogó dobozt teljesen betolni és reteszelni.
	Csatlakozóaljzat a házban hibás.	Használjon másik csatlakozóaljzatot a házban.
	Hosszabbító kábel sérült.	Ellenőrizze a kábelt, szükség esetén cserélje ki.
Készülék nem húzza be az aprítandó dolgokat.	A felfogó doboz túltöltődött a késegségben kialakult torlódás miatt.	Ürítse ki a felfogó dobozt. Adott esetben a darabolandó anyagot távolítsa el a késegségből, lásd <i>Fejezet 6.5 "Késhenger/vágóhenger blokkolásának kioldása", oldal 130.</i>
	A késegség nedves aprítandó anyagok miatt megtelt.	A dugulást ágak bevezetésével hárítsa el.
Az aprítandó anyag aprítása nem lesz megfelelő.	A kés tompa vagy sérült	Fordítsa meg vagy cserélje ki a kést, lásd <i>Fejezet 7.2 "Aprítókés cseréje/megfordítása (MH 2810) (11/12)", oldal 131</i>
A motor kihagy.	A motorvédő kapcsoló a késtárcsa túlterhelése vagy blokkolása esetén lekapcsolt.	Kb. öt perc hűlési idő után a motort újra be lehet kapcsolni.
Szokatlan zajok, zakatolás a készüléknél.	A csavarok a motoron, azok rögzítése, a futómű vagy a késegség laza.	Húzza meg újra a csavarokat.

LH 2810

Zavar	Lehetséges ok	Megoldás
A motor nem indul el.	Forgásirány-kapcsoló nulla állásban.	Forgásirány-kapcsolót balra vagy jobbra forgatni.
	A felfogó hiányzik, ill. nincs reteszelve.	Felfogó dobozt teljesen betolni és reteszelni.
	Csatlakozóaljzat a házban hibás.	Használjon másik csatlakozóaljzatot a házban.
	Hosszabbító kábel sérült.	Ellenőrizze a kábelt, szükség esetén cserélje ki.
Készülék nem húzza be az aprítandó dolgokat.	A vágóhenger forgásiránya rossz.	A forgásirány-kapcsolót forgassa balra (normál üzem).
	A felfogó doboz túltöltődött a vágóhengerben kialakult torlódás miatt.	Ürítse ki a felfogó dobozt. Adott esetben a darabolandó anyagot távolítsa el a késégységből, lásd <i>Fejezet 6.5 "Késhenger/vágóhenger blokkolásának kioldása", oldal 130.</i>
	Vágóhenger nedves aprítandó dolgok miatt megtelt.	A dugulást ágak bevezetésével hárrítsa el.
Az aprítandó anyag aprítása nem lesz megfelelő.	Az ellenlemez a vágószerszámban nincs rendesen beállítva.	Állítsa be az ellenlemez, lásd <i>Fejezet 7.3 "Ellenlemez utánállítás (LH 2810) (07)", oldal 131.</i>
A motor kihagy.	A motorvédő kapcsoló a késtárcsa túlterhelése vagy blokkolása esetén lekapcsolt.	Kb. öt perc hűlési idő után a motort újra be lehet kapcsolni.
Szokatlan zajok, zakatolás a készüléknél.	Csavarok a motoron, azok rögzítése, a futómű laza.	Húzza meg újra a csavarokat.

11 ÜGYFÉLSZOLGÁLAT/SZERVIZ

A garanciával, javítással vagy pótalkatrészekkel kapcsolatos kérdések esetén kérjük, forduljon a legközelebbi AL-KO szervizhez. Ezeket megtalálja az interneten a következő oldalon:
www.al-ko.com/service-contacts

12 GARANCIA

A berendezés esetleges anyag- és gyártási hibáinak elhárítása javítással vagy alkatrészcserevel történik a törvényben előírt jótállási időn belül. A jótállási határidőt azon ország jogrendszere határozza meg, ahol a berendezést vásárolták.

A garancia kizárólag akkor érvényes, ha:

- betartják ezt az üzemeltetési utasítást
- szakszerűen használják a berendezést
- csak eredeti pótalkatrészeket használnak

A garancia nem érvényes

- önhatalmú javítási próbálkozás
- önhatalmú műszaki módosítások
- nem rendeltetésszerű használat esetén

A garancia nem vonatkozik:

- a használatból eredő festékhibákra,
- a kopó alkatrészekre, amelyek a pótalkatrész-katalógusban be vannak keretezve

A garancia az első végfelhasználó vásárlásától lép életbe. Az időpont meghatározásakor a fizetési bizonylaton szereplő dátum a mérvadó. A garanciajeggyel és az eredeti fizetési bizonylattal forduljon a szakkereskedéshez vagy a legközelebbi hivatalos ügyfélszolgálathoz. A vevő eladóval szembeni kelékszavatossági jogainak törvényes érvényesítési lehetőségeit a jelen nyilatkozat nem befolyásolja.

OVERSÆTTELSE AF DEN ORIGINALE BRUGSANVISNING

Indholdsfortegnelse

1 Om denne brugsanvisning	135	10 Hjælp ved forstyrrelser	142
1.1 Symboler på forsiden	135	11 Kundeservice/service	144
1.2 Symboler og signalord	135	12 Garanti.....	144
2 Produktbeskrivelse	136		
2.1 Tilsigtet brug.....	136		
2.2 Forudsigelig forkert brug	136		
2.3 Restrisici.....	136		
2.4 Leveringsomfang.....	136		
2.5 Symboler på maskinen.....	136		
2.6 Sikkerheds- og beskyttelsesanordninger	136		
2.7 Produktoversigt (01).....	137		
3 Sikkerhedsanvisninger.....	137		
4 Montering.....	139		
4.1 Montering af transporthjul (02).....	139		
4.2 Monter kværnens overdel med skære- og motorenhed (03)	140		
4.3 Montering af påfyldningstragten (03)	140		
5 Ibrugtagning.....	140		
6 Betjening.....	140		
6.1 Driftstid.....	140		
6.2 Tilslutning af strømstik (04/05).....	140		
6.3 Start motoren (06).....	140		
6.4 Sluk for motoren (06)	140		
6.5 Løsn knivskivens/skærevalsens blokering	141		
6.6 Tømning af opsamlingsbeholder (11/12)	141		
6.7 Transport af kværn	141		
7 Service og vedligeholdelse	141		
7.1 Knive (MH 2810)	141		
7.2 Udskiftning/vending af kniv (MH 2810) (11/12).....	142		
7.3 Efterjuster støttepladen (LH 2810) (07)	142		
7.4 Pleje	142		
8 Opbevaring	142		
9 Bortskaffelse	142		

1 OM DENNE BRUGSANVISNING

- Den tyske udgave er den originale brugsanvisning. Alle andre sprog er oversættelser af den originale brugsanvisning.
- Opbevar denne brugsanvisning, så du altid kan slå op i den, når du har brug for informationer om maskinen.
- Overdrag kun maskinen til andre personer sammen med denne brugsanvisning.
- Læs og overhold sikkerhedsanvisningerne og advarslerne i denne brugsanvisning.

1.1 Symboler på forsiden

Symbol	Betydning
	Læs denne brugsanvisning omhyggeligt, før du tager apparatet i brug. Dette er en forudsætning for, at du kan arbejde sikkert og håndtere apparatet uden forstyrrelser.
	Brugsanvisning
	Strømkablet må ikke beskadiges eller skæres over for at undgå elektrisk stød!

1.2 Symboler og signalord

⚠ FARE! Indikerer en umiddelbar farlig situation, som, hvis den ikke undgås, er livsfarlig eller medfører alvorlige kvæstelser.

⚠ ADVARSEL! Indikerer en potentiel farlig situation, som, hvis den ikke undgås, kan være livsfarlig eller medføre alvorlige kvæstelser.

⚠ FORSIGTIG! Indikerer en potentiel farlig situation, som, hvis den ikke undgås, kan medføre mindre eller moderate kvæstelser.

⚠ OBS! Indikerer en situation, som, hvis den ikke undgås, kan medføre tingsskade.

f BEMÆRK Specielle anvisninger, der gør dig i stand til at forstå og håndtere maskinen bedre.

2 PRODUKTBEKRIVELSE

Denne dokumentation beskriver kværnen Easy Crush i de følgende udførelser:

- Knivkværn Easy Crush MH 2810
- Valsekværn Easy Crush LH 2810

2.1 Tilsigtet brug

Denne maskine er dimensioneret til at kværne grene og buske med en maksimal diameter på 40 mm (MH 2810) eller 42 mm (LH 2810).

Denne maskine er udelukkende beregnet til privat brug. Enhver anden brug samt ikke godkendte om- eller påbygninger er mod den tilsigtede brug og bevirker, at garantien bortfalder, at overensstemmelsen (CE-mærket) ikke opfyldes, og at fabrikantens ansvar med henblik på skader, der påføres brugeren eller udenforstående, bortfalder.

2.2 Forudsigtelig forkert brug

- Maskinen må ikke bruges til erhvervsmæssig brug samt inden for land- og skovbrug.
- Maskinen må ikke bruges, når det regner.
- Maskinens sikkerhedsanordninger må ikke demonteres eller kortsluttes.

2.3 Restrisici

Der er altid en risiko, som ikke kan udelukkes, selv ved korrekt brug. Maskinens art og udførelse kan medføre følgende mulige farer alt efter brugen:

- Kvæstelse pga. bortslynget affald
- Kvæstelser, hvis partikler af haveaffald indånder
- Kvæstelser, hvis der gribes ind i knivværket
- Kvæstelse, hvis maskinen vælter

2.4 Leveringsomfang

Maskinens leveringsomfang omfatter følgende komponenter:

- Understel med opsamlingsbeholder
- Kværnens overdel med knivværk og motor
- Påfyldningstragt
- To transporthjul med hjulkapsler
- Pose med monteringsdele og driftsvejledning

2.5 Symboler på maskinen

Symbol	Betydning
	Vær særligt forsigtig under håndteringen!
	Læs betjeningsvejledningen før brug!
	Hold hænder og fødder væk fra knivværket!
	Hold uvedkommende væk fra fareområdet!
	Hold sikkerhedsafstand!
	Tag altid stikket ud inden vedligeholdelse eller ved beskadiget eller overskåret ledning.
	Bær øjenbeskyttelse og høreværn.
	Brug handsker.

2.6 Sikkerheds- og beskyttelsesanordninger

⚠ ADVARSEL! Fare for personskader. Sikkerheds- og beskyttelsesanordninger, der er defekte eller deaktiverede, kan medføre alvorlige kvæstelser.

- Få defekte sikkerheds- og beskyttelsesanordninger repareret.
- Sikkerheds- og beskyttelsesanordningerne må aldrig sættes ud af kraft.

Relæ til motor

Motorrelæet slår fra ved overbelastning. I dette tilfælde træder relæet (06/3) ud fra kontrolpanelet. Efter ca. 5 minutters afkøling kan relæet tryk-

kes ind igen, og der kan tændes for maskinen. Hvis relæet ikke selv kan holde sig inde, skal motorens afkølingstid forlænges. Hvis problemet fortsætter, skal maskinen sendes til et specialværksted.

Beskyttelse mod genstart

Af sikkerhedshensyn er maskinen udstyret med et 0-spændingsrelæ, som automatisk afbryder maskinen ved strømafbrydelse. Når maskinen igen forsynes med energi, starter den ikke automatisk. Tryk på startknappen (06/1) for at sætte maskinen i gang igen.

Relæ ved kværnens overdel (MH 2810)

Knivkværnens overdel er udstyret med et relæ, der slår fra ved at dreje klemskruen (01/2) udad. Motoren sikres derved mod at starte utilsigtet.

Maskinen kan først startes igen, når overdelen (01/11) er monteret og klemskruen er strammet.

2.7 Produktoversigt (01)

MH 2810

Nr.	Komponent
1	Greb
2	Klemskrue
3	Startknap
4	Stopknap
5	Luftåbninger
6	Transporthjul
7	Understel
8	Stikdåse
9	Knap til overbelastningsbeskyttelse
10	Påfyldningstragt
11	Knivkværnens overdel med påfyldningsskakt
12	Lås opsamlingsbeholder
13	Opsamlingsbeholder
14	Fødder

LH 2810

Nr.	Komponent
1	Greb
2	Påfyldningsskakt

Nr.	Komponent
3	Knap til rotationsretning
4	Knap til overbelastningsbeskyttelse
5	Justeringskrue til støttepladen
6	Stikdåse
7	Understel
8	Transporthjul
9	Fødder
10	Opsamlingsbeholder
11	Lås opsamlingsbeholder
12	Luftåbninger
13	Stopknap
14	Startknap
15	Påfyldningstragt

3 SIKKERHEDSANVISNINGER

Bruger:

- Denne maskine kan bruges af børn i alderen 8 år og derover og personer med nedsatte fysiske, sensoriske eller mentale evner, eller manglende erfaring og viden, hvis de er under opsyn eller uddannet i sikker brug af maskinen og forstår de dermed forbundne risici. Børn må ikke lege med enheden. Brugerens rengøring og vedligeholdelse må ikke foretages af børn uden opsyn.
- Mennesker med meget kraftige og komplekse begrænsninger kan også have behov for de vejledninger, der er beskrevet her.

- Personer, der er under indflydelse af alkohol, stoffer eller medicin, må ikke anvende maskinen.

Personligt beskyttelsesudstyr:

- For at undgå kvæstelser på øjnene samt høreskader skal der bæres forskriftsmæssigt tøj og beskyttelsesudstyr.
- Tøjet skal være formålstjenligt (tætsiddende) og må ikke hindre bevægelsesfriheden. Bær altid håret, hvis du har langt hår. Det personlige beskyttelsesudstyr består af følgende dele:
 - Høreværn
 - Beskyttelsesbriller
 - Arbejdshandsker
 - Sikkerhedssko

Arbejdsområde:

- Der må ikke opholde sig andre personer, børn eller dyr i kværnens arbejdsområde.
- Hold arbejdsområdet frit for findelt plantemateriale og andre genstande - fare for at snuble.
- Brugeren af maskinen er ansvarlig for eventuelle ulykker på andre personer og deres ejendom.
- Sørg for god belysning af arbejdsområdet.

Anvendelsestider:

- Når maskinen bruges i boligområder skal de landespecifikke og kommunalt tilladte driftstider i henhold til forordninger om støjbekæmpelse overholdes.
- Man må kun arbejde med maskinen ved dagslys eller ved god belysning.

Drift:

- Stik ikke hænderne ned i tragtten og påfyldningsskakten!
- Knivskiven (MH 2810) eller knivvalsen (LH 2810) har efterløb, når maskinen slukkes!
- Tag først maskinen i drift, når monteringen er helt afsluttet.
- Gennemfør altid en visuel kontrol inden anvendelse. Maskinen skal altid være i en driftssikker stand.
- Arbejd aldrig alene.
- Beskadigede eller slidte dele skal straks udskiftes.
- Redskabet må kun bruges i den tekniske stand, som producenten har foreskrevet.
- Undlad at kompostere, når det regner, sner eller stormer. Brug ikke kværnen i fugtige eller våde omgivelser.

- Sikkerheds- og beskyttelsesanordningerne må ikke sættes ud af kraft.
- Sørg altid for, at maskinen står sikkert.
- Kværnen må ikke transporteres, når dens motor kører.
- Kværnen må ikke transporteres, hvis dens overdelt er åben eller ulåst.
- Hvis kværnen skal flyttes, skal der slukkes for motoren. Vent, indtil knivskiven (MH 2810) eller skærevalsen (LH 2810) står stille, hvorpå stikket trækkes ud.
- Når kværnen skal flyttes, må den kun køres rundt i grebet (01/1).
- Tag straks stikket ud, hvis forlængerledningen er blevet beskadiget eller skåret over!
- Vi anbefaler tilslutning via en HFI-afbryder med en nominel fejlstrøm på < 30 mA.
- Husets spænding skal være i overensstemmelse med den anførte spænding i de tekniske data. Anvend ingen anden forsyningsspænding.
- Brug kun forlængerledninger, der er beregnet til udendørs brug - min. tværsnit 1,5 mm².
- Beskadigede eller sprøde forlængerledninger må ikke anvendes.
- Kontroller altid forlængerledningens tilstand, før den tages i brug.
- Brug udelukkende nettilslutningen til det dertil beregnede formål. Tag ikke ledningen ud af stikdåsen ved at trække i den. Beskyt ledningen mod varme og skarpe kanter.
- Træk altid stikket ud på en kværn, der ikke anvendes.
- Læg forlængerledningen således, at den ikke kan ødelægges eller beskadiges under komposteringen.
- Sluk straks for kværnen, tag den fra strømmen, og kontroller, hvis du mærker ændringer i dens funktion.
- Sørg for at stå sikkert og lad være med at bøje dig for langt forover under arbejdet.
- Lad være med at fylde kværnen fra et højt ståsted.

4 MONTERING

⚠ FORSIGTIG! Fare for kvæstelse, hvis kværnen ikke er komplet monteret! En knivkværn, der ikke er komplet monteret, kan forårsage kvæstelser og skader på maskinen!

- Knivkværnen må først bruges, når den er monteret fuldstændigt.

4.1 Montering af transporthjul (02)

1. Skub hjulakslen (02/1) ind i understellet (02/2).

2. Skub så en stor spændeskive 10x20x1,5 (02/3) og muffen (4/02) på akslen (02/1).
3. Skub dernæst transporthjulet (02/5) på muffen (02/4).
4. Skub den mellemste spændeskive 8x20x1,5 (02/6) ind på gevindet og fastgør transporthjulet med en møtrik M8 (02/7).
5. Tryk til sidst hjulkapslen (02/8) på transporthjulet (02/5).
6. Monteringen af det modsatte transporthjul foregår i samme rækkefølge.

4.2 Monter kværnens overdel med skæree- og motorenhed (03)

1. Løft knivkværnens overdel op på understellet og fastgør den med skrueerne M5x30 (03/1) og spændeskiverne 5x10x1.

4.3 Montering af påfyldningstragten (03)

1. Placer påfyldningstragten på kværnens overdel og fastgør den med skrueerne ST 4,2x18 (03/2).

5 IBRUGTAGNING

- Overhold nationale bestemmelser for anvendelsestider.
- Forlængerledningen må ikke føres over indkastet eller under udkastet.
- Kværnen kan kun tages i drift med låst opsamlingsbeholder.
- Kontroller inden start, at påfyldningstragten og kværnens overdel (MH 2810) eller påfyldningsskakten (LH 2810) er frie.
- LH 2810: Støttepladen (07/2) er indstillet fra fabrikkens side og skal ikke justeres ved første idrifttagning.
- Brug ikke kværnen:
 - hvis du er træt
 - føler dig utilpas
 - har indtaget alkohol, medicin og narkotika

⚠ FARE! Fare for kvæstelse ved beskadigede komponenter! Beskadigede komponenter kan forårsage alvorlige kvæstelser og endda dødsfald!

- Før kværnen bruges, skal der udføres en visuel kontrol, og det skal kontrolleres, at komponenterne fungerer som de skal.

⚠ ADVARSEL! Fare for kvæstelser ved skødesløs håndtering! Skødesløs håndtering af maskinen kan medføre alvorlige kvæstelser!

- Anvend kun kværnen på en jævn, fast undergrund og sørg for, at den er monteret sikkert og stabilt. Under driften af maskinen må den ikke vippe eller stilles skråt.

6 BETJENING

6.1 Driftstid

Maskinen er konstrueret til driftstiden S6 (40 %). Det betyder, at kværnen kun må bruges 60 % i tomgang og 40 % under belastning. Ved en tidsenhed på 10 minutter er dette 6 minutter i tomgang og 4 minutter under belastning. Under disse betingelser er konstant drift mulig.

6.2 Tilslutning af strømstik (04/05)

1. Tryk ledningsbeskyttelsen (04/1) nedad og stik forlængerledningen (05/1) ind i kværnens tilslutningsmuffe.
2. Kontroller, at forlængerledningen sidder ordentligt.
3. Slut derpå forlængerledningen til husets spænding.

6.3 Start motoren (06)

MH 2810

1. Tryk på startknappen (06/1).

LH 2810

Normaldrift:

1. Drej knappen til rotationsretning (06/4) på skæreevalsen mod venstre (06/6).
2. Tryk derefter på startknappen (06/1).
3. Materialet trækkes ind.

Tilbageløb:

Se se kapitel 6.5 "Løsn knivskivens/skæreevalsens blokering", Side 141.

6.4 Sluk for motoren (06)

1. Tryk på stopknappen (06/2) for at slukke for motoren.

⚠ FORSIGTIG! Skader på maskinen ved ukyndig betjening! Ved forkert håndtering kan der opstå skader på maskinen!

- Påfyld først materiale, når maskinen er tændt.
- Fyld ikke materiale på, når maskinen er slukket.

6.5 Løsning af knivskivens/skærevalsens blokering

Løsning af knivskivens blokering (MH 2810) (09/10)

1. Sluk for kværnen.
2. Afbryd maskinen fra nettilslutningen.
3. Drej klemskruen (09/1) udad og tag overdelen (09/2) af.
4. Fjern materiale, der blokerer.
5. Kontroller skæreskive og kniven (10/3) for skader.
6. Skru så atter overdelen (09/2) og klemskruen (09/1) fast.
7. Slut atter maskinen til nettilslutningen.
8. Tænd derpå atter for kværnen.

⚠ FORSIGTIG! Der er fare for kvæstelser ved åbning og lukning af knivkværnens overdel! Dette kan medføre kvæstelser på hænder og fingre!

- Pas på hænder og fingre ved åbning og lukning af knivkværnens overdel.

Løsning af skærevalsens blokering (LH 2810) (06/08)

1. Sluk for kværnen.
2. Drej knappen til rotationsretningen (06/4) mod højre (06/5) og tryk på startknappen (06/1) (tilbageløb).
3. Nu skulle materialet foroven blive frigjort.
4. Sluk for motoren og afvent, at skærevalsen står stille.
5. Drej så knappen til rotationsretningen (06/4) mod venstre igen (06/6).
6. Tænd derpå atter for kværnen.

Hvis materialet ikke frigøres foroven:

1. Løsning af støttepladens (08/1) justeringsskruer, indtil skærevalsen atter kører frit, og blokeringen har løst sig.
2. Juster støttepladen, se beskrivelse "Justering af støtteplade".

Hvis blokeringen ikke løsner sig, skal du henvende dig til vores kundeservice.

⚠ ADVARSEL! Der er fare for kvæstelser ved ukoncentreret arbejde! Dele, der slynges ud, kan give alvorlige kvæstelser!

- Pas på dele, der kan blive slynget ud. Hold ansigtet væk fra påfyldningsstragten.

6.6 Tømning af opsamlingsbeholder (11/12)

1. Sluk for kværnen.

2. Træk låsen (11/1) nedad og træk opsamlingsbeholderen (11/2) ud af understellet.
3. Sæt den tomme opsamlingsbeholder (12/2) på gledeskinne (12/1) og skub den helt ind på understellet.
4. Tryk låsen (12/3) opad, indtil den griber fat.

6.7 Transport af kværn

Transporter kun kværnen med lukket og låst overdel.

1. Sluk motoren og vent, indtil knivskiven (MH 2810) eller skærevalsen (LH 2810) er standset helt.
2. Afbryd derefter maskinen fra nettilslutningen.
3. Hold kværnen fast ved grebet (01/1) og stil maskinen let skråt.
4. Træk maskinen efter dig for at gå hen til næste sted. Vær opmærksom på undergrunden, således at maskinen ikke vælter under transporten.

7 SERVICE OG VEDLIGEHOLDELSE

Kun kvalificerede fagfolk må udføre reparationer og kun ved at bruge originale reservedele.

- Hver gang kværnen har været i brug, skal den kontrolleres for slitage, og beskadigede dele skal evt. udskiftes.
- Hold luftåbningerne (01/5) fri for rester eller aflejringer.
- Brug kun reservedele, der er godkendt af producenten.

⚠ FARE! Livsfare ved elektrisk strøm! Hvis strømførende dele berøres, er der umiddelbar livsfare ved elektrisk stød!

- Bær altid beskyttelseshandsker, og afbryd knivkværnen fra nettet, når den vedligeholdes og plejes.

⚠ ADVARSEL! Der er fare for kvæstelser på grund af roterende værktøj! Roterende værktøj kan medføre alvorlige kvæstelser på hænder og fingre!

- Når der arbejdes på skæreværktøjet, skal der slukkes for maskinen, det skal afventes, at værktøjet står stille, og der skal bæres beskyttelseshandsker.

7.1 Knive (MH 2810)

For at sikre en god kompostering og forebygge skader på klippeværktøjet skal kniven udskiftes med regelmæssige mellemrum.

- Udskift altid knivene parvis.

- Skruerne skal altid strammes godt.
- Arbejd ikke med sløve knive.

7.2 Udskiftning/vending af kniv (MH 2810) (11/12)

Reservekniv til Easy Crush MH 2810 varenr. 113079

1. Sluk for kværnen og træk stikket ud.
2. Drej klemskruen (11/1) udad og tag overdelen (11/2) af.
3. Tag modskær med styreplade (12/1) af ved at løsne de tre møtrikker M8 (12/4).
4. Løsn de forsænkede skruer M8x10 (12/2) og tag dem ud.
5. Tag kniven (12/3) ud og vend den. Udskift kniven, hvis den er sløv på begge sider.
6. Fastgør kniven (12/3) med de forsænkede skruer M8x10 (12/2) og vend eller udskift den anden kniv.
7. Sæt så atter modskæret med styrepladen (12/1) på og stram møtrikkerne M8 (12/4).
8. Til sidst sættes knivkværnens overdel på og skrues fast.

7.3 Efterjuster støttepladen (LH 2810) (07)

Slidte eller beskadigede skærevælsere og støtteplader må kun udskiftes af en autoriseret specialist.

For at sikre en god kompostering og forebygge skader på klippeværket (07/3) skal støttepladen (07/2) justeres med regelmæssige mellemrum.

Støttepladen skal også justeres, hvis der optræder såkaldte sammenkædninger.

Ved kørende motor:

1. Drej justeringsskruen (07/1) mod højre med en omdrejning på 1/6, indtil der høres en let slibende lyd, og fine aluminiumsspåner kortvarigt kommer ud af udkastet.
2. Nu skulle materialet atter kunne klippes ordentligt over.

7.4 Pleje

- Fjern skidt og materialerester efter brug.

- Rengør ikke maskinen under rindende vand eller med en højtryksrenser.
- Brug ikke rengørings- eller opløsningsmidler.
- Brug en blød børste eller en klud til rengøring.

8 OPBEVARING

Gør kværnen ren efter brug. Opbevar den i et aflåst rum og utilgængeligt for børn.

Gør følgende ved overvintring:

MH 2810 (11/12)

1. Sluk for maskinen og træk stikket ud.
2. Afvent, at skæreskiven står stille.
3. Drej klemskruen (11/1) udad og tag overdelen (11/2) af.
4. Tag groft og fugtigt materiale ud inde fra knivkværnen.
5. Sprøjt kniven (12/3) ind med olieholdig, plejende spray.
6. Tøm opsamlingsbeholderen.
7. Til sidst sættes overdelen (11/2) på igen og skrues fast.
8. Kværnen skal opbevares stående.

LH 2810

1. Sluk for maskinen og træk stikket ud.
2. Tøm opsamlingsbeholderen.
3. Kværnen skal opbevares stående.

9 BORTSKAFFELSE



- Elektrisk og elektronisk udstyr må ikke smides ud med det almindelige husholdningsaffald, men skal bortskaffes særskilt!

10 HJÆLP VED FORSTYRRELSER

BEMÆRK Henvend dig til vores kundeservice ved forekomst af fejl, der ikke er anført i denne tabel, eller som du ikke selv kan afhjælpes.

MH 2810

Fejl	Mulig årsag	Afhjælpning
Motoren starter ikke.	Opsamlingsbeholderen mangler eller er ikke låst.	Skub opsamlingsbeholderen helt ind og lås den.
	Stikdåsen i huset defekt.	Brug en anden stikdåse i huset.
	Forlængerledningen er beskadiget.	Kontroller ledningen og udskift den, hvis det er nødvendigt.

Fejl	Mulig årsag	Afhjælpning
Maskinen trækker ikke materialet ind.	Opsamlingsbeholder overfyldt pga. ophobning i knivmodulet.	Tøm opsamlingsbeholderen. Fjern evt. affald fra knivmodulet, se <i>kapitel 6.5 "Løsn knivskivens/skærevalsens blokering", Side 141.</i>
	Knivmodulet er tilstoppet på grund af vådt materiale.	Frigør tilstopningen ved at tilføre grenmateriale.
Materialet bliver ikke rigtigt skåret over.	Kniven er sløv eller beskadiget	Vend eller udskift kniven, se <i>kapitel 7.2 "Udskiftning/vending af kniv (MH 2810) (11/12)", Side 142</i>
Motoren sætter ud.	Motorrelæet er slået fra ved overbelastning eller blokering af skæreskiven.	Efter ca. fem minutters afkøling kan motoren tændes igen.
Usædvanlig støj, klaplyde i maskinen.	Løse skruer på motor, fastgørelse, understel eller knivmodul.	Efterspænd skruerne.

LH 2810

Fejl	Mulig årsag	Afhjælpning
Motoren starter ikke.	Knappen til rotationsretningen er i nul-position.	Drej knappen til rotationsretningen mod venstre eller højre.
	Opsamlingsbeholderen mangler eller er ikke låst.	Skub opsamlingsbeholderen helt ind og lås den.
	Stikdåsen i huset defekt.	Brug en anden stikdåse i huset.
	Forlængerledningen er beskadiget.	Kontroller ledningen og udskift den, hvis det er nødvendigt.
Maskinen trækker ikke materialet ind.	Skærevalsens rotationsretning er forkert.	Drej knappen til rotationsretningen mod venstre (normal drift).
	Opsamlingsbeholder overfyldt pga. ophobning i skærevalsen.	Tøm opsamlingsbeholderen. Fjern evt. affald fra knivmodulet, se <i>kapitel 6.5 "Løsn knivskivens/skærevalsens blokering", Side 141.</i>
	Skærevalsen er stoppet til på grund af vådt materiale.	Frigør tilstopningen ved at tilføre grenmateriale.
Materialet bliver ikke rigtigt skåret over.	Støttepladen i klippeværket er ikke rigtigt indstillet.	Indstil modpladen, se <i>kapitel 7.3 "Efterjuster støttepladen (LH 2810) (07)", Side 142.</i>
Motoren sætter ud.	Motorrelæet er slået fra ved overbelastning eller blokering af skæreskiven.	Efter ca. fem minutters afkøling kan motoren tændes igen.
Usædvanlig støj, klaplyde i maskinen.	Løse skruer på motor, fastgørelse, understel.	Efterspænd skruerne.

11 KUNDESERVICE/SERVICE

Henvend dig til nærmeste AL-KO serviceværksted ved spørgsmål til garanti, reparation eller re-

servele. Disse oplysninger findes på internettet på adressen:
www.al-ko.com/service-contacts

12 GARANTI

Inden for den lovbestemte reklamationsperiode reparerer eller udskifter vi efter eget skøn eventuelle materiale- eller fabrikationsfejl på maskinen. Reklamationsperioden bestemmes af loven i det land, hvor maskinen er købt.

Vores garanti gælder kun, hvis:

- brugsanvisningen følges
- maskinen behandles korrekt
- der bruges originale reservedele

Garantien bortfalder ved:

- egenhændige forsøg på reparation
- egenhændige tekniske ændringer
- ukorrekt brug

Følgende er ikke omfattet af garantien:

- Lakskader, der skyldes normal slitage
- Sliddele, der er markeret med ramme xxxxxx (x) på reservedelslisten

Garantiperioden begynder med købet foretaget af den første slutforbruger. Datoen på købskvitteringen er gældende. Kontakt forhandleren, hvor maskinen er købt, eller den nærmeste autoriserede kundeservice. Medbring denne erklæring og den originale købskvittering. Denne erklæring berører ikke købers lovbestemte rettigheder over for sælger på grund af mangler.

ÖVERSÄTTNING AV ORIGINALBRUKSANVISNING

Innehållsförteckning

1	Om denna bruksanvisning	145	11	Kundtjänst/service	154
1.1	Symbol på titelsida	145	12	Garanti.....	154
1.2	Teckenförklaring och signalord	145			
2	Produktbeskrivning	146			
2.1	Avsedd användning.....	146			
2.2	Förtusebar felanvändning	146			
2.3	Resterande risker.....	146			
2.4	Leveransomfattning.....	146			
2.5	Symboler på redskapet	146			
2.6	Säkerhets- och skyddsanordningar....	146			
2.7	Produktöversikt (01).....	147			
3	Säkerhetsanvisningar	147			
4	Montering.....	149			
4.1	Montera transporthjulen (02).....	150			
4.2	Montera kompostkvarnens överdel med skär- och motorenhet (03).....	150			
4.3	Montera tratten (03)	150			
5	Start	150			
6	Användning.....	150			
6.1	Drifttid.....	150			
6.2	Ansluta nätkontakt (04/ 05)	150			
6.3	Starta motorn (06).....	150			
6.4	Stänga av motorn (06)	150			
6.5	Lossa blockeringar i knivskivan/skärvalsen.....	151			
6.6	Tömma uppsamlaren (11/12).....	151			
6.7	Transportera kompostkvarnen	151			
7	Underhåll och skötsel	151			
7.1	Knivar (MH 2810).....	151			
7.2	Byta/vända knivarna (MH 2810) (11/12).....	152			
7.3	Justera motplatta (LH 2810)(07)	152			
7.4	Skötsel	152			
8	Förvaring.....	152			
9	Återvinning.....	152			
10	Avhjälpa fel	152			

1 OM DENNA BRUKSANVISNING

- Den tyska versionen utgör bruksanvisningen i original. Alla andra språkversioner är översättningar av bruksanvisningen i original.
- Förvara alltid bruksanvisningen så att du alltid kan slå upp i den när du behöver information om maskinen.
- Lämna bara vidare maskinen till andra personer tillsammans med denna bruksanvisning.
- Läs och beakta säkerhets- och varningsanvisningar i denna bruksanvisning.

1.1 Symbol på titelsida

Symbol	Betydelse
	Det är viktigt att läsa igenom denna bruksanvisning noggrant före drifttagningen. Detta är en förutsättning för en säker hantering utan problem.
	Bruksanvisning
	Skada inte eller skär inte i nätsladden för att undvika elektriska stötar!

1.2 Teckenförklaring och signalord

⚠ FARA! Anger en omedelbart farlig situation, som om den inte undviks, kan leda till dödsfall eller svåra personskador.

⚠ VARNING! Anger en potentiellt farlig situation, som om den inte undviks, kan leda till dödsfall eller svåra personskador.

⚠ OBSERVERA! Anger en potentiellt farlig situation, som om den inte undviks, kan leda till mindre eller medelsvåra personskador.

OBS! Anger en situation, som om den inte undviks, kan leda till materiella skador.

i ANMÄRKNING Speciella anvisningar för bättre förståelse och handhavande.

2 PRODUKTBEKRIVNING

Denna dokumentation beskriver kompostkvarv Easy Crush i följande utföranden:

- Kompostkvarn med knivsystem Easy Crush MH 2810
- Kompostkvarn med vals-system Easy Crush LH 2810

2.1 Avsedd användning

Detta redskap är avsett för kompostering av grenar och buskar med maximal diameter 40 mm (MH 2810) resp. 42 mm (LH 2810).

Denna maskin är endast avsedd för användning på privat område. Varje annan användning samt otillåtna om- och tillbyggnader betraktas som stridande mot ändamålet och har till följd att garantin upphävs, överensställmelsen (CE-märkning) går förlorad och varje ansvar för skador på användaren eller tredje part avvisas av tillverkaren.

2.2 Förutsebar felanvändning

- Detta redskap är inte avsett för yrkesmässig användning eller inom jord- och skogsbruk.
- Använd inte redskapet när det regnar.
- Redskapets säkerhetsanordningar får inte demonteras eller sättas ur funktion.

2.3 Resterande risker

Även vid korrekt användning av redskapet finns det alltid kvarvarande risker som inte helt kan elimineras. Beroende på hur redskapet används kan man av dess typ och konstruktion förutse följande risker:

- Risk för personskador till följd av utslungande skuret material
- Risk för personskador vid inandning av skuret partikelmaterial
- Risk för personskador vid ingrepp i kompostkvarnen
- Risk för personskador om redskapet välter

2.4 Leveransomfattning

Redskapets leveransomfattning består av följande komponenter:

- Fotstativ med uppsamlare
- Kompostkvarnens överdel med kompostkvarn och motor
- Tratt
- Två transporthjul med navkapslar
- Påse med skruvar och bruksanvisning

2.5 Symboler på redskapet

Symbol	Betydelse
	Var särskilt försiktig vid hantering!
	Läs igenom bruksanvisningen före användning!
	Håll händer och fötter på avstånd från kompostkvarnen!
	Se till att inga andra personer finns i farozonen!
	Håll tillräckligt långt säkerhetsavstånd!
	Koppla alltid från maskinen före underhållsarbete eller vid skadad eller avbruten kabel.
	Bär ögon- och hörselskydd.
	Bär skyddshandskar.

2.6 Säkerhets- och skyddsanordningar

⚠ VARNING! Risk för personskador. Defekta eller funktionslösa säkerhets- och skyddsanordningar kan medföra allvarliga personskador.

- Reparera defekta säkerhets- och skyddsanordningar omedelbart.
- Sätt aldrig säkerhets- och skyddsanordningar ur funktion!.

Skyddsbrytare för motorn

Skyddsbrytaren stänger av motorn vid överbelastning. Brytaren (06/3) trycks då ut från manöverpanelen. Efter en avkylningsfas på ca 5 minuter kan brytaren tryckas in och maskinen startas

igen. Om inte brytaren stannar kvar i den intryckta positionen måste motorns avkylningstid förlängas ytterligare. Lämna in maskinen på en serviceverkstad om problemet kvarstår.

Aterstartsskydd

Maskinen är för användarens säkerhet utrustad med en nollspänningsbrytare som vid strömavbrott stänger av maskinen automatiskt. Detta förhindrar att maskinen startar igen när strömmen kommer tillbaka. För att starta maskinen igen, tryck på strömbrytaren (06/1).

Skydds brytare på kompostkvarnens överdel (MH 2810)

Överdelen av kompostkvarnen är utrustad med en skydds brytare som stänger av när låsskruvarna skruvas ur (01/2). Motorn skyddas därmed mot oavsiktlig start.

Redskapet kan först startas när kompostkvarnens överdel (01/11) är monterad och låsskruvarna är fastskruvade.

2.7 Produktöversikt (01)

MH 2810

Nr.	Komponent
1	Handtag
2	Låsskruv
3	Tillslagsknapp
4	Frånslagsknapp
5	Ventil
6	Transporthjul
7	Fotstativ
8	Uttag
9	Brytare för överbelastningsskydd
10	Tratt
11	Kompostkvarnens överdel med ifyllnadstrumma
12	Spärr för uppsamlare
13	Uppsamlare
14	Stativ

LH 2810

Nr.	Komponent
1	Handtag

Nr.	Komponent
2	Ifyllnadstrumma
3	Rotationsriktningsbrytare
4	Brytare för överbelastningsskydd
5	Inställningsskruv för motplatta
6	Uttag
7	Fotstativ
8	Transporthjul
9	Stativ
10	Uppsamlare
11	Spärr för uppsamlare
12	Ventil
13	Frånslagsknapp
14	Tillslagsknapp
15	Tratt

3 SÄKERHETSANVISNINGAR

Användare:

- Denna apparat kan användas av barn över 8 år och äldre, liksom av personer med nedsatt fysisk, sensorisk eller mental förmåga eller brist på erfarenhet och kunskap om de hålls under uppsikt eller instrueras om säker användning av apparaten och om de risker som kan uppstå. Barn får inte leka med utrustningen. Rengöring och underhåll får inte utföras av barn utan tillsyn.
- Personer med mycket starka och komplexa begränsningar kan ha behov utöver de instruktioner som beskrivs här.

- Maskinen får heller inte användas av personer som är påverkade av droger, alkohol eller mediciner.

Personlig skyddsutrustning:

- Använd korrekta kläder och skyddsutrustning för att undvika skador i ögonen samt hörselskador.
- Kläderna måste vara ändamålsenliga (åtsittande) och får inte utgöra ett hinder. Om man har långt hår måste hårnät bäras. Den personliga skyddsutrustningen består av:
 - Hörselskydd
 - Skyddsglasögon
 - Arbetshandskar
 - Säkerhetsskor

Arbetsområde:

- Inga obehöriga personer, barn eller djur får uppehålla sig i kompostkvarnens arbetsområde.
- Håll arbetsområdet fritt från komposteringsmaterial och andra föremål – snubbelrisk.
- Maskinens användare är ansvarig för olyckor som drabbar andra personer och deras egendom.
- Se till att du har god belysning på arbetsområdet.

Drifttider:

- Vid användning i bostadsområden, beakta de landsspecifika och lokala regler som gäller för bullerskydd.
- Arbeta enbart i dagsljus eller med god belysning.

Drift:

- Stick inte in handen i tratten och ifyllnadstrumman under drift!
- Knivskivan (MH 2810) resp. skärvalsen (LH 2810) fortsätter att gå en kort stund efter avstängning!
- Ta inte maskinen i drift förrän monteringen är komplett genomförd.
- Gör alltid en okulär besiktning av maskinen före användning. Sågen måste vara i säkert skick.
- Arbeta aldrig ensam.
- Byt omedelbart ut skadade eller slitna delar.
- Använd endast redskapet i det tekniska skick som föreskrivs av tillverkaren.
- Använd inte kvarnen i regn, snö eller hård vind. Använd inte kvarnen i fuktig eller våt miljö.

- Maskinens säkerhets- resp. skyddsanordningar får inte sättas ur funktion.
- Var noga med att maskinen står stadigt.
- Transportera aldrig kompostkvarnen när motorn är igång.
- Transportera inte maskinen med öppen eller oreglad överdel.
- Innan du flyttar maskinen, stäng av motorn, vänta tills knivskivan (MH 2810) resp. skärvalsen (LH 2810) har stannat och koppla från maskinen från elnätet.
- Håll alltid i handtaget (01/1) när du transporterar kompostkvarnen.
- Dra genast ur nätkontakten om förlängningskabeln skadas eller går av!
- Vi rekommenderar anslutning via en jordfelsbrytare med en nominell felström på < 30 mA.
- Husets nätspänning måste stämma överens med uppgifterna om nätspänning i Tekniska data. Använd inte någon annan försörjningsspänning.
- Använd endast förlängningskablar som är avsedda för utomhusbruk – minimidiameter: 1,5 mm².
- Skadade eller knäckta förlängningskablar får inte användas.
- Kontrollera din förlängningskabels tillstånd före varje idrifttagning.
- Använd enbart nätanslutningen till det den är avsedd till. Dra aldrig i själva nätkabeln när du drar ur den ur uttaget. Skydda kabeln mot stark värme och vassa kanter.
- Var noga med att dra ur kontakten när kompostkvarnen inte används.
- Dra förlängningskabeln så att den inte stör eller kan skadas när maskinen är i drift.
- Om du upptäcker förändringar i maskinens funktion ska du omedelbart slå av kompostkvarnen och dra ur nätkontakten.
- Se under arbetet till att du står på säkert avstånd och inte lutar dig för långt fram.
- Fyll inte kvarnen från en högre höjd.

4 MONTERING

 **OBSERVERA!** Risk för personskador vid ofullständigt monterad maskin. Ofullständigt monterad kompostkvarn kan försäkra maskin- och personskador!

- Maskinen får endast användas när den är fullständigt monterad.

4.1 Montera transporthjulen (02)

1. Skjut in hjulaxeln (02/1) i fotstativet (02/2).
2. Sätt därefter på en stor underläggsbricka 10x20x1,5 (02/3) och hylsa (02/4) på axeln (02/1).
3. Sätt sedan på transporthjulet (02/5) på hylsan (02/4).
4. Skjut den mittersta underläggsbrickan 8x20x1,5 (02/6) på gängen och lås fast transporthjulet med en mutter M8 (02/7).
5. Tryck till sist fast navkapseln (02/8) på transporthjulet (02/5).
6. Monteringen av det motsatta transporthjulet görs på samma sätt.

4.2 Montera kompostkvarnens överdel med skär- och motorenhet (03)

1. Sätt kompostkvarnens överdel på fotstativet och skruva fast med skruvarna M5x30 (03/1) och underläggsbrickorna 5x10x1.

4.3 Montera tratten (03)

1. Sätt fast tratten på kompostkvarnens överdel och skruva fast den med skruvarna ST 4,2x18 (03/2).

5 START

- Beakta landsspecifika bestämmelser när det gäller driftstider.
- Led inte anslutningskabeln över inkastet eller under utkastet.
- Kompostkvarnen kan endast startas när uppsamlaren är fastreglad.
- Kontrollera före start att tratten och kompostkvarnens överdel (MH 2810) resp. ifyllnadstrumman (LH 2810) är tomma.
- LH 2810: Motplattan (07/2) är inställd från fabrik och behöver inte ställas in när maskinen tas i drift första gången.
- Använd inte kompostkvarnen om du:
 - är trött
 - inte mår bra
 - är påverkad av alkohol, mediciner eller droger

⚠ FARA! Risk för personskador vid skadade komponenter! Skadade komponenter kan leda till allvarliga skador eller dödsfall!

- Innan maskinen börjar användas genomför en okulär kontroll och se till att samtliga komponenter fungerar.

⚠ VARNING! Skaderisk vid försumlig hantering! Försumlig hantering av maskinen kan leda till svåra skador!

- Kompostkvarnen får bara användas när de står på ett jämnt och stabilt underlag. Maskinen får inte lutas eller vältras under drift.

6 ANVÄNDNING

6.1 Drifttid

Maskinen är konstruerad för drifttiden S6 (40 %). Det innebär att kompostkvarnen endast får användas vid 60 % tomgång och 40 % belastning. Under ett tidsintervall på 10 minuter får maskinen gå på tomgång i 6 minuter och med belastning under 4 minuter. En kontinuerlig drift är endast möjlig under dessa förhållanden.

6.2 Ansluta nätkontakt (04/ 05)

1. Tryck ned kabelsäkring (04/1) och sätt i anslutningskabeln (05/1) i kompostkvarnens uttag.
2. Kontrollera att anslutningskabeln sitter ordentligt.
3. Anslut sedan anslutningskabeln till uttaget i huset.

6.3 Starta motorn (06)

MH 2810

1. Tryck på tillslagsknappen (06/1).

LH 2810

Normal drift:

1. Vrid skärvalsens riktningbrytare (06/4) åt vänster (06/6).
2. Tryck därefter på tillslagsknappen (06/1).
3. Kompostmaterialet sugns in.

Backfunktion:

Se se Kapitel 6.5 "Lossa blockeringar i knivskivan/skärvalsens", sida 151.

6.4 Stänga av motorn (06)

1. Stäng av motorn genom att trycka på fränslagsknappen (06/2).

⚠ OBSERVERA! Felaktig användning kan leda till maskinskador! Om maskinen används på ett felaktigt sätt kan det leda till maskinskador!

- Lägg i komposteringsmaterialet först när maskinen är igång.
- Fyll inte i komposteringsmaterial när maskinen är avslagen.

6.5 Lossa blockeringar i knivskivan/ skärvalsens

Lossa blockeringar i knivskivan (MH 2810) (09/10)

1. Stäng av kompostkvarnen.
2. Koppla från maskinen från elnätet.
3. Skruva ur låsskruven (09/1) och ta av kompostkvarnens överdel (09/2).
4. Ta bort komposteringsmaterial som blockerar.
5. Kontrollera att inte knivskivan och kompostkvarnen (10/3) har några skador.
6. Sätt sedan på kompostkvarnens överdel (09/2) och skruva åt låsskruven (09/1) igen.
7. Anslut sedan maskinen till nätet igen.
8. Starta sedan kompostkvarnen igen.

⚠ OBSERVERA! Klämrisk när du öppnar och stänger kompostkvarnens överdel! Detta kan leda till skador på händer och fingrar!

- Akta händer och fingrar när du öppnar och stänger kompostkvarnens överdel.

Lossa blockeringar i skärvalsens (LH 2810) (06/08)

1. Stäng av kompostkvarnen.
2. Vrid riktningssbrytaren (06/4) åt höger (06/5) och tryck på tillslagsknappen (06/1) (backfunktion).
3. Nu ska komposteringsmaterialet lossna och komma upp.
4. Stäng av maskinen och vänta tills skärvalsens står stilla.
5. Vrid därefter riktningssbrytaren (06/4) åt vänster (06/6).
6. Starta sedan kompostkvarnen igen.

Om komposteringsmaterialet inte kommer upp:

1. Lossa inställningsskruven på motplattan (08/1) så mycket så mycket att skärvalsens kan löpa fritt och blockeringen har lossnat.
2. Justera motplattan, se beskrivningen "Justera motplattan".

Om inte blockeringen lossnar, vänd dig till vår ansvariga kundtjänst.

⚠ WARNING! Skaderisk vid okoncentrerat arbete! Utslungande delar kan försaka svåra skador!

- Var uppmärksam på utslungande delar och håll ansiktet borta från tratten.

6.6 Tömma uppsamlaren (11/12)

1. Stäng av kompostkvarnen.
2. Dra spärren (11/1) nedåt och dra ut uppsamlaren (11/2) ur fotstativet.
3. Sätt på den tomma uppsamlaren (12/2) på löpskenan (12/1) och skjut in den i fotstativet.
4. Tryck spärren (12/3) uppåt tills den låser fast.

6.7 Transportera kompostkvarnen

Transportera endast kompostkvarnen med stängd och fastreglad överdel.

1. Stäng av motorn, vänta tills knivskivan (MH 2810) resp. skärvalsens (LH 2810) har stannat.
2. Koppla därefter ifrån maskinen från elnätet.
3. Håll fast kompostkvarnen i handtaget (01/1) och luta maskinen något.
4. Förflytta maskinen till en ny plats genom att dra maskinen bakom dig. Kontrollera underlaget för att säkerställa att inte maskinen tippar under transporten.

7 UNDERHÅLL OCH SKÖTSEL

Reparationer får bara genomföras av kvalificerad personal och endast originalreservdelar får användas.

- Kontrollera slitaget efter användning och byt vid behov ut skadade komponenter.
- Håll ventilererna (01/5) fria från rester och avlagringar.
- Använd endast reservdelar som har specificerats av tillverkaren.

⚠ FARA! Livsfara vid elektrisk ström! Vid kontakt med spänningsförande delar föreligger omedelbar livsfara vid elektriska stötar!

- Dra ur nätkontakten före underhåll och skötsel och bär skyddshandskar.

⚠ WARNING! Risk för skador från roterande verktyg! Roterande verktyg kan försaka svåra skador på händer och fingrar!

- Koppla vid arbete på skärverktyget från maskinen från elnätet, vänta tills verktyget har stannat och bär skyddshandskar.

7.1 Knivar (MH 2810)

För att få ett optimalt finfördelningsresultat och förebygga skador på maskinen måste knivarna justeras med jämna mellanrum.

- Byt alltid ut knivarna parvis.
- Skruva alltid åt skruvarna ordentligt.

- Arbeta inte med slöa knivar.

7.2 Byta/vända knivarna (MH 2810)(11/12)

Reservknivar för Easy Crush MH 2810, art-nr 113079

1. Stäng av maskinen och dra ur nätkontakten.
2. Skruva ur låsskruven (11/1) och ta av kompostkvarnens överdel (11/2).
3. Ta av motliggande skär med styrplåt (12/1) genom att lossa de tre muttrarna M8 (12/4).
4. Skruva ur de försänkta skruvarna M8x10 (12/2) och ta av den.
5. Ta loss och vänd kniven (12/3). Byt ut kniven om den är slö på båda sidorna.
6. Skruva fast kniven (12/3) med de försänkta skruvarna M8x10 (12/2) och vänd eller byt ut den andra kniven.
7. Sätt sedan på motliggande skär med styrplåt (12/1) igen och skruva fast med muttrar M8 (12/4).
8. Sätt till sist på kompostkvarnens överdel och skruva fast den.

7.3 Justera motplatta (LH 2810)(07)

Utslitna eller skadade skärvalsar och motplattor ska bytas ut av ett auktoriserat serviceställe.

För att få ett optimalt finfördelningsresultat och förebygga skador på knivverket (07/3) måste motplattan (07/2) justeras med jämna mellanrum.

Motplattan måste också justeras när en s.k. sammanlänkning uppstår.

När motorn är igång:

1. Vrid inställningsskruv (07/1) med ett sjätte-dels varv åt höger till ett lätt slippljud hörs och fina aluminiumspån faller ut ur utkastkanalen.
2. Komposteringsmaterialet ska nu återigen bli fullständigt finfördelat.

7.4 Skötsel

- Ta bort smuts och komposteringsrester.
- Rengör aldrig maskinen under rinnande vatten eller med en högtryckstvätt.

- Använd inga rengörings- eller lösningsmedel.
- Använd en mjuk borste eller trasa vid rengöring.

8 FÖRVARING

Rengör kompostkvarnen efter användning. Förvara redskapet i ett torrt, låsbart utrymme utom räckhåll för barn.

Genomför följande arbeten före vinterförvaring:

MH 2810 (11/12)

1. Stäng av maskinen och dra ur nätkontakten.
2. Vänta tills knivskivan har stannat.
3. Skruva ur låsskruven (11/1) och ta av kompostkvarnens överdel (11/2).
4. Ta ur grovt och fuktigt komposteringsmaterial inuti kompostkvarnen.
5. Spraya knivarna (12/3) med oljehaltig vårdande spray.
6. Töm uppsamlaren.
7. Sätt sedan på kompostkvarnens överdel (11/2) och skruva fast den.
8. Förvara kompostkvarnen stående.

LH 2810

1. Stäng av maskinen och dra ur nätkontakten.
2. Töm uppsamlaren.
3. Förvara kompostkvarnen stående.

9 ÅTERVINNING



- Elektrisk och elektronisk utrustning ska inte läggas i soporna utan hanteras med särskild återvinning!

10 AVHJÄLPA FEL

i ANMÄRKNING Vänd dig till vår kundtjänst vid fel som inte finns med i den här tabellen eller vid fel som du inte själv kan åtgärda.

MH 2810

Störning	Möjlig orsak	Lösning
Motorn startar inte.	Uppsamlaren saknas eller är inte fastreglad.	Skjut in uppsamlaren ordentligt och läs fast den.
	Nätuttaget i huset är defekt.	Använd ett annat uttag i huset.
	Anslutningskabeln är skadad.	Kontrollera kabeln och byt den om den är skadad.

Störning	Möjlig orsak	Lösning
Maskinen drar inte in komposteringsmaterialet.	Uppsamlaren är överfylld pga stopp i knivsystemet.	Töm uppsamlaren. Ta bort komposteringsmaterial ur knivarna, se <i>Kapitel 6.5 "Lossa blockeringar i knivskivan/skärvalsen"</i> , sida 151.
	Knivsystemet är blockerat av vått komposteringsmaterial.	Lossa blockeringen genom att lägga i fler grenar.
Komposteringsmaterialet blir inte riktigt finfördelat.	Knivarna är slöa eller skadade	Vänd eller byt knivarna, se <i>Kapitel 7.2 "Byta/vända knivarna (MH 2810) (11/12)"</i> , sida 152
Motorn slår av.	Motorskyddsbrytaren har stannat motorn p.g.a. överbelastning eller blockering i knivsystemet.	Efter ca fem minuters avkylningstid kan motorn startas igen.
Missljud, rasslande ljud hörs i maskinen.	Skruvorna i motorn, motorfästet, chassiet eller knivsystemet är lösa.	Dra åt skruvarna.

LH 2810

Störning	Möjlig orsak	Lösning
Motorn startar inte.	Ställ riktningsbrytaren i nollposition.	Vrid riktningsbrytaren åt vänster eller höger.
	Uppsamlaren saknas eller är inte fastreglad.	Skjut in uppsamlaren ordentligt och lås fast den.
	Nätuttaget i huset är defekt.	Använd ett annat uttag i huset.
	Anslutningskabeln är skadad.	Kontrollera kabeln och byt den om den är skadad.
Maskinen drar inte in komposteringsmaterialet.	Skärvalsens vridriktning är felaktig.	Vrid riktningsbrytaren åt vänster (normaldrift).
	Uppsamlaren är överfylld pga stopp i skärvalsen.	Töm uppsamlaren. Ta bort komposteringsmaterial ur knivarna, se <i>Kapitel 6.5 "Lossa blockeringar i knivskivan/skärvalsen"</i> , sida 151.
	Skärvalsen är tilltäppt av vått komposteringsmaterial.	Lossa blockeringen genom att lägga i fler grenar.
Komposteringsmaterialet blir inte riktigt finfördelat.	Motplattan i skärverktyget är inte riktigt inställt.	Ställ in motplattan, se <i>Kapitel 7.3 "Justera motplatta (LH 2810)(07)"</i> , sida 152.
Motorn slår av.	Motorskyddsbrytaren har stannat motorn p.g.a. överbelastning eller blockering i knivsystemet.	Efter ca fem minuters avkylningstid kan motorn startas igen.
Missljud, rasslande ljud hörs i maskinen.	Skruvorna i motorn, motorfästet eller chassit är lösa.	Dra åt skruvarna.

11 KUNDTJÄNST/SERVICE

För frågor om garanti, reparationer och reservdelar vänder man sig till närmaste AL-KO:s service-

center. Kontaktinformation finns på internet, på adressen www.al-ko.com/service-contacts

12 GARANTI

Eventuella material- eller tillverkningsfel på redskapet åtgärdas av oss under den lagstadgade garantitiden genom reparation eller ersättningsprodukt, efter vårt gottfinnande. Garantitiden bestäms av gällande lag i det land där redskapet köptes.

Vår garantiförsäkring gäller enbart om:

- Beakta denna bruksanvisning
- redskapet har hanterats korrekt
- originalreservdelar har använts

Garantin upphör att gälla vid:

- egenmäktiga reparationsförsök
- egenmäktiga tekniska förändringar
- ej avsedd användning

Garantin gäller inte för:

- lackskador som beror på normalt slitage
- Förslitningsdelar, som på reservdelsbladet är inramade xxxxxx (x)

Garantitiden inleds i och med den första slutkundens köp av produkten. Datum på inköpskvittot gäller. Vänd er med detta garantidokument och kvittot till en återförsäljare eller närmaste auktoriserade kundtjänst. Köparens lagstadgade anspråk gentemot försäljaren berörs inte av denna förklaring.

OVERSETTELSE AV DEN ORIGINALE BRUKSANVISNINGEN

Innhold

1 Om denne bruksanvisningen	155	11 Kundeservice/service	164
1.1 Symboler på tittelsiden	155	12 Garanti.....	164
1.2 Tegnforklaringer og signalord	155		
2 Produktbeskrivelse	156		
2.1 Tiltent bruk.....	156		
2.2 Mulig og påregnelig feil bruk	156		
2.3 Restrisiko	156		
2.4 Leveransens omfang.....	156		
2.5 Symboler på maskinen.....	156		
2.6 Sikkerhets- og beskyttelsesanordninger	156		
2.7 Produktoversikt (01).....	157		
3 Sikkerhetsanvisninger.....	157		
4 Montering.....	159		
4.1 Montere transporthjul (02).....	159		
4.2 Monter hakkeoverdel med skjære- og motorenhet (03).....	160		
4.3 Monter påfyllingstrakt (03).....	160		
5 Igangsetting	160		
6 Betjening	160		
6.1 Driftstid	160		
6.2 Koble til støpselet (04/05)	160		
6.3 Slå på motoren (06)	160		
6.4 Slå av motoren (06).....	160		
6.5 Løsne blokkering av knivskiven/skjæ- revalsen.....	161		
6.6 Tømme fangboksen (11/12).....	161		
6.7 Transportere hakkeren.....	161		
7 Vedlikehold og pleie.....	161		
7.1 Hakkekniv (MH 2810).....	161		
7.2 Skifte/vende hakkekniv (MH 2810) (11/12).....	162		
7.3 Etterjustere motplate (LH 2810) (07)..	162		
7.4 Stell	162		
8 Oppbevaring	162		
9 Avfallshåndtering	162		
10 Feilsøking	162		

1 OM DENNE BRUKSANVISNINGEN

- Den tyske versjonen er den originale bruksanvisningen. Alle andre språkutgaver er oversettelse av den originale bruksanvisningen.
- Oppbevar bruksanvisningen alltid slik at du kan slå opp i den når du trenger informasjon om maskinen.
- Gi maskinen bare videre til andre personer sammen med denne bruksanvisningen.
- Les og følg sikkerhets- og varselhenvisningene i denne bruksanvisningen.

1.1 Symboler på tittelsiden

Symbol	Betydning
	Les grundig gjennom bruksanvisningen før oppstart. Dette er forutsetningen for sikkert arbeid og feilfri håndtering.
	Bruksanvisning
	Ikke skad og kutt av nettkabelen for å unngå elektrisk støt.

1.2 Tegnforklaringer og signalord

⚠ FARE! Viser til en umiddelbart farlig situasjon som fører til død eller alvorlige personskader hvis den ikke unngås.

⚠ ADVARSEL! Viser til en potensielt farlig situasjon som kan føre til død eller alvorlige personskader hvis den ikke unngås.

⚠ FORSIKTIG! Viser til en potensielt farlig situasjon som kan føre til mindre eller moderate personskader hvis den ikke unngås.

⚠ ADVARSEL! Viser til en potensielt farlig situasjon som kan føre til materielle skader hvis den ikke unngås.

i MERK Spesiell informasjon for bedre forståelighet og håndtering.

2 PRODUKTBEKRIVELSE

Denne dokumentasjonen beskriver hakkeren Easy Crush i følgende utførelser:

- Knivhakker Easy Crush MH 2810
- Valsehakker Easy Crush LH 2810

2.1 Tiltent bruk

Denne maskinen er beregnet til hakking av grener og busker med en maksimal diameter på 40 mm (MH 2810) eller 42 mm (LH 2810).

Dette apparatet er utelukkende beregnet for bruk på privat område. Enhver annen anvendelse, såvel som ikke godkjent om- og påbygging, anses upassende, og har til følge at garantien ikke lenger gjelder, at samsvaret (CE-tegnet) går tapt, samt at produsenten fraskriver seg ethvert ansvar for skader som påføres brukeren eller tredjepart.

2.2 Mulig og påregnelig feil bruk

- Apparatet er ikke egnet til økonomisk virksomhet innen jord- eller skogbruk.
- Apparatet skal ikke brukes når det regner.
- Sikkerhetsinnretningene til maskinen må ikke demonteres eller forbikobles.

2.3 Restrisiko

Også ved forskriftsmessig bruk av maskinen finnes det en viss restfare som ikke kan utelukkes. Som følge av maskinens type og konstruksjon kan følgende potensielle farer avledes alt etter bruk:

- Skader pga. kuttmaterialer som slynges rundt
- Skader pga. innånding av kuttmaterialpartikler
- Skader pga. inngripen i hakkeverket
- Skader pga. velt av maskinen

2.4 Leveransens omfang

Leveringen av maskinen består av følgende komponenter:

- Understell med fangboks
- Hakkeroverdel med hakkeverk og motor
- Påfyllingstrakt
- To transporthjul med hjulhetter
- Pose med monteringsdeler og bruksanvisning

2.5 Symboler på maskinen

Symbol	Betydning
	Vær spesielt forsiktig ved håndtering!
	Les bruksanvisningen før driften settes i gang!
	Hold hender og føtter unna hakkeverket!
	Hold tredjepersoner unna fareområdet!
	Overhold sikkerhetsavstanden!
	Apparatet skal alltid kobles fra nettet før vedlikehold eller ved skadet eller kuttet kabel.
	Bruk vernebriller og hørselsvern.
	Bruk hansker.

2.6 Sikkerhets- og beskyttelsesanordninger

⚠ ADVARSEL! Fare for personskader! Defekte sikkerhets- og beskyttelsesanordninger som er satt ut av kraft kan forårsake alvorlige skader.

- Sørg for å få reparert defekte sikkerhets- og beskyttelsesanordninger.
- Aldri sett sikkerhets- og beskyttelsesanordninger ut av funksjon.

Vernebryter for motor

Motorvernebryter slås av ved overbelastning. Når dette skjer, kommer bryteren (06/3) ut fra kontrollpanelet. Etter en avkjølingsfase på ca. 5 minutter kan du trykke bryteren inn igjen og apparatet

tet slås på igjen. Hvis bryteren ikke blir stående av seg selv inntrykket stilling, la motoren få avkjøle seg lengre. Hvis problemet vedvarer, lever apparatet til et fagverksted.

Beskyttelse mot restart

Enheten er for din sikkerhet utstyrt med en 0-spenningsbryter, som ved et strøbrudd vil slå av apparatet automatisk. Hvis apparatet forsynes med energi på nytt, starter det ikke på nytt automatisk. For ny oppstart trykk på-bryteren (06/1).

Vernebryter på hakkeroverdelen (MH 2810)

Overdelen til hakkeren er utstyrt med en sikkerhetsbryter som slår av ved utskruing av låseskruen (01/2). Motoren er dermed sikret mot utilsiktet start.

Apparatet kan først slås på igjen etter at hakkeroverdelen (01/11) er montert og låseskruen er strammet.

2.7 Produktoversikt (01)

MH 2810

Nr.	Komponent
1	Håndtak
2	Låseskrue
3	På-bryter
4	Av-bryter
5	Luftespalter
6	Transporthjul
7	Understell
8	Stikkontakt
9	Bryter for overbelastningsbeskyttelse
10	Påfyllingstrakt
11	Hakkeroverdel med påfyllingssjakt
12	Låsing fangboks
13	Fangboks
14	Stativføtter

LH 2810

Nr.	Komponent
1	Håndtak
2	Påfyllingssjakt
3	Dreieretningsbryter

Nr.	Komponent
4	Bryter for overbelastningsbeskyttelse
5	Innstillingskrue for motplaten
6	Stikkontakt
7	Understell
8	Transporthjul
9	Stativføtter
10	Fangboks
11	Låsing fangboks
12	Luftespalter
13	Av-bryter
14	På-bryter
15	Påfyllingstrakt

3 SIKKERHETSANVISNINGER

Operatør:

- Dette apparatet kan brukes av barn fra 8 år og eldre, samt av personer med reduserte fysiske, sensoriske eller mentale ferdigheter eller av personer som mangler erfaring og kunnskap, når de er under tilsyn eller har fått opplæring i sikker bruk av apparatet og hvilke farer som er forbundet med det. Barn må ikke leke med det apparatet. Rengjøring og vedlikehold av brukeren skal ikke utføres av barn uten at det holdes oppsyn med dem.
- Personer med meget sterke og kompliserte begrensninger kan ha behov som går utover

de anvisningene som her beskrives.

- Personer påvirket av alkohol, narkotika eller medisiner skal ikke bruke apparatet.

Personlig verneutstyr:

- For å unngå skader på øyne og hørselsskader, skal man bruke forskriftsmessige klær og verneutstyr.
- Klærne må være hensiktsmessig (tettsittende) og skal ikke være til hinder. Bruk hårnnett ved langt hår. Ditt personlige sikkerhetsutstyr er:
 - Hørselvern
 - Vernebriller
 - Arbeidshansker
 - Vernesko

Arbeidsområde:

- I arbeidsområdet til hakkeren skal det finnes seg noen andre personer, barn eller dyr.
- Hold arbeidsområdet fritt for materiale som skal hakkes og andre gjenstander - fare for å snuble.
- Brukeren er ansvarlig for ulykker hvor andre personer og annet utstyr er involvert.
- Sørg for god belysning av arbeidsområdet.

Brukstider:

- Ved drift i boligområder følg brukstidene som er tillatt i landet og i kommunen i henhold til lokale støvforskrifter.
- Arbeid med apparatet kun i dagslys eller med god belysning.

Drift:

- Under drift skal man ikke gripe inn i trakten og påfyllings-sjakten!
- Knivskiven (MH 2810) eller skjærevalsen (LH 2810) fortsetter å rotere etter at maskinen slås av!
- Apparatet skal først tas i bruk når monteringen er fullstendig gjennomført.
- Før du bruker apparatet, gjennomfør alltid en visuell kontroll. Apparatet må være i sikker driftstilstand.
- Arbeid aldri alene.
- Skift ut skadde eller slitte deler snarest.
- Bruk apparatet kun i den tekniske tilstanden som produsenten har foreskrevet.
- Ikke gjennomfør hakkearbeid ved regn, snø eller storm. Ikke bruk hakkeren i fuktige eller våte omgivelser.

- Sikkerhets- eller verneinnretninger til apparatet skal ikke settes ut av kraft.
- Sørg alltid for at apparatet står stabilt.
- Aldri transportere hakkeren med motoren i gang.
- Apparatet må aldri transporteres med hakkeroverdelen åpen eller ulåst.
- Ved flytting skal man slå av motoren, vente til knivskiven (MH 2810) eller skjærevalsen (LH 2810) har stanset og koble apparatet fra strømforsyningen.
- Hakkeren skal ved flytting kun transporteres ved hjelp av håndtaket (01/1).
- Trekk alltid ut støpslet hvis forlengelseskabelen er skadet eller isolasjonen ødelagt!
- Vi anbefaler tilkobling via en jordfeilbryter med en nominell feilstrøm < 30 mA.
- Husets nettspenning må stemme overens med det som er angitt om nettspenningen i de tekniske spesifikasjonene, ikke bruk annen strømforsyning.
- Bruk kun skjøteledninger som er beregnet for utendørs bruk - minimum tverrsnitt 1,5 mm².
- Skadde eller sprukne forlengelseskabler må ikke brukes.
- Før hver igangsetting må man kontrollere tilstanden til forlengelseskabelen.
- Bruk netttilkoblingen utelukkende til det tiltenkte formålet. Trekk aldri i nettkabelen for å trekke nettpluggen ut av stikkontakten. Beskytt kabelen mot varme og skarpe kanter.
- Når hakkeren ikke er i bruk, skal den alltid kobles fra netttilkoblingen.
- Legg skjøteledningen slik at den under hakkingen ikke forstyrrer eller kan bli skadet.
- Slå av hakkeren med en gang og koble den fra nettet og kontroller den når du merker forandringer.
- Når du arbeider, må du alltid passe på at du har godt fotfeste åttende og ikke lener deg for langt frem.
- Hakkeren skal ikke fylles opp fra et høyere sted.

4 MONTERING

⚠ FORSIKTIG! Fare for skader pga. ufullstendig apparat! Ufullstendige apparater kan føre til person- og maskinskader!

- Bruk apparatet først etter fullstendig montering.

4.1 Montere transporthjul (02)

1. Skyv hjulakselen (02/1) inn i understellet (02/2).

2. Deretter skyves en stor underlagsskive 10x20x1,5 (02/3) og hylsen (02/4) på akselen (02/1).
3. Deretter skyves transporthjulet (02/5) på hylsen (02/4).
4. Den midtre underlagsskiven 8x20x1,5 (02/6) skyves på gjengene og transporthjulet sikres med en M8 mutter (02/7).
5. Til slutt trykker du på hjulhetten (02/8) på transporthjulet (02/5).
6. Det motsatte transporthjulet monteres med samme rekkefølge.

4.2 Monter hakkeroverdel med skjære- og motorenhet (03)

1. Løft hakkeroverdelen på understellet og fest med skruer M5x30 (03/1) og underlagsskiver 5x10x1.

4.3 Monter påfyllingstrakt (03)

1. Sett påfyllingstrakten på hakkeroverdelen, og fest med skruer ST 4,2 x 18 (03/2).

5 IGANGSETTING

- Vær oppmerksom på nasjonale forskrifter for driftstider.
- Dør ikke skjøteledningen over innkastet eller under utkastet.
- Hakkeren skal kun tas i drift med forriglet fangboks.
- Før oppstart må du forsikre deg om at påfyllingstrakten og hakkeroverdelen (MH 2810) eller påfyllingstrakten (LH 2810) er fri.
- LH 2810: Motplaten (07/2) er fra fabrikken justert og må ikke stilles inn ved første gangs oppstart.
- Ikke bruk hakkeren når:
 - du er trøtt
 - du er dårlig
 - du er påvirket av alkohol, medisin eller narkotika

⚠ FARE! Fare for skader pga. skadde komponenter! Skadde komponenter kan føre til alvorlige skader og dødsulykker!

- Gjennomfør visuell kontroll før igangsetting og kontroller komponenter for funksjon.

⚠ ADVARSEL! Fare for personskader ved uforsvarlig håndtering! Uforsvarlig håndtering av apparatet kan føre til alvorlige personskader!

- Hakkeren skal kun brukes på jevnt, fast underlag og når den er montert stabilt. Under drift skal ikke apparatet vippes eller stilles på skrått.

6 BETJENING

6.1 Driftstid

Apparatet er konstruert for driftstid S6 (40 %). Betyr at hakkeren kan brukes med 60 % i tomgang og 40 % under belastning. Ved en tidsenhet på 10 minutter, skal man kjøre 6 minutter på tomgang og 4 minutter under belastning. Under slike forhold er det mulig med kontinuerlig drift.

6.2 Koble til støpselet (04/05)

1. Trykk ned kabelsikringen (04/1) og koble skjøteledning (05/1) inn i tilkoblingskontakten på hakkeren.
2. Kontroller at skjøteledningen sitter godt.
3. Koble deretter skjøteledningen til stikkkontakten i huset.

6.3 Slå på motoren (06)

MH 2810

1. Trykk på-bryteren (06/1).

LH 2810

Normal drift:

1. Dreieretningsbryteren (06/4) til skjærevalsen vis mot venstre (06/6).
2. Trykk deretter på-bryteren (06/1).
3. Materialet som skal hakkes trekkes inn.

Retur:

Se se *Kapittel 6.5 "Løsne blokkering av knivskiven/skjærevalsen"*, side 161.

6.4 Slå av motoren (06)

1. For å stoppe motoren trykk på av-bryteren (06/2).

⚠ FORSIKTIG! Fare for skader på maskinen ved ufagmessig betjening! Feil håndtering kan føre til skader på maskinen!

- Tilfør materiale som skal hakkes først når apparatet allerede er innkoblet.
- Etter utkobling av apparatet skal man ikke lenger fylle på med materiale som skal hakkes.

6.5 Løsne blokkering av knivskiven/ skjærevalsen

Løsne blokkering av knivskiven (MH 2810) (09/10)

1. Koble ut hakkemaskinen.
2. Koble apparatet fra strømmettet.
3. Skru ut låseskruen (09/1) og ta av hakkeroverdelen (09/2).
4. Fjern blokkering av materialet som skal fjernes.
5. Kontroller knivskiven og hakkekniven (10/3) for skader.
6. Deretter monteres hakkeroverdelen (09/2) og låseskruen (09/1) trekkes til igjen.
7. Koble apparatet til strømmettet igjen.
8. Deretter kobler man inn hakkeren igjen.

⚠ FORSIKTIG! Fare for knuseskader ved åpning og lukking av hakkeroverdelen! Det kan føre til skader på hender og fingre!

- Ved åpning og lukking hakkeroverdelen, pass på hender og fingre.

Løsne blokkering av skjærevalsen (LH 2810) (06/08)

1. Koble ut hakkemaskinen.
2. Vri dreieretningsbryteren (06/4) mot høyre (06/5) og trykk på-bryteren (06/1) (retur).
3. Nå skal materialet som skal hakkes bli friggitt oppover.
4. Slå av apparatet og vent til skjærevalsen har stanset.
5. Vri dreieretningsbryteren (06/4) videre mot venstre (06/6).
6. Deretter kobler man inn hakkeren igjen.

Hvis materialet som skal hakkes ikke blir friggitt oppover:

1. Løsne justeringsskruen for motplaten (08/1) så mye at skjærevalsen går fritt igjen og blokkeringen løser.
2. Etterjuster motplaten, se beskrivelse "Justere motplate".

Hvis blokkeringen ikke løser, vennligst kontakt vår ansvarlige kundeservice.

⚠ ADVARSEL! Fare for personskader ved ukontrollert arbeid! Utkastede deler kan føre til alvorlige personskader!

- Vær oppmerksom på deler som slenges ut, og hold ansiktet på avstand fra påfyllingstrakten.

6.6 Tømme fangboksen (11/12)

1. Koble ut hakkemaskinen.
2. Trekk ned låsingen (11/1) og trekk fangboksen (11/2) ut fra understellet.
3. Sett tom fangboks (12/2) på løpeskinnen (12/1) og skyv den helt inn i understellet.
4. Trykk låsingen (12/3) oppover til den går i lås.

6.7 Transportere hakkeren

Transporter hakkeren kun med lukket og låst hakkeroverdel.

1. Slå av motor, og vent til knivskiven (MH 2810) eller skjærevalsen (LH 2810) står stille.
2. Deretter kobles apparatet fra strømmettet.
3. Hold hakkeren i håndtaket (01/1) og plasser apparatet litt på skrå.
4. For å flytte til neste plassering, trekk apparatet bak deg. Pass på underlaget slik at apparatet ikke velter under transport.

7 VEDLIKEHOLD OG PLEIE

Reparasjoner skal kun gjøres av kvalifisert fagpersonale og da kun ved bruk av originale reservedeler.

- Kontroller hakkeren etter bruk for slitasje og skift eventuelt ut skadde komponenter.
- Lufteslissene (01/5) holdes fri for rusk eller avleiringer.
- Bruk kun reservedeler som produsenten har foreskrevet.

⚠ FARE! Livsfare på grunn av elektrisk strøm! Ved kontakt med spenningsførende deler består umiddelbar livsfare pga. strømstøt!

- Bruk vernehansker før all vedlikehold og stell og koble apparatet fra nettet.

⚠ ADVARSEL! Fare for personskade på grunn av roterende verktøy! Roterende verktøy kan forårsake alvorlig personskader på hånden og fingrene!

- Når du arbeider på skjærende verktøy, koble apparatet fra nettilkobling og vente til verktøyet har stanset og bruk vernehansker.

7.1 Hakkekniv (MH 2810)

Å oppnå en optimal hakkekapasitet og for å hindre skade på apparatet, må knivene skiftes regelmessig.

- Bytt alltid knivene parvis.
- Trekk alltid til skruene.
- Ikke arbeid med sløve kniver.

7.2 Skifte/vende hakkekniv (MH 2810) (11/12)

Reservekniv for Easy Crush MH 2810 art.nr. 113079

1. Slå av hakkeren og koble den fra strømmettet.
2. Skru ut låseskruen (11/1) og ta av hakkeroverdelen (11/2).
3. Ta av motskjæret med ledeplate (12/1) ved å løsne de tre mutrene M8 (12/4).
4. Løsne og skru ut senkhodeskruene M8x10 (12/2).
5. Ta ut kniven (12/3) og snu den. Skift kniven når den er uskarp på begge sider.
6. Fest kniven (12/3) med senkhodeskruene M8x10 (12/2) og snu eller skift andre blad.
7. Sett deretter på motskjæret med ledeplate (12/1) igjen og trekk til mutrene M8 (12/4).
8. Sett til slutt på hakkeroverdelen og skru fast.

7.3 Etterjustere motplate (LH 2810) (07)

Slitte eller skadede skjærevalser og motplate bør byttes kun av en autoriserte fagfolk.

Å oppnå en optimal hakkekapasitet og for å hindre skade på knivverket (07/3), må motplaten (07/2) etterjusteres regelmessig.

Motplaten må også etterjusteres når såkalte kjedinger oppstår.

Når motoren går:

1. Innstillingsskruen (07/1) ved vris 1/6 omdreining mot høyre til en lett skrapelyd høres, og det faller kortvarig fine aluminiumsspon ut av utkastkanal.
2. Materialet som skal hakkes blir nå igjen kapet helt gjennom.

7.4 Stell

- Smuss og rester av hakket materiale fjernes etter bruk.
- Ikke rengjør apparatet med rennende vann eller høytrykkspyler.

- Ikke bruk rengjørings- hhv. løsemiddel.
- For rengjøring, bruk en myk børste eller klut.

8 OPPBEVARING

Rengjør hakkeren etter bruk. Oppbevar på et tørt sted som kan låses og som er utenfor rekkevidden til barn.

Ved overvintring, gjennomfør følgende arbeider:

MH 2810 (11/12)

1. Slå av apparatet og koble det fra strømmettet.
2. Vent til knivskiven står stille.
3. Skru ut låseskruen (11/1) og ta av hakkeroverdelen (11/2).
4. Fjern grovt og fuktig materiale fra innsiden av hakkeren.
5. Spray hakkekniven (12/3) med oljeholdig spray.
6. Tøm fangboksen.
7. Sett deretter på hakkeroverdelen (11/2) igjen og skru den fast.
8. Lagre hakkeren stående.

LH 2810

1. Slå av apparatet og koble det fra strømmettet.
2. Tøm fangboksen.
3. Lagre hakkeren stående.

9 AVFALLSHÅNDTERING



- Elektro- og elektronikkapparater hører ikke til i husholdningsavfallet, men skal tilføres atskilt for avfallshåndtering eller deponering.

10 FEILSØKING

i MERK Ved feil som ikke er oppført i denne tabellen, eller som du ikke selv kan utbedre, henvend deg til vår kundeservice.

MH 2810

Feil	Mulig årsak	Løsning
Motoren starter ikke.	Fangboks mangler, eller er ikke låst.	Skyv fangboksen helt inn og lås den.
	Feil på stikkkontakten i huset.	Bruk en annen stikkontakt i huset.
	Skjøteledning skadet.	Kontroller ledningen, bytt ved behov.

Feil	Mulig årsak	Løsning
Apparatet trekker ikke inn materialet som skal hakkes.	Fangboks overfylt pga. opphopning i knivenheten.	Tøm fangboksen. Fjern ev. rusk fra knivenheten, se <i>Kapittel 6.5 "Løsne blokkering av knivskiven/skjærevalsen", side 161.</i>
	Knivenheten tilstoppet av vått materiale.	Løsne tilstoppingen ved mating av grener.
Materialet som skal hakkes blir ikke korrekt gjenomskåret.	Kniv sløv eller skadet	Snu eller skift kniven, se <i>Kapittel 7.2 "Skifte/vende hakkekniv (MH 2810) (11/12)", side 162</i>
Motoren stopper.	Motorvernbryteren har utløst ved overbelastning eller blokkering av knivskiven.	Etter ca. fem minutter kjøletid kan motoren slås på igjen.
Uvanlig støy, klapping på apparatet.	Skruer på motoren, motorfestet, understellet eller knivenheten er løse.	Stram til skruer.

LH 2810

Feil	Mulig årsak	Løsning
Motoren starter ikke.	Dreieretningsbryter i nullstilling.	Vri dreieretningsbryteren mot venstre eller høyre.
	Fangboks mangler, eller er ikke låst.	Skyv fangboksen helt inn og lås den.
	Feil på stikkkontakten i huset.	Bruk en annen stikkontakt i huset.
	Skjøteledning skadet.	Kontroller ledningen, bytt ved behov.
Apparatet trekker ikke inn materialet som skal hakkes.	Dreieretningen til skjærevalsen er feil.	Vri dreieretningsbryteren mot venstre (normal drift).
	Fangboks overfylt pga. opphopning i skjærevalsen.	Tøm fangboksen. Fjern ev. rusk fra knivenheten, se <i>Kapittel 6.5 "Løsne blokkering av knivskiven/skjærevalsen", side 161.</i>
	Skjærevalse tilstoppet av vått materiale.	Løsne tilstoppingen ved mating av grener.
Materialet som skal hakkes blir ikke korrekt gjenomskåret.	Motplaten i skjæreverket er ikke riktig innstilt.	Still inn motplaten, se <i>Kapittel 7.3 "Etterjustere motplate (LH 2810) (07)", side 162.</i>
Motoren stopper.	Motorvernbryteren har utløst ved overbelastning eller blokkering av knivskiven.	Etter ca. fem minutter kjøletid kan motoren slås på igjen.
Uvanlig støy, klapping på apparatet.	Skruer på motoren, motorfestet eller understellet er løse.	Stram til skruer.

11 KUNDESERVICE/SERVICE

Ved spørsmål om garanti, reparasjon eller reservedeler henvend deg til det nærmeste AL-KO-

serviceverkstedet. Dette finner du på Internett på følgende adresse:
www.al-ko.com/service-contacts

12 GARANTI

Vi utbedrer eventuelle material- eller produksjonsfeil på maskinen innenfor den lovmessige foreldelsesfristen for mangelskrav ved at vi velger å foreta en reparasjon eller levere et nytt produkt. Foreldelsesfristen fastlegges ut fra gjeldende lovgivning i landet hvor maskinen ble kjøpt.

Vår garanti gjelder kun ved:

- overholdelse av bruksanvisningen
- Sakkyndig behandling
- Bruk av originale reservedeler

Garantien gjelder ikke ved:

- Egenutførte reparasjonsforsøk
- Egenutførte tekniske endringer
- Ikke tiltenkt bruk









Følgende omfattes ikke av garantien:

- Lakkskader som skyldes normal slitasje
- Slitasjedeler som på reservedelskortet er merket med xxxxxx (x) ramme

Garantitiden begynner å løpe med kjøpet til den første sluttbrukeren. Fakturadatoen er utslagsgivende. Ved garantikrav henvender du deg til din forhandler eller til nærmeste autoriserte kundeservice med denne garantierklæringen og den originale kvitteringen. De lovbestemte mangelfordringene fra kjøper overfor selger forblir uberørt gjennom denne erklæringen.

KÄÄNNÖS ALKUPERÄISESTÄ KÄYTTÖOHJEESTA

Sisällysluettelo

1	Tietoa käyttöohjeesta	165	10	Ohjeet häiriötilanteissa	172								
1.1	Kansilehden symbolit	165	11	Asiakaspalvelu ja huolto	174								
1.2	Merkkien selitykset ja huomiosanat ...	165	12	Takuu ja tuotevastuu	174								
2	Tuotekuvaus	166	1 TIETOA KÄYTTÖOHJEESTA										
2.1	Käyttötarkoitus	166	■ Saksankielinen versio on alkuperäinen käyttöohje. Kaikki muut kieliversiot ovat alkuperäisen käyttöohjeen käännöksiä.										
2.2	Mahdollinen ennakoitavissa oleva väärä käyttö	166	■ Säilytä käyttöohje aina siten, että voit tarvittaessa tarkistaa siitä tarvitsemasi laitetta koskevat tiedot.										
2.3	Jäännösriskit	166	■ Luovuta käyttöohje aina laitteen mukana.										
2.4	Toimitussisältö	166	■ Lue käyttöohjeeseen sisältyvät turvallisuusohjeet ja varoitukset ja noudata niitä.										
2.5	Laitteessa käytettävät merkinnät	166	1.1 Kansilehden symbolit										
2.6	Turvalaitteet ja suojukset	166	<table border="1"> <thead> <tr> <th>Symboli</th> <th>Merkitys</th> </tr> </thead> <tbody> <tr> <td></td> <td>Lue tämä käyttöohje ehdottomasti huolellisesti läpi ennen käyttöönottoa. Käyttöohjeen lukeminen on laitteen turvallisen ja häiriöttömän käytön edellytys.</td> </tr> <tr> <td></td> <td>Käyttöohje</td> </tr> <tr> <td></td> <td>Sähköiskujen välttämiseksi älä vaurioita sähköjohtoa tai katkaise sitä!</td> </tr> </tbody> </table>			Symboli	Merkitys		Lue tämä käyttöohje ehdottomasti huolellisesti läpi ennen käyttöönottoa. Käyttöohjeen lukeminen on laitteen turvallisen ja häiriöttömän käytön edellytys.		Käyttöohje		Sähköiskujen välttämiseksi älä vaurioita sähköjohtoa tai katkaise sitä!
Symboli	Merkitys												
	Lue tämä käyttöohje ehdottomasti huolellisesti läpi ennen käyttöönottoa. Käyttöohjeen lukeminen on laitteen turvallisen ja häiriöttömän käytön edellytys.												
	Käyttöohje												
	Sähköiskujen välttämiseksi älä vaurioita sähköjohtoa tai katkaise sitä!												
2.7	Tuotteen yleiskuva (01)	167	1.2 Merkkien selitykset ja huomiosanat										
3	Turvallisuusohjeet	167	<p>⚠ VAARA! Tarkoittaa välittömän vaaran aiheuttavaa tilannetta, joka aiheuttaa kuoleman tai vakavan loukkaantumisen, jos sitä ei vältetä.</p> <p>⚠ VAROITUS! Tarkoittaa mahdollisesti vaarallista tilannetta, joka voi aiheuttaa kuoleman tai vakavan loukkaantumisen, jos sitä ei vältetä.</p> <p>⚠ VARO! Tarkoittaa mahdollisesti vaarallista tilannetta, joka voi aiheuttaa lievän tai keskivaikean loukkaantumisen, jos sitä ei vältetä.</p> <p>HUOMAUTUS! Tarkoittaa tilannetta, joka voi aiheuttaa aineellisia vahinkoja, jos sitä ei vältetä.</p>										
4	Asennus	169											
4.1	Kuljetuspyörien asennus (02)	169											
4.2	Oksasilppurin yläosan (jossa leikkulaite ja moottori) asennus (03)	170											
4.3	Kiinnität täytösuppilo (03)	170											
5	Käyttöönotto	170											
6	Käyttö	170											
6.1	Käyttöaika	170											
6.2	Verkkopistokkeen liittäminen (04/05) ..	170											
6.3	Moottorin käynnistäminen (06)	170											
6.4	Moottorin kytkeminen pois päältä (06)	170											
6.5	Leikkuuterän/valssiterän tukkeuman irrottaminen	170											
6.6	Keruusäiliön tyhjentäminen (11/12) ..	171											
6.7	Silppurin kuljettaminen	171											
7	Huolto ja hoito	171											
7.1	Silppurin terä (MH 2810)	171											
7.2	Silppurin terän vaihto/kääntäminen (MH 2810) (11/12)	172											
7.3	Vastalevyn säätäminen (LH 2810) (07) ..	172											
7.4	Kunnossapito	172											
8	Säilytys	172											
9	Hävittäminen	172											

f HUOMAUTUS Lisätietoja laitteesta ja sen käytöstä.

2 TUOTEKUVAUS

Tässä käyttöohjeessa kuvataan seuraavat Easy Crush -silppurin mallit:

- Leikkaava oksasilppuri Easy Crush MH 2810
- Murskaava oksasilppuri Easy Crush LH 2810

2.1 Käyttötarkoitus

Tämä laite on tarkoitettu halkaisijaltaan enintään 40 mm:n (MH 2810) tai 42 mm:n kokoisten (LH 2810) oksien ja pensaiden silppuamiseen. Laite on tarkoitettu ainoastaan yksityiskäyttöön. Kaikenlainen muu käyttö ja laitteeseen tehtävät muutokset ja lisäykset katsotaan käyttötarkoituksesta poikkeavaksi käytöksi, jonka seurauksena on takuun raukeaminen, vaatimustenmukaisuuden menettäminen (CE-merkintä) sekä valmistajan kaikenlaisen vastuun raukeaminen käyttäjälle tai ulkopuolisille aiheutuvista vahingoista.

2.2 Mahdollinen ennakoitavissa oleva väärä käyttö

- Laitetta ei ole tarkoitettu ammattimaiseen käyttöön eikä maa- ja metsätalouskäyttöön.
- Laitetta ei saa käyttää sateella.
- Turvalaitteita ei saa irrottaa tai ohittaa.

2.3 Jännösriskit

Asianmukaisesti käytettynäkin laitteeseen liittyy aina tiettyjä jännösriskejä, joita ei voida kokonaan sulkea pois. Laitteen tyypin ja rakenteen vuoksi seuraavia jännösriskejä voi esiintyä käytötavan mukaan:

- Sinkoavan leikkuujätteen aiheuttamat vammat
- Leikkuujätehiukkasten hengittämisen aiheuttamat vammat
- Silppuamiskoneistoon koskettamisen aiheuttamat vammat
- Laitteen kaatumisen aiheuttamat vammat

2.4 Toimitussisältö

Laitteen toimitussisältö koostuu seuraavista osista:

- Runko, jossa keruusäiliö
- Silppurin yläosa, jossa silppurikoneisto ja moottori
- Syöttösuppilo
- Kaksi pölykapselilla varustettua kuljetuspyörää
- Asennusosat sisältävä pussi ja käyttöohje

2.5 Laitteessa käytettävät merkinnät

Symboli	Merkitys
	Käsittele erityisen varovasti!
	Lue käyttöohje ennen käyttöönottoa!
	Pidä kädet ja jalat loitolla silppurikoneistosta!
	Muiden henkilöiden oleskelu vaara-alueella on kielletty!
	Noudata turvaetäisyyttä!
	Irrota laite verkosta aina ennen huoltotoimia tai jos johto on vaurioitunut tai katkennut.
	Käytä suojalaseja ja kuulonsuojaimia.
	Käytä käsineitä.

2.6 Turvalaitteet ja suojukset

VAROITUS! Loukkaantumisvaara. Vialliset turvalaitteet ja suojukset sekä turvalaitteiden ja suojusten poistaminen käytöstä voivat aiheuttaa vakavia vammoja.

- Korjauta vialliset turvalaitteet ja suojukset.
- Älä koskaan poista turvalaitteita tai suojuksia toiminnasta.

Moottorin suojakytkin

Moottorin suojakytkin katkaise virran ylikuormituksella. Tällöin kytkin (06/3) työntyy esiin ohjauspaneelistä. Suojakytkimen voi työntää takaisin kotelon sisään n. 5 minuuttia kestävän jäähdytys-

vaiheen jälkeen, ja laitteen voi käynnistää uudelleen. Jos kytkin ei pysy itsestään alas painettuna, pidennä moottorin jäähdytysaikaa. Jos ongelma ei poistu, laite on toimitettava korjaamoon.

Uudelleenkäynnistysuoja

Laite on varustettu turvallisuuden vuoksi alijännitesuojalla, joka kytkee laitteen automaattisesti pois päältä virtakatkoksella. Kun virran syöttö laitteeseen palautuu, se ei käynnisty automaattisesti. Ota uudelleen käyttöön painamalla käynnistyskytkintä (06/1).

Silppurin yläosan suojakytkin (MH 2810)

Silppurin yläosassa on suojakytkin, joka katkaisee virran, kun lukitusruuvi (01/2) vedetään ulos. Moottori suojataan näin tahattomalta käynnistyksestä.

Laitteen voi käynnistää vasta, kun silppurin yläosa (01/11) on asennettu ja lukitusruuvi on kiristetty kiinni.

2.7 Tuotteen yleiskuva (01)

MH 2810

Nro	Osa
1	Kahva
2	Lukitusruuvi
3	Käynnistyskytkin
4	Sammutuskytkin
5	Tuuletusaukot
6	Kuljetuspyörät
7	Runko
8	Pistorasia
9	Ylikuormitusuojakytkin
10	Syöttösuppilo
11	Silppurin rungon yläosa, jossa syöttökouru
12	Keruusäiliön lukko
13	Keruusäiliö
14	Jalat

LH 2810

Nro	Osa
1	Kahva

Nro	Osa
2	Syöttökouru
3	Suunnanvaihtokytkin
4	Ylikuormitusuojakytkin
5	Puristuslaatan asetusruuvi
6	Pistorasia
7	Runko
8	Kuljetuspyörät
9	Jalat
10	Keruusäiliö
11	Keruusäiliön lukko
12	Tuuletusaukot
13	Sammutuskytkin
14	Käynnistyskytkin
15	Syöttösuppilo

3 TURVALLISUUSOHJEET

Käyttäjärajoitukset:

- Kahdeksan vuotta täyttäneet lapset, henkilöt, joiden fyysiset tai henkiset kyvyt tai aistitoiminnot ovat alentuneet tai joilta puuttuu vaadittava kokemus ja tieto, voivat käyttää tätä laitetta, jos heitä valvotaan tai opastetaan laitteen turvallisuudessa käytössä ja he ovat ymmärtäneet siitä aiheutuvat vaarat. Lapset eivät saa leikkiä laitteella. Lapset eivät saa suorittaa käyttäjän tehtäviksi tarkoitettuja puhdistus- ja huoltotoimia ilman valvontaa.
- Henkilöillä, joiden rajoitukset ovat hyvin suuria ja monimut-

kaisia, voi olla tässä annettuja ohjeita laajempia tarpeita.

- Henkilöt, jotka ovat alkoholin, lääkkeiden tai huumeainesten vaikutuksen alaisia, eivät saa käyttää laitetta.

Henkilönsuojaimet:

- Silmä- tai kuulovammojen välttämiseksi on käytettävä määräysten mukaista vaate- tusta ja suojavarustusta.
- Vaatetuksen on oltava tarkoituksenmukainen (ihonmyötäinen), eikä se saa estää liikku- mista. Pitkät hiukset on ehdot- tomasti suojattava hiusverkol- la. Käytettävät henkilönsuojai- met:
 - Kuulosuojaimet
 - suojalasit
 - suojakäsineet
 - turvajalkineet

Työskentelyalue:

- silppurin työskentelyalueella ei saa oleskella ylimääräisiä henkilöitä, lapsia tai lemmikki- eläimiä.
- Silputtava materiaali ja muut esineet on siivottava pois työskentelyalueelta – kompas- tumisvaara.
- Laitteen käyttäjä on vastuussa muiden henkilöiden henkilö- tai esinevahingoista.

- Varmista hyvä valaistus työ- kentelyalueella.

Käyttöaika:

- Noudata asuinalueella kansal- lisia ja paikallisia melumäärä- yksissä määritettyjä sallittuja käyttöaikoja.
- Työskentele laitteella vain päi- vänvalossa tai hyvällä valais- tuksella.

Käyttö:

- Älä työnnä käsiä suppiloon tai täyttökouruun!
- Leikkuuterä (MH 2810) tai valssiterä (LH 2810) jatkaa käyntiä laitteen sammuttamisen jälkeen!
- Ota laite käyttöön vasta, kun asennus on suoritettu koko- naan ja täydellisesti.
- Suorita aina silmämääräinen tarkastus ennen laitteen käyt- töä. Laitteen on oltava turvalli- nen käyttöä.
- Älä koskaan työskentele yk- sin.
- Vahingoittuneet ja kuluneet osat on vaihdettava viipymät- tä.
- Käytä laitetta vain sen ollessa teknisesti valmistajan mää- räysten mukaisessa kunnos- sa.

- Älä käytä silppuria sateessa, lumisateessa tai myrskyssä. Älä käytä silppuria märässä tai kosteassa ympäristössä.
- Älä ota silppurin turva- ja suojalaitteita pois käytöstä.
- Varmista aina silppurin vakaa alusta.
- Älä koskaan siirrä silppuria moottorin ollessa käynnissä.
- Älä koskaan siirrä silppuria, kun rungon yläosa on auki tai lukitsematta.
- Kun aiot siirtää silppurin toiseen paikkaan, sammuta ensin moottori, odota, että leikkuuterä (MH 2810) tai valssi-terä (LH 2810) pysähtyy, ja irrota laite verkkovirrasta.
- Kuljeta silppuria paikan vaihdon yhteydessä vain kahvasta (01/1).
- Irrota pistoke verkosta heti, jos jatkojohto vioittuu tai katkeaa!
- Suosittelemme liittämistä FI-suojakytkimen kautta nimellisvikavirralla, joka on < 30 mA.
- Talon verkkojännitteen on vastattava teknisissä tiedoissa mainittua verkkojännitettä, muuta syöttöjännitettä ei saa käyttää.
- Käytä vain jatkojohtoja, jotka on tarkoitettu ulkokäyttöön – poikkileikkaus vähintään 1,5 mm².
- Viallisia tai hauraita jatkojohtoja ei saa käyttää.
- Tarkista jatkojohdon kunto ennen jokaista käyttöönottoa.
- Käytä liitântäjohtoa vain sen määritettyyn käyttötarkoitukseen. Älä irrota pistoketta pistorasiasta vetämällä liitântäjohtosta. Suojaa johtoa kuumuudelta ja teräviltä reunoilta.
- Irrota silppuri aina verkkovirrasta kun se ei ole käytössä.
- Vedä jatkojohto siten, ettei se häiritse tai vaurioidu silppuaamisen aikana.
- Sammuta silppuri välittömästi, irrota sen liitântäjohto ja tarkista, onko havaittavissa muutoksia.
- Varmista silputtaessa aina tukeva asento äläkä nojaa liian pitkälle eteenpäin.
- Älä täytä silppuria korotetulta paikalta.

4 ASENNUS

VARO! Puutteellisen laitteen aiheuttama loukkaantumisvaara! Puutteelliset laitteet voivat aiheuttaa vammoja ja konevaurioita!

- Käytä laitetta vasta, kun sen asennus on suoritettu loppuun.

4.1 Kuljetuspyörien asennus (02)

1. Työnnä pyöran akseli (02/1) runkoon (02/2).
2. Työnnä sen jälkeen aluslaatta 10x20x1,5 (02/3) ja holkki (02/4) akselille (02/1).

3. Työnnä sen jälkeen pyörä (02/5) holkkiin (02/4).
4. Työnnä keskimäinen aluslaatta 8x20x1,5 (02/6) kierteeseen ja kiristä pyörä mutterilla M8 (02/7).
5. Paina lopuksi kapseli (02/8) pyörään (02/5).
6. Vastakkaisen pyörän asennus suoritetaan samassa järjestyksessä.

4.2 Oksasilppurin yläosan (jossa leikkuulaite ja moottori) asennus (03)

1. Nosta silppurin yläosa rungon päälle ja kiristä ruuveilla M5x30 (03/1) ja aluslaatoilla 5x10x1.

4.3 Kiinnitä täyttösuppilo (03)

1. Aseta syöttösuppilo silppurin päälle ja kiinnitä ruuveilla ST 4,2x18 (03/2).

5 KÄYTTÖÖNOTTO

- Noudata paikallisia käyttöaikamääräyksiä.
- Älä ohjaa jatkojohtoa syöttöaukon yli tai pois-toaukon alta.
- Keruusäiliön pitää olla lukitussa tilassa, kun silppuri otetaan käyttöön.
- Ennen käynnistystä on varmistettava, että syöttösuppilo ja silppurin yläosa (MH 2810) tai syöttökouru (LH 2810) ovat vapaana.
- LH 2810: Vastalevy (07/2) on asetettu tehtaalla, eikä sitä tarvitse säätää ensimmäisen käyttöönotton yhteydessä.
- Älä käytä silppuria, jos:
 - olet väsynyt
 - voit huonosti
 - olet alkoholin, lääkkeiden tai huumausainneiden vaikutuksen alainen.

⚠ VAARA! Vaurioituneiden osien aiheuttama loukkaantumisvaara! Vaurioituneet osat voivat aiheuttaa vakavia vammoja ja jopa kuoleman!

- Tarkista osat ennen käyttöönottoa silmämyyriä tarkasti ja tarkista niiden toimivuus.

⚠ VAROITUS! Huolimattoman käsittelyn aiheuttama loukkaantumisvaara! Laitteen huolimaton käsittely voi aiheuttaa vakavan loukkaantumisen!

- Käytä silppuria ainoastaan tasaisella, kiinteällä alustalla ja vakavasti asennettuna. Älä kalista ja aseta laitetta vinoon käytön aikana.

6 KÄYTTÖ

6.1 Käyttöaika

Laitte on suunniteltu käyttäjälle S6 (40 %). Tämä tarkoittaa, että silppuria saa käyttää 60 % tyhjäkäynnillä ja 40 % kuormitettuna. Aikayksiköillä tämä tarkoittaa, että 10 minuutista 6 minuuttia tyhjäkäynnillä ja 4 minuuttia kuormitettuna. Jatkuva käyttö on näillä ehdoilla mahdollinen.

6.2 Verkkopistokkeen liittäminen (04/05)

1. Paina johdon suojuksen (04/1) alas ja liitä jatkojohto (05/1) silppurin liitäntäholkkiin.
2. Tarkista, että jatkojohto on kunnolla kiinni.
3. Liitä jatkojohto talon verkkovirtaan.

6.3 Moottorin käynnistäminen (06)

MH 2810

1. Paina sen jälkeen käynnistyskytkintä (06/1).

LH 2810

Normaalikäyttö:

1. Käännä leikkuuterän suunnanvaihtokytkintä (06/4) vasemmalle (06/6).
2. Paina sen jälkeen käynnistyskytkintä (06/1).
3. Silppuri vetää silputtavan materiaalin sisään.

Paluuliike:

Katso katso *Luku 6.5 "Leikkuuterän/valssiterän tukkeuman irrottaminen", sivu 170.*

6.4 Moottorin kytkeminen pois päältä (06)

1. Moottori sammutetaan painamalla sammutuskytkimestä (06/2).

⚠ VARO! Epäasianmukaisen käytön aiheuttama koneaurion vaara! Väärän käsittelyn seurauksena voi olla koneaurio!

- Syötä silputtava materiaali vasta, kun laite on käynnistetty.
- Älä täytä silputtavaa materiaalia enää laitteen sammuttamisen jälkeen.

6.5 Leikkuuterän/valssiterän tukkeuman irrottaminen

Leikkuuterän tukkeuman irrottaminen (MH 2810) (09/10)

1. Sammuta silppuri.
2. Irrota sen jälkeen laite verkkovirrasta.
3. Vedä lukitusruuvi (09/1) ulos ja irrota silppurin rungon yläosa (09/2).
4. Poista tukkiva silppu.

5. Tarkasta veitsilevy ja silppurin veitsiterä (10/3) vaurioiden varalta.
6. Aseta sen jälkeen silppurin rungon yläosa (09/2) paikalleen ja kiristä lukitusruuvi (09/1).
7. Kytke laite takaisin verkkovirtaan.
8. Käynnistä tämän jälkeen silppuri uudelleen.

VARO! Puristumisvaara avattaessa ja suljettaessa silppurin rungon yläosa! Seurausena voi olla käsien ja sormien loukkaantumisvaara!

- Varo käsiä ja sormia, kun avaat tai suljet silppurin rungon yläosan.

Valssiterän tukkeuman irrottaminen (LH 2810) (06/08)

1. Sammuta silppuri.
2. Käännä suunnanvaihtokytkin (06/4) oikealle (06/5) ja paina käynnistyskytkintä (06/1) (palluliike).
3. Nyt pitäisi silputtavan materiaalin vapautua ylöspäin.
4. Sammuta laite ja odota kunnes jyrssinterä on pysähtynyt.
5. Käännä leikkuuterän suunnanvaihtokytkintä (06/4) takaisin vasemmalle (06/6).
6. Käynnistä tämän jälkeen silppuri uudelleen.

Jos silputtava materiaali ei vapaudu ylöspäin:

1. Ruuvaa vastalevyn (08/1) asetusruuvi niin pitkälle auki, kunnes leikkuuterä pyörii jälleen vapaasti ja irrota tukos.
2. Palauta vastalevyn asetus, katso kuvausta "Vastalevyn asetus".

Jos tukos ei irtaudu, ota yhteyttä asiakaspalveluumme.

VAROITUS! Hajamielisen työskentelyn aiheuttama loukkaantumisvaara! Sinkoileva materiaali voi aiheuttaa vakavan loukkaantumisen!

- Varo ulossinkoavia kappaleita ja pidä kasvot etäällä syöttösupplilasta.

6.6 Keruusäiliön tyhjentäminen (11/12)

1. Sammuta silppuri.
2. Vedä lukitusvipu (11/1) alas ja irrota keruusäiliö (11/2) rungosta.
3. Aseta keruusäiliö (12/2) kiskoille (12/1) ja työnnä runkoon.
4. Paina lukitusvipua (12/3) ylös, kunnes se lukittuu.

6.7 Silppurin kuljettaminen

Kuljeta silppuria vain, kun sen rungon yläosa on suljettu ja lukittu.

1. Sammuta moottori ja odota, kunnes leikkuuterä (MH 2810) tai valssiterä (LH 2810) on pysähtynyt.
2. Irrota sen jälkeen laite verkkovirrasta.
3. Pidä kiinni silppurin kahvasta (01/1) ja kallista laitetta hieman vinoon.
4. Vaihda paikkaa vetämällä laitetta perässäsi. Varmista, että maasto on sellainen, ettei laite voi kaatua.

7 HUOLTO JA HOITO

Korjaukset saa tehdä vain pätevä ammattihenkilöstö, ja korjaamiseen on ehdottomasti käytettävä alkuperäisiä varaosia.

- Tarkista silppurin kuluneisuus aina käytön jälkeen ja vaihda tarvittaessa vaurioituneet osat.
- Pidä tuuletusraot (01/5) vapaina jäänteistä tai kertymistä.
- Käytä aina pelkästään valmistajan hyväksymiä varaosia.

VAARA! Sähköiskun aiheuttama hengenvaara! Jännitteisten osien koskettaminen aiheuttaa välittömän sähköiskusta johtuvan hengenvaaran!

- Ennen kaikkia huolto- ja hoitotoimenpiteitä irrota laitteen verkkopistoke. Käytä suojakäsineitä toimenpiteiden aikana.

VAROITUS! Pyörivän työkalun aiheuttama loukkaantumisvaara! Pyörivä työkalu voi aiheuttaa käsien tai sormien vakavan loukkaantumisen!

- Kun käsittelet leikkuutyökalua, irrota ensin laite verkkovirrasta ja odota kunnes työkalu pysähtyy. Käytä turvajalkineita.

7.1 Silppurin terä (MH 2810)

Optimaalisen silpunta tuloksen saavuttamiseksi ja laitevaurioiden ennalta ehkäisemiseksi veitsiterä on vaihdettava säännöllisin väliajoin.

- Vaihda veitsi aina pareittain.
- Kiristä ruuvit aina tiukaksi.
- Älä työskentele tylsällä veitsiterällä.

7.2 Silppurin terän vaihto/kääntäminen (MH 2810) (11/12)

Vaihtoterä silppurimalliin Easy Crush MH 2810 tuotenro 113079

1. Sammuta silppuri ja irrota se verkkovirrasta.
2. Vedä lukitusruuvi (11/1) ulos ja irrota silppurin rungon yläosa (11/2).
3. Irrota vastaterä ohjauslevyineen (12/1) ruuvaamalla auki kolme mutteria M8 (12/4).
4. Irrota oppokantaruuvit M8x10 (12/2).
5. Irrota terä (12/3) ja käännä. Vaihda terä, jos se on molemmilta puolilta tylsä.
6. Kiinnitä terä (12/3) oppokantaruuveilla M8x10 (12/2) ja käännä tai vaihda toinen terä.
7. Aseta sen jälkeen vastaterä ohjauslevyineen (12/1) jälleen paikalleen ja ruuvaa kiinni muttereilla M8 (12/4).
8. Aseta lopuksi silppurin rungon yläosa paikoilleen ja ruuvaa kiinni.

7.3 Vastalevyn säätäminen (LH 2810) (07)

Kuluneet tai vaurioituneet leikkuuterät ja vastalevyt saa vaihtaa vain valtuutettu ammattitaitoinen korjaaja.

Optimaalisen silpuntauloksen saavuttamiseksi ja terän (07/3) vaurioiden ennalta ehkäisemiseksi, vastalevy (07/2) on asetettava uudelleen säännöllisin väliajoin.

Vastalevy on asetettava uudelleen myös silloin, jos tapahtuu ns. ketjutusta.

Moottorin ollessa käynnissä:

1. Käännä asetusruuvia (07/1) 1/6 kierrosta oikealle, kunnes kuuluu heikko hiontaaäni ja poistokourusta putoaa lyhytaikaisesti hienoja alumiinilastuja.
2. Silputtava materiaali pitäisi nyt olla kokonaan katkaistua.

7.4 Kunnossapito

- Puhdista käytön jälkeen lika ja silppujäämät.
- Älä puhdista laitetta juoksevalla vedellä tai painepesurilla.

- Älä käytä puhdistusaineita tai liuottimia.
- Käytä puhdistamiseen pehmeää harjaa tai liinaa.

8 SÄILYTYS

Puhdista silppuri käytön jälkeen. Säilytä sitä kuivassa, lukittavassa paikassa poissa lasten ulottuvilta.

Ennen talvivarastointia suorita seuraavat tehtävät:

MH 2810 (11/12)

1. Sammuta laite ja irrota se verkkovirrasta.
2. Odota veitsiterän pysähtymistä.
3. Vedä lukitusruuvi (11/1) ulos ja irrota silppurin rungon yläosa (11/2).
4. Puhdista silppurin sisäosa karkeasta ja määstä silpusta.
5. Suihkuta silppurin terä (12/3) öljypitoisella hoitosprayllä.
6. Tyhjennä keruusäiliö.
7. Aseta lopuksi silppurin rungon yläosa (11/2) takaisin paikoilleen ja ruuvaa kiinni.
8. Varastoi silppuri pystyasennossa.

LH 2810

1. Sammuta laite ja irrota se verkkovirrasta.
2. Tyhjennä keruusäiliö.
3. Varastoi silppuri pystyasennossa.

9 HÄVITTÄMINEN



- Käytöstä poistetut sähkö- ja elektroniikkalaitteet eivät kuulu sekajätteeseen, vaan ne on toimitettava erilliseen keräykseen!

10 OHJEET HÄIRIÖTILANTEISSA

! **HUOMAUTUS** Jos häiriötä ei ole mainittu tässä taulukossa tai et saa korjattua sitä itse, ota yhteyttä asiakaspalveluumme.

MH 2810

Häiriö	Mahdollinen syy	Ratkaisu
Moottori ei toimi.	Keruusäiliö puuttuu tai sitä ei ole lukittu kiinni.	Työnnä keruusäiliö kokonaan sisään ja lukitse.
	Talon pistorasia on viallinen.	Käytä toista talon pistorasiaa.
	Jatkojohto on vaurioitunut.	Tarkasta johto ja vaihda tarvittaessa.

Häiriö	Mahdollinen syy	Ratkaisu
Laitte ei vedä silputtavaa materiaalia sisään.	Keruusäiliö ylikuormittunut leikkuuterässä olevan patouman takia.	Tyhjennä keruusäiliö. Poista silputtava materiaali tarvittaessa leikkuuterästä, katso <i>Luku 6.5 "Leikkuuterän/valssiterän tukkeuman irrottaminen"</i> , sivu 170.
	Leikkuuterä on tukkeutunut määritettyä materiaalista.	Irrota tukos syöttämällä oksamateriaalia.
Silputtava materiaali ei ole katkennut kunnolla.	Terä on tylsä tai vaurioitunut	Käännä tai vaihda terä, katso <i>Luku 7.2 "Silppurin terän vaihto/kääntäminen (MH 2810) (11/12)"</i> , sivu 172
Moottori pätkii.	Moottorin suojauskytkin on lauennut ylikuormituksella tai leikkuuterän tukoksella.	Moottorin voi käynnistää uudelleen noin viiden minuutin jäähtymisajan jälkeen.
Epätavallisia ääniä tai kolinaa laitteesta.	Moottorin, sen kiinnityksen, konealustan tai leikkuuterän ruuvit irrallaan.	Kiristä ruuvit.

LH 2810

Häiriö	Mahdollinen syy	Ratkaisu
Moottori ei toimi.	Suunnanvaihtokytkin on nollassennossa.	Käännä suunnanvaihtokytkintä vasemmalle tai oikealle.
	Keruusäiliö puuttuu tai sitä ei ole lukittu kiinni.	Työnnä keruusäiliö kokonaan sisään ja lukitse.
	Talon pistorasia on viallinen.	Käytä toista talon pistorasiaa.
	Jatkojohto on vaurioitunut.	Tarkasta johto ja vaihda tarvittaessa.
Laitte ei vedä silputtavaa materiaalia sisään.	Leikkuuterän kiertosuunta on väärä.	Käännä suunnanvaihtokytkin vasemmalle (normaalikäyttö).
	Keruusäiliö ylikuormittunut valssiterässä olevan patouman takia.	Tyhjennä keruusäiliö. Poista silputtava materiaali tarvittaessa leikkuuterästä, katso <i>Luku 6.5 "Leikkuuterän/valssiterän tukkeuman irrottaminen"</i> , sivu 170.
	Leikkuuterä on tukkeutunut määritettyä materiaalista.	Irrota tukos syöttämällä oksamateriaalia.
Silputtava materiaali ei ole katkennut kunnolla.	Leikkurin vastalevy ei ole oikein asetettu.	Säädä vastalevy, katso <i>Luku 7.3 "Vastalevyn säätäminen (LH 2810) (07)"</i> , sivu 172.
Moottori pätkii.	Moottorin suojauskytkin on lauennut ylikuormituksella tai leikkuuterän tukoksella.	Moottorin voi käynnistää uudelleen noin viiden minuutin jäähtymisajan jälkeen.
Epätavallisia ääniä tai kolinaa laitteesta.	Moottorin, sen kiinnityksen tai konealustan ruuvit irrallaan.	Kiristä ruuvit.

11 ASIAKASPALVELU JA HUOLTO

Tuotevastuuta, korjauksia ja varaosia koskevissa kysymyksissä ota yhteyttä lähimpään AL-KO-

huoltopisteeseen. Niiden yhteystiedot löytyvät internet-osoitteesta www.al-ko.com/service-contacts

12 TAKUU JA TUOTEVASTUU

Jos laitteessa esiintyy lakisääteisenä tuotevastuuaikana materiaali- tai valmistusvirheitä, meillä on oikeus valintamme mukaan joko korjata ne tai vaihtaa virheellinen osa uuteen. Tuotevastuun voimassaoloaika määräytyy laitteen ostomaan lainsäädännön mukaan.

Takuu on voimassa vain, kun:

- tätä käyttöohjetta noudatetaan
- laitetta käsitellään asianmukaisesti
- käytetään alkuperäisvaraosia.

Takuu raukeaa, jos:

- laitetta yritetään korjata omavaltaisesti
- laitteeseen tehdään omavaltaisia teknisiä muutoksia
- Laitetta käytetään sen käyttötarkoituksen vastaisesti.

Takuu ja tuotevastuu eivät koske:

- tavallisesta käytöstä johtuvia maalipinnan vaurioita
- kulutusosia, joita ei ole kehystetty varaosaluettelossa,

Takuu- ja tuotevastuuaika alkavat siitä, kun ensimmäinen loppukäyttäjän ostaa laitteen. Ratkaiseva on ostokuitin päivämäärä. Ota yhteys laitteen myyjään tai lähimpään valtuutettuun huoltopisteeseen ja esitä takuutodistus ja alkuperäinen ostokuitti. Edellä sanotulla ei ole vaikutusta ostajan oikeuteen esittää myyjälle tuotevastuulainsäädännön piiriin kuuluvia vaatimuksia.

ORIGINALIOS NAUDOJIMO INSTRUKCIJOS VERTIMAS

Turinys

1	Apie šią naudojimo instrukciją	175	8	Laikymas	182
1.1	Tituliniame puslapyje esantys simboliai	175	9	Išmetimas	182
1.2	Simbolių paaiškinimai ir signaliniai žodžiai	175	10	Trikčių šalinimas	182
2	Gaminio aprašymas	176	11	Klientų aptarnavimo tarnyba / techninės priežiūros punktas	184
2.1	Naudojimas pagal paskirtį	176	12	Garantija	184
2.2	Galimi numatomi netinkamo naudojimo būdai	176			
2.3	Liekamoji rizika	176			
2.4	Komplektacija	176			
2.5	Ant įrenginio esantys simboliai	176			
2.6	Saugos ir apsauginiai įtaisai	176			
2.7	Gaminio apžvalga (01)	177			
3	Saugos nuorodos	177			
4	Montavimas	180			
4.1	Transportavimo ratų montavimas (02)	180			
4.2	Viršutinės smulkintuvo dalies su pjovimo ir variklio bloku montavimas (03)	180			
4.3	Piltuvo montavimas (03)	180			
5	Paleidimas	180			
6	Valdymas	180			
6.1	Veikimo laikas	180			
6.2	Tinklo kištuko prijungimas (04/05)	180			
6.3	Variklio įjungimas (06)	180			
6.4	Variklio išjungimas (06)	180			
6.5	Peilio poveržlės / pjovimo velenėlio atblokavimas	181			
6.6	Rinktuvės ištušinimas (11/12)	181			
6.7	Smulkintuvo transportavimas	181			
7	Techninė priežiūra	181			
7.1	Smulkinimo peilis (MH 2810)	182			
7.2	Smulkinimo peilio keitimas / apsukimas (MH 2810) (11/12)	182			
7.3	Atraminės plokštės reguliavimas (LH 2810) (07)	182			
7.4	Priežiūra	182			

1 APIE ŠIĄ NAUDOJIMO INSTRUKCIJĄ

- Vokiška versija yra originali naudojimo instrukcija. Visos kitos kalbų versijos yra originalios naudojimo instrukcijos vertimai.
- Visada laikykite šią naudojimo instrukciją taip, kad visada galėtumėte ją paskaityti, kai reikės informacijos apie įrenginį.
- Perduokite įrenginį kitiems asmenims tik kartu su šia naudojimo instrukcija.
- Perskaitykite ir laikykitės šioje naudojimo instrukcijoje pateiktų saugos ir įspėjamųjų nurodymų.

1.1 Tituliniame puslapyje esantys simboliai

Simbolis	Reikšmė
	Prieš eksploatuodami būtina atidžiai perskaitykite šią naudojimo instrukciją. Tai yra saugaus darbo ir sklandaus valdymo sąlyga.
	Naudojimo instrukcija
	Norėdami apsisaugoti nuo elektros smūgio, nepažeiskite arba neperspjaukite tinklo kabelio!

1.2 Simbolių paaiškinimai ir signaliniai žodžiai

PAVOJUS! Nurodo gresiančią pavojingą situaciją, kurios neišvengus galimas mirtinas arba sunkus sužalojimas.

ĮSPĖJIMAS! Nurodo galimą pavojingą situaciją, kurios neišvengus galimas mirtinas arba sunkus sužalojimas.

⚠ ATSAARGIAI! Nurodo galimą pavojingą situaciją, kurios neišvengus galimas lengvas arba vidutinio sunkumo sužalojimas.

⚠ DĖMESIO! Nurodo situaciją, kurios neišvengus galima materialinė žala.

ℹ NUORODA Specialios nuorodos dėl geresnio suprantamumo ir valdymo.

2 GAMINIO APRAŠYMAS

Šioje dokumentacijoje aprašomas tokių modelių smulkintuvus „Easy Crush“:

- Smulkintuvus su peiliu „Easy Crush MH 2810“
- Smulkintuvus su peiliu „Easy Crush LH 2810“

2.1 Naudojimas pagal paskirtį

Šis įrenginys skirtas maks. 40 mm (MH 2810) arba 42 mm (LH 2810) šakoms ir krūmams smulkinti.

Šis prietaisas yra skirtas naudoti asmeniniame ūkyje. Bet koks kitoks naudojimas ir neleistinas permontavimas arba primontavimas laikomas naudojimu ne pagal paskirtį, todėl garantija tampa negaliojanti ir netenkama atitikties (CE ženklo) bei gamintojas nepriima atsakomybės už naudotojo arba trečiųjų asmenų patirtą žalą.

2.2 Galimi numatomi netinkamo naudojimo būdai

- Įrenginys neskirtas naudoti komerciniais tikslais bei žemės ir miškų ūkyje.
- Nenaudokite įrenginio lyjant lietuvi.
- Draudžiama išmontuoti arba atjungti įrenginio saugos įtaisus.

2.3 Liekamoji rizika

Net ir prietaisą naudojant pagal paskirtį negalima visiškai garantuoti, kad neliks jokios liekamosios rizikos. Dėl prietaiso konstrukcijos, priklausomai nuo naudojimo, galimi tokie potencialūs pavojai:

- Sužalojimai dėl nusviestos pjaunamos medžiagos
- Sužalojimai įkvėpus pjaunamos medžiagos dalelių
- Sužalojimai įkišus rankas į smulkinimo mechanizmą
- Sužalojimai apvitus įrenginiui

2.4 Komplektacija

Įrenginio komplektaciją sudaro šie komponentai:

- pagrindas su rinktuve

- viršutinė smulkintuvo dalis su smulkinimo mechanizmu ir varikliu
- pildymo piltuvus
- du transportavimo ratai su ratų gaubtais
- maišelis su montavimo dalimis ir naudojimo instrukcija

2.5 Ant įrenginio esantys simboliai

Simbolis	Reikšmė
	Ypatingas atsargumas valdant!
	Prieš eksploatacijos pradžią perskaitykite naudojimo instrukciją!
	Laikykite rankas ir nuo smulkinimo mechanizmo!
	Pašaliniais asmenims liepkite pasišalinti iš pavojingos zonos!
	Laikykitės saugaus atstumo.
	Prieš atlikdami techninės priežiūros darbus arba esant pažeistam arba nutrūkusiam kabeliui, įrenginį visada atjunkite nuo elektros tinklo.
	Naudokite akių ir klausos organų apsaugos priemones.
	Mūvėkite pirštines.

2.6 Saugos ir apsauginiai įtaisai

⚠ ĮSPĖJIMAS! Pavojus susižaloti. Dėl pažeistų ir išjungtų saugos bei apsauginių įtaisų galima sunkiai susižaloti.

- Sugedusius saugos ir apsauginius įtaisus paverskite suremontuoti.
- Niekada neatjunkite saugos ir apsauginių įtaisų.

Variklio apsauginė relė

Variklio apsauginė relė atjungia variklį esant perkrovai. Tokiu atveju jungiklio (06/3) nebegalima įjungti valdymo skydelyje. Maždaug po 5 minučių atvėsimos fazės jungiklį galima vėl įspausti ir taip įjungti įrenginį. Jei jungiklis nelieka paspaustas, variklio atvėsimą laiką reikia pailginti. Jei problema išlieka, nuvežkite įrenginį į techninės priežiūros dirbtuves.

Įjungimo blokatorius

Įrenginiui apsaugoti jame yra sumontuotas 0-linės įtampos jungiklis, kuris automatiškai išjungia įrenginį nutrūkus elektros srovės tiekimui. Kai įrenginiui vėl pradedama tiekti elektros energija, įrenginys automatiškai neįsijungia. Norint jį vėl įjungti reikia paspausti įjungiklį (06/1).

Apsauginis jungiklis ant viršutinės smulkintuvo dalies (MH 2810)

Viršutinėje smulkintuvo dalyje yra įtaisytas apsauginis jungiklis, kuris išsijungia atsukant blokavimo sraigą (01/2). Taip variklis apsaugomas nuo neapdairaus įjungimo.

Įrenginį vėl galima įjungti tik sumontavus smulkintuvo viršutinę dalį (01/11) ir priveržus blokavimo sraigą.

2.7 Gaminio apžvalga (01)

MH 2810

Nr.	Konstrukcinė dalis
1	Rankena
2	Blokavimo sraigtas
3	Įjungiklis
4	Išjungiklis
5	Ventiliacijos angos
6	Transportavimo ratai
7	Pagrindas
8	Kištukinis lizdas
9	Perkrovos jungiklis
10	pildymo piltuvai
11	Smulkintuvo viršutinė dalis su įdėjimo kanalu
12	Rinktuvės blokatorius
13	Rinktuvė
14	Kojelės

LH 2810

Nr.	Konstrukcinė dalis
1	Rankena
2	Įdėjimo kanalas
3	Sukimosi krypties jungiklis
4	Perkrovos jungiklis
5	Atraminės plokštės reguliavimo sraigtas
6	Kištukinis lizdas
7	Pagrindas
8	Transportavimo ratai
9	Kojelės
10	Rinktuvė
11	Rinktuvės blokatorius
12	Ventiliacijos angos
13	Išjungiklis
14	Įjungiklis
15	pildymo piltuvai

3 SAUGOS NUORODOS

Operatoriai

- Šį prietaisą leidžiama naudoti vaikams nuo 8 metų ir asmenims, turintiems fizinę, jutimines arba protines negalias arba nepakankamai patirties bei žinių, leidžiama naudoti tik tada, kai jie yra prižiūrimi arba buvo instrukuoti, kaip saugiai naudoti prietaisą ir supranta su tuo susijusius pavojus. Vaikams žaisti su prietaisu draudžiama. Valyti ir atlikti naudotojui numatytą techninę priežiūrą neprižiūrimiems vaikams draudžiama.

- Asmenims, turintiems labai didelę ir kompleksinę negalią, gali turėti čia aprašytas instrukcijas viršijančius poreikius.
- Įrenginio negali naudoti asmenys, apsvaigę nuo alkoholio, narkotikų arba veikiami medikamentų.

Asmens apsaugos priemonės

- Siekiant išvengti akių bei klausos organų pažeidimų, būtina vilkėti taisyklėse numatytus drabužius ir naudoti apsaugos priemones.
- Drabužiai privalo būti tikslingi (prigludantys) ir nekliudyti judesių. Esant ilgiems plaukams būtina nešioti plaukų tinklėlį. Asmens apsaugos priemonės yra:
 - Klausos organų apsaugos priemonės
 - apsauginiai akiniai
 - darbo pirštinės
 - apsauginiai batai

Darbo zona

- Smulkintuvo veikimo zonoje negali būti kitų asmenų, vaikų arba gyvūnų.
- Prižiūrėkite, kad darbo zonoje nebūtų susmulkintos medžiagos ir kitų daiktų – pavojus suklypti.

- Įrenginio naudotojas atsakingas už kitų asmenų sužalojimą arba turto sugadinimą.
- Pasirūpinkite geru darbo zonos apšvietimu.

Darbo laikas

- Dirbdami apgyvendintose zonosose laikykitės šalyje galiojančio ir savivaldybėje pagal apsaugos nuo triukšmo poveikio reglamentuojančius teisės aktus nustatyto darbo laiko.
- Įrenginį naudokite tik dieną arba esant geram apšvietimui.

Eksploatacija

- Eksploatacijos metu nesilieskite prie piltuvo ir įdėjimo kanalo!
- Išjungus įrenginį, peilio poveržlė (MH 2810) arba pjovimo velenėlis (LH 2810) veikia iš inercijos!
- Įrenginį vėl įjunkite tik tada, kai bus baigti montavimo darbai.
- Prieš pradėdami naudoti įrenginį, visada jį apžiūrėkite. Įrenginys privalo būti saugioje darbinėje būsenoje.
- Niekada nedirbkite vieni.
- Pažeistas arba susidėvėjęsias dalis būtina nedelsiant keisti.

- Įrenginį naudokite tik jam esant gamintojo nustatytos techninės būklės.
- Nevykdykite smulkinimo darbų esant lietai, sniegui ar audrai. Nenaudokite smulkintuvo drėgnoje ar šlapioje aplinkoje.
- Neišjunkite įrenginio saugos arba apsauginių įtaisų.
- Visada patikrinkite, ar įrenginys stovi saugiai.
- Niekada netransportuokite smulkintuvo su įjungtu varikliu.
- Įrenginio niekada netransportuokite su atidaryta arba neužblokuota smulkintuvo viršutine dalimi.
- Pakeitę buvimo vietą, išjunkite variklį, palaukite, kol peilio poveržlė (MH 2810) arba pjovimo velenėlis (LH 2810) sustos ir atjunkite nuo įrenginio tinklo jungtį.
- Keisdami buvimo vietą, smulkintuvą transportuokite tik už rankenos (01/1).
- Nedelsdami atjunkite elektros kištuką nuo tinklo, jei ilginamasis kabelis buvo pažeistas ar trūko!
- Rekomenduojame prijungti per liekamosios srovės įtaisą, kurio vardinė nebalanso srovė < 30 mA.
- Namų tinklo įtampa turi sutapti su tinklo įtampos duomenimis, pateikiamais techniniuose duomenyse, – nenaudokite jokios kitos maitinimo įtampos.
- Naudokite tik tokius ilginamuosius kabelius, kurie yra numatyti naudoti lauke – mažiausias skerspjūvis 1,5 mm².
- Pažeistus ar trūkinėjančius ilginamuosius kabelius naudoti draudžiama.
- Kiekvieną kartą prieš paleisdami patikrinkite ilginamojo kabelio būklę.
- Junkite prie tinklo tik numatytu tikslu. Niekada netraukite už tinklo kabelio, kad ištrauktumėte tinklo kištuką iš kištukinio lizdo. Saugokite kabelį nuo karščio ir aštrių briaunų.
- Jei smulkintuvo nenaudojate jį visada išjunkite iš elektros tinklo.
- Ilginamuosius kabelius nutieskite taip, kad smulkinimo metu jie netrukdytų arba negalėtų būti sugadinami.
- Atlikdami pakeitimus iš karto išjunkite smulkintuvą, atjunkite jį nuo tinklo ir patikrinkite.
- Dirbdami visada atkreipkite dėmesį, ar stovite stabiliai ir nesilenkite per daug į priekį.

- Nedėkite smulkinamos medžiagos į smulkintuvą iš labai aukštai.

4 MONTAVIMAS

⚠️ ATSARGIAI! Susižalojimo pavojus dėl iš dalies sukomplektuoto įrenginio! Iš dalies sukomplektuoti įrenginiai gali sukelti sužalojimus bei mašinos pažeidimus!

- Įrenginį eksploatuokite tik visiškai sumontuotą.

4.1 Transportavimo ratų montavimas (02)

1. Įkiškite rato ašį (02/1) į pagrindą (02/2).
2. Tada ant ašies (02/1) užmaukite didelę poveržlę 10x20x1,5 (02/3) ir movą (02/4).
3. Užmaukite ratą (02/5) ant movos (02/4).
4. Užmaukite vidurinę poveržlę 8x20x1,5 (02/6) ant sriegio ir priveržkite ratą varžle M8 (02/7).
5. Po to uždėkite ant rato (02/5) gaubtą (02/8).
6. Priešingoje pusėje esantis ratas montuojamas veiksmus atliekant ta pačia eilės tvarka.

4.2 Viršutinės smulkintuvo dalies su pjovimo ir variklio bloku montavimas (03)

1. Pakelkite viršutinę smulkintuvo dalį ant pagrindo ir prisukite naudodami varžtus M5x30 (03/1) ir poveržles 5x10x1.

4.3 Piltuvo montavimas (03)

1. Uždėkite piltuvą ant viršutinės smulkintuvo dalies ir priveržkite varžtais ST 4,2x18 (03/2).

5 PALEIDIMAS

- Laikykitės konkrečios šalies nuostatų dėl darbo laiko.
- Ilginančiojo kabelio nenuitieskite per įdėjimo arba išmetimo sritį.
- Smulkintuvą galima įjungti tik užblokavus jo rinktuve.
- Prieš įjungdami įrenginį įsitinkinkite, ar piltuve ir viršutinėje smulkintuvo dalyje (MH 2810) arba pildymo šachtoje (LH 2810) nieko nėra.
- LH 2810: atraminė plokštė (07/2) buvo sureguliuota gamykloje, todėl pirmą kartą įjungiant įrenginį jos nereikia reguliuoti.
- Nenaudokite pjūklo, kai:
 - esate pavargę,
 - negaluate,

- esate paveikti alkoholio, medikamentų ir narkotikų.

⚠️ PAVOJUS! Susižalojimo pavojus dėl pažeistų komponentų! Dėl pažeistų komponentų galimi sunkūs sužalojimai ar net mirtis!

- Prieš paleisdami atlikite apžiūrą ir patikrinkite komponentų veikimą.

⚠️ ĮSPĖJIMAS! Sužalojimų pavojus dėl apalaidaus elgesio! Dėl neapdairaus įrenginio naudojimo kyla sunkių sužalojimų pavojus!

- Smulkintuvą montuokite tik ant lygaus, tvirtu ir stabiliaus pagrindo. Įrenginiui veikiant, jo nepaverskite arba nestatykite į įstrižą padėtį.

6 VALDYMAS

6.1 Veikimo laikas

Įrenginio konstrukcija atitinka S6 (40 %) veikimo kategoriją. Tai reiškia, kad 60 % laiko smulkintuvą galima eksploatuoti tuščiaja eiga, o 40 % laiko su apkrova. Išreikškus laiko vienetais per 10 minučių tai atitinka 6 minutes tuščiosios eigos ir 4 minutes veikimo su apkrova laiką. Laikantis minėtų sąlygų įrenginys gali būti eksploatuojamas ilgalaičiu režimu.

6.2 Tinklo kištuko prijungimas (04/05)

1. Paspauskite kabelio saugiklį (04/1) ir įkiškite ilginantį kabelį (05/1) į lizdą.
2. Patikrinkite, kaip ilginantis kabelis nutiestas.
3. Po to įjunkite ilginantį kabelį prie name esančio elektros tinklo.

6.3 Variklio įjungimas (06)

MH 2810

1. Paspauskite įjungiklį (06/1).

LH 2810

Įprastas veikimas:

1. Pasukite pjovimo veleno sukimosi krypties jungiklį (06/4) į kairę pusę (06/6).
2. Po to paspauskite įjungiklį (06/1).
3. Smulkinama medžiaga įtraukiama į vidų.

Atbulinė eiga

Žr. žr. *Skyrius 6.5 "Peilio poveržlės / pjovimo velenėlio atblokavimas", puslapis 181.*

6.4 Variklio išjungimas (06)

1. Norėdami išjungti variklį paspauskite išjungiklį (06/2).

⚠️ ATSARGIAI! Variklio pažeidimai dėl netinkamo naudojimo! Netinkamai naudojant įrenginį, gali sugesti jo variklis!

- Smulkinamą medžiagą įdėkite tik tada, kai įrenginys bus įjungtas.
- Išjungę įrenginį, smulkinamos medžiagos į jį nebedėkite.

6.5 Peilio poveržlės / pjovimo velenėlio atblokovimas

Peilio poveržlės / pjovimo velenėlio atblokovimas (MH 2810) (09/10)

1. Išjunkite smulkintuvą.
2. Atjunkite įrenginį nuo elektros tinklo.
3. Išsukite blokovimo sraigta (09/1) ir nuimkite viršutinę smulkintuvo dalį (09/2).
4. Ištraukite įrenginio blokuojančią smulkinamą medžiagą.
5. Patikrinkite, ar peilio diskas ir smulkintuvo peiliai (10/3) nepažeisti.
6. Po to uždėkite smulkintuvo viršutinę dalį (09/2) ir vėl priveržkite blokovimo sraigta (09/1).
7. Įrenginį vėl prijunkite prie elektros tinklo.
8. Po to vėl įjunkite smulkintuvą.

⚠️ ATSARGIAI! Prispaudimo pavojus kyla atidarant ir uždarančiam smulkintuvo viršutinę dalį! Kyla pavojus susižaloti plaštakas ir pirštus!

- Atidarydami ir uždarydami smulkintuvo viršutinę dalį atkreipkite dėmesį į plaštakas ir pirštus.

Pjovimo velenėlio atblokovimas (LH 2810) (06/08)

1. Išjunkite smulkintuvą.
2. Pasukite sukimosi krypties jungiklį (06/4) į dešinę (06/5) ir paspauskite įjungiklį (06/1) (nustatoma atbulinė eiga).
3. Dabar smulkinama medžiaga turėtų būti tiekiamą į viršų.
4. Išjunkite įrenginį ir palaukite, kol pjovimo velenas sustos.
5. Pasukite vėl sukimosi krypties jungiklį (06/4) į kairę pusę (06/6).
6. Po to vėl įjunkite smulkintuvą.

Jei smulkinama medžiaga netiekiamą į viršų:

1. Atsukite atraminės plokštės (08/1) reguliavimo sraigta, kad pjovimo velenas vėl suktųsi laisvai ir būtų atblokuojamas.

2. Sureguliuokite atraminę plokštę, žr. skirsnį „Atraminės plokštės reguliavimas“.

Jei nepavyksta atblokuoti mechanizmo, kreipkitės į mūsų techninės priežiūros tarnybą.

⚠️ ĮSPĖJIMAS! Dirbant nesusikoncentravus kyla pavojus susižaloti! Išsviestos dalys gali smarkiai sužaloti!

- Atkreipkite dėmesį į išsviestas dalis ir laikykitės savo veidą toliau nuo pildymo piltuvo.

6.6 Rinktuvės ištuštinimas (11/12)

1. Išjunkite smulkintuvą.
2. Patraukite blokatorių (11/1) į apačią ir ištraukite rinktuvę (11/2) iš pagrindo.
3. Tuščią rinktuvę (12/2) uždėkite ant bėgelio (12/1) ir visiškai įstumkite į pagrindą.
4. Spauskite blokatorių (12/3) į viršų, kol pasigirs spragtelėjimas.

6.7 Smulkintuvo transportavimas

Smulkintuvą transportuokite tik su uždaryta ir užblokuota viršutine smulkintuvo dalimi.

1. Išjunkite variklį ir palaukite, kol peilio velenėlis (MH 2810) arba pjovimo velenėlis (LH 2810) sustos.
2. Po to atjunkite įrenginį nuo elektros tinklo.
3. Laikydami smulkintuvą už rankenos (01/1), šiek tiek paverskite įrenginį į nuožulnią padėtį.
4. Norėdami perkelti į kitą vietą, įrenginį tempkite paskui save. Atkreipkite dėmesį į pagrindą, kad pervežant įrenginys nenuvirštų.

7 TECHNINĖ PRIEŽIŪRA

Remonto darbus leidžiama atlikti tik kvalifikuotam personalui, naudojant tik originalias atsargines dalis.

- Po naudojimo patikrinkite smulkintuvo sudėvėjimą ir, esant reikalui, pakeiskite pažeistus komponentus.
- Saugokite vėdinimo angas (01/5) nuo smulkinamos medžiagos likučių arba nuosėdų.
- Naudokite tik gamintojo nurodytas atsargines dalis.

⚠️ PAVOJUS! Pavojus gyvybei dėl elektros srovės! Palietus įtampą turinčias dalis, kyla tiesioginis pavojus gyvybei dėl elektros smūgio!

- Prieš bet kokius techninės priežiūros darbus užsimaukite apsaugines pirštines ir atjunkite įrenginį nuo tinklo.

⚠️ ĮSPĖJIMAS! Dėl besisukančio įrankio kyla pavojus susižaloti! Besisukantis įrankis gali smarkiai sužaloti plaštaką ir pirštus!

- Prieš pradėdami dirbti prie pjovimo įrankio įrenginį atjunkite nuo elektros tinklo ir palaukite, kol įrankis sustos. Mūvėkite apsaugines pirštines.

7.1 Smulkinimo peilis (MH 2810)

Norint gauti geriausią smulkinimo rezultatą ir siekiant išvengti pjovimo mechanizmo sugadinimo peilius reikia periodiškai pakeisti.

- Peilius visada keiskite poromis.
- Visada priveržkite varžtus.
- Nenaudokite atšipusių peilių.

7.2 Smulkinimo peilio keitimas / apsuikimas (MH 2810) (11/12)

Atsarginio peilio, skirto įrenginiui „Easy Crush MH 2810“ prekės kodas yra 113079

1. Išjunkite smulkintuvą ir atjunkite jį nuo elektros tinklo.
2. Išsukite blokavimo sraig tą (11/1) ir nuimkite viršutinę smulkintuvo dalį (11/2).
3. Nuimkite priešpriešinę briauną su kreipiančiąja plokšte (12/1) atsukdami tris varžles M8 (12/4).
4. Atsukite ir ištraukite šešiabriaunius varžtus M8x10 (12/2).
5. Ištraukite ir apverskite peilius (12/3). Peilius pakeiskite, jei jų abi pusės atšipusios.
6. Priveržkite peilį (12/3) šešiabriauniais varžtais M8x10 (12/2) ir apverskite arba pakeiskite antrą peilį.
7. Po to vėl uždėkite priešpriešinę briauną su kreipiančiąja plokšte (12/1) ir priveržkite varžles M8 (12/4).
8. Po to uždėkite ir priveržkite viršutinę smulkintuvo dalį.

7.3 Atraminės plokštės reguliavimas (LH 2810) (07)

nusidėvėjusį arba pažeistą pjovimo veleną bei atraminę plokštę gali pakeisti tik įgaliotas specialistas.

Norint gauti geriausią smulkinimo rezultatą ir siekiant išvengti pjovimo mechanizmo (07/3) sugadinimo atraminę plokštę (07/2) reikia periodiškai pareguliuoti.

Atraminę plokštę taip pat reikia pareguliuoti užstrigus mechanizmo dalims.

Veikiant varikliui:

1. pasukite reguliavimo sraig tą (07/1) 1/6 apsisukimo į dešinę, kol pasigirs šlifavimo garsas ir iš išmetimo kanalo iškris aliuminio drožlių.
2. Dabar smulkinama medžiaga turėtų vėl būti visiškai susmulkinama.

7.4 Priežiūra

- Po naudojimo pašalinkite purvą ir smulkinamos medžiagos likučius.
- Įrenginį neplaukite tekančiu vandeniu ar aukšto slėgio plovimo įrenginiu.
- Nenaudokite valiklių arba tirpiklių.
- Valykite minkštu šepetėliu arba šluoste.

8 LAIKYMAS

Po naudojimo smulkintuvą nuvalykite. Laikykite sausoje, rakinamoje, vaikams neprieinamoje vietoje.

Prieš šaltąjį sezoną atlikite šiuos darbus:

MH 2810 (11/12)

1. Išjunkite įrenginį ir atjunkite jį nuo elektros tinklo.
2. Palaukite, kol peilio diskas sustos.
3. Išsukite blokavimo sraig tą (11/1) ir nuimkite viršutinę smulkintuvo dalį (11/2).
4. Ištraukite iš viršutinės smulkintuvo dalies stambias šlapios medžiagos dalis.
5. Apipurškite smulkinimo peilį (12/3) priežiūros purškalu, kurio sudėtyje yra alyvos.
6. Ištuštinkite rinktuvę.
7. Po to uždėkite ir vėl priveržkite viršutinę smulkintuvo dalį (11/2).
8. Pastatykite stovintį smulkintuvą į laikymo vietą.

LH 2810

1. Išjunkite įrenginį ir atjunkite jį nuo elektros tinklo.
2. Ištuštinkite rinktuvę.
3. Pastatykite stovintį smulkintuvą į laikymo vietą.

9 IŠMETIMAS



- Panaudoti elektriniai ir elektroniniai prietaisai nėra buitinės atliekos, todėl jiems priskiriamos atskiros taisyklės arba išmetimas!

10 TRIKČIŲ ŠALINIMAS

! **NUORODA** Esant sutrikimų, kurie nėra nurodyti šioje lentelėje arba kurių negalite pašalinti savarankiškai, kreipkitės į mūsų klientų aptarnavimo tarnybą.

MH 2810

Sutrikimas	Galima priežastis	Sprendimas
Variklis neužsiveda.	Nėra rinktuvės arba ji neužfiksuota.	Visiškai įstumkite ir užfiksuokite rinktuvę.
	Sugedo name esantis kištukinis lizdas.	Naudokite namuose kitą kištukinį lizdą.
	Pažeistas ilginantis kabelis.	Patikrinkite ir, jei reikia, pakeiskite kabelį.
Įrenginys neįtraukia smulkinamos medžiagos.	Rinktuvė per daug pripildyta dėl sangrūdus peilių bloke.	Ištuštinkite rinktuvę. Prireikus pašalinkite smulkinamą medžiagą iš peilių mazgo, žr. <i>Skyrius 6.5 "Peilio poveržlės / pjovimo velenėlio atblokavimas", puslapis 181</i> .
	Peilių blokas užsikišo dėl šlapios smulkinamos medžiagos.	Užsikimšusią vietą pašalinkite smulkindami šakas.
Medžiaga nesusmulkinama tinkamai.	Atšipo arba pažeistas peilis	Apverskite arba pakeiskite peilį, žr. <i>Skyrius 7.2 "Smulkinimo peilio keitimas / apsikimas (MH 2810) (11/12)", puslapis 182</i>
Variklis išsijungia.	Dėl perkrovos arba peilio disko užblokavimo išsijungė apsauginis variklio jungiklis.	Praėjus maždaug penkioms atvėsimu laiko minutėms, variklį galima įjungti vėl.
Neįprasti garsai, tarškėjimas įrenginyje.	Atsilaisvino variklio, jo tvirtinimo, važiuoklės arba peilių mazgo varžtai.	Priveržkite varžtus.

LH 2810

Sutrikimas	Galima priežastis	Sprendimas
Variklis neužsiveda.	Sukimosi krypties jungiklis nulinėje padėtyje.	Pasukite sukimosi krypties jungiklį į kairę arba dešinę.
	Nėra rinktuvės arba ji neužfiksuota.	Visiškai įstumkite ir užfiksuokite rinktuvę.
	Sugedo name esantis kištukinis lizdas.	Naudokite namuose kitą kištukinį lizdą.
	Pažeistas ilginantis kabelis.	Patikrinkite ir, jei reikia, pakeiskite kabelį.

Sutrikimas	Galima priežastis	Sprendimas
Įrenginys neįtraukia smulkinamos medžiagos.	Netinkama pjovimo veleno sukimosi kryptis.	Pasukite sukimosi krypties jungiklį į kairę (normalus režimas).
	Rinktuvė per daug pripildyta dėl sangrūdos pjovimo velenėlyje.	Ištuštinkite rinktuvę. Prireikus pašalinkite smulkinamą medžiagą iš peilių mazgo, žr. <i>Skyrius 6.5 "Peilio poveržlės / pjovimo velenėlio atblokavimas", puslapis 181.</i>
	Pjovimo velenas aplipo šlapia smulkinama medžiaga.	Užsikimšusią vietą pašalinkite smulkindami šakas.
Medžiaga nesusmulkinama tinkamai.	Netinkamai sureguliuota pjovimo mechanizmo atraminė plokštė.	Nustatykite atraminę plokštę, žr. <i>Skyrius 7.3 "Atraminės plokštės reguliavimas (LH 2810) (07)", puslapis 182.</i>
Variklis išsijungia.	Dėl perkrovos arba peilio disko užblokavimo išsijungė apsauginis variklio jungiklis.	Praėjus maždaug penkioms atvesimo laiko minutėms, variklį galima įjungti vėl.
Neįprasti garsai, tarškėjimas įrenginyje.	Atsilaisvino variklio, jo tvirtinimo, važiuoklės varžtai.	Priveržkite varžtus.

11 KLIENTŲ APTARNAVIMO TARNYBA / TECHNINĖS PRIEŽIŪROS PUNKTAS

Iškilus klausimų dėl garantijos, remonto ir atsarginių dalių, kreipkitės į savo artimiausią techninės

priežiūros punktą. Jį rasite internete tokiu adresu: www.al-ko.com/service-contacts

12 GARANTIJA

Galimus įrenginio medžiagų ar gamybos defektus įstatymų numatytu pretenzijų dėl trūkumų reiškinio senaties termino laikotarpiu mes šaliname savo nuožiūra remonto arba keitimo būdu. Senaties terminas nustatomas kiekvienu konkrečiu atveju pagal šalies, kurioje įrenginys buvo įsigytas, teisės aktus.

Mūsų garantinis įsipareigojimas galioja tik šiais atvejais:

- laikomasi šios naudojimo instrukcijos;
- įrenginys tinkamai naudojamas;
- naudojamos originalios atsarginės dalys.

Garantija netaikoma:

- dažų pažeidimams, atsiradusiems dėl normalaus dėvėjimosi,
- susidėvinčiosioms dalims, atsarginių dalių kortelėje pažymėtoms rėmeliu.

Garantinis laikotarpis prasideda nuo dienos, kurią įrenginį pirmą kartą įsigyja galutinis vartotojas. Lemiami yra pirkimo dokumente nurodyta data. Kreipkitės su šia garantijos deklaracija ir originaliu pirkimo dokumentu į savo pardavėją arba artimiausią įgaliojantį klientų aptarnavimo skyrių. Ši deklaracija nedaro įtakos įstatymais pagrįstoms pirkėjo pretenzijoms, kurias jis gali pareikšti pardavėjui.

ORIGINĀLĀS LIETOŠANAS INSTRUKCIJAS TULKOJUMS

Saturs

1	Par šo lietošanas instrukciju	185	10	Palīdzība traucējumu gadījumā.....	193								
1.1	Simboli titullapā	185	11	Klientu apkalpošanas dienests/serviss.....	194								
1.2	Zīmju skaidrojums un signālvārdi.....	185	12	Garantija.....	195								
2	Izstrādājuma apraksts.....	186	1 PAR ŠO LIETOŠANAS INSTRUKCIJU										
2.1	Mērķim atbilstoša lietošana	186	■ Vācu valodā izdotā versija ir oriģinālā lietošanas instrukcija. Visas pārējās dokumentu versijas citās valodās ir oriģinālo lietošanas instrukciju tulkojumi.										
2.2	Iespējamā nepareiza lietošana	186	■ Vienmēr saglabājiet šo lietošanas instrukciju tādā stāvoklī, lai vēlāk varat tajā ieskatīties, ja būs nepieciešama informācija par ierīci.										
2.3	Atlikušie riski	186	■ Nododiet ierīci citām personām tikai kopā ar šo lietošanas instrukciju.										
2.4	Piegādes komplektācija	186	■ Izlasiet un ievērojiet šajā lietošanas instrukcijā sniegtos drošības un brīdinājuma norādījumus.										
2.5	Simboli uz iekārtas	186	1.1 Simboli titullapā										
2.6	Drošības un aizsardzības ierīces	187	<table border="1"> <thead> <tr> <th>Simbols</th> <th>Skaidrojums</th> </tr> </thead> <tbody> <tr> <td></td> <td>Pirms lietošanas obligāti uzmanīgi izlasiet šo lietošanas instrukciju. Tas ir priekšnoteikums drošam darbam un lietošanai bez traucējumiem.</td> </tr> <tr> <td></td> <td>Lietošanas instrukcija</td> </tr> <tr> <td></td> <td>Lai izvairītos no elektriskās strāvas trieciena, nesabojājiet vai nepārgrieziet tīkla kabeli!</td> </tr> </tbody> </table>			Simbols	Skaidrojums		Pirms lietošanas obligāti uzmanīgi izlasiet šo lietošanas instrukciju. Tas ir priekšnoteikums drošam darbam un lietošanai bez traucējumiem.		Lietošanas instrukcija		Lai izvairītos no elektriskās strāvas trieciena, nesabojājiet vai nepārgrieziet tīkla kabeli!
Simbols	Skaidrojums												
	Pirms lietošanas obligāti uzmanīgi izlasiet šo lietošanas instrukciju. Tas ir priekšnoteikums drošam darbam un lietošanai bez traucējumiem.												
	Lietošanas instrukcija												
	Lai izvairītos no elektriskās strāvas trieciena, nesabojājiet vai nepārgrieziet tīkla kabeli!												
2.7	Izstrādājuma pārskats (01).....	187	1.2 Zīmju skaidrojums un signālvārdi										
3	Drošības norādījumi.....	187	<p>⚠ BĪSTAMI! Norāda uz tiešu, bīstamu situāciju, kuras rezultātā, ja vien no tās neizvairīsieties, iestāsies nāve vai gūsiet smagas traumas.</p> <p>⚠ BRĪDINĀJUMS! Norāda uz potenciāli bīstamu situāciju, kuras rezultātā, ja vien no tās neizvairīsieties, var iestāties nāve vai iespējams gūt smagas traumas.</p> <p>⚠ ESIET PIESARDZĪGI! Norāda uz potenciāli bīstamu situāciju, kuras rezultātā, ja vien no tās neizvairīsieties, iespējams gūt vieglas vai vidēji smagas traumas.</p>										
4	Montāža	190											
4.1	Transportēšanas riteņu montāža (02).....	190											
4.2	Smalcinātāja augšējās daļas ar griezumhēnismu un motoru montāža (03).....	190											
4.3	Savācējvertnes montāža (03)	190											
5	Ekspluatācijas sākšana	190											
6	Vadība	190											
6.1	Lietošanas ilgums	190											
6.2	Kontaktdakšas pievienošana elektrotīklam (04/05)	190											
6.3	Motora ieslēgšana (06)	190											
6.4	Motora izslēgšana (06).....	191											
6.5	Diska naža/griešanas veltņa bloķētāja atļaišana	191											
6.6	Savākšanas kastes iztukšošana (11/12).....	191											
6.7	Smalcinātāja transportēšana.....	191											
7	Tehniskā apkope un tīrīšana	192											
7.1	Smalcinātājnazis (MH 2810)	192											
7.2	Smalcināšanas naža nomaiņa/apgriešana (MH 2810) (11/12).....	192											
7.3	Pretplāksnes regulēšana (LH 2810) (07).....	192											
7.4	Kopšana	192											
8	Glabāšana	192											
9	Utilizācija.....	193											

UZMANĪBU! Norāda uz potenciāli bīstamu situāciju, kuras rezultātā, ja vien no tās neizvairīties, iespējams materiālo zaudējumu risks.

f NORĀDĪJUMS Īpaši norādījumi labākai izpratnei un manipulēšanai.

2 IZSTRĀDĀJUMA APRAKSTS

Šajā dokumentācijā ir aprakstīti šādi zaru smalcinātāja Easy Crush modeļi:

- Zaru smalcinātājs ar nazi Easy Crush MH 2810
- Zaru smalcinātājs ar veltni Easy Crush LH 2810

2.1 Mērķim atbilstoša lietošana

Šī ierīce ir paredzēta zaru un krūmu smalcināšanai, kuru maksimālais diametrs ir 40 mm (MH 2810) vai 42 mm (LH 2810).

Iekārta ir paredzēta izmantošanai privātā teritorijā. Jebkāda cita veida lietojums, kā arī neatļautas modifikācijas un papildināšana, tiek uzskatītas par ierīces nepareizu lietojumu un šādi tiek zaudēta garantija, kā arī nav spēkā atbilstības deklarācija (CE marķējums), un šādā gadījumā ražotājs neuzņemas atbildību par kaitējumu, kas nodarīta lietotājam vai kādai trešajai pusei.

2.2 Iespējamā nepareiza lietošana

- Ierīce nav paredzēta komerciālai izmantošanai, kā arī lietošanai lauksaimniecībā un mežsaimniecībā.
- Nelietot ierīci lietus laikā.
- Nedrīkst demontēt vai apiet ierīces drošības ierīces.

2.3 Atlikušie riski

Arī tad, ja ierīce tiek izmantota atbilstoši tās lietojumam, vienmēr saglabājas zināms risks, kuru nav iespējams paredzēt. Arī ierīces tips un konstrukcija atkarībā no lietojuma var būt saistīta ar turpmāk tekstā uzskaitītajiem potenciālajiem riskiem.

- Traumas, ko rada aizmests smalcināmais materiāls.
- Traumas, ko rada ieelpotas nopļautā smalcināmā materiāla daļiņas.
- Traumas, ko rada roku ievietošana smalcināšanas mehānismā.
- Traumas, ko rada ierīces apgāšanās.

2.4 Piegādes komplektācija

Ierīces piegādes komplektācija sastāv no šādām sastāvdaļām:

- Pamatne ar savākšanas kasti
- Smalcinātāja augšējā daļa ar smalcināšanas mehānismu un motoru
- Savācējvertne
- Divi transportēšanas riteņi ar riteņu apvalkiem
- Maisiņš ar montāžas detaļām un lietošanas instrukciju

2.5 Simboli uz iekārtas

Simbols	Skaidrojums
	Izmantojot ierīci, ievērojiet īpašu piesardzību!
	Pirms lietošanas sākšanas izlasiet lietošanas instrukciju!
	Sargiet rokas un kājas no saskares ar smalcināšanas mehānismu!
	Izraidiet trešās personas no bīstamās zonas!
	Ievērojiet drošības distanci!
	Atvienojiet kabeli no elektrotīkla pirms apkopes darbu veikšanas un gadījumos, kad kabelis ir nodilis vai atvienojies.
	Lietojiet acu un ausu aizsargus.
	Valkājiet cimdus.

2.6 Drošības un aizsardzības ierīces

⚠ BRĪDINĀJUMS! Ievainojumu risks! Bojātas un atslēgtas drošības un aizsardzības ierīces var būt iemesls smagām traumām.

- Bojātas drošības un aizsardzības ierīces ir jā-saremontē.
- Nekādā gadījumā neveidojiet drošības ierīču un aizsargierīču apvadus.

Motora aizsardzības slēdzis

Motora aizsardzības slēdzis izslēdzas pārslodzes gadījumā. Šajā gadījumā slēdzis (06/3) uz vadības pults izvīzās uz āru. Pēc 5 minūšu atdzesēšanas fāzes slēdzi var atkal iespiest uz iekšu un iekārtu var atkal ieslēgt. Ja slēdzis pats par sevi nepaliek iespiests iekšā, pagariniet motora atdzesēšanas laiku. Ja problēmu neizdodas novērst, nogādājiet iekārtu specializētā darbnīcā.

Aizsardzība pret atkārtotu palaišanu

Jūsu drošībai iekārta ir aprīkota ar 0 sprieguma slēdzi, kas automātiski izslēdz iekārtu strāvas pārtraukuma gadījumā. Enerģijas padevei atjaunojoties, iekārta automātiski neieslēgsies. Lai atsāktu lietošanu, nospiediet ieslēgšanas slēdzi (06/1).

Aizsardzības slēdzis uz smalcinātāja augšējās daļas (MH 2810)

Smalcinātāja augšējā daļa ir aprīkota ar aizsardzības slēdzi, kas tiek izslēgts, izskrūvējot sprūdskrūvi (01/2). Tādējādi motors tiek pasargāts no nejaušas ieslēgšanās.

Iekārtu var atkal ieslēgt tikai pēc smalcinātāja augšējās daļas (01/11) uzstādīšanas un sprūdskrūves pievilkšanas.

2.7 Izstrādājuma pārskats (01)

MH 2810

Nr.	Detaja
1	Rokturis
2	Sprūdskrūve
3	Ieslēgšanas slēdzis
4	Izslēgšanas slēdzis
5	Ventilācijas atveres
6	Transportēšanas riteņi
7	Pamatne
8	Kontaktligzda

Nr.	Detaja
9	Pārslodzes aizsardzības slēdzis
10	Savācējtvertne
11	Smalcinātāja augšējā daļa ar savācēja šahtu
12	Savākšanas kastes sprūds
13	Savākšanas kaste
14	Atbalsta kāja

LH 2810

Nr.	Detaja
1	Rokturis
2	Savākšanas šahta
3	Griešanās virziena slēdzis
4	Pārslodzes aizsardzības slēdzis
5	Pretplāksnes regulēšanas skrūve
6	Kontaktligzda
7	Pamatne
8	Transportēšanas riteņi
9	Atbalsta kāja
10	Savākšanas kaste
11	Savākšanas kastes sprūds
12	Ventilācijas atveres
13	Izslēgšanas slēdzis
14	Ieslēgšanas slēdzis
15	Savācējtvertne

3 DROŠĪBAS NORĀDĪJUMI

Operators:

- Šo ierīci drīkst izmantot bērni no 8 gadu vecuma un vecāki bērni, kā arī personas ar ierobežotām fiziskām, maņu un garīgām spējām vai personas bez pieredzes un zināšanām, kad tiek nodrošināta uzraudzī-

ba vai ir sniegtas instrukcijas, kā droši lietot ierīci, un informācija par iespējamo apdraudējumu. Bērni nedrīkst spēlēt ar iekārtu. Tīrīšanu un apkopi bez uzraudzības nedrīkst ļaut veikt bērniem.

- Attiecībā uz personām, kurām ir ļoti sarežģīti un kompleksi spēju ierobežojumi, var būt nepieciešamas instrukcijas, kas nav aprakstītas šajā dokumentā.
- Ierīci nedrīkst lietot personas, kas atrodas alkohola, narkotisko vielu reibumā vai zāļu ietekmē.

Personiskie aizsardzības līdzekļi:

- Lai nebojātu redzi un dzirdi, lietojiet speciālu apģērbu un aizsardzības līdzekļus.
- Apģērbam ir jābūt piemērotam (cieši jāpieguļ), un tas nedrīkst traucēt darbam. Ja jums ir gari mati, izmantojiet matu tīkļiņu. Personiskie aizsardzības līdzekļi ir šādi:
 - Dzirdes aizsardzības līdzekļi.
 - Aizsargbrilles.
 - Darba cimdi
 - Aizsargapavi

Darba zona:

- Zaru smalcinātāja darba zonā nedrīkst ielaist nepiederošas personas, bērnus vai dzīvniekus.
- Darba zonā nedrīkst atrasties smalcināmais materiāls un citi priekšmeti – pastāv risks paklupt.
- Iekārtas lietotājs ir atbildīgs par nelaimes gadījumiem, kuriem tika pakļautas citas personas vai īpašums.
- Nodrošiniet labu darba vietas apgaismojumu.

Darba laiks:

- Lietojot apdzīvotās vietās, strādājiet valsts un pašvaldības noteiktos darba laikos, ievērojot rīkojumus, kas attiecas uz aizsardzību pret trokšņiem.
- Strādājiet ar ierīci tikai dienas gaismā vai labā apgaismojumā.

Lietošana

- Lietošanas laikā nepieskarities tvertnei un savākšanas šahtai!
- Diska nazis (MH 2810) vai griešanas veltnis (LH 2810) pēc ierīces izslēgšanas turpina griezties!
- Iekārtu drīkst lietot tikai tad, kad tā ir pilnībā samontēta.

- Ierīces lietošanas laikā vienmēr veiciet vizuālu pārbaudi. Ierīcei ir jābūt darba kārtībā.
- Neestrādājiet viens pats.
- Bojātas vai nodilušas detaļas ir uzreiz jānomaina.
- Ierīci drīkst lietot tikai, ja tā ir ražotāja noteiktajā tehniskajā kārtībā.
- Neveiciet smalcināšanas darbus lietus, sniega vai vētras laikā. Nelietojiet smalcinātāju mitrā vai slapjā vidē.
- Drošības un aizsardzības ierīces nedrīkst atslēgt.
- Uzraugiet, lai iekārta vienmēr atrastos stabilā pozīcijā.
- Nekad netransportējiet iekārtu, ja darbojas tās motors.
- Nekad netransportējiet iekārtu ar atvērtu vai nepieskrūvētu smalcinātāja augšējo daļu.
- Mainot darba vietu, izslēdziet motoru, uzgaidiet, līdz pilnīgi apstājas diska nazis (MH 2810) vai griešanas veltis (LH 2810), un atvienojiet iekārtu no elektrotīkla.
- Mainot darba vietu, ierīci drīkst transportēt tikai turot aizroktura (01/1).
- Ja ir bojāts vai pārgriezts pagarinātājkaбелиs, nekavējoties atvienojiet kontaktdakšu no rozetes.
- Iesakām pieslēgt iekārtu diferenciālās aizsardzības ierīcei ar nominālās noplūdes strāvas vērtību < 30 mA.
- Mājas elektrotīkla spriegumam ir jāatbilst tehniskajos datos norādītajam elektrotīkla spriegumam, cits barošanas avota spriegums nav atļauts.
- Izmantojiet tikai pagarinātājkaabeļus ar minimālo šķērssgriezumu 1,5 mm², kuri paredzēti lietošanai ārpus telpām.
- Neizmantojiet bojātus vai nodilušos pagarinātājkaabeļus.
- Pirms katras lietošanas pārbaudiet pagarinātājkaabeļa stāvokli.
- Pieslēgumu elektrības tīklam izmantojiet tikai paredzētajiem nolūkiem. Nevelciet ierīci aizvada, lai izņemtu kontaktdakšu no rozetes. Sargājiet kabeli no karstuma iedarbības un asām malām.
- Kad nelietojat smalcinātāju, vienmēr atvienojiet to no elektrotīkla.
- Pagarinātājkaabeļi izvieto jiet tā, lai smalcināšanas laikā tas netraucētu un netiktu bojāts.
- Ja ir novērojamas izmaiņas, uzreiz izslēdziet smalcinātāju,

atvienojiet to no elektrotīkla un pārbaudiet.

- Darba laikā ieņemiet stabilu pozīciju un nenoliecieties pārāk stipri uz priekšu.
- Nepiepildiet ierīci, kad tā ir paceltā pozīcijā.

4 MONTĀŽA

⚠ ESĪET PIESARDZĪGI! Izmantojot nenokomplektētu ierīci, pastāv traumu gūšanas risks! Nenokomplektētas ierīces izmantošana var novest pie traumām un ierīces bojājumiem!

- Ierīci drīkst izmantot tikai tad, ja tā ir pilnīgi samontēta.

4.1 Transportēšanas riteņu montāža (02)

1. Nostipriniet riteņa asi (02/1) pamatnē (02/2).
2. Pēc tam uzvelciet uz ass (02/1) paliekamo gredzenu 10x20x1,5 (02/3) un ieliktni (02/4).
3. Pēc tam uz ieliktna (02/4) uzvelciet transportēšanas riteni (02/5).
4. Nostipriniet vidējo pieliekamo gredzenu 8x20x1,5 (02/6) uz vītnes un nostipriniet transportēšanas riteni ar uzgriezni M8 (02/7).
5. Beigās uzvelciet transportēšanas ritenim (02/5) riteņa apvalku (02/8).
6. Pretējā transportēšanas riteņa montāžu veic tādā pašā secībā.

4.2 Smalcinātāja augšējās daļas ar griezēj mehānismu un motoru montāža (03)

1. Paceliet smalcinātāja augšējo daļu uz pamatnes un nostipriniet ar skrūvēm M5x30 (03/1) un pieliekamajiem gredzeniem 5x10x1.

4.3 Savācējvertnes montāža (03)

1. Uzstādiet savācējvertni uz smalcinātāja augšējās daļas un pievelciet ar skrūvēm ST 4,2x18 (03/2).

5 EKSPLUATĀCIJAS SĀKŠANA

- Ņemiet vērā attiecīgajā valstī spēkā esošos noteikumus, kas attiecināmi uz darbināšanas laiku.
- Nelaidiet pagarinātājkabeļi pāri iekraušanas un izkraušanas atverei.

- Smalcinātāju var lietot tikai, kad savākšanas kaste ir uzstādīta un aizvērta ar sprūdu.
- Pirms darba sākšanas pārlicinieties, ka savācējvertne un smalcinātāja augšējā daļa (MH 2810) vai savākšanas šahta (LH 2810) ir brīva.
- LH 2810: Pretplāksne (07/2) ir noregulēta rūpnīcā un to nav nepieciešams uzstādīt pirmās lietošanas laikā.
- Nelietojiet smalcinātāju:
 - ja esat noguris;
 - slikti jūtaties;
 - atrodoties alkohola, zāļu un narkotiku ietekmē.

⚠ BĪSTAMI! Bojātas sastāvdaļas pakļauj traumu gūšanas riskam! Bojātas sastāvdaļas var novest pie nopietnām traumām vai nāves!

- Pirms ekspluatācijas sākšanas veiciet vizuālu apskati un pārbaudiet sastāvdaļu darbību.

⚠ BRĪDINĀJUMS! Neuzmanīga lietošana var izraisīt traumu gūšanas risku! Iekārtas neuzmanīga lietošana var izraisīt nopietnas traumas!

- Iekārtu drīkst lietot tikai uz līdzenas, cietas un stabili izveidotas virsmas. Lietošanas laikā neapgāziet un nenolieciet iekārtu.

6 VADĪBA

6.1 Lietošanas ilgums

Iekārta ir paredzēta lietošanas ilgumam S6 (40%). Tas nozīmē, ka smalcinātāju 60% no laika var izmantot tukšgaitā un 40% – zem slodzes. 10 minūšu periodā 6 minūtes ir jālieto tukšgaitā un 4 minūtes zem slodzes. Tikai pie šāda nosacījuma ir iespējama ilgstoša lietošana.

6.2 Kontaktdakšas pievienošana elektrotīklam (04/05)

1. Piespiediet kabeļa aizsargu (04/1) uz leju un iespraudiet pagarinātājkabeļi (05/1) smalcinātāja ligzdā.
2. Pārbaudiet pagarinātājkabeļa vietu.
3. Visbeidzot pievienojiet pagarinātājkabeļi elektrotīklam.

6.3 Motora ieslēgšana (06)

MH 2810

1. Nospiediet ieslēgšanas slēdzi (06/1).

LH 2810

Normāla lietošana:

1. Pagrieziet griešanas veltņa griešanās virziena slēdzi (06/4) pa kreisi (06/6).
2. Pēc tam nospiediet ieslēgšanas slēdzi (06/1).
3. Tiek ievilkts smalcināmais materiāls.

Atpakaļgaita:

Skatīt skatīt *Nodaļa 6.5 "Diska naža/griešanas veltņa bloķētāja atlaišana", lappuse 191.*

6.4 Motora izslēgšana (06)

1. Lai apstādinātu motoru, nospiediet izslēgšanas slēdzi (06/2).

⚠ ESIET PIESARDZĪG! Nepareiza vadība var radīt iekārtas bojājumus! Nepareizas lietošanas rezultātā iekārtai var tikt nodarīti bojājumi!

- Pirmo reizi iepildiet smalcināmo materiālu, kad iekārta ir jau ieslēgta.
- Pēc iekārtas izslēgšanas vairs neiepildiet smalcināmo materiālu.

6.5 Diska naža/griešanas veltņa bloķētāja atlaišana**Diska naža bloķētāja atlaišana (MH 2810) (09/10)**

1. Izslēdziet smalcinātāju.
2. Atvienojiet ierīci no elektrotīkla.
3. Izskrūvējiet sprūdskrūvi (09/1) un noņemiet smalcinātāja augšējo daļu (09/2).
4. Noņemiet bloķēto smalcināmo materiālu.
5. Pārbaudiet, vai nav bojāts diska nazis un smalcināšanas nazis (10/3).
6. Pēc tam uzlieciet smalcinātāja augšējo daļu (09/2) un atkal pieskrūvējiet sprūdskrūvi (09/1).
7. Atkārtoti pieslēdziet ierīci elektrotīklam.
8. Visbeidzot vēlreiz ieslēdziet smalcinātāju.

⚠ ESIET PIESARDZĪG! Smalcinātāja augšējās daļas atvēršanas un aizvēršanas laikā pastāv draudi sagriezties un saņemt triecienus! Rezultātā var rasties draudi traumēt pirkstus un rokas.

- Atverot un aizverot smalcinātāja augšējo daļu, sargājiet rokas un pirkstus.

Griešanas veltņa bloķētāja atlaišana (LH 2810) (06/08)

1. Izslēdziet smalcinātāju.

2. Pagrieziet griešanās virziena slēdzi (06/4) pa labi (06/5) un nospiediet ieslēgšanas slēdzi (06/1) (atpakaļgaita).
3. Šajā brīdī smalcināmajam materiālam būtu jāiziet uz augšu.
4. Izslēdziet iekārtu un uzgaidiet, līdz pilnīgi apstāsies griešanas veltņis.
5. Pēc tam atkal pagrieziet griešanās virziena slēdzi (06/4) pa kreisi (06/6).
6. Visbeidzot vēlreiz ieslēdziet smalcinātāju.

Ja smalcināmais materiāls neiziet uz augšu:

1. pēc iespējas vairāk atbrīvojiet pretplāksnes (08/1) regulēšanas skrūvi, lai griešanas veltņis brīvi grieztos un tiktu novērsts aizsprostojums.
2. Noregulējiet pretplāksni, skatiet "Pretplāksnes noregulēšana".

Ja aizsprostojumu nav iespējams novērst, lūdzu, vērsieties mūsu klientu apkalpošanas dienestā.

⚠ BRĪDINĀJUMS! Nekontrolēto darbu laikā pastāv risks gūt traumas! Izsviestās daļas var radīt smagus ievainojumus!

- Uzmanieties no izsviestām daļām un netuviniet seju savācējvertnei.

6.6 Savākšanas kastes iztukšošana (11/12)

1. Izslēdziet smalcinātāju.
2. Pavirziet sprūdu (11/1) uz leju un noņemiet savākšanas kasti (11/2) no pamatnes.
3. Tukšu savākšanas kasti (12/2) uzstādiet uz vadošās sliedes (12/1) un pilnīgi ievirziet pamatnē.
4. Pavirziet sprūdu (12/3) uz augšu, līdz tas nofiksējas.

6.7 Smalcinātāja transportēšana

Smalcinātāju drīkst transportēt tikai ar aizvērtu un pieskrūvētu smalcinātāja augšējo daļu.

1. Izslēdziet motoru un nogaidiet disku naža (MH 2810) vai griešanas veltņa (LH 2810) apstāšanos.
2. Pēc tam atvienojiet ierīci no elektrotīkla.
3. Turiet smalcinātāju aiz roktura (01/1) un virziet iekārtu nedaudz slīpi.
4. Pārvietojoties uz citu darba vietu, velciet iekārtu aiz sevis. Transportēšanas laikā raugieties, lai ierīce neapgāztos uz līdzenas virsmas.

7 TEHNISKĀ APKOPE UN TĪRĪŠANA

Remontu drīkst veikt tikai kvalificēts personāls, izmantojot tikai oriģinālās rezerves daļas.

- Pēc lietošanas pārbaudiet, vai smalcinātājam nav nodiluma pazīmju, un nomainiet visas bojātās detaļas.
- Ventilācijas atverēm (01/5) ir jābūt atbrīvotām no atkritumiem un nogulsņējiem.
- Izmantojiet tikai ražotāja atļautās rezerves daļas.

⚠ BĪSTAMI! Elektriskais trieciens var pakļaut dzīvību briesmām! Pieskaroties strāvavadošām daļām, dzīvība var tikt pakļauta briesmām elektriskā trieciena rezultātā!

- Veicot apkopes un kopšanas darbus, lietojiet aizsargcimdus un atvienojiet ierīci no elektrotīkla.

⚠ BRĪDINĀJUMS! Instrumenta lietošanas laikā var rasties traumu gūšanas risks! Instrumenta lietošanas laikā var rasties nopietnas roku un pirkstu traumas!

- Veicot darbus ar griezēj mehānismu, atvienojiet iekārtu no elektrotīkla, uzgaidiet, līdz instruments ir pilnībā apstājies, un lietojiet aizsargcimdus.

7.1 Smalcinātājnazis (MH 2810)

Lai sasniegtu optimālus smalcināšanas rezultātus un nepieļautu iekārtas bojājumus, nazis ir jāmaina regulāros intervālos.

- Vienmēr mainiet nažus pa pāriem.
- Vienmēr cieši pieskrūvējiet skrūves.
- Nestrādājiet ar truliem nažiem.

7.2 Smalcināšanas naža nomaiņa/ apgriešana (MH 2810) (11/12)

Rezerves nazis smalcinātājam Easy Crush MH 2810, preces Nr. 113079

1. Izslēdziet smalcinātāju un atvienojiet to no elektrotīkla.
2. Izskrūvējiet sprūdskrūvi (11/1) un noņemiet smalcinātāja augšējo daļu (11/2).
3. Atbrīvojiet pretnazi ar vadotni (12/1), noskrūvējot trīs uzgriežņus M8 (12/4).
4. Atbrīvojiet un noņemiet skrūves ar slēptu galvu M8x10 (12/2).
5. Noņemiet un apgrieziet nazi (12/3). Nomainiet nazi, kad tas no abām pusēm ir kļuvis truls.
6. Pievelciet nazi (12/3) ar skrūvēm ar slēptu galvu M8x10 (12/2) un apgrieziet vai nomainiet otru nazi.

7. Pēc tam atkal uzstādiet pretnazi ar vadotni (12/1) un uzskrūvējiet uzgriežņus M8 (12/4).
8. Visbeidzot atkal uzstādiet un pieskrūvējiet smalcinātāja augšējo daļu.

7.3 Pretplāksnes regulēšana (LH 2810) (07)

Nodilušo vai bojāto griešanas veltni un pretplāksni drīkst nomainīt tikai kvalificēts speciālists.

Lai sasniegtu optimālus smalcināšanas rezultātus un nepieļautu naža bojājumus (07/3), pretplāksne (07/2) ir periodiski jānoregulē.

Pretplāksne ir jāregulē tālākminētajos gadījumos.

Kad darbojas motors:

1. pagrieziet regulēšanas skrūvi (07/1) par 1/6 apgrieziena pa labi, līdz būs dzirdama šņirkstoša skaņa un no izkraušanas kanāla īslaicīgi sāks birt alumīnija skaidas.
2. Tagad smalcināmajam materiālam ir jābūt pilnīgi sasmalcinātam.

7.4 Kopšana

- Pēc lietošanas notīriet visus netīrumus un smalcināšanas atlikumus.
- Ierīces tīrīšanai nedrīkst izmantot tekošu ūdeni vai augstspiediena tīrītāju.
- Nelietojiet tīrīšanas līdzekļus un šķidrīnātājus.
- Tīrīšanai izmantojiet tikai mīkstu birsti vai drānu.

8 GLABĀŠANA

Pēc lietošanas smalcinātāju ir nepieciešams iztīrīt. Uzglabājiet sausā, slēgtā un bērniem nepieejamā vietā.

Pirms uzglabāšanas ziemas periodā veiciet tālākminētos darbus:

MH 2810 (11/12)

1. izslēdziet ierīci un atvienojiet to no elektrotīkla;
2. uzgaidiet, līdz pilnībā apstājas diska nazis;
3. izskrūvējiet sprūdskrūvi (11/1) un noņemiet smalcinātāja augšējo daļu (11/2);
4. atbrīvojiet smalcinātāja iekšējo telpu no liela izmēra un mitra smalcināmā materiāla;
5. apsmidziniet smalcināšanas nazi (12/3) ar eļļu saturošu kopšanas aerosolu;
6. iztukšojiet savākšanas kasti;
7. visbeidzot atkal uzstādiet un pievelciet smalcinātāja augšējo daļu (11/2);
8. novietojiet smalcinātāju stāvus.

LH 2810

1. izslēdziet ierīci un atvienojiet to no elektrotīkla;
2. iztukšojiet savākšanas kasti;
3. novietojiet smalcinātāju stāvus.

9 UTILIZĀCIJA

- Nolietotas elektriskās un elektroniskās ierīces aizliegts izmest sadzīves atkritumos, tās ir jānodod atsevišķā atkritumu savākšanas vai likvidēšanas vietā!

10 PALĪDZĪBA TRAUCĒJUMU GADĪJUMĀ

i NORĀDĪJUMS Ja rodas bojājumi, kas nav uzskaitīti šajā tabulā, vai bojājumi, kurus nevarat novērst patstāvīgi, lūdzam sazināties ar mūsu servisa centru.

MH 2810

Problēma	Iespējamais iemesls	Risinājums
Motoru nevar iedarbināt.	Nav savākšanas kastes vai tā nav aizvērta ar sprūdu.	Pilnīgi nostipriniet savākšanas kasti un aizveriet to ar sprūdu.
	Mājsaimniecības kontaktligzdas defekts.	Izmantojiet citu mājsaimniecības kontaktligzdu.
	Ir bojāts pagarinātājkaбелиs.	Pārbaudiet kabeli, ja nepieciešams, nomainiet.
Iekārta neievieļ smalcināmo materiālu.	Savākšanas kaste ir pārpildīta, jo tiek veikta izstumšana atpakaļ uz naža.	Iztukšojiet savākšanas kasti. Ja nepieciešams, iztīriet materiālu no naža, skatīt <i>Nodaļa 6.5 "Diska naža/griešanas veļņa bloķēšana atļaišana", lappuse 191.</i>
	Nazi aizsprosto mitrs smalcināmais materiāls.	Likvidējiet aizsprostojumu, ko radījis zaru materiāls.
Smalcināmais materiāls netiek pilnīgi sasalcināts.	Nazis ir truls vai bojāts.	Apgrieziet vai nomainiet nazi, skatīt <i>Nodaļa 7.2 "Smalcināšanas naža nomaiņa/apgriešana (MH 2810) (11/12)", lappuse 192</i>
Apstājās motors.	Motora aizsardzības slēdzis ir izslēdzies pārslodzes vai diska naža bloķēšanas dēļ.	Pēc aptuveni piecām minūtēm motoru var atkal ieslēgt.
Neparasti trokšņi, ierīce klab.	Ir vaļīgas motora skrūves, tā stiprinājums, ritošā iekārta vai nazis.	Pievelciet skrūves.

LH 2810

Problēma	Iespējamais iemesls	Risinājums
Motoru nevar iedarbināt.	Griešanās virziena slēdzis nulles pozīcijā.	Pagrieziet griešanās virziena slēdzi pa kreisi vai pa labi.
	Nav savākšanas kastes vai tā nav aizvērta ar sprūdu.	Pilnīgi nostipriniet savākšanas kasti un aizveriet to ar sprūdu.
	Mājsaimniecības kontaktligzdas defekts.	Izmantojiet citu mājsaimniecības kontaktligzdu.
	Ir bojāts pagarinātājkabelis.	Pārbaudiet kabeli, ja nepieciešams, nomainiet.
Iekārta neievelk smalcināmo materiālu.	Nepareizs griešanas veltna griešanās virziens.	Pagrieziet griešanās virziena slēdzi pa kreisi (normāla lietošana).
	Savākšanas kaste ir pārpildīta, jo tiek veikta izstumšana atpakaļ uz griešanas veltni.	Iztukšojiet savākšanas kasti. Ja nepieciešams, iztīriet materiālu no naža, skatīt <i>Nodaļa 6.5 "Diska naža/griešanas veltna bloķētāja atļaišana", lappuse 191.</i>
	Griešanas veltni aizsprostoja mitrs smalcināmais materiāls.	Likvidējiet aizsprostojumu, ko radījis zaru materiāls.
Smalcināmais materiāls netiek pilnīgi sasmalcināts.	Pretplāksne griežējmechānismā ir nepareizi noregulēta.	Iestatiet pretplāksni, skatīt <i>Nodaļa 7.3 "Pretplāksnes regulēšana (LH 2810) (07)", lappuse 192.</i>
Apstājās motors.	Motora aizsardzības slēdzis ir izslēdzies pārslodzes vai diska naža bloķēšanas dēļ.	Pēc aptuveni piecām minūtēm motoru var atkal ieslēgt.
Neparasti trokšņi, ierīce klab.	Ir vaļīgas motora skrūves, tā stiprinājums, ritošā iekārta.	Pievelciet skrūves.

11 KLIENTU APKALPOŠANAS DIENESTS/SERVISS

Jautājumu gadījumā par garantiju, remontu vai rezerves daļām sazinieties ar tuvāko AL-KO servisa centru. Informāciju par tiem meklējiet šādā vietnē:

www.al-ko.com/service-contacts

12 GARANTĪJA

Iespējamos materiāla vai ražošanas brāķus iekārtā mēs novērsīsim atbilstoši likumā noteiktajam noilguma termiņam attiecībā uz garantijas prasībām, paturot tiesības izvēlēties remontu vai jaunas preces piegādi. Noilguma termiņš tiek noteikts, vadoties pēc tās valsts spēkā esošās likumdošanas, kurā ierīce tika nopirkta.

Mūsu garantijas pakalpojumi ir spēkā tikai tad, ja: Garantija zaudē savu spēku, ja:

- ievērojot šo lietošanas instrukciju.
- ierīce tiek izmantota atbilstoši mērķim;
- tiek izmantotas oriģinālās rezerves daļas.
- tiek veikti patstāvīgi remontēšanas mēģinājumi;
- tiek veikta patvaļīga pārbūve;
- ierīce netiek lietota atbilstoši paredzētajam mērķim.

Garantija neattiecas uz:

- krāsas bojājumiem, kas radušies normāla nolietojuma rezultātā;
- dilstošajām detaļām, kas rezerves daļu kartē ir atzīmētas ar rāmīti xxxxxx (x).

Garantijas periods sākas no ierīces pirmreizējās pārdošanas pirmās dienas. Noteicošais ir datums uz pirkuma čeka. Lūdzam jūs ar šo garantijas deklarāciju un pirkuma čeku doties pie sava tirdzniecības pārstāvja vai uz tuvāko oficiālo klientu apkalpošanas centru. Šī deklarācija neskar pircēja likumā noteiktās garantijas prasības pret pārdevēju.

ПЕРЕВОД ОРИГИНАЛЬНОГО РУКОВОДСТВА ПО ЭКСПЛУАТАЦИИ



Оглавление

1	Информация о руководстве по эксплуатации	196	7.2	Замена/поворот измельчающего ножа (MН 2810) (11/12).....	204
1.1	Символы на титульной странице	196	7.3	Регулировка опорной пластины (LH 2810) (07)	204
1.2	Условные обозначения и сигнальные слова	197	7.4	Уход.....	204
2	Описание продукта	197	8	Хранение	205
2.1	Использование по назначению	197	9	Утилизация.....	205
2.2	Примеры неправильного использования	197	10	Устранение неисправностей	205
2.3	Остаточные риски.....	197	11	Сервисное обслуживание	206
2.4	Комплект поставки.....	197	12	Гарантия.....	207
2.5	Обозначения на устройстве	197			
2.6	Предохранительные и защитные устройства	198			
2.7	Обзор продукта (01)	198			
3	Указания по технике безопасности.....	199			
4	Монтаж.....	201			
4.1	Монтаж транспортировочных колес (02).....	202			
4.2	Установка верхней части измельчителя с режущим и моторным блоками (03).....	202			
4.3	Установка загрузочной воронки (03).....	202			
5	Ввод в эксплуатацию	202			
6	Эксплуатация	202			
6.1	Время работы	202			
6.2	Подключение сетевого штекера (04/05).....	202			
6.3	Включение двигателя (06)	202			
6.4	Выключение двигателя (06).....	203			
6.5	Снятие блокировки ножевого блока / режущего вальца	203			
6.6	Опорожнение накопительной корзины (11/12).....	203			
6.7	Транспортировка измельчителя	203			
7	Техобслуживание и уход	204			
7.1	Ножевой блок измельчителя (MН 2810)	204			

1 ИНФОРМАЦИЯ О РУКОВОДСТВЕ ПО ЭКСПЛУАТАЦИИ

- Немецкая версия содержит оригинальное руководство по эксплуатации. Все остальные языковые версии — это переводы оригинального руководства по эксплуатации.
- Всегда держите это руководство по эксплуатации под рукой, чтобы прочитать его, если вам потребуется информация об устройстве.
- Передавайте устройство другим лицам только вместе с этим руководством по эксплуатации.
- Прочтите и соблюдайте указания по технике безопасности и предупреждения, приведенные в данном руководстве по эксплуатации.

1.1 Символы на титульной странице

Символ	Значение
	Обязательно прочитайте данное руководство по эксплуатации перед вводом в эксплуатацию. Это необходимо для безопасной и безотказной работы.
	Руководство по эксплуатации
	Следите за тем, чтобы не повредить или не разорвать сетевой кабель, чтобы избежать поражения электрическим током!

1.2 Условные обозначения и сигнальные слова

⚠ ОПАСНОСТЬ! Указывает на опасную ситуацию, которая, если ее не избежать, приводит к смерти или серьезным травмам.

⚠ ПРЕДУПРЕЖДЕНИЕ! Указывает на потенциально опасную ситуацию, которая, если ее не избежать, может привести к смерти или серьезным травмам.

⚠ ОСТОРОЖНО! Указывает на потенциально опасную ситуацию, которая, если ее не избежать, может привести к травмам легкой и средней тяжести.

⚠ ВНИМАНИЕ! Указывает на ситуацию, которая, если ее не избежать, может привести к имущественному ущербу.

ℹ ПРИМЕЧАНИЕ Специальные указания для облегчения понимания и эксплуатации.

2 ОПИСАНИЕ ПРОДУКТА

В данной документации описан измельчитель Easy Crush в следующих версиях:

- Ножевой измельчитель Easy Crush MH 2810
- Вальцовый измельчитель Easy Crush LH 2810

2.1 Использование по назначению

Данное устройство предназначено для измельчения веток и кустов с максимальным диаметром 40 мм (MH 2810) или 42 мм (LH 2810).

Это устройство предназначено для частного использования. Любое другое использование или несанкционированные изменения и дополнения считаются использованием не по назначению и приводят к аннулированию гарантии, а также потери соответствия (знак CE) и отказ от какой-либо ответственности за ущерб, нанесенный пользователю или третьей стороне изготовителем.

2.2 Примеры неправильного использования

- Устройство не предназначено для коммерческого использования в сельском и лесном хозяйствах.
- Не используйте устройство во время дождя.

- Запрещается разбирать его предохранительные устройства или соединять их перемычкой.

2.3 Остаточные риски

Даже при условии надлежащего использования оборудования, всегда существует определенные остаточные риски, которые нельзя исключить. В зависимости от типа устройства, его конструкции и условий применения невозможно исключить следующие потенциальные опасности:

- Травмы от выброшенных обрезков
- Травмы от вдыхания обрезков
- Травмы из-за попадания рук оператора в измельчитель
- Травмы при падении устройства

2.4 Комплект поставки

В комплект поставки устройства входят следующие компоненты:

- подставка с накопительной корзиной
- верхняя часть устройства с измельчителем и двигателем
- загрузочная воронка
- два транспортировочных колеса с колпаками для колес
- сумка со монтажными деталями и инструкцией по эксплуатации

2.5 Обозначения на устройстве

Символ	Значение
	Следует соблюдать особую осторожность при использовании устройства!
	Перед вводом в эксплуатацию прочтите руководство по эксплуатации!
	Держите руки и ноги подальше от измельчителя!
	Выведите посторонних лиц из опасной зоны!

Символ	Значение
	Соблюдайте безопасное расстояние!
	Для выполнения работ по техобслуживанию или в случае повреждения или перерезания кабеля устройством всегда отсоединять от сети.
	Носите средства защиты глаз и слуха.
	Носите перчатки.

2.6 Предохранительные и защитные устройства

⚠ ПРЕДУПРЕЖДЕНИЕ! Опасность травмирования. Неисправность или бездействие предохранительных и защитных устройств могут стать причиной травм.

- Неисправные предохранительные и защитные устройства подлежат ремонту.
- Никогда не выводите из строя предохранительные и защитные устройства.

Защитный выключатель на двигателе

При перегрузке защитный выключатель на двигателе выполняет отключение. При этом выключатель (06/3) выскакивает из панели управления. После 5-минутной фазы остывания можно снова нажать выключатель и снова включить устройство. Если выключатель самостоятельно не фиксируется в нажатом положении, необходимо продлить время остывания двигателя. Если проблема сохраняется, устройство необходимо сдать в специализированную мастерскую.

Защита от повторного запуска

С целью безопасности устройство оснащено автоматическим выключателем при исчезновении напряжения, который автоматически полностью выключает устройство при прерывании подачи тока. При возобновлении подачи электроэнергии устройство не запускается автоматически. Для повторного ввода в экс-

плуатацию необходимо нажать выключатель (06/1).

Защитный выключатель в верхней части измельчителя (МН 2810)

Верхняя часть измельчителя оснащена защитным выключателем, который выключается при выкручивании блокирующего винта (01/2). С его помощью двигатель защищен от непреднамеренного запуска.

Устройство может быть включено только после монтажа верхней части измельчителя (01/11) и затягивания стопорного винта.

2.7 Обзор продукта (01)

МН 2810

Но-мер	компонента
1	Ручка
2	Блокирующий винт
3	Включатель
4	Выключатель
5	Вентиляционное отверстие
6	Транспортировочные колеса
7	Подставка
8	Розетка
9	Выключатель защиты от перегрузки
10	Загрузочная воронка
11	Верхняя часть измельчителя с загрузочным каналом
12	Блокировка накопительной корзины
13	Накопительная корзина
14	Опорные ножки

ЛН 2810

Но-мер	компонента
1	Ручка
2	Загрузочный канал
3	Переключатель направления вращения
4	Выключатель защиты от перегрузки

Но-мер	компонента
5	Установочный винт опорной пластины
6	Розетка
7	Подставка
8	Транспортировочные колеса
9	Опорные ножки
10	Накопительная корзина
11	Блокировка накопительной корзины
12	Вентиляционное отверстие
13	Выключатель
14	Включатель
15	Загрузочная воронка

3 УКАЗАНИЯ ПО ТЕХНИКЕ БЕЗОПАСНОСТИ

Операторы:

- Данное устройство не предназначено для использования детьми в возрасте до 8 лет и лицами с ограниченными физическими ощущениями или умственными способностями, а также с недостаточным опытом и знаниями, кроме случаев, если они находятся под наблюдением лица, ответственного за их безопасность, или прошли инструктаж по эксплуатации устройства. Детям запрещается играть с устройством. Детям запрещается очищать и выполнять обслуживание без присмотра.

- Лица с очень сильными и сложными ограничениями также должны быть ознакомлены с описанными здесь инструкциями.
- Лицам, находящимся под действием алкоголя, наркотиков или лекарственных препаратов, запрещено использовать устройство.

Средства индивидуальной защиты:

- Во избежание повреждения глаз и органов слуха необходимо носить предписанную одежду и средства защиты.
- Одежда должна быть подходящей (облегающей) и не стеснять движения. Длинные волосы необходимо прятать под сеткой. Средствами индивидуальной защиты являются:
 - средства защиты органов слуха;
 - защитные очки;
 - рабочие защитные перчатки;
 - защитная обувь.

Рабочая зона:

- В рабочей зоне запрещено пребывание посторонних лиц, детей и животных.

- Содержать рабочую зону свободной от обрезков и других предметов, о которых можно споткнуться.
- Пользователь устройства несет личную ответственность за несчастные случаи с участием других людей или их имущества.
- Обеспечьте хорошее освещение рабочей зоны.

Время работы:

- В случае эксплуатации в жилых районах соблюдать допустимые законодательством часы работы в соответствии с постановлениями об ограничении шума.
- Разрешается работать с устройством только при дневном свете или при хорошем освещении.

Работа:

- Во время работы запрещено засовывать руки в воронку или в загрузочный канал!
- Ножевой блок (MH 2810) или режущий валец (LH 2810) продолжает движение после выключения устройства!
- Разрешается вводить устройство в эксплуатацию только после полного завершения монтажа.

- После использования устройства всегда проводить его визуальную проверку. Устройство должно находиться в безопасном рабочем состоянии.
- Никогда не работайте в одиночку.
- Поврежденные и изношенные детали подлежат немедленной замене.
- Используйте устройство только в предписанном изготовителем техническом состоянии.
- Запрещено выполнять измельчение во время дождя, снегопада или шторма. Запрещено использовать измельчитель во влажной среде.
- Запрещено выводить из строя предохранительные и защитные устройства.
- Всегда следите за надежной установкой устройства.
- Запрещено транспортировать измельчитель с работающим двигателем.
- Запрещено транспортировать устройство с открытой или разблокированной верхней частью.
- При перемещении устройства выключите двигатель,

дождитесь остановки ножевого блока (MH 2810) или режущего вальца (LH 2810) и отключите устройство от источника питания.

- При смене местоположения транспортировать измельчитель следует исключительно с помощью ручки (01/1).
- При повреждении удлинительного кабеля сразу же извлеките вилку сетевого кабеля из розетки.
- Рекомендуем подключать устройство через устройство защитного отключения, срабатывающее при номинальном токе утечки < 30 мА.
- Напряжение в сети дома должно соответствовать напряжению, указанному в технических характеристиках; не подключайте устройство к источнику с другим напряжением.
- Используйте только удлинители, рассчитанные на использование вне помещений — минимальное сечение 1,5 мм².
- Запрещается использовать поврежденные или ломкие удлинительные кабели.

- Перед каждым пуском проверяйте состояние удлинительного кабеля.
- Используйте средства подключения к сети только для предусмотренной цели. Никогда не вытягивайте штекер из розетки за сетевой кабель. Берегите кабель от воздействия жары и острых кромок.
- При неиспользовании измельчителя всегда отсоединяйте его от сети.
- Прокладывайте удлинительный кабель таким образом, чтобы во время измельчения он не мешал и не мог быть поврежден.
- При обнаружении изменений немедленно отключите измельчитель, отсоедините его от сети и проверьте.
- При работе следите за своим устойчивым положением и не наклоняйтесь слишком далеко.
- Запрещено заполнять измельчитель с возвышения.

4 МОНТАЖ

 **ОСТОРОЖНО!** Опасность травмирования из-за некомплектного устройства! Некомплектные устройства могут стать причиной травм и повреждения оборудования!

- Эксплуатация устройства разрешена только после полного монтажа.

4.1 Монтаж транспортировочных колес (02)

1. Вставьте колесную ось (02/1) в подставку (02/2).
2. Затем установите большую подкладную шайбу 10x20x1,5 (02/3) и втулку (02/4) на ось (02/1).
3. После этого наденьте транспортировочное колесо (02/5) на втулку (02/4).
4. Наденьте среднюю подкладную шайбу 8x20x1,5 (02/6) на резьбу и зафиксируйте транспортировочное колесо с помощью гайки M8 (02/7).
5. В завершение установите на транспортировочное колесо (02/5) колпак (02/8).
6. Монтаж противоположного транспортировочного колеса осуществляется в той же последовательности.

4.2 Установка верхней части измельчителя с режущим и моторным блоками (03)

1. Поднимите верхнюю часть измельчителя на подставку и зафиксируйте ее с помощью винтов M5x30 (03/1) и подкладных шайб 5x10x1.

4.3 Установка загрузочной воронки (03)

1. Установите загрузочную воронку на верхнюю часть измельчителя и зафиксируйте ее с помощью винтов ST 4,2x18 (03/2).

5 ВВОД В ЭКСПЛУАТАЦИЮ

- Соблюдайте национальные положения, регламентирующие допустимое время работы.
- Запрещено прокладывать кабель над областью подачи или под областью выгрузки.
- Измельчитель может быть введен в эксплуатацию только с заблокированной накопительной корзиной.
- Перед запуском следует убедиться, что верхняя часть измельчителя (МН 2810) или загрузочная воронка (ЛН 2810) пусты.
- ЛН 2810: Опорная пластина (07/2) отрегулирована на заводе и при первом вводе в эксплуатацию не требует регулировки.
- Запрещено использовать измельчитель:
 - при усталости,
 - при плохом самочувствии,
 - под воздействием алкоголя, медикаментов или наркотиков.

⚠ ОПАСНОСТЬ! Опасность травмирования из-за повреждения деталей! Поврежденные детали могут привести к тяжелым травмам и даже смерти!

- Перед вводом в эксплуатацию выполните визуальную проверку и проверьте работоспособность деталей.

⚠ ПРЕДУПРЕЖДЕНИЕ! Опасность травмирования из-за небрежного обращения! Небрежное обращение с устройством может привести к тяжким телесным повреждениям!

- Устанавливать измельчитель разрешается только на ровной и прочной поверхности в устойчивом положении. Во время работы запрещено переворачивать или наклонять устройство.

6 ЭКСПЛУАТАЦИЯ

6.1 Время работы

Устройство рассчитано на время работы S6 (40%). Это значит, что измельчитель 60% времени должен работать на холостом ходу, а 40% — под нагрузкой. При общем времени работы 10 минут 6 минут должны пройти на холостом ходу, а 4 минуты – под нагрузкой. Такой режим обеспечит возможность непрерывного использования устройства.

6.2 Подключение сетевого штекера (04/05)

1. Прижмите фиксатор кабеля (04/1) и вставьте удлинительный кабель (05/1) в гнездо подключения измельчителя.
2. Проверьте фиксацию удлинительного кабеля.
3. Затем подключите удлинительный кабель к электросети дома.

6.3 Включение двигателя (06)

МН 2810

1. Нажмите включатель (06/1).

ЛН 2810

Обычный режим:

1. Поверните переключатель направления вращения (06/4) режущего вальца влево (06/6).
2. Затем нажмите включатель (06/1).
3. Измельчаемый материал втягивается.

Обратный ход:

см. см. *глава 6.5 "Снятие блокировки ножевого блока / режущего вальца", Стр. 203.*

6.4 Выключение двигателя (06)

1. Для выключения двигателя нажмите выключатель (06/2).

⚠ ОСТОРОЖНО! Повреждение устройства из-за ненадлежащего управления! Неправильная эксплуатация может привести к повреждению машины!

- Подачу материала для измельчения необходимо начинать только после включения устройства.
- После выключения устройства подача материала запрещена.

6.5 Снятие блокировки ножевого блока / режущего вальца

Устранение блокировки ножевого блока (МН 2810) (09/10)

1. Выключите измельчитель.
2. Отсоедините устройство от сети.
3. Выкрутите блокирующий винт (09/1) и снимите верхнюю часть измельчителя (09/2).
4. Удалите блокирующий материал.
5. Проверьте ножевой диск и измельчающие ножи (10/3) на наличие повреждений.
6. Затем установите верхнюю часть измельчителя (09/2) и снова закрутите блокирующий винт (09/1).
7. Снова подключите устройство к сети.
8. После этого снова включите измельчитель.

⚠ ОСТОРОЖНО! Опасность защемления при открывании и закрывании верхней части измельчителя! Последствием может стать травмирование рук и пальцев!

- При открывании и закрывании верхней части измельчителя следите за руками и пальцами.

Устранение блокировки режущего вальца (ЛН 2810) (06/08)

1. Выключите измельчитель.
2. Поверните переключатель направления вращения (06/4) вправо (06/5) и нажмите выключатель (06/1) (обратный ход).
3. Теперь измельчаемый материал для разблокировки должен быть подан вверх.

4. Выключите устройство и дождитесь полной остановки режущего вальца.
5. Снова поверните переключатель направления вращения (06/4) влево (06/6).
6. После этого снова включите измельчитель.

Если измельчаемый материал не подается вверх для разблокировки:

1. Ослабить установочный винт опорной пластины (08/1) до тех пор, пока режущий валец не будет свободно вращаться, а блокировка не будет устранена.
2. Регулировка опорной пластины, см. описание «Регулировка опорной пластины».

Если блокировка не устраняется, обратитесь в нашу уполномоченную сервисную службу.

⚠ ПРЕДУПРЕЖДЕНИЕ! Опасность травмирования при невнимательной работе! Вылетающие части могут стать причиной тяжелых телесных повреждений!

- Следите за тем, чтобы измельчаемый материал не выбрасывался наружу, и держите лицо подальше от загрузочной воронки.

6.6 Опорожнение накопительной корзины (11/12)

1. Выключите измельчитель.
2. Опустите фиксатор (11/1) вниз и извлеките накопительную корзину (11/2) из подставки.
3. Пустую накопительную корзину (12/2) установите на направляющую (12/1) и полностью задвиньте в подставку.
4. Нажмите фиксатор (12/3) вверх, пока он не войдет в зацепление.

6.7 Транспортировка измельчителя

Транспортировать измельчитель разрешается только с заблокированной верхней частью.

1. Выключите двигатель и дождитесь остановки ножевого блока (МН 2810) или режущего вальца (ЛН 2810).
2. Затем отсоедините устройство от сети.
3. Держите измельчитель за ручку (01/1) и немного наклоните устройство.
4. Для перемещения на новое место тяните устройство за собой. Следите за поверхностью, чтобы устройство не перевернулось во время транспортировки.

7 ТЕХОБСЛУЖИВАНИЕ И УХОД

Ремонтные работы должны выполняться только квалифицированными специалистами исключительно с применением оригинальных запасных частей.

- После каждого использования проверяйте измельчитель на износ и при необходимости производите замену поврежденных деталей.
- Регулярно очищайте вентиляционное отверстие (01/5) от остатков материала и отложений.
- Используйте только предписанные изготовителем запасные части.

⚠ ОПАСНОСТЬ! Опасность для жизни вследствие поражения электрическим током! При прикосновении к токоведущим деталям существует непосредственная опасность для жизни вследствие поражения электрическим током!

- Перед любыми работами по техобслуживанию и уходу наденьте защитные перчатки и отсоедините устройство от сети.

⚠ ПРЕДУПРЕЖДЕНИЕ! Опасность травмирования из-за вращающегося инструмента! Вращающийся инструмент может стать причиной тяжелых травм рук и пальцев!

- При выполнении работ на режущем инструменте отсоедините устройство от сети, дождитесь полной остановки инструмента и используйте защитные перчатки.

7.1 Ножевой блок измельчителя (МН 2810)

Для обеспечения оптимальной эффективности измельчения и предотвращения повреждений устройства необходимо регулярно выполнять замену ножей.

- Заменять ножи следует всегда попарно.
- Всегда плотно затягивать винты.
- Запрещено работать с тупыми ножами.

7.2 Замена/поворот измельчающего ножа (МН 2810) (11/12)

Сменные ножи для Crush МН 2810 арт. № 113079

1. Выключите измельчитель и отсоедините его от сети.
2. Выкрутите блокирующий винт (11/1) и снимите верхнюю часть измельчителя (11/2).

3. Снимите противорежущую пластину с направляющей (12/1), открутив три гайки М8 (12/4).
4. Ослабьте и извлеките винты с потайными головками М8х10 (12/2).
5. Извлеките нож (12/3) и переверните его. Если нож затуплен с обеих сторон, его необходимо заменить.
6. Закрепите нож (12/3) с помощью винтов с потайными головками М8х10 (12/2) и переверните или замените второй нож.
7. Затем снова установите противорежущую пластину с направляющей (12/1) и зафиксируйте с помощью гаек М8 (12/4).
8. В завершение установите и прикрутите верхнюю часть измельчителя.

7.3 Регулировка опорной пластины (ЛН 2810) (07)

Изношенный или поврежденный режущий валец должен быть заменен квалифицированным специалистом.

Для сохранения оптимальной эффективности измельчения и предотвращения повреждений ножевого аппарата (07/3) необходимо регулярно выполнять регулировку опорной пластины (07/2).

Также регулировку опорной пластины необходимо осуществлять при образовании так называемых цепочек.

При работающем двигателе:

1. Поверните установочный винт (07/1) на 1/6 оборота вправо, пока не будет слышен легкий скрежещущий звук, а из канала выброса на протяжении короткого времени не посыпется тонкая алюминиевая стружка.
2. Теперь измельчаемый материал должен разрезаться полностью.

7.4 Уход

- После использования очищайте устройство от загрязнений и остатков материала.
- Не очищайте устройство струей воды или с помощью высокого давления.
- Не используйте чистящие средства и растворители.
- Для очистки используйте мягкую щетку или тряпку.

8 ХРАНЕНИЕ

Очищайте измельчитель после использования. Храните в сухом, запираемом месте, недоступном для детей.

Для подготовки к зимнему хранению выполните указанные далее работы.

МН 2810 (11/12)

1. Выключите устройство и отсоедините его от сети.
2. Дождитесь полной остановки ножевого диска.
3. Выкрутите блокирующий винт (11/1) и снимите верхнюю часть измельчителя (11/2).
4. Очистите внутреннее пространство измельчителя от крупного и влажного материала.
5. Обрызгайте измельчающий нож (12/3) спреем на масляной основе.
6. Опорожните накопительную корзину.
7. Затем снова установите и прикрутите верхнюю часть измельчителя (11/2).

8. Храните измельчитель в положении стоя.

ЛН 2810

1. Выключите устройство и отсоедините его от сети.
2. Опорожните накопительную корзину.
3. Храните измельчитель в положении стоя.

9 УТИЛИЗАЦИЯ



■ Электрическое и электронное оборудование не относится к бытовому мусору. Его необходимо собирать и утилизировать отдельно!

10 УСТРАНЕНИЕ НЕИСПРАВНОСТЕЙ

И ПРИМЕЧАНИЕ В случае возникновения неисправностей, которые не указаны в данной таблице или с которыми вы не можете справиться самостоятельно, обращайтесь в нашу сервисную службу.

МН 2810

Неисправность	Возможная причина	Способ устранения
Двигатель не запускается.	Накопительная корзина извлечена или не заблокирована.	Полностью вставить накопительную корзину и заблокировать ее.
	Розетка в доме неисправна.	Используйте другую розетку в доме.
	Удлинительный кабель поврежден.	Проверить кабель, в случае необходимости заменить.
Устройства не втягивают материал для измельчения.	Накопительная корзина переполнена — обратное давление на ножевой блок.	Опорожнить накопительную корзину. При необходимости удалите измельченный материал из ножевого блока, см. <i>глава 6.5 "Снятие блокировки ножевого блока / режущего вальца", Стр. 203.</i>
	Ножевой блок забит мокрым измельченным материалом.	Очистить блокировку путем подачи веток.
Измельчаемый материал разрезается не полностью.	Ножи затуплены или повреждены	Поверните или замените нож, см. <i>глава 7.2 "Замена/поворот измельчающего ножа (МН 2810) (11/12)", Стр. 204</i>
Двигатель глохнет.	Сработал защитный выключатель при перегрузке или блокировке ножевого диска.	Двигатель можно снова включить примерно через пять минут после охлаждения.

Неисправность	Возможная причина	Способ устранения
Необычные шумы, вибрирование на устройстве.	Ослабились винты на двигателе, его креплении, опоре или ножевом блоке.	Затянуть винты.

ЛН 2810

Неисправность	Возможная причина	Способ устранения
Двигатель не запускается.	Переключатель направления вращения в нейтральном положении.	Повернуть переключатель направления вращения влево или вправо.
	Накопительная корзина извлечена или не заблокирована.	Полностью вставить накопительную корзину и заблокировать ее.
	Розетка в доме неисправна.	Используйте другую розетку в доме.
	Удлинительный кабель поврежден.	Проверить кабель, в случае необходимости заменить.
Устройства не втягивают материал для измельчения.	Неправильное направление вращения режущего валька.	Повернуть переключатель направления вращения влево (обычный режим).
	Накопительная корзина переполнена — обратное давление на режущий валец.	Опорожнить накопительную корзину. При необходимости удалите измельченный материал из ножевого блока, см. см. <i>глава 6.5 "Снятие блокировки ножевого блока / режущего вальца", Стр. 203.</i>
	Режущий валец забит влажным материалом.	Очистить блокировку путем подачи веток.
Измельчаемый материал разрезается не полностью.	Неправильно настроена опорная пластина в режущем механизме.	Отрегулируйте опорную пластину, см. <i>глава 7.3 "Регулировка опорной пластины (ЛН 2810) (07)", Стр. 204.</i>
Двигатель глохнет.	Сработал защитный выключатель при перегрузке или блокировке ножевого диска.	Двигатель можно снова включить примерно через пять минут после охлаждения.
Необычные шумы, вибрирование на устройстве.	Ослабились винты на двигателе, его креплении, опоре.	Затянуть винты.

11 СЕРВИСНОЕ ОБСЛУЖИВАНИЕ

Если у вас есть вопросы относительно гарантии, ремонта или запасных частей, обратитесь

в ближайший сервисный центр AL-KO. Адрес можно найти в Интернете по следующему адресу:

www.al-ko.com/service-contacts

12 ГАРАНТИЯ

Мы устраняем возможные дефекты материалов или производства в течение срока давности, установленного законом в отношении рекламаций по качеству, путем ремонта или замены изделия. Срок давности определяется законодательством страны, в которой было приобретено устройство.

Наше гарантийное обязательство действитель- Гарантия аннулируется при:
но только при:

- самостоятельных попытках ремонта;
- самостоятельных технических изменениях;
- использовании не по назначению.
- Соблюдайте данное руководство по эксплуатации
- надлежащем обращении;
- использовании оригинальных запасных частей.

Гарантия не распространяется на:

- повреждения лакокрасочного покрытия, вызванные нормальным износом;
- изнашивающиеся части, обозначенные в ведомости запасных частей рамкой xxxxxx (x).

Гарантийный срок начинается после покупки первым конечным пользователем. Определяющим фактором служит дата на документе, подтверждающем покупку. Обращайтесь с настоящим сертификатом и документом, подтверждающим покупку, к своему дилеру или в ближайший авторизованный сервисный центр. Настоящий сертификат не касается гарантируемых законом прав на претензии покупателя к продавцу.

ПЕРЕКЛАД ОРИГІНАЛУ ПОСІБНИКА З ЕКСПЛУАТАЦІЇ



Зміст

1	Інформація про посібник із експлуатації.....	208
1.1	Символи на титульній сторінці	208
1.2	Умовні позначення та сигнальні слова	209
2	Опис пристрою	209
2.1	Використання за призначенням	209
2.2	Приклади неправильного використання	209
2.3	Залишкові ризики.....	209
2.4	Комплект поставки.....	209
2.5	Умовні позначення на пристрою	209
2.6	Запобіжні та захисні елементи	210
2.7	Візуальний огляд виробу (01)	210
3	Правила техніки безпеки	211
4	Складання.....	213
4.1	Монтаж транспортувальних коліс (02).....	213
4.2	Установка верхньої частини подрібнювача з різальним та моторним блоками (03)	214
4.3	Установка завантажувальної воронки (03)	214
5	Введення в експлуатацію	214
6	Експлуатація.....	214
6.1	Час роботи	214
6.2	Приєднання мережевого штекера (04/05).....	214
6.3	Увімкнення двигуна (06).....	214
6.4	Вимкнення двигуна (06)	214
6.5	Усунення блокування ножового блока / різального вальця.....	215
6.6	Спороження накопичувального кошика (11/12).....	215
6.7	Транспортування подрібнювача.....	215
7	Технічне обслуговування та догляд	215
7.1	Ножовий блок подрібнювача (МН 2810)	216
7.2	Заміна/повертання подрібнювальних ножів (МН 2810) (11/12)	216
7.3	Регулювання опорної пластини (ЛН 2810) (07)	216
7.4	Догляд	216
8	Зберігання	216
9	Утилізація	217
10	Усунення несправностей	217
11	Сервісне обслуговування.....	218
12	Гарантія	219

1 ІНФОРМАЦІЯ ПРО ПОСІБНИК ІЗ ЕКСПЛУАТАЦІЇ

- Німецька версія містить оригінальний посібник із експлуатації. Всі інші мовні версії — це переклади оригінального посібника з експлуатації.
- Завжди тримайте цей посібник із експлуатації під рукою, щоб прочитати його, якщо вам знадобиться інформація про пристрій.
- Передавайте пристрій іншим особам тільки разом з цим посібником із експлуатації.
- Прочитайте та дотримуйтеся вказівок з техніки безпеки та попереджень, що містяться в цьому посібнику з експлуатації.

1.1 Символи на титульній сторінці

Умовне позначення	Значення
	Обов'язково прочитайте цей посібник із експлуатації перед введенням в експлуатацію. Це є необхідною умовою безпечної та безвідмовної роботи.
	Посібник з експлуатації
	Стежте за тим, щоб не пошкодити або не розірвати мережевий кабель, щоб уникнути ураження електричним струмом!

1.2 Умовні позначення та сигнальні слова

⚠ НЕБЕЗПЕКА! Вказує на небезпечну ситуацію, яка, якщо її не уникнути, призводить до смерті або серйозних травм.

⚠ ПОПЕРЕДЖЕННЯ! Вказує на потенційно небезпечну ситуацію, яка, якщо її не уникнути, може призвести до смерті або серйозних травм.

⚠ ОБЕРЕЖНО! Вказує на потенційно небезпечну ситуацію, яка, якщо її не уникнути, може призвести травмування легкої та середньої тяжкості.

УВАГА! Вказує на ситуацію, яка, якщо її не уникнути, може призвести до майнового збитку.

ℹ ПРИМІТКА Спеціальні вказівки для кращого розуміння та полегшення роботи.

2 ОПИС ПРИСТРОЮ

У цій документації описується подрібнювач Easy Crush в наступних версіях:

- Ножовий подрібнювач Easy Crush MH 2810
- Вальцьовий подрібнювач Easy Crush LH 2810

2.1 Використання за призначенням

Цей пристрій призначений для подрібнення гілок і кущів з максимальним діаметром 40 мм (MH 2810) або 42 мм (LH 2810).

Цей пристрій призначено для приватного використання. Будь-яке інше використання або несанкціоновані зміни та доповнення конструкції вважаються використанням не за призначенням і призводять до анулювання гарантії, а також втрати відповідності (знак CE) та відмови від будь-якої відповідальності за шкоду, завдану користувачеві або третій стороні виробника.

2.2 Приклади неправильного використання

- Пристрій не призначений для комерційного використання у сільському та лісовому господарствах.
- Не використовуйте пристрій під час дощу.
- Забороняється розбирати його запобіжні пристрої або з'єднувати їх перемичкою.

2.3 Залишкові ризики

Навіть за умови використання пристрою за призначенням залишаються ризики, які неможливо повністю виключити. Залежно від типу пристрою, його конструкції та умов застосування неможливо виключити наступні потенційні небезпеки:

- Травми від викинутих обрізків
- Травми від вдихання обрізків
- Травми через попадання рук оператора в подрібнювач
- Травми при падінні пристрою



2.4 Комплект поставки

У комплект поставки пристрою входять такі компоненти:

- підставка з накопичувальним кошиком
- верхня частина пристрою з подрібнювачем і двигуном
- завантажувальна воронка
- два транспортувальних колеса з ковпаками для коліс;
- сумка з монтажними деталями та інструкцією по експлуатації

2.5 Умовні позначення на пристрою

Символ	Значення
	Будьте особливо обережні під час роботи!
	Перед введенням в експлуатацію прочитайте посібник з експлуатації!
	Тримайте руки та ноги подалі від подрібнювача!
	Виведіть сторонніх осіб із небезпечної зони!
	Дотримуйтеся безпечної відстані!

Символ	Значення
	Для виконання робіт із техобслуговування або в разі пошкодження або перерізання кабелю пристрій завжди від'єднувати від мережі.
	Носіть засоби захисту очей і органів слуху.
	Носіть рукавички.

2.6 Запобіжні та захисні елементи

⚠ ПОПЕРЕДЖЕННЯ! Небезпека травмування. Несправність або відсутність запобіжних та захисних елементів можуть призвести до серйозних травм.

- Несправні запобіжні та захисні елементи слід відремонтувати.
- У жодному разі не виводьте з ладу запобіжні та захисні елементи.

Запобіжний автомат для двигуна

У разі перевантаження захисний вимикач на двигуні виконує відключення. При цьому вимикач (06/3) вискакує з панелі управління. Після 5-хвилинної фази охолодження можна знову натиснути вимикач і знову ввімкнути пристрій. Якщо вимикач самостійно не фіксується в натиснутому положенні, необхідно продовжити час остигання двигуна. Якщо проблема не вирішується, пристрій необхідно здати у спеціалізовану майстерню.

Захист від повторного запуску

З метою безпеки пристрій оснащений автоматичним вимикачем при зникненні напруги, який автоматично повністю вимикає пристрій у разі переривання подачі струму. При відновленні подачі електроенергії пристрій не запускається автоматично. Для повторного введення в експлуатацію необхідно натиснути вимикач (06/1).

Захисний вимикач у верхній частині подрібнювача (МН 2810)

Верхня частина подрібнювача оснащена захисним вимикачем, який вимикається при викручуванні блокувального гвинта (01/2). З його

допомогою двигун захищений від ненавмисного запуску.

Пристрій може бути включено тільки після монтажу верхньої частини подрібнювача (01/11) і затягування стопорного гвинта.

2.7 Візуальний огляд виробу (01)

МН 2810

Но-мер	компонента
1	Ручка
2	Блокувальний гвинт
3	Вмикач
4	Вимикач
5	Вентиляційний отвір
6	Транспортувальні колеса
7	Підставка
8	Розетка
9	Вимикач захисту від перевантаження
10	Завантажувальна воронка
11	Верхня частина подрібнювача із завантажувальним каналом
12	Блокування накопичувального кошика
13	Накопичувальний кошик
14	Опорні ніжки

ЛН 2810

Но-мер	компонента
1	Ручка
2	Завантажувальний канал
3	Перемикач напрямку обертання
4	Вимикач захисту від перевантаження
5	Регульовальний гвинт опорної пласти-ни
6	Розетка
7	Підставка
8	Транспортувальні колеса
9	Опорні ніжки

Но-мер	компонента
10	Накопичувальний кошик
11	Блокування накопичувального кошика
12	Вентиляційний отвір
13	Вимикач
14	Вмикач
15	Завантажувальна воронка

3 ПРАВИЛА ТЕХНІКИ БЕЗПЕКИ

Оператори:

- Цей пристрій не призначений для використання дітьми у віці до 8 років та особами з обмеженими фізичними відчуттями чи розумовими здібностями, а також без належного досвіду та знань, крім випадків, якщо вони знаходяться під наглядом особи, відповідальної за їхню безпеку, або пройшли інструктаж з експлуатації пристрою. Дітям заборонено бавитися з насосом. Дітям заборонено очищати і виконувати обслуговування без нагляду.
- Особи з дуже сильними і складними обмеженнями також повинні бути ознайомлені з описаними тут інструкціями.
- Особам, які перебувають під дією алкоголю, наркотиків а-

бо лікарських препаратів, заборонено використовувати пристрій.

Засоби індивідуального захисту:

- Щоб уникнути пошкодження очей та органів слуху, необхідно носити приписану одяг і засоби захисту.
- Одяг має бути відповідним (облягати) і не заважати руху. Довге волосся потрібно ховати під сіткою. Засобами індивідуального захисту є:
 - захист органів слуху;
 - захисні окуляри;
 - робочі захисні рукавички;
 - захисне взуття.

Робоча зона:

- У робочій зоні заборонено перебування сторонніх осіб, дітей і тварин.
- Підтримувати робочу зону без обрізків та інших предметів, через які можна спіткнутися.
- Власник пристрою несе особисту відповідальність за нещасні випадки за участю інших людей або їх майна.
- Забезпечте належне освітлення робочої зони.

Час роботи:

- У разі експлуатації в житлових районах дотримуватися допустимих законодавством годин роботи згідно з постановами про обмеження шуму.
- Дозволяється працювати з пристроєм лише при денному світлі або при хорошому освітленні.

Робота:

- Під час роботи заборонено засовувати руки у воронку або в завантажувальний канал!
- Ножовий блок (МН 2810) або різальний валець (ЛН 2810) продовжує рух після вимкнення пристрою!
- Дозволяється вводити пристрій в експлуатацію тільки після повного завершення монтажу.
- Після використання пристрою завжди проводити його візуальну перевірку. Пристрій має знаходитися в безпечному робочому стані.
- Ніколи не працюйте наодинці.
- Пошкоджені та зношені деталі підлягають негайній заміні.
- Використовуйте тільки в установленому виробником технічному стані.
- Заборонено виконувати подрібнення під час дощу, снігопаду або шторму. Заборонено використовувати подрібнювач у вологому середовищі.
- Заборонено виводити з ладу запобіжні та захисні пристрої.
- Завжди стежте за надійною установкою пристрою.
- Заборонено транспортувати подрібнювач з працюючим двигуном.
- Заборонено транспортувати пристрій з відкритою або розблокованою верхньою частиною.
- Під час переміщення пристрою, вимкніть двигун, дочекайтеся зупинки ножового блока (МН 2810) або різального вальця (ЛН 2810) і відключіть пристрій від джерела живлення.
- При зміні місця розташування транспортувати подрібнювач слід виключно за допомогою ручки (01/1).
- У разі пошкодження подовжувального кабелю одразу ж вийміть штекер із розетки.

- Рекомендуємо підключати пристрій через пристрій захисного відключення, що спрацьовує при номінальному струмі витоку < 30 мА.
- Домашня мережева напруга повинна збігатися з даними для мережевої напруги в технічній документації. Не використовуйте будь-яку іншу напругу живлення.
- Використовуйте тільки подовжувачі, розраховані на використання поза приміщеннями – мінімальний переріз 1,5 мм².
- Забороняється використовувати пошкоджені та зношені подовжувальні кабелі.
- Перед кожним введенням в експлуатацію перевіряйте стан подовжувальних кабелів.
- Використовуйте засоби підключення до мережі тільки для передбаченої мети. Ніколи не витягайте штекер із розетки за мережевий кабель. Бережіть кабель від впливу спеки і гострих крайок.
- При невикористанні подрібнювача завжди від'єднуйте його від мережі.
- Прокладайте подовжувальний кабель таким чином, щоб під час подрібнення він не заважав і не міг бути пошкоджений.
- При виявленні змін негайно відключіть подрібнювач, від'єднайте його від мережі і перевірте.
- При роботі стежте за своїм стійким становищем і не нахиляйтеся занадто далеко.
- Заборонено заповнювати подрібнювач із підвищення.

4 СКЛАДАННЯ

⚠ ОБЕРЕЖНО! **Небезпека травмування через некомплектність пристрою!** Некомплектні пристрої можуть стати причиною травмування або пошкодження обладнання!

- Експлуатація пристрою дозволена тільки після повного монтажу.

4.1 Монтаж транспортувальних коліс (02)

1. Вставте колісну вісь (02/1) у підставку (02/2).
2. Потім встановіть більшу підкладну шайбу 10x20x1,5 (02/3) та втулку (02/4) на вісь (02/1).
3. Після цього надіньте транспортувальне колесо (02/5) на втулку (02/4).
4. Надіньте середню підкладну шайбу 8x20x1,5 (02/6) на різьбу і зафіксуйте транспортувальне колесо за допомогою гайки М8 (02/7).
5. На завершення встановіть на транспортувальне колесо (02/5) ковпак (02/8).
6. Монтаж протилежного транспортувального колеса здійснюється в тій же послідовності.

4.2 Установка верхньої частини подрібнювача з різальним та моторним блоками (03)

1. Підніміть верхню частину подрібнювача на підставку і зафіксуйте її за допомогою гвинтів М5х30 (03/1) і підкладних шайб 5х10х1.

4.3 Установка завантажувальної воронки (03)

1. Установіть завантажувальну воронку на верхню частину подрібнювача і зафіксуйте її за допомогою гвинтів ST 4,2х18 (03/2).

5 ВВЕДЕННЯ В ЕКСПЛУАТАЦІЮ

- Дотримуйтесь національних положень, що регламентують допустимий час роботи.
- Заборонено прокладати кабель над ділянкою подачі або під ділянкою вивантаження.
- Подрібнювач може бути введений в експлуатацію лише із заблокованим накопичувальним кошиком.
- Перед запуском слід переконатися, що верхня частина подрібнювача (МН 2810) або завантажувальна воронка (ЛН 2810) погодні.
- ЛН 2810: Опорна пластина (07/2) відрегульована на заводі й при першому введенні в експлуатацію не потребує регулювання.
- Заборонено використовувати подрібнювач:
 - коли втомлені,
 - у разі поганого самопочуття,
 - якщо знаходитесь під впливом алкоголю, медикаментів або наркотиків.

⚠ НЕБЕЗПЕКА! Небезпека травмування через пошкодження деталей! Пошкоджені деталі можуть призвести до важких травм і навіть смерті!

- Перед введенням в експлуатацію зробіть візуальну перевірку і перевірте працездатність деталей.

⚠ ПОПЕРЕДЖЕННЯ! Небезпека травмування через недбале поводження! Недбале поводження з пристроєм може призвести до тяжких тілесних ушкоджень!

- Встановлювати подрібнювач дозволяється тільки на рівній і міцній поверхні в стійкому положенні. Під час роботи заборонено перевертати або нахилити пристрій.

6 ЕКСПЛУАТАЦІЯ

6.1 Час роботи

Пристрій розрахований на час роботи S6 (40%). Це означає, що подрібнювач 60% часу має працювати на холостому ходу, а 40% – під навантаженням. При загальному часі роботи 10 хвилин 6 із них повинні пройти на холостому ходу, а 4 хвилини – під навантаженням. Такий режим забезпечить можливість безперервного використання пристрою.

6.2 Прислання мережевого штекера (04/05)

1. Притисніть фіксатор кабелю (04/1) і вставте подовжувальний кабель (05/1) у гніздо підключення подрібнювача.
2. Перевірте фіксацію подовжувального кабелю.
3. Потім підключіть подовжувальний кабель до електромережі будинку.

6.3 Увімкнення двигуна (06)

МН 2810

1. Натисніть вмикач (06/1).

ЛН 2810

Звичайний режим:

1. Поверніть перемикач напрямку обертання (06/4) різального вальця вліво (06/6).
2. Потім натисніть вмикач (06/1).
3. Матеріал, що подрібнюється, втягується.

Зворотний хід:

Див. див. розділ 6.5 "Усунення блокування ножового блока / різального вальця", сторінка 215.

6.4 Вимкнення двигуна (06)

1. Для вимкнення двигуна натисніть вмикач (06/2).

⚠ ОБЕРЕЖНО! Пошкодження пристрою через неналежне управління! Неправильна експлуатація може призвести до пошкодження машини!

- Подачу матеріалу для подрібнення необхідно починати тільки після включення пристрою.
- Після виключення пристрою подача матеріалу заборонена.

6.5 Усунення блокування ножового блока / різального вальця

Усунення блокування ножового блока (МН 2810) (09/10)

1. Вимкніть подрібнювач.
2. Від'єднайте пристрій від мережі.
3. Викрутіть блокувальний гвинт (09/1) і зніміть верхню частину подрібнювача (09/2).
4. Видаліть блокувальний матеріал.
5. Перевірте ножовий диск і подрібнювальні ножі (10/3) на наявність пошкоджень.
6. Потім встановіть верхню частину подрібнювача (09/2) і знову закрутіть блокувальний гвинт (09/1).
7. Знову підключіть пристрій до мережі.
8. Після цього знову увімкніть подрібнювач.

⚠ ОБЕРЕЖНО! **Небезпека затиснення при відкриванні та закриванні верхньої частини подрібнювача!** Наслідком може стати травмування рук і пальців!

- При відкритті та закритті верхньої частини подрібнювача стежте за руками і пальцями.

Усунення блокування різального вальця (ЛН 2810) (06/08)

1. Вимкніть подрібнювач.
2. Поверніть перемикач напрямку обертання (06/4) вправо (06/5) та натисніть вмикач (06/1) (зворотний хід).
3. Тепер матеріал, що подрібнюється, для розблокування повинен бути поданий вгору.
4. Вимкніть пристрій і дочекайтеся повної зупинки різального вальця.
5. Знову поверніть перемикач напрямку обертання (06/4) вліво (06/6).
6. Після цього знову увімкніть подрібнювач.

Якщо матеріал, подрібнюється, не подається вгору для розблокування:

1. Послабити регулювальний гвинт опорної пластини (08/1) доти, поки різальний валець не буде вільно обертатися, а блокування не буде усунене.
2. Регулювання опорної пластини, див. опис «Регулювання опорної пластини».

Якщо блокування не усувається, зверніться в нашу уповноважену сервісну службу.

⚠ ПОПЕРЕДЖЕННЯ! **Небезпека травмування при неухважній роботі!** Частини, що вилітають, можуть стати причиною важких тілесних ушкоджень!

- Слідкуйте за тим, щоб подрібнені частини не вилітали назовні, і тримайте обличчя подалі від завантажувальної воронки.

6.6 Спорожнення накопичувального кошика (11/12)

1. Вимкніть подрібнювач.
2. Опустіть блокування (11/1) вниз і вийміть накопичувальний кошик (11/2) з підставки.
3. Порожній накопичувальний кошик (12/2) встановіть на направляючу (12/1) і повністю засуньте в підставку.
4. Натисніть фіксатор (12/3) вгору, поки він не ввійде в зачеплення.

6.7 Транспортування подрібнювача

Транспортувати подрібнювач дозволяється тільки із заблокованою верхньою частиною.

1. Вимкніть двигун і дочекайтеся зупинки ножового блоку (МН 2810) або різального вальця (ЛН 2810).
2. Потім від'єднайте пристрій від мережі.
3. Тримайте подрібнювач за ручку (01/1) і трохи нахиліть пристрій.
4. Для переміщення на нове місце тягніть пристрій за собою. Слідкуйте за поверхнею, щоб пристрій не перевернувся під час транспортування.

7 ТЕХНІЧНЕ ОБСЛУГОВУВАННЯ ТА ДОГЛЯД

Ремонтні роботи мають проводитися тільки кваліфікованими фахівцями виключно із використанням оригінальних запасних частин.

- Після кожного використання перевірте подрібнювач на знос та у разі необхідності замініть пошкоджені деталі.
- Регулярно очищайте вентиляційний отвір (01/5) від залишків матеріалу і відкладень.
- Використовуйте тільки зазначені виробником запасні частини.

⚠ НЕБЕЗПЕКА! Небезпека для життя через ураження електричним струмом! У разі дотику до струмоведучих деталей існує безпосередня небезпека для життя через ураження електричним струмом!

- Перед будь-якими роботами з техобслуговування та догляду надіньте захисні рукавички і від'єднайте пристрій від мережі.

⚠ ПОПЕРЕДЖЕННЯ! Небезпека травмування через обертовий інструмент! Обертовий інструмент може стати причиною важких травм рук і пальців!

- При виконанні робіт на різальному інструменті від'єднайте пристрій від мережі, дочекайтеся повної зупинки інструмента і використовуйте захисні рукавички.

7.1 Ножовий блок подрібнювача (МН 2810)

Для збереження оптимальної ефективності подрібнення і запобігання пошкоджень пристрою необхідно регулярно виконувати заміну ножів.

- Замінювати ножі слід завжди попарно.
- Завжди щільно затягувати гвинти.
- Заборонено працювати з тупими ножами.

7.2 Заміна/повертання подрібнювальних ножів (МН 2810) (11/12)

Змінні ножі для Crush МН 2810 арт. № 113079

1. Вимкніть подрібнювач і від'єднайте від мережі.
2. Викрутіть блокувальний гвинт (11/1) і зніміть верхню частину подрібнювача (11/2).
3. Зніміть протирізальну пластину з направляючої (12/1), відкрутивши три гайки М8 (12/4).
4. Ослабте і вийміть гвинти з потайними головками М8х10 (12/2).
5. Вийміть ніж (12/3) і переверніть його. Якщо ніж затуплений з обох боків, його необхідно замінити.
6. Закріпіть ніж (12/3) за допомогою гвинтів із потайними головками М8х10 (12/2) і переверніть або замініть другий ніж.
7. Потім знову встановіть протирізальну пластину з направляючою (12/1) і зафіксуйте за допомогою гайок М8 (12/4).
8. На завершення встановіть і прикрутіть верхню частину подрібнювача.

7.3 Регулювання опорної пластини (ЛН 2810) (07)

Зношений або пошкоджений різальний валець має бути замінений кваліфікованим фахівцем. Для збереження оптимальної ефективності подрібнення і запобігання пошкоджень ножового апарату (07/3) необхідно регулярно виконувати регулювання опорної пластини (07/2).

Також регулювання опорної пластини необхідно здійснювати при утворенні так званих ланцюжків.

При працюючому двигуні:

1. Поверніть регульовальний гвинт (07/1) на 1/6 обороту вправо, доки не буде чути легкий скреготливий звук, а з каналу викиду протягом короткого часу не посиплеться тонка алюмінієва стружка.
2. Тепер матеріал, що подрібнюється, повинен розрізатися повністю.

7.4 Догляд

- Після використання очищайте пристрій від забруднень і залишків матеріалу.
- Не очищайте пристрій струменем води або за допомогою високого тиску.
- Не використовуйте засоби для чищення й розчинники.
- Для очищення використовуйте м'яку щітку або ганчірку.

8 ЗБЕРІГАННЯ

Очищайте подрібнювач після використання. Зберігайте в сухому закритому місці, недоступному для дітей.

Для підготовки до зимового зберігання встановіть зазначені далі роботи:

МН 2810 (11/12)

1. Вимкніть принтер і від'єднайте його від мережі.
2. Дочекайтеся повної зупинки ножового диска.
3. Викрутіть блокувальний гвинт (11/1) і зніміть верхню частину подрібнювача (11/2).
4. Очистіть внутрішній простір подрібнювача від крупного і вологого матеріалу.
5. Обприскайте подрібнювальний ніж (12/3) масляним спреєм.
6. Спорожніть накопичувальний кошик.
7. Потім знову встановіть і прикрутіть верхню частину подрібнювача (11/2).

8. Зберігайте подрібнювач в положенні стоячи.

LN 2810

1. Вимкніть принтер і від'єднайте його від мережі.
2. Спорожніть накопичувальний кошик.
3. Зберігайте подрібнювач в положенні стоячи.

9 УТИЛІЗАЦІЯ

Електронні та електричні пристрої не належать до звичайних побутових відходів. Їх слід збирати та викидати окремо.

10 УСУНЕННЯ НЕСПРАВНОСТЕЙ

І ПРИМІТКА У разі виникнення пошкоджень, які не зазначені в цій таблиці, або пошкоджень, з якими користувач не може впоратися сам, слід звернутися до нашої служби підтримки.

MN 2810

Несправність	Можлива причина	Спосіб усунення
Двигун не запускається.	Накопичувальний кошик витягнутий або не заблокований.	Повністю вставити накопичувальний кошик і заблокувати його.
	Розетка в будинку несправна.	Використовуйте іншу розетку в будинку.
	Подовжувальний кабель пошкоджений.	Перевірити кабель, у разі необхідності замінити.
Пристрій не втягує матеріал для подрібнення.	Накопичувальний кошик переповнений (зворотний тиск на ножовий блок).	Спорожнити накопичувальний кошик. При необхідності видаліть подрібнений матеріал із ножового блоку, див. розділ 6.5 "Усунення блокування ножового блока / різального вальця", сторінка 215.
	Ножовий блок забитий мокрим подрібненим матеріалом.	Очистити блокування шляхом подачі гілок.
Матеріал, що подрібнюється, розрізається не повністю.	Ножі затуплені або пошкоджені	Поверніть або замініть ніж, див. розділ 7.2 "Заміна/повертання подрібнювальних ножів (MN 2810) (11/12)", сторінка 216
Двигун глухне.	Спрацював захисний вимикач при перевантаженні або блокуванні ножового диска.	Приблизно через 5 хвилин охолодження двигун можна включати знову.
Незвичайні шуми, вібрація на пристрої.	Послабилися гвинти на двигуні, його кріпленні, опорі або ножовому блоці.	Затягнути гвинти.

LH 2810

Несправність	Можлива причина	Спосіб усунення
Двигун не запускається.	Перемикач напрямку обертання в нейтральному положенні.	Повернути перемикач напрямку обертання вліво або вправо.
	Накопичувальний кошик витягнутий або не заблокований.	Повністю вставити накопичувальний кошик і заблокувати його.
	Розетка в будинку несправна.	Використовуйте іншу розетку в будинку.
	Подовжувальний кабель пошкоджений.	Перевірити кабель, у разі необхідності замінити.
Пристрій не втягує матеріал для подрібнення.	Неправильний напрямок обертання різального валка.	Повернути перемикач напрямку обертання вліво (звичайний режим).
	Накопичувальний кошик переповнений (зворотний тиск на ножовий блок).	Спорожнити накопичувальний кошик. При необхідності видаліть подрібнений матеріал із ножового блоку, див. розділ 6.5 "Усунення блокування ножового блока / різального вальця", сторінка 215.
	Різальний валець забитий вологим матеріалом.	Очистити блокування шляхом подачі гілок.
Матеріал, що подрібнюється, розрізається не повністю.	Неправильно налаштована опорна пластина в різальному механізмі.	Відрегулюйте опорну пластину, див. розділ 7.3 "Регулювання опорної пластини (LH 2810) (07)", сторінка 216.
Двигун глухне.	Спрацював захисний вимикач при перевантаженні або блокуванні ножового диска.	Приблизно через 5 хвилин охолодження двигун можна включати знову.
Незвичайні шуми, вібрація на пристрої.	Послабилися гвинти на двигуні, його кріпленні та опорі.	Затягнути гвинти.

11 СЕРВІСНЕ ОБСЛУГОВУВАННЯ

Якщо у вас є питання щодо гарантії, ремонту або запасних частин, зверніться в найближчий сервісний центр AL-KO. Адресу можна знайти в Інтернеті за посиланням:

www.al-ko.com/service-contacts

12 ГАРАНТІЯ

До закінчення строку давності рекламаций, встановленого за законом, виробник усуває можливі дефекти матеріалу чи виробничий брак шляхом ремонту або заміни (на свій вибір). Строк давності визначається законодавством країни, у якій прилад було куплено.

Гарантія зберігається лише за таких умов:

- Дотримуйтеся цього посібника з експлуатації
- Використання приладу за призначенням
- Використання оригінальних запчастин

Гарантія анулюється за таких умов:

- Самовільний ремонт
- Самовільна зміна технічних характеристик
- Використання не за призначенням

Гарантія не поширюється на:

- Пошкодження лакофарбового покриття, спричинене звичайним зношуванням
- частини, що зношуються, позначені у відомості запасних частин рамкою: xxxxxx (x)

Відлік гарантійного терміну розпочинається з дати придбання виробу першим кінцевим споживачем. Дата придбання вказана в чеку. У разі виникнення гарантійного випадку зверніться з цією заявою та оригіналом квитанції, що підтверджує покупку, до свого дилера або в найближчу авторизовану сервісну службу. Це гарантійне зобов'язання не змінює встановлені законом претензії покупця до продавця.

