

Para el usuario

Instrucciones de uso



ecoTEC plus

Caldera mural a gas de condensación

ES

Editor/Fabricante

Vaillant GmbH

Berghauser Str. 40 ■ D-42859 Remscheid
Telefon 021 91 18-0 ■ Telefax 021 91 18-28 10
info@vaillant.de ■ www.vaillant.de

 **Vaillant**

Contenido

1	Seguridad	3	Anexo	16
1.1	Advertencias relativas a la operación	3	A	Vista general de la estructura de menús
1.2	Indicaciones generales de seguridad	3	B	Detección y solución de averías
1.3	Utilización adecuada.....	4	C	Instrucciones de funcionamiento breves
1.4	Homologación CE.....	5		Índice de palabras clave
2	Observaciones sobre la documentación	6		
2.1	Tener en cuenta la documentación de validez paralela	6		
2.2	Conservación de la documentación	6		
2.3	Validez de las instrucciones	6		
3	Descripción del aparato	6		
3.1	Número de serie	6		
3.2	Estructura del aparato	6		
3.3	Apertura de la tapa frontal	6		
3.4	Vista general de los elementos de mando	6		
3.5	Sistema digital de información y análisis (DIA)	7		
4	Manejo	7		
4.1	Concepto de manejo.....	7		
4.2	Indicación básica	8		
4.3	Niveles de manejo	8		
5	Funcionamiento	8		
5.1	Requisitos del lugar de instalación	8		
5.2	Puesta en marcha del aparato	9		
5.3	Ajustar la temperatura de ida de la calefacción.....	10		
5.4	Ajustar la preparación de agua caliente	10		
5.5	Desactivar funciones del producto	11		
5.6	Proteger la instalación de calefacción contra las heladas.....	12		
5.7	Consulta de los avisos de mantenimiento	12		
6	Solución de averías	12		
6.1	Lectura de los avisos de error	12		
6.2	Detección y solución de averías	12		
6.3	Solución de fallos de encendido.....	12		
7	Funciones adicionales	13		
7.1	Funciones del menú	13		
7.2	Selección de idioma.....	13		
8	Cuidado y mantenimiento	14		
8.1	Firma de un contrato de mantenimiento	14		
8.2	Cuidado del aparato	14		
8.3	Comprobación del sifón para condensados y del sifón para goteo de la válvula de seguridad	14		
9	Puesta fuera de servicio	14		
9.1	Puesta fuera de funcionamiento definitiva del aparato.....	14		
10	Reciclaje y eliminación	14		
10.1	Eliminación del embalaje	14		
10.2	Eliminación del aparato y los accesorios.....	14		
11	Garantía y servicio de atención al cliente	14		
11.1	Garantía.....	14		
11.2	Servicio de atención al cliente	15		

1 Seguridad

1.1 Advertencias relativas a la operación

Clasificación de las advertencias relativas a la operación

Las advertencias relativas a la operación se clasifican con signos de advertencia e indicaciones de aviso de acuerdo con la gravedad de los posibles peligros:

Signos de advertencia e indicaciones de aviso



Peligro

Peligro mortal inminente o peligro de lesiones graves



Peligro

Peligro mortal debido a descarga eléctrica



Advertencia

Peligro de lesiones leves



Atención

Riesgo de daños materiales o daños al medio ambiente

1.2 Indicaciones generales de seguridad

1.2.1 Instalación únicamente por un instalador especializado

Los trabajos de instalación, inspección, mantenimiento y reparación del aparato, así como los ajustes de gas, deben ser llevados a cabo exclusivamente por un instalador especializado.

1.2.2 Peligro por manejo indebido

Debido a un manejo indebido se pueden dar situaciones de peligro no previstas.

- ▶ Lea atentamente estas instrucciones.
- ▶ En todas las operaciones relacionadas con el manejo del aparato, tenga siempre en cuenta las indicaciones generales de seguridad y las advertencias.
- ▶ Observe todas las normas pertinentes antes de utilizar el aparato.

1.2.3 Peligro de muerte por salida de gas

Un error de instalación, la presencia de daños en el aparato, un manejo indebido, un lugar de instalación con condiciones inadecuadas, etc., puede hacer que salga gas del aparato y se cree una situación de riesgo de intoxicación y explosión.

Si huele a gas en el interior de un edificio:

- ▶ Evite los espacios en los que huelga a gas.
- ▶ A ser posible, abra del todo las puertas y ventanas y procure que se produzca una corriente.
- ▶ Evite llamas abiertas (p. ej. mecheros o cerillas).
- ▶ No fume.
- ▶ No accione interruptores eléctricos, enchufes de toma de corriente, timbres, teléfonos ni interfonos.
- ▶ Cierre el dispositivo de bloqueo del contador de gas o el dispositivo de bloqueo principal.
- ▶ A ser posible, cierre la llave de paso del gas del aparato.
- ▶ Avise a otros vecinos sin usar el timbre.
- ▶ Salga del edificio.

- ▶ Si puede oírse la salida del gas, abandone inmediatamente el edificio y evite que terceras personas entren en él.
- ▶ En cuanto haya salido del edificio, avise a la policía y los bomberos.
- ▶ Avise al servicio de guardia de la empresa suministradora de gas desde un teléfono situado fuera del edificio.

1.2.4 Peligro de muerte por obstrucción o falta de estanqueidad en el sistema de salida de humos

Un error de instalación, la presencia de daños en el aparato, un manejo indebido, un lugar de instalación con condiciones inadecuadas, etc., puede hacer que salgan humos del aparato con el consiguiente peligro de intoxicación.

- ▶ No realice ninguna modificación en el sistema de humos.

Si huele a humo en el interior de un edificio:

- ▶ Abra del todo las puertas y ventanas accesibles y procure que se produzca una corriente.
- ▶ Apague el aparato.
- ▶ Póngase en contacto con un técnico cualificado.

1.2.5 Peligro de muerte por funcionamiento con el panel frontal desmontado

En caso de que haya alguna fuga en el aparato, pueden salir humos que causen intoxicaciones.

- ▶ Ponga el producto en funcionamiento únicamente con el panel frontal cerrado.

1.2.6 Peligro por materiales explosivos o fácilmente inflamables

El riesgo de deflagración se produce por la generación de mezclas de aire y gas fácilmente inflamables.

- ▶ No utilice ni almacene sustancias explosivas o fácilmente inflamables (p. ej., gasolina, papel, pintura) en el lugar de instalación del aparato.

1.2.7 Peligro de muerte por falta de dispositivos de seguridad

La falta de algún dispositivo de seguridad (p. ej., válvula de seguridad, vaso de expansión) puede causar escaldaduras graves y otras lesiones, p. ej., si se produce una explosión.

- ▶ Solicite a un técnico cualificado que le explique cómo funcionan y en qué posición se encuentran los dispositivos de seguridad.

1.2.8 Peligro de escaldadura por agua demasiado caliente

En las tomas de agua caliente existe riesgo de sufrir escaldaduras, ya que el agua alcanza temperaturas de más de 60 °C. Los niños y adultos pueden sufrir lesiones a temperaturas incluso más bajas.

- ▶ Seleccione una temperatura que no pueda provocar lesiones a nadie.

1.2.9 Peligro de daños materiales por acumulación de cal debido a una temperatura excesiva del agua

Condiciones: VMW

Si la dureza del agua es superior a $3,57 \text{ mol/m}^3$, existe el peligro de que se formen depósitos de cal en los productos con calentamiento de agua.

- ▶ Seleccione para el agua caliente una temperatura de como máximo $50 \text{ }^\circ\text{C}$.

1.2.10 Modificaciones en el entorno del aparato

Cualquier modificación en el entorno del aparato puede crear situaciones de riesgo de lesiones (incluso de carácter mortal) para el usuario o terceros, así como de riesgo de daños materiales en el aparato y otros objetos.

- ▶ No desconecte los dispositivos de seguridad bajo ninguna circunstancia.
- ▶ Nunca manipule los dispositivos de seguridad.
- ▶ No rompa ni retire ningún precinto de las piezas. Únicamente los instaladores especializados y autorizados, y el S.A.T. oficial de fábrica, están autorizados a modificar las piezas precintadas.
- ▶ No realice modificaciones:
 - en el aparato
 - en los conductos de entrada de gas, aire de admisión, agua y corriente eléctrica
 - en el conjunto de la instalación de gases de escape
 - en el conjunto del sistema de desagüe de condensados
 - en la válvula de seguridad
 - en las tuberías de desagüe
 - en elementos estructurales que puedan afectar a la seguridad del aparato

1.2.11 Peligro de daños por helada debido a una temperatura ambiente insuficiente

Si se selecciona una temperatura ambiente demasiado baja (incluso en espacios únicos), existe el riesgo de que se produzcan daños por congelación en componentes de la instalación.

- ▶ Es imprescindible que tenga en cuenta las indicaciones para protección contra heladas (→ Página 12).

1.2.12 Peligro de daños por helada debido a corte de corriente

Si se produce un corte en el suministro eléctrico, algunos componentes de la instalación de calefacción pueden resultar dañados por heladas.

- ▶ Si desea mantener el aparato siempre operativo aunque se produzcan cortes de corriente, consulte a un técnico la posibilidad de instalar un sistema de alimentación ininterrumpida.

1.2.13 Daños por heladas en caso de desconexión del producto

Si los dispositivos de protección contra heladas están inactivos, el producto puede resultar dañado. Los dispositivos de protección del producto contra las heladas solo están ac-

tivos cuando el producto está enchufado al suministro de corriente y encendido.

- ▶ No desenchufe el producto de la red eléctrica.
- ▶ Deje la tecla de conexión/desconexión en la posición "Conectado".
- ▶ Deje abierta la llave de paso del gas.

1.2.14 Peligro de daños por corrosión debido a la presencia de componentes químicos en el aire de combustión y en el aire ambiente

En circunstancias desfavorables, los sprays, disolventes, productos de limpieza que contengan cloro, pinturas, adhesivos, sustancias con amoníaco, polvo, etc., pueden provocar corrosión en el aparato y en el conducto de aire/humos.

- ▶ No utilice ni almacene sprays, disolventes, productos de limpieza que contengan cloro, pinturas, adhesivos o similares cerca del aparato.
- ▶ Si el producto se va a utilizar en un ámbito comercial, p. ej., salones de peluquería, talleres de pintura, carpinterías o centros de limpieza, elija un lugar de instalación separado en el que esté garantizado que el suministro del aire de combustión estará libre de sustancias químicas.

1.2.15 Peligro de lesiones y riesgo de daños materiales por falta o ejecución incorrecta de tareas de mantenimiento/repelación

No realizar las tareas de mantenimiento indicadas o realizarlas de forma inadecuada puede mermar la seguridad de funcionamiento del aparato.

- ▶ Si se produce una avería o daño que afecte a la seguridad, encargue inmediatamente su reparación.
- ▶ Nunca intente realizar usted mismo trabajos de mantenimiento o de reparación en el aparato.
- ▶ Encárgueselo a un técnico cualificado.
- ▶ Respete los intervalos de mantenimiento prescritos.

1.3 Utilización adecuada

Cualquier utilización incorrecta o inadecuada puede crear situaciones de riesgo de lesiones (incluso de carácter mortal) para el usuario o terceros, así como de riesgo de daños materiales en el aparato y otros objetos.

Este aparato no está destinado a ser utilizado por personas (incluidos niños) con capacidades físicas, sensoriales o psíquicas reducidas o carentes de experiencia o conocimientos, a no ser que la persona responsable de su seguridad las supervise o instruya en su uso.

Los niños deben estar bajo vigilancia para asegurar que no juegan con el aparato.

Este aparato está concebido como generador de calor para sistemas cerrados de calefacción central de agua caliente y para producción de agua caliente de uso sanitario (ACS).

Una utilización adecuada incluye:

- Observar las instrucciones de uso, instalación y mantenimiento del aparato y de los demás componentes de la instalación.
- Cumplir todas las condiciones de inspección y mantenimiento especificadas en las instrucciones.



Cualquier utilización o forma de uso que difiera de lo descrito en estas instrucciones se considera inadecuada.

También se considera utilización inadecuada emplear el aparato para usos de carácter directamente comercial e industrial.

La utilización del aparato en vehículos como, p. ej., caravanas o autocaravanas, se considera una utilización inadecuada.

Las unidades que se instalan permanentemente de forma fija y no tienen ruedas (denominada instalación estacionaria) no se consideran vehículos.

1.4 Homologación CE



La homologación CE documenta que los productos cumplen los requisitos fundamentales de las directivas aplicables en conformidad con la placa de características.

Puede solicitar la declaración de conformidad al fabricante.

2 Observaciones sobre la documentación

2 Observaciones sobre la documentación

2.1 Tener en cuenta la documentación de validez paralela

- ▶ Es imprescindible tener en cuenta todas las instrucciones de funcionamiento suministradas juntos con los componentes de la instalación.

2.2 Conservación de la documentación

- ▶ Conserve para futuros usos estas instrucciones de uso y toda la documentación restante aplicable, pero nunca la guarde dentro ni sobre el producto.

2.3 Validez de las instrucciones

Estas instrucciones son válidas exclusivamente para las calderas siguientes (en lo sucesivo, "aparato"):

Modelos y referencias ecoTEC plus

VM ES 246/5-5	0010011665
VM ES 306/5-5	0010014235
VM ES 386/5-5	0010011666
VMW ES 246/5-5	0010011662
VMW ES 306/5-5	0010011663
VMW ES 346/5-5	0010011664
VMW ES 236/5-5 F	0010015187
VM ES 306/5-5 (propano)	0010015186
VMW ES 236/5-5 F (propano)	0010015188
VMW ES 246/5-5 (propano)	0010015185
VMW ES 306/5-5 (propano)	0010014237
VMW ES 346/5-5 (propano)	0010014238

La referencia del aparato forma parte del número de serie (→ Página 6).

3 Descripción del aparato

3.1 Número de serie

Las cifras 7 a 16 del número de serie constituyen la referencia del artículo.

El número de serie se encuentra en una etiqueta situada en una pestaña de plástico detrás de la tapa frontal, en la parte inferior del aparato; también puede consultarlo en la pantalla con la opción "Mostrar número de serie y referencia" (→ Página 13).

3.2 Estructura del aparato

Vista frontal

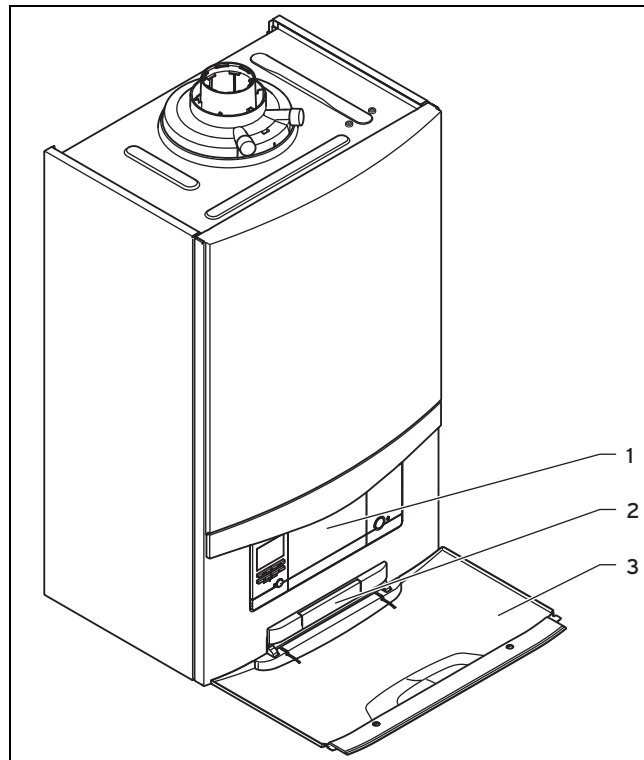

- 1 Elementos de mando
- 2 Etiqueta con número de serie en la parte posterior
- 3 Tapa frontal

3.3 Apertura de la tapa frontal

1. Agarre el tirador de la tapa frontal.
2. Tire de la tapa hacia abajo.

3.4 Vista general de los elementos de mando

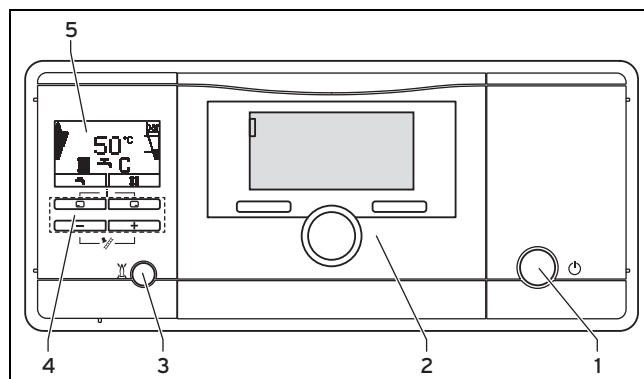

- 1 Botón de encendido/apagado
- 2 Regulador (accesorio)

Sistema de autodiagnóstico (ADS) formado por:

- 3 Botón reset
- 5 Pantalla
- 4 Botones de mando

3.5 Sistema digital de información y análisis (DIA)

El aparato está provisto de un sistema digital de información y análisis (DIA). Este sistema informa acerca del estado de funcionamiento del aparato y ayuda a solucionar las averías.





La iluminación de la pantalla se activa cuando

- se conecta el producto o
- estando conectado el producto, se pulsa una tecla del sistema DIA. La pulsación de la tecla, por sí sola, no activa ninguna otra función.

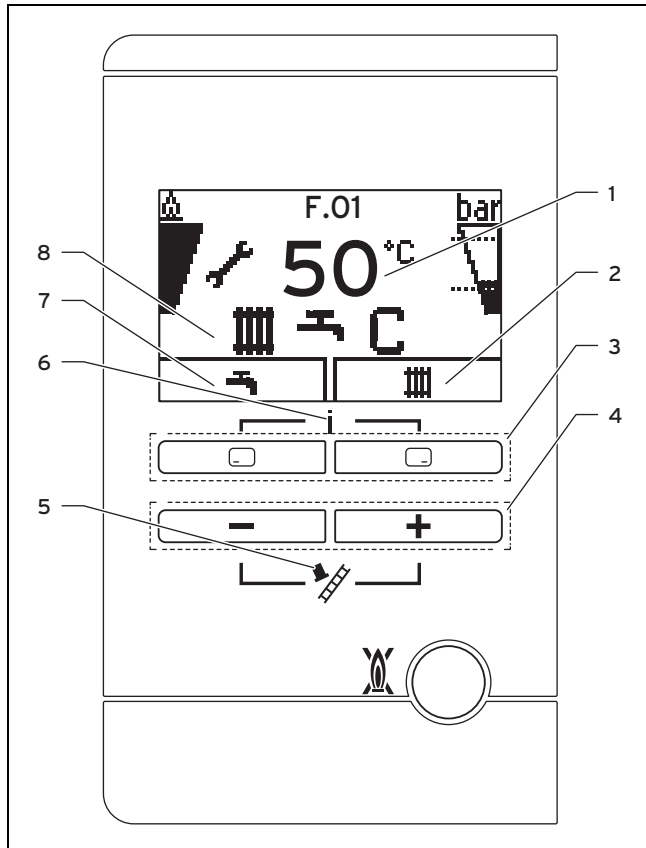

La iluminación se apaga al cabo de un minuto si no se pulsa ninguna tecla más.









Elementos de mando del sistema DIA



- | | | | |
|---|--|---|---|
| 1 | Temperatura actual de calefacción, presión de llenado de la instalación de calefacción, modo de servicio, código de error o información complementaria | 3 | Teclas de selección izquierda y derecha   |
| 2 | Asignación actual de la tecla de selección derecha | 4 | Teclas  y  |
| 5 | Servicio de deshollinador (solo para deshollinador) | 6 | Acceso al menú de información adicional |
| 6 | Acceso al menú de información adicional | 7 | Asignación actual de la tecla de selección izquierda |
| 7 | Asignación actual de la tecla de selección izquierda | 8 | Estado de servicio activo |
| 8 | Estado de servicio activo | | |

3.5.1 Símbolos mostrados

Símbolo	Significado	Explicación
	Correcto funcionamiento del quemador	Quemador arrancado
	Grado de modulación momentáneo del quemador	



Símbolo	Significado	Explicación
	Presión de llenado actual de la instalación de calefacción Las líneas de puntos marcan el rango admisible.	- Siempre encendido: presión de llenado dentro del rango admisible. - Parpadeando: presión de llenado fuera del rango admisible.
	Modo calefacción activo	- encendido permanente: demanda de calor en modo calefacción - parpadea: quemador arrancado en modo calefacción
	Preparación de agua caliente activo	- siempre encendido: modo de toma de agua antes de quemador encendido - parpadea: quemador arrancado en modo suministro
	Microacumulación activada (solo VCW)	- encendido permanente: microacumulación activada - parpadea: microacumulación activada, quemador arrancado
	Se requiere mantenimiento	Información sobre el aviso de mantenimiento en "Live Monitor".
	Modo de verano activado Modo calefacción desactivado	
	Tiempo de bloqueo del quemador activado	Para evitar la conexión y desconexión frecuentes (aumenta la vida útil del producto).
	Fallo en el producto F.XX	Se muestra en vez de la indicación básica (puede incluir explicación).

4 Manejo

4.1 Concepto de manejo

Puede manejar el aparato con los botones selectores y los botones más/menos.

Los botones selectores cuentan con funciones programables, es decir, pueden activar diferentes funciones.

Si pulsa, por ejemplo, el botón izquierdo  en la "Vista principal" (→ Página 8), la función actual cambia de  (temperatura de agua caliente) a **Anterior**.

Pulsando  :

- se accede directamente al ajuste de la temperatura del agua caliente,
- se cancela la modificación de un valor de ajuste o la activación de un modo de servicio,
- se accede en el menú al nivel superior.

5 Funcionamiento

Pulsando  :

- se accede directamente a las opciones de ajuste de la temperatura de calefacción, de valor de la presión de llenado de la instalación de calefacción y de activación del modo de microacumulación,
- se confirma un valor de ajuste o la activación de un modo de servicio,
- se accede en el menú al nivel inferior.

Pulsando simultáneamente  +  :

- se accede al Menu (→ Página 13).

Pulsando  o  :

- se navega por las entradas del menú,
- se incrementa/reduce un valor de ajuste seleccionado.

Los valores que se pueden ajustar se muestran siempre parpadeando.

Cada vez que modifique un valor, debe confirmarlo; solo entonces quedará memorizado el ajuste nuevo. La tecla  permite cancelar un proceso en cualquier momento. Si no pulsa ningún botón durante más de 15 minutos, la pantalla vuelve a la indicación básica.

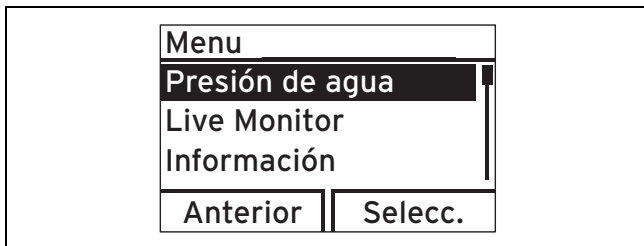

Un objeto seleccionado se muestra en pantalla con letra en color claro sobre fondo oscuro.

4.2 Indicación básica

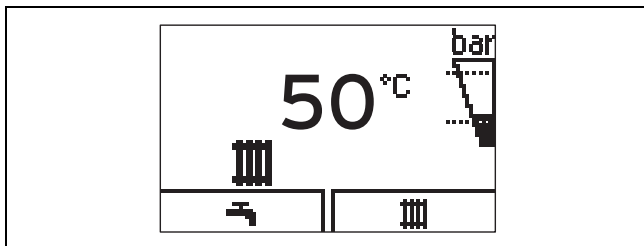

En la pantalla se muestra la indicación básica con el estado actual del aparato. Si pulsa un botón selector, en la pantalla se mostrará la función activada.

Las funciones disponibles dependen de si el aparato cuenta con regulador.

Para cambiar a la indicación básica:

- Pulse  para salir de los menús de selección.
- No pulse ningún botón durante más de 15 minutos.

En cuanto se produce un aviso de error, la pantalla cambia de indicación básica a aviso de error.

4.3 Niveles de manejo

El aparato presenta dos niveles de manejo.

El nivel de manejo para el usuario general muestra la información más importante y ofrece opciones de ajuste que no requieren tener conocimientos previos específicos.

El nivel de manejo para el técnico cualificado ("Modo especialista") solo se puede utilizar si se dispone de conocimientos técnicos específicos; el acceso está restringido mediante un código. En este nivel, el técnico ajusta los parámetros específicos de la instalación.

4.3.1 Estructura del menú

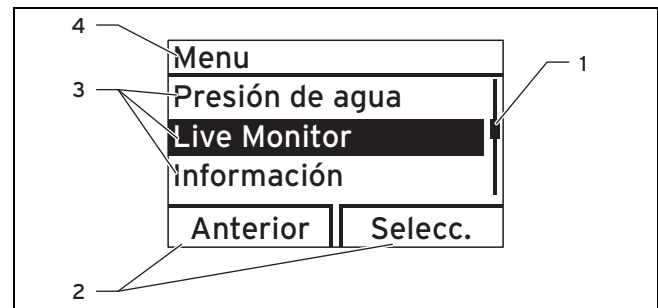

- | | |
|--|---|
| 1 Barra de desplazamiento (solo visible si existen más opciones y no se pueden mostrar todas en la pantalla) | 2 Función actual del botón izquierdo y del derecho (multifunción) |
| 3 Opciones del nivel de selección | 4 Nombre del nivel de selección |

El menú se divide en dos niveles de selección.



Indicación

La indicación de una ruta de menús al principio de un capítulo indica qué opciones se deben seleccionar para llegar a la función que trata el capítulo, p. ej., **Menú** → **Información** → **Datos de contacto**.

Puede consultar la estructura de menús en el apéndice de estas instrucciones de uso (→ Página 16).

5 Funcionamiento

5.1 Requisitos del lugar de instalación

5.1.1 Revestimiento tipo armario

La opción de revestir el aparato con un armario está sometida a la normativa de ejecución correspondiente.

En caso de que desee optar por este tipo de revestimiento, póngase en contacto con un técnico cualificado. En ningún caso debe recubrir el aparato por su cuenta.

5.2 Puesta en marcha del aparato

5.2.1 Abrir los dispositivos de bloqueo

1. Solicite al técnico cualificado que ha instalado el aparato que le explique dónde se encuentran y cómo se manejan los dispositivos de bloqueo.
2. Abra la llave de paso del gas hasta el tope.
3. En caso de que estén instaladas, compruebe si están abiertas las llaves de mantenimiento de entrada y retorno de la instalación de calefacción.

Condiciones: VMW

- ▶ Abra la válvula de cierre del agua fría. Puede probar si sale agua de un grifo de agua caliente al abrirlo.

5.2.2 Encendido del aparato

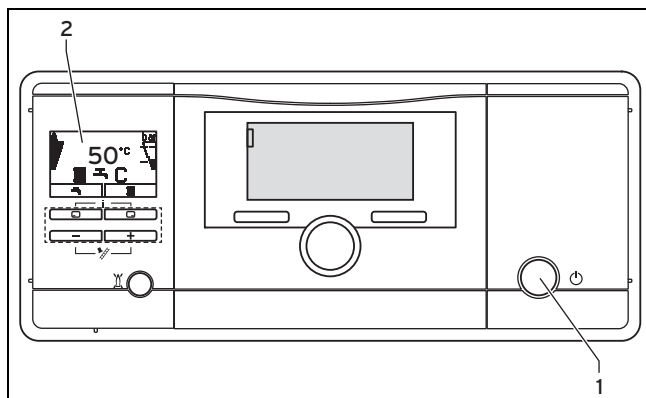

- ▶ Pulse el botón de encendido/apagado (1).
 - ◀ Si el aparato está encendido, en la pantalla (2) se muestra la indicación básica (→ Página 8).

5.2.3 Comprobación de la presión de llenado de la instalación de calefacción



Indicación

El aparato está equipado con un sensor de presión y un indicador digital de presión que permiten detectar si el nivel de agua de la instalación es demasiado bajo y evitar así que se produzcan daños.

Para un funcionamiento correcto, la presión de llenado con la instalación de calefacción en frío debe estar entre 0,1 MPa y 0,2 MPa (1,0 bar y 2,0 bar) o bien en la indicación de barras se debe encontrar entre las dos líneas de rayas.

Si la instalación de calefacción se encuentra en varias plantas, es posible que se necesite una presión de llenado mayor. El instalador especializado le proporcionará más información al respecto.



Indicación

Si no se alcanza una presión de 0,08 MPa (0,8 bar), en la pantalla parpadean la indicación de barras derecha y la presión de llenado actual.

Además, transcurrido aprox. un minuto se muestra el símbolo .

Si la presión de llenado de la instalación de calefacción desciende por debajo de 0,05 MPa (0,5 bar), el aparato se apaga. En la pantalla se muestran de forma alterna el aviso de error F.22 y la presión de llenado actual.

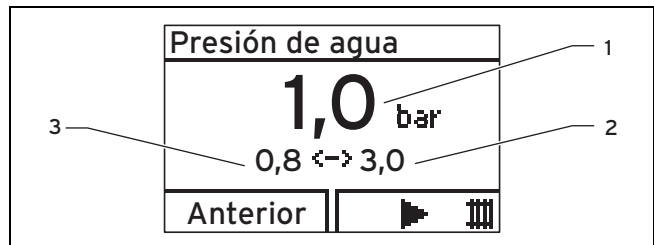

- 1 Presión de llenado actual
- 2 Presión de llenado máxima
- 3 Presión de llenado mínima

1. Pulse  dos veces.
 - ◀ En la pantalla se muestra el valor actual de la presión de llenado (1), así como los valores mínimo (3) y máximo (2).
2. Si la presión de llenado es demasiado baja, debe añadir agua.
 - ◀ En cuanto haya añadido agua suficiente, el aviso se apaga automáticamente tras 20 segundos.
3. Si estos descensos de presión se producen con frecuencia, deberá localizar la causa de la pérdida de agua caliente y solucionarla. Póngase en contacto para ello con un técnico cualificado.

5.2.4 Llenado de la instalación de calefacción



Atención

El producto puede dañarse si el agua de calefacción contiene mucha cal, sustancias corrosivas o productos químicos.

Un agua corriente que no sea adecuada puede dañar las juntas y membranas, obstruir los componentes por donde circula el agua en el producto y en la instalación de calefacción, y provocar ruidos.

- ▶ Llene siempre la instalación de calefacción con agua adecuada para calefacción.
- ▶ En caso de duda, consulte al servicio de asistencia técnica oficial.

1. Pregunte a un instalador especializado dónde se encuentra la llave de llenado.
2. Abra todas las válvulas de los radiadores (válvulas de termostato) de la instalación de calefacción.

5 Funcionamiento

Condiciones: Para VM:

- ▶ Conecte la llave de llenado al suministro de agua de calefacción (si es posible, a un grifo de agua fría) de acuerdo con las indicaciones del instalador especializado.
- ▶ Abra el grifo de agua fría.
- ▶ Abra la llave de llenado lentamente.
- ▶ Vaya añadiendo agua hasta que se haya alcanzado la presión de llenado necesaria.
- ▶ Cierre el grifo de agua fría.

Condiciones: Válido para: VMW

- ▶ Abra lentamente la llave de llenado situada en la parte inferior del aparato.
 - ▶ Vaya añadiendo agua hasta que se haya alcanzado la presión de llenado necesaria.
 - ▶ Cierre la llave de llenado.
3. Purgue todos los radiadores.
 4. A continuación, compruebe la presión de llenado en la pantalla.
 5. En caso necesario, añada más agua.
 6. Cierre la llave de llenado.
 7. Vuelva a la indicación básica (→ Página 8).

5.3 Ajustar la temperatura de ida de la calefacción

5.3.1 Ajuste de la temperatura de calefacción (sin regulador conectado)



Indicación

Si no hay conectado al aparato ningún regulador interno o externo, deberá ajustar la temperatura de calefacción como se indica a continuación.

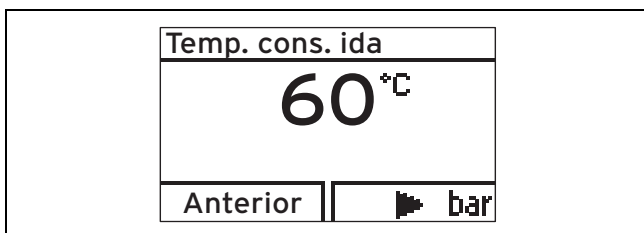

1. Pulse ().
- ◁ En la pantalla se muestra el valor de consigna de la temperatura de calefacción.
2. Modifique este valor con o .
3. Confirme el cambio con **(OK)**.



Indicación

Es posible que el técnico instalador haya ajustado la temperatura máxima posible.

5.3.2 Ajuste de la temperatura de ida de la calefacción (con regulador conectado)

- ▶ Si la caldera cuenta con un regulador controlado por regulador exterior o un termostato, deberá seleccionar en la caldera la temperatura de calefacción máxima, véase Ajustar la temperatura de ida de la calefacción (sin regulador conectado) (→ Página 10).
- ◁ En este caso, la temperatura real será ajustada automáticamente por el regulador.

5.4 Ajustar la preparación de agua caliente

5.4.1 Ajuste de la temperatura de agua caliente

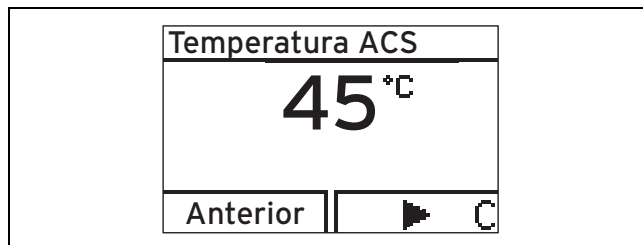

1. Pulse ().
- ◁ En la pantalla se muestra parpadeando la temperatura de consigna del agua caliente ajustada.
2. Modifique la temperatura del agua caliente con o .
3. Confirme el cambio con **(OK)**.



Indicación

Si el sistema cuenta con un regulador en el que se puede seleccionar la temperatura del agua caliente, ajuste en la caldera la temperatura máxima posible. Ajuste la temperatura deseada de **Agua caliente** con el regulador.

5.4.2 Activación y desactivación del modo confort

Válido para: VMW



Indicación

El modo confort permite obtener agua caliente al instante y a la temperatura deseada sin tener que esperar un tiempo de calentamiento.

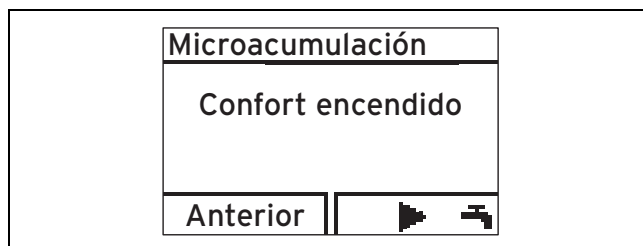

1. Pulse ().
2. Pulse ().
- ◁ En la pantalla se muestra parpadeando **Confort encendido** o **Modo confort apagado**.

3. Según el caso, active o desactive el modo confort con o .
4. Confirme el cambio con **(OK)**.
 - ◁ Si ha activado el modo confort, en la indicación básica se muestra el símbolo "C". Si ha desactivado el modo confort, en la indicación básica deja de mostrarse el símbolo "C".

5.4.3 Activación del acumulador de carga de estratos

Válido para: VMW con acumulador de agua caliente **actoSTOR**

Para poder activar un acumulador de carga de estratos **actoSTOR** conectado adicionalmente, debe activar la función de carga de acumulador del aparato.

- ▶ Para ello, active el modo confort (Modo confort (→ Página 10)).
 - ◁ En la pantalla se muestra el símbolo "C".
- ▶ Ajuste la temperatura del agua caliente.

Condiciones: Carga de acumulador activada

- Temperatura del agua caliente: 50 ... 65 °C



Peligro

Peligro de escaldadura

Los aparatos cuentan con una función automática de protección contra legionela: si la temperatura del acumulador de carga de estratos desciende durante 24 horas por debajo de 50 °C, entonces se calienta el acumulador una vez a 70 °C.

- ▶ Tenga en cuenta que el agua del grifo puede salir muy caliente.

- ▶ Si desea desactivar la función "Protección contra legionela", consúltelo con un técnico cualificado.
- ▶ Si desea desactivar la función de carga de acumulador, desactive el modo confort, "Activación y desactivación del modo confort (→ Página 10)".

Condiciones: Carga de acumulador desactivada

- Temperatura del agua caliente: 35 ... 65 °C
- ◁ En este caso, el acumulador no se mantiene a la temperatura. Si abre el agua, el aparato se enciende y trabaja en ese caso solo como calentador instantáneo de agua.

5.5 Desactivar funciones del producto

5.5.1 Desactivación de la producción de ACS

Válido para: VM con acumulador

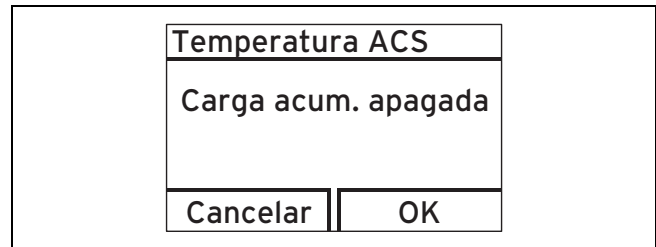

1. Para desactivar la carga del acumulador, pero seguir dejando en funcionamiento el modo de calefacción, pulse ().
 - ◁ En la pantalla se muestra parpadeando la temperatura de agua caliente ajustada.
2. Ajuste esta temperatura con a **Carga acum. apagada**.
3. Confirme el cambio con **OK**.
 - ◁ La función de carga del acumulador está desactivada. Solo permanece activa la función de protección contra heladas para el acumulador.

5.5.2 Desactivación del modo calefacción (modo verano)

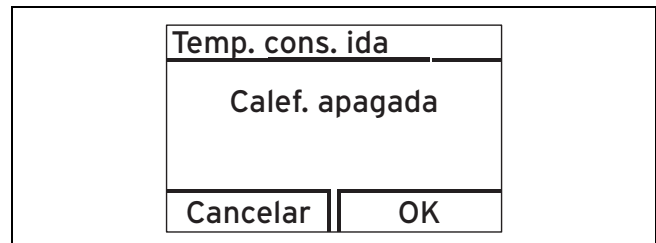

1. Para desactivar el modo calefacción en verano, pero seguir manteniendo en funcionamiento la producción de ACS, pulse ().
 - ◁ En la pantalla se muestra el valor de la temperatura de calefacción.
2. Con ajuste esta temperatura a **Calef. apagada**.
3. Confirme el cambio con **(OK)**.
 - ◁ El modo calefacción está desactivado. En la pantalla se muestra el símbolo .

5.5.3 Puesta fuera de funcionamiento temporal del aparato



Atención

Riesgo de daños materiales por heladas

Los dispositivos de control y de protección contra heladas solo están activos si el producto está enchufado a la red eléctrica, si la tecla de conexión/desconexión se encuentra en la posición de encendido y si la llave de paso del gas está abierta.

6 Solución de averías

- ▶ Deje el aparato fuera de funcionamiento solo si no prevé que vayan a producirse heladas.

- ▶ Para apagar el aparato, pulse la tecla de encendido/apagado.
 - ◀ Una vez apagado el aparato, también se apaga la pantalla.

Si el período durante el que no se va a usar el aparato va a ser más largo (p. ej., por vacaciones), debe además cerrar la llave de paso del gas y, en el caso de las calderas mixtas (VMW, VMI), también la válvula de cierre del agua fría.

5.6 Proteger la instalación de calefacción contra las heladas

5.6.1 Función de protección contra heladas



Atención

Riesgo de daños materiales por heladas

La función de protección contra heladas no puede garantizar la circulación en toda la instalación de calefacción, de modo que es posible que algunos componentes de la instalación se congelen y sufran daños.

- ▶ Asegúrese de que, durante la época de heladas, la instalación de calefacción se mantenga en funcionamiento y que todos los espacios, incluso durante su ausencia, estén suficientemente templados.



Indicación

Para que los dispositivos de protección contra heladas estén siempre activos, debe apagar y encender el aparato usando el regulador (en caso de que haya uno instalado).

Si la temperatura de calefacción cae por debajo de 5 °C estando encendido el botón de encendido/apagado, el aparato se pone en funcionamiento y calienta el agua circulante (tanto de la calefacción como del ACS, en caso de que esta última exista) a aprox. 30 °C.

5.6.2 Vaciado de la instalación de calefacción

Si la instalación va a permanecer apagada durante un período largo, otra opción de protegerla contra heladas es vaciar por completo la instalación de calefacción y el aparato.

- ▶ Para ello póngase en contacto con un técnico cualificado.

5.7 Consulta de los avisos de mantenimiento

Si se muestra el símbolo  en la pantalla, significa que es necesario realizar un mantenimiento del aparato.

- ▶ Para ello póngase en contacto con un técnico cualificado.
 - ◀ El producto no se encuentra en modo de fallo, sino que sigue funcionando.
- ▶ Si al mismo tiempo se muestra parpadeando la presión de agua, añada simplemente agua.
- ▶ Para obtener más información sobre el motivo del aviso de mantenimiento, abra el menú "Live Monitor" (→ Página 13).

6 Solución de averías

6.1 Lectura de los avisos de error

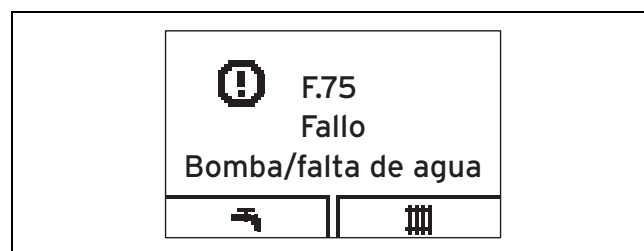

Los avisos de error tienen prioridad frente a cualquier otra indicación y se muestran en la pantalla en vez de la indicación básica; si se producen varios fallos al mismo tiempo, los avisos se van alternando cada dos segundos.

- ▶ Si el aparato presenta un aviso de error, póngase en contacto con un técnico cualificado.
- ▶ Para obtener más información sobre el estado del aparato, abra el menú "Live Monitor" (→ Página 13).

6.2 Detección y solución de averías

- ▶ Si surgen problemas durante el funcionamiento del aparato, existen algunos aspectos que puede verificar usted mismo con ayuda de la tabla que se incluye en el apéndice.
Detección y solución de averías (→ Página 17)
- ▶ Si, una vez realizada la comprobación con ayuda de la tabla, el aparato sigue sin funcionar correctamente, póngase en contacto con un técnico cualificado.

6.3 Solución de fallos de encendido



Si el quemador no se ha encendido tras cinco intentos, el aparato no se pone en funcionamiento y conmuta a modo fallo. En la pantalla se muestran los códigos de error F.28 o F.29.

Solo se volverá a encender automáticamente después de que se haya solucionado el problema manualmente.

- ▶ Compruebe que la llave de paso del gas está abierta.
- ▶ Pulse el botón reset para desbloquear el aparato.
- ▶ Si los fallos de encendido persisten tras tres intentos de encendido manual, póngase en contacto con un técnico cualificado.

7 Funciones adicionales

7.1 Funciones del menú

7.1.1 Presión de llenado de la instalación de calefacción

Menú → Presión de agua

Puede consultar el valor exacto de la presión de llenado, así como los valores máximo y mínimo admisibles.

7.1.2 Live Monitor (códigos de estado)

Menú → Live Monitor

El Live Monitor permite ver el estado actual del producto.

Código de estado	Significado
	Indicaciones en modo calefacción
S.00	Calefacción: sin demanda de calor
S.02	Modo calefacción: adelanto arranque de bomba
S.03	Modo calefacción: encendido
S.04	Modo calefacción: quemador arrancado
S.06	Modo calefacción: retardo parada de ventilador
S.07	Modo calefacción: retardo parada de bomba
S.08	Calefacción: tiempo restante de bloqueo de xx min
	Indicaciones en modo de agua caliente
S.10	Agua caliente: demanda por parte del sensor de paletas
S.14	Modo de agua caliente: quemador arrancado
	Indicaciones en modo de acumulador
S.20	Agua caliente: demanda
S.22	Modo de agua caliente: adelanto arranque bomba
S.24	Modo de agua caliente: quemador arrancado
	Casos especiales
S.31	Sin demanda de calor: modo verano
S.34	Modo calefacción: protec. antihielo
S.40	Modo aseguramiento del confort activo

7.1.3 Datos de contacto del técnico cualificado

Menú → Información → Datos de contacto

Aquí puede consultar el número de contacto del técnico cualificado que realizó la instalación en caso de que este así lo hubiese consignado.

7.1.4 Número de serie y referencia

Menú → Información → Número de serie

Muestra el número de serie del aparato.

La referencia figura en la segunda línea.

7.1.5 Ajuste del contraste de la pantalla

Menú → Información → Contraste pantalla

En este menú puede ajustar el contraste de la pantalla de modo que se pueda leer fácilmente.

7.1.6 Restablecimiento del tiempo de bloqueo del quemador

Menú → Reset tiem.bloq. quem

El técnico cualificado utiliza esta función en el mantenimiento.

7.1.7 Activación del nivel especialista



Atención

¡Peligro de daños materiales debido a un manejo inadecuado!

Un ajuste incorrecto en el nivel especialista puede provocar daños en la instalación de calefacción.

- ▶ Utilice el acceso al nivel de especialista únicamente si es un técnico cualificado.

7.2 Selección de idioma

En caso de que desee seleccionar otro idioma:

- ▶ Pulse **y mantenga** pulsadas y **simultáneamente**.
- ▶ Pulse **además** brevemente el botón reset.
- ▶ **Mantenga** y pulsados hasta que en la pantalla se muestre la opción de selección de idioma.
- ▶ Seleccione el idioma deseado con o .
- ▶ Confirme con **(OK)**.
- ▶ Si el idioma seleccionado es correcto, vuelva a confirmar con **(OK)**.



Indicación

Si se ha equivocado al seleccionar el idioma, puede volver a cambiarlo como se acaba de explicar. Pulse varias veces o hasta que se muestre el idioma correcto.

8 Cuidado y mantenimiento

8.1 Firma de un contrato de mantenimiento

Para garantizar la disponibilidad permanente y la seguridad de funcionamiento del aparato, así como la fiabilidad y larga vida útil, es imprescindible encargar a un técnico cualificado que una vez al año inspeccione el aparato y que cada dos años lleve a cabo un mantenimiento del mismo.

El mantenimiento regular asegura un rendimiento óptimo y, por tanto, un funcionamiento rentable del aparato.

Se recomienda suscribir un contrato de mantenimiento.

8.2 Cuidado del aparato



Atención

Riesgo de daños materiales por productos de limpieza inadecuados

Los productos de limpieza inadecuados pueden dañar el revestimiento, los racores y válvulas o los elementos de mando.

- ▶ No utilice sprays, productos abrasivos, lavavajillas o detergentes que contengan disolventes o cloro.

- ▶ Limpie el revestimiento del aparato con un paño húmedo y un poco de jabón sin disolventes.

8.3 Comprobación del sifón para condensados y del sifón para goteo de la válvula de seguridad

1. Compruebe regularmente si el sifón para condensados y el sifón para goteo de la válvula de seguridad presentan algún defecto, particularmente obstrucciones visibles o apreciables.
2. En caso de que detecte un defecto de este tipo, encargue a un técnico cualificado que lo solucione para recuperar la facilidad de paso.

9 Puesta fuera de servicio

9.1 Puesta fuera de funcionamiento definitiva del aparato

- ▶ Encargue a un técnico cualificado la puesta fuera de funcionamiento definitiva del aparato.

10 Reciclaje y eliminación

10.1 Eliminación del embalaje

Deje que sea el técnico cualificado que ha realizado la instalación del aparato quien se encargue de eliminar el embalaje.

10.2 Eliminación del aparato y los accesorios

- ▶ No elimine el aparato ni los accesorios junto con la basura doméstica.
- ▶ Asegúrese de que estos se eliminan correctamente.
- ▶ Tenga en cuenta la normativa vigente aplicable.

11 Garantía y servicio de atención al cliente

11.1 Garantía

De acuerdo con lo establecido en el R.D. Leg.1/2007, de 16 de noviembre, Vaillant responde de las faltas de conformidad que se manifiesten en los equipos en los términos que se describen a continuación:

Vaillant responderá de las faltas de conformidad que se manifiesten dentro de los seis meses siguientes a la entrega del equipo, salvo que acredite que no existían cuando el bien se entregó. Si la falta de conformidad se manifiesta transcurridos seis meses desde la entrega deberá el usuario probar que la falta de conformidad ya existía cuando el equipo se entregó, es decir, que se trata de una no conformidad de origen, de fabricación.

La garantía sobre las piezas de la caldera, como garantía comercial y voluntaria de Vaillant, tendrá una duración de dos años desde la entrega del aparato.

Esta garantía es válida exclusivamente dentro del territorio español.

Condiciones de garantía

Salvo prueba en contrario se entenderá que los bienes son conformes y aptos para la finalidad que se adquieren y siempre que se lleven a cabo bajo las siguientes condiciones:

- El aparato garantizado deberá corresponder a los que el fabricante destina expresamente para la venta e instalación en España siguiendo todas las normativas aplicables vigentes.
- El aparato haya sido instalado por un técnico cualificado de conformidad con la normativa vigente de instalación.
- El aparato se utilice para uso doméstico (no industrial), de conformidad con las instrucciones de funcionamiento y mantenimiento del fabricante.
- El aparato no haya sido manipulado durante el periodo de garantía por personal ajeno a la red de Servicios Técnicos Oficiales.
- Los repuestos que sean necesarios sustituir serán los determinados por nuestro Servicio Técnico Oficial y en todos los casos serán originales Vaillant.
- La reparación o la sustitución de piezas originales durante el periodo de garantía no conlleva la ampliación de dicho periodo de garantía.
- Para la plena eficacia de la garantía, será imprescindible que el Servicio Técnico Oficial haya anotado la fecha de puesta en marcha.

- El consumidor deberá informar a Vaillant de la falta de conformidad del bien en un plazo inferior a dos meses desde que tuvo conocimiento.

La garantía queda sin efecto en los siguientes supuestos:

- Inadecuado uso del bien, o no seguimiento respecto a su instalación y mantenimiento, con lo dispuesto en las indicaciones contenidas en el libro de instrucciones y demás documentación facilitada al efecto.
- Cualquier defecto provocado por la no observación de las instrucciones de protección contra las heladas.
- Quedan exentas de cobertura por garantía las averías producidas por causas de fuerza mayor, tales como, entre otros fenómenos atmosféricos, geológicos, utilización abusiva y supuestos análogos.
- Sobrecarga de cualquier índole: agua, electricidad, gas y supuestos análogos.
- Cualquier avería, defecto o daño generado en el equipo, cuando tenga por origen la entrada en el mismo de componentes, sustancias, piedras, suciedad o cualquier otro elemento, introducidos en la caldera, por medio de las redes de suministro que acceden a la misma: agua, gas o supuestos análogos.

Todos nuestros Servicio Técnicos Oficiales disponen de la correspondiente acreditación por parte de Vaillant. Exíjala en su propio beneficio.

Para activar su Garantía Vaillant sólo tiene que llamar al 902 43 42 44 antes de 30 días. O puede solicitar su garantía a través de Internet, rellenando el formulario de solicitud que encontrará en nuestra web www.vaillant.es.

Si desea realizar cualquier consulta, llámenos al teléfono de Atención al cliente Vaillant: 902 11 68 19.

11.2 Servicio de atención al cliente

Vaillant dispone de una amplia y completa red de Servicios Técnicos Oficiales distribuidos en toda la geografía española que aseguran la atención de todos los productos Vaillant siempre que lo necesite.

Además, los Servicios Técnicos Oficiales de Vaillant son:

- Perfectos conocedores de nuestros productos, entrenados continuamente para resolver las incidencias en nuestros aparatos con la máxima eficiencia.
- Gestores de la garantía de su producto.
- Garantes de piezas originales.
- Consejeros energéticos: le ayudan a regular su aparato de manera óptima, buscando el máximo rendimiento y el mayor ahorro en el consumo de gas.
- Cuidadores dedicados a mantener su aparato y alargar la vida del mismo, para que usted cuente siempre con el confort en su hogar y con la tranquilidad de saber que su aparato funciona correctamente.

Por su seguridad, exija siempre la correspondiente acreditación que Vaillant proporciona a cada técnico del Servicio Oficial al personarse en su domicilio.

Localice su Servicio Técnico Oficial en el teléfono 902 43 42 44 o en nuestra web www.vaillant.es

Anexo

A Vista general de la estructura de menús

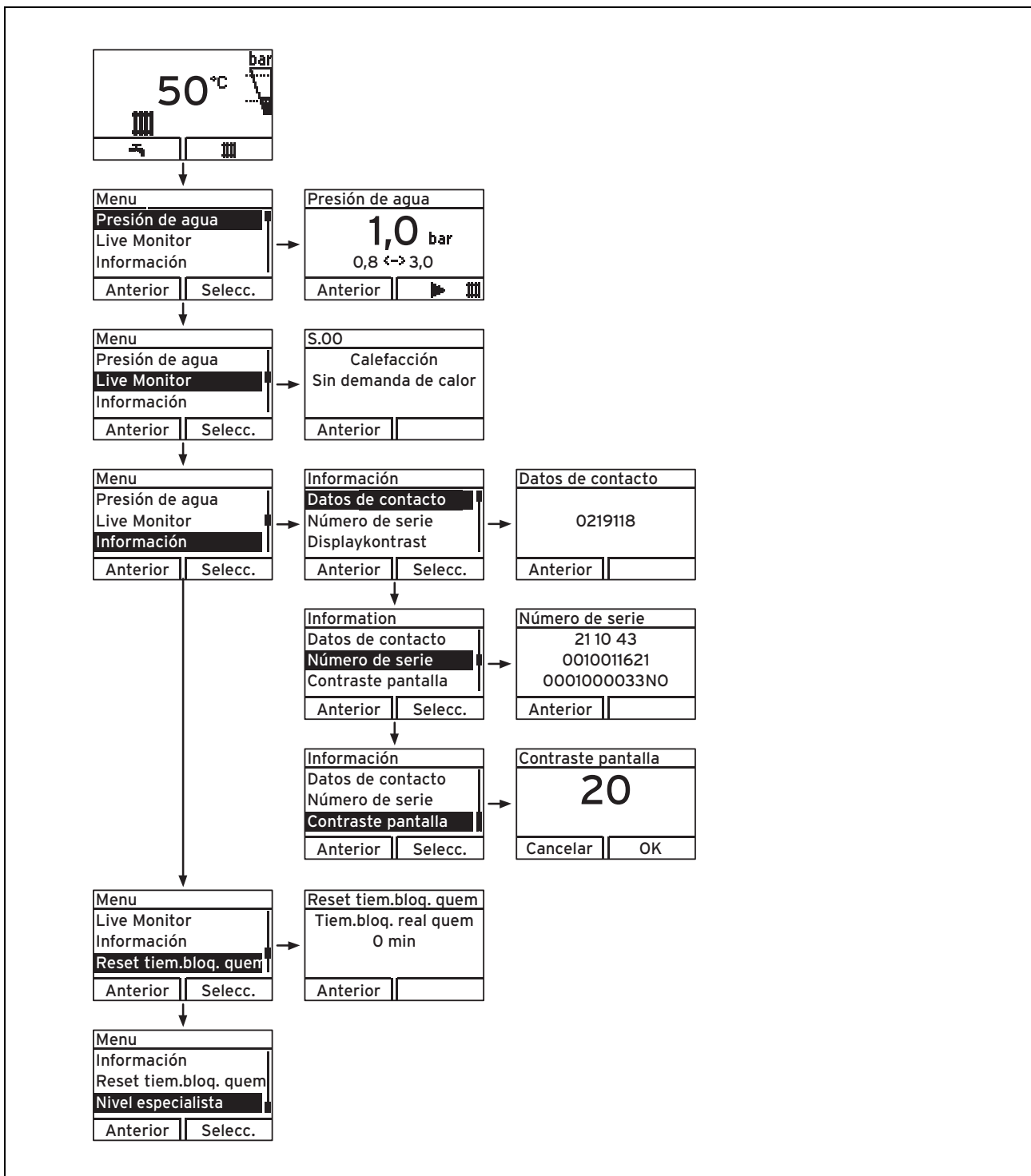

B Detección y solución de averías

Problema	Causa posible	Solución
Sin agua caliente ni calefacción; el aparato no funciona	La llave de paso del gas del edificio está cerrada.	Abrir la llave de paso del gas del edificio.
	El suministro eléctrico del edificio está desconectado.	Conectar el suministro eléctrico del edificio.
	El botón de encendido/apagado del aparato no está pulsado.	Pulsar el botón de encendido/apagado del aparato.
	Se ha ajustado una temperatura de calefacción y/o de agua caliente demasiado baja, o el ajuste de la temperatura de la calefacción es "Calef. apagada".	Ajustar la temperatura deseada para la calefacción y/o el agua caliente.
	La presión de llenado de la instalación de calefacción es insuficiente.	Añadir agua a la instalación de calefacción.
	Hay aire en la instalación de calefacción.	Purgar los radiadores. Si se repite el problema: ponerse en contacto con un técnico cualificado.
	Fallo en el encendido.	Pulsar el botón reset. Si se repite el problema: ponerse en contacto con un técnico cualificado.
El modo ACS funciona sin problemas; la calefacción no funciona	No hay demanda de calor por parte del regulador.	Comprobar la programación de tiempo del regulador y, en caso necesario, corregirla. Comprobar la temperatura ambiente y, en caso necesario, corregir la temperatura ambiente de consigna (véanse las instrucciones de uso del regulador).

C Instrucciones de funcionamiento breves

Desconexión del Modo calefacción (Modo verano)

	Temp. cons. ida 50°C	Temp. cons. ida Calef. apagada	
	Anterior bar	Cancelar OK	

> (bar) > hasta Calef. apagada > Confirmar con (OK)

Ajuste de la temperatura de calefacción (conectar Modo calefacción)

	Temp. cons. ida 50°C	Temp. cons. ida 48°C
	Anterior bar	Cancelar OK

> (bar) > a selección de temperatura > Confirmar con (OK)

Ajuste de la temperatura del agua caliente

	Temperatura ACS 45°C	Temperatura ACS 48°C
	Anterior C	Cancelar OK

> (bar) > a selección de temperatura > Confirmar con (OK)

Conexión/desconexión de Microacumulación

	Temperatura ACS 45°C	Microacumulación Confort apagado	Microacumulación Confort encendido
	Anterior C	Anterior	Cancelar OK

> (bar) > a Microacumulación > a conexión/desconexión > Confirmar con (OK)

Índice de palabras clave

A	
Acumulador de carga de estratos	
activación	11
Ajuste del contraste de la pantalla	13
Aparato	
cuidados	14
desactivar	11
desbloqueo	12
eliminación	14
encendido	9
puesta fuera de funcionamiento definitiva	14
Aviso de error	12
Aviso de mantenimiento	12
C	
Carga del acumulador	11
Códigos de estado	13
Contrato de mantenimiento	14
Cuidados	14
D	
Datos de contacto del técnico cualificado	13
Desactivar	11
Dispositivos de bloqueo	11
Documentación	6
E	
Elementos de mando	6–7
Eliminación de residuos	
Embalaje	14
Estado del aparato	13
F	
Falta de agua	9
Fallo de encendido	12
Función de protección contra heladas	12
H	
Heladas	
Protección de la instalación de calefacción contra heladas	12
Homologación CE	5
I	
Indicación básica	8
Inspección	3
Instalación	3
Instalación de calefacción	
Consulta de la presión de llenado	9
llenado	9
vaciado	12
L	
Legionela	11
Limpieza	14
Live Monitor	13
M	
Mantenimiento	3, 14
Menú	
Estructura	8
Microacumulación	10
Modo calefacción (caldera mixta)	
desactivación	11
Modo verano	11
N	
Nivel de manejo	
Especialista	8
Usuario general	8
Número de serie	6, 13
O	
Olor a gas	3
Olor a humos	3
P	
Panel frontal desmontado	3
Pantalla	6–7
Indicación básica	8
símbolos mostrados	7
Presión de la instalación	9
Presión de llenado	
Indicación digital	13
Presión de llenado de la instalación de calefacción	
consulta	9
Producción de ACS	
desactivación	11
Puesta fuera de funcionamiento	
definitiva	14
Puesta fuera de servicio	
temporal	11
R	
Referencia	6, 13
Regulador	10
Reparación	3
S	
Selección de idioma	13
Sifón para condensados	
comprobación	14
Sifón para goteo de la válvula de seguridad	
comprobación	14
Símbolos	7
Sistema DIA	7
Solución de averías	12
T	
Tapa frontal	6
Temperatura de agua caliente	
ajuste	10
Temperatura de calefacción	12
ajuste (sin regulador)	10
Temperatura de ida de la calefacción	
ajustar (con regulador conectado)	10
Temperatura del agua caliente	
Peligro de escaldadura	3
Tiempo de bloqueo del quemador	13

0020144296_02 ■ 04.04.2013

Vaillant S. L.

Atención al cliente

Pol. Industrial Apartado 1.143 ■ C/La Granja, 26

28108 Alcobendas (Madrid)

Teléfono 9 02 11 68 19 ■ Fax 9 16 61 51 97

www.vaillant.es

© Vaillant GmbH 2013

Derechos de autor reservados respecto a estas instrucciones, tanto completas como en parte. Solo se permite su reproducción o difusión previa autorización escrita del fabricante.