

# GARAGE LIGHT

 60934

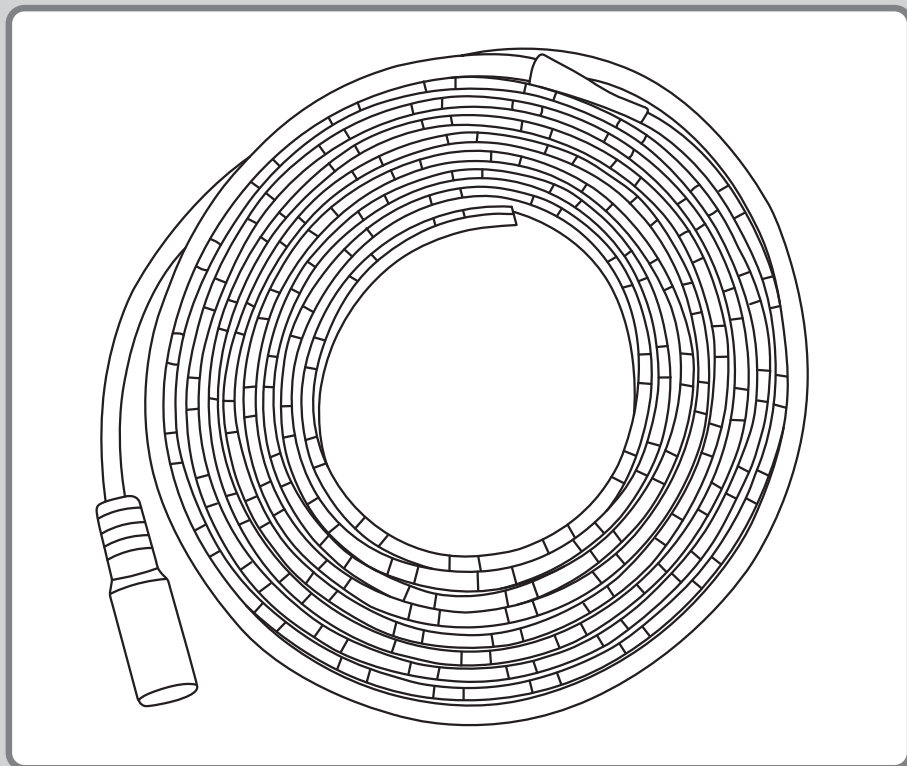















DE GB FR NL PL IT ES PT CZ SK HU HR SI RO  
BG GR TR RU UA LT LV EE SE DK NO FI BA IS



deutsch .....	7	DE
english .....	12	GB
français .....	17	FR
nederlands .....	22	NL
polski .....	27	PL
italiano .....	32	IT
español .....	37	ES
português .....	42	PT
český .....	47	CZ
slovenčina .....	52	SK
magyar .....	57	HU
hrvatski .....	62	HR
slovenski jezik .....	67	SI
român .....	72	RO



български.....	77	
ελληνικά .....	82	
türk .....	87	
русский .....	92	
український .....	97	
lietuvos .....	102	
latvijas .....	107	
eesti .....	112	
svenska .....	117	
dansk .....	122	
norsk .....	127	
suomi .....	132	
bosanski .....	137	
српски .....	142	



Sicherheit und Hinweise .....	8
Allgemeine Sicherheitshinweise .....	8
Bestimmungsgemäße Verwendung .....	9
Sicherheitsbestimmungen zur Montage .....	9
Garantiebedingungen .....	9
EU-Konformitätserklärung .....	10
Technische Daten .....	10
Legende zum Lieferumfang .....	11
Montageschritte .....	11
Lieferumfang .....	147
<b>A</b> Anschlussschema .....	148
<b>B</b> Montage Garagenlicht.....	149
<b>C</b> Anschluss an Garagentorantrieb .....	153
<b>D</b> Inbetriebnahme Garagenlicht .....	154
<b>D1</b> Drive Action .....	154
<b>D2</b> Smart Drive M.....	158
<b>D3</b> Smart Drive L / XL .....	160

## SICHERHEIT UND HINWEISE

Sehr geehrte Kundin, sehr geehrter Kunde,



bitte lesen Sie vor der Montage und Inbetriebnahme diese Anleitung sorgfältig durch. Beachten Sie alle Sicherheitshinweise, bevor Sie mit den Arbeiten beginnen. Bewahren Sie die Anleitung gut auf und unterweisen Sie alle in Frage kommenden Personen im sicheren Gebrauch mit dem Produkt. Kinder dürfen nicht mit dem Produkt spielen. Übergeben Sie diese Anleitung bei einem Besitzerwechsel auch dem neuen Besitzer. Bei Schäden, die durch unsachgemäßen Gebrauch oder durch fehlerhafte Montage entstehen, erlischt jede Garantie.

## ALLGEMEINE SICHERHEITSHINWEISE

Die folgenden Anweisungen müssen für eine korrekte Installation, Montage, Befestigung und Bedienung beachtet werden. Bewahren Sie diese Anleitung bitte zum späteren Nachschlagen auf. Beachten Sie bitte die technischen Daten des Produkts. Technische Änderungen vorbehalten.

Lesen Sie die folgenden Sicherheitsanweisungen bitte aufmerksam durch.

- Das Produkt und die Verpackung sind kein Spielzeug.  
Halten Sie Kinder davon fern. Es besteht Verletzungs- und Erstickungsgefahr
- Wenn Sie nicht sicher sind, dass Sie die Installation oder Montage selbst durchführen können, oder am gewünschten Installationsort kein Netzanschluss vorhanden ist, müssen Sie einen qualifizierten Elektriker hinzuziehen .
- Das Leuchtmittel dieser Leuchte ist nicht austauschbar. Wenn das Leuchtmittel das Ende seiner Lebensdauer erreicht hat, ist die gesamte Leuchte zu ersetzen.
- Benutzen Sie bitte nur das Netzteil, das mit den LED-Streifen geliefert wird.
- Schließen Sie diese LED-Streifen nicht an die Stromversorgung an, während sie sich in der Verpackung befindet.
- Nur für den Betrieb in Innenräumen (Schutzklasse IP20).
- Kabel nicht knicken, einquetschen oder Zugkräften aussetzen.  
Vor scharfen Kanten, Öl und Hitze schützen.
- Wenn das Netzkabel beschädigt ist, muss das Produkt außer Betrieb genommen werden.
- Wir haften nicht für Schäden durch unsachgemäße Verwendung, Handhabung, Installation, Umbau oder Änderungen. Diese fallen auch nicht unter die Gewährleistung bzw. Garantie.



## BESTIMMUNGSGEMÄSSE VERWENDUNG

- Verwenden Sie das Produkt nur in Verbindung mit einem der unten aufgeführten Schellenberg Garagentorantrieben:

- Drive Action	(Art.-Nr.: 60920, 60921)
- Smart Drive M	(Art.-Nr.: 60922)
- Smart Drive L	(Art.-Nr.: 60923)
- Smart Drive XL	(Art.-Nr.: 60924)

- Bei Schäden, die durch Nichtbeachten dieser Sicherheitshinweise verursacht werden, erlischt jeder Gewährleistungsanspruch. Für Folgeschäden übernehmen wir keine Haftung!

## SICHERHEITSBESTIMMUNGEN ZUR MONTAGE

- Während den Montagearbeiten ist auf Einhaltung aller geltenden Vorschriften zur Arbeitssicherheit sowie aller geltenden Vorschriften für den Betrieb von elektrischen Geräten zu achten. Hierbei müssen die erforderlichen nationalen Richtlinien zwingend beachtet werden.

## GARANTIEBEDINGUNGEN

Wir garantieren, dass unsere Produkte frei von Material- und Herstellungsfehlern sind. Ausgenommen von der Garantie sind Schäden, die verursacht sind durch:

- nutzungsbedingten, normalen Verschleiß
- unsachgemäße Montage, Anschluss, Bedienung oder Behandlung
- höhere Gewalt oder sonstige äußere Einflüsse
- unsachgemäße Wartung und Reparatur durch Dritte
- technische Änderungen durch Dritte

Im Garantiefall werden wir nach unserer Wahl das Produkt reparieren oder den Austausch gegen ein gleichwertiges SCHELLENBERG-Produkt vornehmen. Die Garantiezeit wird durch Austausch oder Reparatur des Gerätes nicht verlängert! Voraussetzung für die Inanspruchnahme der Garantie ist die Vorlage des Kaufbelegs. Bei Einsendung des Gerätes fügen Sie bitte eine Kopie des Belegs sowie eine Beschreibung des aufgetretenen Mangels bei.

Die Garanzzeit für Ihr erworbenes Schellenberg-Produkt beträgt 2 Jahre und beginnt mit dem Kaufdatum Ihres Produktes. Diese Herstellergarantie lässt gesetzliche Gewährleistungsansprüche, die Ihnen als Verbraucher gegenüber dem Verkäufer nach geltendem Recht einschließlich besonderer Schutzbestimmungen für Verbraucher zustehen können, unberührt. Durch die Garantie wird die gesetzliche Gewährleistung weder ausgeschlossen oder eingeschränkt.

## EU-KONFORMITÄTSERKLÄRUNG

Das LED Garagenlicht (Art. Nr.  60934) erfüllt die geltenden Anforderungen der europäischen und nationalen Richtlinien. Die Konformität wurde nachgewiesen. Der vollständige Text der EU-Konformitätserklärung ist unter der folgenden Internetadresse verfügbar: <http://www.schellenberg.de> (Menüpunkt „Service“ im Download-Center)

 EMV-Richtlinie 2014/30/EU  
 RoHS-Richtlinien 2011/65/EU  
 Öko-Design-Richtlinie 2009/125/EG



Nicht im Hausmüll entsorgen! Das Produkt ist recyclingfähig und kann im Wertstoffhof oder an einer anderen Sammelstelle für elektrischen Hausmüll abgegeben werden.

## TECHNISCHE DATEN LED-STREIFEN

Betriebsspannung	12 V DC
Leistung	14,4 W pro Meter
Abstrahlwinkel	120°
Lichtfarbe	4000-4500 K
Leuchtkraft	1200 Lumen pro Meter

## TECHNISCHE DATEN NETZTEIL

Eingangsspannung	100-240 V AC
Ausgangsspannung	12 V max. 8 A (96 Watt)
max. Ausgangsleistung [bei 8 A]	96 Watt
Abmessungen ( L x B x H)	138 x 59 x 39 mm

## TECHNISCHE DATEN RELAIS MODUL

Eingangsspannung	220-240 V AC
Abmessungen ( L x B x H)	110 x 55 x 30 mm

## LEGENDE ZUM LIEFERUMFANG

- A 1x Relais Modul
- B 1x Netzteil
- C 1x Y-Kabel
- D 2x LED-Streifen
- E 2x Magnetband (2 Meter)  
2x Magnetband (1 Meter)
- F 3x Klettband
- G 7x Kabelbinder



## MONTAGESCHRITTE

1. Entnehmen Sie die Inhalte vor der Montage aus der Verpackung und legen Sie diese vollständig aus.
2. Entfernen Sie die Klebeabdeckung der LED-Streifen und kleben Sie das Magnetband Stück für Stück an. (B, Schritt 1)
3. Montieren Sie den 2 m langen LED-Streifen an der Längsseite der rechten oder linken Zarge und die 1 m langen LED-Streifen an der hinteren Querstrebe der Zarge oder an der Decke. (B, Schritt 2)
4. Wiederholen Sie den Vorgang auf der andere Seite. (B, Schritt 2)
5. Befestigen Sie anschließend die LED-Streifen mit Hilfe von Kabelbindern an der Zarge. (B, Schritt 3)
6. Verbinden Sie die LED-Streifen mit dem Y-Kabel durch Ineinanderstecken der Steckverbindungen. (B, Schritt 4)
7. Verbinden Sie nun das Netzteil mit dem Relaismodul und dem Y-Kabel durch Ineinanderstecken der Steckverbindung. (B, Schritt 5)
8. Befestigen Sie anschließend das Relais-Modul und das Netzteil mit Hilfe von Kabelbinder und/oder Klettband auf der Antriebsschiene/Querstrebe.  
**Nicht auf beweglichen Gegenständen am Garagentor!**
9. Anschließend verkabeln Sie das Relais-Modul mit dem Garagentorantrieb. (B, Schritt 6)
10. Abschließend verbinden Sie den Netzstecker des Relais-Moduls mit der Steckdose. (B, Schritt 7)

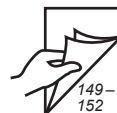

**CONTENTS**

Safety and instructions.....	13
General safety instructions .....	13
Proper use.....	14
Safety conditions for installation .....	14
Warranty conditions .....	14
EU Declaration of Conformity .....	15
Technical data .....	15
Legend for scope of delivery .....	16
Installation steps .....	16
Scope of delivery .....	147
<b>A</b> Connection diagram.....	148
<b>B</b> Garage light installation .....	149
<b>C</b> Connection to garage door opener.....	153
<b>D</b> Garage light commissioning.....	154
<b>D1</b> Drive Action .....	154
<b>D2</b> Smart Drive M.....	158
<b>D3</b> Smart Drive L / XL .....	160

## SAFETY AND INSTRUCTIONS

Dear customer,



Please read these instructions carefully before installing and commissioning your product. Observe all safety instructions before starting work. Keep these instructions in a safe place and instruct every user on using this product safely. Children are not allowed to play with the product. In the event of a change of ownership, pass these instructions on to the new owner. Damage resulting from improper use or incorrect installation shall invalidate the warranty.

GB

## GENERAL SAFETY INSTRUCTIONS

The following instructions must be followed for correct installation, mounting, fastening and operation. Keep these instructions safe so you can refer to them later. Please observe the technical details of the product. The product is subject to technical modifications.

Please read through the following safety instructions carefully.

- The product and its packaging are not toys. Keep children away from them. There is a risk of injury or suffocation.
- If you are not sure that you can carry out the installation or mounting yourself, or that there is a power supply connection at the desired installation site, you must request the aid of a qualified electrician.
- The light source of this lamp cannot be replaced. Once the light source has come to the end of its service life, the whole lamp must be replaced.
- Please only use the power supply delivered with the LED strip.
- Do not connect this LED strip to the power supply while it is still in its packaging.
- Only for indoor operation (protection class IP20).
- Do not subject the cable to kinking, crushing or tensile force. Protect against edges, oil and heat.
- If the power cable is damaged, the product must be decommissioned.
- We shall not be liable for damage caused by improper use, handling, installation, conversion or modification. Such cases are not covered by the warranty.

## PROPER USE

- Only use the product in conjunction with one of the Schellenberg garage door openers listed below:
  - Drive Action (item no.: 60920, 60921)
  - Smart Drive M (item no.: 60922)
  - Smart Drive L (item no.: 60923)
  - Smart Drive XL (item no.: 60924)
  
- Damage resulting from disregarding these safety instructions shall invalidate the warranty. We shall not be liable for consequential damage.

## SAFETY CONDITIONS FOR INSTALLATION

- During installation, you must comply with all applicable provisions relating to work safety as well as all applicable provisions relating to the operation of electrical devices. All required national directives must be observed.

## WARRANTY CONDITIONS

We guarantee that our products are free from material and manufacturing errors. The following is excluded from the warranty. Damage caused by:

- normal, use-induced wear
- improper installation, connection, operation or treatment
- acts of nature beyond human control or other external influences
- improper maintenance and repair by third parties
- technical alterations by third parties

In the event of a warranty claim, we will carry out repairs at our discretion or replace the product with an equivalent SCHELLENBERG product. The warranty period is not extended on account of replacement or repair of the device! You must present proof of purchase in order to invoke the warranty. When returning the device, please enclose a copy of the receipt and a description of the deficiency encountered.

Your Schellenberg product comes with a 2 year warranty, starting from the date of purchase. This manufacturer's warranty does not affect your statutory rights under current legislation, including special safeguards for consumers. The warranty neither waives nor limits your statutory warranty rights.



## EU DECLARATION OF CONFORMITY

The LED garage light (item no.:  60934) meets the applicable requirements of European and national regulations. Conformity has been demonstrated. The full EU Declaration of Conformity document can be found at: <http://www.schellenberg.de> (under 'Download-Center', in the 'Service' tab).



EMC Directive 2014/30/EU  
RoHS Directive 2011/65/EU  
Ecodesign Directive 2009/125/EC



Do not dispose of together with household waste. The product is recyclable and can be deposited at a recycling center or a collection station for electrical household garbage.

## TECHNICAL DATA LED STRIP

Operating voltage	12 V DC
Capacity	14.4 W per metre
Beam angle	120°
Light colour	4000–4500 K
Luminous power	1200 lumens per metre

## TECHNICAL DATA POWER SUPPLY

Input voltage	100–240 V AC
Output voltage	12 V max. 8 A (96 watt)
max. output power [at 8 A]	96 watt
Dimensions (L x W x H)	138 x 59 x 39 mm

## TECHNICAL DATA RELAY MODULE

Input voltage	220-240 V AC
Dimensions (L x W x H)	110 x 55 x 30 mm

## LEGEND FOR SCOPE OF DELIVERY

- A 1x Relay module
- B 1x Power supply
- C 1x Y cable
- D 2x LED strip
- E 2x Magnetic tape (2 metre)  
2x Magnetic tape (1 metre)
- F 3x Velcro strap
- G 7x Cable ties



## INSTALLATION STEPS

1. Remove the contents from their packaging and lay them out before the installation.
2. Remove the cable cover from the LED strip and adhere the magnetic tape one piece at a time. (B, step 1)
3. Mount the 2 m LED strip to the long side of the right or left frame and the 1 m LED strip to the rear cross member of the frame or to the ceiling. (B, step 2)
4. Repeat the process on the other side. (B, step 2)
5. Then fasten the LED strip to the frame using the cable ties. (B, step 3)
6. Connect the LED strip to the Y cable by slotting together the plug-in connections. (B, step 4)
7. Then connect the power supply to the relay module and the Y cable by slotting together the plug-in connection. (B, step 5)
8. Then fasten the relay module and the power supply using cable ties and/or a velcro strap on the drive rail/cross member. Do not fasten to moving objects on the garage door.
9. Then hook up the relay module to the garage door drive. (B, step 6)
10. Then connect the power plug of the relay module to the socket. (B, step 7)

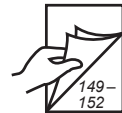



## TABLE DES MATIÈRES

Sécurité et remarques.....	18
Consignes de sécurité générales .....	18
Utilisation conforme .....	19
Consignes de sécurité pour le montage .....	19
Conditions de garantie .....	19
Déclaration de conformité UE.....	20
Caractéristiques techniques .....	20
Légende du contenu de la livraison .....	21
Étapes de montage.....	21
Contenu de la livraison.....	147
<b>A</b> Schéma de raccordement.....	148
<b>B</b> Montage de la lumière du garage .....	149
<b>C</b> Raccordement à l'automatisme de la porte de garage.....	153
<b>D</b> Mise en service de la lumière du garage.....	154
<b>D1</b> Drive Action .....	154
<b>D2</b> Smart Drive M.....	158
<b>D3</b> Smart Drive L / XL .....	160

FR

## SÉCURITÉ ET REMARQUES

Cher(ère) Client(e),



Veillez lire attentivement cette notice avant le montage et la mise en service. Respectez l'ensemble des consignes de sécurité avant de démarrer le travail. Conservez la notice et informez tous les utilisateurs éventuels sur l'utilisation en toute sécurité du produit. Les enfants ne doivent pas jouer avec le produit. Transmettez également cette notice au nouveau propriétaire en cas de changement de propriétaire. La garantie ne couvre pas les dommages causés par une utilisation non conforme ou un montage incorrect.

## CONSIGNES DE SÉCURITÉ GÉNÉRALES

Les consignes suivantes doivent être respectées pour une installation, un montage, une fixation et une utilisation corrects. Veuillez conserver cette notice pour pouvoir la consulter ultérieurement. Veuillez tenir compte des caractéristiques techniques du produit. Sous réserve de modifications techniques. Veuillez lire attentivement les consignes de sécurité suivantes.

- Le produit et son emballage ne sont pas des jouets. Les tenir hors de la portée des enfants. Risque de blessure et d'asphyxie.
- Si vous n'êtes pas sûr de pouvoir effectuer l'installation ou le montage vous-même, ou en l'absence de branchement secteur sur le lieu d'installation souhaité, veuillez faire appel à un électricien qualifié.
- L'ampoule de l'éclairage ne peut pas être remplacée. Lorsque l'ampoule a atteint la fin de sa durée de vie, le système complet d'éclairage doit être remplacé.
- Utilisez uniquement le bloc secteur fourni avec les bandes de LED.
- Ne branchez pas ces bandes de LED à l'alimentation électrique lorsqu'elles se trouvent encore dans l'emballage.
- Utilisation en intérieur uniquement (classe de protection IP20).
- Ne pliez pas les câbles, ne les écrasez et ne les soumettez pas à des forces de traction. Protégez contre l'huile, la chaleur et les arêtes tranchantes.
- Si le câble d'alimentation est endommagé, le produit doit être mis hors service.
- Nous déclinons toute responsabilité en cas d'utilisation, de manipulation, d'installation, de modification non conformes. Dans ce cas, la garantie devient également caduque.

## UTILISATION CONFORME

- Utilisez uniquement le produit avec l'un des automatismes de porte de garage Schellenberg indiqués ci-dessous :

- Drive Action (réf. : 60920, 60921)
- Smart Drive M (réf. : 60922)
- Smart Drive L (réf. : 60923)
- Smart Drive XL (réf. : 60924)

FR

- La garantie ne couvre pas les dommages résultant du non-respect des consignes de sécurité. Nous déclinons toute responsabilité pour les dommages consécutifs !

## CONSIGNES DE SÉCURITÉ POUR LE MONTAGE

- Pendant les travaux de montage, respectez l'ensemble de la réglementation en vigueur sur la sécurité au travail et les dispositions régissant l'utilisation des appareils électriques. Respectez impérativement les directives nationales en vigueur.

## CONDITIONS DE GARANTIE

Nous garantissons que nos produits sont exempts de défauts de matériau et de fabrication. Sont exclus de la garantie les dommages causés par :

- L'usure normale liée à l'utilisation
- Le montage, le raccordement, l'utilisation ou le traitement non conforme
- Un cas de force majeure ou d'autres influences externes
- Une maintenance ou une réparation non conforme par des tiers
- Des modifications techniques par des tiers

En cas de sinistre, nous procéderons, à notre convenance, à la réparation du produit ou à son remplacement par un produit SCHELLENBERG équivalent. Le remplacement ou la réparation de l'appareil ne prolonge pas la durée de la garantie ! La présentation d'une preuve d'achat est indispensable pour bénéficier de la garantie. En cas de retour de l'appareil, joignez toujours une copie de la preuve d'achat et une description du défaut constaté.

La durée de garantie de votre produit Schellenberg est de 2 ans à compter de la date d'achat du produit. Cette garantie du fabricant n'affecte pas les droits de garantie légaux dont vous pouvez disposer en tant que consommateur face au vendeur conformément à la réglementation en vigueur, y compris les protections particulières des consommateurs. La garantie légale n'est ni exclue ni restreinte par la garantie.

## DÉCLARATION DE CONFORMITÉ UE

La lumière du garage LED (réf. :  60934) est conforme aux exigences des directives européennes et nationales. La conformité a été prouvée. Le texte complet de la déclaration de conformité UE est disponible à l'adresse suivante: <http://www.schellenberg.de> (option de menu « Service » sur la plateforme de téléchargement).



Directive CEM 2014/30/UE  
 Directive RoHS 2011/65/UE  
 Directive sur l'écoconception 2009/125/CE



Ne pas éliminer avec les déchets ménagers ! Le produit est recyclable et peut être amené dans une déchèterie avec tri sélectif ou dans un point de collecte pour déchets électriques ménagers.

## CARACTÉRISTIQUES TECHNIQUES BANDES LED

Tension de service	12 V DC
Puissance	14,4 W par mètre
Angle de rayonnement	120°
Couleur lumineuse	4000-4500 K
Luminosité	1200 L par mètre

## CARACTÉRISTIQUES TECHNIQUES BLOC D'ALIMENTATION

Tension d'entrée	100-240 V AC
Tension de sortie	12 V max. 8 A (96 Watt)
Puissance de sortie max. [pour 8 A]	96 Watt
Dimensions (L x P x H)	138 x 59 x 39 mm

## CARACTÉRISTIQUES TECHNIQUES MODULE RELAIS

Tension d'entrée

220-240 V AC

Dimensions (L x P x H)

110 x 55 x 30 mm

FR

## LÉGENDE DU CONTENU DE LA LIVRAISON

- A 1x Module relais
- B 1x Bloc d'alimentation
- C 1x Câble Y
- D 2x Bandes LED
- E 2x Bande magnétique (2 mètres)  
2x Bande magnétique (1 mètre)
- F 3x Bande auto-agrippante
- G 7x Serre-câble



## ETAPES DE MONTAGE

1. Avant le montage, sortez tous les éléments de l'emballage et étalez-les.
2. Retirez la protection adhésive des bandes LED et collez progressivement la bande magnétique. (B, étape 1)
3. Montez la bande LED de 2 m de long sur le côté longitudinal du châssis droit ou gauche et la bande LED de 1 m de long sur la traverse arrière du châssis ou au plafond. (B, étape 2)
4. Répétez cette procédure de l'autre côté. (B, étape 2)
5. Fixez ensuite les bandes LED sur le châssis à l'aide de serre-câbles. (B, étape 3)
6. Raccordez les bandes LED au câble Y en branchant les connecteurs. (B, étape 4)
7. Raccordez maintenant le bloc d'alimentation au module relais et au câble Y grâce aux connecteurs. (B, étape 5)
8. Fixez ensuite le module relais et le bloc d'alimentation sur la traverse/le rail de l'automatisme à l'aide du serre-câbles et/ou de la bande auto-agrippante.  
**Pas sur des objets mobiles au niveau de la porte de garage !**
9. Câblez ensuite le module de relais avec l'automatisme de porte de garage. (B, étape 6)
10. Raccordez la fiche secteur du module relais à la prise. (B, étape 7)

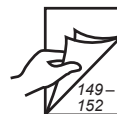

## INHOUDSOPGAVE

Veiligheid en aanwijzingen.....	23
Algemene veiligheidsinstructies.....	23
Beoogd gebruik.....	24
Veiligheidsvoorschriften voor de montage.....	24
Garantievoorwaarden .....	24
EU-conformiteitsverklaring .....	25
Technische gegevens .....	25
Legenda bij de leveringsomvang .....	26
Montagestappen .....	26
Leveromvang.....	147
<b>A</b> Aansluitschema.....	148
<b>B</b> Montage van de garageverlichting.....	149
<b>C</b> Aansluiting op garagepoortaandrijver.....	153
<b>D</b> Inbedrijfstelling garageverlichting .....	154
<b>D1</b> Drive Action .....	154
<b>D2</b> Smart Drive M.....	158
<b>D3</b> Smart Drive L / XL .....	160

## VEILIGHEID EN AANWIJZINGEN

Geachte klant,



Lees deze handleiding zorgvuldig door voordat u de montage en inbedrijfstelling uitvoert. Neem alle veiligheidsinstructies in acht voordat u met de werkzaamheden begint. Bewaar de handleiding op een veilige plaats en instrueer alle betrokken personen over het veilige gebruik van het product. Kinderen mogen niet met het product spelen. Overhandig in geval van verandering van eigenaar, ook deze handleiding aan de nieuwe eigenaar. In geval van schade veroorzaakt door onjuist gebruik of onjuiste montage vervalt de garantie.

NL

## ALGEMENE VEILIGHEIDSINSTRUCTIES

De volgende instructies moeten worden opgevolgd voor een correcte installatie, montage, bevestiging en bediening. Bewaar deze handleiding voor toekomstig gebruik. Neem de technische gegevens van het product in acht. Onder voorbehoud van technische wijzigingen.

Lees de volgende veiligheidsinstructies aandachtig door.

- Het product en de verpakking zijn geen speelgoed. Houd kinderen hiervan uit de buurt. Er is sprake van risico op letsels en verstikking.
- Als u niet zeker weet of u de installatie of de montage zelf kunt uitvoeren, of als er geen stroomaansluiting aanwezig is op de gewenste installatieplaats, moet u een gekwalificeerde elektricien inschakelen.
- De lamp van deze verlichting is niet vervangbaar. Wanneer de lamp het einde van zijn levensduur heeft bereikt, moet de gehele verlichting worden vervangen.
- Gebruik alleen de voedingseenheid die met de LED-strips wordt meegeleverd.
- Sluit deze LED-strips niet aan op de voeding als ze in de verpakking zitten.
- Alleen voor binnengebruik (beschermingsklasse IP20).
- Knik de kabel niet, knijp er niet in en stel hem niet bloot aan trekkrachten. Bescherm hem tegen scherpe randen, olie en hitte.
- Als het netsnoer beschadigd is, moet het product worden verwijderd.
- Wij zijn niet aansprakelijk voor schade als gevolg van onjuist gebruik, behandeling, installatie, ombouw of wijzigingen. Deze vallen ook niet onder de garantie of waarborg.

## BEOOGD GEBRUIK

- Gebruik het product alleen in combinatie met één van de hieronder vermelde garagepoortaanrijvers van Schellenberg:
  - Drive Action (art.nr.: 60920, 60921)
  - Smart Drive M (art.nr.: 60922)
  - Smart Drive L (art.nr.: 60923)
  - Smart Drive XL (art.nr.: 60924)
- In geval van schade veroorzaakt door het niet naleven van deze veiligheidsinstructies vervalt elke aanspraak op garantie. Wij zijn niet aansprakelijk voor gevolgschade!

## VEILIGHEIDSVOORSCHRIFTEN VOOR DE MONTAGE

- Neem bij de montagewerkzaamheden alle geldende voorschriften m.b.t. de arbeidsveiligheid en alle geldende voorschriften voor het gebruik van elektrische apparatuur in acht. Neem hierbij de noodzakelijke nationale richtlijnen in acht.

## GARANTIEVOORWAARDEN

Wij garanderen dat onze producten geen materiaal- en fabricagefouten bevatten. Van de garantie uitgesloten zijn schades veroorzaakt door:

- normale slijtage als gevolg van gebruik
- onvakkundige montage, aansluiting, bediening of behandeling
- overmacht of andere externe invloeden
- onvakkundig onderhoud en reparatie door derden
- technische wijzigingen door derden

In het geval van een garantieclaim zullen wij het product naar eigen goeddunken repareren of vervangen door een gelijkwaardig SCHELLENBERG-product. De garantieperiode wordt niet verlengd door vervanging of reparatie van het apparaat! Voorwaarde voor het beroep op garantie is de overlegging van het aankoopbewijs. Voeg bij het opsturen van het apparaat a.u.b. een kopie van het ontvangstbewijs en een beschrijving van het defect toe.



De garantieperiode voor een Schellenberg-product bedraagt 2 jaar en begint met de aankoopdatum van uw product. Deze fabrieksgarantie laat wettelijke garantieaanspraken, die u als consument kan hebben tegen de verkoper op grond van het geldende recht inclusief bijzondere beschermende bepalingen voor consumenten, onverlet. Deze fabrieksgarantie leidt niet tot uitsluiting of beperking van uw wettelijke garantie.

## EU-CONFORMITEITSVERKLARING

De LED-garageverlichting (artikelnr.  60934) voldoet aan de geldende vereisten van Europese en nationale richtlijnen. De conformiteit werd aangetoond. De volledige tekst van de EU-conformiteitsverklaring is beschikbaar op het volgende internetadres: <http://www.schellenberg.de> (menupunt "Service" in het download-centrum).

 EMC-richtlijn 2014/30/EU  
RoHS-richtlijn 2011/65/EU  
Ecodesign-richtlijn 2009/125/EG



Niet als huisvuil weggooien! Het product kan worden gerecycled en kan worden afgegeven bij het milieupark of een andere inzamelplaats voor elektrisch huisafval.

## TECHNISCHE GEGEVENS LED-STRIPS

Bedrijfsspanning	12 V DC
Vermogen	14,4 W per meter
Openingshoek	120°
Lichtkleur	4000-4500 K
Lichtsterkte	1200 lumen per meter

## TECHNISCHE GEGEVENS VOEDINGSEENHEID

Ingangsspanning	100-240 V AC
Uitgangsspanning	12 V max. 8 A (96 Watt)
max. uitgangsspanning [bij 8 A]	96 Watt
Afmetingen ( L x B x H)	138 x 59 x 39 mm

NL

## TECHNISCHE GEGEVENS RELAISMODULE

Ingangsspanning	220-240 V AC
Afmetingen ( L x B x H )	110 x 55 x 30 mm

## LEGENDA BIJ DE LEVERINGSOMVANG

- A 1x Relaismodule
- B 1x Voedingseenheid
- C 1x Y-kabel
- D 2x LED-strips
- E 2x Magneetband (2 meter)  
2x Magneetband (1 meter)
- F 3x Klittenband
- G 7x Kabelbinders



## MONTAGESTAPPEN

1. Verwijder voor de montage de inhoud van de verpakking en leg deze volledig neer.
2. Verwijder de bescherm laag van de LED-strips en plak de magneetband per gedeelte op. (B, stap 1)
3. Monteer de 2 m lange LED-strip aan de lange zijde van het rechter of linker kozijn en de 1 m lange LED-strips aan de achterste dwarsbalk van het kozijn of aan het plafond. (B, stap 2)
4. Herhaal het proces aan de andere zijde. (B, stap 2)
5. Bevestig vervolgens de LED-strips aan het frame met behulp van kabelbinders. (B, stap 3)
6. Verbind de LED-strips met de Y-kabel door de connectors in te steken. (B, stap 4)
7. Sluit nu de voedingseenheid met de relaismodule en de Y-kabel aan door de connector in te steken. (B, stap 5)
8. Bevestig vervolgens de relaismodule en de voedingseenheid met behulp van kabelbinders en/of klittenband aan de aandrijf rail/dwarsbalk.  
**Niet op bewegende objecten op de garagedeur!**
9. Vervolgens sluit u de relaismodule aan op de garagepoortaanrijver. (B, stap 6)
10. Sluit ten slotte de netstekker van de relaismodule aan op het stopcontact. (B, stap 7)



## SPIS TREŚCI

Bezpieczeństwo i wskazówki .....	27
Ogólne wskazówki bezpieczeństwa .....	27
Zastosowanie zgodne z przeznaczeniem .....	28
Zasady bezpieczeństwa dotyczące montażu .....	28
Warunki gwarancji .....	28
Deklaracja zgodności UE .....	29
Dane techniczne .....	29
Legenda do zakresu dostawy .....	30
Czynności montażowe .....	30
Zakres dostawy .....	147
<b>A</b> Schemat połączeń .....	148
<b>B</b> Montaż oświetlenia garażu .....	149
<b>C</b> Przyłącze do napędu bramy garażowej .....	153
<b>D</b> Uruchamianie oświetlenia garażu .....	154
<b>D1</b> Drive Action .....	154
<b>D2</b> Smart Drive M .....	158
<b>D3</b> Smart Drive L / XL .....	160

PL

## BEZPIECZEŃSTWO I WSKAZÓWKI

Szanowni Klienci,



Prosimy o dokładne zapoznanie się z niniejszą instrukcją przed montażem i uruchomieniem. Przed rozpoczęciem pracy należy uwzględnić wszystkie wskazówki bezpieczeństwa. Przechowywać niniejszą instrukcję w dobrym stanie i informować każdą osobę, mającą kontakt z produktem, odnośnie bezpiecznego użytkowania produktu. Produkt nie może być zabawką dla dzieci. W przypadku zmiany posiadacza należy przekazać mu niniejszą instrukcję. W przypadku uszkodzeń, spowodowanych nieprawidłowym użytkowaniem lub błędnym montażem następuje wygaśnięcie gwarancji.

## OGÓLNE WSKAZÓWKI BEZPIECZEŃSTWA

Poniższe wskazówki muszą zostać zachowane w celu zapewnienia prawidłowej instalacji, montażu, mocowania i obsługi. Przechowywać tę instrukcję do późniejszego użycia. Przestrzegać danych technicznych produktu. Zmiany techniczne zastrzeżone.

Uważnie przeczytać poniższe wskazówki bezpieczeństwa.

- Produkt i opakowanie nie są zabawkami. Trzymać z dala od dzieci. Występuje niebezpieczeństwo obrażeń i uduszenia.
- W razie wątpliwości odnośnie instalacji lub montażu lub w przypadku braku przyłącza sieciowego w żądanym miejscu instalacji należy zaangażować wykwalifikowanego elektryka.
- Żarówka tej lampy nie jest wymienna. Po osiągnięciu przez żarówkę jej trwałości należy wymienić całą lampę.
- Stosować tylko zasilacz, który został dostarczony z paskami diod LED.
- Nie podłączać do zasilania prądem pasków LED, które znajdują się w opakowaniu.
- Tylko do eksploatacji w pomieszczeniach zamkniętych (klasa ochrony IP20).
- Nie zginać i nie zgniatać kabla oraz nie poddawać działaniu sił ciągnących. Chronić przed ostrymi krawędziami, olejami i wysokimi temperaturami.
- Gdy kabel sieciowy jest uszkodzony, należy wyłączyć produkt.
- Nie odpowiadamy za szkody spowodowane nieprawidłowym zastosowaniem, obchodzeniem się, instalacją, przemontowaniem lub zmianami. Nie podlegają one pod rękojmię lub gwarancję.

## ZASTOSOWANIE ZGODNE Z PRZEZNACZENIEM

- Ten produkt należy stosować tylko razem z wymienionymi poniżej napędami bram garażowych firmy Schellenberg:

- Drive Action	(nr art.: 60920, 60921)
- Smart Drive M	(nr art.: 60922)
- Smart Drive L	(nr art.: 60923)
- Smart Drive XL	(nr art.: 60924)

- W przypadku uszkodzeń, spowodowanych nieprzestrzeganiem tej wskazówki bezpieczeństwa, następuje wygaśnięcie roszczeń z tytułu gwarancji. Nie przejmujemy żadnej odpowiedzialności za szkody wtórne!

PL

## ZASADY BEZPIECZEŃSTWA DOTYCZĄCE MONTAŻU

- Podczas prac montażowych należy przestrzegać wszystkich obowiązujących przepisów BHP oraz dotyczących eksploatacji urządzeń elektrycznych. Należy koniecznie przestrzegać stosownych przepisów krajowych.

## WARUNKI GWARANCJI

Gwarantujemy, że nasze produkty są wolne od błędów materiałowych i produkcyjnych. Gwarancja nie obejmuje szkód, które wynikają z:

- normalnego zużycia, spowodowanego pracą
- nieprawidłowego montażu, podłączenia, obsługi lub obchodzenia się
- sił wyższych lub innych czynników zewnętrznych
- nieprawidłowej konserwacji i naprawy przez osoby trzecie
- modyfikacji technicznych przez osoby trzecie

W przypadku zgłoszenia gwarancyjnego produkt zostanie naprawiony w wybrany przez nas sposób lub wymienimy go na równo warty produkt SCHELLENBERG. Czas wymiany lub naprawiania urządzenia nie powoduje wydłużenia okresu gwarancji. Warunkiem skorzystania z gwarancji jest przedłożenie dowodu zakupu. Do wysyłanego urządzenia dołączyć kopię dowodu zakupu oraz opis usterki.

Okres gwarancji na produkt firmy Schellenberg wynosi 2 lata i rozpoczyna się w dniu jego zakupu. Ta gwarancja producenta nie narusza ustawowych roszczeń z tytułu rękojmi, które mogą przysługiwać Państwu jako konsumentowi w stosunku do sprzedawcy zgodnie z obowiązującym prawem oraz specjalnymi gwarancjami prawnymi dla konsumentów. Gwarancja ta nie wyklucza ani nie ogranicza gwarancji ustawowych.

## DEKLARACJA ZGODNOŚCI UE

Ledowe światło garażowe (nr art.  60934) spełnia obowiązujące wymagania europejskich i krajowych dyrektyw. Zgodność została udokumentowana. Pełny tekst deklaracji zgodności UE jest dostępny pod adresem: <http://www.schellenberg.de> (punkt „Service“ w centrum pobierania).



Dyrektywa w sprawie kompatybilności elektro-magnetycznej 2014/30/UE  
 Dyrektywa RoHS 2011/65/UE  
 Dyrektywa dotycząca ekoprojektu 2009/125/WE



Nie wyrzucaj do śmietnika domowego! Produkt nadaje się do recyklingu i można go oddać do zakładu recyklingowego lub w punkcie zbiorczym złomu elektrycznego.

## DANE TECHNICZNE PASEK LED

Napięcie robocze	12 V DC
Moc	14,4 W na metr
Kąt promieniowania	120°
Barwa światła	4000-4500 K
Jasność	1200 lumenów na metr

## DANE TECHNICZNE ZASILACZ SIECIOWY

Napięcie wejściowe	100-240 V AC
Napięcie wyjściowe	12 V maks. 8 A (96 W)
maks. moc wyjściowa [przy 8 A]	96 W
Wymiary (D x S x W)	138 x 59 x 39 mm

## DANE TECHNICZNE MODUŁ PRZEKAŹNIKA

Napięcie wejściowe	220-240 V AC
Wymiary (D x S x W)	110 x 55 x 30 mm

## LEGENDA DO ZAKRESU DOSTAWY

- A 1x Moduł przekaźnika
- B 1x Zasilacz sieciowy
- C 1x Kabel Y
- D 2x Pasek LED
- E 2x Taśma magnetyczna (2 m)  
2x Taśma magnetyczna (1 m)
- F 3x Taśma rzepowa
- G 7x Opaska kablowa



PL

## CZYNNOŚCI MONTAŻOWE

1. Przed montażem wyjąć produkt z opakowania i całkowicie go rozłożyć.
2. Usunąć pasek ochronny z warstwy klejącej paska LED i przyklejać kawałek po kawałku taśmę magnetyczną. (B, krok 1)
3. Zamontować pasek LED o długości 2 m do strony wzdłużnej prawej lub lewej drzwi i pasek LED o długości 1 m do tylnej belki poprzecznej drzwi lub do stropu. (B, krok 2)
4. Powtórzyć czynności po drugiej stronie. (B, krok 2)
5. Następnie przymocować pasek LED opaską kablową do drzwi. (B, krok 3)
6. Połączyć paski LED z kablem Y poprzez połączenia wtykowe. (B, krok 4)
7. Teraz połączyć zasilacz z modułem przekaźnika i z kablem Y poprzez połączenia wtykowe. (B, krok 5)
8. Następnie przymocować moduł przekaźnika i zasilacz opaską kablową i/lub taśmą rzepową na szynie napędu/belce poprzecznej.  
**Nie na ruchomych elementach bramy garażowej!**
9. Następnie połączyć kablem moduł przekaźnika z napędem bramy garażowej. (B, krok 6)
10. Na koniec podłączyć wtyczkę sieciową modułu przekaźnika do gniazdka. (B, krok 7)

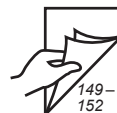

**SOMMARIO**

Sicurezza e avvertenze.....	33
Precauzioni di sicurezza generiche .....	33
Uso previsto .....	34
Precauzioni di sicurezza per l'installazione .....	34
Condizioni della garanzia.....	34
Dichiarazione di conformità UE .....	35
Dati tecnici .....	35
Legenda .....	36
Procedura di installazione.....	36
Contenuto della confezione .....	147
<b>A</b> Schema dei collegamenti.....	148
<b>B</b> Installazione della luce del garage.....	149
<b>C</b> Collegamento al motore per porte di garage .....	153
<b>D</b> Messa in funzione della luce del garage.....	154
<b>D1</b> Drive Action .....	154
<b>D2</b> Smart Drive M.....	158
<b>D3</b> Smart Drive L / XL .....	160



## SICUREZZA E AVVERTENZE

Gentile cliente,



si prega di leggere attentamente le presenti istruzioni prima del montaggio e della messa in funzione. Osservare tutte le precauzioni di sicurezza prima di iniziare il lavoro. Conservare le istruzioni in un luogo sicuro e istruire tutto il personale su come utilizzare il prodotto in sicurezza. Tenere fuori dalla portata dei bambini. In caso di trasferimento del prodotto a un altro proprietario, consegnare le presenti istruzioni a quest'ultimo. In caso di danni derivanti da un utilizzo improprio o da errori di montaggio, decade ogni diritto di garanzia.

## PRECAUZIONI DI SICUREZZA GENERICHE

Attenersi alle seguenti istruzioni per un'installazione, un montaggio, un fissaggio e un funzionamento corretto. Conservare queste istruzioni per un eventuale bisogno futuro. Fare attenzione ai dati tecnici del prodotto.

Con riserva di modifiche tecniche.

Leggere attentamente le seguenti precauzioni di sicurezza.

- Il prodotto e la sua confezione non sono giocattoli. Tenere fuori dalla portata dei bambini. Pericolo di lesioni e soffocamento.
- In caso di dubbio se eseguire l'installazione o il montaggio da soli o se nel luogo di installazione desiderato non è presente alcun collegamento di rete, contattare un elettricista qualificato.
- L'elemento luminoso di questa lampada non è sostituibile. Una volta che l'elemento luminoso ha raggiunto la fine della sua vita utile, è necessario sostituire l'intera lampada.
- Utilizzare solo l'alimentatore fornito insieme alle strisce LED.
- Non collegare queste strisce LED all'alimentatore mentre questo si trova nella confezione.
- Solo per interni (classe di protezione IP20).
- Non piegare, schiacciare o esporre i cavi a forze di trazione. Proteggere da spigoli vivi, olio e calore.
- Se il cavo di alimentazione è danneggiato, il prodotto deve essere messo fuori uso.
- Non rispondiamo per eventuali danni causati da uso, manipolazione, installazione, modifiche o alterazioni improprie. Anche questi casi non sono coperti dalla garanzia.

IT

## USO CONFORME

- Utilizzare il prodotto solo insieme a uno dei motori per porte di garage Schellenberg elencati di seguito:
  - Drive Action (cod. art.: 60920, 60921)
  - Smart Drive M (cod. art.: 60922)
  - Smart Drive L (cod. art.: 60923)
  - Smart Drive XL (cod. art.: 60924)
- Eventuali danni derivanti da un utilizzo non conforme alle presenti precauzioni di sicurezza non sono coperti da garanzia. Non ci assumiamo responsabilità per eventuali danni conseguenti.

## PRECAUZIONI DI SICUREZZA PER L'INSTALLAZIONE

- Durante i lavori di installazione è necessario osservare tutte le disposizioni in vigore per la sicurezza sul lavoro e tutte le disposizioni vigenti sul funzionamento di apparecchiature elettriche. A tal proposito, è obbligatorio attenersi alle linee guida nazionali in vigore.

## CONDIZIONI DELLA GARANZIA

Garantiamo che i nostri prodotti sono privi di difetti materiali e di produzione. La garanzia non copre eventuali danni causati da:

- normale usura
- installazione, collegamento, comando o gestione non adeguata
- forza maggiore o altri influssi esterni
- manutenzione e riparazioni non adeguate eseguite da terzi
- modifiche tecniche apportate da terzi

In caso di garanzia, provvederemo, a nostra discrezione, a riparare il prodotto o a sostituirlo con un prodotto SCHELLENBERG di pari valore. La validità della garanzia non viene prolungata in caso di cambio o riparazione del prodotto. La garanzia può essere utilizzata esclusivamente previa presentazione della ricevuta d'acquisto. In caso di invio dell'apparecchio, allegare una copia della ricevuta d'acquisto e una descrizione del danno che si è verificato.

La garanzia del prodotto Schellenberg acquistato ha una durata di 2 anni e decorre dalla data di acquisto del prodotto. La presente garanzia del costruttore non pregiudica la garanzia legale di cui il consumatore può rivalersi nei confronti del venditore in base alla legge applicabile, comprese disposizioni particolari. La garanzia del costruttore non limita né esclude in alcun modo la garanzia legale.

## DICHIARAZIONE DI CONFORMITÀ UE

La luce del garage (cod. art.  60934) soddisfa i requisiti vigenti delle direttive europee e nazionali. La conformità è stata comprovata. Il testo completo della dichiarazione di conformità UE è disponibile al seguente indirizzo: <http://www.schellenberg.de> (voce menu "Service" nel Centro download).



Direttiva sulla compatibilità elettromagnetica 2014/30/CE

Direttiva RoHS 2011/65/UE

Direttiva Eco-Design 2009/125/CE



Non smaltire insieme ai rifiuti domestici! Il prodotto è riciclabile e può essere consegnato presso un centro di raccolta specializzato per i rifiuti elettrici.

IT

### DATI TECNICI STRISCE LED

Tensione	12 V DC
Potenza	14,4 W per metro
Angolo del fascio luminoso	120°
Colore della luce	4000-4500 K
Luminosità	1200 lumen al metro

### DATI TECNICI ALIMENTATORE

Tensione di ingresso	100-240 V AC
Tensione in uscita	12 V max. 8 A (96 W)
Potenza di uscita max. [a 8 A]	96 W
Dimensioni (L x P x A)	138 x 59 x 39 mm

### DATI TECNICI MODULO RELÈ

Tensione di ingresso	220-240 V AC
Dimensioni (L x P x A)	110 x 55 x 30 mm

## LEGENDA

- A 1x Modulo relè
- B 1x Alimentatore
- C 1x Cavo a Y
- D 2x Strisce LED
- E 2x Nastro magnetico (2 metri)  
2x Nastro magnetico (1 metro)
- F 3x Velcro
- G 7x Fascette fermacavi



## PROCEDURA DI INSTALLAZIONE

1. Rimuovere il contenuto dalla confezione prima del montaggio e stenderlo completamente.
2. Rimuovere la copertura adesiva dalle strisce LED e incollare il nastro magnetico pezzo per pezzo. (B, passaggio 1)
3. Montare la striscia LED da 2 m sul lato lungo del telaio destro o sinistro e la striscia LED da 1 m sulla traversa posteriore del telaio o sul tetto. (B, passaggio 2)
4. Ripetere la procedura sull'altro lato. (B, passaggio 2)
5. Quindi, fissare le strisce LED al telaio con l'aiuto delle fascette fermacavi. (B, passaggio 3)
6. Collegare le strisce LED al cavo a Y inserendo i connettori l'uno nell'altro. (B, passaggio 4)
7. Adesso collegare l'alimentatore al modulo relè e al cavo a Y inserendo un connettore dentro l'altro. (B, passaggio 5)
8. Quindi, fissare il modulo relè e l'alimentatore alla guida del motore/traversa utilizzando fascette fermacavi e/o un nastro in velcro. Non fissare su oggetti in movimento sul cancello del garage!
9. Quindi, collegare il modulo relè al motore per porte di garage. (B, passaggio 6)
10. Infine, collegare la spina di alimentazione del modulo relè alla presa. (B, passaggio 7)

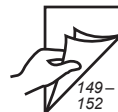

## ÍNDICE

Seguridad e indicaciones .....	38
Indicaciones generales d seguridad .....	38
Uso indicado .....	39
Disposiciones de seguridad sobre el montaje .....	39
Condiciones de la garantía .....	39
Declaración de conformidad CE .....	40
Datos técnicos.....	40
Leyenda del contenido .....	41
Pasos de montaje .....	41
Contenido .....	147
<b>A</b> Esquema de conexión.....	148
<b>B</b> Montaje de la luz del garaje .....	149
<b>C</b> Conexión al accionamiento del garaje.....	153
<b>D</b> Puesta en servicio de la luz del garaje .....	154
<b>D1</b> Drive Action .....	154
<b>D2</b> Smart Drive M.....	158
<b>D3</b> Smart Drive L / XL .....	160

ES

## SEGURIDAD E INDICACIONES

Estimado/a cliente/a:



Lea este manual con atención antes del montaje y la puesta en marcha. Tenga en cuenta todas las indicaciones de seguridad antes de comenzar los trabajos. Guarde el manual en un lugar seguro e informe a todas las personas necesarias sobre el uso del producto. Los niños no deben jugar con el producto. Transfiera este manual de instrucciones al siguiente dueño en caso de cambio de titular. En caso de daños derivados de un uso indebido o de un montaje erróneo, la garantía se extingue.

## INDICACIONES GENERALES DE SEGURIDAD

Las siguientes instrucciones se deben tener en cuenta para una instalación, montaje, fijación y manejo correctas. Guarde estas instrucciones para poder consultarlas posteriormente. Tenga en cuenta los datos técnicos del producto. Reservado el derecho de modificaciones técnicas.

Lea detenidamente las siguientes instrucciones de seguridad.

- El producto y su embalaje no son juguetes. Manténgalos fuera del alcance de los niños. Existe riesgo de lesiones o de asfixia.
- Si no está seguro de que puede realizar la instalación o el montaje, o no hay conexión de red disponible en el lugar de instalación deseado, consulte con un electricista cualificado.
- La bombilla de esta lámpara no se puede cambiar. Cuando la bombilla llega al final de su vida útil, es necesario cambiar toda la lámpara.
- Utilice solo el adaptador de red que se suministra con las franjas LED.
- No conecte las franjas LED a la alimentación de red mientras estén en el embalaje.
- Solo para uso en interiores (clase de protección IP20).
- No doblar o pillar el cable ni someterlo a tensiones. Proteger el cable de bordes afilados, aceite y calor.
- Si el cable de red está dañado, es necesario poner el producto fuera de servicio.
- No nos hacemos responsables de daños que puedan resultar de uso, manipulación, instalación, montaje o modificación incorrectas. Estos supuestos tampoco se incluyen en la garantía.

## USO INDICADO

- Utilice el producto solo con uno de los accionamientos Schellenberg que se enumeran a continuación:

- Drive Action (n.º art.: 60920, 60921)
- Smart Drive M (n.º art.: 60922)
- Smart Drive L (n.º art.: 60923)
- Smart Drive XL (n.º art.: 60924)

- Bei Schäden, die durch Nichtbeachten dieser Sicherheitshinweise verursacht werden, erlischt jeder Gewährleistungsanspruch. Für Folgeschäden übernehmen wir keine Haftung!

## DISPOSICIONES DE SEGURIDAD SOBRE EL MONTAJE

- Durante los trabajos de montaje, deben respetarse las disposiciones aplicables sobre seguridad en el trabajo y sobre uso de equipos eléctricos. A este respecto, es obligatorio respetar todas las directrices nacionales necesarias.

ES

## CONDICIONES DE LA GARANTÍA

Garantizamos que nuestros productos no contienen defectos de materiales ni de fabricación. Quedan excluidos de la garantía. Los daños provocados por:

- El desgaste normal derivado del uso
- El montaje, la conexión, el manejo o la manipulación incorrectas
- Fuerza mayor u otras causas externas
- Reparación y mantenimiento inadecuados por partes de terceros
- Modificaciones técnicas por parte de terceros

En casos en que se aplique garantía, decidiremos entre reparar el producto o cambiarlo por un producto SCHELLENBERG de valor equivalente. ¡El plazo de garantía no se prolonga a consecuencia del reemplazo o reparación del aparato! La presentación del documento de compra es obligatoria para la reclamación de la garantía. Al enviar el equipo, incluya una copia del documento de compra y una descripción del error ocurrido.

El periodo de garantía para su producto Schellenberg es de 2 años a partir de la fecha de compra de su producto. La presente garantía del fabricante no afecta a las reclamaciones de garantía que puedan corresponderle como consumidor frente al vendedor según el derecho vigente, incluyendo normativas especiales de protección de consumidores. La garantía no limita ni excluye la garantía legal.

## DECLARACIÓN DE CONFORMIDAD CE

La luz LED para garaje (n.º de art.  60934) cumple los requisitos actuales de las directivas nacionales y europeas. Se ha comprobado la conformidad. El texto completo de la declaración de conformidad CE está disponible en la siguiente dirección de Internet: <http://www.schellenberg.de> (opción de menú "Servicio" del centro de descargas).



Directiva 2014/30/UE sobre compatibilidad electromagnética

Directiva RAEE 2011/65/UE

Directiva de diseño ecológico 2009/125/CE



¡No eliminar con los desechos domésticos! El producto es reciclable y se puede enviar al centro de reciclaje u otro centro de recolección de artículos eléctricos.

## DATOS TÉCNICOS FRANJAS LED

Tensión de funcionamiento	12 V CC
Potencia	14,4 W por metro
Ángulo de salida	120°
Color de la luz	4000-4500 K
Luminosidad	1200 lumen por metro

## DATOS TÉCNICOS ADAPTADOR DE RED

Tensión de entrada	100-240 V CA
Tensión de salida	12 V máx. 8 A (96 vatios)
Potencia de salida máx. [a 8 A]	96 vatios
Dimensiones (L x An x Al)	138 x 59 x 39 mm



## DATOS TÉCNICOS RELAIS MODUL

Tensión de entrada	220-240 V AC
Dimensiones (L x An x Al)	110 x 55 x 30 mm

## LEYENDA DEL CONTENIDO

- A 1x Módulo de relé
- B 1x Adaptador de red
- C 1x Cable Y
- D 2x Franjas LED
- E 2x Banda magnética (2 metros)  
2x Banda magnética (1 metro)
- F 3x Velcro
- G 7x Sujetacables



## PASOS DE MONTAJE

1. Extraiga el contenido del embalaje y despléguelo por completo antes del montaje.
2. Retire la cubierta adhesiva de las franjas LED y pegue la cinta magnética fragmento a fragmento. (B, paso 1)
3. Monte la franja LED de 2 m en el lado largo del marco derecho o izquierdo y la franja LED de 1 m en la barra transversal trasera del marco o en el techo. (B, paso 2)
4. Repita el proceso en el otro lado. (B, paso 2)
5. Fije las franjas LED al marco usando sujetacables. (B, paso 3)
6. Una las franjas LED con el cable Y enchufando los conectores. (B, paso 4)
7. Conecte el adaptador de red al módulo de relé y el cable Y enchufando el conector. (B, paso 5)
8. A continuación, fije el módulo de relé y el adaptador de red al rail del accionamiento/a la barra transversal con sujetacables y/o velcro.  
**¡No lo fije a objetos móviles de la puerta del garaje!**
9. A continuación, conecte los cables del módulo de relé con el accionamiento del garaje. (B, paso 6)
10. A continuación, enchufe el adaptador de red del módulo de relé. (B, paso 7)



ES

## ÍNDICE

Segurança e indicações.....	43
Instruções gerais de segurança .....	43
Utilização prevista.....	44
Disposições de segurança relativas à montagem.....	44
Termos de garantia .....	44
Declaração de conformidade UE.....	45
Dados técnicos .....	45
Legendas para o material fornecido .....	46
Passos de montagem .....	46
Material fornecido .....	147
<b>A</b> Esquema de ligação.....	148
<b>B</b> Montagem da luz da garagem .....	149
<b>C</b> Ligação ao acionamento do portão da garagem.....	153
<b>D</b> Colocação da luz da garagem em funcionamento .....	154
<b>D1</b> Drive Action .....	154
<b>D2</b> Smart Drive M.....	158
<b>D3</b> Smart Drive L / XL .....	160

## SEGURANÇA E INDICAÇÕES

Estimado/a cliente,



Leia este manual com atenção antes de proceder à montagem e à colocação em funcionamento do produto. Observe todas as indicações de segurança antes de iniciar os trabalhos. Guarde bem este manual e instrua todos os envolvidos sobre a utilização segura do produto. As crianças não podem brincar com o produto. Entregue este manual ao novo proprietário em caso de mudança de proprietário. A garantia perde a sua validade em caso de danos resultantes de uma utilização indevida ou de uma montagem incorreta.

## INSTRUÇÕES GERAIS DE SEGURANÇA

Tenha em atenção as seguintes instruções para garantir uma instalação, montagem, fixação e operação corretas. Guarde este manual para uma consulta posterior. Tenha em atenção os dados técnicos do produto. Reservado o direito a alterações técnicas.

Leia atentamente as seguintes instruções de segurança.

- O produto e a embalagem não são brinquedos. Mantenha as crianças afastadas. Existe perigo de ferimentos e de asfixia.
- Se não tiver a certeza de que consegue realizar autonomamente a instalação ou a montagem, ou se não existir qualquer ligação de rede no local de instalação pretendido, terá de contratar um electricista qualificado.
- A lâmpada desta iluminação não pode ser substituída. Quando a lâmpada atingir o fim da sua vida útil, toda a iluminação terá de ser substituída.
- Utilize exclusivamente a fonte de alimentação fornecida com as fitas LED.
- Não ligue as fitas LED à alimentação de corrente enquanto estas se encontrarem dentro da embalagem.
- Apenas para a operação em espaços interiores (classe de proteção IP20).
- Não dobre/trilhe os cabos nem os submeta a forças de tração. Proteja-os de arestas afiadas, óleos e calor.
- Se o cabo de rede estiver danificado, coloque o produto fora de serviço.
- Não nos responsabilizamos por quaisquer danos resultantes de uma utilização, instalação ou manuseamento incorretos ou de possíveis conversões/alterações levadas a cabo. Estes não são abrangidos pela garantia.

PT

## UTILIZAÇÃO PREVISTA

- Utilize o produto apenas em combinação com um dos acionamentos de portão de garagem indicados de seguida:
  - Drive Action (n.º art.: 60920, 60921)
  - Smart Drive M (n.º art.: 60922)
  - Smart Drive L (n.º art.:60923)
  - Smart Drive XL (n.º art.: 60924)
- Em caso de danos resultantes da inobservância destas indicações de segurança, todas as reivindicações de garantia perdem a sua validade. Não assumimos qualquer responsabilidade por danos consequentes!

## DISPOSIÇÕES DE SEGURANÇA RELATIVAS À MONTAGEM

- Certifique-se de que todas as normas de segurança no trabalho em vigor e todas as normas aplicáveis à operação de equipamentos elétricos são cumpridas durante os trabalhos de montagem. Ter impreterivelmente em atenção as diretivas nacionais necessárias.

## TERMOS DE GARANTIA

Garantimos que os nossos produtos estão isentos de defeitos de material e de fabrico. Estão excluídos da garantia os danos que são causados por:

- desgaste normal devido à utilização
- montagem, ligação, operação ou manuseio inadequados
- força maior ou outras influências externas
- manutenção e reparação inadequadas por terceiros
- alterações técnicas por terceiros

Em caso de reclamação de garantia, iremos reparar o produto a nosso critério ou substituí-lo por um produto SCHELLENBERG equivalente. O período de garantia não é prolongado pela substituição ou reparação do aparelho! A condição para reclamar a garantia é a apresentação do recibo. Ao devolver o dispositivo, inclua uma cópia do recibo e uma descrição do defeito ocorrido.

O prazo de garantia para o seu produto Schellenberg é de 2 anos e inicia com a data de compra do seu produto. Esta garantia do fabricante não afeta os direitos a garantias legais que tem como consumidor em relação ao vendedor segundo a lei aplicável, inclusive regulamentos especiais de proteção para os consumidores. A garantia não exclui nem limita a garantia legal.

## DECLARAÇÃO DE CONFORMIDADE UE

A luz de garagem LED (artigo n.º  60934) cumpre os requisitos das diretivas europeias e nacionais em vigor. A conformidade foi verificada. O texto completo da declaração de conformidade UE está disponível no seguinte endereço de internet: <http://www.schellenberg.de> (item do menu “Serviço” no Download-Center).



Diretiva de CEM 2014/30/EU

Diretiva RSP 2011/65/UE

Diretiva de conceção ecológica 2009/125/CE



Não colocar nos resíduos sólidos urbanos! O produto é reciclável e pode ser entregue na entidade colectora de materiais recicláveis ou num ecoponto.

PT

## DADOS TÉCNICOS FITAS LED

Tensão de serviço	12 V CC
Potência	14,4 W por metro
Ângulo de radiação	120°
Cor da luz	4000-4500 K
Luminosidade	1200 lúmenes por metro

## DADOS TÉCNICOS FONTE DE ALIMENTAÇÃO

Tensão de entrada	100-240 V CA
Tensão de saída	12 V máx. 8 A (96 watts)
Potência de saída máx. [a 8 A]	96 watts
Dimensões (C x L x A)	138 x 59 x 39 mm

## DADOS TÉCNICOS RELAIS MODUL

Tensão de entrada	220-240 V AC
Dimensões (C x L x A)	110 x 55 x 30 mm

## LEGENDAS PARA O MATERIAL FORNECIDO

- A 1x Módulo de relé
- B 1x Fonte de alimentação
- C 1x Cabo em Y
- D 2x Fitas LED
- E 2x Fita magnética (2 metros)  
2x Fita magnética (1 metros)
- F 3x Fita de velcro
- G 7x Braçadeiras



## PASSOS DE MONTAGEM

1. Antes da montagem, retire todo o conteúdo da embalagem e disponha-o para verificar se está completo.
2. Retire a cobertura adesiva das fitas LED e cole sucessivamente cada um dos pedaços da fita magnética. (B, passo 1)
3. Aplique a fita LED com 2 m de comprimento no lado longitudinal do caixilho direito ou esquerdo e a fita LED com 1 m de comprimento na escora transversal traseira do caixilho ou no teto. (B, passo 2)
4. Repita a operação do outro lado. (B, passo 2)
5. Em seguida, fixe as fitas LED ao caixilho com a ajuda de braçadeiras. (B, passo 3)
6. Ligue as fitas LED ao cabo em Y, encaixando as ligações de encaixe. (B, passo 4)
7. Ligue então a fonte de alimentação ao módulo de relé e ao cabo em Y, encaixando a ligação de encaixe. (B, passo 5)
8. Fixe depois o módulo de relé e a fonte de alimentação à calha do acionamento/escora transversal com a ajuda de braçadeiras e/ou fitas de velcro.  
**Não fixe em objetos móveis no portão da garagem!**
9. Em seguida, efetue a cablagem do módulo de relé com o acionamento do portão de garagem. (B, passo 6)
10. Depois, ligue a ficha de alimentação do módulo de relé à tomada. (B, passo 7)



## OBSAH

Bezpečnost a pokyny .....	48
Všeobecné bezpečnostní pokyny .....	48
Použití v souladu s určením .....	49
Bezpečnostní pokyny k montáži .....	49
Záruční podmínky .....	49
EU prohlášení o shodě .....	50
Technické údaje .....	50
Legenda k rozsahu dodávky .....	51
Kroky montáže .....	51
Rozsah dodávky .....	147
<b>A</b> Schéma připojení .....	148
<b>B</b> Montáž osvětlení garáže .....	149
<b>C</b> Připojení k pohonu garážových vrat .....	153
<b>D</b> Uvedení osvětlení garáže do provozu .....	154
<b>D1</b> Drive Action .....	154
<b>D2</b> Smart Drive M .....	158
<b>D3</b> Smart Drive L / XL .....	160

CZ

## BEZPEČNOST A POKYNY

Vážená zákaznice, vážený zákazník,



před montáží a uvedením do provozu si prosím pozorně pročtete tento návod. Věnujte zvýšenou pozornost všem bezpečnostním pokynům, než začnete s prací. Návod dobře uschovejte a poučte všechny příslušné osoby o bezpečném používání výrobku. Děti si nesmějí s výrobkem hrát. Při změně majitele předejte novému majiteli i tento návod. Při škodách, které vzniknou použitím v rozporu s určením nebo chybnou montáží, zaniká záruka.

## VŠEOBECNÉ BEZPEČNOSTNÍ POKYNY

Následující pokyny je nutné dodržovat, aby instalace, montáž, upevnění a ovládání probíhaly řádně. Tento návod uschovejte pro pozdější použití. Dodržujte technické údaje výrobku. Technické změny vyhrazeny.

Následující bezpečnostní pokyny si pozorně přečtete.

- Produkt ani jeho obal není hračka. Zabraňte v přístupu dětem. Hrozí nebezpečí poranění a udušení.
- Pokud si nejste jistí, že instalaci nebo montáž zvládnete sami nebo když na místě instalace není k dispozici připojení k síti, je nutné práci svěřit kvalifikovanému elektrikáři.
- Světelný zdroj tohoto svítidla není vyměnitelný. Když světelný zdroj dosáhne konce životnosti, je nutné vyměnit celé svítidlo.
- Používejte pouze síťový napájecí zdroj dodaný s LED pásky.
- Když se tento LED pásek nachází v obalu, nepřipojujte jej k elektrickému napájení.
- Pouze pro použití ve vnitřních prostorách (stupeň krytí IP20).
- Kabel nelámejte, nepřivírejte a nevystavujte tahu. Chraňte před ostrými hranami, olejem a vysokou teplotou.
- Pokud je síťový kabel poškozený, výrobek je nutné odstavit mimo provoz.
- Neručíme za škody vzniklé v důsledku použití v rozporu s určením, nesprávného zacházení, instalace, přestaveb nebo úprav. Na tyto případy se nevztahuje ani záruka.



## POUŽITÍ V SOULADU S URČENÍM

- Výrobek používejte pouze ve spojení s níže uvedenými pohony garážových vrat Schellenberg:

- Drive Action	(č. pol. : 60920, 60921)
- Smart Drive M	(č. pol. : 60922)
- Smart Drive L	(č. pol. : 60923)
- Smart Drive XL	(č. pol. : 60924)

- Při škodách, které vzniknou nerespektováním těchto bezpečnostních pokynů, zanikají jakékoliv záruční nároky. Za následné škody nepřebíráme odpovědnost!

## BEZPEČNOSTNÍ POKYNY K MONTÁŽI

- Během montážních prací je nutné dbát na dodržování všech platných předpisů bezpečnosti práce a také platných předpisů pro provoz elektrických zařízení. Přitom je nezbytně nutné dodržovat příslušné národní směrnice.

## ZÁRUČNÍ PODMÍNKY

Zaručujeme, že naše výrobky nevykazují vady materiálu ani zpracování. Záruka se nevztahuje na škody způsobené:

- normálním opotřebením, vzniklým při používání
- neodbornou montáží, zapojením, obsluhou nebo manipulací
- vyšší mocí nebo ostatními vnějšími vlivy
- neodbornou údržbou a opravou třetími osobami
- technickými změnami, provedenými třetími osobami

V případě reklamace rozhodneme o tom, zda výrobek opravíme, nebo vyměníme za rovnocenný produkt značky SCHELLENBERG. Záruční doba se neprodlužuje o dobu potřebnou k výměně nebo opravě zařízení! Předpokladem pro uznání nároku na záruku je předložení dokladu o zakoupení. Pokud nám zařízení zasíláte, přiložte prosím kopii dokladu a popis vyskytnuvší se závady.

CZ

Záruční doba pro vámi zakoupený produkt firmy Schellenberg trvá 2 roky a začíná plynout dnem jeho zakoupení. Tato záruka výrobce nemění zákonné nároky ze záruky, které Vám přísluší jako uživateli vůči prodejci podle platného zákona včetně zvláštních ochranných opatření pro spotřebitele. Záruka ani nevylučuje, ani neomezuje zákonné ručení.

## EU PROHLÁŠENÍ O SHODĚ

LED osvětlení garáže (č. pol.  60934) splňuje platné požadavky evropských a národních směrnic. Shoda byla doložena. Úplný text EU prohlášení o shodě je k dispozici na následující internetové adrese: <http://www.schellenberg.de> (položka nabídky „Servis“ v sekci Ke stažení).



Směrnice o elektromagnetické kompatibilitě 2014/30/ES

Směrnice 2011/65/EU o omezení používání některých nebezpečných látek (RoHS)

Směrnice o ekodesignu 2009/125/ES



Nevyhazujte do domovního odpadu! Výrobek lze recyklovat a lze jej odevzdat ve sběrně odpadních surovin nebo ve sběrném dvoře pro elektrický komunální odpad.

## TECHNICKÉ ÚDAJE LED PÁSEK

Provozní napětí	12 V DC
Výkon	14,4 W/m
Úhel vyzařování	120°
Barva světla	4000–4500 K
Měrný světelný tok	1200 lm/m

## TECHNICKÉ ÚDAJE SÍŤOVÝ NAPÁJECÍ ZDROJ

Vstupní napětí	100–240 V AC
Výstupní napětí	12 V max. 8 A (96 W)
max. výstupní výkon [při 8 A]	96 W
Rozměry (d x š x v)	138 x 59 x 39 mm

## TECHNICKÉ ÚDAJE RELAIS MODUL

Vstupní napětí	220-240 V AC
Rozměry (d x š x v)	110 x 55 x 30 mm

## LEGENDA K ROZSAHU DODÁVKY

- A 1x Reléový modul
- B 1x Síťový napájecí zdroj
- C 1x Kabel Y
- D 2x LED pásek
- E 2x Magnetický pásek (2 m)  
2x Magnetický pásek (1 m)
- F 3x Suchý zip
- G 7x Kabelová vázací páska



## KROKY MONTÁŽE

1. Před montáží vyjměte obsah z obalu a kompletně jej rozložte.
2. Odstraňte zakrytí lepicí části LED pásku a přilepte magnetický pásek kus po kusu. (B, krok 1)
3. Namontujte 2 m dlouhý LED pásek na podélnou stranu pravé nebo levé zárubně a 1 m dlouhý LED pásek na zadní příčnou stranu zárubně nebo na strop. (B, krok 2)
4. Zopakujte postup na druhé straně. (B, krok 2)
5. Následně LED pásy upevněte k zárubni pomocí kabelových vázacích pásek. (B, krok 3)
6. LED pásy propojte s kabelem Y vzájemným propojením konektorů. (B, krok 4)
7. Nyní propojte síťový napájecí zdroj s reléovým modulem s kabelem Y propojením konektorů. (B, krok 5)
8. Následně upevněte reléový modul a síťový napájecí zdroj pomocí kabelových vázacích pásek a/nebo suchého zipu k liště pohonu / příčné vzpěře.  
**Ne k pohyblivým dílům na garážových vratech!**
9. Následně proveďte kabelové propojení reléového modulu s pohonem garážových vrat. (B, krok 6)
10. Následně připojte síťovou zástrčku reléového modulu do zásuvky. (B, krok 7)



## OBSAH

Bezpečnosť a pokyny .....	53
Všeobecné bezpečnostné pokyny.....	53
Použitie v súlade s určením .....	54
Bezpečnostné pokyny pre montáž .....	54
Záručné podmienky .....	54
EÚ vyhlásenie o zhode .....	55
Technické údaje .....	55
Legenda k rozsahu dodávky.....	56
Montážne kroky .....	56
Rozsah dodávky .....	147
<b>A</b> Schéma zapojenia .....	148
<b>B</b> Montáž garážového svetla.....	149
<b>C</b> Prípojka na pohon garážovej brány.....	153
<b>D</b> Uvedenie garážového svetla do prevádzky.....	154
<b>D1</b> Drive Action .....	154
<b>D2</b> Smart Drive M .....	158
<b>D3</b> Smart Drive L / XL.....	160

## BEZPEČNOSŤ A POKYNY

Vážená zákazníčka, vážený zákazník,



pred montážou a uvedením do prevádzky si starostlivo prečítajte tento návod. Skôr ako začnete s prácou, prečítajte si všetky bezpečnostné pokyny. Návod dobre uschovajte a poučte všetky do úvahy prichádzajúce osoby o bezpečnom používaní výrobku. Deti sa nesmú hrať s výrobkom. Pri zmene majiteľa výrobku odovzdajte novému majiteľovi tento návod. V prípade škôd spôsobených neodborným používaním alebo chybnou montážou zaniká záruka.

## VŠEOBECNÉ BEZPEČNOSTNÉ POKYNY

Nasledujúce pokyny sa musia rešpektovať pre korektnú inštaláciu, montáž, upevnenie a ovládanie. Uschovajte tento návod na neskoršie použitie. Rešpektujte technické údaje výrobku. Technické zmeny vyhradené.

Pozorne si prečítajte nasledujúce bezpečnostné upozornenia.

- Výrobok a obal nie sú hračka. Uchovávajúte ich mimo dosahu detí. Hrozí nebezpečenstvo poranenia a udusenía.
- Ak si nie ste istý, či dokážete inštaláciu alebo montáž vykonať samostatne, alebo na požadovanom mieste inštalácie nie je k dispozícii žiadna sieťová prípojka, musíte prizvať kvalifikovaného elektrikára.
- Žiarovka v tomto svietidle sa nedá vymeniť. Ak žiarovka dosiahla koniec životnosti, musí sa celé svietidlo vymeniť.
- Používajte len napájací diel, ktorý bol dodaný s LED pásom.
- Nepripájajte tento LED pás na napájanie, kým sa nachádza v obale.
- Schválené len na prevádzku v interiéroch (trieda ochrany IP20).
- Nezalamujte, nestláčajte kábel ani nevyvíjajte na neho ťažné sily. Chráňte pred ostrými hranami, olejom a vysokou teplotou.
- Ak je sieťový kábel poškodený, musí sa výrobok vyradiť z prevádzky.
- Neručíme za škody spôsobené neodborným používaním, manipuláciou, inštaláciou, prestavbou alebo zmenami. Tieto škody nespádajú ani do záručného plnenia, resp. záruky.

SK

## POUŽITIE V SÚLADE S URČENÍM

- Výrobok používajte len v kombinácii s jedným z doleuvedených pohonov garážových brán Schellenberg:
  - Drive Action (č. tov.: 60920, 60921)
  - Smart Drive M (č. tov.: 60922)
  - Smart Drive L (č. tov.: 60923)
  - Smart Drive XL (č. tov.: 60924)
- V prípade škôd spôsobených nedodržiavaním týchto bezpečnostných pokynov zaniká akýkoľvek nárok na záručné plnenie. Za následné škody nepreberáme žiadne ručenie!

## BEZPEČNOSTNÉ POKYNY PRE MONTÁŽ

- Počas montážnych prác sa musí dbať na dodržiavanie všetkých platných predpisov týkajúcich sa bezpečnosti pri práci, ako aj všetkých platných predpisov pre prevádzku elektrických prístrojov. Pritom sa nevyhnutne musia dodržiavať potrebné národné smernice.

## ZÁRUČNÉ PODMIENKY

Zaručujeme, že naše výrobky neobsahujú chyby materiálu a výrobné chyby. Zo záruky sú vylúčené škody, ktoré sú spôsobené:

- bežným opotrebovaním pri používaní
- neodbornou montážou, pripojením, obsluhou alebo manipuláciou
- vyššou mocou alebo inými vonkajšími vplyvmi
- neodbornou údržbou a opravou tretími osobami
- technickými zmenami zo strany tretích osôb

V záručnom prípade podľa nášho uváženia výrobok opravíme alebo uskutočnime výmenu za rovnako hodnotný výrobok spoločnosti SCHELLENBERG. Výmenou alebo opravou prístroja sa záručná doba nepredlžuje! Predpokladom na uplatnenie záruky je predloženie dokladu o kúpe. Pri zaslaní prístroja priložte kópiu dokladu, ako aj popis chyby, ktorá nastala.

Záručná doba pre váš zakúpený výrobok Schellenberg je 2 roky a začína plynúť dátumom kúpy výrobku. Táto záruka výrobcu sa netýka zákonných nárokov na záruku, ktoré sa vám ako spotrebiteľovi priznávajú voči predajcovi podľa platného práva vrátane zvláštnych ochranných ustanovení o ochrane spotrebiteľa. Touto zárukou sa zákonná záruka ani nevylučuje, ani neobmedzuje.

## EÚ VYHLÁSENIE O ZHODE

LED garážové svetlo (č. v. výr.  60934) spĺňa platné požiadavky európskych a vnútroštátnych smerníc. Zhoda bola preukázaná. Úplný text EÚ vyhlásenia o zhode je dostupný na nasledujúcej internetovej adrese: <http://www.schellenberg.de> (bod ponuky „Servis“ v centre sťahovania).



Smernica o elektromagnetickej kompatibilite 2014/30/EÚ  
Smernica o obmedzení používania určitých nebezpečných látok  
v elektrických a elektronických zariadeniach 2011/65/EÚ  
Smernica o ekodizajne 2009/125/ES



Nelikvidujte s domovým odpadom! Výrobok je recyklovateľný a môže sa odovzdať na recyklačnom dvore alebo na inom zbernom mieste pre elektrický domový odpad.

## TECHNICKÉ ÚDAJE LED PÁS

Prevádzkové napätie	12 V DC
Výkon	14,4 W na každý meter
Vyžarovací uhol	120°
Farba svetla	4000 – 4500 K
Svietivosť	1200 lúmenov na meter

## TECHNICKÉ ÚDAJE NAPÁJACÍ DIEL

Vstupné napätie	100 – 240 V AC
Výstupné napätie	12 V max. 8 A (96 W)
max. výstupný výkon [pri 8 A]	96 W
Rozmery (d × š × v)	138 × 59 × 39 mm

SK

## TECHNICKÉ ÚDAJE RELAIS MODUL

Eingangsspannung	220-240 V AC
Abmessungen ( L x B x H)	110 x 55 x 30 mm

## LEGENDA K ROZSAHU DODÁVKY

- A 1x Relé modul
- B 1x Napájací diel
- C 1x Y-kábel
- D 2x LED pás
- E 2x Magnetický pás (2 metre)  
2x Magnetický pás (1 meter)
- F 3x Upínacia páska
- G 7x Káblková spojka



## MONTÁŽNE KROKY

1. Pred montážou vyberte obsah z obalu a úplne ho rozložte.
2. Odstráňte lepiaci kryt LED pásov a nalepte magnetický pás postupne po kusoch. (B, krok 1)
3. Namontujte LED pás s dĺžkou 2 m na pozdĺžnej strane pravej alebo ľavej zárubne a LED pás s dĺžkou 1 m na zadnej priečnej výstuhe zárubne alebo na strope. (B, krok 2)
4. Zopakujte postup na druhej strane. (B, krok 2)
5. Následne upevnite LED pás pomocou káblových viazačov na zárubni. (B, krok 3)
6. Prepojte LED pás s Y-káblom zasunutím konektorov. (B, krok 4)
7. Prepojte teraz napájací diel s modulom relé a Y-káblom zasunutím konektorov. (B, krok 5)
8. Upevnite následne modul relé a napájací diel pomocou káblového viazača a/alebo lepiacej pásky na prípojnici pohonu/priečnej výstuhe.  
**Nie na pohyblivých predmetoch na garážovej bráne!**
9. Následne prepojte modul relé s pohonom garážovej brány. (B, krok 6)
10. Následne prepojte sieťový konektor modulu relé so zásuvkou. (B, krok 7)

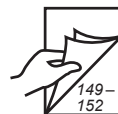



## TARTALOMJEGYZÉK

Biztonság és tudnivalók .....	58
Általános biztonsági utasítások .....	58
Rendeltetésszerű használat.....	59
Szerelésre vonatkozó biztonsági rendelkezések.....	59
Garanciális feltételek.....	59
EK megfeleléségi nyilatkozat .....	60
Műszaki adatok .....	60
Jelmagyarázat a szállítási terjedelemez .....	61
A szerelés lépései .....	61
Szállítási terjedelem.....	147
<b>A</b> Kapcsolási rajz.....	148
<b>B</b> Garázsvilágítás felszerelése .....	149
<b>C</b> Csatlakoztatás a garázkapu mozgatóra.....	153
<b>D</b> Garázsvilágítás üzembe helyezése .....	154
<b>D1</b> Drive Action .....	154
<b>D2</b> Smart Drive M .....	158
<b>D3</b> Smart Drive L / XL .....	160



Szerzői jogilag védett, 2020, Alfred Schellenberg GmbH – minden jog fenntartva. A szerzői jogi törvény által nem engedélyezett bármilyen értékesítés, különös tekintettel a sokszorosításra, fordításra, feldolgozásra, ill. az adatbázisok, vagy egyéb elektronikus médiák és rendszerek tartalmának továbbadására, szigorúan tilos.

## BIZTONSÁG ÉS TUDNIVALÓK

Tisztelt Vásárlónk!



a szerelés és üzembe helyezés előtt gondosan olvassa végig ezt az útmutatót. Mielőtt a munkákat elkezdené, minden biztonsági utasítást vegyen figyelembe. Az útmutatót őrizze meg, és az érintett személyeket oktassa ki a termék biztonságos használatára. Gyermekeknek tilos a termékkel játszani. Tulajdonosváltás esetén ezt az útmutatót is adja tovább az új tulajdonosnak. A szakszerűtlen használatból vagy a helytelen szerelésből eredő károk esetén a garancia érvényét veszti.

## ÁLTALÁNOS BIZTONSÁGI UTASÍTÁSOK

A megfelelő telepítéshez, felszereléshez, rögzítéshez és kezeléshez figyelni kell a következő utasításokra. A későbbi utánanzéshez őrizze meg ezt az útmutatót. Vegye figyelembe a termék műszaki adatait. Műszaki változtatások joga fenntartva. Kérjük, figyelmesen olvassa végig a következő biztonsági utasításokat.

- A termék és a csomagolása nem játékszer. Tartsa távol a gyermekektől. Sérülés- és fulladásveszély áll fenn.
- Ha nem biztos abban, hogy a telepítést vagy szerelést saját maga el tudja végezni, vagy a kívánt telepítési helyen nincs hálózati csatlakozó, szakképzett villanyszerelőhöz kell fordulni.
- Ennek a lámpának az izzója nem cserélhető. Amikor az izzó eléri az élettartama végét, az egész lámpát ki kell cserélni.
- Csak a LED szalagokhoz tartozó tápegységet használja.
- Ezeket a LED szalagokat ne csatlakoztassa a tápegységre, amíg azok a csomagolásban vannak.
- Kizárólag beltéri alkalmazásra (IP20 védelem).
- A kábelt ne törje meg, ne szorítsa be sehova, vagy ne tegye ki húzóerőknek. Óvja az éles szegélyektől, olajtól és hőtől.
- Ha a hálózati kábel megsérült, akkor a terméket üzemben kívül kell helyezni.
- Nem vállalunk felelősséget a szakszerűtlen használatból, kezelésből, felszerelésből, átépítésből vagy módosításból adódó károkért. Ezek szintén nem esnek a garanciális kötelezettség, ill. a garancia hatálya alá.

## RENDELTETÉSSZERŰ HASZNÁLAT

- A terméket kizárólag az alább feltüntetett Schellenberger garázskapu mozgatók valamelyikével használja.
  - Drive Action (cikksz.: 60920, 60921)
  - Smart Drive M (cikksz.: 60922)
  - Smart Drive L (cikksz.: 60923)
  - Smart Drive XL (cikksz.: 60924)
- Az ezeknek a biztonsági utasításoknak a figyelmen kívül hagyásából eredő károk esetén mindenfajta garanciaigény érvényét veszti. Következménykárokra vonatkozóan nem vállalunk felelősséget!

## SZERELÉSRE VONATKOZÓ BIZTONSÁGI RENDELKEZÉSEK

- A szerelési munkák során ügyelni kell a munkabiztonságra vonatkozóan érvényes előírások, valamint az elektromos készülékek üzemeltetésére vonatkozó előírások betartására. Az adott nemzeti irányelveket kötelezően be kell tartani.

## GARANCIÁLIS FELTÉTELEK

Garantáljuk, hogy termékeink mentesek az anyag- és gyártási hibáktól. A garancia nem vonatkozik azokra a károkra, amelyeket:

- a használatához kapcsolódó, normál kopás
- szakszerűtlen szerelés, csatlakoztatás, kezelés vagy bánásmód
- vis maior vagy más külső befolyások
- harmadik fél általi szakszerűtlen karbantartás és javítás
- harmadik fél általi műszaki módosítások okoznak

Garanciális esetben választásunk szerint kijavítjuk a terméket vagy azonos értékű SCHELLENBERG termékre cseréljük ki azt. A garanciaidőt a csere vagy a javítás nem hosszabbítja meg! A garancia igénybe vételének előfeltétele a vásárlási bizonylat bemutatása. A készülék beküldése esetén kérjük, mellékelje a bizonylat másolatát, valamint a fellepett hiányosság leírását.

HU

Az Ön által megvásárolt Schellenberg termékre 2 évig érvényes a garancia, ami a termék megvásárlásának időpontjától indul. Ez a gyártói garancia nem érinti a törvény által biztosított kártérítési igényeket, amelyek Önt, mint fogyasztót az eladóval szemben a hatályos törvény szerint megilletik, beleértve a fogyasztóra vonatkozó különleges védőrendelkezéseket is. A garancia a törvény általi garanciális kötelezettségeket nem zárja ki, illetve nem korlátozza.

## EK MEGFELELŐSÉGI NYILATKOZAT

A LED garázsvilágítás (cikksz.:  60934) teljesíti a hatályos európai és nemzeti irányelvek vonatkozó követelményeit. A megfelelőséget igazoltuk. Az EK megfelelőségi nyilatkozat teljes szövegét a következő internetcímen érheti el: <http://www.schellenberg.de> (Letöltési központ „Szerviz” menüpontja).



EMC irányelv - 2014/30/EK

2011/65/EK RoHS-irányelv

A környezetbarát tervezésre vonatkozó 2009/125/EK irányelv



Tilos háztartási hulladékként ártalmatlanítani! A termék újrahasznosítható, és az elektromos háztartási hulladékokat gyűjtő hulladéklerakó vagy -átvevő helyeken adható le.

## MŰSZAKI ADATOK LED SZALAGOK

Üzemi feszültség	12 V DC
Teljesítmény	14,4 W / méter
Sugárzási szög	120°
Fény színe	4000-4500 K
Fényerő	1200 lumen / méter

## MŰSZAKI ADATOK TÁPEGYSÉG

Bemeneti feszültség	100-240 V AC
Kimeneti feszültség	12 V max. 8 A (96 Watt)
max. kimeneti teljesítmény [8 A esetén]	96 Watt
Méretek (Ho x Szé x Ma)	138 x 59 x 39 mm

## MŰSZAKI ADATOK RELÉ MODUL

Bemeneti feszültség

220-240 V AC

Méretetek (Ho x Szé x Ma)

110 x 55 x 30 mm

## JELMAGYARÁZAT A SZÁLLÍTÁSI TERJEDELEMHEZ

- A 1x Relé modul
- B 1x Tápegység
- C 1x Y kábel
- D 2x LED szalagok
- E 2x Mágnesszalag (2 méter)  
2x Mágnesszalag (1 méter)
- F 3x Tépőzár
- G 7x Kábelkötegelő



## A SZERELÉS LÉPÉSEI

1. Szerelés előtt a csomag tartalmát teljesen rakja ki.
2. Távolítsa el az öntapadós LED szalagok borítását és a mágnesszalagot egyenként ragassza fel. (B, 1. lépés)
3. Helyezze fel a 2 m hosszú LED szalagokat a jobb oldali vagy bal oldali keret hosszoldalára, az 1 m hosszú LED szalagokat pedig a keret hátsó kereszt merevítőjére vagy a mennyezetre. (B, 2. lépés)
4. Ismétlje meg a folyamatot a másik oldalon. (B, 2. lépés)
5. Azután a LED szalagokat kábelkötegelők segítségével rögzítse a kereten. (B, 3. lépés)
6. Kösse össze a LED szalagokat az Y-kábellel a dugós csatlakozók egymásba illesztésével. (B, 4. lépés)
7. Kösse most össze a tápegységet a relémodullal és az Y-kábellel a dugós csatlakozók egymásba illesztésével. (B, 5. lépés)
8. Azután rögzítse a relé modult és a tápegységet kábelkötegelő és/vagy tépőzár segítségével a mozgatósínen/keresztmerevítőn. **Ne a garázskapu mozgó tárgyain!**
9. Azután a relé modult kábellel csatlakoztassa a garázskapu mozgatóra (B, 6. lépés)
10. Ezután csatlakoztassa a relé modul hálózati dugóját a dugaszoló aljzatba. (B, 7. lépés)

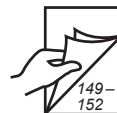

HU

## SADRŽAJ

Sigurnost i napomene .....	63
Opće sigurnosne napomene.....	63
Namjenska upotreba .....	64
Sigurnosni propisi za montažu.....	64
Jamstveni uvjeti .....	64
EU-izjava o sukladnosti .....	65
Tehnički podaci .....	65
Legenda za opseg isporuke.....	66
Koraci montaže .....	66
Opseg isporuke .....	147
<b>A</b> Shema spajanja .....	148
<b>B</b> Montaža garažnog svjetla .....	149
<b>C</b> Priključak na pogon garažnih vrata .....	153
<b>D</b> Pokretanje garažnog svjetla.....	154
<b>D1</b> Drive Action .....	154
<b>D2</b> Smart Drive M.....	158
<b>D3</b> Smart Drive L / XL .....	160

## SIGURNOST I NAPOMENE

Poštovani kupci,



molimo vas da prije montaže i pokretanja pažljivo pročitate ove upute. Upoznajte se sa svim sigurnosnim napomenama prije nego što počnete s radom. Sačuvajte ove upute i sve povezane osobe uputite kako se sigurno koristiti ovim proizvodom. Djeca se ne smiju igrati proizvodom. U slučaju promjene vlasništva predajte ove upute novom vlasniku. U slučaju šteta nastalih neispravnom upotrebom ili pogrešnom montažom jamstvo prestaje vrijediti.

## OPĆE SIGURNOSNE NAPOMENE

Za ispravnu instalaciju, montažu, pričvršćivanje i rukovanje potrebno je pridržavati se sljedećih uputa. Sačuvajte ove upute za buduću upotrebu. Pridržavajte se tehničkih podataka proizvoda. Tehničke izmjene pridržane.

Pažljivo pročitajte sigurnosne upute u nastavku.

- Proizvod i pakiranje nisu igračke. Držite djecu podalje od njih. Postoji opasnost od ozljede i gušenja.
- Ako niste sigurni da možete sami provesti instalaciju ili montažu, ili na željenom mjestu instalacije nema mrežnog priključka, morate se obratiti kvalificiranom električaru.
- Izvor svjetlosti ove svjetiljke ne može se zamijeniti. Kada je izvor svjetlosti na kraju svoga vijeka trajanja, potrebno je zamijeniti cijelu svjetiljku.
- Upotrebljavajte samo mrežni dio koji je isporučen s LED trakom.
- Nemojte priključivati ove LED trake na napajanje dok se nalaze u ambalaži.
- Samo za upotrebu u zatvorenom prostoru (klasa zaštite IP20).
- Nemojte savijati i lomiti kabel niti ga izlagati vlačnim silama. Zaštitite od oštih rubova, ulja i vrućine.
- Ako je mrežni kabel oštećen, potrebno je ugasiti proizvod.
- Ne odgovaramo za štetu nastalu nestručnom upotrebom, rukovanjem, instalacijom, preinakama ili izmjenama. One nisu obuhvaćene jamstvom.

## **NAMJENSKA UPOTREBA**

- Upotrebljavajte proizvod samo u kombinaciji s jednim od pogona garažnih vrata Schellenberg navedenih u nastavku:
  - Drive Action (br. art.: 60920, 60921)
  - Smart Drive M (br. art.: 60922)
  - Smart Drive L (br. art.: 60923)
  - Smart Drive XL (br. art.: 60924)
- U slučaju šteta nastalih nepridržavanjem ovih sigurnosnih napomena prestaje svako pravo na ostvarivanje jamstva. Ne preuzimamo odgovornost za posljedičnu štetu!

## **SIGURNOSNI PROPISI ZA MONTAŽU**

- Tijekom montažnih radova obratite pozornost na pridržavanje svih važećih propisa o zaštiti na radu i svih važećih propisa za rad s električnim uređajima. Pritom se obvezno moraju poštivati nacionalne smjernice.

## **JAMSTVENI UVJETI**

Jamčimo da su naši proizvodi bez materijalnih i proizvodnih grešaka. Iz jamstva su isključene štete uzrokovane:

- normalnim trošenjem povezanim s uporabom
- nepravilnom montažom, nepravilnim priključivanjem, rukovanjem ili tretmanom
- višom silom ili drugim vanjskim utjecajima
- nepravilnim održavanjem i popravkom od strane trećih osoba
- tehničkim izmjenama od strane trećih osoba

U slučaju jamstva popraviti ćemo proizvod ili ga zamijeniti ekvivalentnim proizvodom društva SCHELLENBERG. Jamstveni rok ne produžuje se zamjenom ili popravkom uređaja! Pravo na korištenje jamstvom ostvaruje se isključivo uz predočenje računa. Prilikom slanja uređaja priložite kopiju računa i opis kvara koji se dogodio.



Jamstvo za vaš kupljeni proizvod proizvođača Schellenberg traje 2 godine i počinje na dan kupnje proizvoda. Proizvođačevo jamstvo ne utječe na zakonsko pravo na ostvarivanje jamstva na koje možete imati prema prodavaču kao potrošač, a na temelju važećeg prava uključujući posebne odredbe o zaštiti potrošača. Ovim jamstvom ne isključuje se niti ograničava zakonsko jamstvo.

## EU-IZJAVA O SUKLADNOSTI

LED garažno svjetlo (br. artikla.  60934) ispunjava važeće zahtjeve europskih i nacionalnih smjernica. Sukladnost je potvrđena. Potpuni tekst EU-izjave o sukladnosti dostupan je na sljedećoj internetskoj adresi: <http://www.schellenberg.de> (točka na izborniku „Servis” u centru za preuzimanje).



Direktiva o elektromagnetskoj kompatibilnosti 2014/30/EU

Direktiva o ograničenju uporabe određenih opasnih tvari u električnoj i elektroničkoj opremi 2011/65/EU

Direktiva o ekološkom dizajnu proizvoda 2009/125/EZ



Ne odlažite u kućni otpad! Proizvod se može reciklirati i možete ga predati u dvorište vrijednih materijala ili na drugo sabirno mjesto za električni kućni otpad.

## TEHNIČKI PODACI LED TRAKE

Radni napon	12 V DC
Snaga	14,4 W po metru
Kut snopa	120°
Boja svjetla	4000 – 4500 K
Jačina svjetla	1200 lumena po metru

## TEHNIČKI PODACI MREŽNI DIO

Ulazni napon	100–240 V AC
Izlazni napon	12 V maks. 8 A (96 watta)
maks. izlazna snaga [kod 8 A]	96 watta
Dimenzije (D x Š x V)	138 x 59 x 39 mm

## TEHNIČKI PODACI RELEJNI MODUL

Ulazni napon	220-240 V AC
Dimenzije (D x Š x V)	110 x 55 x 30 mm

## LEGENDA ZA OPSEG ISPORUKE

- A 1x Relejni modul
- B 1x Mrežni dio
- C 1x Y kabel
- D 2x LED trake
- E 2x Magnetska traka (2 metra)  
2x Magnetska traka (1 metar)
- F 3x Čičak traka
- G 7x Vezica za kablove



## KORACI MONTAŽE

1. Prije montaže izvadite sadržaj iz ambalaže i izložite ga u cijelosti.
2. Uklonite ljepljivi pokrov LED traka i zalijepite magnetsku traku komad po komad. (B, korak 1)
3. Montirajte LED traku dugu 2 m na dugu stranicu desnog ili lijevog okvira, a LED traku dugu 1 m na stražnji poprečni nosač okvira ili na strop. (B, korak 2)
4. Ponovite postupak na drugoj strani. (B, korak 2)
5. Nakon toga učvrstite LED trake na okvir s pomoću vezica za kablove. (B, korak 3)
6. Povežite LED trake s Y kabelom umetanjem jednog konektora u drugi. (B, korak 4)
7. Sada povežite mrežni dio s relejnim modulom i Y kabelom umetanjem jednog konektora u drugi. (B, korak 5)
8. Nakon toga pričvrstite relejni modul i mrežni dio s pomoću vezica za kablove i/ili čičak trake na pogonsku tračnicu / poprečni nosač okvira. **Ne na pokretne predmete na garažnim vratima!**
9. Potom spojite relejni modul s pogonom garažnih vrata. (B, korak 6)
10. Potom povežite utikač relejnog modula s utičnicom. (B, korak 7)



## KAZALO VSEBINE

Varnost in navodila .....	68
Splošna varnostna navodila .....	68
Predvidena uporaba .....	69
Varnostni predpisi za montažo.....	69
Garancijski pogoji .....	69
Garancijski pogoji .....	70
Tehnični podatki .....	70
Legenda za obseg dobave.....	71
Koraki montaže .....	71
Obseg dobave.....	147
<b>A</b> Priključna shema.....	148
<b>B</b> Montaža garažne luči.....	149
<b>C</b> Priključitev na pogon garažnih vrat.....	153
<b>D</b> Zagon garažne luči .....	154
<b>D1</b> Drive Action .....	154
<b>D2</b> Smart Drive M.....	158
<b>D3</b> Smart Drive L / XL .....	160

## VARNOST IN NAVODILA

Spoštovani kupci,



Pred montažo in zagonom skrbno preberite ta navodila za uporabo. Preden začnete z deli, upoštevajte vse varnostne napotke. Ta navodila za uporabo dobro shranite in vse ustrezne osebe poučite o varni uporabi izdelka. Otrokom se ni dovoljeno igrati z izdelkom. Če pride do spremembe lastništva, posredujte ta navodila za uporabo novemu lastniku. V primeru poškodbe zaradi nepravilne uporabe ali napačne montaže garancija preneha veljati.

## SPLOŠNA VARNOSTNA NAVODILA

Za pravilno namestitvev, montažo, pritrjevanje in upravljanje morate upoštevati naslednja navodila. Shranite ta navodila za kasnejšo uporabo. Upoštevajte tehnične podatke izdelka. Tehnične spremembe pridržane. Pozorno preberite naslednja varnostna navodila.

- Izdelek in embalaža nista igrača. Otroke držite proč. Obstaja nevarnost telesnih poškodb in zadužitve.
- Če niste prepričani, da boste namestitev ali montažo lahko izvedli sami ali če na zelenem mestu namestitve ni omrežnega priključka, se morate posvetovati s kvalificiranim električarjem.
- Žarnice te svetilke ni mogoče zamenjati. Ko je žarnica dosegla konec svoje življenjske dobe, je treba zamenjati celotno svetilko.
- Uporabljajte samo napajalnik, ki je priložen LED-traku.
- Tega LED-traku ne priključite na napajanje, ko je v embalaži.
- Samo za uporabo v zaprtih prostorih (zaščitni razred IP20).
- Kablov ne prepogibajte, ne stiskajte in ne izpostavljajte nateznim silam. Zaščitite pred ostrimi robovi, oljem in vročino.
- Če je omrežni kabel poškodovan, je treba izdelek vzeti iz uporabe.
- Ne odgovarjamo za škodo, nastalo zaradi nepravilne uporabe, ravnanja, namestitve, predelave ali sprememb. Te tudi niso zajete v jamstvu oz. garanciji.

## PREDVIDENA UPORABA

- Izdelek uporabljajte samo v povezavi z enim od spodaj navedenih upravljalnikov garažnih vrat Schellenberg:
  - Drive Action (št. izdelka: 60920, 60921)
  - Smart Drive M (št. izdelka: 60922)
  - Smart Drive L (št. izdelka: 60923)
  - Smart Drive XL (št. izdelka: 60924)
- V primeru poškodbe, ki nastane zaradi neupoštevanja teh varnostnih navodil, preneha veljati garancijski zahtevek. Za posredno škodo ne prevzemamo nobene odgovornosti!

## VARNOSTNI PREDPISI ZA MONTAŽO

- Pri montažnih opravilih je treba paziti na skladnost z vsemi veljavnimi predpisi o varnosti pri delu in vsemi veljavnimi predpisi za delovanje električnih naprav. Tukaj je treba strogo upoštevati zahtevane nacionalne smernice.

## GARANCIJSKI POGOJI

Zagotavljamo, da so naši izdelki brez materialnih in proizvodnih napak. Garancija ne krije škode, ki jo povzroči:

- običajna obraba, povezana z uporabo
- nepravilna montaža, priključitev, delovanje ali ravnanje
- višja sila ali drugi zunanji vplivi
- nepravilno vzdrževanje in popravila s strani tretjih oseb
- tehnične spremembe s strani tretjih oseb

V primeru garancije bomo po svoji izbiri izdelek popravili ali ga zamenjali z enakovrednim izdelkom znamke SCHELLENBERG. Garancijski rok se z zamenjavo ali popravilom naprave ne podaljša! Pogoj za uveljavitev garancije je predložitev dokazila o nakupu. Ob vračilu naprave priložite kopijo dokazila o nakupu in opis nastale napake.

Garancijski rok za vaš kupljeni izdelek Schellenberg je 2 leti in stopi v veljavo z datumom nakupa izdelka. Garancija proizvajalca ne vključuje garancijskih zahtev, ki bi vam, kot uporabniku v razmerju do prodajalca ter v skladu z veljavnimi predpisi, vključno z dodatnimi zaščitnimi ukrepi, omogočile posebne varstvene določbe. Garancija ne izključuje zakonskih obveznosti, niti jih ne omejuje.

## IZJAVA EU O SKLADNOSTI

LED-garažna luč (št. izdelka  60934) izpolnjuje veljavne zahteve evropskih in nacionalnih direktiv. Skladnost je bila dokazana. Celotno besedilo izjave EU o skladnosti je na voljo na naslednjem spletnem naslovu: <http://www.schellenberg.de> (menijski ukaz »Storitev« v središču za prenos).



Direktiva Elektromagnetna združljivost 2014/30/EU

Direktiva RoHS 2011/65/EU

Direktiva o eko-dizajnu 2009/125/ES



Ne odvrzite ga med gospodinske odpadke! Izdelek lahko recikirate in ga oddate v zbirnico snovi, ki se reciklirajo ali na zbirnem mestu za električne gospodinske odpadke.

## TEHNIČNI PODATKI LED-TRAK

Obratovalna napetost	12 V DC
Moč	14,4 W na meter
Kot snopa	120°
Barva svetlobe	4000–4500 K
Svetilnost	1200 lumen na meter

## TEHNIČNI PODATKI NAPAVALNIK

Vhodna napetost	100–240 V AC
Izhodna napetost	12 V najv. 8 A (96 Watt)
Najv. izhodna moč [pri 8 A]	96 Watt
Mere (D x Š x V)	138 x 59 x 39 mm

## TEHNIČNI PODATKI RELAIS MODUL

Vhodna napetost	220-240 V AC
Mere (D x Š x V)	110 x 55 x 30 mm

## LEGENDA ZA OBSEG DOBAVE

- A 1x Relejni modul
- B 1x Napajalnik
- C 1x Y-kabel
- D 2x LED-trak
- E 2x Magnetni trak (2 metra)  
2x Magnetni trak (1 meter)
- F 3x Velcro trak
- G 7x Kabelska vezica



## KORAKI MONTAŽE

1. Pred montažo odstranite vsebino iz embalaže in jo v celoti razstavite.
2. Odstranite lepilni pokrov z LED-trakov in magnetni trak lepite po delih. (B, korak 1)
3. Namestite 2 m dolg LED-trak na vzdolžni strani desnega ali levega okvirja in 1 m dolg LED-trak na zadnjo prečko okvirja ali na strop. (B, korak 2)
4. Postopek ponovite na drugi strani. (B, korak 2)
5. Nato pritrdite LED-trakove na okvir s pomočjo kabelskih vezic. (B, korak 3)
6. LED trakove povežite z Y-kablom, tako da vtične spojnice vtaknete drug v drugega. (B, korak 4)
7. Zdaj povežite napajalnik z relejnim modulom in Y-kablom tako, da jih vtaknete drug v drugega. (B, korak 5)
8. Nato pritrdite relejni modul in napajalnik na pogonsko tirnico/prečko s pomočjo kabelskih vezic in/ali Velcro traku. **Ne na premikajoče se predmete na garažnih vratih!**
9. Nato s kablom povežite relejni modul s pogonom garažnih vrat. (B, korak 6)
10. Nato povežite omrežni kabel relejnega modula z vtičnico. (B, korak 7)

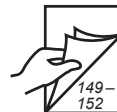

## CUPRINS

Siguranță și instrucțiuni .....	73
Indicații generale de siguranță .....	73
Utilizare conform destinației .....	74
Dispoziții de securitate privind montajul .....	74
Condiții de garanție .....	74
Declarație de conformitate UE .....	75
Date tehnice .....	75
Legendă pentru furnitură .....	76
Pași de montaj.....	76
Furnitură .....	147
<b>A</b> Schemă de conexiuni .....	148
<b>B</b> Montaj lumină a garajului .....	149
<b>C</b> Racord la sistemul de acționare al porții de garaj .....	153
<b>D</b> Punere în funcțiune lumină a garajului.....	154
<b>D1</b> Drive Action .....	154
<b>D2</b> Smart Drive M.....	158
<b>D3</b> Smart Drive L / XL .....	160



## SIGURANȚĂ ȘI INSTRUCȚIUNI

Stimată clientă, stimate client,



vă rugăm să citiți riguros acest manual înainte de montare și punerea în funcțiune. Respectați toate instrucțiunile de siguranță înainte de a începe efectuarea lucrărilor. Păstrați manualul într-un loc sigur și instruiți toate persoanele în cauză în utilizarea în siguranță a produsului. Copiii nu au permisiunea de a se juca cu produsul. În cazul unei schimbări de proprietari, transmiteți manualul și proprietarului ulterior. În cazul avariilor rezultate din utilizarea necorespunzătoare sau montarea incorectă, garanția pentru produs își pierde valabilitatea.

## INDICAȚII GENERALE DE SIGURANȚĂ

Următoarele instrucțiuni trebuie respectate privind instalarea, montarea, fixarea și funcționarea corectă. Vă rugăm să păstrați acest manual pentru referințe viitoare. Vă rugăm să aveți în vedere datele tehnice ale produsului. Drept rezervat de efectuare a modificărilor tehnice.

Vă rugăm să citiți cu atenție următoarele instrucțiuni de securitate.

- Produsul și ambalajul nu sunt jucării. Nu le lăsați la îndemâna copiilor. Există pericolul de rănire și sufocare.
- Dacă nu sunteți sigur că puteți efectua singur instalația sau montajul, sau dacă nu există niciun racord la rețeaua locației dorite, trebuie să vă adresați unui electrician calificat.
- Corpurile luminescente ale acestui corp de iluminat nu sunt interschimbabile. În cazul în care corpul de iluminat a ajuns la capătul duratei de funcționare, întregul corp de iluminat trebuie înlocuit.
- Vă rugăm să utilizați numai sursa de rețea furnizată împreună cu benzile LED.
- Nu conectați aceste benzi LED la alimentarea electrică cât timp acestea se află în ambalaj.
- Numai pentru funcționarea în spațiile interioare (clasa de protecție IP20).
- Nu îndoiți, striviți sau supuneți cablul la forțe de tracțiune. Protejați de muchii ascuțite, ulei sau căldură excesivă.
- În cazul în care cablul de rețea este deteriorat, produsul trebuie scos din funcțiune.
- Nu suntem responsabili pentru pagubele cauzate de utilizarea, manevrarea, instalarea, conversia constructivă sau modificările necorespunzătoare. De asemenea, acestea nu sunt acoperite de garanția legală, respectiv sau garanția pentru produs.

## UTILIZARE CONFORM DESTINAȚIEI

- Utilizați produsul numai împreună cu unul dintre sistemele de acționare ale porților de garaj Schellenberg enumerate mai jos:
  - Drive Action (nr. art.: 60920, 60921)
  - Smart Drive M (nr. art.: 60922)
  - Smart Drive L (nr. art.: 60923)
  - Smart Drive XL (nr. art.: 60924)
- În cazul deteriorărilor cauzate de nerespectarea acestor indicații de siguranță, orice pretenție de garanție se stinge. Nu se asumăm nici un fel de răspundere pentru daune de consecință!

## DISPOZIȚII DE SECURITATE PRIVIND MONTAJUL

- În timpul lucrărilor de montaj, se va avea în vedere respectarea tuturor prevederilor în vigoare privind securitatea muncii, precum și a tuturor prevederilor privind operarea aparatelor electrice. În acest sens trebuie respectate neapărat directivele naționale aplicabile.

## CONDIȚII DE GARANȚIE

Garantăm faptul că produsele noastre nu prezintă defecte materiale și de fabricație. Sunt excluse de la garanție deteriorările cauzate ca urmare a:

- uzurii normale, datorate utilizării
- montajului, racordării, operării sau manevrării necorespunzătoare
- forței majore sau altor influențe externe
- întreținere și reparării necorespunzătoare realizate de către terți
- modificărilor tehnice efectuate de către terți

În caz de garanție vom repara produsul sau îl vom înlocui cu un produs SCHELLENBERG echivalent, la alegerea noastră. Perioada de garanție nu se prelungește prin înlocuirea sau repararea aparatului! Premisa pentru executarea garanției este prezentarea documentului de achiziție. La trimiterea aparatului către noi, vă rugăm includeți și o copie a acestui document, precum și o descriere a deficienței apărute.

Perioada de garanție pentru produsul Schellenberg achiziționat de dumneavoastră este de 2 ani și începe cu data cumpărării produsului. Această garanție a producătorului nu aduce atingere drepturilor de garanție legală care vă revin în calitate de consumator față de vânzător, în conformitate cu legislația în vigoare, inclusiv dispozițiile speciale de protecție pentru consumatori. Garanția pentru produs nu exclude și nici nu limitează garanția legală.

## DECLARAȚIE DE CONFORMITATE UE

Lampa de garaj LED (nr. art.  60934) îndeplinește cerințele în vigoare ale directivelor europene și naționale. Conformitatea a fost certificată. Textul complet al declarației de conformitate UE este disponibil la următoarea adresă de internet: <http://www.schellenberg.de> (punctul de meniu „Service” în centrul de download).



Directiva privind compatibilitatea electromagnetică 2014/30/UE  
Directiva privind restricțiile de utilizare a anumitor substanțe periculoase în echipamentele electrice și electronice 2011/65/UE  
Directiva privind designul ecologic 2009/125/CE



Nu aruncați la gunoiul menajer! Produsul este reciclabil și poate fi predat către un centru de revalorificare sau de colectare a deșeurilor electrice.

## DATE TEHNICE BENZI LED

Tensiune de lucru	12 V CC
Putere	14,4 W pe metru
Unghi de reflexie	120°
Culoare a luminii	4000-4500 K
Forță de iluminare	1200 lumen pe metru

## DATE TEHNICE SURSĂ DE REȚEA

Tensiune de intrare	100-240 V AC
Tensiune de ieșire	12 V max. 8 A (96 Wați)
Puterea de ieșire max. [la 8 A]	96 Wați
Dimensiuni (L x l x Î)	138 x 59 x 39 mm

## DATE TEHNICE MOD RELEU

Tensiune de intrare	220-240 V AC
Dimensiuni (L x l x Î)	110 x 55 x 30 mm

## LEGENDĂ PENTRU FURNITURĂ

- A 1x Mod releu
- B 1x Sursă de rețea
- C 1x Cablu Y
- D 2x Benzi LED
- E 2x Bandă magnetică (2 metri)  
2x Bandă magnetică (1 metri)
- F 3x Bandă cu scai
- G 7x Brățară de cablu



## PAȘI DE MONTAJ

1. Scoateți complet conținutul din ambalaj înainte de montaj.
2. Scoateți capacul adeziv de pe benzile LED și lipiți banda magnetică bucată cu bucată. (B, pasul 1)
3. Montați banda LED de 2 m lungime pe partea longitudinală a cadrului din dreapta sau stânga și banda LED de 1 m lungime pe bara de rigidizare transversală din spate a cadrului sau pe tavan. (B, pasul 2)
4. Repetați procedeul pe cealaltă parte. (B, pasul 2)
5. Apoi, fixați benzile LED la cadru cu ajutorul brățarilor pentru cabluri pe cadru. (B, pasul 3)
6. Legați benzile LED cu cablul Y conectând conectorii unul în altul. (B, pasul 4)
7. Acum, conectați sursa de rețea cu modulul releelor și cablul Y conectând conectorul unul în altul. (B, pasul 5)
8. Apoi, fixați modulul releelor și sursa de rețea la șina de antrenare/bara de rigidizare transversală cu ajutorul brățarilor de cablu și/sau benzii cu scai.  
**Nu pe obiecte mobile de pe poarta garajului!**
9. Apo, racordați modulul releelor cu sistemul de acționare al porții garajului. (B, pasul 6)
10. La final, conectați fișa de rețea a modulului releelor cu priza. (B, pasul 7)



Безопасност и инструкции.....	78
Общи указания за безопасност.....	78
Употреба по предназначение.....	79
Правила за безопасност при монтаж.....	79
Гаранционни условия .....	79
Декларация за съответствие на ЕС .....	80
Технически данни.....	80
Легенда към съдържанието на комплекта.....	81
Стъпки за монтаж .....	81
Съдържание на комплекта .....	147
<b>A</b> Схема за свързване.....	148
<b>B</b> Монтаж, гаражна светлина .....	149
<b>C</b> Свързване към механизма за задвижване на гаражната врата.....	153
<b>D</b> Пускане в експлоатация, гаражна светлина.....	154
<b>D1</b> Drive Action .....	154
<b>D2</b> Smart Drive M.....	158
<b>D3</b> Smart Drive L / XL .....	160

## БЕЗОПАСНОСТ И ИНСТРУКЦИИ

Уважаеми клиенти,



моля, прочетете внимателно това ръководство преди монтажа и пускането в експлоатация. Спазвайте всички инструкции за безопасност преди започване на работа. Съхранявайте ръководството на сигурно място и инструктирайте всички заинтересовани лица за безопасното използване на продукта. Децата не бива да играят с продукта. Предайте това ръководство на новия собственик при промяна на собствеността. В случай на повреда, причинена от неправилна употреба или неправилен монтаж, гаранцията отпада.

## ОБЩИ УКАЗАНИЯ ЗА БЕЗОПАСНОСТ

Следните инструкции трябва да се спазват за правилната инсталация, монтаж, закрепване и експлоатация. Моля, запазете това ръководство за бъдещи справки. Моля, съблюдавайте техническите данни на продукта. Запазваме си правото на технически промени. Моля, прочетете внимателно следните инструкции за безопасност.

- Продуктът и опаковката не са играчки. Дръжте ги далеч от деца. Съществува опасност от нараняване и задушаване.
- Ако не сте сигурен/на, че ще можете сам/а да извършите инсталацията, съотв. монтажа, или ако няма връзка с мрежата на желаното място за инсталация, трябва да се консултирате с квалифициран електротехник.
- Светлинният източник на тази лампа не може да се сменя. Когато светлинният източник е достигнал края на експлоатационния си живот, цялата лампа трябва да бъде сменена.
- Моля, използвайте само захранващия адаптер, който се доставя със светодиодните ленти.
- Не свързвайте тези светодиодни ленти към захранване, докато са още в опаковката.
- Само за вътрешна употреба (клас на защита IP20).
- Не прегъвайте, притискайте и не излагайте кабела на опън. Пазете от остри ръбове, масла и топлина.
- Ако захранващият кабел е повреден, продуктът трябва да бъде изваден от експлоатация.
- Ние не носим отговорност за щети, причинени от неправилна употреба, работа, инсталиране, модификация или промени. Те също не са обхванати от обезпечението, съотв. гаранцията.

## УПОТРЕБА ПО ПРЕДНАЗНАЧЕНИЕ

- Използвайте продукта само в комбинация с един от задвижващите механизми за гаражни врати Schellenberg, изброени по-долу:
  - Drive Action (артикулен № : 60920, 60921)
  - Smart Drive M (артикулен № : 60922)
  - Smart Drive L (артикулен № : 60923)
  - Smart Drive XL (артикулен № : 60924)
  
- При повреди, причинени вследствие на несъблюдаване на тези указания за безопасност, гаранционните претенции отпадат. Не поемаме отговорност за последващи повреди!

## ПРАВИЛА ЗА БЕЗОПАСНОСТ ПРИ МОНТАЖ

- По време на монтажните работи трябва да се обърне внимание на спазването на всички валидни наредби за трудова безопасност, както и на всички валидни наредби за експлоатацията на електрически уреди. При това приложимите национални разпоредби трябва да се спазват обезателно.

## ГАРАНЦИОННИ УСЛОВИЯ

Гарантираме, че нашите продукти нямат дефекти, свързани с материала и производството. В гаранцията не се включват повреди, предизвикани от:

- нормално износване в резултат на употреба
- неправилен монтаж, свързване, обслужване или обработка
- по-голяма груба сила или други външни влияния
- неправилна поддръжка и ремонт от трети лица
- технически промени от трети лица

При гаранционно събитие по наш избор ще ремонтираме продукта или ще го заменим с равностоен продукт на SCHELLENBERG. Гаранционният срок не се удължава вследствие на замяната или ремонта на уреда! Условие за използване на гаранцията е представянето на касовата бележка. При изпращането на уреда приложете копие на бележката, както и описание на възникналия дефект.

Гаранционният срок за закупения от Вас продукт на Schellenberg е 2 години и започва да тече от датата на закупуване на Вашия продукт. Тази гаранция на производителя не засяга полагащите се по закон рекламационни претенции, които Вие като потребител можете да предявявате към продавача съгласно валидното право, включително специалните правила за защита на потребителите. Гаранцията нито изключва, нито ограничава полагащите се по закон рекламации.

## ДЕКЛАРАЦИЯ ЗА СЪОТВЕТСТВИЕ НА ЕС

Светодиодната гаражна светлина (кат. №  60934) изпълнява действащите изисквания на европейските и националните директиви. Съвместимостта е доказана. Пълният текст на декларацията за съвместимост на ЕС можете да намерите на следния интернет адрес: <http://www.schellenberg.de> (точка от менюто „Сервиз“ в центъра за сваляне).



Директива за електромагнитна съвместимост 2014/30/ЕС  
 Директива Ограничение за употребата на определени опасни вещества в електрическото и електронното оборудване 2011/65/ЕС (RoHS)  
 Директива за екологичен дизайн 2009/125/ЕО



Не изхвърляйте заедно с битовите отпадъци! Продуктът може да се рециклира и е възможно да бъде предаден в център за рециклиране или в друг сборен пункт за битови електрически отпадъци.

## ТЕХНИЧЕСКИ ДАННИ СВЕТОДИОДНА ЛЕНТА

Работно напрежение	12 V DC
Мощност	14,4 W на метър
Ъгъл на излъчване	120°
Цвят на светлината	4000 – 4500 K
Сила на светлината	1200 лумена на метър

## ТЕХНИЧЕСКИ ДАННИ ЗАХРАНВАЩ МОДУЛ

Входно напрежение	100 – 240 V AC
Изходно напрежение	12 V макс. 8 A (96 W)
макс. изходна мощност [при 8 A]	96 W
Размери ( Д x Ш x В)	138 x 59 x 39 mm



**ТЕХНИЧЕСКИ ДАННИ РЕЛЕЕН МОДУЛ**

Входно напрежение

220-240 V AC

Размери ( Д x Ш x В)

110 x 55 x 30 mm

**ЛЕГЕНДА КЪМ СЪДЪРЖАНИЕТО НА КОМПЛЕКТА**

- A 1x Релеен модул
- B 1x Захранващ модул
- C 1x Y кабел
- D 2x Светодиодна лента
- E 2x Магнитна лента (2 метра)  
2x Магнитна лента (1 метър)
- F 3x Велкро лента
- G 7x Кабелни стяжки

**СТЪПКИ ЗА МОНТАЖ**

1. Извадете съдържанието от опаковката преди монтажа и го извадете цялото.
2. Отстранете залепящото се покритие от светодиодните ленти и залепете магнитната лента на част по част. (B, стъпка 1)
3. Монтирайте светодиодната лента с дължина 2 m от дългата страна към дясната или лявата царга, а светодиодната лента с дължина 1 m към задната напречна греда на царгата или към тавана. (B, стъпка 2)
4. Повторете процеса от другата страна. (B, стъпка 2)
5. След това прикрепете светодиодните ленти към царгата с помощта на кабелни стяжки. (B, стъпка 3)
6. Свържете светодиодните ленти с Y кабела, като включите щепселните съединители един в друг. (B, стъпка 4)
7. Сега свържете захранващия модул с релейния модул и с Y кабела, като включите щепселните съединители един в друг. (B, стъпка 5)
8. След това прикрепете релейния и захранващия модул към задвижващата шина/напречна греда с помощта на кабелни стяжки и/или велкро лента. Не към движещи се части от гаражната врата!
9. След това свържете релейния модул към задвижващия механизъм на гаражната врата. (B, стъпка 6)
10. След това свържете мрежовия щепсел на релейния модул към контакта. (B, стъпка 7)

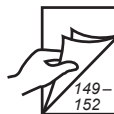

## ΠΙΝΑΚΑΣ ΠΕΡΙΕΧΟΜΕΝΩΝ

Ασφάλεια και υποδείξεις .....	83
Γενικές υποδείξεις ασφαλείας .....	83
Ενδεδειγμένη χρήση .....	84
Κανονισμοί ασφαλείας σχετικά τη συναρμολόγηση.....	84
Όροι εγγύησης .....	84
Δήλωση συμμόρφωσης ΕΕ .....	85
Τεχνικά χαρακτηριστικά .....	85
Υπόμνημα σχετικά με το περιεχόμενο της συσκευασίας .....	86
Βήματα συναρμολόγησης.....	86
Περιεχόμενο συσκευασίας.....	147
<b>A</b> Σχεδιάγραμμα συνδέσεων .....	148
<b>B</b> Συναρμολόγηση φωτός γκαράζ.....	149
<b>C</b> Σύνδεση στον μηχανισμό κίνησης γκαραζόπορτας .....	153
<b>D</b> Έναρξη λειτουργίας φωτός γκαράζ .....	154
<b>D1</b> Drive Action .....	154
<b>D2</b> Smart Drive M.....	158
<b>D3</b> Smart Drive L / XL .....	160

Προστασία πνευματικών δικαιωμάτων, 2020, Alfred Schellenberg GmbH - με την επιφύλαξη παντός δικαιώματος. Απαγορεύεται οποιαδήποτε χρήση δεν επιτρέπεται από τον νόμο περί προστασίας πνευματικών δικαιωμάτων, ιδίως η αντιγραφή, η μετάφραση, η επεξεργασία ή/και η μετάδοση περιεχομένων σε βάσεις δεδομένων ή άλλα ηλεκτρονικά μέσα και συστήματα.

## ΑΣΦΑΛΕΙΑ ΚΑΙ ΥΠΟΔΕΙΞΕΙΣ

Αγαπητή πελάτισσα/αγαπητέ πελάτη,



παρακαλούμε διαβάστε προσεκτικά τις παρούσες οδηγίες πριν τη συναρμολόγηση και την έναρξη λειτουργίας. Λάβετε υπόψη σας όλες τις υποδείξεις ασφαλείας, πριν ξεκινήσετε με τις εργασίες. Φυλάξτε τις οδηγίες και ενημερώστε όλα τα σχετικά άτομα για την ασφαλή χρήση του προϊόντος. Τα παιδιά δεν επιτρέπεται να παίζουν με το προϊόν. Παραδώστε αυτές τις οδηγίες στον επόμενο χρήστη, σε περίπτωση μεταπώλησης. Σε περίπτωση ζημιών από αντικανονική χρήση ή από εσφαλμένη συναρμολόγηση, παύει να ισχύει η εγγύηση.

GR

## ΓΕΝΙΚΕΣ ΥΠΟΔΕΙΞΕΙΣ ΑΣΦΑΛΕΙΑΣ

Τηρήστε τις παρακάτω οδηγίες για μια σωστή εγκατάσταση, συναρμολόγηση, στερέωση και χειρισμό. Φυλάξτε τις οδηγίες ώστε να μπορείτε να ανατρέχετε σε αυτές μελλοντικά. Λάβετε υπόψη τα τεχνικά δεδομένα του προϊόντος. Διατηρούμε το δικαίωμα για τεχνικές αλλαγές.

Παρακαλούμε διαβάστε προσεκτικά τις παρακάτω οδηγίες ασφαλείας.

- Το προϊόν και η συσκευασία δεν είναι παιχνίδια. Για τον λόγο αυτό κρατήστε τα παιδιά μακριά. Υπάρχει κίνδυνος τραυματισμού και ασφυξίας.
- Αν δεν είστε βέβαιοι ότι μπορείτε να εκτελέσετε μόνοι σας την εγκατάσταση και τη συναρμολόγηση, ή αν στο επιθυμητό σημείο εγκατάστασης δεν υπάρχει ηλεκτρική σύνδεση δικτύου, θα πρέπει να καλέσετε έναν ηλεκτρολόγο.
- Ο λαμπτήρας αυτού του φωτιστικού δεν αντικαθίσταται. Αν ο λαμπτήρας φτάσει στο τέλος της ωφέλιμης διάρκειας ζωής του, θα πρέπει να αντικατασταθεί ολόκληρο το φωτιστικό.
- Χρησιμοποιείτε μόνο το τροφοδοτικό, το οποίο παραδίδεται με τις ταινίες LED.
- Μην συνδέετε αυτές τις ταινίες LED στην τροφοδοσία με ηλεκτρικό ρεύμα, ενώ βρίσκονται στη συσκευασία.
- Μόνο για χρήση σε εσωτερικούς χώρους (κλάση προστασίας IP20).
- Μην λυγίζετε, πιέζετε ή τραβάτε το καλώδιο. Προστατεύετε από αιχμηρά αντικείμενα, λάδια και υψηλές θερμοκρασίες.
- Αν το ηλεκτρικό καλώδιο παρουσιάζει ζημιά, θα πρέπει το προϊόν να τεθεί εκτός λειτουργίας.
- Δεν φέρουμε ευθύνη για ζημιές από αντικανονική χρήση, χειρισμό, εγκατάσταση, μετασκευή ή αλλαγές. Αυτά δεν καλύπτονται από την εγγύηση.

## ΕΝΔΕΔΕΙΓΜΕΝΗ ΧΡΗΣΗ

- Χρησιμοποιείτε το προϊόν μόνο σε συνδυασμό με ένα μηχανισμό κίνησης γκαραζόπορτας της Schellenberg που αναφέρεται παρακάτω:

- Drive Action	(κωδ. πρ. : 60920, 60921)
- Smart Drive M	(κωδ. πρ. : 60922)
- Smart Drive L	(κωδ. πρ. : 60923)
- Smart Drive XL	(κωδ. πρ. : 60924)

- Σε περίπτωση ζημιών λόγω μη τήρησης των συγκεκριμένων υποδείξεων ασφαλείας παύει να ισχύει κάθε αξίωση εγγύησης. Για επακόλουθες ζημιές δεν αναλαμβάνουμε καμία ευθύνη!

## ΚΑΝΟΝΙΣΜΟΙ ΑΣΦΑΛΕΙΑΣ ΣΧΕΤΙΚΑ ΤΗ ΣΥΝΑΡΜΟΛΟΓΗΣΗ

- Κατά την εκτέλεση εργασιών συναρμολόγησης πρέπει να δίνεται προσοχή στην τήρηση όλων των ισχυόντων κανονισμών περί ασφάλειας στον χώρο εργασίας καθώς και όλων των ισχυόντων κανονισμών σχετικά με τη λειτουργία ηλεκτρικών συσκευών. Σε αυτήν την περίπτωση είναι απαραίτητη η τήρηση των απαιτούμενων εθνικών οδηγιών.

## ΟΡΟΙ ΕΓΓΥΗΣΗΣ

Εγγυόμαστε ότι τα προϊόντα μας είναι απαλλαγμένα από υλικά και κατασκευαστικά ελαττώματα. Εξαιρούνται από την εγγύηση βλάβες που προκαλούνται από:

- τη συνήθη φθορά λόγω χρήσης
- μη ενδεδειγμένη συναρμολόγηση, σύνδεση, χειρισμό ή μεταχείριση
- ανωτέρα βία ή άλλες εξωτερικές επιδράσεις
- μη ενδεδειγμένη συντήρηση και επισκευή από τρίτους
- τεχνικές αλλαγές από τρίτους

Σε περίπτωση που χρειαστεί να κάνετε χρήση της εγγύησης, ανάλογα με την επιλογή μας, θα επισκευάσουμε το προϊόν ή θα προχωρήσουμε σε αντικατάσταση με κάποιο ισοδύναμο προϊόν SCHELLENBERG. Η περίοδος εγγύησης δεν επεκτείνεται μετά από αντικατάσταση ή επισκευή της συσκευής! Απαραίτητη προϋπόθεση για την αξίωση της εγγύησης αποτελεί η παρουσίαση της απόδειξης αγοράς. Κατά την καταχώρηση της συσκευής για την αξίωση εγγύησης, συμπεριλάβετε ένα αντίγραφο της απόδειξης καθώς και μια περιγραφή του ελαττώματος που προέκυψε.

Η περίοδος εγγύησης για το προϊόν της Schellenberg που αγοράσατε είναι 2 χρόνια και ξεκινά από την ημερομηνία αγοράς του προϊόντος σας. Αυτή η εγγύηση κατασκευαστή δεν επηρεάζει τις νόμιμες αξιώσεις εγγύησης, τις οποίες δικαιούστε ως καταναλωτής έναντι του πωλητή σύμφωνα με την ισχύουσα νομοθεσία, συμπεριλαμβανομένων των ειδικών διατάξεων προστασίας για τον καταναλωτή. Η εγγύηση κατασκευαστή δεν ακυρώνει ούτε περιορίζει τη νόμιμη εγγύηση.

## ΔΗΛΩΣΗ ΣΥΜΜΟΡΦΩΣΗΣ ΕΕ

Το φως γκαράζ LED (κωδ. πρ. :  60934) συμμορφώνεται με τις ισχύουσες απαιτήσεις των ευρωπαϊκών και εθνικών οδηγιών. Η συμμόρφωση επιβεβαιώθηκε. Το πλήρες κείμενο της δήλωσης συμμόρφωσης της ΕΕ είναι διαθέσιμο στην παρακάτω διεύθυνση: <http://www.schellenberg.de> (στοιχείο μενού «Service» στο Download-Center).



Οδηγίας ΗΜΣ 2014/30/ΕΕ

Οδηγία RoHS 2011/65/ΕΕ

Οδηγία οικολογικού σχεδιασμού 2009/125/ΕΕ



Να μην απορρίπτεται μαζί με τα οικιακά απορρίμματα! Το προϊόν είναι ανακυκλώσιμο και μπορεί να παραδοθεί στο κέντρο ανακύκλωσης ή σε άλλο φορέα συλλογής για ηλεκτρικά οικιακά απορρίμματα.

## ΤΕΧΝΙΚΑ ΣΤΟΙΧΕΙΑ ΤΑΙΝΙΕΣ LED

Τάση λειτουργίας	12 V DC
Ισχύς	14,4 W ανά μέτρο
Γωνία φωτισμού	120°
Χρώμα φωτός	4000-4500 K
Ένταση φωτισμού	1200 lumen ανά μέτρο

## ΤΕΧΝΙΚΑ ΣΤΟΙΧΕΙΑ ΤΡΟΦΟΔΟΤΙΚΟ

Τάση εισόδου	100-240 V AC
Τάση εξόδου	12 V μέγ. 8 A (96 Watt)
μέγ. ισχύς εξόδου [στα 8 A]	96 Watt
Διαστάσεις (Μ x Π x Υ)	138 x 59 x 39 mm

## ΤΕΧΝΙΚΑ ΣΤΟΙΧΕΙΑ ΜΟΝΑΔΑ ΡΕΛΕ

Τάση εισόδου	220-240 V AC
Διαστάσεις (Μ x Π x Υ)	110 x 55 x 30 mm

## ΥΠΟΜΝΗΜΑ ΣΧΕΤΙΚΑ ΜΕ ΤΟ ΠΕΡΙΧΟΜΕΝΟ ΤΗΣ ΣΥΣΚΕΥΑΣΙΑΣ

- A 1x Μονάδα ρελέ
- B 1x Τροφοδοτικό
- C 1x Καλώδιο Υ
- D 2x Ταινίες LED
- E 2x Μαγνητική ταινία (2 μέτρο)  
2x Μαγνητική ταινία (1 μέτρο)
- F 3x Ταινία βέλκρο
- G 7x Συρματοδέτης



## ΒΗΜΑΤΑ ΣΥΝΑΡΜΟΛΟΓΗΣΗΣ

1. Αφαιρέστε τα περιεχόμενα πριν τη συναρμολόγηση από τη συσκευασία και τοποθετήστε τα όλα έξω.
2. Απομακρύνετε το κάλυμμα καλωδίων των ταινιών LED και κολλήστε τη μαγνητική ταινία κομμάτι-κομμάτι. (B, βήμα 1)
3. Συναρμολογήστε τις ταινίες LED μήκους 2 m στην μακριά πλευρά της δεξιάς ή αριστερής κάσας και τις ταινίες LED μήκους 1 m στην πίσω εγκάρσια δοκό της κάσας ή στην οροφή. (B, βήμα 2)
4. Επαναλάβετε τη διαδικασία στην άλλη πλευρά. (B, βήμα 2)
5. Στη συνέχεια στερεώστε τις ταινίες LED με τη βοήθεια συρματοδετών στην κάσα. (B, βήμα 3)
6. Συνδέστε τις ταινίες LED με το καλώδιο Υ περνώντας το από τις συνδέσεις. (B, βήμα 4)
7. Συνδέστε τώρα το τροφοδοτικό με τη μονάδα ρελέ και το καλώδιο Υ με τη σύνδεση. (B, βήμα 5)
8. Κατόπιν συνδέσετε τη μονάδα ρελέ και το τροφοδοτικό με τη βοήθεια συρματοδετών ή/και βέλκρο στη ράγα κίνησης/εγκάρσια δοκό. Όχι σε κινούμενα αντικείμενα στην γκαραζόπορτα!
9. Στη συνέχεια καλωδιώστε τη μονάδα ρελέ με τον μηχανισμό κίνησης γκαραζόπορτας. (B, βήμα 6)
10. Στη συνέχεια συνδέστε το τροφοδοτικό της μονάδας ρελέ στην πρίζα. (B, βήμα 7)



## İÇİNDEKİLER DİZİNİ

Güvenlik ve bilgiler .....	88
Genel güvenlik uyarıları .....	88
Amacına uygun kullanım .....	89
Montajla ilgili güvenlik düzenlemeleri.....	89
Garanti koşulları .....	89
AB uygunluk beyanı .....	90
Teknik veriler .....	90
Teslimat kapsamıyla ilgili açıklamalar .....	91
Montaj adımları .....	91
Teslimat kapsamı .....	147
<b>A</b> Bağlantı şeması .....	148
<b>B</b> Garaj ışığının takılması .....	149
<b>C</b> Garaj kapısı motoruna bağlantı.....	153
<b>D</b> Garaj ışığının devreye alınması .....	154
<b>D1</b> Drive Action .....	154
<b>D2</b> Smart Drive M.....	158
<b>D3</b> Smart Drive L / XL .....	160

TR

Telif hakları korunmaktadır, 2020, Alfred Schellenberg GmbH – Tüm hakları saklıdır. Başta çoğaltma, tercüme etme, işleme veya içeriklerin veritabanlarına ya da başka elektronik medyalara ve sistemlere iletilmesi olmak üzere, telif hakkı yasası tarafından izin verilmeyen her türlü değerlendirme yasaktır.

## GÜVENLİK VE BİLGİLER

Değerli müşterimiz,



Montaj ve devreye alma işlemlerinden önce lütfen bu kılavuzu dikkatlice okuyun. Çalışmalara başlamadan önce tüm güvenlik uyarılarına dikkat edin. Kılavuzu saklayın ve ürünü kullanan herkesi ürünün güvenli şekilde kullanılması hakkında bilgilendirin. Çocuklar ürünle oynamamalıdır. Cihazın sahibi değişirse bu kılavuzu cihazın yeni sahibine verin. Kurallara aykırı kullanım veya hatalı montaj nedeniyle oluşan hasarlarda her türlü garanti geçerliliğini kaybeder.

## GENEL GÜVENLİK UYARILARI

Doğru bir kurulum, montaj, sabitleme ve kullanım için aşağıdaki talimatlara uyulmalıdır. Daha sonra tekrar bakmak için bu kılavuzu saklayın. Ürünün teknik verilerine dikkat edin. Teknik değişiklik yapma hakkı saklıdır. Aşağıdaki güvenlik talimatlarını dikkatlice okuyun.

- Ürün ve ambalaj oyuncak değildir. Çocukları bunlardan uzak tutun. Yaralanma ve boğulma tehlikesi bulunmaktadır.
- Kurulum veya montaj işlemlerini kendi başınıza yapabileceğinizden veya istenen kurulum yerinde bir şebeke bağlantısı olduğundan emin değilseniz, işlemler için kalifiye bir elektrikçi görevlendirmeniz gerekir.
- Bu lambanın ampulleri değiştirilemez. Ampul kullanım ömrünün sonuna gelin diğinde komple lamba değiştirilmelidir.
- Sadece LED şeritle birlikte teslim edilen adaptörü kullanın.
- Henüz ambalajının içindeyken bu LED şeridi güç kaynağına bağlamayın.
- Sadece iç mekanlarda çalıştırılmalıdır (IP20 koruma sınıfı).
- Kabloyu bükmeyin, ezmeyin veya çekme kuvvetlerine maruz bırakmayın. Keskin kenarlara, yağa ve ısıya karşı koruyun.
- Elektrik kablosu hasarlıysa, ürün devre dışı bırakılmalıdır.
- Hatalı kullanım, kurulum, tadilat veya değişikli nedeniyle oluşan hasarlara karşı hiçbir sorumluluk üstlenmiyoruz. Bunlar, aynı zamanda garanti kapsamı dışındadır.



## AMACINA UYGUN KULLANIM

- Ürünü sadece aşağıda belirtilen Schellenberg garaj kapısı motorlarından biriyle birlikte kullanın:

- Drive Action	(Ürün No.: 60920, 60921)
- Smart Drive M	(Ürün No.: 60922)
- Smart Drive L	(Ürün No.: 60923)
- Smart Drive XL	(Ürün No.: 60924)

TR

- Bu güvenlik uyarılarına uyulmaması nedeniyle oluşan hasarlarda her türlü garanti talebi geçerliliğini yitirir. Oluşan müteakip hasarlara yönelik olarak hiçbir sorumluluk üstlenmiyoruz!

## MONTAJLA İLGİLİ GÜVENLİK DÜZENLEMELERİ

- Montaj çalışmaları sırasında, iş güvenliği ile ilgili yürürlükteki tüm yönetmeliklere ve elektrikli cihazların çalıştırılması hakkındaki yürürlükteki tüm yönetmeliklere uyulmasına dikkat edilmelidir. Bu sırada, gerekli ulusal direktiflere mutlaka uyulmalıdır.

## GARANTİ KOŞULLARI

Ürünlerimizin malzeme ve üretim hataları içermediğini garanti ediyoruz. Garanti kapsamı dışındakiler Aşağıdaki nedenlerle oluşan hasarlar:

- kullanım gereği oluşan normal aşınma
- hatalı montaj, bağlantı, kullanım veya işlemler
- aşırı güç kullanımı veya diğer etkiler
- üçüncü şahıslar tarafından yapılan hatalı bakım ve onarım
- üçüncü şahıslar tarafından yapılan teknik değişiklikler

Garanti durumunda, kendi yapacağımız tercihe bağlı olarak ürünü onarır veya eş değer bir SCHELLENBERG ürün ile değiştiririz. Garanti süresi, cihazın değiştirilmesi veya onarılması sonucunda uzatılmaz! Garanti hakkının talep edilmesi için önkoşul, satın alma belgesinin ibraz edilmesidir. Cihazı gönderirken, lütfen belgenin bir nüshasını ve oluşan kusurun bir açıklamasını ekleyin.

Satın aldığınız Schellenberg ürününün garanti süresi 2 yıldır ve ürününüzün satın alma tarihi ile başlar. İşbu üretici garantisi, tüketiciye yönelik özel koruma düzenlemeleri dahil olmak üzere geçerli yasalar uyarınca tüketici olarak satıcıya karşı hak iddia edebileceğiniz yasal garanti taleplerini etkilemez. Garanti, yasal taahhüdü engellemez veya sınırlamaz.

## AB UYGUNLUK BEYANI

LED garaj ışığı (Ürün No.  60934), Avrupa direktifleri ve ulusal direktiflerin geçerli istemlerini karşılar. Uygunluk ispat edilmiştir. AB Uygunluk Beyanı'nın tam metni şu internet adresinde mevcuttur: <http://www.schellenberg.de> (Download-Center'daki "Servis" menü ögesi).



2014/30/EU Elektroman-yetik Uyumluluk (EMC) Yönetmeliği  
2011/65/EU sayılı RoHS direktifi  
2009/125/EG sayılı ekolojik tasarım direktifi



Evsel atıklarla birlikte bertaraf etmeyin! Ürün geri dönüşümlüdür ve geri dönüşüm merkezine veya elektronik ev atıkları için başka bir toplama noktasına verilebilir.

## TEKNİK VERİLER LED ŞERİT

Çalışma gerilimi	12 V DC
Güç	14,4 W/Metre
Işın yayma açısı	120°
Işık rengi	4000-4500 K
Aydınlatma gücü	1200 Lümen/Metre

## TEKNİK VERİLER ADAPTÖR

Giriş gerilimi	100-240 V AC
Çıkış gerilimi	12 V maks. 8 A (96 Watt)
maks. çıkış gücü [8 A'de]	96 Watt
Boyutlar (U x G x Y)	138 x 59 x 39 mm

## TEKNİK VERİLER RÖLE MODÜLÜ

Giriş gerilimi

220-240 V AC

Boyutlar (U x G x Y)

110 x 55 x 30 mm

## TESLİMAT KAPSAMIYLA İLGİLİ AÇIKLAMALAR

TR

- A 1x Röle modülü
- B 1x Adaptör
- C 1x Y kablo
- D 2x LED şerit
- E 2x Manyetik bant (2 metre)  
2x Manyetik bant (1 metre)
- F 3x Cırt cırt bant
- G 7x Kablo bağı



## MONTAJ ADIMLARI

1. Montajdan önce paket içeriğini çıkartın ve komple bir yere koyun.
2. LED şeridin yapışkan kapağını çıkartın ve manyetik bandı parça parça yapıştırın. (B, 1. adım)
3. 2 m uzunluğundaki LED şeridi, sağ veya sol çerçevenin uzunlamasına tarafına ve 1 m uzunluğundaki LED şeridi, çerçevenin arka enine desteğine veya kapağa takın. (B, 2. adım)
4. İşlemi diğer tarafta tekrarlayın. (B, 2. adım)
5. Daha sonra, LED şeridi kablo bağları yardımıyla çerçeveye sabitleyin. (B, 3. adım)
6. LED şeridi, soket bağlantılarını birbirine takarak Y kabloya bağlayın. (B, 4. adım)
7. Şimdi, adaptörü röle modülüne ve soket bağlantılarını birbirine takarak Y kabloya bağlayın. (B, 5. adım)
8. Daha sonra, röle modülünü ve adaptörü kablo bağları ve/veya cırt cırt bant yardımıyla motor rayına/enine desteğe sabitleyin. Garaj kapısındaki hareketli nesnelere sabitlemeyin!
9. Daha sonra, röle modülünün kablolarını garaj kapısı motoruna bağlayın. (B, 6. adım)
10. Son olarak, röle modülünün elektrik fişini prize bağlayın. (B, 7. adım)

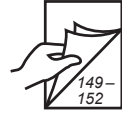

## СОДЕРЖАНИЕ

Безопасность и указания .....	93
Общие правила техники безопасности .....	93
Использование по назначению .....	94
Правила техники безопасности при установке .....	94
Гарантийные условия .....	94
Декларация о соответствии стандартам ЕС .....	95
Технические характеристики .....	95
Пояснения по комплекту поставки .....	96
Этапы установки .....	96
Комплект поставки.....	147
<b>A</b> Схема подключения .....	148
<b>B</b> Монтаж гаражного светильника.....	149
<b>C</b> Подключение к приводу для гаражных ворот .....	153
<b>D</b> Ввод в эксплуатацию гаражного светильника.....	154
<b>D1</b> Drive Action .....	154
<b>D2</b> Smart Drive M.....	158
<b>D3</b> Smart Drive L / XL .....	160

## БЕЗОПАСНОСТЬ И УКАЗАНИЯ

Уважаемые клиенты!



Перед монтажом и вводом в эксплуатацию полностью прочитайте данное руководство. Перед началом работ удостоверьтесь в том, что все правила техники безопасности соблюдены.

Храните инструкцию в надежном месте и проведите инструктаж по безопасному использованию изделия для всех лиц, которые будут эксплуатировать его. Детям запрещено играть с изделием. При смене владельца передайте новому владельцу данное руководство вместе с изделием. При возникновении неисправностей вследствие ненадлежащего использования или неправильного монтажа гарантия аннулируется.

RU

## ОБЩИЕ ПРАВИЛА ТЕХНИКИ БЕЗОПАСНОСТИ

Для правильной установки, сборки, крепления и эксплуатации необходимо соблюдать следующие указания. Сохраните эти инструкции для использования в будущем. Соблюдайте технические характеристики изделия. Мы оставляем за собой право на технические изменения. Внимательно прочтите следующие указания по технике безопасности.

- Продукт и упаковка не являются игрушками. Не допускайте к ним детей. Существует опасность травмирования и удушья.
- Если вы не уверены, что сможете выполнить установку или сборку самостоятельно, или если в нужном месте установки нет подключения к сети, проконсультируйтесь с квалифицированным электриком.
- Осветительный элемент этого светильника не подлежит замене. По истечении срока службы светильника его необходимо заменить полностью.
- Используйте только тот блок питания, который поставляется со светодиодными лентами.
- Не подключайте светодиодные ленты к источнику питания, пока они находятся в упаковке.
- Только для использования внутри помещений (класс защиты IP20).
- Не перегибайте, не сжимайте кабель и не подвергайте его растягивающей нагрузке. Защитить кабель от порезов об острые края, от воздействия масла и тепла.
- Если шнур питания поврежден, изделие необходимо вывести из эксплуатации.
- Мы не несем ответственности за ущерб, вызванный неправильным использованием и обращением, неверной установкой, модификациями или изменениями устройства. На эти случаи не распространяется гарантия или претензии на гарантию.

## ИСПОЛЬЗОВАНИЕ ПО НАЗНАЧЕНИЮ

- Используйте изделие только вместе с одним из перечисленных ниже приводов для гаражных ворот Schellenberg:
  - Drive Action (№ арт.: 60920, 60921)
  - Smart Drive M (№ арт.: 60922)
  - Smart Drive L (№ арт.: 60923)
  - Smart Drive XL (№ арт.: 60924)
- При возникновении неисправностей вследствие несоблюдения данных указаний по безопасности гарантия аннулируется. За ущерб, возникший в связи с этим, мы ответственности не несем!

## ПРАВИЛА ТЕХНИКИ БЕЗОПАСНОСТИ ПРИ УСТАНОВКЕ

- Во время проведения монтажных работ следует соблюдать действующие предписания по безопасности при эксплуатации, а также действующие предписания по эксплуатации электрооборудования. Кроме того, необходимо обязательно соблюдать применимые национальные директивы.

## ГАРАНТИЙНЫЕ УСЛОВИЯ

Мы гарантируем, что в нашей продукции отсутствуют дефекты материалов и производственный брак. Гарантия не распространяется на ущерб, возникший в связи:

- со стандартным, обусловленным эксплуатацией, износом
- с ненадлежащим образом выполненным монтажом или ненадлежащим обращением
- с обстоятельствами непреодолимой силы или прочими внешними воздействиями
- с ненадлежащим техобслуживанием или ремонтом, произведенным третьим лицом
- с техническими изменениями, предпринятыми третьим лицом

При возникновении гарантийного случая мы по нашему усмотрению произведем ремонт или замену на равноценный продукт SCHELLENBERG. В случае произведенного ремонта или замены продукта гарантийный срок не продляется! При обращении за гарантийным обслуживанием предъявление товарного чека обязательно. При отправке устройства необходимо

приложить копию товарного чека и описание проблемы, с которой вы обращаетесь за гарантийным обслуживанием.

Гарантийный срок на приобретенный вами продукт фирмы Schellenberg составляет 2 года и начинается со дня приобретения продукта. Настоящая гарантия производителя не касается притязаний, вытекающих из предоставления правовой гарантии, на которые вы, как потребители, по отношению к продавцу имеете право в соответствии с применимым законодательством, включая специальные положения о защите прав потребителей. Гарантия не исключает и не ограничивает правовую гарантию.

RU

## ДЕКЛАРАЦИЯ О СООТВЕТСТВИИ СТАНДАРТАМ ЕС

Светодиодный гаражный светильник (арт. №  60934) отвечает действующим требованиям европейских и национальных директив. Соответствие было доказано. Полный текст декларации о соответствии стандартам ЕС можно просмотреть по следующему адресу: <http://www.schellenberg.de> (пункт меню «Услуги» в Центре загрузки).



Директива по ЭМС 2014/30/EU

Директива, ограничивающая содержание вредных веществ (2011/65/EC)

Директива по экологическому проектированию электропотребляющей продукции 2009/125/EC



Запрещается утилизировать изделие вместе с бытовым мусором! Изделие может передаваться в цикл вторичной переработки или должно сдаваться в центры вторсырья или другие пункты сбора электробытовых отходов.

## ТЕХНИЧЕСКИЕ ХАРАКТЕРИСТИКИ СВЕТОДИОДНЫЕ ЛЕНТЫ

Рабочее напряжение	12 В пост. тока
Мощность	14,4 Вт на метр
Угол излучения	120°
Оттенок света	4000–4500 К
Интенсивность света	1200 люмен на метр

## ТЕХНИЧЕСКИЕ ХАРАКТЕРИСТИКИ БЛОК ПИТАНИЯ

Входное напряжение	100–240 В перем. тока
Выходное напряжение	12 В макс. 8 А (96 Вт)

Макс. выходная мощность [при 8 А]	96 Вт
Размеры (Д x Ш x В)	138 x 59 x 39 мм
<b>ТЕХНИЧЕСКИЕ ХАРАКТЕРИСТИКИ МОДУЛЬ РЕЛЕ</b>	
Входное напряжение	220-240 V AC
Размеры (Д x Ш x В)	110 x 55 x 30 мм

## ПОЯСНЕНИЯ ПО КОМПЛЕКТУ ПОСТАВКИ

- A 1x Модуль реле
- B 1x Блок питания
- C 1x Разветвитель
- D 2x Светодиодные ленты
- E 2x Магнитная лента (2 метра)  
2x Магнитная лента (1 метра)
- F 3x Лента-липучка
- G 7x Кабельные стяжки



## ЭТАПЫ УСТАНОВКИ

1. Перед сборкой выньте содержимое из упаковки и разложите все компоненты.
2. Снимите защиту клейкого слоя со светодиодных лент и по частям наклейте магнитную ленту. (B, шаг 1)
3. Прикрепите светодиодную ленту длиной 2 м на длинной стороне правой или левой рамы, а светодиодную ленту длиной 1 м — на задней поперечной балке стойке или на потолке. (B, шаг 2)
4. Повторите действие на другой стороне. (B, шаг 2)
5. Затем прикрепите светодиодные ленты к раме с помощью кабельных стяжек. (B, шаг 3)
6. Соедините светодиодные ленты с помощью разветвителя, вставив разъемы друг в друга. (B, шаг 4)
7. Теперь соедините блок питания с модулем реле и разветвителем, вставив разъемы друг в друга. (B, шаг 5)
8. Затем прикрепите модуль реле и блок питания к шине привода / поперечной стойке с помощью кабельных стяжек и/или ленты-липучки. Не на подвижных предметах у гаражных ворот!
9. Далее подключите модуль реле к приводу гаражных ворот. (B, шаг 6)
10. Затем вставьте штекер модуля реле в розетку. (B, шаг 7)





## ЗМІСТ

Безпека та вказівки .....	98
Загальні правила техніки безпеки .....	98
Використання за призначенням .....	99
Правила техніки безпеки під час монтажу .....	99
Гарантійні умови .....	99
Декларація про відповідність ЄС .....	100
Технічні характеристики .....	100
Опис комплекту постачання .....	101
Кроки монтажу.....	101
Комплект постачання .....	147
<b>A</b> Схема підключення.....	148
<b>B</b> Монтаж гаражного ліхтаря.....	149
<b>C</b> Підключення до привода воріт гаража.....	153
<b>D</b> Введення в експлуатацію гаражного ліхтаря .....	154
<b>D1</b> Drive Action .....	154
<b>D2</b> Smart Drive M.....	158
<b>D3</b> Smart Drive L / XL .....	160

UA

Охороняється законом про авторське право, 2020, Alfred Schellenberg GmbH — усі права захищені.  
Будь-яке використання, не дозволене законом про авторські права, зокрема дублювання, переклад,  
обробка або передача змісту в базах даних або інших електронних засобах та системах, заборонено.

## БЕЗПЕКА ТА ВКАЗІВКИ

Шановні клієнти!



Уважно прочитайте цей посібник перед монтажем та введенням в експлуатацію. Перед початком робіт переконайтеся, що всіх інструкцій з техніки безпеки дотримано. Зберігайте посібник у безпечному місці та інструкуйте кожного користувача про безпечне користування цим виробом. Дітям не дозволяється бавитися з виробом. У разі зміни власника передайте цей посібник новому власникові. У випадку пошкодження внаслідок неправильного використання або неправильного монтажу будь-які гарантійні претензії втрачають силу.

## ЗАГАЛЬНІ ПРАВИЛА ТЕХНІКИ БЕЗПЕКИ

Для правильних встановлення, монтажу, закріплення й експлуатації слід виконувати наступні інструкції. Зберігайте цей посібник, щоб можна було до нього звернутися пізніше. Врахуйте технічні характеристики виробу. Виробник залишає за собою право вносити технічні зміни. Уважно ознайомтеся з наведеними нижче інструкціями з безпеки.

- Виріб і упаковка не є іграшками. Тримайте їх подалі від дітей. Є ризик травмування чи задушення.
- Якщо ви не впевнені, що зможете самотужки виконати встановлення або монтаж, або у вибраному місці встановлення немає доступу до електромережі, слід залучити до цих робіт кваліфікованого електрика.
- Джерело світла цього ліхтаря не можна замінювати. Коли термін експлуатації джерела світла закінчиться, слід замінити весь ліхтар.
- Використовуйте лише мережевий блок живлення, яким комплектується світлодіодна смужка.
- Забороняється під'єднувати світлодіодну смужку до мережевого блока живлення, коли вона знаходиться в упаковці.
- Дозволяється використовувати лише в приміщеннях (клас захисту IP20).
- Забороняється перегинати, сплющувати кабель і тягнути за нього. Захищайте від гострих країв, паливно-мастильних матеріалів і надмірно високої температури.
- У разі пошкодження мережевого кабелю слід вивести виріб з експлуатації.
- Компанія-виробник не несе відповідальності за пошкодження, що виникли внаслідок неналежних використання, поводження, встановлення, переробки або змін. На такі пошкодження також не поширюється гарантія.

## ВИКОРИСТАННЯ ЗА ПРИЗНАЧЕННЯМ

- Використовуйте виріб лише з одним з перелічених нижче приводів Schellenberg до воріт гаража:

- Drive Action	(артикульний номер: 60920, 60921)
- Smart Drive M	(артикульний номер: 60922)
- Smart Drive L	(артикульний номер: 60923)
- Smart Drive XL	(артикульний номер: 60924)

- У випадку пошкодження внаслідок невиконання цих правил техніки безпеки будь-які гарантійні претензії втрачають силу. Ми не несемо відповідальність за наслідки!

UA

## ПРАВИЛА ТЕХНІКИ БЕЗПЕКИ ПІД ЧАС МОНТАЖУ

- Під час монтажних робіт слід дотримуватись усіх чинних приписів щодо безпеки праці, а також усіх чинних приписів стосовно експлуатації електричних приладів. Відповідні національні директиви також обов'язкові для виконання.

## ГАРАНТІЙНІ УМОВИ

Ми надаємо гарантію на дефекти матеріалу та дефекти виробництва цього продукту. Гарантія не розповсюджується на пошкодження, що викликані такими причинами:

- нормальне зношення в ході експлуатації;
- неналежний монтаж, підключення, експлуатація або догляд;
- форс-мажор або інші зовнішні впливи;
- неналежне технічне обслуговування або ремонт третіми особами;
- внесення технічних змін третіми особами.

У гарантійних випадках ми залишаємо за собою право вибору: ремонтувати продукт або замінити його аналогічним продуктом SCHELLENBERG. В результаті заміни або ремонту приладу гарантійний період не продовжується! Умовою виконання гарантійних обов'язків є наявність товарного чека. Якщо ви відсилаєте прилад, додайте копію чека й опишіть дефект.

Гарантійний період складає 2 роки й починається з дати купівлі продукту Schellenberg. Ця гарантія виробника не стосується претензій, що виникають внаслідок надання правової гарантії, на які ви, як споживачі, по відношенню до продавця маєте право відповідно до чинного законодавства, включно зі спеціальними положеннями про захист прав споживачів. Гарантія не виключає й не обмежує правову гарантію.

## ДЕКЛАРАЦІЯ ПРО ВІДПОВІДНІСТЬ ЄС

Світлодіодний ліхтар для гаража (арт. №  60934) відповідає застосовним вимогам європейських та національних директив. Повний текст Декларації про відповідність ЄС доступний за наступною адресою: <http://www.schellenberg.de> (пункт меню «Послуги» в Центрі завантаження).



Директива 2014/30/ЄС щодо електромагнітної сумісності  
 Директива з обмеження шкідливих речовин 2011/65/ЄС  
 Директива з екологічного проектування продукції, що споживає електроенергію 2009/125/ЄС



Не утилізуйте виріб із побутовими відходами! Виріб придатний для подальшої переробки. Його можна здати на спеціалізоване підприємство або пункт збору брухту побутового електричного обладнання.

## ТЕХНІЧНІ ХАРАКТЕРИСТИКИ СВІТЛОДІОДНА СМУЖКА

Робоча напруга	12 В пост. струму
Потужність	14,4 Вт на метр
Кут випромінювання	120°
Колірна температура	4000–4500 К
Сила світла	1200 люмен на метр

## ТЕХНІЧНІ ХАРАКТЕРИСТИКИ МЕРЕЖЕВИЙ БЛОК ЖИВЛЕННЯ

Вхідна напруга	100–240 В змінного струму
Вихідна напруга	12 В макс. 8 А (96 Вт)
Макс. вихідна потужність [за струму 8 А]	96 Вт
Габаритні розміри (Д x Ш x В)	138 x 59 x 39 мм

## ТЕХНІЧНІ ХАРАКТЕРИСТИКИ РЕЛЕЙНИЙ МОДУЛЬ

Вхідна напруга

220-240 V AC

Габаритні розміри (Д x Ш x В)

110 x 55 x 30 mm

## ОПИС КОМПЛЕКТУ ПОСТАЧАННЯ

- A 1x Релейний модуль
- B 1x Мережевий блок живлення
- C 1x Кабель з розгалуженням
- D 2x Світлодіодна смужка
- E 2x Магнітна стрічка (2 метри)
- 2x Магнітна стрічка (1 метр)
- F 3x Стрічка-липучка
- G 7x Кабельна стяжка



UA

## КРОКИ МОНТАЖУ

1. Перед початком монтажу вийміть вміст з упаковки і повністю розкладіть.
2. Зніміть наклеєну накладку світлодіодної смужки і ділянку за ділянкою наклейте магнітну стрічку (B, крок 1).
3. Встановіть світлодіодну смужку довжиною 2 м на поздовжній бік правої чи лівої частини рами, а світлодіодну смужку довжиною 1 м — на задню поперечину рами або на кришку (B, крок 2).
4. Повторіть процедуру з іншого боку. (B, крок 2).
5. Потім прикріпіть світлодіодні смужки кабельними стяжками до рами (B, крок 3).
6. Приєднайте світлодіодні смужки до кабелю з розгалуженням, з'єднуючи штекерні з'єднання (B, крок 4).
7. Тепер приєднайте мережевий блок живлення до релейного модуля і кабелю з розгалуженням, з'єднуючи штекерні з'єднання (B, крок 5).
8. Потім прикріпіть релейний модуль і мережевий блок живлення за допомогою кабельних стяжок і/або стрічкою-липучкою на шину привода / поперечину. Забороняється кріпити на рухомі деталі гаражних воріт!
9. Потім з'єднайте кабелем релейний модуль з приводом гаражних воріт (B, крок 6).
10. Потім під'єднайте мережевий штепсель релейного модуля до розетки (B, крок 7).

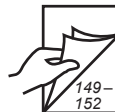

## TURINYS

Sauga ir nurodymai .....	103
Bendrieji saugos nurodymai .....	103
Naudojimas pagal paskirtį .....	104
Saugos nuostatos dėl montavimo .....	104
Garantijos sąlygos .....	104
ES atitikties deklaracija .....	105
Techniniai duomenys .....	105
Tiekiamo komplekto legendos .....	106
Montavimo žingsniai .....	106
Tiekiamas komplektas .....	147
<b>A</b> Prijungimo schema .....	148
<b>B</b> Garažo apšvietimo montavimas .....	149
<b>C</b> Prijungimas prie garažo vartų pavaros .....	153
<b>D</b> Garažo apšvietimo naudojimas .....	154
<b>D1</b> Drive Action .....	154
<b>D2</b> Smart Drive M .....	158
<b>D3</b> Smart Drive L / XL .....	160

## SAUGA IR NURODYMAI

Gerb. kliente,



prieš montuodami ir naudoti, atidžiai perskaitykite šią instrukciją. Prieš pradėdami dirbti, atkreipkite dėmesį į visus saugos nurodymus. Patikimai saugokite instrukciją ir perspėkite visus asmenis, kuriems tai aktualu, dėl su šiuo gaminiu susijusių pavojų. Neleiskite vaikams žaisti su gaminiu. Pasikeitus savininkui, instrukciją taip pat perduokite kitam savininkui. Gedimams dėl netinkamo naudojimo arba montavimo klaidų garantija negalioja.

## BENDRIEJI SAUGOS NURODYMAI

Vadovaukitės šiais nurodymais, jei norite tinkamai įrengti, sumontuoti, pritvirtinti ir valdyti. Saugokite šią instrukciją, kad galėtumėte pasižiūrėti vėliau. Vadovaukitės gaminio techniniais duomenimis. Pasilikame teisę atlikti techninius pakeitimus! Atidžiai perskaitykite šias saugos nuostatas.

LT

- Gaminys ir jo pakuotė nėra žaislai. Vaikus nuo įrenginio laikykite atokiai. Kyla pavojus susižaloti ir uždusti.
- Jeigu nesate tikri, kad būsite pajėgūs savarankiškai įrengti ir sumontuoti arba pageidaujamoje įrengimo vietoje nėra tinklo jungties, į pagalbą turite pasitelkti kvalifikuotą elektriką.
- Šio šviestuvo apšvietimo priemonė nekeičiama. Kai apšvietimo priemonė pasiekia savo naudojimo trukmės pabaigą, reikia keisti visą šviestuvą.
- Naudokite tik tinklo dalį, kuriai tiekiamos šviesos diodo juostos.
- Šių šviesos diodo juostų neprijunkite prie maitinimo šaltinio, kol jos yra pakuotėje.
- Leidžiama naudoti tik vidaus patalpose (IP20 apsaugos klasė).
- Laido nelankstykite, neprispauskite arba netempkite. Saugokite nuo aštrių kampų, alyvos ir karščio.
- Jeigu tinklo laidas sugadintas, gaminio nenaudokite.
- Neatsakome už nuostolius, atsiradusius dėl netinkamo naudojimo, įrengimo, permontavimo arba pakeitimų. Jie taip pat nepatenka į garantijos apimtį.

## NAUDOJIMAS PAGAL PASKIRTĮ

- Gaminį naudokite su kitomis žemiau nurodytomis „Schellenberg“ garažo vartų pavaromis:
  - Drive Action (prekės Nr.: 60920, 60921)
  - Smart Drive M (prekės Nr.: 60922)
  - Smart Drive L (prekės Nr.: 60923)
  - Smart Drive XL (prekės Nr.: 60924)
- Gedimams, kurie atsirado nesilaikant šių saugos nurodymų, garantija negalioja. Neatsakome už pakartotinius gedimus!

## SAUGOS NUOSTATOS DĖL MONTAVIMO

- Atlikdami montavimo darbus privalote laikytis visų galiojančių darbų saugos bei elektros prietaisų eksploatacijos reglamentų. Privaloma laikytis nacionalinių direktyvų.

## GARANTIJOS SĄLYGOS

Užtikriname, kad mūsų gaminiai neturi medžiagos broko ir yra nepriekaištingai pagaminti. Garantija netaikoma gedimams, atsiradusiems dėl:

- įprasto nusidėvėjimo juos naudojant;
- netinkamo montavimo, prijungimo, valdymo arba naudojimo;
- aukštesnės jėgos arba kitų išorinių veiksnių;
- trečiųjų asmenų atliktų techninės priežiūros ir remonto darbų;
- trečiųjų asmenų atliktų techninių pakeitimų;

Garantijos atveju gaminį pasirinktinai remontuojame arba pakeičiame kitu, analogišku SCHELLENBERG gaminiu. Įrenginį pakeitus kitu arba suremontavus, garantijos laikas nepratęsiamas! Būtina garantijos sąlyga yra pirkimo kvitas. Siųsdami įrenginį pridėkite ir pirkimo kvito kopiją bei trūkumo aprašymą.

Jūsų įsigytam „Schellenberg“ gaminiui taikoma 2 metų garantija, kuri pradeda skaičiuoti nuo gaminio įsigijimo dienos. Ši gamintojo garantija teikiama neapribojant jokių statutinių garantinių teisių, kurias jūs kaip vartotojas galite turėti pagal galiojančius įstatymus, įskaitant nuostatas dėl vartotojų apsaugos. Teikiama garantija neapriboja ir neatmeta numanomos garantijos nuostatų.



## ES ATITIKTIES DEKLARACIJA

Šviesos diodo garažo apšvietimas (gam. Nr.  60934) atitinka galiojančių Europos ir nacionalinių direktyvų reikalavimus. Atitiktis buvo patvirtinta. Visą ES atitikties direktyvos tekstą rasite šiuo adresu internete: <http://www.schellenberg.de> (Atsisiuntimų centro dalyje „Aptarnavimas“).



Elektromagnetinio suderinamumo direktyva 2014/30/ES  
RoHS direktyva 2011/65/ES  
Ekologinio projektavimo direktyva 2009/125/EB



Nešalinkite kartu su buitinėmis atliekomis! Gaminį galima perdirbti, jį galima priduoti į antrinių žaliavų surinkimo įmonę arba kitą buitinių elektros prietaisų surinkimo aikštelę.

LT

### TECHNINIAI DUOMENYS ŠVIESOS DIODO JUOSTOS

Ekspluatacinė įtampa	12 V DC
Galia	14,4 W per metrą
Spinduliavimo kampas	120°
Šviesos spalva	4 000–4 500 K
Švietimo galia	1 200 liumenų per metrą

### TECHNINIAI DUOMENYS TINKLO DALIS

Įėjimo įtampa	100–240 V AC
Išvado įtampa	12 V maks. 8 A (96 vatai)
maks. išėjimo galia [prie 8 A]	96 vatai
Matmenys (l x P x A)	138 x 59 x 39 mm

### TECHNINIAI DUOMENYS RELĖS MODULIS

Įėjimo įtampa	220-240 V AC
Matmenys (l x P x A)	110 x 55 x 30 mm

## TIEKIAMO KOMPLEKTO LEGENDOS

- A 1x Relės modulis
- B 1x Tinklo dalis
- C 1x Y laidas
- D 2x Šviesos diodo juostos
- E 2x Magnetinė juosta (2 metrų)  
2x Magnetinė juosta (1 metro)
- F 3x Lipni juosta
- G 7x Laido jungiamasis elementas



## MONTAVIMO ŽINGSNIAI

1. Prieš montuodami iš pakuotės išimkite visą turinį ir jį visą pilnai išdėliokite.
2. Nuimkite šviesos diodo juostų lipniąją dangą ir klijuokite magnetinę juostą vieną paskui kitą. (B, 1 žingsnis)
3. 2 m ilgio šviesos diodo juostas montuokite dešinėje arba kairėje rėmo išilginė je pusėje, o 1 m ilgio šviesos diodo juostas – ant galinio rėmo skersinio arba ant lubų. (B, 2 žingsnis)
4. Tą patį veiksma pakartokite kitoje pusėje. (B, 2 žingsnis)
5. Po to pritvirtinkite šviesos diodo juostas naudodami laido jungiamuosius elementus ant rėmo. (B, 3 žingsnis)
6. Šviesos diodo juostas prijunkite prie Y laido, vieną į kitą sukišdami kištukines jungtis. (B, 4 žingsnis)
7. Dabar tinklo dalį prijunkite prie relės modulio ir Y laido vieną į kitą sukišdami kištukines jungtis. (B, 5 žingsnis)
8. Po to, naudodami laido jungiamąjį elementą ir (arba) lipnią juostą, ant pavaros šynos / skersinio pritvirtinkite relės modulį ir tinklo dalį. Netvirtinkite prie judančių daiktų ant garažo vartų!
9. Po to, relės modulį prijunkite prie garažo vartų pavaros. (B, 6 žingsnis)
10. Po to, tinklo kištuką prijunkite prie garažo kištukinio lizdo relės moduliui. (B, 7 žingsnis)

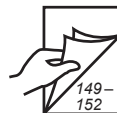

## SATURA RĀDĪTĀJS

Drošība un norādes .....	108
Vispārīgie drošības norādījumi .....	108
Paredzētā izmantošana .....	109
Drošības norādījumi par montāžu .....	109
Garantijas nosacījumi .....	109
ES atbilstības deklarācija .....	110
Tehniskie dati .....	110
Piegādes komplekta leģenda .....	111
Montāžas soli .....	111
Piegādes komplektācija .....	147
<b>A</b> Pieslēguma shēma .....	148
<b>B</b> Garāžas gaismas montāža .....	149
<b>C</b> Pieslēgums garāžas vārtu piedziņai .....	153
<b>D</b> Garāžas gaismas lietošanas sākšana .....	154
<b>D1</b> Drive Action .....	154
<b>D2</b> Smart Drive M .....	158
<b>D3</b> Smart Drive L / XL .....	160

LV

Autortiesības aizsargātas, 2020, Alfred Schellenberg GmbH – visas tiesības paturētas. Autortiesību likuma (Urheberrechtsgesetz) jebkāda neatļauta datu bāzu vai citu elektrisko mediju un sistēmu satura pārstrāde, it īpaši pavairošana, tulkošana, apstrāde vai nodošana tālāk ir aizliegta.

## DROŠĪBA UN NORĀDES

Godātais klient, cienījamā kliente!



Pirms montāžas un lietošanas sākšanas rūpīgi izlasiet šo instrukciju. Pirms darbu sākšanas ievērojiet visus drošības norādījumus.

Uzglabājiet instrukciju drošā vietā un ikvienu lietotāju informējiet par drošu ražojuma lietošanu. Bērni nedrīkst rotaļāties ar šo izstrādājumu. Īpašnieka maiņas gadījumā nākamajam īpašniekam nododiet arī instrukciju. Zaudējumu, kas radušies nelietpratīgas lietošanas vai nepareizas montāžas dēļ, gadījumā zūd garantija.

## VISPĀRĪGIE DROŠĪBAS NORĀDĪJUMI

Lai instalācija, montāža, nostiprināšana un lietošana būtu pareiza, jāievēro šādi norādījumi. Uzglabājiet šo instrukciju līdz vēlākai izmantošanai. Ievērojiet ražojuma tehniskos datus. Saglabātas tiesības veikt tehniskas izmaiņas.

Uzmanīgi izlasiet turpmāk minētos drošības norādījumus.

- Izstrādājums un iepakojums nav rotaļlieta. Neļaujiet bērniem ar tiem spēlēties. Iespējams savainošanās un nosmakšanas risks.
- Ja neesat pārliecināts, ka instalāciju vai montāžu varat veikt pats, vai vajadzīgajā instalācijas vietā nav tīkla pieslēguma, ir jāizsauc kvalificēts elektriķis.
- Šā gaismekļa lampiņu nevar nomainīt. Ja lampiņa ir sasniegusi lietošanas laika beigas, ir jānomaina viss gaismeklis.
- Izmantojiet tikai barošanas bloku, kas piegādāts ar LED joslu.
- Nepieslēdziet šo LED joslu elektroapgādei, kad tā atrodas iepakojumā.
- Tikai lietošanai iekštelpās (aizsardzības klase IP20).
- Nesalokiet, nespiediet vadu un nepakļaujiet to stiepes spēkiem. Aizsargājiet pret asām malām, eļļu un karstumu.
- Ja tīkla vads ir bojāts, ir jāpārtrauc ražojuma lietošana.
- Mēs neesam atbildīgi par zaudējumiem, ko rada nepareiza lietošana, rīcība, instalācija, pārbūve vai izmaiņas. Uz tiem neattiecas arī garantija vai tiesības uz to.

## PAREDZĒTĀ IZMANTOŠANA

- Izmantojiet ražojumu tikai kopā ar kādu no tālāk minētajām Schellenberg garāžas vārtu piedziņām:

- Drive Action (art. nr. : 60920, 60921)
- Smart Drive M (art. nr. : 60922)
- Smart Drive L (art. nr. : 60923)
- Smart Drive XL (art. nr. : 60924)

- Zaudējumu, kas radušies šo drošības norāžu neievērošanas rezultātā, gadījumā tiek dzēstas jebkādas garantijas tiesības. Uzņēmums neuzņemas atbildību par secīgiem zaudējumiem!

## DROŠĪBAS NORĀDĪJUMI PAR MONTĀŽU

- Montāžas darbu laikā ievērojiet visus spēkā esošos darba drošības noteikumus, kā arī visus spēkā esošos noteikumus par elektroierīču lietošanu. Šim mērķim obligāti jāievēro attiecīgie valsts tiesību akti.

LV

## GARANTIJAS NOSACĪJUMI

Mēs garantējam, ka mūsu precēm nav materiāla un ražošanas kļūmju. Garantija neiekļauj bojājumus, ko ir izraisījis:

- ar lietošanu saistīts, normāls nodilums;
- neatbilstoša montāža, pieslēgums, ekspluatācija vai lietošana;
- augstāka vara vai citāda ārēja ietekme;
- neatbilstoša trešo personu veiktā apkope un remonts;
- trešo personu veiktas tehniskās izmaiņas.

Garantijas gadījumā pēc izvēles veiksīm preces izmaiņu vai nomaiņu pret līdzvērtīgu „SCHELLENBERG” precī. Garantijas laiks pēc preces nomaiņas vai remonta netiek pagarināts. Garantijas saistību izpildes nosacījums ir pirkuma dokuments. Nosūtot ierīci atpakaļ, lūdzu, pievienojiet šī dokumenta kopiju kopā ar radušās kļūdas aprakstu.

Jūsu iegādātās „Schellenberg” preces derīguma termiņš ir 2 gadi un tas sākas ar jūsu preces iegādes datumu. Šī ražotāja garantija neietekmē likumā noteiktās garantijas prasības, kuras jums kā patērētājam var piešķirt saskaņā ar piemērojamiem tiesību aktiem, ieskaitot īpašus patērētāju aizsardzības noteikumus. Šī garantija neanulē un neierobežo likumā noteikto garantiju.

## ES ATBILSTĪBAS DEKLARĀCIJA

LED garāžas gaisma (art. Nr.  60934) atbilst Savienības direktīvu un valsts tiesību aktu spēkā esošajām prasībām. Šī atbilstība ir pierādīta. Pilns ES atbilstības deklarācijas teksts ir pieejams tīmekļa vietnē: <http://www.schellenberg.de> (izvēlnes punkts „Serviss” lejupielāžu centrā).



Elektromagnētiskās saderības direktīva 2014/30/ES  
RoHS direktīva 2011/65/ES  
Ekodizaina direktīva 2009/125/ES



Neizmest kopā ar sadzīves atkritumiem! Izstrādājums ir piemērots otrreizējai pārstrādei, un to var nodot otrreizējās pārstrādes vai elektronikas atkritumu savākšanas punktā.

## TEHNISKIE DATI LED JOSLA

Darba spriegums	12 V, līdzstrāva
Jauda	14,4 W uz metru
Staru kūļa leņķis	120°
Gaismas krāsa	4000-4500 K
Gaismas spēks	1200 lūmeni uz metru

## TEHNISKIE DATI BAROŠANAS BLOKS

Ieejas spriegums	100-240 V AC
Izejas spriegums	12 V maks. 8 A (96 vati)
Maks. izejas jauda [ar 8 A]	96 vati
Izmēri (G x P x A)	138 x 59 x 39 mm

## TEHNISKIE DATI RELEJA MODULIS

Ieejas spriegums	220-240 V AC
Izmēri (G x P x A)	110 x 55 x 30 mm

## PIEGĀDES KOMPLEKTA LEĢENDA

- A 1x Releja modulis
- B 1x Barošanas bloks
- C 1x Y-vads
- D 2x LED josla
- E 2x Magnēta lente (2 metri)  
2x Magnēta lente (1 metrs)
- F 3x Līpslīdzēja lente
- G 7x Vadu savilcējs



## MONTĀŽAS SOĻI

1. Pirms montāžas izņemiet saturu no iepakojuma un to pilnīgi izjauciet.
2. Noņemiet līmes pārsegu no LED joslas un pakāpeniski uzlīmējiet magnēta lenti. (B, 1. solis)
3. Uzstādiet 2 m garo LED joslu labās un kreisās puses rāmja garenajā pusē un 1 m garo LED joslu pie rāmja aizmugures šķērša vai pie griestiem. (B, 2. solis)
4. Atkārtojiet procesu otrā pusē. (B, 2. solis)
5. Pēc tam piestipriniet LED joslu ar vadu savilcējiem pie rāmja. (B, 3. solis)
6. Savienojiet LED joslu ar Y-vadu, saspraužot spraudsavienojumus. (B, 4. solis)
7. Tagad savienojiet barošanas bloku ar releja moduli un Y-vadu, saspraužot spraudsavienojumu. (B, 5. solis)
8. Pēc tam piestipriniet releja moduli un barošanas bloku ar vadu savilcējiem un/vai līpslīdzēja lenti uz piedziņas sliedes/šķērša. Nepiestipriniet uz kustīgiem priekšmetiem pie garāžas vārtiem!
9. Pēc tam izveidojiet releja moduļa vadu savienojumu ar garāžas vārtu piedziņu. (B, 6. solis)
10. Beigās savienojiet releja moduļa barošanas bloku ar kontaktligzdu. (B, 7. solis)

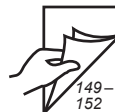

LV

## SISUKORD

Ohutus ja juhised .....	113
Üldised ohutusjuhised .....	113
Otstarbekohane kasutamine .....	114
Monteerimist puudutavad ohutusnõuded.....	114
Garantiitingimused .....	114
EÜ vastavusdeklaratsioon.....	115
Tehniline teave .....	115
Tarnepakendi sisu .....	116
Montaažietapid.....	116
Tarnepakend .....	147
<b>A</b> Ühendusskeem .....	148
<b>B</b> Garaaživalgustuse montaaž .....	149
<b>C</b> Garaažiukseajami ühendus .....	153
<b>D</b> Garaaživalgustuse kasutuselevõtmine .....	154
<b>D1</b> Drive Action .....	154
<b>D2</b> Smart Drive M.....	158
<b>D3</b> Smart Drive L / XL .....	160



## OHUTUS JA JUHISED

Lugupeetud klient!



Enne paigaldamist ja kasutuselevõtmist lugege see juhend hoolikalt läbi. Enne töötamise alustamist järgige kõiki ohutusjuhiseid. Hoidke juhend korralikult alles ja juhendage inimesi kõikide tekkivate küsimuste korral, tagades toote ohutu kasutuse. Lapsed ei tohi tootega mängida. Omaniku vahetumisel andke kasutusjuhend üle ka uuele omanikule. Ebaõigest kasutamisest või valest paigaldamisest tingitud kahjusid garantii ei kata.

## ÜLDISED OHUTUSJUHISED

Õige paigalduse, montaaži, kinnituse ja kasutuse tagamiseks tuleb järgida alljärgnevat juhiseid. Palun hoidke see kasutusjuhend hilisemaks vaatamiseks alles. Palun jälgige toote tehnilist teavet. Õigus teha tehnilisi muudatusi. Palun lugege alljärgnevat ohutusjuhiseid tähelepanelikult läbi.

- Toode ja selle pakend ei ole mänguasjad. Hoidke lapsed sellest eemal. Tekib vigastus- ja lämbumisoht.
- Kui Te pole kindel, et suudate ise installeerida või monteerida, või kui soovitud installeerimiskohas puudub võrguühendus, peate pöörduma kvalifitseeritud elektrikü poole.
- Selle valgusti lambipirn pole asendatav. Kui valgusti tööga on lõppenud, tuleb asendada kogu valgusti.
- Palun kasutage ainult seda võrgutoiteallikat, mis tarnitakse koos LED ribadega.
- Ärge ühendage LED ribasid toiteallika külge, kui need on pakendis.
- Ainult siseruumides kasutamiseks (kaitseklass IP20).
- Kaablit ei tohi murda, muljuda ega jõuga tõmmata. Kaitske teravate servade, õli ja kuumuse eest.
- Kui toitekaabel on kahjustatud, tuleb toode kasutusest kõrvaldada.
- Me ei vastuta väära kasutuse, käsitlemise, installeerimise, ümberehituse või muudatuste tagajärjel tekkinud kahjude eest. Need ei kuulu garantiinõude või garantii alla.

EE

## OTSTARBEKOHANE KASUTAMINE

- Kasutage seda toodet ainult mõne allpool loetletud Schellenbergi garaažiukseajamiga.
  - Drive Action (tootenr: 60920, 60921)
  - Smart Drive M (tootenr: 60922)
  - Smart Drive L (tootenr: 60923)
  - Smart Drive XL (tootenr: 60924)
- Nende ohutusjuhiste mittejärgimisel tekkinud kahjustuste korral kaotab igasugune garantiinõue kehtivuse. Sellest tuleneva kahju eest me ei vastuta!

## MONTEERIMIST PUUDUTAVAD OHUTUSNÕUDED

- Montaažitööde ajal tuleb kinni pidada kõikidest tööohutust puudutavatest eeskirjadest, samuti kõikidest kehtivatest elektriseadmete käitamist puudutavatest eeskirjadest. Seejuures on äärmiselt oluline pidada kinni vajalikest riiklikest direktiividest.

## GARANTIITINGIMUSED

Garanteerime, et meie toodetel puuduvad materjali- ja tootmisvead. Garantii alla ei kuulu kahjud, mis on tekkinud:

- kasutamisest tuleneva tavapärase kulumise;
- vale montaaži, ühendamise, kasutamise või käsitlemise;
- jõu rakendamise või muude väliste mõjutuste;
- kolmanda isiku vale hoolduse või remondi;
- kolmanda isiku tehniliste muudatuste tagajärjel.

Meie otsustame, kas parandame garantii alla kuuluva toote või asendame selle samaväärselise SCHELLENBERGi tootega. Seadme väljavahetamise või remondiga garantiiperiood ei pikene. Garantii kasutamise tingimuseks on ostudokumendi esitamine. Palun saatke koos seadmega dokumendi koopia ning tekkinud puuduse kirjeldus.

Schellenbergi toote garantiaeg on 2 aastat, mis algab toote ostukuupäevast. Lisaks tootja garantiile võib tarbijal olla õigus esitada müüjale garantiinõudeid kooskõlas kehtivate õigusaktidega, sh tarbijakaitseõigusega. See garantii ei välista ega piira õigusaktides ettenähtud garantiid.

## EÜ VASTAVUSDEKLARATSIOON

LED garaaživalgustus (tootenr  60934) vastab kehtivatele Euroopa ja riiklikest direktiividest tulenevatele nõuetele. Vastavus on tõendatud. EÜ vastavusdeklaratsiooni täieliku teksti leiata järgmiselt veebiaadressilt: <http://www.schellenberg.de> (Menüüpunkt „Service“ allalaadimiskeskuses).



Elektromagnetilise ühilduvuse direktiiv 2014/30/EU  
Elektri- ja elektroonikaseadmetes ohtlike ainete kasutamise piiramise direktiiv 2011/65/EÜ  
Ökodesaini nõuete direktiiv 2009/125/EÜ



Ärge visake olmejäätmete hulka! Toode on ümbertöödeldav ja tuleb suunata elektroonikajäätmete kogumispunkti.

## TEHNILINE TEAVE LED RIBAD

Tööpinge	12 V DC
Võimsus	14,4 W meetri kohta
Kiirgusnurk	120 °
Valguse värv	4000–4500 K
Valgustugevus	1200 luumenit meetri kohta

## TEHNILINE TEAVE VÕRGUTOITEALLIKAS

Sisendpinge	100–240 AC
Väljundpinge	12 V max 8 A (96 W)
max väljundvõimsus [8 A puhul]	96 W
Mõõtmed (P x L x K)	138 x 59 x 39 mm

## TEHNILINE TEAVE RELEE, MOODUL

Sisendpinge	220-240 V AC
Mõõtmed (P x L x K)	110 x 55 x 30 mm

EE

## TARNEPAKENDI SISU

- A 1x Relee, moodul
- B 1x Võrgutoiteallikas
- C 1x Y-kaabel
- D 2x LED ribad
- E 2x Magnetriba (2 meetrit)  
2x Magnetriba (1 meeter)
- F 3x Takjapael
- G 7x Kaabliköidis



## MONTAÄŽIETAPID

1. Võtke enne monteerimist pakisisu välja ja laotage täies ulatuses laiali.
2. Eemaldage LED ribad liimikatted ja kleepige magnetriba ükshaaval peale. (B, samm 1)
3. Kinnitage 2 m pikkused LED ribad piki paremat või vasakut uksepiita ning 1 m pikkused LED ribad piida tagumise põikpuu või lae külge. (B, samm 2)
4. Korrake tegevust teisel küljel. (B, samm 2)
5. Seejärel kinnitage LED ribad kaabliköidiste abil piida külge. (B, samm 3)
6. Ühendage LED ribad Y-kaabliga, torgates pistikühendused teineteise sisse. (B, samm 4)
7. Ühendage nüüd võrgutoiteallikas releemooduliga ja Y-kaabliga, torgates pistikühendused teineteise sisse. (B, samm 5)
8. Seejärel kinnitage releemoodul ja võrgutoiteallikas kaabliköidise ja/või takjapaelaga ajamisiinile/põikpuule. Mitte mingil juhul garaažiukse liikuvatele osadele!
9. Seejärel ühendage releemooduli juhe garaažiukseajamiga. (B, samm 6)
10. Viimaks ühendage releemooduli toitepistik pistikupessa. (B, samm 7)

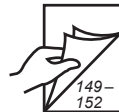

## INNEHÅLLSFÖRTECKNING

Säkerhet och anvisningar.....	118
Allmänna säkerhetsanvisningar.....	118
Avsedd användning.....	119
Förklaring till leveransomfattningen.....	119
Garantivillkor.....	119
EU-överensstämmelseintyg.....	120
Tekniska data.....	120
Förklaring till leveransomfattningen.....	121
Monteringsmoment.....	121
Leveransomfattning.....	147
<b>A</b> Kopplingsschema.....	148
<b>B</b> Montera garagebelysning.....	149
<b>C</b> Ansluta till garageportöppnare.....	153
<b>D</b> Driftsätta garagebelysningen.....	154
<b>D1</b> Drive Action.....	154
<b>D2</b> Smart Drive M.....	158
<b>D3</b> Smart Drive L / XL.....	160

SE

## SÄKERHET OCH ANVISNINGAR

Hej!



Läs igenom anvisningen noggrant före montering och driftsättning. Följ alla säkerhetsanvisningar innan du påbörjar arbeten. Spara anvisningen och instruera alla berörda om säker användning av produkten. Barn får inte leka med produkten. Ge anvisningen till nästa användare vid ägarbyte. Garantin upphör vid skador pga. felanvändning eller felmontering.

## ALLMÄNNA SÄKERHETSANVISNINGAR

Du måste följa anvisningarna nedan för korrekt installation, montering, fastsättning och manövrering. Spara anvisningen så att du kan slå upp saker i den. Följ produktens tekniska data. Rätten till tekniska ändringar förbehålls! Läs följande säkerhetsanvisningar noggrant.

- Produkten och emballaget är inga leksaker. Håll barn borta från dem. Det föreligger risk för personsador och kvävning.
- Är du osäker på om du kan göra installation och montering själv eller saknar elanslutning på monteringsstället, så måste du ta hjälp av behörig elektriker.
- Ljuskällan i belysningen går inte att byta. När ljuskällans livslängd är slut, så måste du byta hela belysningen.
- Använd bara den nätdel som medföljde LED-slingan.
- Elanslut inte LED-slingan när den ligger i förpackningen.
- Bara avsedd för inomhusanvändning (skyddsklass IP20).
- Böj, kläm och dra inte i sladden. Skydda den mot vassa kanter, olja och värme.
- Ta produkten ur drift om sladden är skadad.
- Vi ansvarar inte för skador pga. felaktig användning, hantering, installation, ombyggnad eller ändringar. De omfattas inte av vårt produktansvar resp. vår garanti.

## AVSEDD ANVÄNDNING

- Använd bara produkten med någon av de Schellenberg-garageportöppnare som anges nedan:
  - Drive Action (art.nr : 60920, 60921)
  - Smart Drive M (art.nr : 60922)
  - Smart Drive L (art.nr : 60923)
  - Smart Drive XL (art.nr : 60924)
- Alla garantianspråk upphör vid skador pga. att du inte följt säkerhetsanvisningarna. Vi tar inget ansvar för följdskador!

## SÄKERHETSREGLER FÖR MONTERING

- Följ alla gällande arbetsskyddsföreskrifter samt alla gällande föreskrifter för användning av elanordningar vid monteringen. Du måste också följa nödvändiga, nationella föreskrifter.

## GARANTIVILLKOR

Vi garanterar att våra produkter inte har material- och tillverkningsfel. Garantin omfattar inte skador som beror på:

- användningsrelaterad, normal förlitning
- felaktig montering, anslutning, manövrering eller hantering
- force majeure eller annan yttre påverkan
- felaktigt underhåll och felaktig reparation av tredje part
- tekniska ändringar av tredje part

Vid garantiåtgärd kan vi välja att reparera produkten eller byta ut den mot en likvärdig SCHELLENBERG-produkt. Garantitiden förlängs inte pga. byte eller reparation! Garantianspråk kräver uppvisande av kvitto. Bifoga en kvittokopia samt en felbeskrivning när du skickar in enheten.

SE

Garantitiden för din Schellenberg-produkt är 2 år och börjar gälla från dagen då du köpte produkten. Tillverkarens garanti påverkar inte lagstadgade garantikrav som du som konsument kan ha rätt till gentemot försäljaren enligt gällande lag, inklusive särskilda konsumentskyddsbestämmelser. Tillverkarens garanti varken utesluter eller begränsar den lagstadgade garantin.

## EU-ÖVERENSSTÄMMELSEINTYG

LED-garagebelysningen (art.nr  60934) uppfyller gällande krav i de europeiska och nationella direktiven. Den fullständiga texten med EU-försäkran om överensstämmelse finns på internetadressen: <http://www.schellenberg.de> (menypunkten "Service" i "Download-Center").



EMK-direktivet 2014/30/EU  
RoHS-direktiv 2011/65/EU  
Ekodesigndirektiv 2009/125/EG



Kasta inte i hushållsavfallet! Produkten kan återvinnas och ska lämnas in på återvinningsanläggningen eller till ett insamlingsställe för elektriskt hushållsavfall.

## TEKNISKA DATA LED-SLINGA

Driftspänning	12 V DC
Effekt	14,4 W/m
Strålningsvinkel	120°
Ljusfärg	4000-4500 K
Ljusstyrka	1200 lm/m

## TEKNISKA DATA NÄTDEL

Ingångsspänning	100-240 V AC
Utgångsspänning	12 V max. 8 A (96 W)
max. utgångseffekt [vid 8 A]	96 W
Mått (L x B x H)	138 x 59 x 39 mm

## TEKNISKA DATA RELÄMODUL

Ingångsspänning	220-240 V AC
Mått (L x B x H)	110 x 55 x 30 mm



## FÖRKLARING TILL LEVERANSOMFATTNINGEN

- A 1x Relämodul
- B 1x Nätdel
- C 1x Y-kabel
- D 2x LED-slinga
- E 2x Magnetband (2 m)  
2x Magnetband (1 m)
- F 3x Tejp
- G 7x Buntband



## MONTERINGSMOMENT

1. Ta ut och bred ut innehållet i förpackningen före monteringen.
2. Ta bort LED-slingans skyddsfolie och tejpa fast varje magnetband separat. (B, moment 1)
3. Montera den 2 m långa LED-slingan längs högra eller vänstra sargen och den 1 m långa LED-slingan på sargens bakre tvärså eller i taket. (B, moment 2)
4. Gör om samma sak på andra sidan. (B, moment 2)
5. Fäst sedan LED-slingan med buntbanden mot sargen. (B, moment 3)
6. Anslut LED-slingan med Y-kabeln. (B, moment 4)
7. Anslut LED-slingan genom att sätta i Y-kabeln i sladdanslutningen. (B, moment 5)
8. Fäst sedan relämodul och nätdel med buntband och/eller tejp på öppnarens skena/tvärså. Fäst inte på garageportens rörliga delar!
9. Dra sedan relämodulkabeln till garageportöppnaren. (B, moment 6)
10. Anslut sedan relämodulens kontakt till uttag. (B, moment 7)

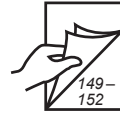

## INDHOLDSFORTEGNELSEN

Sikkerhed og bemærkninger.....	123
Generelle sikkerhedsanvisninger.....	123
Korrekt anvendelse .....	124
Sikkerhedsbestemmelser til monteringen.....	124
Garantibetingelser.....	124
EU-overensstemmelseserklæring .....	125
Tekniske data .....	125
Oversigt over leveringsomfang .....	126
Monteringstrin .....	126
Leverancens indhold.....	147
<b>A</b> Tilslutningsskema.....	148
<b>B</b> Montering garagelys.....	149
<b>C</b> Tilslutning til garageportdrev.....	153
<b>D</b> Ibrugtagning garagelys .....	154
<b>D1</b> Drive Action .....	154
<b>D2</b> Smart Drive M.....	158
<b>D3</b> Smart Drive L / XL .....	160

## SIKKERHED OG BEMÆRKNINGER

Kære kunde



Læs venligst hele denne vejledning grundigt igennem inden montering og ibrugtagning. Vær opmærksom på alle sikkerhedsinstrukser, inden du påbegynder arbejdet. Opbevar vejledningen godt, og instruéer alle relevante personer i at bruge produktet sikkert. Børn må ikke lege med produktet. Overdrag denne vejledning til den nye ejer ved et ejerskifte. Ved skader, der opstår som følge af ukorrekt brug eller forkert montering, bortfalder garantien.

## GENERELLE SIKKERHEDSANVISNINGER

De følgende anvisninger skal overholdes for korrekt installation, montering, fastgørelse og betjening. Opbevar denne vejledning, så du kan slå op i den senere. Vær opmærksom på produktets tekniske data. Der tages forbehold for tekniske ændringer.

Læs de følgende sikkerhedsinstrukser grundigt igennem.

- Produkt og emballage er ikke legetøj. Hold børn væk fra disse. Der er fare for kvæstelse og kvælning.
- Hvis du ikke er sikker på, at du selv kan udføre installationen eller monteringen, eller hvis der ikke er nogen nettilslutning på det ønskede installationssted, skal du kontakte en kvalificeret elektriker.
- Lyskilden i denne lampe kan ikke udskiftes. Når lyskilden ikke længere fungerer, skal hele lampen udskiftes.
- Til dette formål må man kun bruge den strømforsyning, der følger med LED-båndene.
- Slut ikke disse LED-bånd til strømforsyningen, når den er i emballagen.
- Kun til drift indendørs (beskyttelsesklasse IP20).
- Kablerne må ikke bøjes, klemmes eller udsættes for trækraft. Beskyt dem mod skarpe kanter, olie og varme.
- Hvis netkablet er beskadiget, skal produktet tages ud af drift.
- Vi hæfter ikke for skader, der skyldes ukorrekt anvendelse, håndtering, installation, ombygning eller ændring. Disse er ikke dækket af vores garanti.

DK

## KORREKT ANVENDELSE

- Brug kun produktet i forbindelse med et af de nedenfor nævnte Schellenberg garageportdrev:
  - Drive Action (varenr.: 60920, 60921)
  - Smart Drive M (varenr.: 60922)
  - Smart Drive L (varenr.: 60923)
  - Smart Drive XL (varenr.: 60924)
- Ved skader, der opstår som følge af manglende overholdelse af disse sikkerhedsanvisninger, bortfalder garantien. Vi påtager os intet ansvar for følgeskader!

## SIKKERHEDSBESTEMMELSER TIL MONTERINGEN

- Under monteringsarbejdet skal det sikres, at alle gældende bestemmelser om arbejdssikkerhed og alle gældende bestemmelser for driften af elektriske enheder overholdes. I den forbindelse skal de nødvendige nationale retningslinjer absolut overholdes.

## GARANTIBETINGELSER

Vi garanterer, at vores produkter er uden materiale- og fremstillingsfejl. Undtaget fra garantien er skader, der er forårsaget af:

- brugsrelateret, normal slitage
- ukorrekt montering, tilslutning, betjening eller behandling
- force majeure eller andre ydre påvirkninger
- ukorrekt vedligeholdelse og reparation udført af tredjepart
- tekniske ændringer udført af tredjepart

I tilfælde af garanti vil vi efter eget valg reparere produktet eller udskifte det med et tilsvarende SCHELLENBERG-produkt. Garantitiden forlænges ikke på grund af udskiftning eller reparation! Forudsætning for brug af garantien er, at der fremlægges kvittering. Når du indsender enheden, bedes du vedlægge en kopi af kvitteringen og en beskrivelse af fejlen.

Garantiperioden for dit erhvervede Schellenberg-produkt er på 2 år og starter på datoen for køb af dit produkt. Producentgarantien påvirker ikke lovmæssige garantikrav, som du har ret til som forbruger, over for sælger iht. gældende ret inkl. særlige beskyttelsesbestemmelser for forbrugere. Garantien hverken udelukker eller begrænser den lovmæssige reklamationsret.

## EU-OVERENSSTEMMELSESERKLÆRING

LED-garagelyset (varenr.  60934) opfylder de gældende krav fra de europæiske og nationale direktiver. Overensstemmelsen er dokumenteret. Den fulde tekst fra EU-overensstemmelseserklæringen findes på internetadressen: <http://www.schellenberg.de> (menupunkt "Service" i download-center).



EMC-direktiv 2014/30/EU  
RoHS-direktiv 2011/65/EU  
Direktiv om miljøvenligt design 2009/125/EF



Må ikke bortskaffes sammen med husholdningsaffald! Produktet kan genbruges og kan afleveres på genbrugspladsen eller et indsamlingssted for elektrisk husholdningsaffald.

### TEKNISKE DATA LED-BÅND

Driftsspænding	12 V DC
Ydelse	14,4 W pr. meter
Strålevinkel	120°
Lysfarve	4000-4500 K
Lysstyrke	1200 lumen pr. meter

### TEKNISKE DATA STRØMFORSYNING

Indgangsspænding	100-240 V AC
Udgangsspænding	12 V maks. 8 A (96 watt)
maks. udgangseffekt [ved 8 A]	96 watt
Mål (L x B x H)	138 x 59 x 39 mm

### TEKNISKE DATA RELÆMODUL

Indgangsspænding	220-240 V AC
Mål (L x B x H)	110 x 55 x 30 mm

DK

## OVERSIGT OVER LEVERINGSOMFANG

- A 1x Relæmodul
- B 1x Strømforsyning
- C 1x Y-kabel
- D 2x LED-bånd
- E 2x Magnetbånd (2 meter)  
2x Magnetbånd (1 meter)
- F 3x Velcrobånd
- G 7x Kabelbinder



## MONTERINGSTRIN

1. Tag indholdet ud af emballagen før monteringen, og læg det hele ud.
2. Fjern den påklistede afdækning på LED-båndene, og lim magnetbåndet på stykke for stykke. (B, trin 1)
3. Monter det 2 meter lange LED-bånd på den langsgående side på højre eller venstre ramme og de 1 meter lange LED-bånd på den bageste tværstiver på rammen eller loftet. (B, trin 2)
4. Gentag processen på den anden side. (B, trin 2)
5. Fastgør derefter LED-båndene på rammen med kabelbindere. (B, trin 3)
6. Forbind LED-båndene med Y-kablet ved at sætte stikforbindelserne ind i hinanden. (B, trin 4)
7. Forbind nu strømforsyningen med relæmodulet og Y-kablet ved at sætte stikforbindelserne ind i hinanden. (B, trin 5)
8. Fastgør derpå relæmodulet og strømforsyningen på drevskinnen/tværstiveren ved hjælp af kabelbinder og/eller velcrobånd. Ikke på bevægelige dele på garageporten!
9. Forbind derefter relæmodulet med garageportdrevet. (B, trin 6)
10. Forbind derefter relæmodulets netstik med stikdåsen. (B, trin 7)

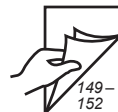

## INNHALDSFORTEGNELSE

Sikkerhet og instruksjoner .....	128
Generelle sikkerhetsinstruksjoner.....	128
Forskriftsmessig bruk .....	129
Sikkerhetsanvisninger for montering .....	129
Garantibetingelser .....	129
EU-samsvarserklæring .....	130
Tekniske data .....	130
Tegnforklaring for leveringsomfanget .....	131
Monteringstrinn .....	131
Leveringsomfang.....	147
<b>A</b> Koblingskjema .....	148
<b>B</b> Montering garasjelys.....	149
<b>C</b> Tilkobling til garasjeportåpner.....	153
<b>D</b> Idriftsettelse garasjelys .....	154
<b>D1</b> Drive Action .....	154
<b>D2</b> Smart Drive M.....	158
<b>D3</b> Smart Drive L / XL .....	160



## SIKKERHET OG INSTRUKSJONER

Kjære kunde,



Vennligst les denne bruksanvisningen nøye før montasje og idriftsettelse. Legg merke til alle sikkerhetsinstruksjoner, før oppgavene påbegynnes. Ta godt vare på bruksanvisningen og instruer alle brukere om sikker bruk av produktet. Barn skal ikke leke med produktet. Ved eierskifte skal også denne bruksanvisningen overleveres til den nye eieren. Ved skader som skyldes ikke-forskriftsmessig bruk eller feilaktig montasje, opphører garantien.

## GENERELLE SIKKERHETSINSTRUKSJONER

Overhold de følgende anvisningene for korrekt installasjon, montasje, feste og betjening. Ta vare på denne bruksanvisningen for senere referanse. Ta også hensyn til de tekniske produktdataene. Med forbehold om tekniske forandringer. Les nøye gjennom de følgende sikkerhetsanvisningen.

- Produkt og innpakning er ikke leketøy. Hold barn unna disse. Det er fare for personskader og kvelning.
- Hvis du ikke er sikker om du kan gjennomføre installasjonen eller montasjen selv, eller hvis det ikke finnes et strømuttak på installasjonsstedet, må du få hjelp av en kvalifisert elektriker.
- Lysmidlene i dette lyset kan ikke skiftes. Hvis lysmiddelet har nådd slutten av levetiden, må hele lyset byttes ut.
- Bruk bare strømadapteren som er levert med LED-stripene.
- Ikke koble LED-stripene til strømmen mens de ennå ligger i emballasjen.
- Kun for drift innendørs (kapslingsgrad IP20).
- Ikke knekk, klem eller strekk kablene. Beskytt mot skarpe kanter, olje og varme.
- Hvis nettkabelen er skadet, må produktet tas ut av drift.
- Vi tar ikke ansvar for skader som skyldes ikke-forskriftsmessig bruk, håndtering, installasjon, ombygning eller endringer. Disse omfattes heller ikke av garantien eller reklamasjonsretten.



## FORSKRIFTSMESSIG BRUK

- Bruk produktet kun i forbindelse med en av de nedenstående Schellenberg-garasjportåpnere:
  - Drive Action (art.-nr.: 60920, 60921)
  - Smart Drive M (art.-nr.: 60922)
  - Smart Drive L (art.-nr.: 60923)
  - Smart Drive XL (art.-nr.: 60924)
- Skader forårsaket av manglende overholdelse av disse sikkerhetsinstruksjonene vil ugyldiggjøre ethvert garantikrav. Vi overtar ingen ansvar for følgeskader!

## SIKKERHETSANVISNINGER FOR MONTERING

- Under monteringsarbeidet må alle gjeldende forskrifter om sikkerhet ved utførelse av arbeid og alle gjeldende forskrifter for drift av elektrisk utstyr overholdes. Også alle gjeldende nasjonale forskrifter må overholdes.

## GARANTIBETINGELSER

Vi garanterer at våre produkter er frie for material- og produksjonsfeil. Utelukket fra garantien er skader forårsaket av:

- bruksbetinget, normal slitasje
- ikke forskriftsmessig montering, tilkobling, betjening eller håndtering
- force majeure eller andre eksterne påvirkninger
- ikke forskriftsmessig vedlikehold og reparasjon ved tredjeparter
- tekniske endringer ved tredjeparter

Ved garanti vil vi etter eget skjønn reparere produktet eller erstatte det med et tilsvarende SCHELLENBERG-produkt. Garantiperioden utvides ikke gjennom utskifting eller reparasjon av enheten! Forutsetning for bruk av garantien er fremleggelse av kvitteringen for kjøpet. Når du sender inn enheten, ber vi deg om å legge ved en kopi av kvitteringen og en beskrivelse av feilen som har oppstått.

NO

Garantiperioden for ditt Schellenberg-produkt er 2 år og begynner med kjøpsdatoen til produktet ditt. Denne produsentgarantien berører ikke lovbestemte garantikrav du om forbruker har rett til overfor selger i henhold til gjeldende lovgivning medregnet spesielle forbrukerbestemmelser. Garantien verken utelukker eller innskrenker de lovbestemte garantibestemmelsene.

## EU-SAMSVARERKLÆRING

LED-garasjelys (art. nr.  60934) oppfyller gjeldende krav i henhold til europeiske og nasjonale direktiver. Samsvaret er dokumentert. Den fullstendige teksten til EU-samsvarerklæringen er tilgjengelig under følgende internett-adresse: <http://www.schellenberg.de> (Menyvalget "Service" i Download-senteret).



EMC-direktivet 2014/30/EU  
RoHS-direktiv: 2011/65/EU  
Økodesigndirektivet 2009/125/EG



Skal ikke kastes som vanlig husholdningsavfall! Produktet kan resirkuleres og leveres til en miljøstasjon eller et deponi for elektrisk og elektronisk avfall.

## TEKNISKE DATA LED-STRIBE

Driftsspenning	12 V DC
Effekt	14,4 W per meter
Strålevinkel	120°
Lysfarge	4000–4500 K
Lysstyrke	1200 lumen per meter

## TEKNISKE DATA STRØMADAPTER

Inngangsspenning	100–240 V AC
Utgangsspenning	12 V maks. 8 A (96 Watt)
Maks. utgangseffekt [ved 8 A]	96 Watt
Dimensjoner (L x B x H)	138 x 59 x 39 mm

## TEKNISKE DATA RELÉMODUL

Inngangsspenning	220-240 V AC
Dimensjoner (L x B x H)	110 x 55 x 30 mm

## TEGNFORKLARING FOR LEVERINGSOMFANGET

- A 1x Relémodul
- B 1x Strømadapter
- C 1x Y-kabel
- D 2x LED-stripe
- E 2x Magnetbånd (2 meter)  
2x Magnetbånd (1 meter)
- F 3x Borrelås
- G 7x Kabelbinder



## MONTERINGSTRINN

1. Ta alt innhold ut av emballasjen før montering, og legg det helt ut.
2. Fjern det beskyttende klebebåndet fra LED-stripen og lim fast magnetbåndet bitvis. (B, trinn 1)
3. Monter den 2 m lange LED-stripen på langssiden av høyre eller venstre karm, og den 1 m lange LED-stripen på karmens bakre tverrstag eller på taket. (B, trinn 2)
4. Gjenta det samme på den andre siden. (B, trinn 2)
5. Fest til slutt LED-stripen til karmen ved hjelp av kabelbindere. (B, trinn 3)
6. Koble LED-stripen til Y-kabelen ved å plugge inn pluggforbindelsene. (B, trinn 4)
7. Koble nå strømadapteren til relémodulen og Y-kabelen ved å plugge inn pluggforbindelsen. (B, trinn 5)
8. Fest deretter relémodulen og strømadapteren til portåpnerskinnen/tverrstaget ved hjelp av kabelbindere og/eller borrelås. Ikke fest til bevegelige deler på garasjeporten!
9. Legg kabel mellom relémodulen og garasjeportåpneren. (B, trinn 6)
10. Sett deretter støpselet til relémodulen inn i stikkkontakten. (B, trinn 7)



## SISÄLLYSLUETTELO

Turvallisuus ja ohjeet .....	133
Yleiset turvallisuusohjeet .....	133
Määräystenmukainen käyttö .....	134
Asennusta koskevat turvallisuusmääräykset .....	134
Takuuehdot.....	134
EU-vaatimustenmukaisuusvakuutus .....	135
Tekniset tiedot .....	135
Toimitussisällön kuvaus .....	136
Asennusvaiheet.....	136
Toimituksen sisältö .....	147
<b>A</b> Liitäntäkaavio .....	148
<b>B</b> Autotallin valon asennus .....	149
<b>C</b> Liitäntä autotallin oven käyttölaitteeseen .....	153
<b>D</b> Autotallin valon käyttöönotto .....	154
<b>D1</b> Drive Action .....	154
<b>D2</b> Smart Drive M.....	158
<b>D3</b> Smart Drive L / XL .....	160

## TURVALLISUUS JA OHJEET

Hyvä asiakas,



Lue nämä ohjeet huolellisesti läpi ennen asennusta ja käyttöönottoa. Huomioi kaikki turvallisuusohjeet ennen töiden aloittamista. Säilytä tämä ohje ja ohjeista kaikkia tarvittavia henkilöitä tuotteen turvallisesta käytöstä ja käsittelystä. Lapset eivät saa leikkiä tuotteella. Kun myyt tai luovutat tuotteen eteenpäin, luovuta nämä ohjeet tuotteen mukana uudelle omistajalle. Epäasianmukaisesta käytöstä tai virheellisestä asennuksesta aiheutuneet vahingot aiheuttavat takuun raukeamisen.

## YLEISET TURVALLISUUSOHJEET

Seuraavien ohjeiden kohdalla on varmistettava oikea pystytys, asennus, kiinnitys ja käyttö. Säilytä tätä ohjetta myöhempää tarkastelua varten. Noudata tuotteen teknisiä tietoja. Oikeus teknisiin muutoksiin pidätetään.

Lue seuraavat turvaohjeet huolellisesti läpi.

- Tuote ja pakkaus eivät ole leikkikaluja. Pidä ne lasten ulottumattomissa. On olemassa loukkaantumis- ja tukehtumisvaara.
- Mikäli et ole varma, että pysty asentamaan tai pystyttämään tuotteen itse, tai mikäli toivotussa asennuspaikassa ei ole verkkoliitintä, pyydä valtuutettu sähköalan ammattilainen avuksi.
- Valaisimen lamppua ei voi vaihtaa. Mikäli lampun käyttöikä on umpeutunut, koko valaisin tulee vaihtaa.
- Käytä ainoastaan LED-kaistaleiden kanssa toimitettua verkkolaitetta.
- Älä kytke LED-kaistalettä virransyöttöön sen ollessa pakkauksessa.
- Vain sisätiloissa tapahtuvaan käyttöön (kotelointiluokka IP20).
- Älä taita tai purista kaapelia tai aseta sitä vedon alaiseksi. Suojele teräviltä reunoilta, öljyltä ja kuumuudelta.
- Tuote on poistettava käytöstä, mikäli verkkokaapeli on vaurioitunut.
- Valmistaja ei vastaa vaurioista, jotka johtuvat ohjeiden vastaisesta käytöstä, käsittelystä, asennuksesta tai ohjeiden vastaisista muutoksista. Ne eivät kuulu takuun ja/tai valmistajan vastuun piiriin.

## MÄÄRÄYSTENMUKAINEN KÄYTTÖ

- Tuotetta saa käyttää vain yhdessä alla mainittujen autotalliin oviin tarkoitettujen Schellenberg-käyttölaitteiden kanssa:
  - Drive Action (tuotenro : 60920, 60921)
  - Smart Drive M (tuotenro : 60922)
  - Smart Drive L (tuotenro : 60923)
  - Smart Drive XL (tuotenro : 60924)
- Näiden turvallisuusohjeiden noudattamatta jättämisestä aiheutuneista vahingoista seuraa takuun raukeaminen. Emme vastaa niistä seuraavista vahingoista!

## ASENNUSTA KOSKEVAT TURVALLISUUSMÄÄRÄYKSET

- Asennustöiden aikana on noudatettava kaikkia voimassa olevia työturvallisuutta koskevia määräyksiä sekä kaikkia voimassa olevia sähkölaitteiden käyttöä koskevia määräyksiä. Voimassa olevia kansallisia määräyksiä on ehdottomasti noudatettava.

## TAKUUEHDOT

Takaamme, että tuotteissamme ei ole materiaali- eikä valmistusvirheitä. Takuu ei kata vahinkoja, jotka aiheutuvat seuraavista syistä:

- käytöstä johtuva normaali kuluminen
- epäasianmukainen asennus, käyttö ja käsittely
- ylivoimainen este tai muut ulkoiset vaikutukset
- kolmansien osapuolten tekemä epäasianmukainen huolto ja korjaus
- kolmansien osapuolten tekemät muutokset.

Takuutilanteessa korjaamme tuotteen tai vaihdamme sen samanarvoiseen SCHELLENBERG-tuotteeseen oman harkintamme mukaan. Takuuaika ei pitene laitteen vaihdon tai korjauksen myötä! Edellytyksenä takuun toteutumiselle on ostokuitin esittäminen. Kun lähetät tuotteen, liitä mukaan kopio kuitista sekä ilmenneen puutteen kuvaus.

Hankkimallesi Schellenberg-tuotteelle myönnetään 2 vuoden takuu, joka alkaa tuotteen ostopäivästä. Tämä valmistajan myöntämä takuu ei vaikuta kuluttajan myyjää kohden sovellettaviin lakisääteisiin takuuoikeuksiin, mukaan lukien erityiset kuluttajansuojaa koskevat määräykset. Takuu ei poista eikä rajoita lakisääteistä takuuta.

## EU-VAATIMUSTENMUKAISUUSVAKUUTUS

Autotallin LED-valo (tuotenro  60934) täyttää eurooppalaisten ja kansallisten direktiivien voimassaolevat vaatimukset. Yhdenmukaisuus on osoitettu. EU-vaatimustenmukaisuusvakuutus on luettavissa kokonaisuudessaan osoitteessa <http://www.schellenberg.de> (latauskeskuksen valikkokohta Service).



EMC-direktiivi 2014/30/EY  
RoHS-direktiivi 2011/65/EU  
Öko-Design-direktiivi 2009/125/EU



Älä hävitä talousjätteen mukana! Tuote voidaan kierrättää ja toimittaa kierrätyskeskukseen tai sähköromun keräyspisteeseen.

### TEKNISET TIEDOT LED-KAISTALE

Käyttöjännite	12 V DC
Teho	14,4 W metriä kohden
Säteilykulma	120°
Valon väri	4000-4500 K
Valaisuvoima	1200 lumenia metriä kohden

### TEKNISET TIEDOT VERKKOLAITE

Tulojännite	100-240 V AC
Lähtöjännite	12 V maks. 8 A (96 W)
Maks. lähtöteho [jännitteen ollessa 8 A]	96 W
Mitat ( P x L x K)	138 x 59 x 39 mm

### TEKNISET TIEDOT RELEMODUULI

Tulojännite	220-240 V AC
Mitat ( P x L x K)	110 x 55 x 30 mm

FI

## TOIMITUSSISÄLLÖN KUVAUS

- A 1x Relemoduuli
- B 1x Verkkolaite
- C 1x Y-kaapeli
- D 2x LED-kaistale
- E 2x Magneettinauha (2 metriä)  
2x Magneettinauha (1 metriä)
- F 3x Tarranauha
- G 7x Nippuside



## ASENNUSVAIHEET

1. Poista kaikki osat pakkauksesta ennen asennusta ja aseta ne varovasti alustalle.
2. Poista LED-kaistaleiden tarrasuojus ja liimaa magneettinauha paikoilleen kohta kohdalta. (B, vaihe 1)
3. Asenna 2 m pitkä LED-kaistale oikean- tai vasemmanpuoleisen karmin pituuspuolelle ja 1 m pitkä LED-kaistale karmin taaempaan poikkipuolaan tai kattoon. (B, vaihe 2)
4. Toista vaihe toisella puolella. (B, vaihe 2)
5. Kiinnitä sen jälkeen LED-kaistale karmiin nippusiteillä. (B, vaihe 3)
6. Liitä LED-kaistale Y-kaapeliin työntämällä pistoliitännät sisäkkäin. (B, vaihe 4)
7. Liitä sen jälkeen verkkolaite relemoduuliin ja Y-kaapeliin työntämällä pistoliitännät sisäkkäin. (B, vaihe 5)
8. Kiinnitä sen jälkeen relemoduuli ja verkkolaite nippusiteillä ja/tai tarranauhalla käyttölaitekiskoon/poikkipuolaan. Älä kiinnitä niitä autotallin oven liikkuviin osiin!
9. Luo sen jälkeen johdotus relemoduulin ja autotallin oven käyttölaitteen kanssa. (B, vaihe 6)
10. Liitä sen jälkeen relemoduulin verkkopistoke pistorasiaan. (B, vaihe 7)

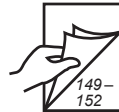



## SADRŽAJ

Sigurnost i informacije.....	138
Opšte sigurnosne napomene.....	138
Namjenska upotreba.....	139
Sigurnosni propisi za montažu.....	139
Garancijski uvjeti .....	139
EU izjava o usklađenosti .....	140
Tehnički podaci .....	140
Objašnjenje uz opseg isporuke.....	141
Koraci montaže .....	141
Opseg isporuke .....	147
<b>A</b> Dijagram povezivanja.....	148
<b>B</b> Montaža garažnog svjetla.....	149
<b>C</b> Priključak na pogon garažnih vrata .....	153
<b>D</b> Puštanje u rad garažnog svjetla.....	154
<b>D1</b> Drive Action .....	154
<b>D2</b> Smart Drive M.....	158
<b>D3</b> Smart Drive L / XL .....	160

## SIGURNOST I INFORMACIJE

Poštovani kupče,



pažljivo pročitajte ova uputstva prije instalacije i puštanja u rad. Prije nego započnete sa radom, pridržavajte se svih sigurnosnih napomena. Čuvajte ovo uputstvo veoma dobro i uputite sve relevantne osobe za sigurnu upotrebu proizvoda. Djeca se ne smiju igrati uređajem. U slučaju promjene vlasnika, ovo uputstvo predajte novom vlasniku. Štete uzrokovane nestručnim korištenjem ili nepravilnom instalacijom će poništiti garanciju.

## OPŠTE SIGURNOSNE NAPOMENE

Za ispravnu instalaciju, montažu, pričvršćivanje i rad morate se pridržavati sljedećih uputa. Molimo čuvajte ova uputstva za buduću upotrebu. Molimo uzmite u obzir tehničke podatke proizvoda. Zabilježiti tehničke izmjene. Molimo pažljivo pročitajte sljedeća sigurnosna uputstva.

- Proizvod i pakiranje nisu igračke. Držite djecu dalje od istih. Prijeti opasnost od povreda i gušenja.
- Ako niste sigurni da ćete sami moći izvesti instalaciju ili montažu ili ako na željenom mjestu instalacije nema mrežnog priključka, morate se obratiti kvalificiranom električaru.
- Sjalicu ove lampe nije moguće izmijeniti. Po završetku radnog vijeka cijelo svjetlo mora biti zamijenjeno.
- Molimo koristite samo jedinicu za napajanje koja se isporučuje sa LED trakama.
- Ne spajajte ove LED trake na napajanje dok su u kutiji.
- Samo za upotrebu u unutrašnjem prostoru (klasa zaštite IP20).
- Nemojte savijati, lomiti i nemojte izlagati kablove zateznim silama. Zaštite od oštrih ivica, ulja i vrućine.
- Ako je kabl za napajanje oštećen, proizvod treba isključiti iz upotrebe.
- Ne odgovaramo za štetu nastalu nestručnom upotrebom, rukovanjem, instalacijom, modifikacijom ili promjenama. Ovo također nije pokriveno garancijom.

## NAMJENSKA UPOTREBA

- Proizvod koristite samo kad je povezan sa jednim od dolje navedenih pogona garažnih vrata Schellenberg:

- Drive Action (br. art: 60920, 60921)
- Smart Drive M (br. art: 60922)
- Smart Drive L (br. art: 60923)
- Smart Drive XL (br. art: 60924)

- U slučaju štete koja je izazvana neuvažavanjem ovih sigurnosnih napomena, prestaje pravo na bilo kakve garancijske zahtjeve. Ne preuzimamo odgovornost za bilo kakve posljedичne štete!

## SIGURNOSNI PROPISI ZA MONTAŽU

- Prilikom radova na montaži treba obratiti pažnju na uvažavanje svih važećih propisa koji se odnose na bezbjednost na radu, kao i svih propisa za pogon električnih uređaja. Pri tome se nužno trebaju uvažiti sve neophodne nacionalne smjernice.

## GARANCIJSKI UVJETI

Garantiramo da na našim proizvodima nema greški u materijalu i izradi. Izuzetak od garancije su oštećenja koja su izazvana na sljedeći način:

- uobičajeno habanje kao posljedica korištenja
- nestručna montaža, priključivanje, rukovanje ili tretiranje
- viša sila ili ostali vanjski utjecaji
- nestručno održavanje i popravka od strane trećih lica
- tehničke izmjene od strane trećih lica

U slučaju garancije ćemo, po našem odabiru, izvršiti popravku proizvoda ili zamjenu odgovarajućim jednako vrijednim proizvodom kompanije SCHELLENBERG. Garancijski period se ne produžava zbog zamjene ili popravke uređaja! Preduvjet za pravo na garanciju je priložen račun o kupovini. Prilikom dostavljanja uređaja priložite kopiju računa kao i opis nedostatka do kojeg je došlo.

Garantni period za Schellenberg proizvod koji ste kupili iznosi 2 godine i počinje od datuma kupovine proizvoda. Ova garancija proizvođača ne dovodi u pitanje bilo kakva zakonska prava na garanciju koja bi vama kao potrošaču u odnosu prema prodavcu mogla stajati na raspolaganju u skladu sa važećim zakonom, uključujući posebne odredbe za zaštitu potrošača. Garancijom se ne isključuje niti ograničava zakonska garancija.

## EU IZJAVA O USKLAĐENOSTI

LED garažno svjetlo (br. art.  60934) ispunjava važeće zahtjeve prema evropskim i nacionalnim smjernicama. Usklađenost je dokumentovana. Cjelokupni tekst EU izjave o usklađenosti je dostupan na sljedećoj internet adresi: <http://www.schellenberg.de> (stavka izbornika „Servis“ u Centru za preuzimanje).



Direktiva o elektromagnetskoj podnošljivosti 2014/30/EU

RoHS smjernica 2011/65/EU

Direktiva o ekološkom dizajnu 2009/125/EC



Ne bacajte u smeće! Proizvod se može reciklirati, i možete ga predati u reciklažni centar ili u bilo koji drugi centar za prikupljanje električnog kućnog otpada.

## TEHNIČKI PODACI LED TRAKE

Radni napon	12 V DC
Snaga	14,4 W po metru
Ugao snopa	120°
Boja svjetla	4000-4500 K
Intenzitet svjetla	1200 lumena po metru

## TEHNIČKI PODACI JEDINICA ZA NAPAJANJE

Ulazni napon	100-240 V AC
Izlazni napon	12 V maks. 8 A (96 vati)
maks. izlazna snaga [na 8 A]	96 vati
Dimenzije (D x Š x V)	138 x 59 x 39 mm

## TEHNIČKI PODACI MODUL RELEJA

Ulazni napon	220-240 V AC
Dimenzije (D x Š x V)	110 x 55 x 30 mm

## OBJAŠNJENJE UZ OPSEG ISPORUKE

- A 1x Modul releja
- B 1x Jedinica za napajanje
- C 1x Y kabl
- D 2x LED trake
- E 2x Magnetna traka (2 metra)  
2x Magnetna traka (1 metar)
- F 3x Čičak traka
- G 7x Kablovske vezice



## KORACI MONTAŽE

1. Izvadite sadržaj iz ambalaže prije montaže i izložite ga u vpotpunosti.
2. Uklonite ljepljivi poklopac sa LED traka i zalijepite magnetsku traku komad po komad. (B, korak 1)
3. Montirajte LED traku dugačku 2 m na dugu stranu desnog ili lijevog okvira, a LED traku dugačku 1 m na stražnju poprečnu stranu okvira ili na strop. (B, korak 2)
4. Ponovite postupak na drugoj strani. (B, korak 2)
5. Zatim pričvrstite LED trake na okvir uz pomoć kablovskih vezica. (B, korak 3)
6. Spojite LED trake sa Y-kablom tako što ćete spojnice spojiti jednu u drugu. (B, korak 4)
7. Sada povežite jedinicu za napajanje s relejnim modulom i Y-kablom tako što ćete spojnice spojiti jednu u drugu. (B, korak 5)
8. Zatim pričvrstite relejni modul i jedinicu za napajanje na pogonsku šinu/ poprečni nosač pomoću kablovskih vezica i/ili čičak trake. Ne na pokretnim predmetima na garažnim vratima!
9. Zatim povežite relejni modul na pogon garažnih vrata. (B, korak 6)
10. Zatim spojite utikač za napajanje relejnog modula na utičnicu. (B, korak 7)



## САДРЖАЈ

Безбедност и упутства .....	143
Општа безбедносна упутства .....	143
Наменска употреба .....	144
Сигурносни прописи за монтажу .....	144
Услови гаранције.....	144
ЕУ декларација о усаглашености .....	145
Технички подаци .....	145
Легенда за опсег испоруке .....	146
Кораци монтаже .....	146
Опсег испоруке.....	147
<b>A</b> Шема повезивања.....	148
<b>B</b> Монтажа гаражног светла.....	149
<b>C</b> Прикључак на мотор гаражних врата .....	153
<b>D</b> Пуштање у рад гаражног светла.....	154
<b>D1</b> Drive Action .....	154
<b>D2</b> Smart Drive M.....	158
<b>D3</b> Smart Drive L / XL .....	160

## БЕЗБЕДНОСТ И УПУТСТВА

Поштовани купци,



пажљиво прочитате комплетно упутство пре монтаже и пуштања у рад. Придржавајте се свих безбедносних упутстава пре почетка рада. Добро сачувајте ово упутство и упутите сваке релевантне особе на безбедан рад са производом. Деца не смеју да се играју производом. У случају промене власништва, приложите ово упутство новом кориснику. У случају оштећења насталих услед неправилног коришћења или погрешне монтаже, гаранција престаје да важи.

## ОПШТА БЕЗБЕДНОСНА УПУТСТВА

За исправну инсталацију, монтажу, причвршћивање и коришћење морате поштовати следећа упутства. Сачувајте ово упутство за каснију поновну употребу. Имајте у виду техничке податке производа. Техничке промене задржане.

Пажљиво прочитајте следећа сигурносна упутства.

- Производ и амбалажа нису играчке. Удаљите децу од њих. Постоји опасност од повреда и опасност од гушења.
- Уколико нисте сигурни да ћете сами моћи да извршите инсталацију или монтажу, или ако на жељеној локацији инсталације нема мрежног прикључка, морате се обратити квалификованом електричару.
- Извор светлости ове лампе није изменљив. Када је лампа истекао радни век, морате да замените целокупну лампу.
- Користите само мрежни део који се испоручује са ЛЕД тракама.
- Не спајајте ове ЛЕД траке за напајање док се налазе у паковању.
- Само за употребу у затвореним просторима (класа заштите IP20).
- Не савијајте, не дробите и не излажите каблове затезним силама. Штитити од оштрих ивица, уља и топлоте.
- Ако је кабл за напајање оштећен, производ мора да престане да се користи.
- Не одговарамо за штету насталу нестручном употребом, руковањем, инсталацијом, модификацијом или променама. Оне такође нису обухваћене јамством или гаранцијом.

## НАМЕНСКА УПОТРЕБА

- Производ користите само у вези с једним од Schellenberg мотора гаражних врата наведених у наставку:
  - Drive Action (бр. арт.: 60920, 60921)
  - Smart Drive M (бр. арт.: 60922)
  - Smart Drive L (бр. арт.: 60923)
  - Smart Drive XL (бр. арт.: 60924)
- У случају оштећења насталих услед непоштовања ових сигурносних упутстава, престају да важе сви гарантни захтеви. Не преузимамо одговорност за последичну штету!

## СИГУРНОСНИ ПРОПИСИ ЗА МОНТАЖУ

- Приликом монтаже обратите пажњу на поштовање свих важећих прописа о заштити на раду и свих важећих прописа за рад електричне опреме. У овом случају, потребно је поштовати потребне националне директиве.

## УСЛОВИ ГАРАНЦИЈЕ

Гарантујемо да су наши производи без материјалних и производних грешака. Искључене из гаранције су штете, узроковане:

- уобичајеним хабањем од употребе
- неправилном монтажом, повезивањем, руковањем или коришћењем
- вишом силом или другим спољашњим утицајима
- неправилним одржавањем и поправкама од стране трећих лица
- техничким изменама од стране трећих лица

У случају гаранције поправићемо производ или га заменити еквивалентним SCHELLENBERG производом. Гарантни период се не продужава заменом или поправком уређаја! Предуслов за коришћење гаранције је предочење доказа о куповини. Приликом подношења уређаја, наведите копију рачуна и опис недостатка који се догодио.



Период гаранције за купљени Schellenberg производ износи 2 године и почиње од датума куповине Вашег производа. Ова гаранција произвођача не утиче на законска права на гаранцију која можете као потрошач остварити од продавца према важећим законима и специјалним прописима за заштиту потрошача. Гаранција не поништава нити ограничава законску гаранцију.

## ЕУ ДЕКЛАРАЦИЈА О УСАГЛАШЕНОСТИ

ЛЕД гаражно светло (бр. арт.  60934) испуњава важеће захтеве европских и националних директива. Усаглашеност је доказана. Цели текст ЕУ изјаве о усаглашености је доступан на следећој интернет адреси: <http://www.schellenberg.de> (ставка менија „Service“ (Сервис) у Download-Center(Центар за преузимање)).



Директива о електромагнетној компатибилности 2014/30/EУ  
Директива за примену опасних супстанци у електричној и електронској опреми (RoHS) 2011/65/EУ  
WEEE директива 2009/125/E3



Не бацајте с кућним отпадом! Овај производ се може рециклирати и можете га предати на сабирним пунктовима за електрични кућни отпад.

## ТЕХНИЧКИ ПОДАЦИ ЛЕД ТРАКЕ

Радни напон	12 V DC
Снага	14,4 W по метру
Угао снопа	120°
Боја светла	4000-4500 K
Снага светлости	1200 лумена по метру

## ТЕХНИЧКИ ПОДАЦИ МРЕЖНИ ДЕО

Улазни напон	100-240 V AC
Излазни напон	12 V макс. 8 A (96 Watt)
макс. излазна снага [при 8 A]	96 Watt
Димензије ( Д x Ш x В)	138 x 59 x 39 mm

## ТЕХНИЧКИ ПОДАЦИ МОДУЛ РЕЛЕЈА

Улазни напон	220-240 V AC
Димензије ( Д x Ш x В)	110 x 55 x 30 mm

## ЛЕГЕНДА ЗА ОПСЕГ ИСПОРУКЕ

- A 1x Модул релеја
- B 1x Мрежни део
- C 1x Y кабл
- D 2x ЛЕД траке
- E 2x Магнетна трака (2 метра)  
2x Магнетна трака (1 метра)
- F 3x Чичак трака
- G 7x Везице кабла



## КОРАЦИ МОНТАЖЕ

1. Пре монтаже извадите садржај из паковања и потпуно га извадите.
2. Уклоните љепљиви поклопац са ЛЕД трака и налепите магнетну траку део по део. (Б, корак 1)
3. Монтирајте ЛЕД траку дужине 2 м на дугу страну десног или левог оквира, а 1 м дугачку ЛЕД траку на задњу попречну ограду оквира или на плафон. (Б, корак 2)
4. Поновите поступак на другој страни. (Б, корак 2)
5. Затим причврстите ЛЕД траке на оквир уз помоћ кабловских веза. (Б, корак 3)
6. Спојите ЛЕД траке помоћу Y кабла, тако што ћете спојнице спојити једну у другу. (Б, корак 4)
7. Сада повежите мрежни део са релејним модулом и Y каблом, тако што ћете спојнице спојити једну у другу. (Б, корак 5)
8. Затим причврстите релејни модул и мрежни део на погонску шину/ попречну ограду помоћу везице кабла и/или чичак траке. Не на покретним предметима на гаражним вратима!
9. Затим повежите модул релеја на погон гаражних врата. (Б, корак 6)
10. Затим повежите мрежни утикач модула релеја са утичицом. (Б, корак 7)



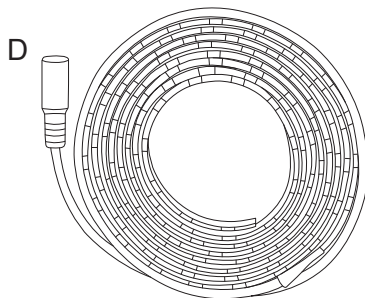
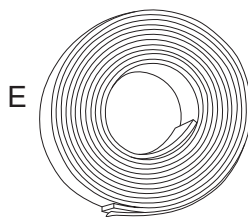
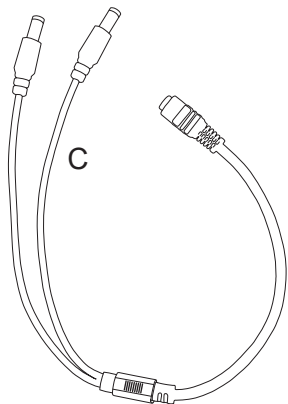
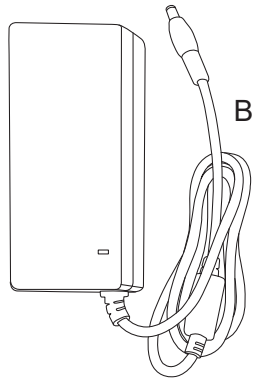
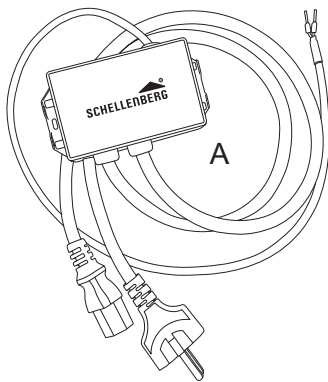

**A**

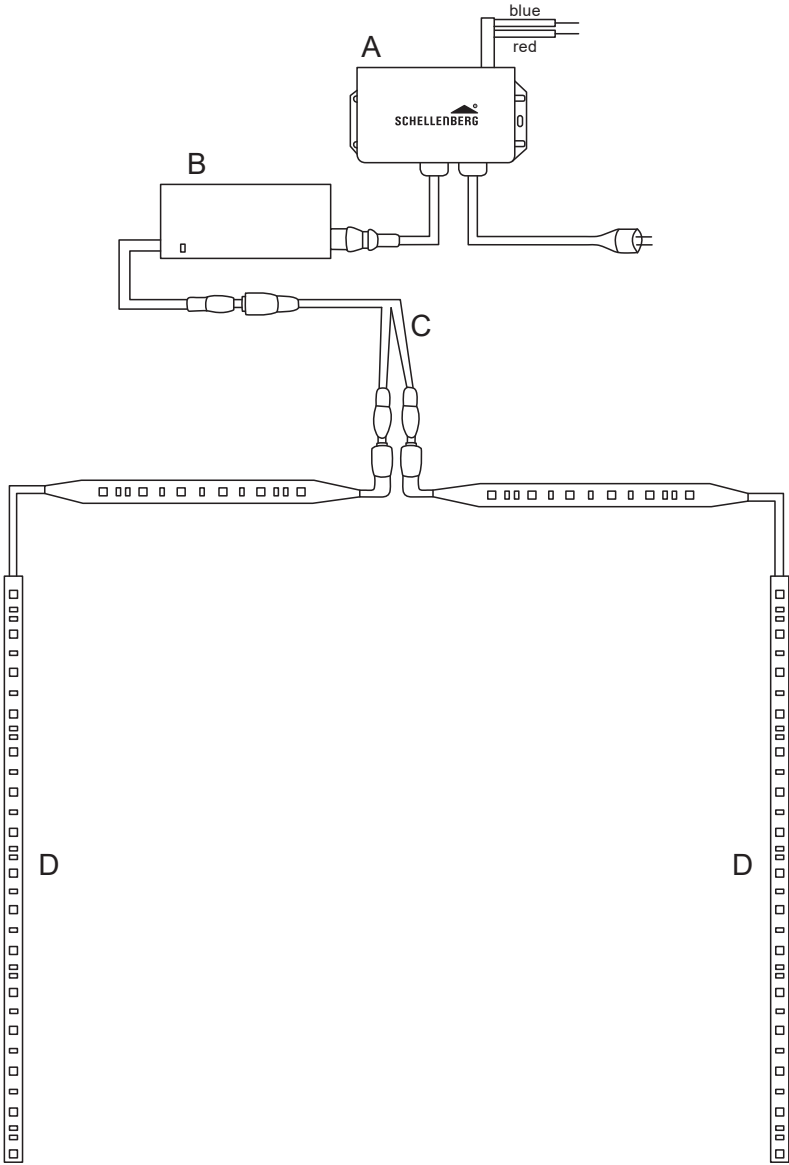

B

1.

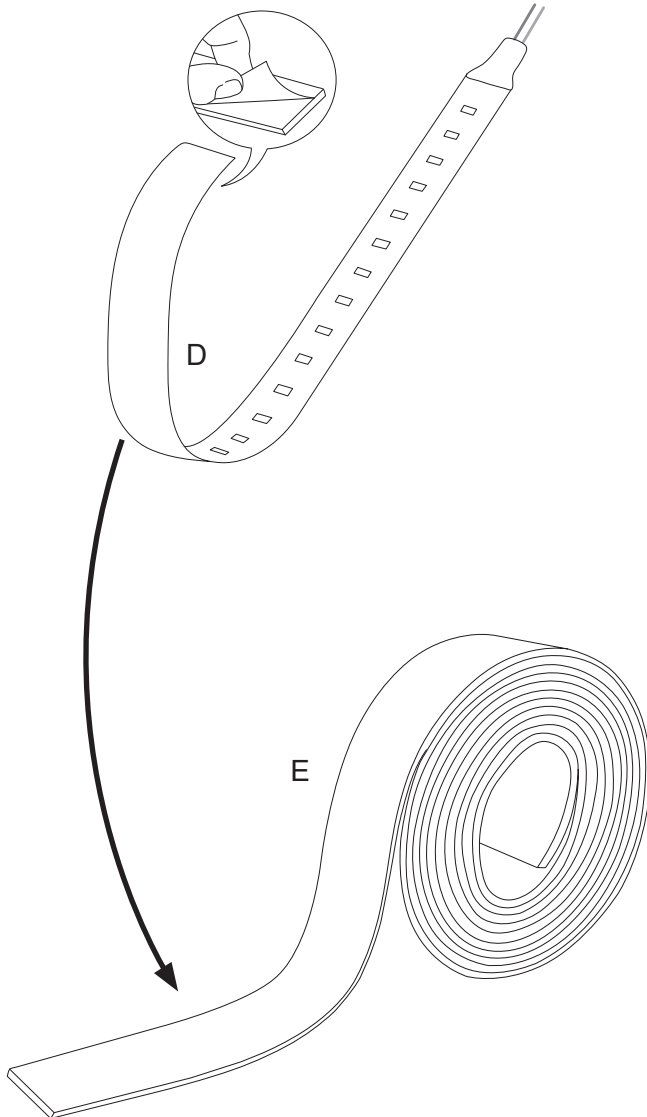

**2.**

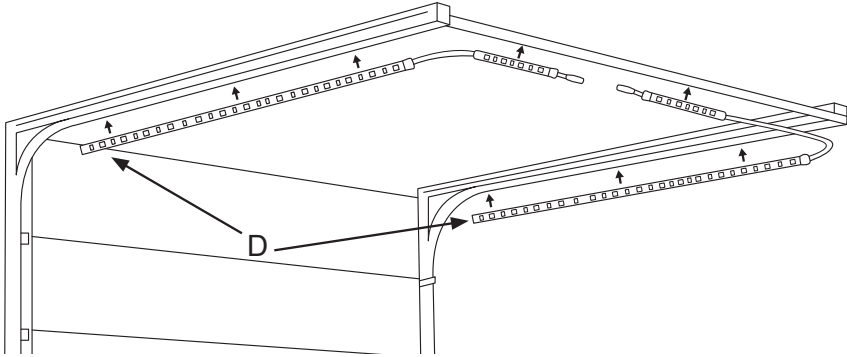

**3.**

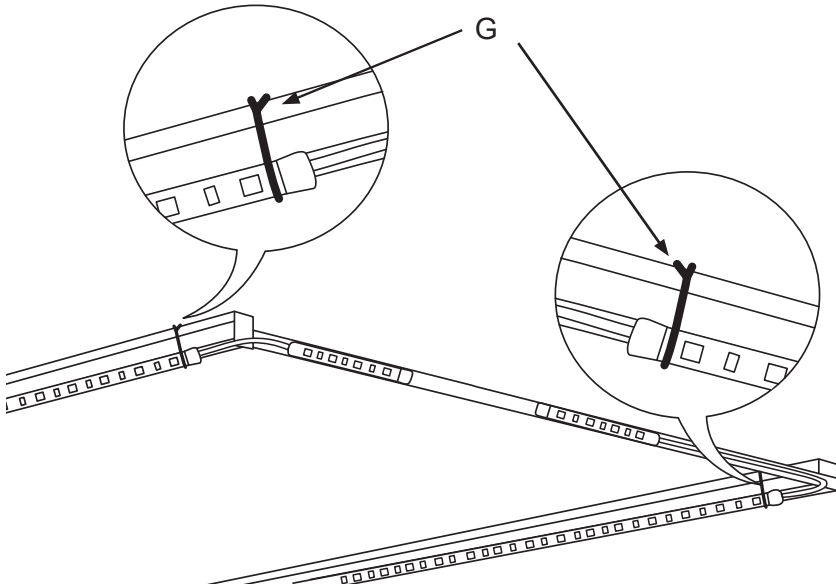

4.

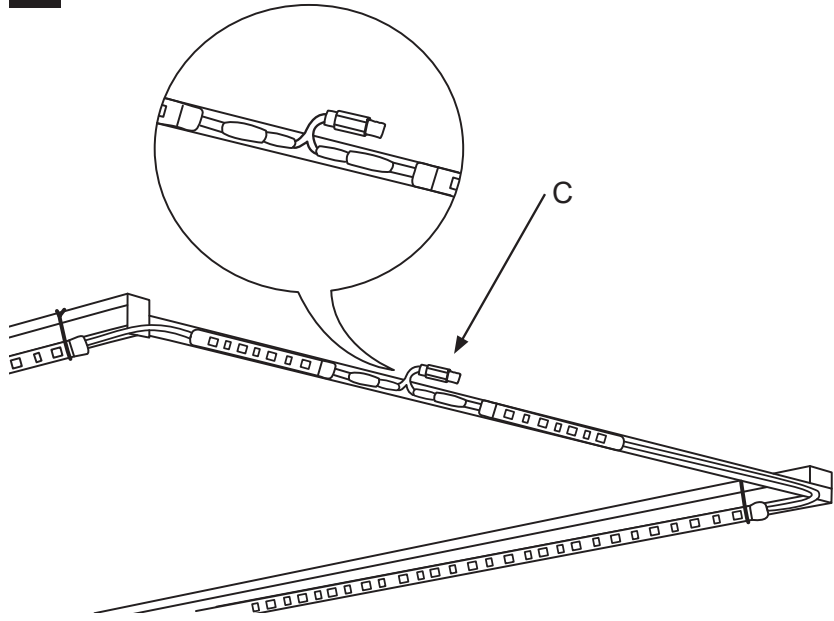

5.

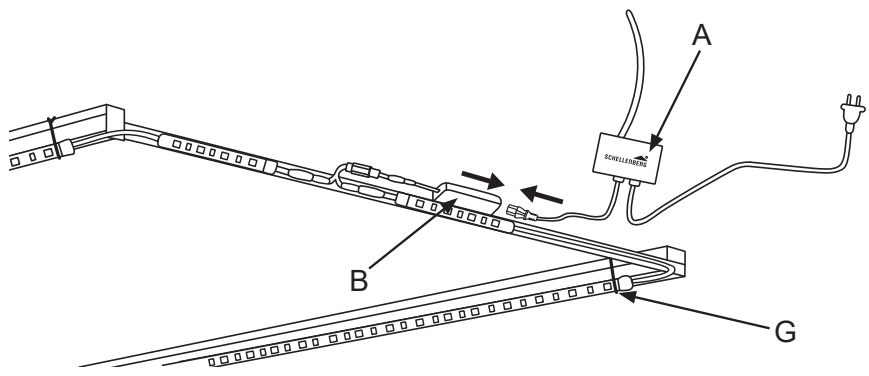

6.

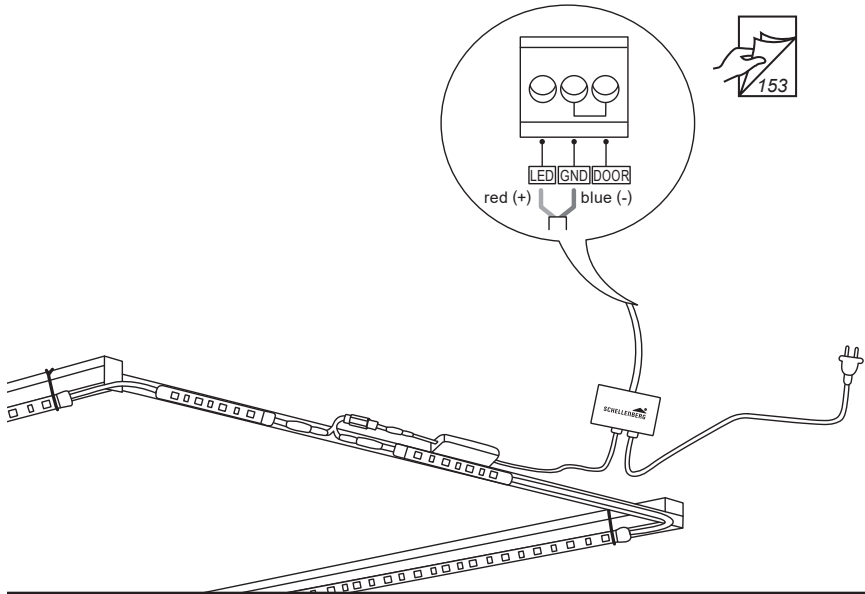

7.

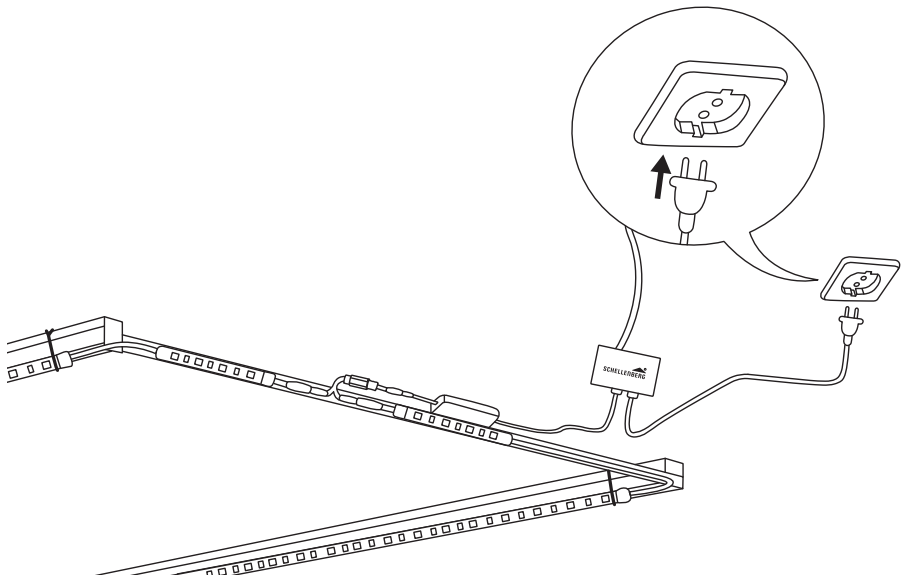



# C

- Drive Action (60920, 60921)  
Smart Drive M (60922)

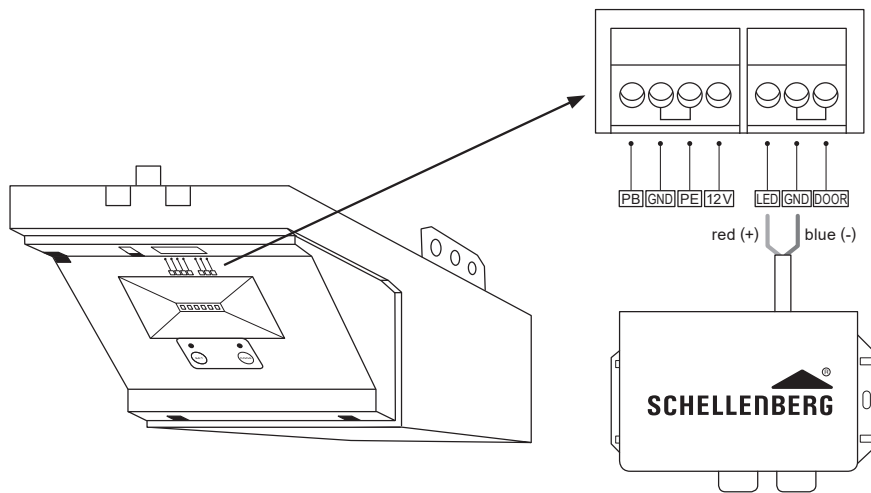

- Smart Drive L (60923)  
Smart Drive XL (60924)

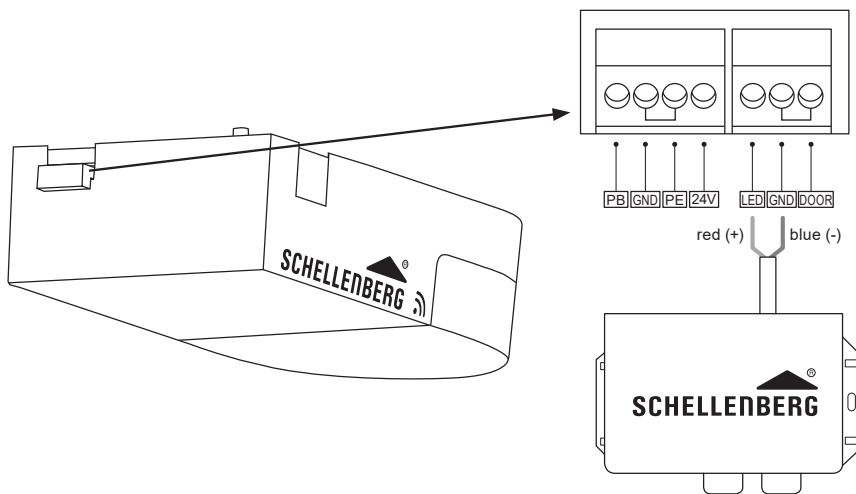

**D**

**D1 DRIVE ACTION**

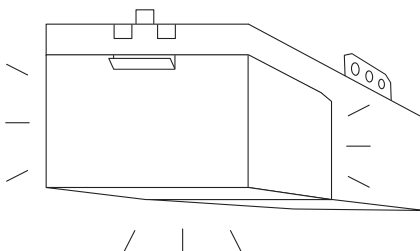
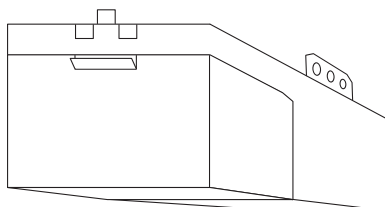

**1.**

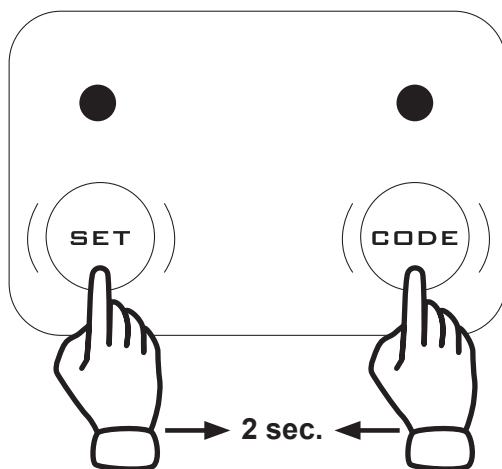

**DE** Betätigen Sie beide Tasten für 2 Sekunden gleichzeitig.

**GB** Press both buttons at the same time for 2 seconds.

**FR** Appuyez sur les deux touches en même temps pendant 2 secondes.

**NL** Druk beide toetsen tegelijkertijd gedurende 2 seconden in.

**PL** Oba przyciski wcisnąć jednocześnie na 2 sekundy.

**IT** Premere contemporaneamente entrambi i tasti per 2 secondi.

**ES** Pulse ambas teclas a la vez durante 2 segundos.

**PT** Pressione ambas as teclas simultaneamente durante 2 segundos.

**CZ** Obě tlačítka současně stiskněte na dobu 2 sekund.

**SK** Obe tlačidlá držte stlačené naraz 2 sekundy.

**HU** Nyomja meg egyszerre a két gombot 2 másodpercig.

**HR** Istodobno pritisnite obje tipke na 2 sekunde.

**SI** Hkrati držite pritisnjeni obe tipki za 2 sekundi.

**RO** Acționați ambele butoane simultan pentru 2 secunde.

**BG** Задействайте двата бутона за 2 секунди едновременно.

**GR** Πατήστε και τα δύο κουμπιά ταυτόχρονα για 2 δευτερόλεπτα.

**TR** İki tuşa 2 saniye süreyle aynı anda basın.

**RU** Нажмите обе кнопки одновременно и удерживайте ок. 2 секунд.

**UA** Натиснути обидві кнопки й тримати протягом 2 секунд.

**LT** Vienu metu nuspauskite abu mygtukus ir laikykite 2 sekundes.

**LV** Nospiediet abus taustiņus vienlaikus uz 2 sekundēm.

**EE** Hoidke mõlemat nuppu üheaegselt 2 sekundit all.

**DK** Aktivér begge taster samtidigt i 2 sekunder.

**SE** Bekräfta genom att trycka samtidigt på båda knapparna i 2 sekunder.

**NO** Trykk begge knappene samtidig i 2 sekunder.

**FI** Paina kumpaakin painiketta 2 sekunnin ajan samanaikaisesti.

**BA** Istovremeno aktivirajte obje tipke na 2 sekunde.

**XS** Притисните оба тастера истовремено у трајању од 2 секунде.

2.

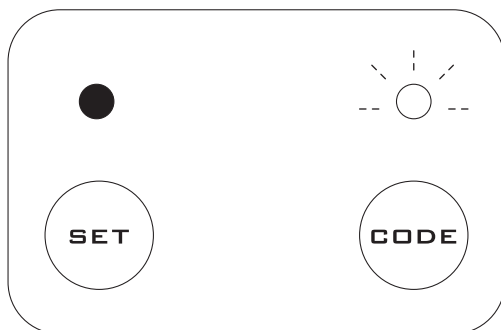

3.

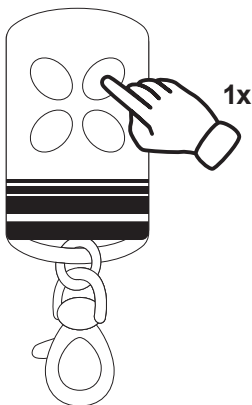

4.

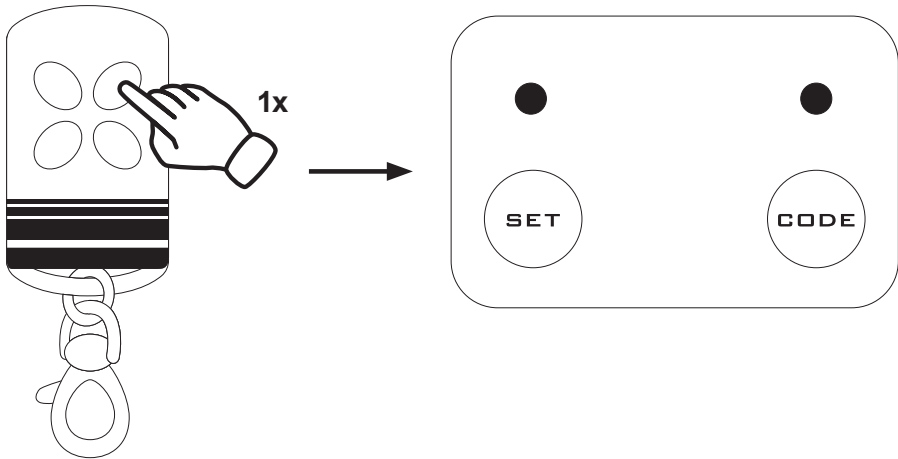

5.

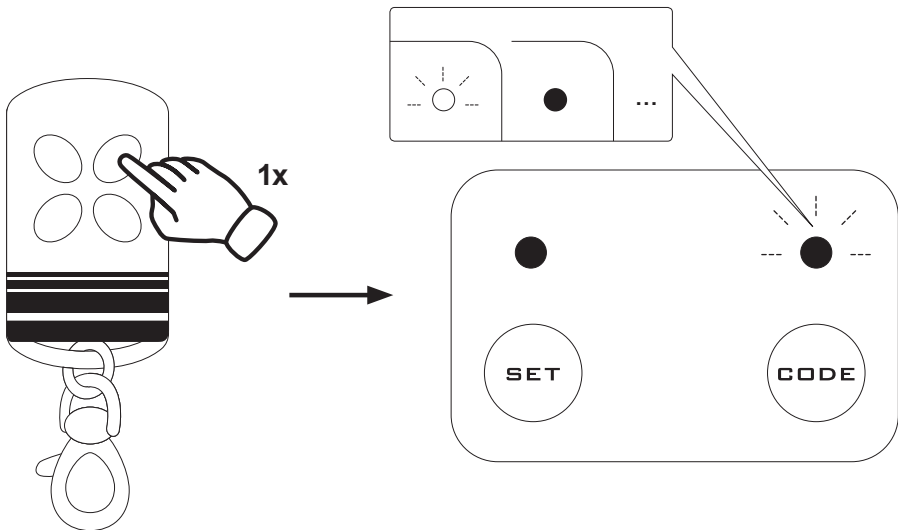

6.

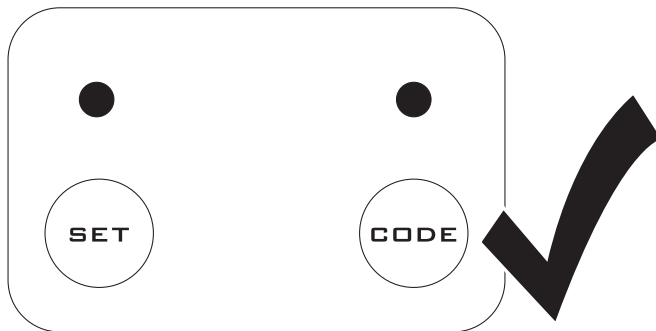

**D2 SMART DRIVE M**

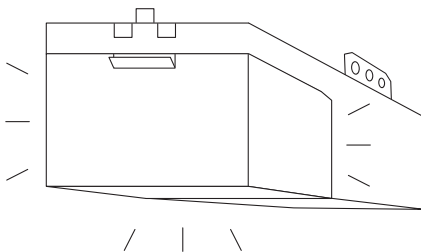
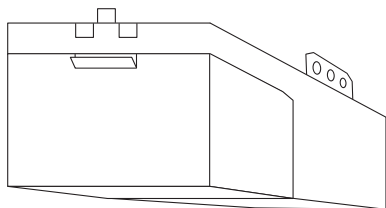

**1.**

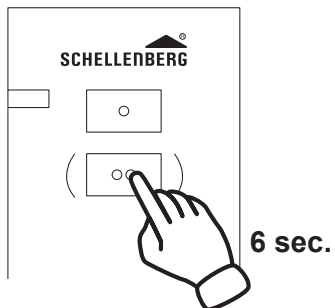

**1 min**

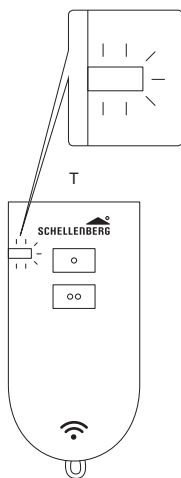
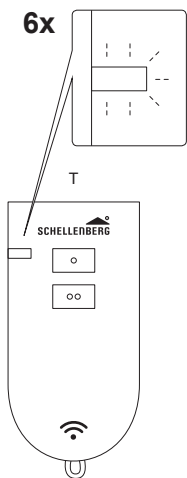

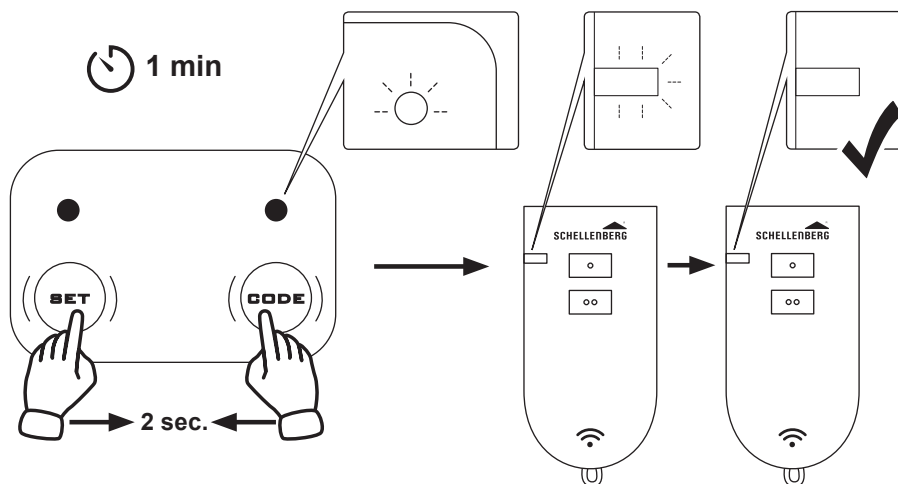

**DE** Betätigen Sie beide Tasten für 2 Sekunden gleichzeitig.

**GB** Press both buttons at the same time for 2 seconds.

**FR** Appuyez sur les deux touches en même temps pendant 2 secondes.

**NL** Druk beide toetsen tegelijkertijd gedurende 2 seconden in.

**PL** Oba przyciski wcisnąć jednocześnie na 2 sekundy.

**IT** Premere contemporaneamente entrambi i tasti per 2 secondi.

**ES** Pulse ambas teclas a la vez durante 2 segundos.

**PT** Pressione ambas as teclas simultaneamente durante 2 segundos.

**CZ** Obě tlačítka současně stiskněte na dobu 2 sekund.

**SK** Obe tlačidlá držte stlačené naraz 2 sekundy.

**HU** Nyomja meg egyszerre a két gombot 2 másodpercig.

**HR** Istodobno pritisnite obje tipke na 2 sekunde.

**SI** Hkrati držite pritisnjeni obe tipki za 2 sekundi.

**RO** Acțioᅇați ambele butoane simultan pentru 2 secunde.

**BG** Задействайте двата бутона за 2 секунди едновременно.

**GR** Πατήστε και τα δύο κουμπιά ταυτόχρονα για 2 δευτερόλεπτα.

**TR** İki tuşu 2 saniye süreyle aynı anda basın.

**RU** Нажмите обе кнопки одновременно и удерживайте ок. 2 секунд.

**UA** Натиснути обидві кнопки й тримати протягом 2 секунд.

**LT** Vienu metu nuspauskite abu mygtukus ir laikykite 2 sekundes.

**LV** Nospiediet abus taustiņus vienlaikus uz 2 sekundēm.

**EE** Hoidke mõlemat nuppu üheaegselt 2 sekundit all.

**SE** Bekräfta genom att trycka samtidigt på båda knapparna i 2 sekunder.

**DK** Aktivér begge taster samtidigt i 2 sekunder.

**NO** Trykk begge knappene samtidigt i 2 sekunder.

**FI** Paina kumpaakin painiketta 2 sekunnin ajan samanaikaisesti.

**BA** Istovremeno aktivirajte obje tipke na 2 sekunde.

**XS** Притисните оба тастера истовремено у трајању од 2 секунде.

**D3 SMART DRIVE L / XL**

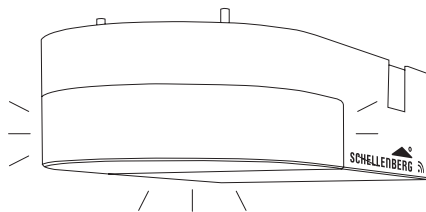
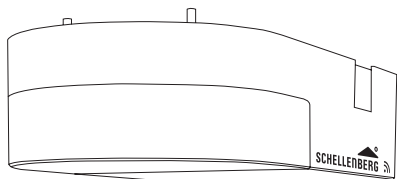

**1.**

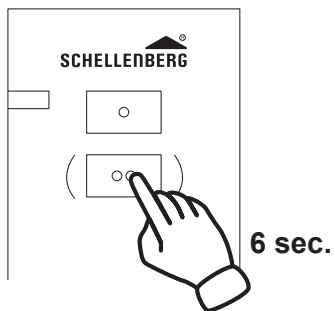

 **1 min**

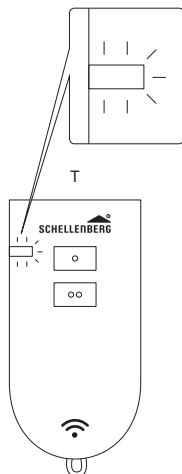
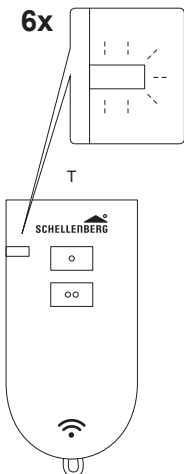



## 2.

 1 min

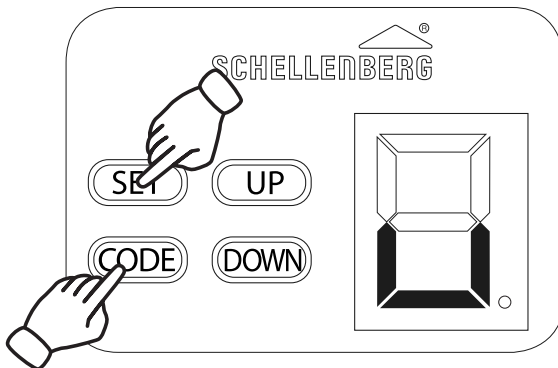

→ 2 sec. ←

**DE** Betätigen Sie beide Tasten für 2 Sekunden gleichzeitig.

**GB** Press both buttons at the same time for 2 seconds.

**FR** Appuyez sur les deux touches en même temps pendant 2 secondes.

**NL** Druk beide toetsen tegelijkertijd gedurende 2 seconden in.

**PL** Oba przyciski wcisnąć jednocześnie na 2 sekundy.

**IT** Premere contemporaneamente entrambi i tasti per 2 secondi.

**ES** Pulse ambas teclas a la vez durante 2 segundos.

**PT** Pressione ambas as teclas simultaneamente durante 2 segundos.

**CZ** Obě tlačítka současně stiskněte na dobu 2 sekund.

**SK** Obe tlačidlá držte stlačené naraz 2 sekundy.

**HU** Nyomja meg egyszerre a két gombot 2 másodpercig.

**HR** Istodobno pritisnite obje tipke na 2 sekunde.

**SI** Hkrati držite pritisnjeni obe tipki za 2 sekundi.

**RO** Acționați ambele butoane simultan pentru 2 secunde.

**BG** Задействайте двата бутона за 2 секунди едновременно.

**GR** Πατήστε και τα δύο κουμπιά ταυτόχρονα για 2 δευτερόλεπτα.

**TR** İki tuşa 2 saniye süreyle aynı anda basın.

**RU** Нажмите обе кнопки одновременно и удерживайте ок. 2 секунд.

**UA** Натиснути обидві кнопки й тримати протягом 2 секунд.

**LT** Vienu metu nuspauskite abu mygtukus ir laikykite 2 sekundes.

**LV** Nospiediet abus taustiņus vienlaikus uz 2 sekundēm.

**EE** Hoidke mõlemat nuppu üheaegselt 2 sekundit all.

**SE** Bekräfta genom att trycka samtidigt på båda knapparna i 2 sekunder.

**DK** Aktivér begge taster samtidigt i 2 sekunder.

**NO** Trykk begge knappene samtidigt i 2 sekunder.

**FI** Paina kumpaakin painiketta 2 sekunnin ajan samanaikaisesti.

**BA** Istovremeno aktivirajte obje tipke na 2 sekunde.

**XS** Pritisnite oba tastera istovremeno u traјању od 2 sekunde.

3.

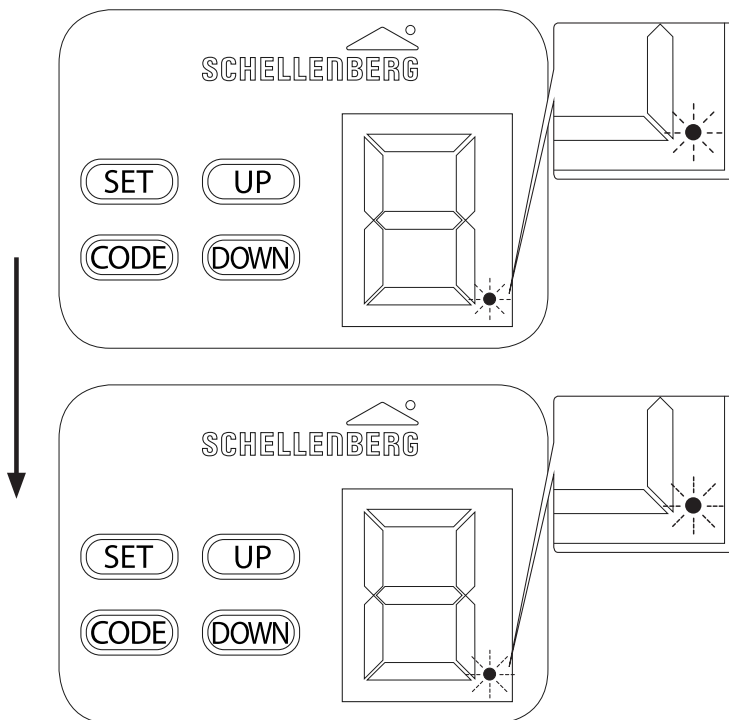
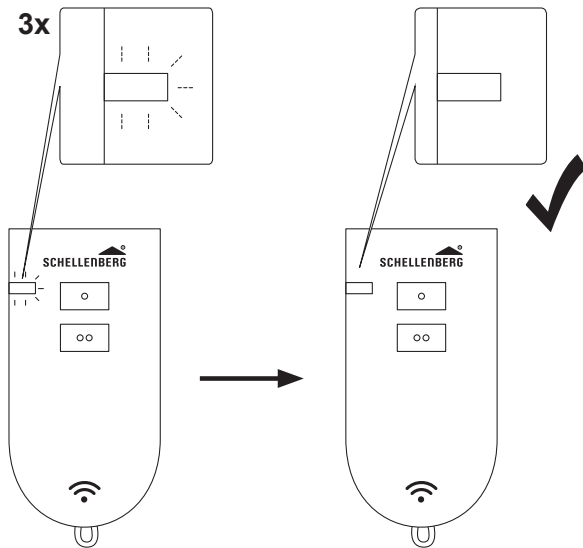

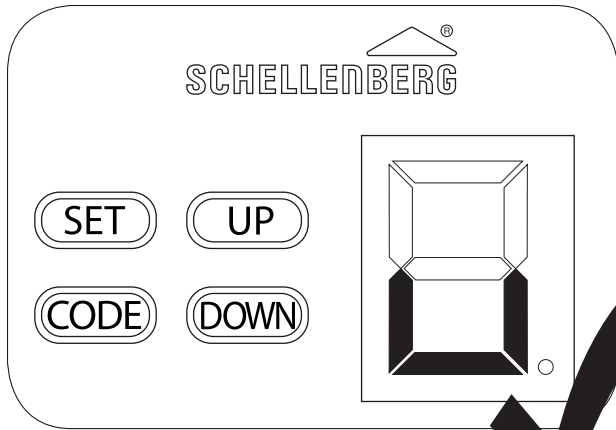



.....

.....

.....

.....

.....

.....

.....

.....

.....

.....

.....

.....

.....

.....

.....

.....

.....



.....

.....

.....

.....

.....

.....

.....

.....

.....

.....

.....

.....

.....

- DE** Bei Garantie, Ersatzteilbedarf oder Fragen rund um die sachgemäße Montage Ihres Produktes wenden Sie sich bitte an unseren Kunden-Service. [service.int@schellenberg.de](mailto:service.int@schellenberg.de)
- GB** For warranty claims, spare parts requests or questions regarding the proper installation of your product, please contact our Consumer Service Department. [service.int@schellenberg.de](mailto:service.int@schellenberg.de)
- FR** Pour ce qui est des revendications de garantie, si vous avez besoin de pièces de rechange ou si vous avez des questions relatives au montage de votre produit, veuillez contacter notre service après-vente. [service.int@schellenberg.de](mailto:service.int@schellenberg.de)
- NL** Neem bij garantie, behoefte aan onderdelen of vragen rond de vakkundige montage van uw product contact op met onze klantenservice. [service.int@schellenberg.de](mailto:service.int@schellenberg.de)
- PL** W razie roszczeń gwarancyjnych, zapotrzebowania na części zamienne lub pytań dotyczących prawidłowego montażu produktu należy zwrócić się do naszego serwisu. [service.int@schellenberg.de](mailto:service.int@schellenberg.de)
- IT** Per la garanzia, pezzi di ricambio o informazioni sulle operazioni di montaggio corrette del prodotto, si prega di contattare il servizio di assistenza clienti. [service.int@schellenberg.de](mailto:service.int@schellenberg.de)
- ES** Si tiene una reclamación de garantía, necesita piezas de repuesto o tiene preguntas acerca del montaje adecuado de su producto, le rogamos se ponga en contacto con nuestro servicio de atención al cliente. [service.int@schellenberg.de](mailto:service.int@schellenberg.de)
- PT** Em caso de garantia, necessidade de peças sobressalentes ou perguntas sobre a devida montagem do seu produto, contacte a nossa assistência técnica. [service.int@schellenberg.de](mailto:service.int@schellenberg.de)
- CZ** V případě záruky, potřeby náhradních dílů nebo dotazů ohledně odborné montáže vašeho výrobku se obraťte na náš zákaznický servis. [service.int@schellenberg.de](mailto:service.int@schellenberg.de)
- SK** Ak máte otázky ohľadom záruky, náhradných dielov alebo odbornej montáže produktu, obráťte sa na náš zákaznický servis. [service.int@schellenberg.de](mailto:service.int@schellenberg.de)
- HU** A garanciával, pótalkatrész rendelésével vagy a termék szakszerű szerelésével kapcsolatos bármilyen kérdés esetén forduljon ügyfélszolgálatunkhoz. [service.int@schellenberg.de](mailto:service.int@schellenberg.de)
- HR** U slučaju jamstvenog zahtjeva, potrebe za zamjenskim dijelovima ili pitanja o odgovarajućoj montaži proizvoda obratite se našoj službi za korisnike. [service.int@schellenberg.de](mailto:service.int@schellenberg.de)
- SI** V primeru garancije, potrebe po nadomestnih delih ali vprašanjih glede pravilne montaže svojega izdelka, se obrnite na naš servis za stranke. [service.int@schellenberg.de](mailto:service.int@schellenberg.de)
- RO** Pentru detalii privind garanția, piesele de schimb sau alte întrebări privind montarea produsului dvs., contactați Serviciul Clienți. [service.int@schellenberg.de](mailto:service.int@schellenberg.de)

- BG** При гаранция, необходимост от резервни части или въпроси за правилния монтаж на вашия продукт се обръщайте към нашия отдел за обслужване на клиенти. [service.int@schellenberg.de](mailto:service.int@schellenberg.de)
- GR** Σε περίπτωση εγγύησης, ανάγκης ανταλλακτικών ή ερωτήσεων γύρω από τη σωστή συναρμολόγηση του προϊόντος σας αποταθείτε παρακαλώ στο τμήμα εξυπηρέτηση πελατών της εταιρείας μας. [service.int@schellenberg.de](mailto:service.int@schellenberg.de)
- TR** Garanti, yedek parça ihtiyacı ve ürününüzün usulüne uygun montajı ile ilgili tüm konularda müşteri hizmetlerine danışabilirsiniz. [service.int@schellenberg.de](mailto:service.int@schellenberg.de)
- RU** При гарантийных претензиях, замене запчастей или вопросах, касающихся надлежащего монтажа Вашего изделия, просим обращаться в нашу сервисную службу. [service.int@schellenberg.de](mailto:service.int@schellenberg.de)
- UA** Протягом гарантійного періоду за запасними частинами або з питань щодо правильного встановлення виробу звертайтеся до нашого відділу обслуговування клієнтів. [service.int@schellenberg.de](mailto:service.int@schellenberg.de)
- LT** Garantijos metu, dėl atsarginių dalių arba kilus klausimams dėl tinkamo gaminio montavimo, kreipkitės į mūsų klientų techninio aptarnavimo skyrių. [service.int@schellenberg.de](mailto:service.int@schellenberg.de)
- LV** Ja rodas neskaidrības par garantiju, ir nepieciešamas rezerves daļas vai arī jums ir jautājumi par jūsu iegādātās ierīces pareizu montāžu, lūdzu, sazinieties ar mūsu klientu apkalpošanas dienestu. [service.int@schellenberg.de](mailto:service.int@schellenberg.de)
- EE** Toote garantiid, varuosi ja paigaldust puudutavates küsimustes pöörduge meie klienditeenindusse. [service.int@schellenberg.de](mailto:service.int@schellenberg.de)
- SE** Vid garantianspråk, behov av reservdelar eller frågor angående korrekt montering av era produkter, ber vi er att kontakta vår kundservice. [service.int@schellenberg.de](mailto:service.int@schellenberg.de)
- DK** Kontakt venligst vores kundeservice, hvis du har spørgsmål om garanti eller den korrekte montering af dit produkt, eller hvis du har brug for reservedele. [service.int@schellenberg.de](mailto:service.int@schellenberg.de)
- NO** Vennligst ta kontakt med vår kundeservice ved spørsmål i forbindelse med garanti, reservedeler eller forskriftsmessig montering av produktet. [service.int@schellenberg.de](mailto:service.int@schellenberg.de)
- FI** Takuutapauksissa, tarvitessasi varaosia tai jos sinulla on tuotteen asennukseen liittyviä kysymyksiä, käänny asiakaspalvelumme puoleen. [service.int@schellenberg.de](mailto:service.int@schellenberg.de)
- BA** U slučaju pitanja u vezi jamstva, potrebnih rezervnih dijelova ili pitanja o ispravnoj montaži proizvoda obratite na našoj službi za korisnike. [service.int@schellenberg.de](mailto:service.int@schellenberg.de)
- XS** Код гаранције, потребе за резервним деловима или питања око стручне монтаже вашег производа, обратите се нашој служби за подршку корисницима. [service.int@schellenberg.de](mailto:service.int@schellenberg.de)



Mo - Fr: 7.30 Uhr - 21.00 Uhr  
Sa: 8.00 Uhr - 14.00 Uhr  
Tel. +49 (0)271 89056-444  
Fax +49 (0)271 89056-398

**Alfred Schellenberg GmbH**

An den Weiden 31  
57078 Siegen  
service@schellenberg.de  
www.schellenberg.de