

ATTITUDE 2100 LX

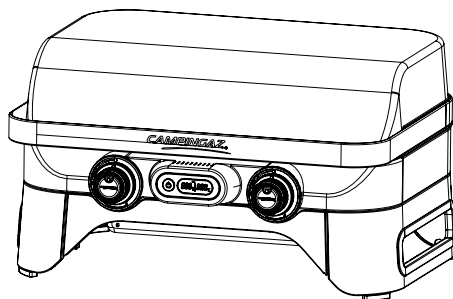

ATTITUDE 2100 EX

FR	Utilisation et entretien	(7)	HU	Használat és karbantartás	(72)
GB	Operation and maintenance	(12)	SI	Uporaba in vzdrževanje	(77)
IT	Uso e manutenzione	(17)	SK	Použitie a údržba	(82)
NL	Gebruik en onderhoud	(22)	HR	Uporaba i održavanje	(87)
PT	Utilização e manutenção	(27)	RO	Folosire și întreținere	(92)
DE	Benutzung und Wartung	(32)	BG	Ползване и поддръжка	(97)
NO	Anvendelse og skjøtsel	(37)	TR	Kullanım ve Bakım	(102)
SE	Användning och skötsel	(42)	GR/CY	Χρήση και συντήρηση	(107)
CZ	Použití a údržba	(47)	IS	Notkun og viðhald	(112)
PL	Użytkowanie i konserwacja	(52)	LT	Veikimas ir priežiūra	(117)
ES	Utilización y mantenimiento	(57)	EE	Kasutamine ja hooldamine	(122)
DK	Anvendelse og vedligeholdelse	(62)	LV	Lietošana un apkope	(127)
FI	Käyttö ja ylläpito	(67)			

Attitude 2100 LX

Attitude 2100 EX

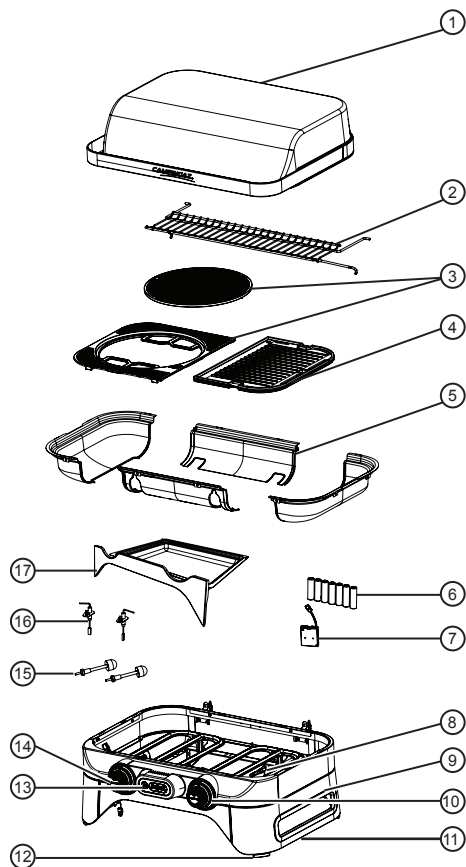
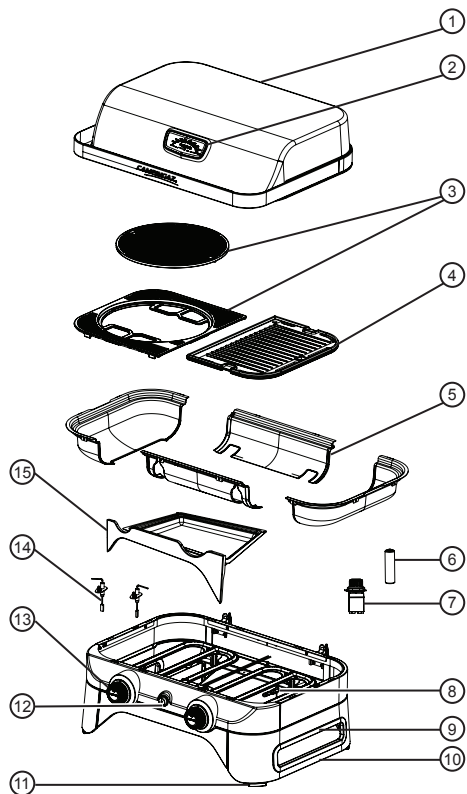
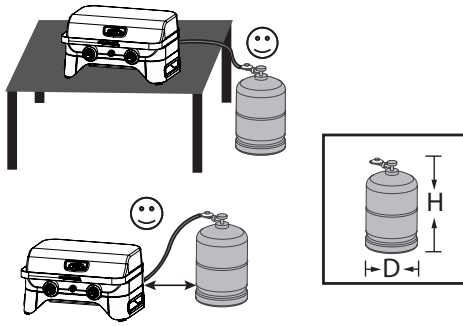

Fig. 1



$L > 30 \text{ cm}$

Fig. 2A

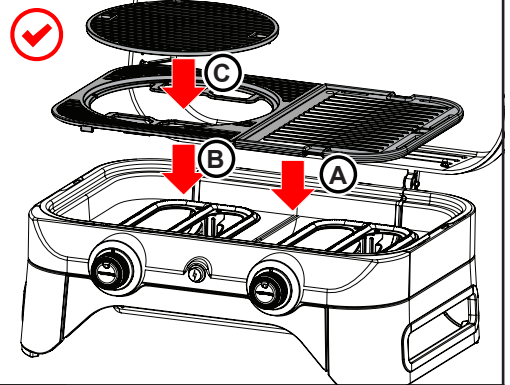

Fig. 2B

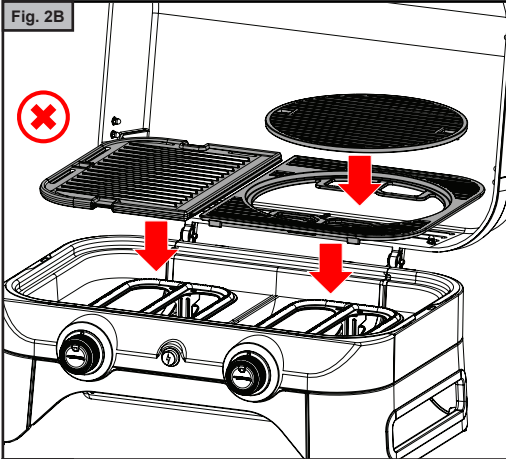

Fig. 2C

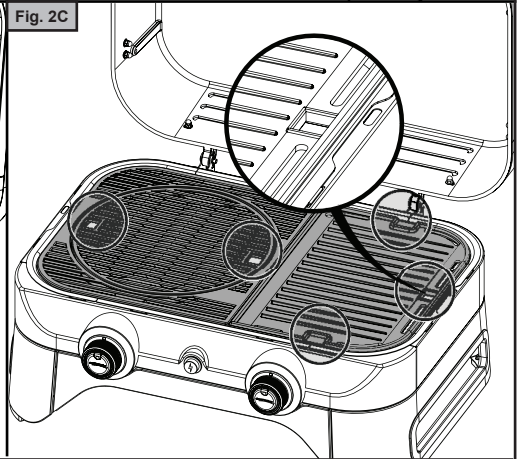

Fig. 3A

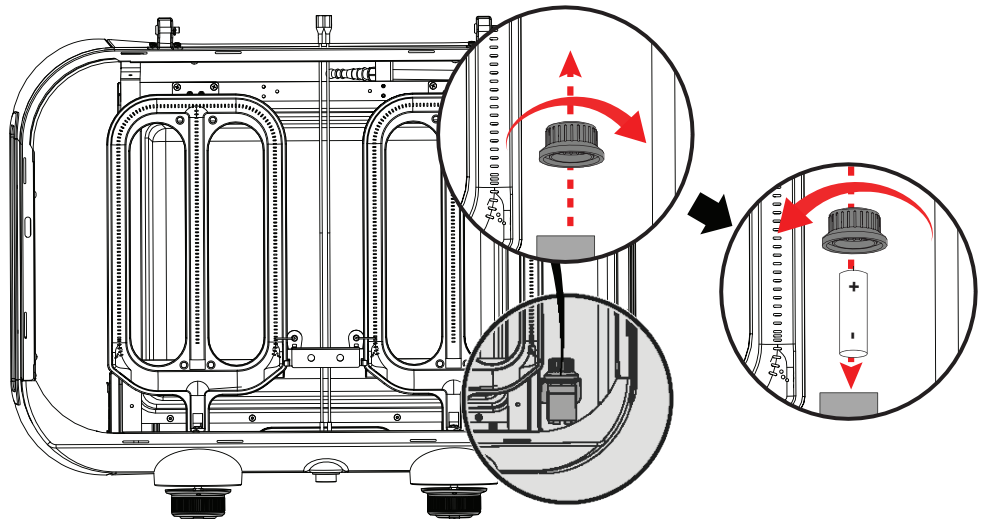

Fig. 3B

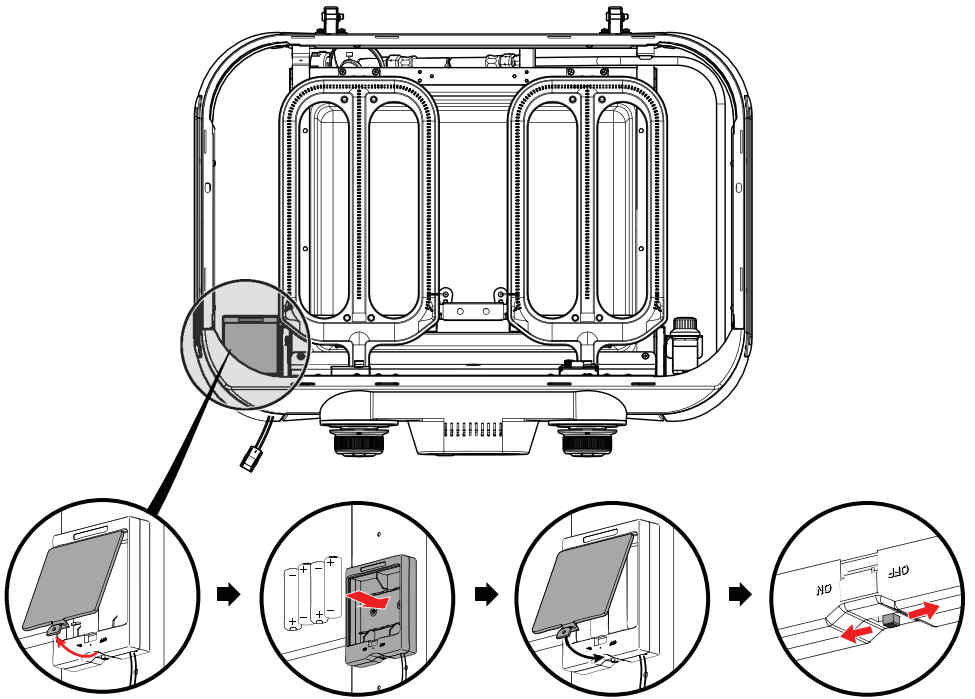

Fig. 4A

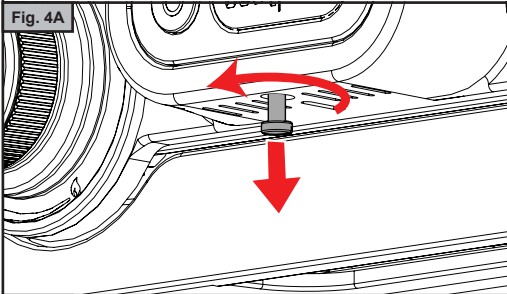

Fig. 4B

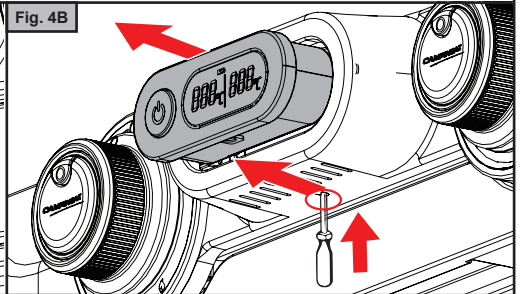

Fig. 4C

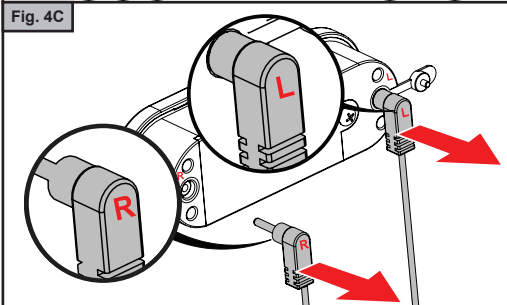

Fig. 4D

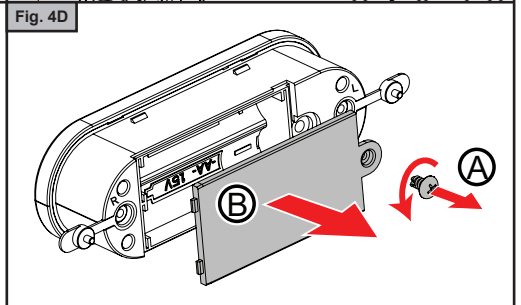

Fig. 4E

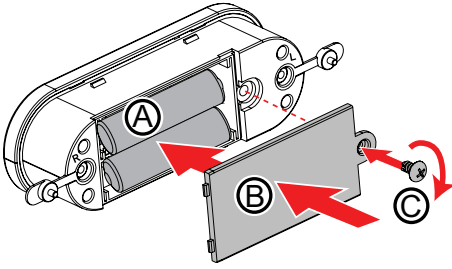

Fig. 4F

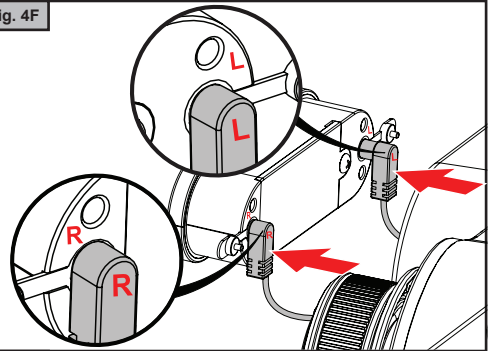

Fig. 4G

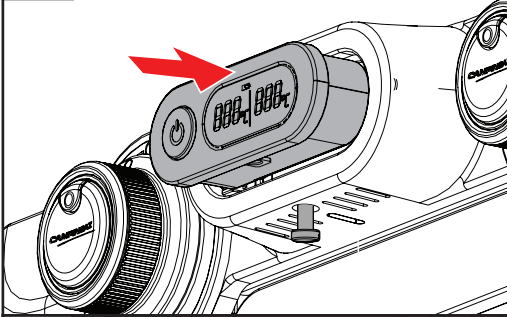

Fig. 4H

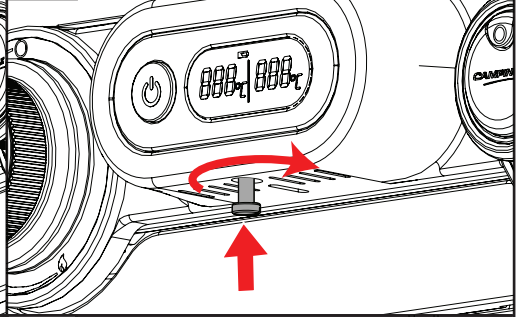

Fig. 5

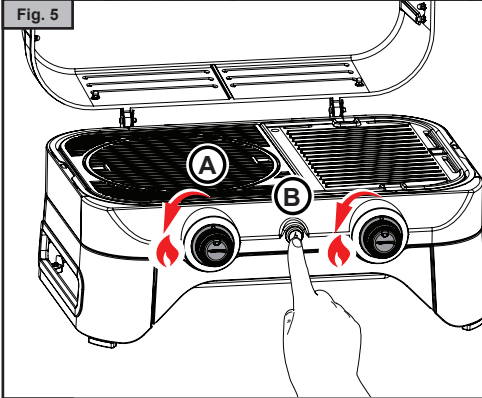

Fig. 6

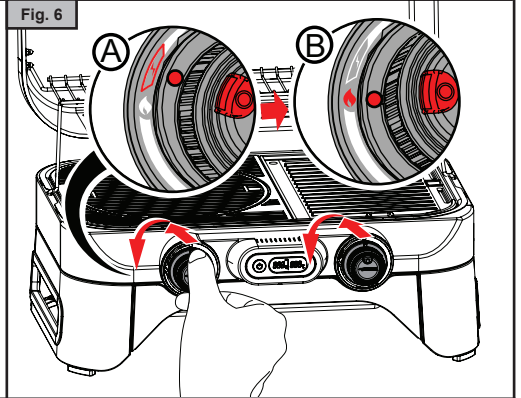
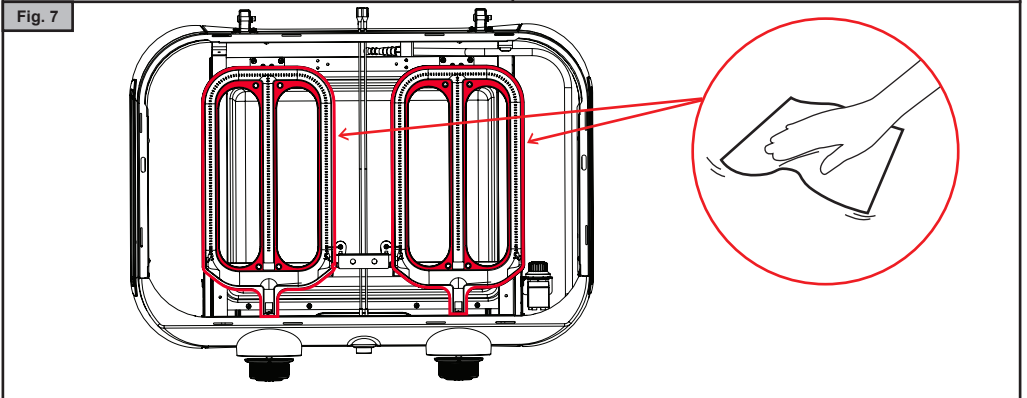
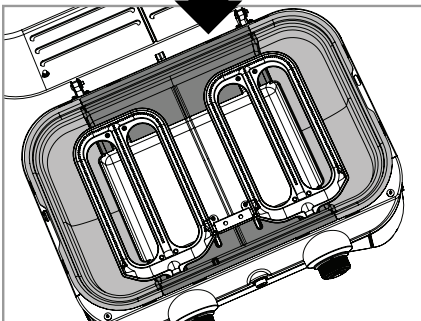
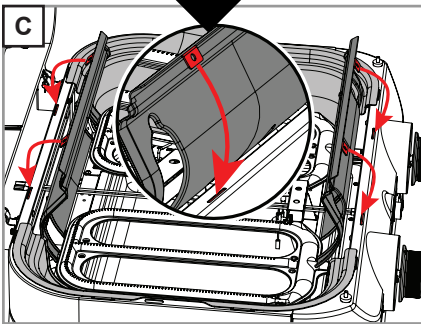
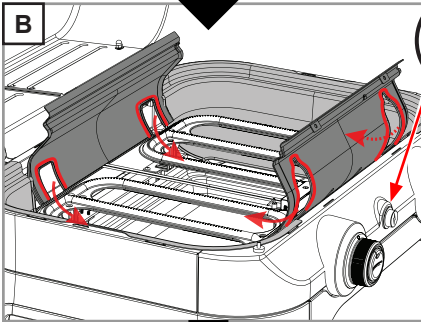
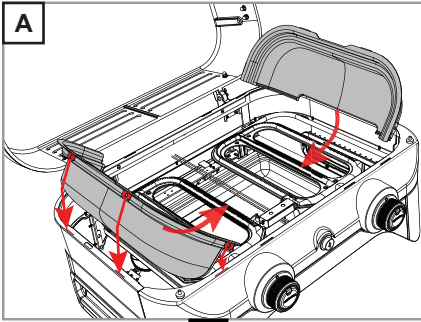

Fig. 7



Attitude 2100 LX



Attitude 2100 EX

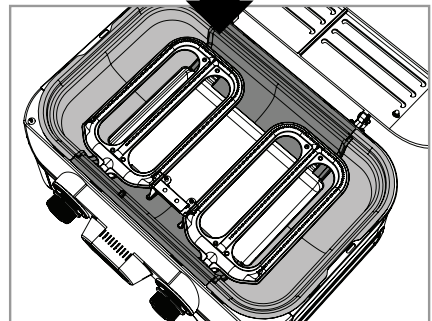
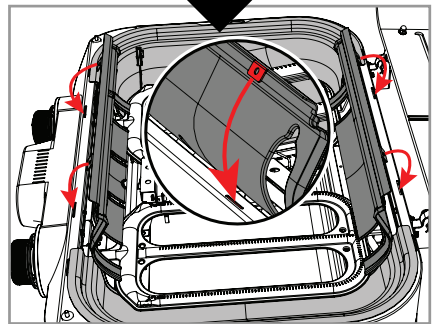
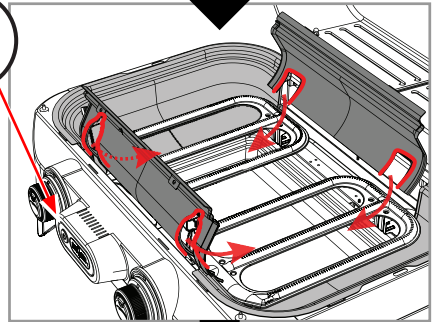
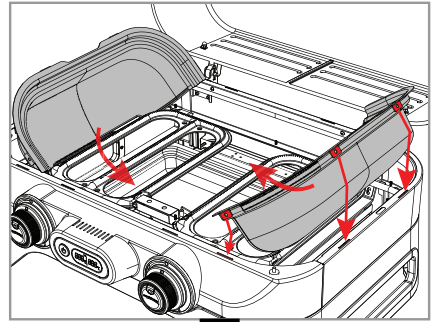

Attitude 2100 LX

Attitude 2100 EX

Voir page 2

- (1) Couvercle
- (2) Thermomètre
- (3) Grille de cuisson modulable
- (4) Plaque de cuisson
- (5) Instaclean
- (6) Pile AA x 1
- (7) Allumeur électronique
- (8) Raccord gaz
- (9) Poignée de transport
- (10) Pied
- (11) Patin caoutchouc
- (12) Bouton d'allumage électronique
- (13) Volant de commande
- (14) Electrodes d'allumage
- (15) Bac à graisse

- (1) Couvercle
- (2) Grille de mijotage
- (3) Grille de cuisson modulable
- (4) Plaque de cuisson
- (5) Instaclean
- (6) Pile AA x 7
- (7) Compartiment à piles
- (8) Raccord gaz
- (9) Poignée de transport
- (10) Dispositif de rétro-éclairage
- (11) Pied
- (12) Patin caoutchouc
- (13) Thermomètre numérique
- (14) Volant de commande
- (15) Sondes pour thermomètre
- (16) Electrodes d'allumage
- (17) Bac à graisse

FR

Utilisation et entretien

REMARQUE : Sauf mention contraire, les termes génériques suivants " appareil / unité / produit / équipement / installation " utilisés dans le présent mode d'emploi font tous référence au produit " Campingaz Attitude 2100 LX/EX ".



- Consulter la notice avant utilisation.
- A n'utilisez qu'à l'extérieur des locaux.
- Ne pas utiliser de charbon de bois ou de la pierre de lave.
- Ne pas utiliser de détendeur réglable. Utiliser des détendeurs à réglage fixe conformes à la norme européenne pertinente les couvrant.
- Ne pas mettre de plaque métallique non conçue ou non recommandée par Campingaz® sur ou à la place des grilles de cuisson.

Le non-respect de ces règles d'utilisation peut entraîner une grave détérioration de votre appareil et l'invalidation de la garantie de votre produit.

a) Pour votre sécurité

- Installer votre appareil ainsi que la bouteille de gaz sur une surface plane, stable et non inflammable. Si vous utilisez votre appareil sur l'herbe, vérifiez que celle-ci ne soit pas trop haute et qu'elle ne soit pas en contact avec la flamme du brûleur afin d'éviter tout risque d'incendie.
- Utiliser l'appareil sur un support stable et suffisamment rigide pour supporter le poids de l'appareil (table), plan et horizontal. Positionner la bouteille de gaz sur le sol.
- Quelque soit la hauteur H, la largeur ou le diamètre D de la bouteille (Fig. 1) la bouteille de gaz doit être placée à une distance de 30 cm minimum de votre appareil.
- N'entreposez pas et n'utilisez pas d'essence ou d'autres liquides ou vapeurs inflammables à proximité de votre appareil. Cet appareil doit-être éloigné des matériaux inflammables durant l'utilisation.
- En cas d'odeur de gaz :
 - 1) Fermez le robinet de la bouteille de gaz.
 - 2) Eteignez toute flamme vive.
 - 3) Ouvrez le couvercle.
 - 4) Si l'odeur persiste, voir paragraphe g) ou informez vous immédiatement auprès de votre revendeur.
- Les parties protégées par le fabricant ou son mandataire ne doivent pas être manipulées par l'utilisateur.
- Fermer le récipient de gaz après usage.

- Cet appareil ne doit être utilisé qu'à l'extérieur des locaux.
- **ATTENTION** : des parties accessibles peuvent être très chaudes. Éloignez les jeunes enfants.
- Aucun matériau combustible ne doit se trouver dans un rayon de 60 cm environ autour de l'appareil.
- Ne pas déplacer l'appareil pendant son fonctionnement.
- Utiliser l'appareil sur un sol bien horizontal.
- Prévoir un débit d'air neuf de 2 m³/kW/h.
- Certaines pièces de votre barbecue peuvent être chaudes pendant et immédiatement après son fonctionnement : couvercle, cuve, bac à graisse... Portez des gants lors de leur manipulation.

b) Assemblage

Vérifiez et retirez tous les composants de la boîte.

Grilles et plaques de cuisson (Fig. 2)

Assembler les grilles et plaques de cuisson sur la cuve : le système de cuisson modulable se pose à gauche, la plaque à droite. Posez la plaque en premier, le côté droit de la grille modulable viendra recouvrir son extrémité gauche. Gardez les 2 pièces en contact pour obtenir une surface de cuisson plus régulière.

Pile pour allumage électronique (Fig. 3A)

(modèle Attitude 2100 LX)

Le système d'allumage à train d'étincelle est alimenté par 1 pile de type LR06/AA 1.5V.

Mise en place de la pile : dévissez le couvercle du boîtier situé à droite à l'intérieur de la cuve. Insérez une pile AA que vous trouverez dans la boîte de votre produit, le sens + vers l'extérieur et remettez le couvercle en place.

Piles pour allumage Instastart® (Fig. 3B)

(modèle Attitude 2100 EX)

Le système d'allumage et d'éclairage à l'aide des volants de commande (Instastart®) est alimenté par 4 piles LR06/AA 1.5V.

Mise en place des piles : retirez le couvercle du boîtier situé à gauche à l'intérieur de la cuve en le faisant glisser. Insérez 4 piles AA, que vous trouverez dans la boîte de votre produit, en respectant la polarité indiquée sur le boîtier. Remettez le couvercle en place.

Utilisation de l'éclairage des volants de commande : mettez le bouton marche/arrêt du boîtier de pile en position ON (Fig. 3B), poussez puis tournez les volants de commande dans le sens inverse des aiguilles d'une montre. Après un 1/4 de tour, la lumière bleue est allumée, elle reste allumée entre la position Débit Max et la position Débit réduit.

Pile pour thermomètre digital

(modèle Attitude 2100 EX)

Le thermomètre digital est alimenté par 2 piles de type LR06/AA 1.5V.

Mise en place des piles :

- 1- Dévissez la vis plastique sous le thermomètre (Fig. 4A).
- 2- Insérez un tournevis ou un outil pointu dans la fente sous le logement du thermomètre et poussez le thermomètre vers vous (Fig. 4B).
- 3- Déconnectez les fils des sondes (Fig. 4C).
- 4- Ouvrez la trappe à l'arrière du thermomètre (Fig. 4D).
- 5- Insérez 2 piles AA que vous trouverez dans la boîte de votre produit, en respectant les polarités (Fig. 4E).
- 6- Remettez la trappe en place. (Fig. 4E)
- 7- Reconnectez les fils des sondes (Fig. 4F).
- 8- Remettez le thermomètre dans son logement (Fig. 4G).
- 9- Revissez la vis plastique (Fig. 4H).

c) Bouteille de gaz

Cet appareil peut être utilisé avec les réservoirs de butane Campinggaz type 904 ou 907 et le détendeur Campinggaz modèle 28-30 mbar.

Il peut également être utilisé avec d'autres réservoirs plus grands de butane ou propane (6 kg, 9kg, 11 kg, 13 kg ...) et les détendeurs appropriés (consultez votre revendeur)

- **France, Belgique, Luxembourg, Royaume Uni, Irlande, Portugal, Espagne, Italie, Grèce :**
butane 28-30 mbar / propane 37 mbar

- **Pays-Bas, Norvège, Suède, Danemark, Finlande, République Tchèque, Slovaquie, Hongrie, Roumanie, Bulgarie, Croatie, Turquie, Chypre, Islande, Lettonie, Estonie, Lituanie :**
butane 30 mbar / propane 30 mbar.

- **Pologne :** propane 37 mbar.

Pour le branchement ou le changement de la bouteille, opérer toujours dans un endroit bien aéré, et jamais en présence d'une flamme, étincelle ou source de chaleur.

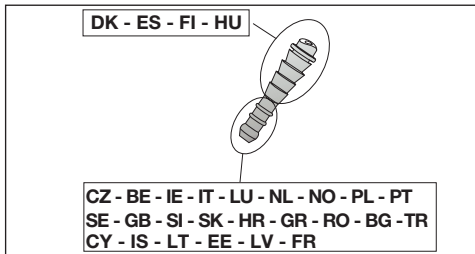
d) Tuyau

France :

L'appareil doit être utilisé avec le tuyau souple répondant à la norme XPD 36-110 : tuyau souple destiné à être emmanché sur des abouts annelés coté appareil et coté détendeur, immobilisé par des colliers. Longueur préconisée 1,25 m.

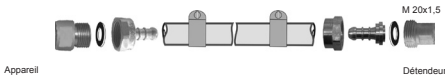

La longueur ne devra pas excéder 1,25 m. Vérifier que le tube souple se développe normalement, sans torsion ou traction, ni contact avec les parois chaudes de l'appareil. Il devra être changé lorsque la date de validité inscrite sur le tuyau sera atteinte ou dans tous les cas s'il est

endommagé, s'il présente des craquelures.

- emmancher à fond le tuyau souple sur l'about annelé de l'appareil et du détendeur.
- glisser les colliers derrière les 2 premiers bossages des abouts et les serrer jusqu'à rupture de la tête de serrage.



- l'étanchéité sera vérifiée en suivant les indications du paragraphe f).

Belgique, Luxembourg, Pays-Bas, Royaume Uni, Irlande, Pologne, Portugal, Espagne, Italie, Norvège, Suède, Danemark, Finlande, République Tchèque, Slovaquie, Hongrie, Croatie, Roumanie, Bulgarie, Turquie, Grèce, Chypre, Islande, Lettonie, Estonie, Lituanie :

L'appareil est équipé d'un about annelé. Il doit être utilisé avec un tuyau souple de qualité adaptée à l'utilisation du butane et du propane (tuyau fourni selon les pays). Sa longueur ne devra pas excéder 1,20 m. Il devra être changé s'il est endommagé, s'il présente des craquelures, lorsque les conditions nationales l'exigent ou selon sa validité. Ne pas tirer sur le tuyau ou le vriller. Le tenir éloigné des pièces pouvant devenir chaudes. Vérifier que le tube souple se développe normalement, sans torsion ou traction.

L'étanchéité sera vérifiée en suivant les indications du paragraphe f).

e) Couvercle

Manipuler le couvercle avec précaution, notamment en cours de fonctionnement. Ne pas se pencher au dessus du foyer.

f) Essai d'étanchéité

- 1) Opérer à l'extérieur des locaux, en éloignant tous les matériaux inflammables. Ne pas fumer.
- 2) S'assurer que les manettes de réglage sont en position "OFF" (O).
- 3) Raccorder le tuyau souple selon d) ci-dessus.
- 4) Visser le détendeur sur la bouteille de gaz.
- 5) Ne pas rechercher les fuites avec une flamme, utiliser un liquide détecteur de fuite gazeuse.
- 6) Mettre le liquide sur les raccords bouteille/détendeur/tuyau/appareil. Les manettes de réglage doivent rester en position "OFF" (O). Ouvrir le robinet de la bouteille de gaz.

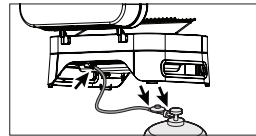

- 7) Si des bulles se forment, cela signifie qu'il y a des fuites de gaz.
- 8) Pour supprimer la fuite, serrer les écrous. Si une pièce est défectueuse, la faire remplacer. L'appareil ne doit pas être mis en service avant que la fuite ait disparu.
- 9) Fermer le robinet de la bouteille de gaz.

Important :

Ne jamais utiliser de flamme pour détecter une fuite de gaz. Il faut effectuer au moins une fois par an le contrôle et la recherche des fuites et à chaque fois qu'il y a un changement de la bouteille de gaz.

g) Avant la mise en marche

Ne pas mettre l'appareil en marche avant d'avoir lu attentivement et compris toutes les instructions. S'assurer aussi :

- qu'il n'y a pas de fuites
- que les tubes venturi ne soient pas obstrués (exemple : toiles d'araignées).

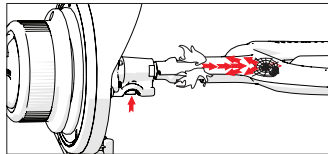

- que le tuyau n'est pas en contact avec des pièces pouvant devenir chaudes.

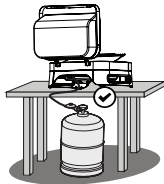

h) Allumage des brûleurs du grill

Lire les points 1 à 5 avant de commencer par le point 1).

- 1) **Ne jamais allumer l'appareil couvercle fermé, mais toujours couvercle ouvert.**
- 2) S'assurer que les manettes de réglage sont en position "OFF" (O).
- 3) Ouvrir le robinet de la bouteille de gaz.

4) Modèle Attitude 2100 LX (Fig. 5)

Appuyer et tourner une des 2 manettes de réglage et la mettre en position **Plein débit** (☿), puis appuyer immédiatement sur le bouton d'allumage (⚡) jusqu'au déclic. Maintenez appuyé quelques secondes jusqu'à l'allumage.

Si le brûleur ne s'allume pas, ramener la manette de réglage en position "OFF" (O). Attendre 5 minutes avant de recommencer l'opération.

Modèle Attitude 2100 EX (Fig. 6)

Appuyez sur le bouton de commande puis tournez-le dans le sens anti-horaire jusqu'à la position d'allumage (☿).

Continuez d'appuyer sur le bouton pour que l'allumage électronique génère un train d'étincelles.

Une fois le brûleur allumé, tournez le bouton de commande jusqu'à la position de plein débit (☿).

REMARQUE : si le brûleur ne s'allume pas au bout d'une dizaine de secondes, ramenez le bouton de réglage en position OFF (O) attendez 5 minutes avant de réitérer l'opération.

- 5) Dès que le brûleur fonctionne, l'allumage de l'autre brûleur est obtenu automatiquement après ouverture de la deuxième manette de réglage en position plein débit (☿) sans qu'il soit nécessaire d'appuyer sur le bouton d'allumage automatique.

Important :

Si après le 2ème essai, le brûleur ne s'allume pas, vérifier si les orifices de sortie du brûleur ainsi que le tube de brûleur ne sont pas obstrués. Vérifier également que la batterie du système d'allumage n'est pas déchargée.

i) Allumage manuel du grill

En cas de non fonctionnement de l'allumage automatique, mettre le bouton de réglage sur "OFF" (O). Enlever une grille de cuisson. Présenter une allumette enflammée à proximité d'un brûleur puis appuyer sur la manette de réglage correspondante et la tourner dans le sens inverse des aiguilles d'une montre. La mettre en position **Plein débit** (☿). Remettre en place la grille de cuisson.

j) Extinction du grill

Ramener les manettes de réglage en position "OFF" (O), puis fermer le robinet de la bouteille de gaz.

k) Changement de la bouteille de gaz

- Opérer toujours dans un endroit bien aéré et jamais en présence d'une flamme, étincelle ou source de chaleur.
- Ramener les manettes de réglage en position "OFF" (O) puis fermer le robinet de la bouteille de gaz.
- Dévisser le détendeur, vérifier la présence et le bon état du joint d'étanchéité.
- Mettre la bouteille pleine en place, revisser le détendeur en veillant à ne pas faire subir de contraintes de torsion ou de traction au tuyau.

l) Utilisation

Il est recommandé de porter des gants protecteurs pour manipuler des éléments particulièrement chauds.

Avant toute cuisson, préchauffer l'appareil environ 10 minutes sur position **Plein débit** (☿) et couvercle fermé. Lors de la première utilisation, préchauffer environ 20 minutes, ceci afin d'enlever les odeurs de peinture des pièces neuves.

La vitesse de cuisson peut être modulée en fonction de la position de la manette de réglage : entre la position plein débit (☿) et la position débit moyen (☾).

Pour réduire l'accroche de la nourriture sur les grilles de cuisson, avant de poser la nourriture, badigeonner légèrement les grilles de cuisson avec de l'huile alimentaire.

Pour réduire l'inflammation des graisses durant la cuisson, enlever le surplus de gras de la viande avant cuisson. Nettoyer le barbecue après chaque cuisson pour éviter l'accumulation de graisse et diminuer le risque d'inflammation.

Après la cuisson, fermer le couvercle et mettre l'appareil pendant environ 10 minutes sur position **Plein débit** (☿) afin de permettre la combustion des résidus d'aliments ou de graisse sur la grille (effet d'autonettoyage).

Il est normal que la couleur de la flamme soit jaune localement.

Important :

S'il arrive, durant le fonctionnement de l'appareil que le brûleur s'éteigne, placer immédiatement les manettes de réglage sur "OFF" (O). Ouvrir le couvercle et attendre 5 minutes afin de permettre l'évacuation du gaz non brûlé. Procéder une nouvelle fois à l'opération d'allumage uniquement après ce délai.

Veillez à la mise en place du bac à graisse avant utilisation. Ne cuisinez jamais sans le bac à graisse.

m) Affichage de la température

* Attitude 2100 LX : la température du four, couvercle fermé, est affichée sur le couvercle de votre barbecue

* Attitude 2100 EX :

le thermomètre digital en face avant de votre barbecue affiche le niveau de température des grilles et plaques de cuisson. Cette affichage est indicatif, la température précise dépend des conditions extérieures d'utilisation et de la nourriture placée sur la zone de cuisson.

Appuyez sur le bouton ON/OFF, l'affichage LCD vous indique la température de la zone de cuisson droite à droite et celle de la zone de cuisson gauche à gauche. Appuyez une seconde fois sur le bouton ON/FF, votre écran LCD s'allume. Appuyez à nouveau pour couper l'éclairage.

Une dernière pression sur le bouton permet d'éteindre l'affichage des températures.

En cas d'oubli, l'affichage s'éteint automatiquement lorsque la température passe sous les 40°C et reste en-dessous pendant 1 heure.

Votre thermomètre est équipé d'un témoin de décharge de la pile . Lorsque ce témoin apparaît, les piles sont déchargées. Veillez à les remplacer pour conserver un bon usage de votre thermomètre.

Protégez l'arrière de votre barbecue Attitude du vent en le plaçant contre un mur ou une paroi, vous augmenterez ses performances ainsi que la précision de l'affichage du thermomètre.

Une légère différence de température entre la grille et la plaque de cuisson est normale. Grâce à son inertie thermique, la plaque est généralement plus chaude que la grille de cuisson.

Ne dépassez pas 350°C sur la plaque de cuisson pour éviter de brûler vos aliments. Réduisez la puissance de votre appareil en tournant le volant de commande dans le sens inverse des aiguilles d'une montre en direction de la petite flamme et ouvrez le couvercle.

La température affichée par le thermomètre digital est plus précise lorsque 2 brûleurs sont en fonctionnement. Le thermomètre digital est conçu pour mesurer la température des grilles et plaques de cuisson. Quand vous utilisez vos accessoires Campingaz® Culinary Modular (plat à paella, pierre à pizza, poêle à rôtir) la température affichée n'est pas la température précise dans/sur votre accessoire.

n) Nettoyage et entretien

- Ne jamais modifier l'appareil : toute modification peut se révéler dangereuse.
- Afin de maintenir votre appareil en parfait état de fonctionnement, il est recommandé de le nettoyer après chaque utilisation.
- Attendre que l'appareil ait refroidi avant toute opération de nettoyage.
- Fermer la bouteille de gaz et dévisser le détendeur.
- Nettoyer les brûleurs à l'aide d'une éponge humide (eau additionnée de produit pour la vaisselle). Après chaque cuisson, essuyez la graisse accumulée sur les côtés des brûleurs (Fig. 7) à l'aide d'une éponge humide ou de papier essuie-tout. Pour ce faire, retirez les grilles de cuisson.
- Vérifier que les trous de sortie des brûleurs ne sont pas bouchés et laisser sécher avant réutilisation. Au besoin utiliser une brosse métallique pour déboucher les trous de sortie des brûleurs.
- Si l'appareil n'a pas été utilisé pendant plus de 30 jours, vérifier également que des toiles d'araignées ne bouchent pas les orifices du tube de brûleur, ce qui peut conduire à une diminution de l'efficacité du grill ou à une inflammation dangereuse du gaz hors du brûleur.
- Nettoyer les orifices du tube Venturi ou le brûleur le cas échéant.
- Vérifier périodiquement l'état du tuyau et le changer s'il présente des signes de vieillissement ou des craquelures ou lorsque les conditions nationales l'exigent.
- En France si la date de péremption imprimée sur le tuyau flexible est atteinte, le tuyau flexible doit être

remplacé par un tuyau flexible conforme à la norme XP D 36-110.

N.B. : L'entretien fréquent des brûleurs permet de les maintenir en bon état pour de nombreuses utilisations et d'éviter leur oxydation prématurée, à cause notamment des résidus acides des grillades. L'oxydation du brûleur est toutefois un phénomène normal dans le temps et un brûleur oxydé qui fonctionne normalement ne doit pas être remplacé. Le remplacement du brûleur est nécessaire si son fonctionnement est incorrect : brûleur percé...

- Parois du foyer :

Pour faciliter le nettoyage des parois du foyer, Campingaz® a inventé **Campingaz InstaClean®** le concept de foyer démontable. Grâce à **Campingaz InstaClean®**, toutes les pièces de la cuve sont démontables sans outil en moins d'une minute et peuvent être nettoyées au lave-vaisselle.

Selon le degré de saleté de ces pièces, pour un nettoyage plus complet, il peut être nécessaire de brosser les pièces avant de les placer dans le lave-vaisselle.

Pour le montage et le démontage de ces pièces voir Fig. 8.

Pour le remontage après nettoyage mettre en premier les 2 parois de côté, puis les parois avant et arrière.

- Tiroir ramasse graisse :

Votre barbecue est équipé d'un tiroir de récupération des graisses. Il est recommandé de le nettoyer après chaque utilisation.

Nettoyez la poignée peinte du bac à l'eau savonneuse. N'utilisez pas de produits abrasifs qui pourraient endommager la peinture.

Pour faciliter le nettoyage, vous pouvez recouvrir le bac de récupération de graisse d'une feuille d'aluminium jetable. Après utilisation du barbecue, jeter la feuille d'aluminium.

Il est aussi possible de mettre dans le fond du tiroir ramasse graisse un peu de sable qui absorbera les graisses de cuisson. Jeter le sable après chaque cuisson.

- Grilles de cuisson

Les grilles de cuisson sont émaillées.

Attendre leur refroidissement avant toute opération de nettoyage. Utiliser un produit de nettoyage Campingaz® BBQ Cleaner Spray et brosses pour barbecues.

Elles passent au lave-vaisselle. Avant de les passer au lave-vaisselle il est souvent nécessaire de frotter avec une éponge ou une brosse métallique pour enlever les résidus qui adhèrent à la surface de cuisson.

(Fig. 2C) Pour enlever la grille, glissez un doigt dans le trou indiqué, soulevez-la et empoignez-la avec l'autre main.

(Fig. 2C) Pour enlever la grille **Campingaz® Culinary Modular** composée de deux parties (voir le paragraphe § p. Accessoires ci-dessous), enlever d'abord la partie centrale à l'aide du trou indiqué, puis enlever le contour.

Les surfaces de cuisson en fonte sont émaillées pour protéger la fonte de la corrosion. Ces surfaces de cuisson en fonte peuvent avoir une finition brillante ou mate, avec une texture plus fine. Pour les conserver en parfait état, il est important d'huiler les surfaces mates après les avoir nettoyées. Ainsi, les aliments grillés n'adhéreront pas aussi facilement, ce qui facilite le nettoyage et prolonge la durée de vie des surfaces de cuisson.

- Tableau de commande :

Nettoyez de temps à autre le tableau de commande à l'aide d'une éponge humidifiée avec du liquide vaisselle. Ne pas utiliser de produits abrasifs.

o) Stockage

- Fermer le robinet de la bouteille de gaz après chaque utilisation.
- Si vous entreposez votre barbecue à l'intérieur, débranchez l'alimentation de gaz.

- Si vous l'entrezposez à l'extérieur, il est conseillé d'utiliser une housse de protection (voir chapitres accessoires).

Attendre le refroidissement complet de l'appareil avant toute manipulation pour le rangement.

Évitez d'entreposer votre produit au soleil direct, stockez-le de préférence sous abri.

En cas de durée prolongée sans utilisation, il est recommandé d'entreposer l'appareil dans un endroit sec et abrité (ex: garage).

Après une longue période de stockage, vérifiez l'état des piles du thermomètre (Attitude 2100 EX), de l'éclairage (Attitude 2100 EX) et de l'allumeur électronique (tout modèle).

p) Accessoires

Votre barbecue est équipé d'une grille **Campingaz® Culinary Modular**.

La grille de cuisson **Campingaz® Culinary Modular** est composée de 2 parties :

- le contour
- le centre.

(Fig. 2B) Le centre est amovible et peut être remplacé par un des accessoires vendus séparément par Campingaz®, par exemple :

- Pierre à pizza
- Poêle à rotir
- Plat à paella

Le concept **Campingaz® Culinary Modular** vous permet donc de transformer votre barbecue en véritable cuisine d'extérieur et d'utiliser un support de cuisson spécifique selon ce que vous préparez.

Le wok ne peut cependant pas être utilisé sur votre barbecue.

ADG recommande l'utilisation systématique de ses barbecues à gaz avec des accessoires et pièces de rechange de marque Campingaz®. ADG décline toute responsabilité en cas de dommage ou de mauvais fonctionnement survenant du fait de l'utilisation d'accessoires et/ou pièces de rechange de marque différente.

q) Protection de l'environnement

Pensez à la protection de l'environnement ! Votre appareil contient des matériaux qui peuvent être récupérés ou recyclés. Remettez-le au service de collecte des déchets de votre commune et triez les matériaux d'emballage.

r) Recommandations piles



Ce symbole se trouvant sur les piles signifie qu'au terme de leur durée de vie, les piles doivent être enlevées de l'appareil puis recyclées ou correctement mises au rebut. Les piles ne doivent pas être jetées dans une poubelle ordinaire, mais doivent être amenées à un point de collecte (déchetterie...). Renseignez vous auprès des autorités locales. Ne pas jeter dans la nature, ne pas incinérer : la présence de certaines substances (Hg, Pb, Cd, Zn, Ni) dans les piles usagées peut-être dangereux pour l'environnement et la santé humaine.

s) Déchets électriques et électroniques



Ce symbole signifie que cet appareil fait l'objet d'une collecte sélective. Au terme de sa durée de vie le barbecue doit être correctement mis au rebut. L'appareil ne doit pas être mis avec les déchets ménagers non triés. La collecte sélective de ces déchets favorisera la réutilisation, le recyclage ou autres formes de revalorisation des matériaux recyclables contenus dans ces déchets. Mettre l'appareil dans un centre de revalorisation des déchets prévu à cet effet (déchetterie). Renseignez vous auprès des autorités locales. Ne pas jeter dans la nature, ne pas incinérer : la présence de certaines substances dangereuses dans les équipements électriques et électroniques peut être nuisible à l'environnement, et avoir des effets potentiels sur la santé humaine.

Anomalies	Causes probables / remèdes
Anomalies / remèdes Le brûleur ne s'allume pas	- Mauvaise arrivée du gaz - Détendeur ne fonctionne pas - Tuyau, robinet, tube venturi ou orifices du brûleur sont bouchés - Le tube venturi ne coiffe pas l'injecteur
Le brûleur a des ratés ou s'éteint	- Vérifier s'il y a du gaz - Vérifier le branchement du tuyau - Voir le S.A.V.
Flammes soufflantes instables	- Bouteille neuve pouvant contenir de l'air. Laisser fonctionner et le défaut disparaîtra - Voir le S.A.V
Grand panache de flammes à la surface du brûleur	- Le porte injecteur est mal positionné dans le tube venturi. Repositionner le venturi. - le tube venturi est obstrué (ex: toiles d'araignées). Nettoyer le venturi - Voir le S.A.V
Flamme à l'injecteur	- La bouteille est presque vide. Changer de bouteille et le défaut disparaîtra - Voir le S.A.V

Anomalies	Causes probables / remèdes
La graisse s'enflamme d'une façon anormale	- Votre bac à graisse ou vos grilles/plaques de cuisson sont gras, nettoyez ces pièces. - Température du gril trop élevée: réduire le débit
Le brûleur s'allume avec une allumette mais pas avec l'allumage « PIEZO »	- Bouton, fil ou électrode défectueux. Contrôler les jonctions du câble de l'allumeur - Contrôler l'état de la céramique et du câble de liaison - Voir le S.A.V.
Chaleur insuffisante	- Injecteur ou tube venturi bouchés - Voir le S.A.V.
Fuite enflammée derrière le bouton de réglage	- Robinet défectueux - Arrêter l'appareil - Consulter le S.A.V.
Fuite enflammée sous la console	- Arrêter l'appareil - Fermer la bouteille - Voir le S.A.V.

Attitude 2100 LX

Attitude 2100 EX

See page 2

- (1) Lid
- (2) Thermometer
- (3) Culinary modular grid
- (4) Griddle
- (5) Instaclean
- (6) Battery AA x 1
- (7) Electronic ignitor
- (8) Gas connection
- (9) Handle for carriage
- (10) Foot
- (11) Rubber pad for foot
- (12) Button for electronic ignition
- (13) Knob
- (14) Electrodes for ignition
- (15) Grease tray

- (1) Lid
- (2) Warming rack
- (3) Culinary modular grid
- (4) Griddle
- (5) Instaclean
- (6) Battery AA x 7
- (7) Battery compartment
- (8) Gas connection
- (9) Handle for carriage
- (10) Backlighting device
- (11) Foot
- (12) Rubber pad for foot
- (13) Digital thermometer
- (14) Knob
- (15) Probes for thermometer
- (16) Electrodes for ignition
- (17) Grease tray

Operation and maintenance

NOTE: Unless otherwise specified, following generic terms "appliance / unit / product / equipment / device" appeared in this instruction manual all refer to the product "Campingaz® Attitude 2100 LX/EX".

• **IMPORTANT:** Read these instructions for use carefully so as to familiarize yourself with the appliance before connecting it to its gas container. Keep these instructions for future reference.



- Use outdoors only
- Do not use charcoal or lava rock.
- Do not use an adjustable low pressure regulator. Use fixed regulators that comply with the European standard concerning them.
- Never put a metal plate, that has neither been designed nor recommended by Campingaz®, on (or in the place of) the cooking grids.

Follow these instructions carefully to avoid seriously damaging your barbecue or invalidating your product warranty.

a) FOR YOUR SAFETY

- Install your appliance and the gas cylinder on a flat, stable and non-flammable surface. If you use your appliance on grass, check that it is not too high and that it does not come into contact with the burner flame to avoid any risk of fire.
- Use the device on a stable, flat and horizontal support that is rigid enough to support the weight of the device (table). Position the gas cylinder on the ground.
- Regardless of height H, the width or diameter D of the cylinder (Fig. 1), the gas cylinder must be placed at least 30 cm away from your appliance.
- Do not store or use petrol and other flammable liquids or vapours in the vicinity of this barbecue. If you smell gas:
 - 1) Close the valve of the cylinder
 - 2) Extinguish all naked flames
 - 3) Open the lid
 - 4) If the smell continues „see “g Checking for gas leaks” or immediately seek advice from your local retailer.
- Parts which are protected by the manufacturer or the manufacturer's representative must not be manipulated by the user.
- Close the gas container after use.
- This barbecue must only be used outdoors.
- **CAUTION:** accessible parts may get very hot. Keep young children away.
- There should be no combustible materials within a radius of approximately 60 cm around the barbecue
- Do not move the barbecue when alight.
- The appliance should be operated on a level surface.
- Estimated air uptake 2 m³/kW/h.
- Some parts of your barbecue may be hot during and immediately after their use: the lid, grill, grease pan, etc. Wear gloves when handling.

b) ASSEMBLY

Check and remove all components from the box.

Cooking grids and griddles (Fig. 2)

Assemble the cooking grids and griddles on the grill: the grid with the culinary modular system is installed on the left and the reversible griddle on the right. Install the griddle first. The right side of the grid with culinary modular insert will cover the left end of the griddle. Ensure both parts are in contact to achieve an even cooking surface.

Battery for electronic ignition (Fig. 3A)

(Attitude 2100 LX model)

The spark ignition system is powered by 1 LR06/AA 1.5V battery.

Inserting the battery: Unscrew the case cover on the right inside the grill. Insert an AA battery that you will find in the product box, with the + side outward and put the cover back on.

Instastart® ignition batteries (Fig. 3B)

(Attitude 2100 EX model)

The ignition and lighting system operated with control knobs (Instastart®) is powered by four LR06/AA 1.5V batteries.

Inserting the batteries: remove the lid of the case on the left inside the grill by sliding it off. Insert 4 AA batteries, which you will find in your product box, according to the polarity indicated on the case. Put the cover back on.

Using the control knob lighting: Put the battery case ON/OFF switch in the ON position (Fig. 3B), then push and turn the control knobs counterclockwise. After a quarter turn, the blue light will turn on and will stay on between the Max Flow position and Reduced Flow position.

Battery for digital thermometer

(Attitude 2100 EX model)

The digital thermometer is powered by 2 LR06/AA 1.5V batteries.

Inserting the batteries:

1. Unscrew the plastic screw under the thermometer (Fig. 4A).
2. Insert a screwdriver or a pointed tool into the slot under the thermometer casing and push the thermometer toward you (Fig. 4B).
3. Disconnect the sensor wires (Fig. 4C).
4. Open the flap on the back of the thermometer (Fig. 4D).
5. Insert 2 AA batteries, which you will find in your product box, according to the polarities indicated (Fig. 4E).
6. Put the flap back in place. (Fig. 4E)
7. Reconnect the sensor wires (Fig. 4F).
8. Put the thermometer back in its casing (Fig. 4G).
9. Tighten the plastic screw (Fig. 4H).

c) GAS CYLINDER

This device can be used with Campingaz 904 or 907 butane tanks and the 28-30 mbar Campingaz regulator model.

It can also be used with other larger butane or propane tanks (6 kg, 9 kg, 11 kg, 13 kg, etc.) and the appropriate regulators (consult your dealer)

- **France, Belgium, Luxembourg, United Kingdom, Ireland, Portugal, Spain, Italy, Greece :**
butane 28-30 mbar / propane 37 mbar.
- **Netherlands, Czech Republic, Slovakia, Hungary, Slovenia, Norway, Sweden, Denmark, Finland, Bulgaria, Turkey, Romania, Croatia, Cyprus, Iceland, Latvia, Estonia, Lithuania:**
butane 30 mbar / propane 30 mbar.
- **Poland:** propane 37 mbar.

Always connect or replace the cylinder in a well-ventilated area, never in the presence of a flame, spark or heat source.

d) HOSE

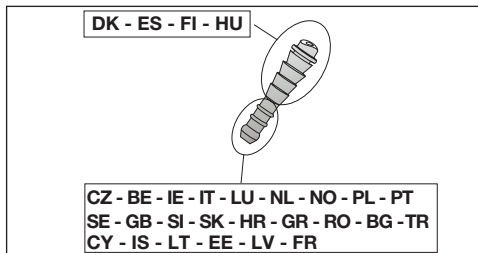

France

- The unit must be used with a flexible hose that meets the XPD-36-110 standards: a flexible hose that is to be fitted on rounded end-pieces on the side of the unit and the regulator, immobilized with clamps. Recommended length 1.25 m.



- Hose length should not exceed 1.25 meters and should be changed whenever it is damaged or cracked. Do not pull or pierce the hose. Keep away from any parts of the barbecue that get hot.

- slide the flexible hose onto the ringed tailpiece on both the barbecue and regulator as far as it will go.
- slide the collars behind the two first bosses on the tailpieces and tighten them until the tightening head breaks.



- Check for leaks following the instructions in paragraph f).

Belgium, Luxembourg, United Kingdom, Ireland, Portugal, Spain, Italy, Croatia, Greece, Netherlands, Czech Republic, Slovakia, Hungary, Slovenia, Norway, Sweden, Denmark, Finland, Bulgaria, Turkey, Romania, Poland, Cyprus, Iceland, Latvia, Estonia, Lithuania :

The barbecue is equipped with a circular connector. It should be used with flexible hose (hose supplied according to country) that is suitable for use with butane and propane gas. Hose length should not exceed 1.20 metre. It should be replaced if it is damaged or cracked, when required by national regulations or at the end of the part lifecycle. Do not pull or pierce the hose.

Keep away from any parts of the barbecue that get hot. Check that the flexible hose stretches out normally, without twisting or pulling. Check for leaks following the instructions in paragraph f.

e) LID

Handle the lid carefully, especially during operation. Do not lean over the base.

f) CHECKING FOR GAS LEAKS

- 1) Work outside, away from all sources of ignition. Do not smoke.
- 2) Make sure the control knobs are in the "off" (O) position.
- 3) Connect the hose according to d) above.
- 4) Fit the regulator onto the gas cylinder in accordance with its instructions.
- 5) Use a gas leak solution to test for leaks. **Important:** never use a naked flame to check for gas leaks.
- 6) Apply the solution to the connections cylinder/regulator/ hose/ apparatus (the control knobs should remain closed: "off" position (O). Open the gas cylinder valve.

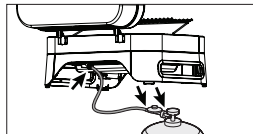

- 7) Bubbles in the gas leak solution indicate that there are gas leaks.
- 8) The leak can be stopped by tightening any hose connection or replacing any faulty component. The barbecue must not be used until the leak is stopped.
- 9) Close the valve on the gas cylinder.

Important:

Check for leaks at least once per year and each time the gas cylinder is replaced.

g) PRIOR TO USE

Never use the barbecue until the instructions have been read carefully and understood. Also, make certain that:

- there are no leaks
- the venturi tubes are not blocked (example: spider webs)

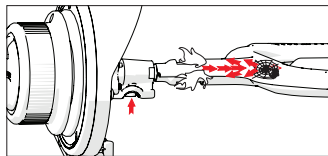

- the hose does not touch any components which may get hot.

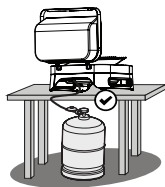

h) LIGHTING THE GRILL BURNERS

Read steps 1 to 5 before beginning with step 1.

- 1) **Never light the barbecue with the lid closed, only with the lid open.**
- 2) Make sure the control knobs are in the "off" (O) position.
- 3) Open the gas cylinder valve.
- 4) **Model Attitude 2100 LX (Fig. 5)**
Press one of the 2 control knobs and turn it to the full flow (🔥) position, then immediately press the igniter button (⚡) until you hear the click. Hold it down for a few seconds until it lights up. If the burner fails to light, turn the control knob to the "off" position (O). Wait 5 minutes before repeating the operation.

Model Attitude 2100 EX (Fig. 6)

Press the control knob and then turn it counterclockwise to the ignition position (⚡).

Keep pressing the button for the electronic ignition to generate a spark.

Once the burner is lit, turn the control knob to the full flow position (🔥).

NOTE: If the burner does not light after about 10 seconds, put the adjustment knob back in the OFF (O) position. Wait 5 minutes before repeating the operation.

- 5) Once the burner is lit, the other burner ignites automatically after putting the second control knob in the full flow position (🔥) without having to press the automatic ignition button.

Important:

If the burner fails to light after the 2nd attempt, turn the control knob to the "off" position (O) and check that the burner outlets and inlet tube are not blocked. Check also that the ignition battery is not drained.

i) GRILL BURNER-MANUAL LIGHTING

If the automatic ignition should fail to operate, turn the control knob to the "off" position (O).

Remove the cooking grate.

Light a match and bring it close to a burner, then push in and turn the corresponding control knob anti-clockwise to the Full Flow position (🔥).

Replace the cooking grate.

j) EXTINGUISHING THE GRILL

Return the control knobs to the "off" position (O), then close the cylinder valve.

k) REPLACING THE GAS CYLINDER

- Always work in a well ventilated area and never in the presence of a flame, spark or heat source.
- Return the control knobs in the "off" position (O) then close the cylinder valve.
- Remove the regulator, check that the sealing joint is in good condition.
- Put the full cylinder in place, refit the regulator, taking care not to apply stress to the hose. Check for gas leaks.

l) OPERATION

It's recommended that protective gloves be worn to handle components which may be very hot.

Before cooking, preheat the barbecue for about 10 minutes in the full flow (🔥) position with the lid closed. When using the barbecue for the first time, preheat for about 20 minutes in the full flow (🔥) position, in order to eliminate the smell of paint from new components.

Cooking speed can be regulated via the adjustment buttons: between the full flow position (🔥) and medium flow position (🔥).

In order to reduce food from sticking to the grilles, brush the grilles lightly with cooking oil prior to placing any food to be grilled.

In order to reduce the amount of grease catching fire while cooking, remove any surplus fat from the meat prior to placing it on the grille. Clean the barbecue after each use to prevent the accumulation of grease and the risk of it catching fire.

After cooking, close the lid and set the appliance in the Full flow (🔥) position for about 10 minutes to allow the combustion of food or grease residues on the grate (self-cleaning effect).

It is normal for the colour of the flame to be yellow in some areas.

Important:

If the burners go out whilst you are using the barbecue, move the adjustment buttons to "off" immediately (O). Wait five minutes to allow the unburned gas to escape. Only carry out the lighting steps after this time.

Be sure to install the grease pan before use. Never cook without the grease pan.

m) Temperature display

* Attitude 2100 LX:
the oven temperature when the lid is closed is displayed on the lid of your barbecue

* Attitude 2100 EX:

the digital thermometer on the front of your barbecue displays the temperature of the grates and hot plates. This display is only for reference purposes; the precise temperature depends on the external conditions of use and the food placed on the cooking area.

Press the ON/OFF button. The LCD display will show the temperature of the right cooking area on the right and the left cooking area on the left.

Press the ON/OFF button a second time. The LCD screen will light up. Press again to turn the lights off. Press the button one more time to turn off the temperature display.

If you forget to do this, the display will turn off automatically when the temperature drops below 40 °C and stays below that temperature for 1 hour.

Your thermometer is equipped with a battery discharge indicator . When this indicator is on, the batteries have run out. Be sure to replace them for proper use of your thermometer.

Protecting the back of your Attitude barbecue from wind, by placing it against a wall, will improve its performances and the accuracy of digital temperature display.

Slight temperature differences between the cooking grid and cooking griddle is normal. Due to its heat retentive feature, the griddle is generally warmer than the cooking grid.

Do not exceed 350°C on the cooking griddle, to avoid the risk of burnt food. Reduce the power of your device by turning the knob in the counterclockwise direction towards small flame and opening the lid.

The temperature displayed by the digital temperature display is more accurate when both burners are in use.

The digital thermometer is designed to measure the temperature on cast iron grids and griddles. When using the Campingaz® culinary modular accessories (skillet, paella pan, pizza stone), the temperature displayed does not accurately reflect the temperature in/on your accessory.

n) CLEANING AND MAINTENANCE

- Never modify the barbecue: any modification may prove dangerous.
- In order to maintain your barbecue in perfect operating condition, it is recommended to clean it after each use.
- Wait until the barbecue has cooled down before cleaning.
- Close the gas cylinder.
- The grill burners must be cleaned and checked every 3 months. Remove the entire burners and check that no dirt or spider webs block the venturi tubes openings, which may cause the burners to be less efficient or cause a dangerous gas fire outside the burner.
- Clean the top of the burners, as well as the sides and base, using a moist sponge (water with washing up liquid). After each use, wipe the grease accumulated on the sides of the burners (Fig. 7) with a damp sponge or paper towel. To achieve this, remove the cooking grids.
- Check that the burner output holes are not blocked and leave them to dry before you use the barbecue again.
- Check that all burner outlets are clear and let dry before using again. If necessary, use a wire brush to unclog the burner outlets.
- Clean the orifices on the venturi jets or the burner if necessary.
- If you have not used the equipment for over a month, also check for spiders webs blocking the burner tube outlets, which could reduce the grill performance or cause gas to inflame dangerously away from the burner.
- Periodically check the condition of the hose and replace it if it shows signs of ageing or cracking or when required by local regulations.
- In France, after the expiry date printed on the hose, the

hose must be replaced by a hose complying with the XP D 36-110 standard.

Note: Frequent maintenance of the burners keeps them in good condition for many uses and prevents their premature oxidation, particularly due to the acid residues from the grilling. However, burner oxidation over time is a normal phenomenon and an oxidized burner that functions normally should not be replaced. The burner needs to be replaced if it functions incorrectly, e.g. if there is a hole in it.

- Firebox wall

To facilitate the cleaning of the firebox wall, Campingaz® has invented **Campingaz InstaClean®**, the concept of the removable firebox. Thanks to **Campingaz InstaClean®**, all the parts of the firebox are removable in under one minute without a need for a tool. These parts are dishwasher safe.

Depending on the degree of dirtiness of these parts, it may be necessary to brush the parts before putting them into the dishwasher for a more complete cleaning.

For the assembly and disassembly of these parts, see Fig. 8.

For reassembly after cleaning, install the 2 side walls first, then the front and rear walls.

- Grease collection tray

Your barbecue is equipped with a grease recovery tray. It is recommendable to clean it after each use.

Clean the painted grill handle with soapy water. Do not use abrasive products that could damage the paint.

For easy cleaning, you can cover the grease recovery tray with disposable aluminium foil. After use of the barbecue, discard the aluminium foil.

To easily absorb cooking grease, you may spread a handful of sand onto the bottom of the grease collection tray. Discard the sand after each use.

- Cooking grates

The cooking grates are enamelled.

Wait for them to cool before any cleaning operation. Use a Campingaz® BBQ Cleaner Spray cleaning product and brushes for barbecues.

You may clean your griddle and grid in the dishwasher. Before putting them into the dishwasher, it is often necessary to scrape them with a sponge or a metallic brush to remove residue that sticks to the cooking surface.

(Fig. 2C) To remove the grate, slide a finger into the hole indicated, lift it up and hold it up with the other hand.

(Fig. 2C) To remove the 2-part **Campingaz® Culinary Modular** grate (see paragraph § p. **Accessories** below), first remove the central part using the indicated hole, then remove the edge.

The cast iron cooking surfaces are porcelain enamelled which protects the cooking surface material from corrosion. Cast iron cooking surfaces can come in either a shiny and glossy look or in a thinner textured matt appearance. To keep them in pristine condition, it is important to oil matt cast iron surfaces after cleaning. Grilled foods don't stick as easily to the surface which aids cleaning and extends the lifetime of the cooking surface.

- Control panel

Clean the control panel from time to time using a sponge damped with dish washing liquid. Do not use abrasive products.

o) STORAGE

- Close the gas cylinder valve after use.
- If you store your barbecue indoors, disconnect the gas cylinder and store the cylinder outdoors.
- If you store your barbecue outdoors, it is recommended

that a protective cover be used.

Wait for the barbecue to cool down completely before handling it to return it to its place of storage. Do not store your product in direct sunlight. It is advisable to store it in a sheltered place. For long periods without use, it is recommendable to store the device in a dry place indoors (e.g. a garage). After a long storage period, check the condition of the thermometer batteries (Attitude 2100 EX), the lighting batteries (Attitude 2100 EX) and the electronic igniter batteries (any model).

p) ACCESSORIES

Your barbecue comes with a **Campingaz® Culinary Modular** grate.

The **Campingaz® Culinary Modular** cooking grid is made up of 2 parts:

- the contour
- the centre

(Fig. 2B) The centre is removable and may be replaced by one of the accessories sold separately by Campingaz®, for example:

- Pizza stone
- Roasting pan
- Paella plate

The **Campingaz® Culinary Modular** concept therefore allows you to transform your barbecue into a true outdoor kitchen and to use a specific cooking support depending on what you are preparing.

However, a wok cannot be used on your barbecue.

ADG advises that its gas barbecues should systematically be used with accessories and replacement parts from Campingaz®. ADG accepts no responsibility for any damage or malfunction due to

the use of accessories and/or replacement parts from other brands.

q) PROTECTING THE ENVIRONMENT

Think about protecting the environment! Your equipment contains materials which can be recovered or recycled. Hand them in to the waste collection service in your municipality and sort the packing materials.

r) BATTERY RECOMMENDATIONS



This symbol found on the batteries means that at the end of their lives, the batteries must be removed from the unit, and then recycled or properly disposed of. The batteries should not be thrown into the trash, but should be brought to a collection point (dump...). Check with your local authorities. Never dispose of in nature, do not incinerate: the presence of certain substances (Hg, Pb, Cd, Zn, Ni) in used batteries may be hazardous to the environment and human health.

s) ELECTRICAL AND ELECTRONIC WASTE



This symbol means that this unit is the subject of a separate collection. At the end of its life, the barbecue must be properly disposed of. The unit must not be placed with unsorted municipal waste. Selective collection of waste will encourage reuse, recycling and other forms of reevaluation of recyclable materials contained in the waste. Put the unit in a waste recovery center (dump) for this purpose. Check with your local authorities. Never dispose of in nature, do not incinerate: the presence of certain hazardous substances in electrical and electronic equipment can be harmful to the environment, and have a potential effect on human health.

Problems	Probable causes / remedies
Burner won't light	- Lack of gas supply - Regulator does not work - Hose, valve, jet, venturi tube or burner openings are blocked. - venturi tube not seated over jet
Burner "pops" or blows itself out	- Check gas supply - Check hose connections - Contact the After Sales Service
Excessive flare-up	- Grill temperature too high: lower flame - If your grease pan or cooking grates / hot plates are greasy, clean them.
Burner lights with a match, but not with the "PIEZO" igniter	- Faulty igniter, wire or electrode - Check igniter cable connections - Check condition of electrode and connection wire - Contact the After Sales Service

Problems	Probable causes / remedies
Fire at any connection	- Leaking connection - Turn off gas supply at cylinder immediately - Tighten connections and check for leaks - Contact After Sales Service
Incomplete flame around burner	- Defective or clogged burner: relocate the venturi. - Clogged jets: clean the venturi - Contact After Sales Service
Lack of Heat	- Clogged jet or venturi tube - Contact After Sales Service
Fire behind control knob	- Defective tap unit - Turn off gas supply at cylinder immediately - Contact After Sales Service
Fire under control panel	- Turn off gas supply at cylinder immediately - Contact After Sales Service

Attitude 2100 LX

Attitude 2100 EX

Vedere pagina 2

- (1) Coperchio
- (2) Termometro
- (3) Griglia modulare culinaria
- (4) Piastra
- (5) Instaclean
- (6) Batteria AA x 1
- (7) Accenditore elettronico
- (8) Collegamento gas
- (9) Maniglia per trasporto
- (10) Piede
- (11) Cuscinetto in gomma per piede
- (12) Pulsante per accensione elettronica
- (13) Manopola
- (14) Elettrodi per accensione
- (15) Vaschetta del grasso

- (1) Coperchio
- (2) Rack di riscaldamento
- (3) Griglia modulare culinaria
- (4) Piastra
- (5) Instaclean
- (6) Batteria AA x 7
- (7) Vano batteria
- (8) Collegamento gas
- (9) Maniglia per trasporto
- (10) Dispositivo di retroilluminazione
- (11) Piede
- (12) Cuscinetto in gomma per piede
- (13) Termometro digitale
- (14) Manopola
- (15) Sonde per termometro
- (16) Elettrodi per accensione
- (17) Vaschetta del grasso

Uso e manutenzione

NOTA: Se non diversamente specificato, i seguenti termini generici "apparecchio / unità / prodotto / apparecchiatura / dispositivo" che compaiono in questo manuale di istruzioni si riferiscono tutti al prodotto "Campingaz® Attitude 2100 LX/EX".

- Consultare le avvertenze prima dell'uso.
- Utilizzare esclusivamente all'aperto.
- Non utilizzare carbone di legna o pietra lavica.
- Non utilizzare regolatori di pressione variabili. Utilizzare valvole di regolazione fissa conformi alla norma europea in materia di coperture.
- Non mettere piastre metalliche non ideate o non raccomandate da Campingaz®, sulla o al posto della griglie di cottura.



Seguire attentamente queste istruzioni per evitare di danneggiare seriamente il barbecue o invalidare la garanzia del prodotto.

a) PER LA VOSTRA SICUREZZA

- Installare il dispositivo e la bombola del gas su una superficie piana, stabile e non infiammabile. Se si utilizza l'apparecchio sull'erba, verificare che non sia troppo alta e che non entri in contatto con la fiamma del bruciatore per evitare rischi di incendio.
- Utilizzare il dispositivo su un supporto stabile, piatto e orizzontale sufficientemente rigido da sostenere il peso del dispositivo (tabella). Posizionare la bombola del gas sul terreno.
- Indipendentemente dall'altezza H, dalla larghezza o dal diametro D della bombola (Fig. 1), la bombola del gas deve essere posizionata ad almeno 30 cm dall'apparecchio.
- Non immagazzinare e non utilizzare benzina o altri liquidi o vapori infiammabili nelle vicinanze dell'apparecchio.
- Qualora avvertite odore di gas:
 - 1) Chiudere il rubinetto della bombola del gas
 - 2) Spegnerne qualsiasi fiamma
 - 3) Aprire il coperchio
 - 4) Se l'odore dovesse persistere, rivolgetevi immediatamente al vostro rivenditore.
- Le parti protette dal fabbricante o dal suo mandatario non devono essere manipolate dall'utilizzatore.
- Dopo l'uso, chiudere il recipiente di raccolta del gas.

- Questo apparecchio deve essere utilizzato esclusivamente all'aria aperta.
- **ATTENZIONE:** alcune parti esposte possono riscaldarsi. Tenere lontano dalla portata dei bambini.
- Nessun materiale combustibile deve trovarsi ad una distanza inferiore a 60 cm dall'apparecchio.
- Non spostare l'apparecchio durante l'uso.
- Utilizzare l'apparecchio su di una superficie perfettamente piana.
- Prevedere un ricambio d'aria di 2 m³/kW/h.
- Alcune parti del barbecue possono essere calde durante e immediatamente dopo l'uso: coperchio, griglia, vaschetta del grasso, ecc. Indossare guanti durante la manipolazione.

b) MONTAGGIO

Controllare ed estrarre tutti i componenti dalla scatola.

Griglie di cottura e piastre elettriche (Fig. 2)

Montare le griglie di cottura e le piastre riscaldanti sulla griglia; il sistema di cottura modulare è installato a sinistra e la piastra a destra. Installare prima la piastra. Il lato destro della griglia flessibile coprirà la sua estremità sinistra. Tenere entrambe le parti in contatto per una superficie di cottura più uniforme.

Batteria per accensione elettronica (Fig. 3A)

(Modello Attitude 2100 LX)

Il sistema di accensione a scintilla è alimentato da 1 batteria LR06 / AA da 1,5 V.

Inserimento della batteria: Svitare il coperchio della custodia a destra all'interno della griglia. Inserire una batteria AA disponibile nella confezione del prodotto, con il lato + rivolto verso l'esterno e rimettere il coperchio.

Batterie di accensione Instastart® (Fig. 3B)

(Modello Attitude 2100 EX)

Il sistema di accensione e illuminazione gestito con manopole di controllo (Instastart®) è alimentato da quattro batterie LR06/AA da 1,5 V.

Inserimento delle batterie: rimuovere il coperchio della custodia a sinistra all'interno della griglia facendolo scorrere. Inserire 4 batterie AA, disponibili nella confezione del prodotto, secondo la polarità indicata sulla custodia. Rimettere il coperchio.

Utilizzando l'illuminazione della manopola di controllo: Posizionare l'interruttore ON/OFF del vano batteria in posizione ON (Fig. 3B), quindi spingere e ruotare le manopole di controllo in senso antiorario. Dopo un quarto di giro, la luce blu si accenderà e rimarrà accesa tra la posizione Max Flow/Flusso Massimo e Reduced Flow/Flusso Ridotto.

Batteria per termometro digitale

(Modello Attitude 2100 EX)

Il termometro digitale è alimentato da 2 batterie LR06 / AA da 1,5 V.

Inserimento delle batterie:

1. Svitare la vite di plastica sotto il termometro (Fig. 4A).
2. Inserire un cacciavite o uno strumento appuntito nella fessura sotto l'alloggiamento del termometro e spingere il termometro verso di sé (Fig. 4B).
3. Scollegare i fili del sensore (Fig. 4C).
4. Aprire la linguetta sul retro del termometro (Fig. 4D).
5. Inserire 2 batterie AA, disponibili nella confezione del prodotto, secondo le polarità indicate (Fig. 4E).
6. Riposizionare la linguetta in posizione. (Fig. 4E)
7. Ricollegare i fili del sensore (Fig. 4F).
8. Riposizionare il termometro nella sua custodia (Fig. 4G).
9. Stringere la vite di plastica (Fig. 4H).

c) LA BOMBOLA DEL GAS

Questo dispositivo può essere utilizzato con i serbatoi di butano Campingaz 904 o 907 e il modello di regolatore Campingaz 28-30 mbar.

Può essere utilizzato anche con altri serbatoi più grandi di butano o propano (6 kg, 9 kg, 11 kg, 13 kg, ecc.) e i relativi tubi flessibili e regolatori (consultare il rivenditore)

- **Francia, Belgio, Lussemburgo, Inghilterra, Irlanda, Portogallo, Spagna, Italia, Grecia:**
butano 28-30 mbar / propano 37 mbar.
- **Olanda, Norvegia, Svezia, Danimarca, Finlandia, Repubblica Ceca, Ungheria, Slovenia, Slovacchia, Bulgaria, Turchia, Romania, Croazia, Cipro, Islanda, Lettonia, Estonia, Lituania:**
butano 30 mbar / propano 30 mbar.
- **Polonia:** propano 37 mbar.

Per collegare o sostituire la bombola, effettuare questa operazione sempre in un luogo aereato e mai vicino ad una fiamma, ad una scintilla o ad una fonte di calore.

d) IL TUBO

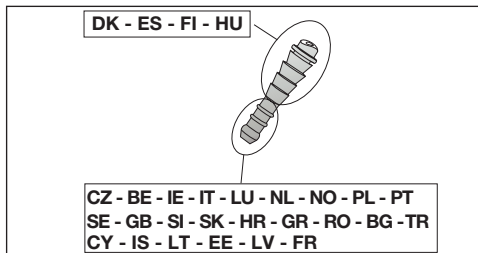

Francia

L'unità deve essere usata con un tubo flessibile che sia conforme agli standard XPD-36-110: un tubo flessibile che deve essere montato su raccordi terminali smussati lateralmente all'unità e sul regolatore, fissati mediante fascette di fissaggio. La sua lunghezza non dovrà superare 1,25 m.

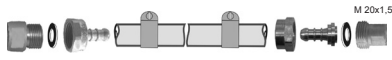

Apparecchio

Riduttore di pressione

Non tirare il tubo e non perforarlo. Verificare che il tubo flessibile si sviluppi normalmente, senza torsioni o trazioni, né contatto con le pareti calde dell'apparato. Esso dovrà essere sostituito al sopraggiungere della data di scadenza, o in caso di danno e presenza di screpolature.

- calettare a fondo il tubo flessibile sul terminale ondulato dell'apparato e della valvola di riduzione.
- far scivolare le fasce dietro alle prime 2 protuberanze dei terminali e stringerle fino alla rottura della testa di serraggio.



la tenuta sarà verificata seguendo le indicazioni del paragrafo f).

Belgio, Lussemburgo, Inghilterra, Irlanda, Portogallo, Spagna, Italia, Croazia, Grecia, Olanda, Norvegia, Danimarca, Finlandia, Repubblica Ceca, Ungheria, Slovenia, Slovacchia, Bulgaria, Turchia, Romania, Polonia, Cipro, Islanda, Lettonia, Estonia, Lituania :

L'apparecchio è dotato di un'estremità anellata: deve essere utilizzato con un tubo flessibile di qualità adatta all'uso del butano e del propano (tubo flessibile fornito in base al paese). La sua lunghezza non dovrà essere superiore a 1,20 m.

Dovrà essere sostituito se è danneggiato o se presenta delle screpolature. Non tirare il tubo e non perforarlo. Tenerlo lontano dagli elementi che possono diventare caldi. Verificare che il tubo flessibile si sviluppi normalmente, senza torsioni o trazioni.

la tenuta sarà verificata seguendo le indicazioni del paragrafo f).

e) IL COPERCHIO

Maneggiare il coperchio con precauzione, in particolare durante l'uso. Non sporgersi sul focolare.

f) PROVE DI TENUTA

- 1) Eseguire il controllo all'aperto, allontanando tutti i materiali infiammabili. Non fumare.
- 2) Assicurarsi che le manopole di regolazione siano nella posizione "OFF" (O).
- 3) Collegare il tubo secondo la lettera d) sopra.
- 4) Avvitare il regolatore di pressione sulla bombola del gas.
- 5) Non cercare le fughe di gas con la fiamma, utilizzare un liquido rivelatore delle fughe di gas.
- 6) Mettere il liquido sui raccordi della bombola / regolatore di pressione / tubo / apparecchio (le manopole di regolazione devono restare chiuse : posizione "OFF" (O). Aprire il rubinetto della bombola del gas.

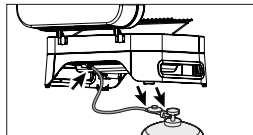

- 7) Il formarsi di bollicine sta ad indicare che vi sono fughe di gas.
- 8) Per sopprimere la fuga di gas, stringete eventualmente il dado di fissaggio del regolatore di pressione alla bombola dopo esservi assicurati della presenza e del buono stato della guarnizione, oppure inserite a fondo il tubo all'estremità. Se un pezzo risultasse difettoso, farlo sostituire. L'apparecchio non deve essere rimesso in funzione fino a quando la fuga di gas non sia stata eliminata.
- 9) Chiudere il rubinetto della bombola del gas.

IMPORTANTE:

Non utilizzare mai delle fiamme per individuare una fuga di gas. Si consiglia di effettuare il controllo e la ricerca di fughe almeno una volta all'anno e ogni qual volta venga sostituita la bombola del gas.

g) PRIMA DELLA MESSA IN FUNZIONE

Non mettere in funzione l'apparecchio senza aver letto attentamente queste istruzioni ed averle comprese a fondo. Assicurarsi inoltre:

- che non vi siano fughe di gas
- che i tubi venturari non siano ostruiti (ad esempio: ragnatele)

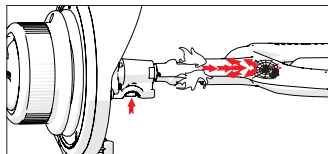

- che il tubo non sia in contatto con parti che possono surriscaldarsi.

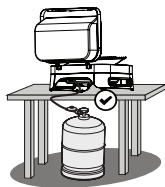

h) ACCENSIONE DEI BRUCIATORI DEL GRILL

Leggere i punti da 1 a 5 prima di cominciare dal punto 1.

- 1) **Non accendere mai l'apparecchio con il coperchio chiuso, ma sempre con il coperchio aperto.**
- 2) Assicurarsi che le 2 manopole di regolazione siano sulla posizione "OFF" (O).
- 3) Aprire il rubinetto della bombola del gas.

4) Modello Attitude 2100 LX (Fig. 5)

Premere su una delle 2 manopole di regolazione e metterla in posizione di MASSIMA EROGAZIONE (☀), poi premere subito sul pulsante d'accensione (⚡) fino allo scatto. Tenerlo premuto per alcuni secondi finché non si illumina. Se il bruciatore non si accende, rimettere la manopola di regolazione in posizione "OFF" (O). Aspettare 5 minuti prima di ripetere l'operazione.

Modello Attitude 2100 EX (Fig. 6)

Premere la manopola di controllo, quindi ruotarla in senso antiorario fino alla posizione di accensione (☀). Continuare a premere il pulsante per l'accensione elettronica per generare una scintilla.

Una volta acceso il bruciatore, ruotare la manopola di controllo sulla posizione di flusso completo (☀).

NOTA: Se il bruciatore non si accende dopo circa 10 secondi, riportare la manopola di regolazione in posizione OFF (O). Attendere 5 minuti prima di ripetere l'operazione.

- 5) Una volta acceso il bruciatore, l'altro bruciatore si accende automaticamente dopo aver messo la seconda manopola di controllo nella posizione di pieno flusso (☀) senza dover premere il pulsante di accensione automatica.

IMPORTANTE :

Se il bruciatore non si accende dopo il 2° tentativo, ruotare la manopola di controllo in posizione "off" (O) e verificare che le uscite del bruciatore e il tubo di ingresso non siano bloccati. Verificare inoltre che la batteria di accensione non sia scarica.

i) ACCENSIONE MANUALE DEL BRUCIATORE DEL BARBECUE

Nell'eventualità in cui l'accensione automatica non dovesse funzionare, mettere il pulsante di regolazione in posizione "OFF" (O). Rimuovere la griglia di cottura.

Togliere la griglia di cottura in modo da liberare l'accesso alla superficie dei bruciatori. Aprire una manopola di regolazione in posizione di MASSIMA EROGAZIONE (☀). Avvicinare un fiammifero acceso al relativo bruciatore. Riposizionare la griglia di cottura.

j) ESTINZIONE DEL BARBECUE

Riportare la manopola di regolazione in posizione "OFF" (O), poi chiudere il rubinetto della bombola del gas.

k) CAMBIO DELLA BOMBOLA DEL GAS

- Operare sempre in un ambiente ben aerato e mai in presenza di fiamme, scintille o altre fonti di calore.
- Rimettere le manopole di regolazione in posizione "OFF" (O), quindi chiudere il rubinetto della bombola del gas.
- Svitare il regolatore di pressione, assicurarsi della presenza e del buono stato della guarnizione di tenuta.
- Mettere la bombola piena al suo posto, riattivare il regolatore di pressione facendo attenzione a non forzare il tubo.

l) USO

Si raccomanda di indossare guanti da lavoro per maneggiare elementi particolarmente caldi.

Prima di ogni operazione di cottura, preriscaldare l'apparecchio per circa 10 minuti sulla posizione di MASSIMA EROGAZIONE (☀) e con il coperchio chiuso. Al momento della prima utilizzazione, preriscaldare per circa 20 minuti al fine d'eliminare l'odore di vernice tipico delle parti nuove.

La velocità di cottura può essere regolata in funzione della posizione dei pulsanti di regolazione : fra la posizione a pieno flusso (☀) e quella a flusso medio (☀).

Prima di posare gli alimenti da cuocere sul grill di cottura, ungere leggermente lo stesso con olio alimentare in modo da evitare che gli alimenti " si attacchino " .

Togliere l'eccesso di grasso della carne prima della cottura, in modo da ridurre la combustione dei grassi. Per evitare l'accumulo di grasso e diminuire il rischio di combustione, pulire il barbecue dopo ogni cottura.

Dopo la cottura, chiudere il coperchio e posizionare l'apparecchio in posizione **Flusso pieno** (☀) per circa 10 minuti per consentire la combustione di residui di cibo o grasso sulla griglia (effetto autopulente).

È normale che il colore della fiamma sia giallo localmente.

Importante :

Qualora, durante il funzionamento dell'apparecchio, si spegnessero i bruciatori, girare immediatamente le manopole di regolazione su "OFF" (O). Attendere 5 minuti, al fine di permettere l'espulsione del gas non bruciato, per poi procedere un'altra volta all'operazione di accensione, da effettuarsi a seguito di tale attesa.

Assicurarsi di installare la vaschetta del grasso prima dell'uso. Non cucinare mai senza la vaschetta del grasso.

m) Display della temperatura

* Attitude 2100 LX:

la temperatura del forno quando il coperchio è chiuso viene visualizzata sul coperchio del barbecue

* Attitude 2100 EX:

il termometro digitale sulla parte anteriore del barbecue mostra la temperatura delle griglie e delle piastre riscaldanti. Questo display è solo a scopo di riferimento; la temperatura precisa dipende dalle condizioni esterne di utilizzo e dal cibo posizionato sulla zona di cottura. Premere il pulsante ON/OFF. Il display LCD mostrerà la temperatura dell'area di cottura destra a destra e dell'area di cottura sinistra a sinistra.

Premere il pulsante ON/OFF una seconda volta. Lo schermo LCD si illuminerà. Premere di nuovo per spegnere le luci.

Premere il pulsante ancora una volta per disattivare la visualizzazione della temperatura.

Se si dimentica di farlo, il display si spegne automaticamente quando la temperatura scende sotto i 40°C e rimane al di sotto di quella temperatura per 1 ora.

Il termometro è dotato di un indicatore di scarica della batteria . Quando l'indicatore è acceso, le batterie sono scariche. Assicurarsi di sostituirle per un uso corretto del termometro.

E' possibile proteggere dal vento il retro del tuo barbecue Attitude, posizionandolo contro un muro, questo migliorerà le sue prestazioni e l'accuratezza dell'indicatore digitale della temperatura.

Lievi differenze di temperatura tra la griglia e la piastra sono da considerarsi normali. A causa della sua caratteristica di ritenzione del calore, la piastra è generalmente più calda della griglia.

La griglia non deve superare i 350 °C per evitare il rischio di bruciare il cibo. Puoi ridurre la potenza del tuo dispositivo facendo ruotare la manopola in senso antiorario verso la fiamma piccola e aprendo il coperchio. La temperatura indicata sul display digitale è più accurata quando sono in uso entrambi i fornelli.

Il termometro digitale è progettato per misurare la temperatura su griglie e piastre in ghisa. Quando si utilizzano gli accessori Campingaz® culinary modular (padella, x000D padella per paella, pietra per pizza), la temperatura visualizzata non riflette accuratamente la temperatura nel/sul tuo accessorio.

n) PULIZIA E MANUTENZIONE

- Non modificare mai l'apparecchio: qualsiasi modifica può essere pericolosa.
- Per mantenere il barbecue in perfette condizioni operative, si consiglia di pulirlo dopo ogni utilizzo.
- Attendere che l'apparecchio si raffreddi prima di pulirlo.
- Chiudere la bombola del gas e svitare il regolatore.
- Pulire i bruciatori con una spugna umida (acqua più detersivo per piatti). Dopo ogni utilizzo, pulire il grasso accumulato sui lati dei bruciatori (Fig. 7) con una spugna umida o un tovagliolo di carta. A tale scopo, rimuovere le griglie di cottura.
- Verificare che i fori di uscita del bruciatore non siano ostruiti e lasciare asciugare prima di riutilizzarli. Se necessario, utilizzare una spazzola metallica per sbloccare i fori di uscita del bruciatore.
- Se l'apparecchio non viene utilizzato per più di 30 giorni, controllare anche che le aperture del tubo del bruciatore non siano ostruite dalle ragnatele, poiché ciò potrebbe ridurre l'efficienza della griglia o l'accensione pericolosa di gas all'esterno del bruciatore.
- Pulire le aperture del tubo o del bruciatore Venturi, a seconda dei casi.
- Controllare periodicamente le condizioni del tubo e cambiarlo se mostra segni di invecchiamento o crepe o quando richiesto dalle norme nazionali.
- In Francia, dopo la data di scadenza stampata sul tubo, il tubo deve essere sostituito da un tubo conforme allo standard XP D 36-110.

Nota: La manutenzione frequente dei bruciatori li mantiene in buone condizioni per molti usi e ne previene l'ossidazione prematura, in particolare a causa dei residui acidi della griglia. Tuttavia, l'ossidazione del bruciatore nel tempo è un fenomeno normale e un bruciatore ossidato che funziona normalmente non deve essere sostituito. Il bruciatore deve essere sostituito se funziona in modo errato, ad es. se vi è un buco in esso.

- Parete della caldaia

Per facilitare la pulizia della parete della caldaia, Campingaz® ha inventato **Campingaz InstaClean®**, il concetto della caldaia rimovibile. Grazie a **Campingaz InstaClean®**, tutte le parti della caldaia sono rimovibili, senza l'utilizzo di alcun attrezzo, in meno di un minuto, e possono essere lavate in lavastoviglie.

In base al grado di sporcizia di queste parti, può essere necessario spazzolarle prima di metterle in lavastoviglie per una pulizia più completa.

Per il montaggio e lo smontaggio di queste parti, vedere la Fig. 8.

Per il rimontaggio dopo la pulizia, installare prima le 2 pareti laterali, quindi le pareti anteriore e posteriore.

- Vassoio di raccolta del grasso

Il barbecue è dotato di un vassoio per il recupero del grasso. Si consiglia di pulirlo dopo ogni utilizzo.

Pulire la maniglia della griglia verniciata con acqua e sapone. Non utilizzare prodotti abrasivi che potrebbero danneggiare la vernice.

Per una facile pulizia, è possibile coprire il vassoio di recupero del grasso con un foglio di alluminio monouso. Dopo l'uso della griglia del barbecue, gettare la carta stagnola.

È possibile anche mettere un po' di sabbia sul fondo del vassoio di raccolta del grasso affinché assorba il grasso di cottura. Gettare la sabbia dopo ogni periodo di cottura.

- Griglie di cottura

Le griglie di cottura sono smaltate.

Aspettare che si raffreddino prima di qualsiasi operazione di pulizia. Usare un prodotto detergente Campingaz® BBQ e apposite spazzole per griglie per barbecue.

Si possono comodamente lavare in lavastoviglie. Prima di metterle in lavastoviglie, è spesso necessario raschiarle con una spugna o una spazzola metallica per rimuovere residui che si attaccano alla superficie di cottura.

(Fig. 2C) Per rimuovere la griglia, far scorrere un dito nel foro indicato, sollevarlo e tenerlo con l'altra mano.

(Fig. 2C) Per rimuovere la griglia **modulare culinaria Campingaz®** in 2 parti (vedere il paragrafo § p. Accessori di seguito), rimuovere prima la parte centrale utilizzando il foro indicato, quindi rimuovere il bordo.

Le superfici in ghisa per la cottura sono smaltate in porcellana, per proteggere il materiale della superficie di cottura dalla corrosione. Le superfici di cottura in ghisa possono avere sia un aspetto brillante e lucido che opaco e più sottile. Per mantenerle in ottime condizioni è importante oliare le superfici opache di ghisa dopo la pulizia. In questo modo le pietanze cucinate alla griglia non si attaccano alla superficie, la quale può essere facilmente pulita. Ciò prolunga la durata della superficie di cottura.

- Pannello di comando

Pulire regolarmente il pannello di controllo con una spugna imbevuta di detersivo per i piatti. Non utilizzare prodotti abrasivi.

o) SISTEMAZIONE DOPO L'USO

- Chiudere il rubinetto della bombola del gas dopo ogni uso.

- Se conservate il vostro barbecue al coperto, staccate l'alimentazione del gas.
- Se lo conservate all'aperto, si consiglia di utilizzare una fodera di protezione (vedere il capitolo accessori).

Prima di manipolarlo o di rimetterlo al suo posto, aspettare che l'apparecchio si sia completamente raffreddato. Non conservare il prodotto alla luce diretta del sole. Si consiglia di conservarlo in un luogo riparato.

Per lunghi periodi di inattività, si consiglia di conservare il dispositivo in un luogo asciutto all'interno (ad es. un garage). Dopo un lungo periodo di conservazione, controllare le condizioni delle batterie del termometro (Attitude 2100 EX), delle batterie di illuminazione (Attitude 2100 EX) e delle batterie dell'accenditore elettronico (qualsiasi modello).

p) ACCESSORI

Il barbecue viene fornito con una griglia **modulare culinaria Campingaz®**.

La griglia di cottura **Culinary Modular Campingaz®** è composta da 2 parti:

- il contorno
- il centro.

(Fig. 2B) Il centro è estraibile e può essere sostituito da uno degli accessori venduti separatamente da Campingaz®, ad esempio:

- pietra per pizza
- Teglia
- piastra per paella

Il concetto **Culinary Modular Campingaz®** permette quindi di trasformare la griglia del barbecue in una vera cucina all'aperto e di utilizzare un supporto di cottura specifico a seconda di ciò che si sta preparando.

Tuttavia, un wok non può essere utilizzato sul barbecue.

ADG consiglia di utilizzare sistematicamente i barbecue a gas con accessori e pezzi di ricambio di marca

Campingaz®. ADG declina qualunque responsabilità per eventuali anomalie o danni dovuti all'utilizzazione di accessori e/o pezzi di ricambio di altre marche.

q) TUTELA DELL'AMBIENTE

Pensate a proteggere l'ambiente ! Il vostro apparecchio contiene materiali riciclabili o recuperabili. Depositatelo presso il servizio di raccolta degli scarti del vostro comune e differenziate gli imballaggi.

r) RACCOMANDAZIONI RELATIVE ALLA BATTERIA



Questo simbolo presente sulle batterie significa che al termine della loro vita utile, le batterie devono essere rimosse dall'unità e quindi riciclate o smaltite in modo appropriato. Le batterie non devono essere gettate nell'immondizia, ma devono essere portate presso un punto di raccolta (isola ecologica...). Verificare con le autorità locali. Non smaltire nell'ambiente, non incenerire: la presenza di determinate sostanze (Hg, Pb, Cd, Zn, Ni) nelle batterie usate può essere pericolosa per l'ambiente e la salute umana.

s) RIFIUTI ELETTRICI ED ELETTRONICI



Questo simbolo significa che l'unità è soggetta a raccolta separata. Al termine della sua vita utile, il barbecue deve essere smaltito in modo appropriato.

■ L'unità non deve essere smaltita insieme ai rifiuti urbani. La raccolta selettiva di rifiuti incoraggerà il riutilizzo, il riciclo e le altre forme di rivalutazione dei materiali riciclabili contenuti nei rifiuti. Portare a questo scopo l'unità presso un centro di recupero rifiuti (isola ecologica). Verificare con le autorità locali. Non smaltire nell'ambiente, non incenerire: la presenza di determinate sostanze pericolose nelle apparecchiature elettriche ed elettroniche può essere pericolosa per l'ambiente e può avere effetti negativi per la salute umana.

Anomalie / rimedi

Anomalie	Probabile causa Rimedi	Anomalie	Probabile causa Rimedi
I bruciatori non si accende	- Bruciatore incrostato : da pulire - Arrivo irregolare del gas - Il regolatore di pressione non funziona - Il tubo, il rubinetto, l'iniettore, il tubo venturi o gli orifizi del bruciatore sono ostruiti - Il tubo venturi non calza bene sull'iniettore	Fughe di gas o fiamme a livello del raccordo	- Tenuta difettosa del raccordo - Interrompere subito l'erogazione del gas
Il bruciatore perde colpi o si spegne :	- Verificare che vi sia del gas - Verificare il collegamento del tubo - Rivolgersi al Servizio Assistenza	Circuito di fiamme non uniforme	- Bruciatore difettoso o ostruito : Riposizionare il venturi. - Iniettori ostruiti : Pulire il venturi. - Rivolgersi al Servizio Assistenza
Il grasso si infiamma in modo anormale	- Temperatura del grill troppo alta : abbassare il fuoco - Se la vaschetta del grasso o le griglie/piastrine di cottura sono unte, pulirle.	Calore insufficiente	- Iniettore o tubi venturi ostruiti - Rivolgersi al Servizio Assistenza
Il bruciatore si accende con un fiammifero ma non con l'accensione "PIEZO"	- Pulsante, filo o elettrodo difettosi - Controllare le saldature del cavo del dispositivo di accensione - Controllare lo stato della ceramica e del cavo di collegamento	Fughe di gas o fiamme dietro la manopola di regolazione	- Rubinetto difettoso - Spegnerne l'apparecchio - Rivolgersi al Servizio Assistenza
		Fughe di gas o fiamme sotto il pannello di regolazione	- Spegnerne l'apparecchio - Chiudere la bombola del gas - Rivolgersi al Servizio Assistenza

Attitude 2100 LX

Attitude 2100 EX

Zie pagina 2

- (1) Deksel
- (2) Thermometer
- (3) Modulair rooster
- (4) Bakplaat
- (5) Instaclean
- (6) Batterij AA x 1
- (7) Elektronische ontsteking
- (8) Gasaansluiting
- (9) Handvat
- (10) Poot
- (11) Rubber stootkussen voor poot
- (12) Knop voor elektronische ontsteking
- (13) Knop
- (14) Elektrodes voor ontsteking
- (15) Vetpan

- (1) Deksel
- (2) Opwarmrek
- (3) Modulair rooster
- (4) Bakplaat
- (5) Instaclean
- (6) Batterij AA x 7
- (7) Batterijvak
- (8) Gasaansluiting
- (9) Handvat
- (10) Achterverlichting
- (11) Poot
- (12) Rubber stootkussen voor poot
- (13) Digitale thermometer
- (14) Knop
- (15) Probes for thermometer
- (16) Elektrodes voor ontsteking
- (17) Vetpan

Gebruik en onderhoud

OPMERKING: Tenzij anders vermeld verwijzen de volgende generieke termen "toestel / apparaat / eenheid" in deze gebruiksaanwijzing allemaal naar het product "Campingaz® Attitude 2100 LX/EX".

- **BELANGRIJK:** Lees deze gebruiksaanwijzing aandachtig om het apparaat beter te leren kennen voordat u de cartouche aansluit. Bewaar deze gebruiksaanwijzing altijd op een vaste plaats zodat u deze kunt raadplegen indien dit nodig is.
- Dit apparaat mag enkel buiten ruimtes gebruikt worden.
- Gebruik geen houtskool of van de lavastenen.
- Gebruik geen regelbare drukregelaar. Gebruik reduceerventielen met vaste regeling conform de betreffende Europese wetgeving.
- Leg op de Bakplaten nooit een metalen plaat die niet door Campingaz® is ontworpen of aanbevolen.



Volg deze instructies zorgvuldig op. Als u dit niet doet, kan de barbecue ernstig beschadigd raken of kan de productgarantie komen te vervallen.

a) VOOR UW VEILIGHEID

- Zet het apparaat en de gasfles op een vlak, stabiel en onbrandbaar oppervlak. Als u het apparaat op het gras plaatst, dient u te controleren dat het niet te hoog is en geen contact maakt met de vlammen, om het gevaar van brand te vermijden.
- Gebruik het apparaat op een stabiele, vlakke en horizontale ondergrond, dat stevig genoeg is voor het gewicht van het apparaat (tafel). Zet de gasfles op de grond.
- Ongeacht de hoogte (H), breedte of diameter (D) van de gasfles (Fig. 1), moet de gasfles op minimaal 30 cm afstand van het apparaat gebruikt worden.
- Bewaar of gebruik geen benzine of andere ontvlambare vloeistoffen of gassen in de buurt van het toestel. Indien u gas ruikt :
 - 1) Draai dan de kraan van de gasfles dicht.
 - 2) Doof alle vlammen.
 - 3) Open het deksel.
 - 4) Indien u nog steeds gas ruikt, raadpleeg § g of raadpleeg dan onmiddellijk uw dealer.
- De door de fabrikant of zijn vertegenwoordiger beveiligde onderdelen mogen door de gebruiker niet gemanipuleerd worden.
- Sluit de gascilinder na gebruik.

- Dit toestel mag uitsluitend buiten gebruikt worden.
- **LET OP :** bepaalde onderdelen kunnen heel heet zijn. Denk om de kinderen.
- Er mogen zich binnen een straal van 60 cm rond het toestel geen brandbare materialen bevinden.
- Verplaats het toestel niet terwijl het brandt.
- Gebruik het toestel op een horizontale ondergrond.
- Benodigde toevoer van verse lucht : 2 m³ /kW /Uur.
- Sommige delen van de barbecue kunnen heet zijn tijdens en na het gebruik, zoals de deksel, het rooster, de vetpan, enz. Draag handschoenen.

b) MONTEREN

Neem alle onderdelen uit de doos en controleer ze.

Roosters en kookplaten (Fig. 2)

Monteer de roosters en kookplaten van de grill; het modulair systeem wordt links aangebracht en de kookplaat rechts. Breng eerst de kookplaat aan. De rechterkant van het flexibele rooster ligt op de linkerkant. Zorg dat beide delen tegen elkaar aan liggen voor een vlakker oppervlak.

Batterij voor de elektronische ontsteking (Fig. 3A)

(model Attitude 2100 LX)

Het ontstekingsstelsel wordt gevoed door 1 LR06/AA 1,5V batterij.

De batterij aanbrengen: Schroef de deksel aan de rechterkant in de grill los. Breng de AA batterij uit de doos aan, met de plus-kant naar buiten wijzend. Breng de deksel terug aan.

Instastart® ontstekingsbatterijen (Fig. 3B)

(model Attitude 2100 EX)

Het van regelknoppen voorziene ontstekingsstelsel (Instastart®) wordt gevoed door vier LR06/AA 1,5V batterijen.

De batterijen aanbrengen: verwijder de deksel van de behuizing aan de linkerkant in de grill door deze te verschuiven. Breng de 4 AA batterijen uit de doos aan, volgens de aanwijzingen voor de polariteit op de behuizing. Breng de deksel terug aan.

Gebruik de regelknop: zet de AAN/UIT schakelaar van de batterijbehuizing in de AAN-positie (Fig. 3B). Druk de regelknoppen in en draai deze tegen de klok in. Na een kwart draai zal het blauwe lampje branden en tussen de maximum en minimum positie blijven branden.

Batterij voor de digitale thermometer

(Attitude 2100 EX model)

De digitale thermometer wordt gevoed door 2 LR06/AA 1,5V batterijen.

De batterijen aanbrengen:

1. Draai de plastic schroef onder de thermometer los (Fig. 4A).
2. Steek een schroevendraaier of scherp stuk gereedschap in de sleuf onder de thermometerbehuizing en duw de thermometer naar u toe (Fig. 4B).
3. Maak de sensordraden los (Fig. 4C).
4. Open de klep aan de achterzijde van de thermometer (Fig. 4D).
5. Breng de 2 AA batterijen uit de doos aan, volgens de aanwijzingen voor de polariteit (Fig. 4E).
6. Breng de klep terug aan (Fig. 4E).
7. Sluit de sensordraden opnieuw aan (Fig. 4F).
8. Duw de thermometer terug in de behuizing (Fig. 4G).
9. Draai de plastic schroef vast (Fig. 4H).

c) GASFLES

Dit apparaat kan gebruikt worden met een Campingaz 904 of 907 butaanfles en de 28-30 mbar Campingaz gasregelaar.

Het kan ook gebruikt worden met andere grotere butaan- of propaanflessen (6 kg, 9 kg, 11 kg, 13 kg, enz.), samen met de juiste gasregelaar (Vraag advies aan uw dealer).

- **Frankrijk, België, Luxemburg, Verenigd Koninkrijk, Ierland, Portugal, Spanje, Italië, Griekenland:** butaan 28-30 mbar, propaan 37 mbar.

- **Nederland, Noorwegen, Zweden, Denemarken, Finland, Hongarije, Slovenië, Slowakije, Tsjechische Republiek, Bulgarije, Turkije, Roemenië, Kroatië, Cyprus, IJsland, Latvia, Estonia, Litouwen :** butaan 30 mbar, propaan 30 mbar.

- **Polen:** propaan 37 mbar.

De gasfles moet vervangen of aangesloten worden op een goed ventilerende plaats waar zich geen vlammen, vonken of warmtebronnen mogen bevinden.

d) SLANG

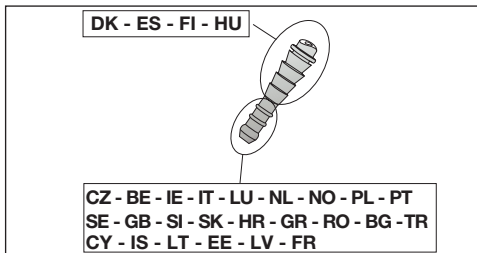

Frankrijk

De eenheid moet worden gebruikt met een flexibele slang die aan de norm XPD-36-110 voldoet: Een flexibele slang die zowel aan de kant van de eenheid als van de regelaar op afgeronde eindstukken moet zijn bevestigd en met klemmen vastgezet moet zijn. De slang mag niet langer dan 1,25 m zijn.

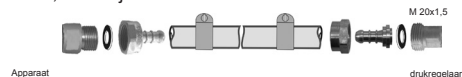

Controleer of de slang niet gespannen staat of gedraaid is en niet in contact komt met de warme delen van het toestel. De gas slang moet worden vervangen als de

vervaldatum op de slang is bereikt of als deze beschadigd is of barstjes vertoont.

- breng de slang goed op het uiteinde van het apparaat en de gasregelaar aan.
- schuif de slangklemmen achter de eerste 2 nokken van de eindstukken en draai deze vast totdat de klemkop breekt.



De dichtheid moet worden gecontroleerd aan de hand van de aanwijzingen in paragraaf f).

België, Luxemburg, Nederland, Verenigd Koninkrijk, Ierland, Polen, Portugal, Spanje, Italië, Noorwegen, Zweden, Denemarken, Finland, Hongarije, Slovenië, Slowakije, Kroatië, Tsjechische republiek, Bulgarije, Turkije, Roemenië, Griekenland, Cyprus, IJsland, Latvia, Estonia, Litouwen :

Het apparaat is uitgerust met een ringkop-einde. Het dient gebruikt te worden met een gas slang geschikt voor butaan- of propaan gas (slang wordt per land geleverd). De slang mag niet langer dan 1,20 m zijn.

De slang moet vervangen worden indien ze beschadigd is of barsten vertoont, wanneer de nationale voorschriften dit vereisen of volgens haar geldigheid. Controleer of de slang niet gespannen staat of gedraaid is. Laat de slang nooit onderdelen raken die heet kunnen worden.

De dichtheid moet worden gecontroleerd aan de hand van de aanwijzingen in paragraaf f).

e) DEKSEL

Hanteer het deksel voorzichtig, vooral als het toestel brandt. Niet over het grillhuis buigen.

f) DICHTHEIDSTEST

- 1) Deze test moet buiten worden uitgevoerd, uit de buurt van ontvlambare materialen Niet roken.
- 2) Plaats de barbecue op een vlak oppervlak en ga na of de regelknoppen zich wel gelijk op de stand "OFF" (O) bevinden.
- 3) Sluit de slang aan volgens d) hierboven.
- 4) Schroef de drukregelaar op de gasfles.
- 5) Probeer nooit een lek op te sporen met behulp van een vlam, gebruik hiervoor een speciale vloeistof voor het opsporen van gaslekken.
- 6) Breng de vloeistof aan op de plaatsen aangegeven op de schets (de regelknoppen moeten gesloten blijven : stand OFF - (O)). Open de kraan van de gasfles.

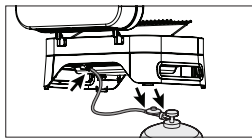

- 7) De vorming van luchtballen wijst op gaslekken.
- 8) Om het lek te dichten eventueel de bevestigingsschroef van de drukregelaar op de fles goed vastschroeven nadat u de aanwezigheid en de goede staat van de pakking gecontroleerd heeft, ofwel de slang verder op de gaspilaar schuiven. Beschadigde onderdelen onmiddellijk laten vervangen. Het toestel mag niet gebruikt worden zolang er gas blijft ontsnappen.
- 9) Draai de kraan van de gasfles dicht, schroef de drukregelaar los.

BELANGRIJK:

Gebruik nooit vuur om een gaslek op te sporen. Eventuele gaslekken moeten minstens eenmaal per jaar gecontroleerd en opgespoord worden en telkens bij het aansluiten van een nieuwe gasfles.

g) VOOR DE INGEBRUIKNEMING

Het toestel niet in gebruik nemen vooraleer alle instructies gelezen te hebben. Zorg er ook voor:

- dat er geen gas ontsnapt
- dat de venturi-buisjes niet verstopt zijn (bijv. door spinnenwebben)

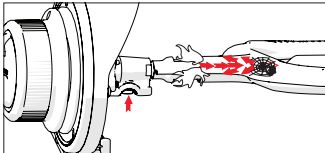

- dat de slang niet in contact staat met onderdelen die heet kunnen worden.

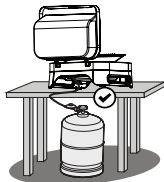

h) DE BRANDERS VAN DE BARBECUE AANSTEKEN

Lees de punten 1 tot 5 door vooraleer met punt 1 te beginnen.

- 1) **DE BARBECUE STEEDS AANSTEKEN MET OPEN DEKSEL.**
- 2) Controleer of de regelknoppen (5) op de stand "OFF" (O) staan.
- 3) Open de kraan van de gasfles.
- 4) **Attitude 2100 LX model (Fig. 5)**
Druk een vall de regelknoppen in en draai die op de stand "MAXIMUM" (☼) ; druk daarna onmiddellijk op de ontstekingsknop (⚡) tot u een klik hoort. Houd deze een paar seconden ingedrukt tot deze brandt. Indien de brander nog steeds niet brandt, draai dan de regelknop opnieuw op de stand "OFF" (O). Wacht 5 minuten vooraleer opnieuw te beginnen.

Attitude 2100 EX model (Fig. 6)

Druk de regelknop in en draai deze tegen de klok in naar de ontstekingspositie (⚡).

Houd de knop ingedrukt totdat de elektronische ontsteking een vonk produceert.

Zodra de brander ontvlamt kan de regelknop naar de maximum positie (☼) gedraaid worden.

LET OP: Als de brander na 10 seconden nog niet brandt, moet de regelknop terug in de UIT-positie (O) gezet worden. Wacht daarna 5 minuten voordat u de stappen herhaalt.

- 5) Als de brander brandt zal de andere brander vanzelf ontsteken als de tweede regelknop naar de maximum positie wordt gedraaid (☼), zonder dat u de ontstekingsknop hoeft in te drukken.

BELANGRIJK : Als de brander niet ontsteekt bij de tweede poging, draai dan de bedieningsknop in de stand "Off"/"Uit" (O). Controleer vervolgens de openingen van de branders en branderbuizen niet verstopt zijn. Controleer ook of de batterij van de ontsteking niet leeg is.

i) MANUELE ONTSTEKING

Controleer of de instelknoppen op OFF-stand staan (O). Verwijder het grillrooster.

Haal het rooster weg zodat er een vrije toegang ontstaat tot de oppervlakte met de branders. Open een afstelknop en zet deze op de positie VOLLEDIG VOLUME (☼). Houd een aangestoken lucifer voor de betreffende brander. Plaats het grillrooster terug.

j) DE BARBECUE DOVEN

Breng de regelknoppen in de stand "OFF" (O) en sluit vervolgens de kraan van de gasfles.

k) VERVANGING VAN DE GASFLES

- Vervang de gasfles steeds op een goed ventilerende plaats waar zich geen vlammen, vonken of warmtebronnen bevinden.
- Draai de ergelknop op de drukregelaar naar de "OFF"-stand (O) en sluit vervolgens de kraan van de gasfles.
- Schroef de drukregelaar los en ga na of het rubberdje op zijn plaats zit en in goede staat verkeert.
- Breng de volle gasfles aan, schroef de drukregelaar opnieuw vast en let er hierbij op dat de slang niet geforceerd wordt.

l) GEBRUIK

Het is raadzaam hittebestendige hardtschoenen te gebruiken bij het hanteren van de hete onderdelen.

Laat het toestel voor elk gebruik 10 minuten branden op de stand "MAXIMUM" (☼) en met gesloten deksel. Voor de eerste ingebruikneming ongeveer 20 minuten laten voorverwarmen om alle verfgureuren van de nieuwe onderdelen te verwijderen.

De baksnelheid kan worden aangepast met de stand van de regelknoppen: tussent de volledig open stand (⚡) en de half open stand (☼).

Om te voorkomen dat de etenswaren op de bakroosters vastbakken en aankoecken kunt u de roosters met een beetje slaolie insmeren.

Om te voorkomen dat het vet tijdens het bakken vlamvat, kunt u voor het bakken het overtollige vet van het vlees verwijderen. Maak de barbecue na elk gebruik schoon om vetophoping te voorkomen en zo de kans op vlamvatten te verminderen.

Als de brander brandt zal de andere brander vanzelf ontsteken als de tweede regelknop naar de maximum positie wordt gedraaid (☼), zonder dat u de ontstekingsknop hoeft in te drukken.

Het is normaal dat een deel van vlam geel van kleur is.

Belangrijk:

Als een van de branders uitgaat, terwijl het toestel in werking is, zet dan de instelknoppen meteen op "OFF" (O). Wacht 5 minuten om het niet-verbrande gas te laten ontsnappen. Voer nogmaals de handelingen uit om de barbecue aan te steken, uitsluitend nadat u hebt gewacht.

Zorg ervoor dat de vetpan voor gebruik in positie is. Gebruik het apparaat nooit zonder de vetpan.

m) Temperatuursdisplay

* Attitude 2100 LX:
de oventemperatuur met gesloten deksel wordt op de deksel van de barbecue aangegeven.

* Attitude 2100 EX:

De digitale thermometer op de voorzijde van de barbecue geeft de temperatuur aan van de roosters en kookplaten. Deze display geeft een schatting van de temperatuur; de exacte temperatuur hangt af van de condities waarin het apparaat gebruikt wordt en de producten die bereid worden.

Druk op de AAN/UIT-knop. Het LCD-display geeft rechts de temperatuur van het rechtse kookgedeelte aan en links die van het linkse.

Druk nogmaals op de AAN/UIT-knop. Het LCD-scherm zal gaan branden. Druk weer op de knop om het lampje uit te doen.

Het display voor temperatuur gaat uit als u nu nogmaals op de knop drukt.

Als u vergeet om dit te doen zal het display zelf uitschakelen als de temperatuur tot onder 40°C daalt en gedurende 1 uur zo blijft.

De thermometer heeft een indicator voor het batterijniveau . Als deze indicator brandt zijn de batterijen leeg. Vervang de batterijen zodat u de thermometer op de juiste wijze kan gebruiken.

Als u de achterkant van uw Attitude-barbecue beschermt tegen wind, door de barbecue tegen een muur te plaatsen, zal hij beter werken en is de digitale weergave van de temperatuur nauwkeuriger. Een klein temperatuurverschil tussen het bakrooster en de bakplaat is normaal. Omdat de bakplaat warmte vasthoudt, is deze over het algemeen warmer dan het bakrooster.

Zorg dat de bakplaat niet heter wordt dan 350 °C, om te vermijden dat het voedsel aanbrandt. Zet uw apparaat lager door de draaiknop in tegenwijzerzin te draaien, in de richting van het kleine vlammetje, en door het deksel te openen.

De temperatuur die op het digitale temperatuursdisplay wordt weergegeven, is nauwkeuriger wanneer beide branders in gebruik zijn.

De digitale thermometer is ontworpen om de temperatuur te meten op gietijzeren roosters en grillplaten. Bij gebruik van de Campinggaz® Culinary Modular-accessoires (koekenpan, paëllapan, pizzasteen) is de weergegeven temperatuur geen nauwkeurige weergave van de temperatuur in/op uw accessoire.

n) REINIGING EN ONDERHOUD

- Breng nooit wijzigingen aan uw toestel aan. Dit zou gevaar met zich kunnen meebrengen.
- Om uw barbecue in een perfect werkende staat te houden, bevelen wij u aan deze na elk gebruik te reinigen.
- Wacht voor het reinigen steeds totdat het toestel is afgekoeld. Draai de kraan van de gasfles dicht en schroef de drukregelaar los. Verwijder de lade en reinig de bovenzijde van de brander, de wanden en de bodem met een in water en wat afwasmiddel gedompelde spons. Veeg na elk gebruik het vet van de zijpanelen van de branders weg (Fig. 7) met een vochtige spons of keukenpapier. Om dit te kunnen doen, moet u eerst de grillroosters verwijderen.
- Controleer of de gaatjes van de brander niet verstopt zijn en laat hem drogen vooraleer opnieuw te gebruiken. Gebruik indien nodig een metalen borstel om de gaatjes van de brander te ontstoppen.
- Wanneer het toestel meer dan 30 dagen niet wordt gebruikt, moet u eveneens nakijken of er geen spinnenwebben zitten voor de openingen van de brander.
- Hierdoor kan de grill minder goed werken of kan het gas buiten de brander gevaarlijk ontvlammen.
- Maak zo nodig de openingen van de venturi-buizen of de brander schoon.
- Controleer regelmatig de staat van de slang en vervang deze bij tekenen van slijtage of barstjes en telkens wanneer vereist door de nationale regelgeving.
- In Frankrijk dient de slang, na de vervaldatum van de slang, vervangen te worden door een slang die voldoet

aan de XP D 36-110 norm.

Let op: Het regelmatig onderhouden van de branders zorgt ervoor dat deze in goede conditie gebruikt kunnen blijven worden en voorkomt voortijdige oxidatie, vooral door zuurhoudende resten van het grillen. Oxidatie van de branders is mettertijd echter een normaal fenomeen en een geoxideerde brander die nog goed werkt hoeft niet vervangen te worden. Als een brander echter niet goed functioneert, dient deze vervangen te worden, bijv. als er een gat ontstaat.

- Wanden van de grill:

Om her reinigen van de wanden van de grill te vergemakkelijken kan de **Campinggaz InstaClean®** grill gedemonteerd worden. Dankzij **Campinggaz InstaClean®**, kunnen alle onderdelen van de grill zonder gereedschap binnen 1 minuut verwijderd worden en in de vaatwasser gereinigd worden.

Als de onderdelen erg vuil zijn kan het nodig zijn om deze eerst vooraf schoon te maken voordat ze in de vaatwasser geplaatst worden. Zie Fig. 8 voor het monteren en demonteren van deze onderdelen.

Breng tijdens het monteren na het reinigen eerst de 2 zijwanden aan en daarna de voor- en achterwanden.

- Vetpan:

Uw barbecue heeft een vetpan, waarvan wij u aanraden deze na elk gebruik te reinigen.

Reinig het gekleurde handvat met zeepwater. Gebruik geen schurende middelen die de verf kunnen beschadigen.

Om het reinigen te vergemakkelijken, kunt u de vetpan met aluminiumfolie bedekken, wat u na gebruik bij het afval gooit.

Ook kunt u zand in de vetpan strooien, dat het vet zal absorberen. Het zand dient na elk gebruik verwijderd te worden.

- Roosters

De roosters zijn geëmailleerd.

Wacht totdat ze zijn afgekoeld voordat u ze reinigt, en gebruik **Campinggaz® BBQ Cleaner Spray** en barbecueborstels.

Ze kunnen tevens in de vaatwasser gereinigd worden, maar dan is het vaak nodig om ze eerst met een spons of borstel schoon te maken om resten van het oppervlak te verwijderen.

(Fig. 2C) Om het rooster te verwijderen steekt u een vinger in de aangegeven gat en trekt u het rooster omhoog om het met uw andere hand te pakken.

(Fig. 2C) Om het tweedelige **Campinggaz® Culinary Modular** rooster te verwijderen (zie paragraaf § p. **Accessoires** hieronder), verwijdert u eerst het centrale deel met het aangegeven gat en daarna de rand.

Gietijzeren oppervlakken zijn geëmailleerd om het gietijzer tegen corrosie te beschermen. Ze kunnen een glanzend of mat oppervlak, met een fijnere structuur, hebben. Om ze in goede conditie te houden is het belangrijk om het matte oppervlak na het reinigen met olie in te smeren. Hierdoor zal voedsel minder snel plakken, wat het reinigen vereenvoudigt en de levensduur van het oppervlak verlengt.

- Bedieningspaneel:

Reinig het bedieningspaneel regelmatig met een spons en wat afwasmiddel. Gebruik geen schurende middelen.

o) OPBERGEN

- De kraan van de gasfles na elk gebruik dichtdraaien.
- Indien u uw barbecue binnen opbergt, verwijder dan de gas slang.
- Indien u uw toestel buiten opbergt, is het raadzaam een beschermende hoed te gebruiken.

Laat het barbecue helemaal afkoelen voordat u het opbergt.

Bewaar het product niet in direct zonlicht. Wij raden u aan het product op een beschutte plaats te bewaren. Als u het product langere tijd niet gebruikt, raden wij u aan dit op een droge plaats binnen te bewaren (bijv. in een garage). Nadat het product langere tijd opgeslagen is dient u het niveau van de batterijen van de thermometer (Attitude 2100 EX), de verlichting (Attitude 2100 EX) en de automatische ontsteking (alle modellen) te controleren.

p) ACCESSOIRES

Uw barbecue is uitgerust met een **Campingaz® Culinary Modular** rooster. Het **Campingaz® culinaire module**-rooster bestaat uit 2 onderdelen:

- Het buitenrooster
- uitneembaar middenrooster

(Fig. 2B) Het middendeel kan worden verwijderd en vervangen door een van de apart verkochte accessoires van Campingaz®, bijvoorbeeld:

- een pizzasteen
- Braadpan
- een paellaplaat

Met het **Campingaz® culinaire module**-principe kunt u uw barbecuegrill in een echte buitenkeuken veranderen en de specifieke kooktechniek gebruiken die bij het gerecht dat u bereid past.

U kunt echter geen wok op uw barbecue gebruiken.

ADG adviseert zijn gasbarbecues systematisch te gebruiken met accessoires en onderdelen van het merk Campingaz®. ADG wijst elke aansprakelijkheid af in geval van beschadiging of slechte werking ten gevolge van het gebruik van accessoires en/of onderdelen van een ander merk.

q) BESCHERMING VAN HET MILIEU

Denk aan de bescherming van het milieu! Uw apparaat bevat materialen die ingezameld of gerecycled kunnen worden. Breng het naar de milieustraat in uw gemeente en scheidt de verpakkingsmaterialen.

r) TIPS VOOR BATTERIJEN



Wanneer dit symbool op de batterij staat, betekent dat, dat de batterijen aan het eind van hun levensduur uit de eenheid moeten worden verwijderd en apart moeten worden ingezameld en op de juiste manier moeten worden afgevoerd. De batterijen mogen niet in het huisvuil worden gedaan, maar moeten naar een inzamelpunt (afvalinzamelpunt) worden gebracht. Informeer bij de plaatselijke overheid. Gooi batterijen niet buiten in de natuur weg en verbrandt ze niet: bepaalde stoffen (Hg, Pb, Cd, Zn, Ni) die in batterijen aanwezig zijn, kunnen gevaarlijk zijn voor het milieu en voor de menselijke gezondheid.

s) ELEKTRISCH EN ELEKTRONISCH AFVAL



Dit symbool betekent dat deze eenheid apart moet worden ingezameld. Aan het eind van zijn levensduur moet de barbecue op de juiste manier worden afgevoerd. De eenheid mag niet in ongesorteerd huisvuil worden gedaan. Apart inzamelen van afval moedigt aan tot hergebruik, recycling en andere vormen van terugwinning van recyclebaar materiaal uit het huisvuil. Breng de eenheid voor dit doel naar een inzamelpunt voor herbruikbaar afval (afvalinzamelpunt). Informeer bij de plaatselijke overheid. Gooi batterijen niet buiten in de natuur weg en verbrandt ze niet: de in gebruikte elektrische en elektronische apparatuur aanwezige gevaarlijke stoffen kunnen gevaarlijk zijn voor het milieu en mogelijk negatieve gevolgen hebben voor de menselijke gezondheid.

Storingen	Mogeluke oorzaken/actie
De brander gaat niet aan	- Slechte gastoevoer - de drukregelaar werkt niet - De slang, de kraan, de VENTURI-buis of de gaatjes van de brander zijn verstopt - De VENTURI-buis bedekt niet het inspuitsmondstuk
De brander werkt onregelmatig of gaat uit	- Controleer dat gas wordt aangevoerd - Controleer de aansluiting van de slang - Raadpleeg de klantenservice
Onregelmatige lawaaierige vlam	- Nieuwe gasfles: kan lucht bevatten. Laten branden, het probleem lost zich vanzelf op - Raadpleeg de klantenservice
Grote vlammen aan het oppervlak van de brander	- De inspuitsmondstuksteen zit verkeerd in de VENTURI-buis. Plaats de venturi-buis opnieuw. - De VENTURI-buis is verstopt (bij voorbeeld: spinnewebben). Maak de venturi-buis schoon. - Raadpleeg de klantenservice
Vlam bij het inspuitsstuk	- De gasfles is bijna leeg. De gasfles vervangen: het probleem lost zich vanzelf op - Raadpleeg de klantenservice

Storingen	Mogeluke oorzaken/actie
Het vet slaat op abnormale wijze in vlam	- Maak de vetpan en roosters/kookplaten schoon als deze vettig zijn. - De temperatuur van de grill is te hoog: een lagere stand kiezen
De brander is met een lucifer aan te krijgen, maar niet met de elektronische aansteker	- Foutieve knop, bedrading of elektrode - Controleer de aansluitingen van de kabel van de aansteker - Controleer de staat van de keramiek elementen en van de verbindingkabel - Raadpleeg de klantenservice
Vlammend lek bij het verbindingssstuk	- Lek verbindingssstuk - De gastoevoer onmiddellijk afsluiten - Raadpleeg de klantenservice
Onvoldoende hitte	- Verstopt inspuitsmondstuk of VENTURI-buis - Raadpleeg de klantenservice
Vlammend lek achter de regelknop	- Foutieve kraan - Het apparaat stoppen - Raadpleeg de klantenservice
Vlammend lek onder het bedieningspaneel	- Het apparaat stoppen - De gasfles sluiten - Raadpleeg de klantenservice

Attitude 2100 LX

Attitude 2100 EX

Ver página 2

- (1) Tampa
- (2) Termómetro
- (3) Grelha modular para cozinhar
- (4) Chapa
- (5) Instaclean
- (6) Pilha AA x 1
- (7) Ignição eletrónica
- (8) Ligação para o gás
- (9) Pega para transporte
- (10) Pé
- (11) Almofada de borracha para o pé
- (12) Botão para ignição eletrónica
- (13) Botão
- (14) Eléctrodos para ignição
- (15) Tabuleiro para recolha de gordura

- (1) Tampa
- (2) Prateleira para aquecimento
- (3) Grelha modular para cozinhar
- (4) Chapa
- (5) Instaclean
- (6) Pilha AA x 7
- (7) Compartimento para bateria
- (8) Ligação para o gás
- (9) Pega para transporte
- (10) Dispositivo de retroiluminação
- (11) Pé
- (12) Almofada de borracha para o pé
- (13) Termómetro digital
- (14) Botão
- (15) Sonda do termómetro
- (16) Eléctrodos para ignição
- (17) Tabuleiro para recolha de gordura

Utilização e manutenção

NOTA: Exceto se indicado de outro modo, os termos genéricos seguintes "aparelho / unidade / produto / equipamento / dispositivo" que aparecem neste manual de instruções referem-se todos ao produto "Campingaz® Attitude 2100 LX/EX".

- Antes de utilizar, ler as instruções
- Utilizar apenas ao ar livre.
- Não utilizar carvão de madeira ou pedras de lava.
- Não utilizar nenhum redutor regulável. Utilizar as válvulas de regulação fixa em conformidade com a norma europeia que os abrange.
- Não pôr nenhuma placa metálica que não tenha sido concebida ou recomendada por Campingaz®, sobre ou em vez das grelhas de cozedura.



Siga estas instruções cuidadosamente para evitar prejudicar seriamente o seu churrasco ou invalidar a garantia do seu produto.

a) PARA VOSSA SEGURANÇA

- Instale o seu aparelho e a botija de gás numa superfície estável e não inflamável. Se usar o seu aparelho na verifique se não está demasiado alto e se não está em contacto com o queimador para evitar qualquer risco de incêndio.
- Utilize o aparelho num suporte estável, plano e horizontal que seja suficientemente rígido para suportar o peso do aparelho (mesa). Posicione a botija de gás no chão.
- Independentemente da altura (H), a largura ou o diâmetro (D) da botija (Fig. 1), a botija de gás tem de ser colocada a uma distância mínima de 30 cm do aparelho.
- Não armazenar nem utilizar gasolina ou outros líquidos ou vapores inflamáveis na proximidade do aparelho. No caso de cheiro a gás :
 - 1) Fechar a torneira da garrafa de gás
 - 2) Desligar todas as chamas vivas
 - 3) Abrir a tampa
 - 4) Se o cheiro persistir, ver § g ou informar-se junto do vendedor
- As partes protegidas pelo fabricante ou respetivo mandatário não devem ser manipuladas pelo utilizador.
- Fechar o recipiente de gás depois da utilização.
- Este aparelho só deve ser utilizado no exterior.
- **ATENÇÃO** : as partes acessíveis podem ficar muito quentes. Mantenha as crianças afastadas.
- Nenhum material combustível se deve encontrar num raio de 60 cm ao redor do aparelho.
- Não deslocar o aparelho durante o funcionamento.
- Utilizar o aparelho num terreno bastante plano.
- Prever um débito de ar novo de 2 m³/kW/h.
- Algumas peças do barbecue podem ficar quentes durante e imediatamente após a sua utilização: tampa, grelha, tabuleiro para recolha da gordura, etc. Use luvas quando manuseia estas peças.

b) MONTAGEM

Verifique e retire todos os componentes da caixa.

Grelhas e as placas (Fig. 2)

Monte as grelhas e as placas no grelhador: o sistema modular para cozinhar está instalado à esquerda e a placa à direita. Instale primeiro a placa. O lado direito da grelha flexível cobre a extremidade da esquerda. Mantenha ambas as peças em contacto para obter uma superfície para cozinhar mais uniforme.

Pilha para ignição eletrónica (Fig. 3A)

(modelo Attitude 2100 LX)

O sistema de faísca é alimentado por 1 pilha LR06/AA 1,5V.

Colocação da pilha: Desaparafuse a tampa à direita dentro do grelhador. Coloque uma pilha AA que se encontra na caixa do produto, com o lado + virado para o exterior e volte a colocar a tampa.

Pilhas de ignição Instastart® (Fig. 3B)

(modelo Attitude 2100 EX)

O sistema de ignição e acendimento operado através dos botões (Instastart®) funciona com quatro pilhas LR06/AA 1,5V.

Colocação das pilhas: retire a tampa da caixa, à esquerda, dentro do grelhador fazendo-a deslizar para fora. Coloque as 4 pilhas AA que se encontram na caixa do produto, colocando-as de acordo com a polaridade indicada na caixa. Volte a colocar a tampa.

Usar o botão controlo para acender: Coloque o interruptor LIGAR/DESLIGAR da caixa da pilha na posição LIGAR (Fig. 3B), depois empurre e rode os botões de controlo no sentido contrário ao dos ponteiros do relógio. Depois de rodar um quarto de volta, a luz azul liga-se e mantém-se ligada entre a posição Fluxo Máx. e a Posição Fluxo Reduzido.

Pilha para o termómetro digital

(modelo Attitude 2100 EX)

O termómetro digital funciona com 2 pilhas LR06/AA 1,5V.

Colocação das pilhas:

1. Desaparafuse o parafuso de plástico por baixo do termómetro (Fig. 4A).
2. Insira a chave de parafusos ou uma ferramenta de ponta na ranhura por baixo da caixa do termómetro e empurre o termómetro na sua direcção (Fig. 4B).
3. Desligue os fios do sensor (Fig. 4C).
4. Abra a badana na parte de trás do termómetro (Fig. 4D).
5. Coloque 2 pilhas AA que se encontram na caixa do produto, colocando-as de acordo com a polaridade indicada na caixa (Fig. 4E).
6. Volte a colocar a badana no sítio. (Fig. 4E)
7. Volte a ligar os fios do sensor (Fig. 4F).
8. Volte a colocar o termómetro na respetiva caixa (Fig. 4G).
9. Aperte o parafuso de plástico (Fig. 4H).

c) GARRAFA DE GÁS

Este dispositivo pode ser usado com as botijas de butano Campingaz 904 ou 907 e com o regulador Campingaz modelo 28-30 mbar.

Também pode ser usado com outras botijas de butano ou propano maiores (6 kg, 9 kg, 11 kg, 13 kg, etc.) e os reguladores apropriados (consulte o revendedor)

- **França, Bélgica, Luxemburgo, Reino Unido, Irlanda, Portugal, Espanha, Itália, Grécia:**
butano 28-30 mbar / propano 37 mbar.

- **Países Baixos, Noruega, Suécia, Dinamarca, Finlândia, Hungria, Eslovénia, República Chua, Eslováquia, Bulgária, Turquia, Roménia, Croácia, Chipre, Islândia, Letónia, Estónia, Lituânia:**
butano 30 mbar / propano 30 mbar.

- **Polónia:** propano 37 mbar.

Para a ligação ou a mudança da garrafa, efectuar a operação sempre num local bem arejado, e nunca em presença de uma chama, faísca ou fonte de calor.

d) MANGUEIRA

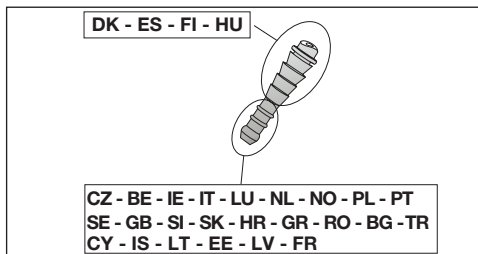

França

A unidade deve ser utilizada com um tubo flexível que cumpra as normas XPD-36-110: um tubo flexível que é para ser colocado nas extremidades redondas na lateral da unidade e do regulador, imobilizado com braçadeiras. Comprimento previsto 1,25m.

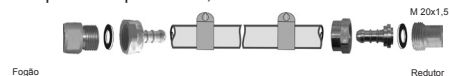

Verificar que o tubo flexível apresente um aspecto normal, sem torções ou apertos, nem contacto com as paredes quentes do aparelho. Deverá ser substituído assim que atinja a data de validade gravada no tubo ou sempre que apresente danos ou fissuras.

- introduzir a fundo o tubo flexível na ponteira anelada do aparelho e do regulador.
- deslizar as abraçadeiras para trás dos 2 primeiros ressaltos das ponteiras e apertá-las até apertar totalmente.



A estanquicidade deverá ser verificada seguindo as indicações do parágrafo f).

Bélgica, Luxemburgo, Países Baixos, Reino Unido, Irlanda, Polónia, Portugal, Espanha, Itália, Noruega, Suécia, Dinamarca, Finlândia, Croácia, Hungria, Eslovénia, República Chua, Eslováquia, Bulgária, Turquia, Roménia, Chipre, Islândia, Letónia, Estónia, Lituânia :

O aparelho está equipado com um terminal anelado. Deve ser utilizado com um tubo de borracha de qualidade apropriada para uso com gás butano e propano (tubo fornecido localmente).

O seu comprimento não deverá exceder os 1,20 metros. Deve ser substituído caso esteja danificado, apresente fissuras ou quando a legislação nacional assim o exija ou conforme a validade. Não puxar pelo tubo nem torcê-lo. Mantê-lo afastado de partes ou de componentes do aparelho que possam aquecer. Verificar que o tubo flexível um aspecto normal, sem torções ou apertos.

A estanquicidade deverá ser verificada seguindo as indicações do parágrafo f).

e) TAMPA

Manipular a tampa com precaução, nomeadamente durante o funcionamento. Não se deve debruçar por cima da cuba.

f) ENSAIO DE ESTANQUICIDADE

- 1) Efectuar a operação no exterior, afastando todos os materiais inflamáveis. Não fumar.
- 2) Se certificar-se que as alavancas de regulação estão em posição "OFF" (O).
- 3) Ligue a mangueira de acordo com o indicado em cima na alínea d).
- 4) Roscar o redutor sobre a garrafa de gás.
- 5) Não procure identificar fugas com uma chama, utilize um líquido detector de fugas de gás.
- 6) Pôr o líquido sobre as ligações entre garrafa/redutor/tubo/aparelho. As alavancas de regulação devem ficar em posição "OFF" (O). Abrir a torneira da garrafa de gás.

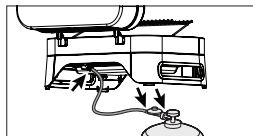

- 7) Se se formarem bolhas, isso significa que há fugas de gás.
- 8) Para suprimir a fuga, apertar as porcas ou encaixar com precisão o tubo sobre a tomada respectiva. Se houver uma peça defeituosa, efectuar a substituição. O aparelho não deve ser posto em funcionamento antes da fuga ter sido suprimida.
- 9) Fechar a torneira da garrafa de gás.

IMPORTANTE:

Nunca utilize uma chama para detectar uma fuga de gás. É necessário efectuar pelo menos uma vez por ano o controle e a busca de fugas que devem ser efectuadas igualmente quando de mudança da garrafa de gás.

g) ANTES DE PÔR EM FUNCIONAMENTO

Não pôr o aparelho em funcionamento sem ter lido atentamente e compreendido todas as instruções. Assegure-se também :

- que não há fugas
- que os tubos venturi não estejam obstruídos (exemplo: teias de aranha).

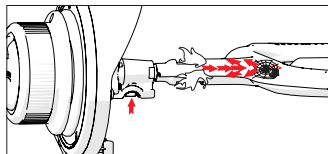

- que o tubo não está em contacto com peças que possam aquecer.

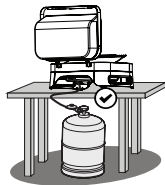

h) ACENDER OS QUEIMADORES DA GRELHA

Ler os pontos 1 a 5 antes de começar pelo ponto 1.

- 1) **NUNCA ACENDER O APARELHO COM A TAMPA FECHADA MAS SEMPRE COM A TAMPA ABERTA.**
- 2) Verificar se os 2 botões de regulação estão na posição "OFF" (O).
- 3) Abrir a torneira da garrafa de gás.

4) Modelo Atitude 2100 LX (Fig. 5)

Carregar sobre um dos 2 botões de regulação e pô-lo na posição DÉBITO MÁXIMO (☛). Imediatamente depois carregar no botão do acendimento (⚡) até ao disparo. Mantenha-o para baixo durante uns segundos até acender. Se o queimador não se acender, colocar de novo o botão de regulação na posição "OFF" (O). Esperar 5 minutos antes de recomençar a operação.

Modelo Atitude 2100 EX (Fig. 6)

Pressione o botão de controlo e depois vire-o no sentido contrário ao dos ponteiros do relógio para o colocar na posição de ignição (⚡). Continue a premir o botão para que a ignição eletrónica faça faísca.

Logo que o queimador esteja aceso, rode o botão de controlo para a posição fluxo total (☛).

NOTA: Se o queimador não se acender decorridos cerca de 10 segundos, volte a colocar o botão de ajustamento na posição DESLIGADO (O). Aguarde 5 minutos antes de repetir a operação.

- 5) Logo que o queimador esteja aceso, o outro queimador liga-se automaticamente depois de colocar o botão de controlo na posição fluxo máximo (☛) sem ter de premir o botão de ignição automática.

IMPORTANTE :

Se o queimador não acender após a 2ª tentativa, gire o botão de controlo para a posição "off" (desligado) e verifique se as saídas do queimador e o tubo de entrada não estão bloqueados. Verifique também se a bateria de ignição não está esgotada.

i) ACENDIMENTO MANUAL DA GRELHA

No caso de não funcionamento do acendedor automático, pôr o botão de regulação na posição "OFF" (O).

Retirar a grelha de cozedura de modo a permitir um acesso livre à superfície dos queimadores. Abrir o manípulo de regulação na posição de ABERTURA TOTAL (☛). Chegar um fósforo aceso ao queimador correspondente. Volte a colocar a grelha.

j) DESLIGAR/APAGAR O GRELHADOR

Colocar de novo os botões de regulação na posição "OFF" (O), e depois fechar a torneira da garrafa.

k) MUDANÇA DA GARRAFA DE GÁS

- Efectuar sempre a operação num local arejado e nunca em presença de chamas, faíscas ou fonte de calor.
- Colocar novamente as manetes de regulação na posição "OFF" (O) e depois fechar a torneira da garrafa.
- Desenroscar o redutor, verificar a presença e o estado da junta de estanqueidade.
- Colocar a garrafa cheia no lugar, rosca de novo o redutor tendo o cuidado de manter o mangueira flexível livre de constringimentos.

l) UTILIZAÇÃO

É recomendado a utilização de luvas de protecção quando da manipulação de elementos muito quentes.

Antes de qualquer cozedura, aquecer previamente o aparelho durante cerca de 10 minutos na posição DÉBITO MÁXIMO (☛), com a tampa fechada. Quando da primeira utilização, aquecer previamente durante cerca de 20 minutos, para eliminar o cheiro de pintura das peças novas.

A velocidade de cozedura pode ser controlada em função da posição dos botões de regulação: entre a posição abertura total (☛) e a posição média (☛).

Para reduzir a aderência dos alimentos contra a grelhas, untar as grelhas com óleo de cozinhar, antes de colocar os alimentos sobre a mesma.

Para reduzir as chamas ocasionadas pelas gorduras na altura de grelhar, retirar o excesso de gordura das carnes antes do cozinhado. Limpar o barbecue após o grelhado para evitar a acumulação de gordura e assim diminuir o risco de inflamação.

Depois de cozinhar, feche a tampa e coloque o aparelho em **Fluxo Máx.** (☛) durante cerca de 10 minutos para permitir a combustão de resíduos de alimentos ou gordura na grelha (efeito autolimpeza).

É normal que a cor da chama seja amarela localmente.

Importante:

Se durante o funcionamento do aparelho, acontecer que os queimadores se apaguem, colocar imediatamente a manete de regulação na posição "OFF" (O). Aguardar 5 minutos para permitir a saída do gás não queimado. Repetir a operação de acendimento apenas após este período.

Não se esqueça de instalar o tabuleiro para recolha de gordura antes de usar. Nunca cozinhe sem o tabuleiro para recolha da gordura.

m) Visor da temperatura

* Atitude 2100 LX:

a temperatura do forno, quando a tampa está fechada, é exibida na tampa do barbecue

* Atitude 2100 EX:

o termómetro digital na parte frontal do barbecue exibe a temperatura das grelhas e das placas. Este visor é apenas para referência. A temperatura exata depende de condições de utilização externas e dos alimentos colocados na área para cozinhar.

Primeira o botão LIGAR/DESLIGAR. O visor LCD mostra a temperatura da área de cozinhar à direita e da área de cozinhar à esquerda.

Primeira o botão LIGAR/DESLIGAR uma segunda vez. O ecrã LCD acende-se. Primeira de novo para desligar as luzes.

Primeira o botão mais uma vez para desligar o visor da temperatura. Se se esquecer de o fazer, o visor desliga-se automaticamente quando a temperatura baixar dos 40 °C e se mantiver abaixo dessa temperatura durante 1 hora. O termómetro está equipado com um indicador de pilha descarregada . Quando este indicador está ligado, as pilhas estão descarregadas. Certifique-se que as substitui para que o termómetro funcione devidamente.

Se proteger a parte de trás do seu grelhador Atitude do vento, colocando-o encostado a uma parede, irá melhorar o seu desempenho e a precisão do mostrador digital de temperatura.

É normal existirem pequenas diferenças de temperatura entre a grelha de cozinhar e a chapa de cozinhar. Devido à sua característica de retentora de calor, a chapa está geralmente mais quente do que a grelha de cozinhar.

Não ultrapasse os 350 °C na chapa de cozedura, para evitar o risco de queimar os alimentos. Reduza a potência do seu aparelho rodando o botão no sentido contrário aos ponteiros do relógio para um lume mais fraco e abrindo a tampa.

A temperatura apresentada pelo mostrador digital de temperatura é mais precisa quando os dois queimadores estão em funcionamento.

O termómetro digital foi desenhado para medir a temperatura em chapas e grelhas de ferro fundido. Ao utilizar os acessórios Campingaz® culinary modular (frigideira, panela de paella, pedra de pizza), a temperatura exibida não corresponde exatamente à temperatura no seu acessório.

n) LIMPEZA E MANUTENÇÃO

- Nunca modificar o aparelho : qualquer modificação pode revelar-se ser perigosa.
- Para manter o seu grelhador em perfeitas condições, recomenda-se que seja limpo após cada utilização.
- Esperar que o aparelho tenha arrefecido antes de efectuar qualquer operação de limpeza. Fechar a garrafa de gás.
- **QUEIMADOR DA GRELHA:** a cada 30 dias, o queimador deve ser limpo e controlado. Tirar o queimador completo, controlar por baixo os tubos venturi para ver se existem teias de aranha etc. Esse procedimento também é necessário se a grelha não tiver sido utilizada durante mais de um mês. Sujеiras ou teias de aranha podem produzir uma diminuição do calor ou uma inflamação perigosa do gás fora do queimador.
- Limpar a parte superior do queimador assim como o fundo da cuba com uma esponja húmida (água adicionada de detergente para a louça).
- Depois de cada utilização, limpe a gordura acumulada nos lados dos queimadores (Fig. 7) com uma esponja húmida ou uma toalha de papel. Para isso, retire as grelhas de cozedura.
- Verificar que os orifícios de saída dos queimadores não estejam entupidos e deixar secar antes de voltar a utilizar.
- Caso seja necessário utilizar uma escova metálica para destapar os orifícios de saída do queimador.
- Substituir o queimador corretamente na cuba.
- Limpar os orifícios do tubo venturi ou o queimador se for esse o caso.
- Verificar periodicamente o estado do tubo e substituí-lo no caso de apresentar sinais de envelhecimento ou fendas ou

sempre que a regulamentação nacional assim o exija.

- Em França, depois da data de validade impressa na mangueira, a mangueira tem de ser substituída por uma mangueira que cumpre a norma XP D 36-110.

Nota: A manutenção frequente dos queimadores mantém-nos em boas condições para muitas utilizações e evita a sua oxidação prematura, particularmente devido a resíduos ácidos resultantes dos grelhados. Porém, a oxidação do queimador, ao longo do tempo, é um fenómeno normal e um queimador oxidado que funciona normalmente não deve ser substituído. O queimador necessita de ser substituído se funcionar incorretamente, por ex. se estiver furado.

- Paredes do corpo do grelhador:

Para facilitar a limpeza das paredes do corpo do grelhador, a Campingaz® inventou o **Campingaz InstaClean®**, com um corpo do grelhador que pode ser desmontado. Graças ao **Campingaz InstaClean®**, todas as peças do grelhador podem ser removidas sem ferramentas, em menos de um minuto, e podem ser lavadas na máquina de lavar loiça.

Dependendo da limpeza necessária, para uma limpeza mais profunda pode ser necessário esfregar as peças antes de as colocar na máquina de lavar loiça.

Para a montagem e desmontagem destas peças, consulte a Fig. 8.

Para a remontagem após a limpeza, instale primeiro as 2 paredes laterais, depois as paredes frontal e de trás.

- Tabuleiro para recolha da gordura:

O barbecue está equipado com um tabuleiro para recolha da gordura. Recomenda-se a limpeza do tabuleiro depois de cada utilização.

Limpe a pega pintada do grelhador com água com detergente. Não use produtos abrasivos que possam danificar a pintura.

Para uma limpeza fácil, pode cobrir o tabuleiro para recolha da gordura com folha de alumínio. Depois de utilizar o barbecue, deite fora a folha de alumínio.

Também pode colocar areia no fundo do tabuleiro para recolha da gordura para absorver a gordura do cozinhado. Deite fora a areia depois de cada utilização.

- Grelhas para cozinhar

As grelhas para cozinhar são esmaltadas.

Espere que arrefeçam antes de limpar. Utilize o Spray de Limpeza de BBQ da Campingaz® BBQ e as escovas de barbecue.

Podem ser lavadas na máquina de lavar loiça. Antes de as lavar na máquina de lavar loiça, é frequentemente necessário escová-las com uma esponja ou escova de arame para retirar quaisquer resíduos presos na superfície de cozinhar.

(Fig. 2C) Para retirar a grelha, deslize um dedo para o furo indicado, levante e mantenha-o em cima com a outra mão.

(Fig. 2C) Para retirar a grelha **Modular para cozinhar Campingaz®** de duas peças (consulte o parágrafo § p. **Acessórios** abaixo), retire primeiro a peça central usando o furo indicado, depois retire a borda.

As superfícies para cozinhar em ferro fundido são esmaltadas para proteger o ferro fundido de corrosão. Estas superfícies para cozinhar em ferro fundido podem ter um acabamento brilhante ou mate, com uma textura mais delicada. Para as manter em perfeitas condições, é importante que oleie a superfície mate depois de as limpar. Desta forma os alimentos grelhados não se pegam tão facilmente, facilitam a limpeza e prolongam a duração das superfícies para cozinhar.

- Painel de controlo:

Limpe o painel de controlo ocasionalmente com uma esponja com detergente de loiça. Não utilize produtos abrasivos.

o) ARRUMAÇÃO

- Fechar a torneira da garrafa de gás depois de cada utilização
- Se arrumar o aparelho no interior, desligue a alimentação de gás
- Se o arrumar no exterior, é aconselhado a utilização de uma capa de protecção. (Ver capítulo acessórios).

Esperar o esfriamento completo do aparelho antes de

qualquer manipulação para arrumação. Não armazene o produto num local exposto diretamente à luz solar. É aconselhável armazená-lo num local protegido. Para longos períodos sem utilização, recomenda-se que armazene o dispositivo num local seco e no interior (e.g. uma garagem). Após um longo período de armazenamento, verifique as condições das pilhas do termómetro (Attitude 2100 EX), as pilhas de iluminação (Attitude 2100 EX) e as pilhas de ignição eletrónica (qualquer modelo).

p) ACESSÓRIOS

O barbecue vem com a Grelha Modular para cozinhar Campingaz®. A grelha Modular de culinária Campingaz® é composta por 2 peças:

- o contorno
- o centro.

(Fig. 2B) O centro é removível e pode ser substituído por um dos acessórios vendidos separadamente pela Campingaz®, por exemplo:

- Pedra para pizzas
- Tabuleiro para assar
- Chapa para paella

O conceito Modular de culinária Campingaz® permite-lhe, dessa forma, transformar a sua churrasqueira numa verdadeira cozinha de exterior e utilizar um suporte de cozedura específico dependendo do que está a preparar.

Porém, não pode usar um wok no barbecue.

ADG recomenda a utilização sistemática dos seus assadores ao gaz com os acessórios e peças sobresselentes da marca Campingaz®. ADG declina toda a responsabilidade em caso de mau funcionamento sobrevivendo do facto de uma utilização de acessórios e/ou peças sobresselentes de marca diferente.

q) PROTECÇÃO DO MEIO-AMBIENTE

Pense na protecção do meio-ambiente! O seu aparelho contém materiais que podem ser recuperados ou reciclados. Entregue-o Ecocentro da sua zona e separe os materiais da embalagem.

Protecção do meio-ambiente

Pense na protecção do meio-ambiente! O seu aparelho contém materiais que podem ser recuperados ou reciclados. Entregue-o Ecocentro da sua zona e separe os materiais da embalagem.

r) RECOMENDAÇÕES SOBRE AS PILHAS



O símbolo que se encontra nas pilhas significa que, no final da sua vida útil, as pilhas devem ser retiradas do aparelho e recicladas ou devidamente eliminadas. As pilhas não devem ser deitadas no lixo, mas sim depositadas num pilhão (ecoponto...). Consulte as autoridades locais. Nunca abandone na natureza, não incinere: a presença de determinadas substâncias (Hg, Pb, Cd, Zn, Ni) nas pilhas usadas pode ser perigosa para o ambiente e o bem-estar das pessoas.

s) RESÍDUOS ELÉCTRICOS E ELECTRÓNICOS



Este símbolo significa que este aparelho está sujeito a recolha separada. No final da sua vida útil, o barbecue tem de ser devidamente eliminado. O aparelho não deve ser depositado junto ao lixo municipal indiferenciado. A recolha selectiva de resíduos incentiva a reutilização, reciclagem e outras formas de reaproveitamento dos materiais recicláveis contidos no lixo. Deposite o aparelho num centro de recolha de resíduos (sucata) para esse fim. Consulte as autoridades locais. Nunca abandone na natureza, não incinere: a presença de determinadas substâncias perigosas pode ser prejudicial para o ambiente e ter um potencial efeito no bem-estar das pessoas.

Problemas / soluções

Problemas	Causas prováveis soluções	Problemas	Causas prováveis soluções
O queimador não acende	- Má chegada do gás - Redutor não funciona - Manguera, torneira, tubo venturi ou orifícios do queimador estão entupidos. - O tubo venturi não cobre o injector	A gordura inflama-se de um modo anormal	- Se o tabuleiro para recolha de gordura/placas quentes estiverem gordurosas, limpe-as. - Temperatura do grill demasiado alta: reduzir a potência (reduzir fluxo de gás)
O queimador tem falhas ou apaga-se	- Verificar se há gás - Verificar a ligação da manguera - Ver o S.A.V.	O queimador acende com um fósforo mas não com o acendedor "PIEZO"	- Botão, fio ou eléctrodo defeituoso - Controlar as uniões do cabo do acendedor - Controlar o estado da cerâmica e do cabo de ligação - Ver o S.A.V.
Chamas instáveis em sopro	- Garrafa nova que pode conter ar. - Deixar funcionar e o defeito desaparece. - Ver o S.A.V.	Fuga inflamada na união	- União não estanque - Fechar imediatamente a chegada do gás - Ver o S.A.V.
Grande penacho de chamas na superfície do queimador	- O porta-injector está mal posicionado no tubo venturi. Recolocar o venturi. - O tubo venturi está obstruído (exemplo: teias de aranha). Limpar o venturi. - Ver o S.A.V.	Calor insuficiente	- Injector ou tubo de venturi tapados - Ver o S.A.V.
Chama no injector	- A garrafa está quase vazia. Substituir a garrafa e o defeito desaparece. - Ver o S.A.V.	Chamaradas atrás da torneira	- Torneira defeituosa - Parar o aparelho - Consultar o S.A.V.
		Chamaradas debaixo do barbecue	- Parar o aparelho - Fechar a garrafa - Ver o S.A.V

Attitude 2100 LX

Attitude 2100 EX

Sehe Seite 2

- (1) Deckel
- (2) Thermometer
- (3) Modularer Grillrosteinsatz
- (4) Grillplatte
- (5) Instaclean
- (6) Batterie AA x 1
- (7) Elektronischer Zünder
- (8) Gasanschluss
- (9) Tragegriff
- (10) Standfuß
- (11) Gummipolster für Standfuß
- (12) Schalter für elektrischen Zünder
- (13) Knopf
- (14) Zündelectroden
- (15) Fettaufangschale

- (1) Deckel
- (2) Warmhalterost
- (3) Modularer Grillrosteinsatz
- (4) Grillplatte
- (5) Instaclean
- (6) Batterie AA x 7
- (7) Batteriefach
- (8) Gasanschluss
- (9) Tragegriff
- (10) Kontrollknopfbeleuchtung
- (11) Standfuß
- (12) Gummipolster für Standfuß
- (13) Digitale Fettaufangschale
- (14) Knopf
- (15) Fühler für Thermometer
- (16) Zündelectroden
- (17) Fettaufangschale

BENUTZUNG UND WARTUNG

HINWEIS: Falls nicht anders festgelegt, beziehen sich alle folgenden, in dieser Bedienungsanleitung angeführten Oberbegriffe „Gerät/Einheit/Produkt/Equipment/Vorrichtung“ auf das Produkt „Campingaz® Attitude 2100 LX/EX“.

- Vor Gebrauch Bedienungsanleitung lesen.
- Nur im Freien benutzen.
- Keine Holzkohle oder Lavasteine benutzen.
- Keinen verstellbaren Druckregler benutzen. Druckminderer mit fester Einstellung nach der entsprechenden europäischen Norm verwenden.
- Nur eine von Campingaz® hergestellte oder empfohlene Metallplatte auf den Grillrost (oder an deren Stelle) legen.



BEI NICHTBEACHTUNG DIESER GEBRAUCHSANWEISUNG KANN IHR GERÄT ERNSTHAFT BESCHÄDIGT WERDEN UND IHR ANSPRUCH AUF GRANTIE ERLÖSCHEN.

a) ZU IHRER SICHERHEIT

- Installieren Sie Ihr Gerät und die Gasflasche auf einer geraden, stabilen, nicht entflammaren Oberfläche. Wenn Sie Ihr Gerät auf Rasen nutzen, vergewissern Sie sich, dass dieser nicht zu hoch ist und nicht mit der Brennerflamme in Kontakt kommt, um das Risiko eines Brandes zu vermeiden.
- Nutzen Sie das Gerät auf einer stabilen, flachen und horizontalen Auflage, die fest genug ist, um das Gewicht des Geräts zu tragen (Tisch). Positionieren Sie die Gasflasche auf dem Boden.
- Unabhängig von der Höhe (H), der Breite (B) oder dem Durchmesser (D) der Gasflasche (Abb. 1) muss sie mindestens 30 cm entfernt vom Gerät platziert werden.
- Kein Benzin, andere brennbare Flüssigkeiten oder Dämpfe in der Nähe des Gerätes lagern oder benutzen. Bei Gasgeruch:
 - 1) Den Hahn der Gasflasche schließen.
 - 2) Flammen sofort löschen.
 - 3) Den Deckel öffnen.
 - 4) Wenn der Gasgeruch nicht nachlässt, vgl. Abschnitt g) "Dichtheitskontrolle" oder sofort bei Ihrem Händler nachfragen.
- Der Benutzer darf die vom Hersteller oder seinem Beauftragten geschützten Teilen nicht verändern.
- Gasbehälter nach der Benutzung schließen.

- Dieses Gerät darf nur im Freien verwendet werden.
- **VORSICHT:** die zugänglichen Teile können sehr heiß sein. Kleine Kinder fernhalten.
- Zu brennbarem Material muss ein Mindestabstand von 60 cm eingehalten werden.
- Den Grill in heißem Zustand nicht bewegen.
- Das Gerät auf ebenem Boden benutzen.
- Eine Frischluftzufuhr von 2 m³/kW-Stunde vorsehen.
- Einige Teile Ihres Grills können während und direkt nach der Nutzung heiß werden: der Deckel, der Grillrost, die Fettaufangschale usw. Tragen Sie stets Handschuhe, wenn Sie mit dem Grill in Kontakt kommen.

b) MONTAGE

Überprüfen Sie alle Komponenten und nehmen Sie sie aus dem Karton.

Grillrost Montage (Abb. 2)

Montieren Sie die Roste am Grill: Der kleinere Rost muss auf der rechten Seite installiert werden. Der größere Campingaz® Culinary Modular-Rost mit Einsatz wird links installiert. Installieren Sie zuerst den kleineren Grillrost auf der rechten Seite. Die rechte Seite des Culinary Modular-Rost deckt die linke Seite des kleineren Rostes ab. Sorgen Sie dafür, dass beide Teile in Kontakt miteinander sind, damit eine ebene Kochfläche entsteht.

Batterie für elektronischen Zünder (Abb. 3A)

(Modell Attitude 2100 LX)
Das Zündfunken-system wird durch eine LR06/AA 1,5V-Batterie angetrieben.

Batterie einlegen: Schrauben Sie die Gehäuseabdeckung an der rechten Innenseite des Grills ab. Legen Sie die AA-Batterie, die Sie in der Produktschachtel finden, mit der +-Seite nach außen ein und schrauben Sie die Abdeckung wieder fest.

Instastart® Zündbatterien (Abb. 3B)

(Modell Attitude 2100 EX)
Das Zünd- und Beleuchtungssystem wird mit Steuerungsknopfen (Instastart®) bedient und über vier LR06/AA 1,5V-Batterien betrieben.

Einlegen der Batterien: Entfernen Sie den Deckel des Gehäuses auf der linken Innenseite des Grills, indem sie ihn aufschieben. Legen Sie die vier AA-Batterien, die Sie in der Produktschachtel finden, gemäß der auf dem Gehäuse angezeigten Polung ein. Schieben Sie die Abdeckung wieder zurück.

Verwendung des Steuerungsknopfs für die Beleuchtung: Stellen Sie den EIN-/AUS-Schalter des Batteriegehäuses auf EIN (Abb. 3B); anschließend drücken und drehen Sie die Steuerungsknöpfe gegen den Uhrzeigersinn. Nach einer Vierteldrehung geht das blaue Licht zwischen der Position Max Flow und der Position Reduced Flow an und bleibt an.

Batterie für Digitale Fettauffangschale

(Modell Attitude 2100 EX)

Das Digitale Fettauffangschale wird durch zwei LR06/AA 1,5V-Batterien angetrieben.

Batterien einlegen:

1. Lösen Sie die Kunststoffschraube unter dem Thermometer (Abb. 4A).
2. Führen Sie einen Schraubenzieher oder ein spitzes Werkzeug in den Schlitz unter dem Thermometergehäuse ein und ziehen Sie das Thermometer zu sich (Abb. 4B).
3. Lösen Sie die Sensorkabel (Abb. 4C).
4. Öffnen Sie die Klappe hinten am Thermometer (Abb. 4D).
5. Legen Sie zwei AA-Batterien, die Sie in der Produktschachtel finden, gemäß der angezeigten Polung ein (Abb. 4E).
6. Schließen Sie die Klappe wieder. (Abb. 4E)
7. Verbinden Sie die Sensorkabel wieder (Abb. 4F).
8. Legen Sie das Thermometer in das Gehäuse zurück (Abb. 4G).
9. Ziehen Sie die Kunststoffschraube an (Abb. 4H).

d) GASFLASCHE

Dieses Gerät kann mit 904 oder 907 Butangasbehältern von Campingaz und dem 28 bis 30 mbar-Modell des Campignaz-Reglers benutzt werden.

Dieses Gerät kann auch mit anderen größeren Butan- oder Propangasbehältern (6 kg, 9kg, 11 kg, 13 kg usw.), und den passenden Reglern benutzt werden (fragen Sie Ihren Händler).

- **Frankreich, Belgien, Luxemburg, Großbritannien, Irland, Portugal, Spanien, Italien, Griechenland:**
Butan 28-30 mbar/Propan 37 mbar
- **Niederlande, Norwegen, Schweden, Dänemark, Finnland, Tschechische Republik, Ungarn, Slowenien, Slowakei, Bulgarien, Türkei, Rumänien, Kroatien, Zypern, Island, Lettland, Estland, Litauen:**
Butan 30 mbar/Propan 30 mbar
- **Polen:** Propan 37 mbar

Den Anschluss bzw. Wechsel der Flasche immer an einem gut belüfteten Ort fern von offenen Flammen, Funken oder Wärmequellen vornehmen.

d) SCHLAUCH

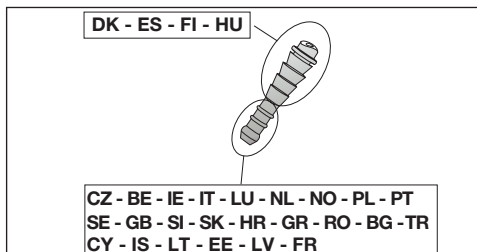

Frankreich

Das Gerät muss mit einem flexiblen Schlauch verwendet werden, der den XPD-36-110 Normen entspricht: Ein flexibler Schlauch, der an den gerundeten Endstücken an der Seite des Geräts und am Regulator anzubringen und mit Klemmen zu fixieren ist. Empfohlene Länge 1,25 m.

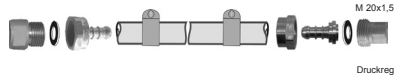

Der Schlauch darf nicht länger als 1,25 m sein. Prüfen, ob der Schlauch normal verläuft, ohne Drall oder Zug und ohne die heißen Wände des Geräts zu berühren. Er muss bei Erreichen des Verfalldatums auf dem Schlauch ausgewechselt werden oder immer, wenn er beschädigt ist oder Risse aufweist. Nicht am Schlauch ziehen und ihn nicht verdrehen.

Schlauch bis zum Ende auf den Schlauchanschluss des Geräts und des Druckminderers aufstecken. Schellen hinter die ersten beiden Buckel des Anschlusses schieben und bis zum Bruch des Spannkopfes anziehen.



Dichtheit nach Angaben von Abschnitt f) prüfen.

Belgien, Luxemburg, Niederlande, Großbritannien, Irland, Portugal, Spanien, Italien, Kroatien, Polen, Norwegen, Schweden, Dänemark, Finnland, Tschechische Republik, Ungarn, Slowenien, Slowakei, Griechenland, Bulgarien, Türkei, Rumänien, Zypern, Island, Lettland, Estland, Litauen :

Das Gerät ist mit einem gerillten Anschluss versehen, an den ein nach den jeweiligen Landesvorschriften (NF, BS, UNI, UNE usw.) für Butan und Propan geeigneter flexibler Gasschlauch angeschlossen wird (Schlauch wird vom jeweiligen Land geliefert). Dieser darf nicht länger als 1,20 m sein.

Zu ersetzen bei Beschädigungen, Rissen, wenn es die Vorschriften des Landes verlangen oder je nach seiner Gültigkeit. Alle Gasschläuche tragen ein Haltbarkeitsdatum (Jahreszahl) (den Ländern nach). Wenn dieses erreicht ist, muss der weiche Schlauch ersetzt werden.

Nicht am Schlauch ziehen und ihn nicht verdrehen. Von Teilen entfernt halten, die heiß werden können.

Prüfen, ob der Schlauch normal verläuft, ohne Drall oder Zug. Dichtheit nach Angaben von Abschnitt f) prüfen.

e) DECKEL

Den Deckel insbesondere bei Gerätebetrieb vorsichtig handhaben. Sich nicht über die Grillwanne beugen.

f) DICHTIGKEITSPRÜFUNG

- 1) Die Kontrolle im Freien vornehmen und dabei alle Gegenstände aus brennbaren Materialien vom Grill entfernen. Nicht rauchen.
- 2) Sicherstellen, dass die Schaltknöpfe auf "AUS" (O) stehen.
- 3) Schließen Sie den Schlauch gemäß Absatz d) an.
- 4) Den Druckregler auf die Gasflasche schrauben.
- 5) Leckstellen niemals mit einer offenen Flamme suchen, sondern ein geeignetes Lecksuchspray dafür verwenden.
- 6) Das Spray auf die Anschlüsse (von Gasflasche/Druckregler/Schlauch/Gerät) auftragen. Die Schaltknöpfe müssen auf der "AUS"-Stellung (O) bleiben. Nur das Ventil der Gasflasche öffnen.

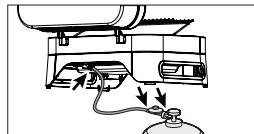

- 7) Entstehen Luftblasen, so zeigt dies eine undichte Stelle an.
- 8) Zur Behebung der undichten Stelle die Muttern anziehen. Defekte Teile austauschen. Das Gerät darf erst wieder in Betrieb genommen werden, wenn keine undichte Stelle mehr vorhanden ist.
- 9) Das Ventil der Gasflasche schließen.

WICHTIG: Niemals eine Flamme verwenden, um undichte Stellen zu suchen!

Die Kontrolle und Suche nach undichten Stellen muss mindestens einmal im Jahr und jedesmal bei Auswechseln der Gasflasche vorgenommen werden.

g) VOR DER INBETRIEBNAHME

Nehmen Sie das Gerät nicht in Betrieb, bevor Sie die Betriebsanleitung sorgfältig gelesen und alle Hinweise verstanden haben. Sichergehen, dass:

- keine undichten Stellen vorliegen.
- die Brennerrohre nicht verstopft sind (z.B. durch Spinnweben)

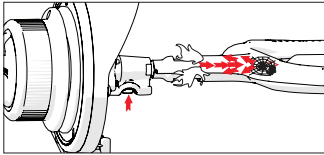

- der Schlauch nicht mit Teilen in Berührung steht, die heiß werden können.

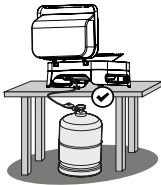

h) ANZÜNDEN DER BRENNER

Die Punkte 1 bis 5 durchlesen, bevor Sie mit der Zündung beginnen.

- 1) **DAS GERÄT NIEMALS BEI GESCHLOSSENEM, SONDERN IMMER BEI GEÖFFNETEM DECKEL ZÜNDEN.**
- 2) Sich vergewissern, dass die 2 Schaltknöpfe auf "AUS" (O) stehen.
- 3) Das Ventil der Gasflasche öffnen.
- 4) **Modell Attitude 2100 LX (Abb. 5)**
Auf einen der 2 Schaltknöpfe drücken und auf **VOLLE LEISTUNG** (☀) drehen, dann sofort bis zum Klicken auf den Zündknopf (⚡) drücken. Halten Sie ihn einige Sekunden lang gedrückt, bis er aufleuchtet. Wenn sich der Brenner nicht entzündet, den Schaltknopf auf "OFF" (O) stellen. 5 Minuten warten, dann den Vorgang wiederholen.

Modell Attitude 2100 EX (Abb. 6)

Drücken Sie den Steuerungsknopf und drehen ihn gegen den Uhrzeigersinn in die Zündposition (⚡). Halten Sie den Schalter gedrückt, damit die elektrische Zündung einen Funken generieren kann.

Sobald der Brenner entzündet ist, drehen Sie den Steuerungsknopf in die Position **VOLLE LEISTUNG** (☀). **HINWEIS:** Wenn der Brenner nach ca. 10 Sekunden nicht angeht, drehen Sie den Steuerungsknopf zurück in die Position „AUS“ (O). Warten Sie 5 Minuten, bevor Sie den Vorgang wiederholen.

- 5) Sobald der Brenner entzündet ist, entzündet sich der andere Brenner automatisch, nachdem Sie den zweiten Steuerungsknopf auf die Position **VOLLE LEISTUNG** (☀) gestellt haben, ohne dass Sie den automatischen Zündschalter drücken müssen.

WICHTIG:

Wenn sich der Brenner nach dem zweiten Versuch nicht anzünden lässt, drehen Sie den Schaltknopf zurück auf die Position "AUS" (O) und überprüfen Sie, die Auslassdüsen des Brenners sowie die Brennerrohre nicht verstopft sind. Versichern Sie sich auch dass die Batterien des Zünders nicht entladen sind.

i) ZÜNDEN VON HAND

Sollte die automatische Zündung nicht funktionieren, den Schaltknopf auf "AUS" (O) stellen. Einen Grillrost entfernen, damit die Oberfläche der Brenner gut zugänglich ist. Regelknopf auf **VOLLE LEISTUNG** (☀) stellen. Ein brennendes Streichholz vor den entsprechenden Brenner halten. Setzen Sie den Grillrost wieder ein.

j) AUSSCHALTEN DES GRILLS

Die Schaltknöpfe auf AUS (O) stellen, dann das Ventil der Gasflasche schließen.

k) AUSWECHSELN DER GASFLASCHE

- Das Auswechseln immer an einem belüfteten Ort und fern von Flammen, Funken oder Wärmequellen vornehmen.
- Schaltknöpfe auf Stellung "AUS" (O), dann Gasflaschenventil schließen.
- Den Druckregler abschrauben; überprüfen, ob die Dichtung an der Gasflasche vorhanden und in gutem Zustand ist.
- Die volle Gasflasche unter den Grill stellen, den Druckregler wieder anschrauben. Darauf achten, dass der Schlauch nicht belastet wird.
- Dichtheitskontrolle durchführen (siehe Abschnitt g)).

l) GEBRAUCH

Zur Handhabung besonders heißer Teile empfiehlt sich das Tragen von Schutzhandschuhen.

Vor jedem Grillen das Gerät ca. 10 Min. auf der Stellung "**VOLLE LEISTUNG**" (☀) und mit geschlossenem Deckel vorheizen. Bei Erstbenutzung ca. 20 Minuten vorheizen, um alle Teile einzubrennen.

Die Gargeschwindigkeit kann je nach Stellung der Schaltknöpfe reguliert werden: zwischen den Stellungen voll (☀) und minimal (☁).

Vor dem Auflegen der Speisen die Grillroste leicht mit Speiseöl bestreichen, damit die Grillstücke nicht hängenbleiben.

Um ein Entflammen des Fetts während des Grillens so gering wie möglich zu halten, vorher das überflüssige Fett am Fleisch entfernen. Nach jedem Grillvorgang das Gerät reinigen, um eine Fettsammlung zu vermeiden und die Entflammungsgefahr zu mindern.

Nach dem Grillvorgang schließen Sie den Deckel des Geräts in der Position **VOLLE LEISTUNG** (☀) und halten ihn ca. 10 Minuten lang geschlossen, so dass Lebensmittel- und Fettreste auf dem Rost verbrennen können (Selbstreinigungseffekt).

Vereinzelte gelbliche Flammen am Brenner sind eine normale Erscheinung und stellen keinen Beeinträchtigung dar.

Wichtig:

Falls die Brenner während des Betriebs des Gerätes ausgehen, sofort die Schaltknöpfe auf "AUS" (O) stellen. 5 Minuten warten, damit das nicht verbrannte Gas abziehen kann. Erst danach einen neuen Zündvorgang starten.

Achten Sie darauf, vorher die Fettauffangschale zu installieren. Kochen Sie niemals ohne Fettauffangschale.

m) Temperaturanzeige

* Attitude 2100 LX:

Die Ofentemperatur bei geschlossenem Deckel wird auf dem Deckel Ihres Grills angezeigt.

*** Attitude 2100 EX/EX Plus :**

Das Digitale Temperaturanzeige vorne am Grill zeigt die Temperatur der Roste und heißen Platten an. Diese Anzeige ist nur ein Richtwert; die genaue Temperatur hängt von den externen Nutzungsbedingungen und den Lebensmitteln ab, die im Kochbereich platziert werden. Drücken Sie den EIN-/AUS-Schalter. Die LCD-Anzeige zeigt die Temperatur im rechten Kochbereich rechts und im linken Kochbereich links an.

Drücken Sie den EIN-/AUS-Schalter erneut. Der LCD-Bildschirm leuchtet auf. Drücken Sie den Schalter erneut, um das Licht auszuschalten.

Drücken Sie den Schalter noch einmal, um die Temperaturanzeige auszuschalten.

Wenn Sie dies vergessen sollten, schaltet sich die Anzeige automatisch ab, wenn die Temperatur unter 40°C fällt und diese Marke über einen Zeitraum von 1 Stunde nicht wieder übersteigt.

Ihr Thermometer ist mit einem Batterieentladungsindeikator ausgestattet . Wenn dieser Indikator aufleuchtet, sind die Batterien entladen. Tauschen Sie sie aus, um Ihr Thermometer weiter nutzen zu können.

Wenn Sie die Rückseite Ihres Attitude-Grills gegen Wind schützen, indem Sie ihn gegen eine Wand stellen, werden die Leistung und die Genauigkeit der digitalen Temperaturanzeige verbessert.

Leichte Temperaturunterschiede zwischen Grillrost und Grillplatte sind normal. Aufgrund ihrer wärmeispeichernden Eigenschaft ist die Grillplatte im Allgemeinen wärmer als das Grillrost.

Überschreiten Sie möglichst nicht 350° C auf Ihrem Grill, um die Gefahr von verbrannten Lebensmitteln zu vermeiden. Verringern Sie die Leistung des Grills, indem Sie den Knopf gegen den Uhrzeigersinn in Richtung der kleinen Flamme drehen und den Deckel öffnen.

Die von der digitalen Temperaturanzeige angezeigte Temperatur ist genauer, wenn beide Brenner verwendet werden.

Das digitale Thermometer dient der Messung der Temperatur auf Grillrost und auf Grillplatten aus Gusseisen. Bei Verwendung der Einsätze des Campinggaz® Culinary Modular Zubehörs (Bräter, Paellapfanne, Pizzastein) spiegelt die angezeigte Temperatur des Thermometers, die tatsächliche Temperatur des Zubehörs nicht genau wider.

n) REINIGUNG UND WARTUNG

- Das Gerät nie verändern: jede Änderung kann sich als gefährlich erweisen.
- Um Ihr Gerät in einwandfreiem betriebsfähigem Zustand zu halten, wird empfohlen, es nach jedem Gebrauch zu reinigen.
- Das Gerät vor dem Reinigen völlig abkühlen lassen.
- Die Gasflasche schließen und den Druckregler abschrauben.
- Den oberen Teil der Brenner mit einem feuchten Schwamm (Wasser mit Spülmittelzusatz) reinigen.
- Entfernen Sie die Grillroste. Wischen Sie nach jedem Gebrauch das angesammelte Interferen Sie die Grillroste. Wischen Sie nach jedem Gebrauch das angesammelte Fett an den Seiten der Brenner (Abb. 7) mit einem feuchten Schwamm oder Papiertuch weg.
- Überprüfen, dass die Auslassdüsen der Brenner nicht verstopft sind und vor Wiederverwendung trocken lassen.
- Notfalls eine Stahlbürste benutzen, um die Auslassdüsen des Brenners zu reinigen.
- Wenn das Gerät mehr als 30 Tage nicht benutzt wurde, sollten Sie auch überprüfen, ob nicht Spinnweben die Öffnungen des Brennerrohres verstopfen, was zu verringerter Grillleistung oder zu einer gefährlichen Entzündung des Gases außerhalb des Brenners führen kann. Bei Bedarf die Öffnungen der Brennerrohre oder den Brenner reinigen.
- Regelmäßig den Zustand des Schlauchs überprüfen und ihn auswechseln, wenn er Anzeichen für eine Alterung bzw. Risse aufweist oder wenn die nationalen Vorschriften es erforderlich machen.
- In Frankreich muss der Schlauch gemäß XP D 36-110-Standard ausgetauscht werden, wenn das

Ablaufdatum überschritten ist.

Hinweis: Die regelmäßige Wartung der Brenner hält sie in gutem Zustand für den vielfachen Gebrauch und verhindert die vorzeitige Oxidation. Die Oxidation des Brenners im Lauf der Zeit ist jedoch ein normaler Vorgang. Ein oxidiertes Brenner, der normal funktioniert, muss nicht ausgetauscht werden. Der Brenner muss ausgetauscht werden, wenn er nicht mehr richtig funktioniert, z. B. wenn er ein Loch hat.

- Grillkörperwände:

Um die Reinigung der Grillkörperwände zu erleichtern, hat Campinggaz®, Campinggaz InstaClean® erfunden; der Grillkörper kann hier demontiert werden. Dank Campinggaz InstaClean® kann das Grill Innenleben ohne Werkzeug in weniger als 1 Minute entfernt und im Geschirrspüler gereinigt werden.

Je nach Reinigungsbedarf ist es für eine gründlichere Reinigung ggf. notwendig, die Teile abzuschrubben, bevor sie in den Geschirrspüler gegeben werden.

Für die Montage und Demontage dieser Teile siehe Abb. 8. Zur Remontage nach der Reinigung installieren Sie zuerst die beiden Seitenwände, dann die Vorder- und Rückwand.

- Fettauffangschale

Ihr Grill ist mit einer Fettauffangschale ausgestattet. Es empfiehlt sich, diese nach jedem Gebrauch zu reinigen. Reinigen Sie den lackierten Grillgriff mit Seifenwasser. Verwenden Sie keine aggressiven Produkte, weil diese den Lack angreifen können.

Zureinigen Sie die Fettauffangschale mit Alufolie auslegen.

Nach dem Gebrauch des Grills entfernen Sie die Alufolie. Sie können auch etwas Sand (oder Wasser) unten in die Fettauffangschale geben, der das Grillfett teilweise absorbiert. Nach dem Gebrauch entsorgen Sie den Sand oder das Wasser.

- Roste

Die Roste sind emailliert.

Warten Sie mit der Reinigung, bis sie abgekühlt sind. Verwenden Sie Campinggaz® BBQ Cleaner Spray und Grillbürsten.

Sie sind spülmaschinenfest. Vor dem Spülen im Geschirrspüler ist es häufig erforderlich, Roste mit einem Schwamm oder einer Drahtbürste zu reinigen, um Reste von der Kochfläche zu entfernen.

(Abb. 2C) Um den Rost zu entfernen, schieben Sie einen Finger in die vorgegebene Öffnung, heben den Rost an und halten ihn mit der anderen Hand fest.

(Abb. 2C) Um den zweiteiligen **Campinggaz® Culinary Modular-Rost** zu entfernen ((siehe den unteren Abschnitt Zubehör), nehmen Sie zuerst den modularen Grillrosteinsatz über die vorgegebene Öffnung heraus, anschließend den Grillrostrahmen.

Gusseisenkochflächen sind emailliert, um sie vor Korrosion zu schützen. Sie können eine glänzende oder matte Oberfläche mit feinerer Textur haben. Um sie in perfektem Zustand zu halten, ist es wichtig, die matten Oberflächen nach der Reinigung einzuölen. Auf diese Weise klebt das Grillgut nicht so leicht fest, was die Reinigung erleichtert und die Gebrauchsdauer der Kochflächen verlängert.

- Bedienfeld

Reinigen Sie das Bedienfeld von Zeit zu Zeit mit einem in Spülmittel getränkten Schwamm. Verwenden Sie keine aggressiven Reinigungsmittel.

o) AUFBEWAHRUNG

- Das Ventil der Gasflasche nach jedem Gebrauch schließen.
- Wird der Grill in geschlossenen Räumen aufbewahrt, die Gasflasche abmontieren. Gasflasche im Freien lagern.
- Wird er draußen aufbewahrt, mit einer Schutzhülle abdecken.

Vor dem Anlassen des Geräts zum Wegräumen usw. abwarten, bis es ausreichend abgekühlt ist.

Setzen Sie das Produkt bei Lagerung keiner direkten Sonneneinstrahlung aus. Es empfiehlt sich, den Grill an einem geschützten Ort zu lagern.

Wenn Sie den Grill längere Zeit nicht verwenden, empfiehlt es sich, ihn an einem trockenen Ort (z. B. einer Garage) zu lagern. Nach längerer Lagerdauer prüfen Sie den Zustand der Thermometerbatterien (Attitude 2100 EX), der Beleuchtungsbatterien (Attitude 2100 EX) und der elektrischen Zündbatterien (alle Modelle). Versichern Sie sich, dass der Grill ausreichend abgekühlt ist, bevor Sie ihn verstauen.

p) ZUBEHÖRTEILE

Ihr Grill ist mit einem **Campingaz® Culinary Modular-Rost** ausgestattet. Das **Culinary Modular System von Campingaz®** besteht aus 2 Teilen:

- dem Grillrostrahmen
- dem modularen Grillrosteinsatz

(Fig. 2B) Das Mittelteil lässt sich abnehmen und durch ein Zubehörteil ersetzen, das separat von Campingaz® bezogen werden kann, zum Beispiel:

- Pizzastein
- Bräter
- Paella-Pfanne

Dank der Modulbauweise des **Culinary Modular System von Campingaz®** können Sie Ihr Grillgerät in eine echte Freiluftküche verwandeln und dabei von spezifischen Grillzubehör Gebrauch machen je nachdem, was Sie gerade zubereiten.

Einen Wok können Sie jedoch auf Ihrem Grill nicht verwenden.

ADG (Campingaz) empfiehlt für seine Gasgrillgeräte grundsätzlich den Gebrauch von Zubehör- und Ersatzteilen der Marke Campingaz®. ADG (Campingaz) haftet nicht für Schäden oder Funktionsstörungen aufgrund des Einsatzes von Zubehör- und/oder Ersatzteilen einer anderen Marke.

q) UMWELTSCHUTZ

Beachten Sie die Umweltschutzvorschriften! Ihr Gerät besteht aus Materialien, die wieder verwertet oder recycelt werden können. Beachten Sie bei der Entsorgung vom Verpackungsmaterial darauf die Wertstoffe zu trennen. Bei der Entsorgung ihres Gerätes bringen Sie es am besten zur Abfallsammelstelle Ihrer Gemeinde.

r) EMPFEHLUNGEN ZUR BATTERIE



Dieses Symbol auf den Batterien bedeutet, dass sie am Ende ihrer Lebensdauer aus dem Gerät genommen werden und recycelt oder ordnungsgemäß entsorgt werden müssen. Die Batterien dürfen nicht im Hausmüll entsorgt werden, sondern sie müssen zu einer Sammelstelle gebracht werden (Deponie...). Erkundigen Sie sich bei Ihrer Behörde vor Ort. Niemals in der Natur entsorgen und nicht verbrennen: das Vorliegen bestimmter Substanzen (Hg, Pb, Cd, Zn, Ni) in gebrauchten Batterien kann schädlich für die Umwelt und die Gesundheit des Menschen sein.

s) ELEKTROMÜLL



Dieses Symbol bedeutet, dass dieses Gerät getrennt entsorgt werden muss. Am Ende seiner Lebensdauer muss der Grill ordnungsgemäß entsorgt werden. Das Gerät darf nicht im unsortierten Hausmüll entsorgt werden. Mülltrennung fördert die Wiederverwendung, Recycling und andere Formen der Wiederverwertung recyclebarer Materialien. Bringen Sie das Gerät zu diesem Zweck zu einer Recyclingstelle (Deponie). Erkundigen Sie sich bei Ihrer Behörde vor Ort. Niemals in der Natur entsorgen und nicht verbrennen: Das Vorliegen bestimmter gefährlicher Substanzen in elektrischen und elektronischen Geräten kann schädlich für die Umwelt sein und potenzielle Auswirkungen auf die Gesundheit des Menschen haben.

FELHERSUCHE

STÖRUNGEN	VERMUTLICHE URSACHE-ABHILFE
Brenner lässt sich nicht zünden.	- Verschmutzter Brenner: reinigen - Probleme in der Gaszufuhr - Regler defekt - Leitung, Hahn, Einspritzdüse, Venturirohre oder Brennerdüsen verstopft - Brennerrohre decken die Einspritzdüse nicht ab - Gasflasche leer - Batterie entladen
Brenner hat Fehlzündungen	- Prüfen, ob Gas vorhanden ist - Anschluss der Leitung prüfen - Kundendienst kontaktieren
Das Fett entzündet sich anders als sonst	- Zu hohe Grilltemperatur: Leistung vermindern - Falls Ihre Fettauffangschale oder die Roste/heißen Platten schmierig sind, reinigen Sie sie.
Der Brenner lässt sich mit einem Streichholz anzünden, aber nicht mit der piezoelektrischen Zündung	- Knopf, Draht oder Elektrode der Piezozündung defekt - Die Anschlüsse des Zünderdrahtes prüfen - Den Zustand der Keramik und des Verbindungsdrahtes überprüfen.

STÖRUNGEN	VERMUTLICHE URSACHE-ABHILFE
Flammen am Anschlussstutzen	- Anschlussstutzen undicht: Gaszufuhr sofort abstellen - Kundendienst kontaktieren
Flammenkranz ungleich	- Brenner defekt oder verstopft - Einspritzdüsen verstopft: Brennerrohre reinigen. Kundendienst kontaktieren
Heizleistung unzureichend	- Einspritzdüse oder Brennerrohre: Kundendienst kontaktieren
Flammen hinter dem Schaltknopf	- Ventil defekt: Gerät ausschalten Kundendienst kontaktieren
Flammen unter dem Bedienfeld	- Gerät ausschalten - Glasflasche schließen - Kundendienst kontaktieren

Attitude 2100 LX

Attitude 2100 EX

Se side 2

- (1) Lokk
- (2) Termometer
- (3) Culinary Modular-rist
- (4) Panne
- (5) Instaclean
- (6) Batteri AA x 1
- (7) Elektronisk tenning
- (8) Gasstilkobling
- (9) Bærehåndtak
- (10) Fot
- (11) Gummipute for fot
- (12) Knapp for elektronisk tenning
- (13) Bryter
- (14) Elektroder for tenning
- (15) Fettbrett

- (1) Lokk
- (2) Oppvarmingsstativ
- (3) Culinary Modular-rist
- (4) Panne
- (5) Instaclean
- (6) Batteri AA x 7
- (7) Batterirom
- (8) Gasstilkobling
- (9) Bærehåndtak
- (10) Baklysenhet
- (11) Fot
- (12) Gummipute for fot
- (13) Digitalt termometer
- (14) Bryter
- (15) Termometersensorer
- (16) Elektroder for tenning
- (17) Fettbrett

Anvendelse og skjøtsel

MERK: Med mindre noe annet er spesifisert, viser følgende generelle termer «apparat / enhet / produkt / utstyr / anordning» i denne bruksanvisningen til produktet «Campingaz® Attitude 2100 LX/EX».

- Les bruksanvisningen før du begynner å bruke apparatet.
- Skal kun brukes utendørs.
- Anvend ikke kull i eller til lavastein
- Anvend ikke en regulerbart reduksjonsventil. Bruk trykkregulatorer med fast innstilling som samsvarer med gjeldende europeiske forskrifter på området.
- Anvend ikke metallplater eller lignende som ikke er anbefalt av Campingaz® på eller som erstatning for grillrist.



Følg disse anvisningene nøye for å unngå alvorlige skader på grillen eller ugyldiggjøring av produktgarantien.

a) FOR DIN EGEN SIKKERHET

- Installer apparatet og gassflasken på en flat, stabil og ikke-brennbar overflate. Hvis du bruker apparatet på gress, må du sjekke at gresset ikke er for høyt, og at det ikke kommer i kontakt med brennerflammen, for å unngå fare for brann.
- Bruk apparatet på en stabil, flat og horisontal støtte som er solid nok til å støtte vekten av apparatet (bord). Sett gassflasken på bakken.
- Uavhengig av gassflaskens høyde, bredde eller diameter (fig. 1) må den plasseres minst 30 cm fra apparatet.
- Lagre og anvend ikke bensin eller andre lettebrennbare væsker eller damper i nærheten av apparaten.
Hvis du kjenner gasslukt:
 - 1) Lukk kranen til gassbeholderen.
 - 2) Slukk åpne flammer.
 - 3) Åpne lokket.
 - 4) Hvis det fremdeles lukter, se § g eller kontakt umiddelbart din forhandler.
- Deler som er beskyttet av produsenten eller dennes mellomledd, skal ikke håndteres av brukeren.
- Steng gassbeholderen etter bruk.
- Dette apparatet må kun brukes ute.
- **ADVARSEL:** tilgjengelige deler kan bli svært varme. Hold barn på avstand.
- Pass på at det ikke er brennbart materiale nærmere enn ca. 60 cm fra apparatet.
- Flytt aldri på apparatet mens det er i bruk.
- Bruk alltid apparatet på en horisontal overflate.
- Forutset et nytt luftskifte på 2 m³/kW/h.
- Noen deler av grillen kan være varme under og umiddelbart etter bruk, som lokk, grill, fettpanne osv. Bruk hansker i håndteringen.

b) MONTERING

Kontroller og fjern alle komponenter fra boksen.

Stekerister og varme plater (fig. 2)

Sett stekeristene og de varme platene på grillen; det modulære grillsystemet installeres til venstre og platen til høyre. Installer platen først. Høyre side av den fleksible risen dekker den venstre enden.
Hold begge delene i kontakt for en jevnere stekeflate.

Batteri for elektronisk tenning (fig. 3A)

(modell Attitude 2100 LX)

Gnisttenningssystemet drives av 1 stk. LR06/AA 1,5V-batteri.

Sett inn batteriet: Skru av husets deksel på høyre side av grillens innside. Sett inn et AA-batteri, som du finner i produkteskjen, med plussiden utover, og sett dekeålet på igjen.

Instastart® tennbatterier (fig. 3B)

(modell Attitude 2100 EX)

Tennings- og lyssystemet som styres med kontrollbryterne (Instastart®), drives av 4 stk. LR06/AA 1,5V-batterier.

Sett inn batteriene: Ta lokket av huset til venstre på grillens innside ved å skyve det av. Sett inn 4 stk. AA-batterier, som du finner i produkteskjen, i henhold til de angitte polaritetene. Sett dekeålet på igjen.

Bruk kontrollbryterlyset: Sett batterihusets ON/OFF-bryter i ON-posisjon (fig. 3B), og trykk så på kontrollbryteren og vri den mot klokken. Etter en kvart omdreining tennes det blå lyset og forblir mellom posisjonene for maks. strømning og redusert strømning.

Batteri for digitalt termometer

(modell Attitude 2100 EX)

Det digitale termometeret drives av 2 stk. LR06/AA 1,5V-batterier.

Sett inn batteriene:

1. Skru av plastskruen under termometeret (fig. 4A).
2. Sett en skrutrekker eller et spist verktøy i sporet under termometerhuset, og skyv termometeret mot deg (fig. 4B).
3. Koble fra sensorledningene (fig. 4C).
4. Åpne klaffen på baksiden av termometeret (fig. 4D).
5. Sett inn to AA-batterier, som du finner i produktesken, i henhold til de angitte polaritetene (fig. 4E).
6. Sett klaffen tilbake på plass (fig. 4E).
7. Koble fra sensorledningene (fig. 4F).
8. Sett termometeret tilbake i huset (fig. 4G).
9. Stram plastskruen (fig. 4H).

d) GASSBEHOLDER

Denne enheten kan brukes med Campinggaz 904 eller 907 butanflasker, og modellen 28-30 mbar Campinggaz regulator.

Den kan også brukes sammen med andre større butan- eller propanflasker (6 kg, 9 kg, 11 kg, 13 kg osv.) og egnede regulatorer (hør med forhandler).

- **Frankrike, Belgia, Luxembourg, Storbritannia og Nord-Irland, Irland, Portugal, Spania, Italia, Hellas:** butan 28-30 mbar / propan 37 mbar.
- **Nederland, Tsjekkisk Republikk, Norge, Sverige, Danmark, Finland, Ungarn, Slovenia, Slovakia, Bulgaria, Tyrkia, Romania, Kroatia, Kypros, Island, Latvia, Estland, Litauen:** butan 30 mbar / propan 30 mbar.
- **Polen:** propan 37 mbar.

Ved påkobling eller skifte av beholder, skal det alltid arbeides på en godt ventilert plass. Gjør det aldri på et sted hvor flammer, gnister eller varmekilder finnes i nærheten.

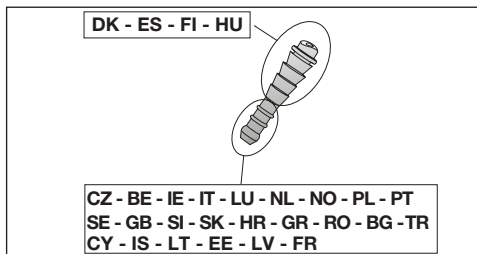
d) SLANGE**Frankrike**

Enheden må brukes med en fleksibel slange som oppfyller standardene i XPD-36-110. En fleksibel slange som skal settes på runde endestykker på siden av enheten og regulatoren, og festes med klemmer.

Anbefalt lengde 1,25 m.



Apparatet

Gassreduksjonsventil

Slangens lengde skal ikke overstige 1,25 m. Den skal byttes når den er skadet eller sprukket. Dra ikke i slangen og ikke tvinn den. Kontroller at slangen løper normalt, uten vridninger eller stramminger, og ikke er i kontakt med de varme delene på apparatet. Slangen må skiftes ut når holdbarhetsdatoen som står på den går ut, eller hvis den er skadet eller har sprekker.

- trekk slangen helt inn på apparatets munnstykke og på dysen.
- trekk ringene på bak de to første rillene på munnstykke og stram godt til.



Du kan kontrollere om koblingen er vanntett ved å følge henvisningene i avsnitt f).

Belgia, Luxembourg, Nederland, Storbritannia og Nord-Irland, Irland, Polen, Portugal, Spania, Italia, Tsjekkisk Republikk, Norge, Sverige, Danmark, Finland, Hellas, Kroatia, Bulgaria, Tyrkia, Romania, Ungarn, Slovenia, Slovakia, Kypros, Island, Latvia, Estland, Litauen:

Apparatet er utstyrt med et rundt koblingsstykke. Den skal brukes med en slange som egner seg til bruk med butan og propan. Den skal ikke være over 1,20 m lang. Den må skiftes ut hvis den er skadet, hvis den har sprekker, hvis den nasjonale lovgivningen tilsier det eller i henhold til dens levetid. Dra ikke i slangen og ikke tvinn den. Hold slangen unna deler som kan bli varme. Du kan kontrollere om koblingen er vanntett ved å følge henvisningene i avsnitt f).

e) Lokk

Håndtere lokket forsiktig under bruk og pass på å ikke lene seg over dette når apparatet er i bruk.

f) TETTINGSPAKNINGSTEST

- 1) Arbeide ute på avstand fra allt brennfarligt materiel. Røk ikke.
- 2) Se til at reglernapperen står i "FRA"leie (O).
- 3) Koble til slangen i henhold til d) ovenfor.
- 4) Skruve på reduksjonsventilen på gassbeholderne.
- 5) Ikke let etter gasslekasjer med en flamme, men bruk en væske for sporing av gasslekasjer.
- 6) Stryk på væsken på forbindelserne til beholder/ reduksjonsventilen/slange/apparatet. Reglernapperne må bibehullas i leie "FRA". Åpne kranen til gassbeholder.

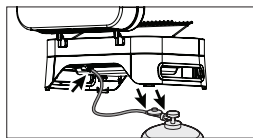

- 7) Hvis bobler oppstår betyr det at det er gassutstrømning
- 8) Før at stoppa gassutstrømningen, dra til muttrerne og dra på slange til bunne-stopningen på endestykket. Hvis en del er defekt må den skiftes. Apparaten må ikke igangsettes før gassutstrømningen forsvinner.
- 9) Lukke kranen til gassbeholder.

viktig:

anvende aldri levende flamme før at optekke en gassutstrømning. Minst en gang per åre må man gjøre en kontroll før at trette etter gassutstrømninger likeledes ved hver skifte av gassbeholder.

g) FØR IGANGSETNINGEN

Sett ikke igang apparaten utan at først ordentligt ha gjennomlest og forstått alle instruksjoner. Kontrollerer også :

- at det ikke er noe gassutstrømning
- at venturilslangene ikke er tette (eksempel : spindelvev)

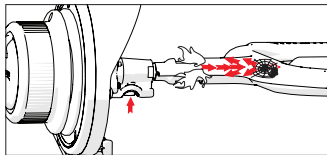

- at ikke slange er i kontakt med delar som kan blive varme.

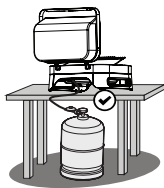

h) TENNING AV GRILLENS BRENNERE

Les gjennom punktene 1 til 5, før du begynner på punkt 1.

- 1) Tenn aldri apparatet med lokket lukket.
- 2) Se til at bryterne står i -AV posisjon (O)
- 3) Montere slangen til apparatet og regulatoren/reduksjonsventilen. Sjekk at koplingen er tett.
- 4) **Modell Attitude 2100 LX (fig. 5)**
Vri en av bryterne til full styrke (☀️), og trykk så umiddelbart på tenningsknappen (⚡) til denne lager en kneppe lyd. Hold den nede i noen sekunder til den lyser. Hvis ikke brenneren vil tenne, sett bryteren i -AV (O) posisjon. Vent så i 5 minutter før nytt forsøk foretas.

Modell Attitude 2100 EX (fig. 6)

Trykk på kontrollbryteren og vri den så mot klokken til tennposisjon (⚡).

Fortsett å holde knappen inne til den elektroniske tenningen genererer en gnist.

Når brenneren tennes, vrir du kontrollbryteren til posisjon for full strømning (☀️).

MERK: Hvis brenneren ikke tenner etter ca. 10 sekunder, setter du justeringsbryteren tilbake i OFF (O)-posisjon. Vent fem minutter før du gjentar operasjonen.

- 5) Når brenneren er tent, tennes den andre brenneren automatisk etter at du har satt den andre kontrollbryteren i posisjon for full strømning (☀️) uten at du må trykke på bryteren for automatisk tenning.

VIKTIG:

Hvis brenneren ikke tennes etter andre forsøk, kan du vri kontrollbryteren til "av"-posisjon (O) og sjekke at brennerens utløps- og innløpsslange ikke er blokkert. Sjekk også at tennbatteriet ikke er tomt.

i) TENNE GRILLEN MANUELLT

Hvis ikke den automatiske piezo tenningen fungerer kan grillen tennes manuelt.

- Sett bryteren(e) i -AV (O) posisjon.
- Fjern platen til oppsamling av fett.
- Tenn en fyrstikk, plasser den i nærheten av brenneren.
- Trykk ned og vri reguleringsknappen mot klokkeretningen, sett den på full styrke (☀️).
- Når brenneren er tent, kan du sette fettoppamlingsbrettet på plass igjen.

j) SLUKKING AV GRILLEN

Sett grillen i fra-modus. Lukk deretter kranen til gassbeholderen.

k) SKIFTE AV GASSBEHOLDER

- Arbeide alltid på en bra ventilert plass og aldri i nærheten av en levende flamme, gnist eller varmekilde.
- Plassere reguleringsbryterne i posisjonen "OFF" (O) og steng deretter av for kranen på gassbeholderen.
- Skruv bort reduksjonsventilen, kontrollerer at tetningspakningen er på plass og være i bra skikk.
- Stell på plass den nye gassbeholderne. Skru tilbake reduksjonsventilen og se til at det ikke er noe vridning eller at dra oppdages på slangen.

l) ANVENDELSE

Beskyttelseshansker anbefales for håndtering av apparatets varme deler.

Før all grilling må apparatet forvarmes i ca. 10 minutter på full styrke (☀️) og med lokket lukket. Når apparatet anvendes for første gang må det forvarmes i ca. 20 minutter. Dette for å ta bort rester av lukt fra maling etc.

Kokehastigheten kan reguleres ved hjelp av reguleringsbryterne : mellom posisjonene full styrke (☀️) og middels styrke (☀️).

Før at maten skal henge mindre fast på stekeristene, så smør disse lett med matolje før du legger på maten.

Før å minke antennelsen av fettstoffer under steking, skjær bort overflødig fett på kjøttet før du steker det. Rengjør grillen etter hver bruk for å unngå oppsamling av fett og redusere risikoen for antennelse.

Etter matlagingen stenger du dekslet og setter apparatet på full styrke (☀️) i ca. 10 minutter for å forbrenne mat- og fettrester på grillen eller på brennerens beskyttelsesdeksler (selvrensingseffekt).

Når mattilberedningen er ferdig, lukker du lokket og setter apparatet i posisjon for **full strømning** (☀️) i ca. 10 minutter, slik at mat- eller fettrester på risten forbrennes (selvrensende effekt).

Det er normalt at fargen på flammen er gul lokalt.

Viktig:

Hvis brennerne skulle slukkes under bruk må du umiddelbart plassere bryterne på "OFF" (O). Vent i 5 minutter slik at all uforbrent gass får tid til å slippe ut. Gjenta antenningsoperasjonene kun etter at du har ventet disse 5 minuttene.

Sørg for å installere fettpannen før bruk. Lag aldri mat uten fettpannen.

m) Temperaturdisplay

* Attitude 2100 LX:

Øvnstemperaturen når lokket er lukket, vises på grillens lokk

* Attitude 2100 EX:

Det digitale termometeret foran på grillen viser temperaturen på ristene og de varme platene. Dette displayet er kun for referanseformål; den nøyaktige temperaturen avhenger av de ytre bruksbetingelsene og maten som tilberedes.

Trykk på ON/OFF-knappen. LCD-displayet viser temperaturen i høyre tilberedningsområde til høyre og i venstre tilberedningsområde til venstre.

Trykk på ON/OFF-knappen en gang til. LCD-skjermen lyser. Trykk igjen for å slå av lysene.

Trykk på knappen en gang til for å slå av temperaturdisplayet.

Hvis du glemmer å gjøre dette, slår skjermen seg av automatisk når temperaturen synker under 40 °C og holder seg under denne temperaturen i 1 time.

Termometeret er utstyrt med en batteriindikator . Når denne indikatoren er på, er det tomt for batteri. Sørg for å skifte ut batteriene for å kunne bruke termometeret som tiltenkt.

Beskytt baksiden av Attitude-grillen mot vind ved å plassere den mot en vegg. Dette vil øke ytelsen til grillen og nøyaktigheten til den digitale temperaturskjermen.

Det er normalt med små temperaturskjell mellom grillristen og stekeplaten. På grunn av den varmebevarende funksjonen er platen vanligvis varmere enn grillristen.

Stekeplaten må ikke bli varmere enn 350 °C, for å unngå å brenne maten. Reduser varmen til grillen ved å dreie knotten mot klokken, mot den lille flammen og åpne lokket.

Temperaturen som vises på den digitale temperaturskjermen er mer nøyaktig når begge brennerne er i bruk.

Det digitale termometeret er designet for å måle temperaturen på støpejerngitter og -panner. Ved bruk av Campingaz® culinary modular-tilbehør (panne, pøllappan, pizzastein) reflekterer ikke den indikerte temperaturen utstyrets temperatur på en nøyaktig måte.

n) RENGJØRING OG SKJØTSEL

- Gjør aldri modifikasjoner på apparatet! Alle modifikasjoner er svært farlige å utføre! La grillen kjøle seg ned før du lukker kranen til gassbeholderen. For å holde apparatet i tipp-topp stand, anbefales det at du rengjør det jevnlig. For at grillen din forblir i perfekt driftstilstand, anbefaler vi å rengjøre den hver gang etter at du har brukt den.

- Grillens brennere

- Hver 3. måned bør du rengjøre og kontrollere brenneren. Det gjør du slik: Ta bort hele brenneren og kontroller den nederste delen av venturi-røret. Sjekk at her ikke er spindelvev og lignende. Dette bør også gjøres dersom grillen ikke har blitt brukt på én måned. Både støv og spindelvev kan gjøre brenneren mindre effektiv og også føre til farlig antennelse av gassen utenpå selve brenneren.

- Rengjør brennerens øvre del og bunn på stekefate med en fuktig svamp (vann blandet med oppvaskemiddel).

- Tørk fettstov som samler seg opp på sidene av brennerne (fig. 7), etter hver bruk med en fuktig svamp eller papir. Dazu müssen Sie den Grillrost entfernen.

- Kontrollerer at utgangshullene på brennerne ikke er tette og la tørke før neste gangs bruk. Hvis det er behov så anvende en metallbørste før at proppe opp brennerens åpninger.

- Sett brenneren skikkelig på plass i fatet.

- Rengjøre åpningene på venturi-slangen eller brenneren om nødvendig.

- Kontrollerer regelmessig om slangen er i god stand og skift den ut hvis den viser tegn til slitasje eller sprekker eller når de nasjonale sikkerhetsreglene krever det.

- I Frankrike: Etter utløpsdatoen som er trykt på slangen, må slangen skiftes ut med en slange som er i samsvar med standarden XP D 36-110.

Merk: Hyppig vedlikehold av brennerne holder dem i

god stand for mange bruksområder og forhindrer for tidlig oksidasjon, spesielt med tanke på syrerester fra grillen. Brenneroksidasjon over tid er imidlertid et normalt fenomen, og en oksidert brenner som fungerer normalt, trenger ikke byttes ut. Brenneren må skiftes ut hvis den har en feilfunksjon, f.eks. hvis det er et hull i den.

- Grillvegger:

For å lette rengjøringen av grillveggene har Campingaz® utviklet **Campingaz InstaClean®** med en grillkropp som kan monteres. Takket være **Campingaz InstaClean®** kan alle grilldelene fjernes uten verktøy på under ett minutt og kan rengjøres i oppvaskmaskin.

Avhengig av hvor mye rengjøring som er nødvendig, kan det for mer grundig rengjøring være nødvendig å skrubbe delene før du setter dem i oppvaskmaskinen.

Se fig. 8 for montering og demontering av disse delene.

For montering etter rengjøring kan du installere de to sideveggene først og deretter front- og bakveggene.

- Fettopsamlingsbrett:

Grillen er utstyrt med et fettopsamlingsbrett. Det anbefales å rengjøre dette etter hver bruk.

Rengjør det malte grillhåndtaket med såpevann. Ikke bruk slipende produkter som kan skade malingen.

For enkel rengjøring kan du dekke fettopsamlingsbrettet med aluminiumsfolie. Kast så aluminiumsfolien etter du har brukt grillen.

Dukan også leggelittsanti bunnen av fettopsamlingsbrettet for å absorbere stekefettet. Kast sanden etter hver bruk.

- Stekerister

Stekerister er emaljert.

La de avkjøles før du rengjør dem. Bruk Campingaz® BBQ Cleaner Spray og grillbørster.

De kan vaskes i oppvaskmaskin. Før delene skal vaskes i oppvaskmaskinen, er det ofte nødvendig å skrubbe dem med en svamp eller en stålborste for å fjerne rester som sitter fast på stekeflaten.

(Fig. 2C) For å fjerne risten skyver du en finger inn i det angitte hullet, løfter den opp og holder den opp med den andre hånden.

(Fig. 2C) For å fjerne den delte **Campingaz® Culinary Modular-risten** (se avsnittet om tilbehørsdelene nedenfor) må du først fjerne den midtre delen ved å bruke det indikerte hullet og deretter fjerne kanten.

Tilberedningsflater av støpejern er emaljert for å beskytte støpejernet mot korrosjon. Disse flatene av støpejern kan ha en blank eller matt overflate, med en finere struktur. For å holde dem i perfekt stand er det viktig å olje de matte overflatene etter rengjøring. På denne måten vil mat på grillen ikke feste seg like lett, noe som gjør rengjøringen enklere og forlenger stekeflatenes levetid.

- Kontrollpanel:

Rengjør kontrollpanelet fra tid til annen med en svamp fuktet med oppvaskmiddel. Ikke bruk slipende produkter.

o) OPPBEVARING

- Lukk kranen til gassbeholderne etter hver gang du bruker grillen.

- Hvis grillen oppbevares ute, koble fra gassforbindelsen.

- Hvis den oppbevares ute, anbefaler vi også å dekke til stekegrillen med et beskyttelsesfutteral (se kapittel med ekstra tilbehør).

Vent til apparatet er fullstendig nedkjølt før det ryddes bort. Ikke oppbevar produktet i direkte sollys. Det anbefales å oppbevare dem på et skjermet sted.

Ved lange perioder uten bruk anbefales det å oppbevare enheten på et tørt sted innendørs (f.eks. i en garasje).

Etter en lang lagringsperiode må du sjekke termometerbatteriene (Attitude 2100 EX), lysbatteriene (Attitude 2100 EX) og de elektroniske tennbatteri

(hvilken som helst modell).

p) TILBEHØR

Grillen kommer med en **Campingaz® Culinary Modular-rist.**

Campingaz Culinary Modular Concept består av to deler:

- Konturen
- Middelen

(Fig. 2B) Middelen er avtakbar og kan byttes ut med tilleggsutstyr som selges separat av Campingaz®, for eksempel:

- Pizzastein
- Stekepanne
- Paellapanne

CMC gjør det mulig å forvandle grillen din til et ekte utendørs kjøkken! Du velger selv tilbehør, avhengig av hva du ønsker å tilberede!

Wokpanner kan imidlertid ikke brukes på grillen.

ADG (Application Des Gaz) anbefaler at det systematisk brukes tilbehør og reservedeler av merket **Campingaz®** til gassgrillen. **ADG (Application Des Gaz)** frasier seg ethvert ansvar for skade eller for at grillen fungerer dårlig, som følge av bruk av tilbehør og/eller reservedeler av et annet merke.

q) MILJØVERN

Tenk miljøvern ! Apparatet ditt inneholder materialer som kan bli tatt vare på eller resirkulert. Lever det

til oppsamlingsstasjonen i din kommune og sorter materialene fra emballasjen.

r) BATTERIANBEFALINGER



Dette symbolet som befinner seg på batteriene betyr at på slutten av deres levetid må batteriene fjernes fra enheten og deretter resirkuleres eller avhendes på riktig måte. Batteriene skal ikke kastes i søpla, snarere skal tas med til et innsamlingspunkt (avfalls plass eller lignende). Kontroller med dine lokale myndigheter. Kast aldri batteriene i naturen, brenn dem aldri: Tilstedeværelsen av enkelte substanser (Hg, Pb, Cd, Zn, Ni) i brukte batterier kan være farlig for miljøet og mennesker.

s) ELEKTRISK OG ELEKTRONISK AVFALL



Dette symbolet betyr at denne enheten er underlagt avfallsortering. På slutten av den levetid må denne grillen avhendes på riktig måte. Enheten må ikke plasseres sammen med usortert husholdningsavfall. Sortering av avfall vil oppmuntre til gjenbruk, resirkulering og andre former for gjenvinning av verdi for resirkulerbare materialer som finnes i avfallet. Sett enheten på en gjenbrukssenter (avfallsplass) for dette formålet. Kontroller med dine lokale myndigheter. Kast aldri batterier i naturen, brenn dem aldri: Tilstedeværelsen av enkelte substanser (Hg, Pb, Cd, Zn, Ni) i brukte batterier kan være farlig for miljøet og mennesker.

Feil / Løsning

FEIL	SANNSYNLIG ÅRSÅK/LØSNING
Gassbrenneren vil ikke tenne.	- Dårlig gassforbindelse. - Reduksjonsventilen fungerer ikke. - Rør/kran/Venturi-rør eller gassbrennerens åpninger er tilstoppet, for eksempel spindelvev. - Venturi-røret berører ikke munnstykket. - Tomt for gass.
Gassbrenneren har oppflammingsfeil eller flammen slukkes.	- Kontroller at det er gass på beholderen. - Kontroller gassrørledningen. - Kontakt servicebutikken.
Ikke jevn flamme.	- Den nye gassbeholderen kan inneholde luft. - La det brenne en stund og se om flammen blir jevn. - Kontakt servicebutikken.
Stor flamme ved brennerens overflate.	- Munnstykket er ikke korrekt satt inn. Sett Venturi-slangen inn i Venturi-røret. Rengjør slangen. - Kontakt servicebutikken.
Flamme ved munnstykket.	- Gassbeholderen er nesten tom. Skift beholder. - Kontakt servicebutikken.
Fettet flammer opp mer enn normalt.	- Rengjør beskyttelsesplaten under brenneren. - Rengjør fettopsamlingsplaten. - Grilltemperaturen er for høy, reduserer styrken.
Brennerne kan tennes med fyrstikk, men ikke med piezo-tenningen.	- Kontroller forbindelsen i piezo-tenningen - Knapper, wire eller elektroder er defekte. - Kontakt servicebutikken.
Oppflammende gasslekkasje ved brennerens hode.	- Ikke tett forbindelse/kobling. - Steng øyeblikkelig av gassstilkoblingen. - Kontakt servicebutikken.
Ikke tilfredsstillende varme.	- Hvis fettpannen eller stekerister/plater er fettete, må disse rengjøres. - Kontakt servicebutikken.
Oppflammende gasslekkasje ved regulerknappene.	- Defekt kran. - Slå apparatet av. - Kontakt servicebutikken.
Oppflammende gasslekkasje under kontrollpanelet.	- Slå apparatet av. - Steng gassstilkoblingen og koble av gassbeholderen. - Kontakt servicebutikken.

Attitude 2100 LX

Attitude 2100 EX

Se sidan 2

- (1) Lock
- (2) Termometer
- (3) Modulärt galler
- (4) Grillgaller
- (5) Instaclean
- (6) Batteri AA x 1
- (7) Elektronisk tändare
- (8) Gasanslutning
- (9) Handtag för underrede
- (10) Fot
- (11) Gummidyna för fot
- (12) Knapp för elektronisk tändning
- (13) Vridreglage
- (14) Elektroder för tändning
- (15) Fettuppsamlare

- (1) Lock
- (2) Värmehylla
- (3) Modulärt galler
- (4) Grillgaller
- (5) Instaclean
- (6) Batteri AA x 7
- (7) Batterifack
- (8) Gasanslutning
- (9) Handtag för underrede
- (10) Bakgrundsbelysningsenhet
- (11) Fot
- (12) Gummidyna för fot
- (13) Digital termometer
- (14) Vridreglage
- (15) mätsonder för termometer
- (16) Elektroder för tändning
- (17) Fettuppsamlare

Användning och skötsel

OBS: Om inte annat anges avses produkten "Campingaz® Attitude 2100 LX/EX" med samtliga följande allmänna begrepp "apparat/enhet/produkt/utrustning/anordning" i denna instruktionsmanual.

- Läs igenom bruksanvisningen före användning.
- Får endast användas utanför lokalen.
- Använd inte träkol eller lavasten.
- Använd inte en reglerbar gasutlösare. Använd de icke justerbara lågtrycksregulatorerna enligt den europeiska standard som de omfattas av.
- Placera inte någon metallplåt som inte är specialtillverkad eller rekommenderad av Campingaz® på eller i stället för tillagningsgaller.



Följ anvisningarna noga för att undvika att skada din grill eller göra garantin ogiltig.

a) FÖR DIN EGEN SÄKERHET

- Installera apparaten och gascilindern på en plan, stabil och brandsäker yta. Om du använder apparaten på gräs, kontrollera för att undvika brandrisk att gräset inte är för högt och att det inte kommer i kontakt med brännarlagan.
- Använd apparaten på ett stabil, plant och horisontellt stöd som är tillräckligt styvt för att bära apparatens vikt (tabell). Ställ gascilindern på marken.
- Övsett cylinderns höjd H, bredd eller diameter D (fig. 1) måste gascilindern placeras minst 30 cm från apparaten.
- Lagra och använd inte bensen eller andra lättantändliga vätskor eller ångor i närheten av apparaten. Om gasluk uppstår:
 - 1 Stäng kranen till gasolbehållaren.
 - 2 Släck all levande låga.
 - 3 Öppna locket.
 - 4 Om lukten kvarstår, se § g eller rådfråga omedelbart en återförsäljare.
- De delar som har skyddats av tillverkaren eller dess ombud får inte manipuleras av användaren.
- Stäng gasbehållaren efter användning.
- Denna apparat får endast användas för utomhusbruk.
- **WARNING:** åtkomliga delar kan vara mycket varma. Håll barn på avstånd.
- Inget brandfarligt material får finnas närmre än ca 60 cm från apparaten.
- Flytta inte apparaten medan den är i gång.
- Använd apparaten på ett plant underlag.
- Förutse en ny luftomväxling på 2 m³/kW/h.
- Vissa delar av grillen kan vara varma under användning och omedelbart efteråt: locket, grillgallret, fettuppsamlaren osv. Använd handskar när du hanterar apparaten.

b) MONTERING

Kontrollera alla delar och ta ut dem ur lådan.

Grillgaller och värmehåll (fig. 2)

Montera grillgaller och värmehåll på grillen: det modulära grillsystemet installeras till vänster och hållen till höger. Installera hållen först. Det flexibla gallrets högra sida ska täcka dess vänstra ände.

För att få en tillagningsyta som är så jämn som möjligt, se till att bägge delarna sitter så att de är i kontakt med varandra.

Batteri för elektronisk tändning (fig. 3A)

(modellen Attitude 2100 LX)

Gnistståndsystemet drivs av ett 1,5 V AA/LR06-batteri.

Sätta i batteriet: Skruva loss locket på batterifacket till höger på grillens insida. Sätt i ett AA-batteri (finns i förpackningslådan) med +-änden utåt och sätt tillbaka locket.

Batterier till Instastart®-tändning (fig. 3B)

(modell Attitude 2100 EX)

Tänd- och belysningsystemet styrs med vridreglage (Instastart®) och drivs av fyra 1,5 V AA/LR06-batterier.

Sätta in batterierna: skjut loss locket till höger på grillens insida. Sätt i 4 AA-batterier (finns i förpackningslådan) med polerna åt det håll som indikeras på höljet. Sätt tillbaka locket.

Använda vridreglaget för belysning: Ställ ON/OFF-strömbrytaren på batterifacket i läget ON (fig. 3B) och tryck sedan in vridreglaget och vrid det moturs. Efter ett kvarts varv tänds den blå lampan och förblir tänd mellan lägena Max Flow (max. flöde) och Reduced Flow (reducerat flöde).

Batteri för digital termometer

(modellen Attitude 2100 EX)

Den digitala termometern drivs av två 1,5 V AA/LR06-batterier.

Sätta i batterierna:

1. Skruva loss plastskruven under termometern (fig. 4A).
2. Sätt in en skruvmejsel eller ett spetsigt verktyg i spåret under termometerhöljet och tryck termometern mot dig (fig. 4B).
3. Koppla loss givarledningarna (fig. 4C).
4. Öppna luckan bak till på termometern (fig. 4D).
5. Sätt i 2 AA-batterier (finns i förpackningslådan) med polerna åt det håll som indikeras (fig. 4E).
6. Sätt tillbaka luckan. (fig. 4E)
7. Anslut givarledningarna (fig. 4F).
8. Sätt tillbaka termometern i höljet (fig. 4G).
9. Dra åt plastskruven (fig. 4H).

c) GASOLBEHÅLLARE

Denna apparat kan användas med butanbehållarna Campinggaz 904 och 907 och med Campinggaz-regulatorn modell 28-30 mbar.

Den kan även användas med andra större butan- eller propanbehållare (6 kg, 9 kg, 11 kg, 13 kg osv.) och lämpliga regulatorer (se om råd i butiken)

- **Frankrike, Belgien, Luxemburg, Storbritannien, Irland, Portugal, Spanien, Italien, Grekland:**
butanol 28-30 mbar/propanol 37 mbar.

- **Nederländerna, Tjeckien, Norge, Sverige, Danmark, Finland, Bulgarien, Turkiet, Rumänien, Ungern, Slovenien, Slovakien, Kroatien, Cypern, Island, Lettland, Estland, Litauen:**
butanol 30 mbar/propanol 30 mbar.

- **Polen:** propanol 37 mbar.

Vid inkoppling eller när man byter ut behållaren, skall detta alltid utföras på en väl ventilerad plats. Gör det aldrig i närheten av en levande låga, gnista eller vid en värmekälla.

d) SLANG

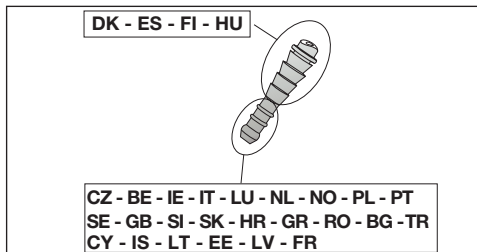

Frankrike

Grillen måste användas med en böjlig slang som uppfyller kraven i XPD-36-110: En böjbar slang som ska kopplas på rundade änddelar på sidan av grillen och regulatorn och fästas med klämmor. Rekommenderad längd 1,25 m.

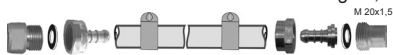

Apparaten

Gasutlösare

Den får inte vara mer än 1,25 m lång. Kontrollera att den mjuka slangen ligger normalt, att den inte är böjd eller spänd, och att den inte ligger mot apparatens varma väggar. Den måste bytas vid den sista förbrukningsdag som anges på slangen, och i alla fall om den är skadad eller uppvisar sprickor.

- trå den mjuka slangen så långt det går över apparatens och regulatorns segmenterade ändstycke.
- för slangklämmorna bakom ändstyckenas två första upphöjningar och dra åt tills dess att skruvhuvudet bryts.



Tätheten kontrolleras i enlighet med instruktionerna i paragraf f).

Belgien, Luxemburg, Nederländerna, Storbritannien, Irland, Polen, Portugal, Spanien, Italien, Tjeckien, Norge, Sverige, Danmark, Finland, Bulgarien, Turkiet, Rumänien, Ungern, Slovenien, Slovakien, Kroatien, Grekland, Cypern, Island, Lettland, Estland, Litauen:

Apparatens är utrustad med ett gängat munstycke. Den skall användas tillsammans med en flexibel slang special- tillverkad för användning av butan och propanol (slang medföljer enligt land). Slangen får inte vara längre än 1,20 m. Den måste bytas om den är skadad eller har sprickor, enligt nationella krav eller i förhållande till giltighetstiden. Dra eller vrid ej på slangen. Håll den på avstånd från delar som kan bli varma.

Tätheten kontrolleras i enlighet med instruktionerna i paragraf f).

e) LOCK

Manipulera locket varsamt framförallt under användningen. Undvik att luta er över hårdn.

f) TÄTNINGSPACKNINGSTEST

- 1) Arbeta utomhus på avstånd från allt brandfarligt material. Rök inte.
- 2) Se till att reglerknapparna står i "OFF" läge (O).
- 3) Anslut slangen enligt d) ovan.
- 4) Skruva fast gasutlösaren på gasbehållaren.
- 5) Sök inte efter läckorna med en låga, använd en detektionsvätska för gasläcka.
- 6) Tryk vätskan på behållarens /gasutlösarens/ slangens/ apparatens anslutning. Reglerspakarna skall stå i "OFF" läge (O). Öppna kranen till gasbehållaren.

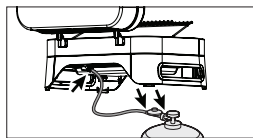

- 7) Om bubblor uppstår betyder det att det finns gasläckor.
- 8) För att stoppa läckan, dra åt muttrarna och dra på slangens ände till stoppet på denna. Om en del är defekt ska den ersättas. Apparaten skall inte sättas i gång förrän läckan lagats och försvunnit.
- 9) Stäng kranen till gasbehållaren.

VIKTIGT:

Använd aldrig levande låga för att upptäcka en gasläcka. Minst en gång om året skall man göra en kontroll för att söka gasläckor liksom vid varje utbyte av gasbehållare.

g) INNAN APPARATEN SÄTTS IGÅNG

Sätt inte igång apparaten utan att först noggrant ha läst och förstått samtliga instruktioner. Kontrollera också:

- att det inte finns någon läcka
- att venturislångarna inte är igensatta (till exempel av spindelnät)

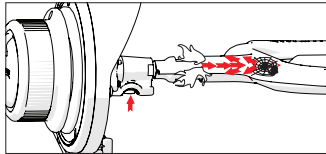

- att inte slangen är i kontakt med delar som kan bli varma.

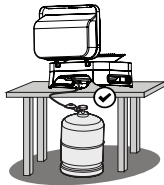

h) TÄNDA GRILLENS BRÄNNARE

Läs punkterna 1 till 5 innan man börjar med punkt 1.

- 1) **Tänd aldrig apparaten när locket är stängt utan alltid med öppet lock.**
- 2) Se till att reglerknapparna står i "OFF"-läge (O).
- 3) Öppna kranen till gasbehållaren.
- 4) **Modellen Attitude 2100 LX (fig. 5)**
Tryck på en av de 2 reglerpakarna och ställ den i läget **full styrka** (☼), tryck sedan omedelbart tändningsknappen i botten (⚡) tills det knäpper till. Håll ned den i några sekunder tills den tänds. Om inte brännaren antänds, dra tillbaka spaken till "OFF"-läge (O). Vänta 5 minuter innan du gör ett nytt försök.

Modellen Attitude 2100 EX (fig. 6)

- Tryck in vridreglaget och vrid det sedan moturs till tändläget (☼).
- Tryck in knappen upprepad gång så att det elektroniska tändsystemet genererar en gnista. När brännaren har tänds, vrid vridreglaget till läget för fullt flöde (☼).
- OBST!** Om brännaren efter cirka 10 sekunder fortfarande inte har tänds, vrid tillbaka vredet till OFF-läget (O). Vänta 5 minuter innan du försöker igen.
- 5) När brännaren har tänds, tänds den andra brännaren automatiskt när det andra vridreglaget vrids till fullflödesläget (☼) utan att tändknappen behöver tryckas in.

VIKTIGT : Om brännaren inte tänds på det andra försöket vrid reglaget till läge "AV" (0) och kontrollera så att brännarens in- och utmatningslångar inte är blockerade. Kontrollera också att tändbatteriet inte är urladdat.

i) SÅ HÄR TÄNDER DU GRILLEN MANUELLT

Om inte den automatiska tändningen fungerar, ställ reglerknappen i "OFF"-läge (O). Ta bort ett tillagningsgaller för att få fri tillgång till brännarnas yta. Öppna ett reglage till läget full effekt (☼). Sätt en tänd tändsticka framför motsvarande brännare. Sätta tillbaka grillgallret.

j) SLÄCKNING AV GRILLEN

Ställ tillbaka reglerspakarna i "OFF"-läge (O) stäng sedan kranen till gasbehållaren.

k) BYTE AV GASBEHÅLLARE

- Arbeta alltid på en väl ventilerad plats och aldrig i närheten av en levande låga, gnista eller värmekälla.
- Ställ vreden i läget "OFF" (O) och stäng sedan gasflaskans ventil.
- Skruva bort gasutlösaren, kontrollera att tätningspackningen finns på plats och att den är i bra skick.
- Sätt den nya gasbehållaren på plats. Skruva tillbaka gasutlösaren och se till att inte slangen varken dras eller vrids.

l) ANVÄNDNING

Skyddshandskar rekommenderas för all hantering av de varma delarna.

Innan man börjar själva grillningen ska apparaten förvärmas i ca 10 minuter i läge full styrka (☼) med stängt lock. När apparaten används för första gången, skall den förvärmas ca 20 minuter för att få bort lukten av målarfärgen på de nya delarna.

Stekhastigheten kan anpassas i enlighet med vredens läge: mellan läge max (☼) och läge medel (☼).

För att undvika att livsmedlen bränner fast på gallren, penslar du stekgallren med matolja innan du lägger på livsmedlen.

För att undvika antändning av fett under grillningen, avlägsna överflödigt fett från köttet före grillning. Rengör grillen efter varje användningstillfälle för att undvika ackumulering av fett och för att minska risken för antändning.

När du grillat färdigt, stäng locket och sätt apparaten på **Full Flow (fullt flöde)** (☼) i cirka 10 minuter så att kvarvarande matrester eller fett på gallret förbränns (självrengöring).

Det är normalt att lågan delvis är gul.

Viktigt:

Om det skulle inträffa att brännarna slocknar under pågående användning ska du omedelbart ställa vreden i läget "OFF" (O). Vänta fem minuter på att den icke förbrända gasen försvinner. Genomför först därefter tändningsproceduren ytterligare en gång.

Sätt dit fettuppsamlaren innan grillen används. Grilla aldrig utan fettuppsamlaren.

m) Temperaturvisning

* Attitude 2100 LX:
när locket är stängt visas ugnstemperaturen på grillens lock

* Attitude 2100 EX:

den digitala termometern framtill på grillen visar temperaturen för galler och värmehåll. Detta visas endast som referens; den exakta temperaturen beror på yttre faktorer och på den mat som placeras på tillagningsområdet.

Tryck på ON/OFF -knappen. LCD-displayen visar temperaturen på det högra tillagningsområdet till höger och det vänstra tillagningsområdet till vänster.

Tryck på ON/OFF -knappen en andra gång. LCD-skärmen tänds. För att stänga av lamporna trycker du igen.

För att stänga av temperaturvisningen trycker du på knappen en gång till.

Om du glömmar av detta stängs displayen av automatiskt när temperaturen faller under 40 °C och håller sig under denna temperatur i en timme.

Termometern är försedd med en batteriladdningsindikator . Denna indikator slås på när batterierna tar slut. Byt då ut dem så att termometern kan användas.

Skydda baksidan på din Attitude-grill från vinden genom att placera den mot en vägg för att prestanda och den digitala temperaturdisplayen ska fungera bättre.

Det är normalt med en liten temperaturskillnad mellan matlagningsgallret och stekbordet. Stekbordet är oftast varmare än gallret på grund av den värmehållande funktionen.

Överskrid aldrig 350 °C på gallret för att undvika att bränna maten. Sänk effekten på din enhet genom att vrida knappen moturs mot den lilla lågan och öppna locket.

Temperaturen som visas på den digitala termometerdisplayen är mer korrekt när båda brännarna används.

Den digitala termometern är utformad för att mäta temperaturen på gjutjärnsgallren och stekbordet. Vid användning av tillbehören Campingaz® culinary modular (stekpanna, paellapanna, pizzasten) är den temperatur som visas på displayen inte densamma som temperaturen i/på ditt tillbehör.

n) RENGÖRING OCH UNDERHÅLL

- Utför aldrig modifikationer på apparaten: alla ändringar kan visa sig vara farliga.
- För att hålla grillen i optimalt skick rekommenderas rengöring efter varje användningstillfälle.
- Vänta tills apparaten kallnat innan rengöringen startas.
- Stäng kranen till gasbehållaren.
- **GRILLENS BRÄNNARE:** var 3: dje månad ska brännarens rengöras och kontrolleras. Ta bort hela brännaren, kontrollera nedre delen av venturi-rören för att se om det inte finns spindelnät o.dyl. Denna åtgärd måste även vidtagas om grillen inte använts på mer än en månad. Smuts eller spindelnät kan orsaka värmeminskning eller farlig antändning av gasen utanför brännaren.
- Rengör brännarens övre del samt botten på behållaren med en fuktig svamp (vatten blandat med diskmedel). Lyft först bort grillgallren, avlägsna brännarnas skyddshuvar genom att med en skruvmejsel skruva loss skruvarna som håller dem i position.
- Torka efter varje användning av det fett som samlats på brännarnas sidor (fig. 7) med en fuktig svamp eller pappershandduk. Ta bort gallren för att komma åt att göra det.
- Kontrollera att inte brännarens yttre hål är tilltäppta, låt torka innan återanvändning. Om det behövs så använd en metallborste för att ta bort smutsen från brännarens tilltäppta yttre hål.
- Sätt tillbaka brännaren rätt i behållaren.
- Rengör venturirörets öppningar eller brännaren i förekommande fall.
- Kontrollera regelbundet slangarnas skick och byt ut dem om du upptäcker tecken på försämring eller sprickor eller då de nationella bestämmelserna så kräver.
- I Frankrike måste slangen, när det utgångsdatum som finns tryckt på den passerats, bytas ut mot en slang som uppfyller standarden XP D 36-110.

Obs! Om brännarna underhålls löpande hålls de i bra skick för många användningar. Det förhindrar också att brännarna oxideras i förtid, vilket annars kan ske i synnerhet på grund av sura rester från grillandet. Det är dock normalt att brännare oxideras med tiden. En brännare som oxiderats behöver inte bytas ut om den fungerar normalt. Brännaren ska bytas ut vid funktionsfel, till exempel om det är ett hål i den.

- Grillenhetens väggar:

För att underlätta rengöringen av grillenhetens väggar har Campingaz® skapat **Campingaz InstaClean®**, med en grillenhet som kan tas isär. Tack vare **Campingaz InstaClean®** kan alla grilldelar tas loss utan verktyg på mindre än en minut. De kan sedan rengöras i en diskmaskin.

Beroende på hur mycket rengöring som krävs kan det hända att delarna behöver grovrengöras (skrubbas) innan de diskas i diskmaskinen för att de ska bli grundligt rengjorda.

I fig. 8 visas hur dessa delar sätts ihop och tas isär.

Vid hopsättning efter rengöring, installera de två sidoväggarna först och sedan fram- och bakväggarna.

- Fettuppsamlingstråg:

Grillen är försedd med ett fettuppsamlingstråg. Vi rekommenderar att det görs rent efter varje användning. Rengör det lackade grillhandtaget med tvålatten. Använd inga produkter med slipmedel eller slipande yta som kan skada lacken.

För att underlätta rengöringen kan fettuppsamlingstråget täckas med aluminiumfolie. Släng aluminiumfolien när du grillat klart.

Du kan även lägga lite sand längst ner i fettuppsamlingstråget som absorberar stekfettet. Släng sanden efter varje grillning.

- Grillgaller

Grillgallren är emaljerade.

Vänta tills de svalnat innan de rengörs. Använd Campingaz® BBQ Cleaner Spray och grillborstar.

De kan diskas i diskmaskin. Innan de diskas i diskmaskin kan de behöva skrubbas med en svamp eller stålborste för att få bort eventuella rester som sitter fast på grilllytan. (Fig. 2C) För att ta bort gallren, för in ett finger i det indikerade hålet, lyft upp det och håll upp det med den andra handen.

(Fig. 2C) För att ta bort Campingaz® 2-delade modulära gallret (se paragraf § p. Tillbehör nedan), ta först bort den mittre delen med det indikerade hålet, och ta sedan bort kantdelen.

Grilllytorna i gjutjärn är emaljerade för att förhindra att gjutjärnet rostar. Dessa grilltytor i gjutjärn kan ha blank eller matt finish, med en finare struktur. För att hålla dem i perfekt skick är det viktigt att olja in de matta ytorna efter rengöring. Om detta görs fastnar inte den grillade maten lika lätt, vilken gör rengöringen enklare och förlänger stekytornas livslängd.

- Styrpanel:

Rengör styrpanelen då och då med en svamp fuktad med diskmedel. Använd inga produkter med slipmedel eller slipande yta.

o) FÖRVARING

- Stäng kranen till gasbehållaren efter varje användning.
- Om grillen förvaras utomhus, koppla ifrån gastillförseln.
- Om grillen förvaras utomhus bör man täcka över den med ett skyddsöverdrag.

Vänta tills apparaten kallnat helt innan du ställer undan den. Koppla från gasbehållaren.

Apparaten ska inte förvaras så att den utsätts för direkt solljus. Det är lämpligt att förvara den på en skyddad plats.

Vid långa perioder utan användning rekommenderas att enheten förvaras på en torr plats inomhus (till exempel ett garage). Efter långvarig förvaring, kontrollera skicket på termometerns batterier (Attitude 2100 EX), belysningsbatterier (Attitude 2100 EX) och den elektroniska tändningens batterier (oavsett modell).

p) TILLBEHÖR

Med grillen medföljer ett **modulärt Campingaz®-galler**.

Campingaz® Matlagningsmodul matlagningsgrillar består av 2 delar:

- kantdel
- mittdel

(Figur 2B) Mittdelen är löstagbar och kan ersättas av något av de tillbehör som säljs separat av Campingaz®, till exempel:

- Pizzasten
- Långpanna
- Paellafat

Med **Campingaz® Matlagningsmodul** kan man förvandla sin grill till ett riktigt utomhuskök och använda specifika matlagningsunderlag beroende på vad man vill tillaga.

Det går dock inte att använda en wok på grillen.

ADG rekommenderar att man systematiskt använder tillbehör och reservdelar av märket Campingaz® till sina gasgrillar. ADG avråder sig allt ansvar vid skador eller felaktig funktion som ett resultat av användning av tillbehör och/eller reservdelar av annat märke

q) MILJÖSKYDD

Tänk på att skydda miljön! Din apparat innehåller material som kan återanvändas eller återvinnas. Lämna in dem på ett återvinningscenter i din kommun och sortera emballagematerialet.

r) BATTERIREKOMMENDATIONER



Den här symbolen på batterierna innebär att de måste tas ut ur grillen när de håller på att ta slut och återanvändas eller kasseras på lämpligt vis. Batterierna får inte kastas i soporna, utan ska lämnas på avfallsstation (soptipp...). Kontrollera med de lokala myndigheterna. Batterier får inte kastas i naturen eller eldas upp: förekomsten av vissa ämnen (Hg, Pb, Cd, Zn, Ni) i använda batterier kan vara skadliga för miljön och människors hälsa.

s) ELEKTRISKT OCH ELEKTRONISKT AVFALL



Denna symbol betyder att enheten måste källsorteras. När grillen inte längre ska användas måste den kasseras på lämpligt sätt. Den får inte kastas i de kommunala, osorterade soporna. Källsortering stimulerar återbruk, återanvändning och andra former som källsorterade sopor kan användas på. Kasta därför enheten på avsedd plats på en avfallsstation (soptipp). Kontrollera med de lokala myndigheterna. Grillen får aldrig kastas i naturen eller eldas upp: förekomsten av vissa farliga ämnen i elektrisk och elektronisk utrustning kan vara skadlig för miljön och eventuellt påverka människors hälsa.

FEL/ÅTGÄRDER

FEL	SANNOLIK ORSAK/ ÅTGÄRDER	FEL	SANNOLIK ORSAK/ ÅTGÄRDER
Brännaren går inte att tända	- Dåligt gastillopp Gasutlösaren fungerar ej - Öppningarna till slangen, kranen, venturi-röret eller brännaren är tilltäppta (t.ex spindelväv) - Venturi-röret täcker inte munstycket	Fettet fattar eld på ett onormalt sätt	- Om långpannan eller grillgallren / värmehällen är flöttiga, rengör dem. - Alltför hög grilltemperatur: sänk lågan
Brännaren gör misslyckade tändförsök eller släcks	- Kontrollera att det finns gas - Kontrollera slangens anslutning - Kontakta Servicebutiken	Brännaren kan tändas med "PIEZO"-tändningen	- Defekt tändknapp, ledning eller elektrod - Kontrollera förbindelseanslutningen från tändaren - Kontrollera keramikens skick. Kontrollera även förbindelsekabelns skick - Kontakta Servicebutiken
Blåsiga ostadiga lågor	- Den nya behållaren kan innehålla luft - Låt den vara igång en stund så försvinner felet - Kontakta Servicebutiken	Brinnande gasläcka vid gasanslutningen	- Otät koppling - Stäng omedelbart gastillförslen - Kontakta Servicebutiken
Stora lågor vid brännarens yta	- Bärmunstycket är fel påsatt på venturi-röret. Omplacera venturi-röret/ Rengör venturi-röret. - Kontakta Servicebutiken	Otillräcklig värme	- Munstycket eller venturi-röret är tilltäppta - Kontakta Servicebutiken
Låga vid munstycket	- Gasbehållaren är nästan tom. - Byt ut behållaren och felet avstyrs - Kontakta Servicebutiken	Brinnande gasläcka bakom reglerknappen	- Defekt kran - Stäng apparaten - Kontakta Servicebutiken
		Brinnande gasläcka under konsolen	- Stäng apparaten - Stäng gasbehållaren - Kontakta Servicebutiken

Attitude 2100 LX

Attitude 2100 EX

Viz strana 2

- (1) Poklice
- (2) Teploměr
- (3) Modulární mřížka na vaření
- (4) Gril
- (5) Čištění Instaclean
- (6) Baterie typu AA x 1
- (7) Elektronické zapalování
- (8) Připojení plynu
- (9) Držák na přenášení
- (10) Noha
- (11) Gumová podložka nohy
- (12) Tlačítko elektronického zapalování
- (13) Knoflík
- (14) Elektrody zapalování
- (15) Tácek na omastek

- (1) Poklice
- (2) Varování
- (3) Modulární mřížka na vaření
- (4) Gril
- (5) Čištění Instaclean
- (6) Baterie typu AA x 7
- (7) Krabička na baterii
- (8) Připojení plynu
- (9) Držák na přenášení
- (10) Podsvěcovací zařízení
- (11) Noha
- (12) Gumová podložka nohy
- (13) Digitální teploměr
- (14) Knoflík
- (15) Čidla teploměru
- (16) Elektrody zapalování
- (17) Tácek na omastek

POUŽITÍ A ÚDRŽBA

POZNÁMKA: Jestliže není uvedeno jinak, následující obecné termíny: přístroj / jednotka / výrobek / zařízení v tomto návodu všechny poukazují na výrobek Campinggaz® Attitude 2100 LX/EX.



- Před použitím si prostudujte uživatelskou příručku.
- Používejte pouze v exteriéru.
- Nepoužívejte uhlí nebo lávových kamenů.
- Nepoužívejte poškozený či nefunkční nízkotlaký regulátor. Používejte pouze fixní dekompresní ventily o odpovídající příslušné evropské normě, která se na ně vztahuje.
- Nepokládejte na nebo doporučené Campinggaz® místo vaření rošty plech není určen, nebo ne.

Pozorně dodržujte tyto pokyny, abyste se vyvarovali poškození vašeho grilu či porušení záruky.

a) PRO VAŠI BEZPEČNOST

- Vaše zařízení a plynovou bombu namontujte na rovném, pevném a nehořlavém povrchu. Jestliže zařízení používáte na trávě, překontrolujte, že není příliš vysoko a že není v kontaktu s plamenem hořáku, aby se předešlo riziku požáru.
- Zařízení používejte na pevné, vodorovné a horizontální podpoře, která je dostatečně pevná k podpoře váhy zařízení (stůl). Plynovou bombu umístěte na zem.
- Bez ohledu na výšku H, šířku nebo průměr bomby D (Obr. 1) musí být plynová bomba umístěna alespoň 30 cm od vašeho zařízení.
- V blízkosti grilu nepoužívejte a neskladujte benzin, petrolej či jiné hořlavé kapaliny resp. plyny.

Pokud je cítit plyn:

- Zavřete ventil na plynové lahvi.
- Odstraňte všechny zdroje otevřeného plamene z blízkosti grilu.
- Otevřete víko grilu.
- Pokud stále cítíte unikající plyn řiďte se pokyny odstavce g nebo se okamžitě obraťte na nejbližší plynový servis nebo zastoupení firmy Campinggaz®.
- S částmi chráněnými výrobcem nebo jeho zástupcem nesmí být uživatelem manipulováno.
- Po použití zavřete plynovou nádobu.

- Gril smí být používán pouze venku na otevřeném prostranství.
- **UPOZORNĚNÍ:** Některé části grilu mohou být velmi horké. Gril umístěte a používejte mimo dosah dětí.
- V okruhu min. 60 cm kolem grilu neumisťujte žádné hořlavé materiály.
- S grilem nepohybujte pokud je v provozu.
- Je-li gril v provozu musí stát na vodorovném povrchu.
- Minimální nutná výměna vzduchu je 2m³/kW/h.
- Některé části vašeho grilu mohou být během použití a

okamžitě po použití horké (víko, gril, tác na mastnotu, atd.). Při zacházení používejte rukavice.

b) MONTÁŽ

Zkontrolujte a vyjměte všechny součásti z krabice.

Rošty a plotýnky (Obr. 2)

Složte rošty a plotýnky grilu: modulární systém na vaření je instalován na levé straně a deska na pravé. Nejdříve namontujte desku. Pravá strana flexibilního roštu bude pokrývat levou stranu.

Obě části udržujte v kontaktu pro ještě rovnější povrch.

Baterie pro elektronické zapalování (Obr. 3A)

(model Attitude 2100 LX)

Zapalovací systém se nabíjí jednou 1,5 V baterií typu LR06/AA.

Vložení baterie: Odmontuje kryt krabičky uvnitř pravé strany grilu. Vložte baterii typu AA, kterou naleznete v krabici s výrobkem, strana + musí směřovat ven, pak vraťte zpět kryt.

Baterie zapalování Instastart® (Obr. 3B)

(model Attitude 2100 EX)

Systém zapalování řízený knoflíky (Instastart®) používá čtyři 1,5 V baterie typu LR06/AA.

Vložení baterií: posunutím sundejte kryt z krabičky na levé straně vnitřku grilu. Podle polarity zobrazené na krabici vložte 4 baterie typu AA, které naleznete uvnitř krabice výrobku. Vraťte zpět kryt.

Použití knoflíku zapalování: Spínač na krabici baterie přepněte do polohy ON (Zapr.) (Obr. 3B), pak knoflíky zatlačte a otočte proti směru hodinových ručiček. Po otočení o čtvrtinu se zapne modré světlo, které bude svítit mezi polohami Max průtoku a Sníženého průtoku.

Baterie pro digitální teploměr

(model Attitude 2100 EX)

Digitální teploměr používá dvě baterie typu LR06/AA.

Vložení baterie:

1. Vymontujte plastový šroub pod teploměrem (Obr. 4A).
2. Do otvoru pod krabičkou teploměru vložte šroubovák nebo špičatý nástroj a teploměr zatlačte směrem k vram (Obr. 4B).
3. Odpojte dráty čidla (Obr. 4C).
4. Otevřete kryt na zadní straně teploměru (Obr. 4D).
5. Podle polaritry zobrazené na krabičce (Obr. 4E) vložte 2 baterie typu AA, které naleznete uvnitř krabice výrobku.
6. Kryt vložte zpět. (Obr. 4E)
7. Znovu připojte dráty čidla (Obr. 4F).
8. Teploměr vložte zpět do krabičky (Obr. 4G).
9. Utáhněte plastový šroub (Obr. 4H).

c) PLYNOVÁ LAHEV

Toto zařízení lze používat s butanovými kartušeми Campingaz 904 nebo 907 a regulátorem Campingaz modelu 28-30 mbar.

Lze ho také používat s jinými velkými nádobami na butan nebo propan (6 kg, 9kg, 11 kg, 13 kg, atd.) a příslušnými regulátory (poradte se s prodejcem).

- **Francie, Belgie, Lucembursko, Spojené království, Irsko, Portugalsko, Španělsko, Itálie, Recko:** butan 28-30 mbar - propan 37 mbar.

- **Holandsko, Česká republika, Norsko, Švédsko, Dánsko, Finsko, Maďarsko, Slovinsko, Slovensko, Bulharsko, Turecko, Rumunsko, Chorvatsko, Kypr, Island, Lotyšsko, Estonsko, Litva:** butan 30 mbar - propan 30 mbar.

- **Polsko:** propan 37 mbar.

Lahev vždy připojujte či vyměňujte na dobře větraném místě, dostatečně vzdáleném od zdrojů otevřeného plamene, jisker či sálavého tepla.

d) HADICE

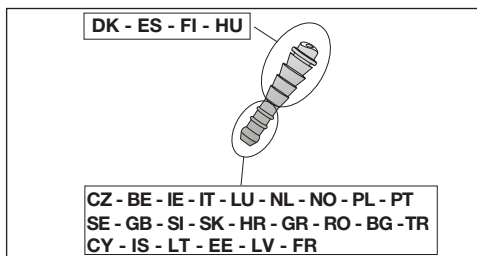

Francie

Jednotka se musí používat s pružnou hadicí, která odpovídá normě XPD-36-110: pružná hadice, která je připevněná na kulatou koncovku po straně jednotky a ovladač fixovaný svorkami. Doporučená délka 1,25 m.

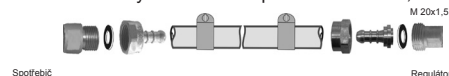

Nesmí být delší než 1,25 m. Zkontrolujte, zda se pružná hadička navijí normálně, aniž by se zkroutila, natahovala či se dotýkala horkých stěn zařízení. Hadičku je nutné vyměnit, jakmile bude dosaženo datumu životnosti, který je na ní uveden a vždy, pokud bude poškozena či popraskána.

- důkladně a pevně nasadte pružnou hadičku na závitovou koncovku zařízení a redukčního ventilu.
- posuňte objímky za 2 první závit koncovky a utáhněte je tak, až se zlomí upínací hlavice.



Těsnost lze zkontrolovat podle postupu uvedeném v odstavci f).

Belgie, Lucembursko, Spojené království, Irsko, Portugalsko, Španělsko, Itálie, Chorvatsko, Recko, Holandsko, Česká republika, Norsko, Švédsko, Dánsko, Finsko, Maďarsko, Slovinsko, Slovensko, Bulharsko, Turecko, Rumunsko, Polsko, Kypr, Island, Lotyšsko, Estonsko, Litva:

Přístroj je dodáván včetně kruhové přechodky. K přívodu plynu se použije pružné hadice homologované na propan a butan. Nesmí být delší než 1,20 m. Jakmile je poškozena nebo jakmile se objeví trhlinky, musí být vyměněna. Hadice musí být zajištěna dvěma pásovými sponami.

Těsnost lze zkontrolovat podle postupu uvedeném v odstavci f).

e) VÍKO

Víko otvírejte opatrně, zejména je-li gril v provozu. Při otevřeném víku se nenaklánějte nad gril.

f) KONTROLA TĚSNOSTI

- 1) Pracujte venku v dostatečné vzdálenosti od všech zdrojů vznícení (otevřený plamen, jiskry, sálavé teplo). Nekuřte.
- 2) Ujistěte se, že regulační knoflíky jsou v poloze zavěno (OFF) (O).
- 3) Připojte hadici podle d) výše.
- 4) Našroubujte nízkotlaký regulátor na lahev. Přitom se řiďte návodem k použití regulátoru.
- 5) Případný únik nezišťujte pomocí ohně, nýbrž použijte kapalinu sloužící k detekci úniku plynu. **DŮLEŽITÉ:** nikdy nehledejte místo úniku plynu otevřeným plamenem.
- 6) Pěňivý roztok naneste na všechny spoje lahev/regulátor/hadice/gril (regulační knoflíky jsou stále v poloze zavěno). Otevřete ventil na lahvi.

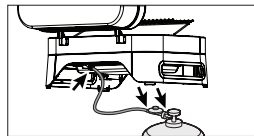

- 7) V místě úniku plynu se tvoří bublinky.
- 8) Únik plynu můžete odstranit dotazením spoje, případně výměnou vadného dílu. Gril, ze kterého uniká plyn nikdy nepoužívejte.
- 9) Uzavřete ventil na lahvi. Kontrolu těsnosti provádějte při každé výměně lahve, nejméně však jednou ročně.

Důležité:

K detekci úniku plynu nikdy nepoužívejte plamen. Detekci úniku plynu a kontrolu je nutno provádět alespoň jednou za roku a při každé výměně bomby.

g) PŘED POUŽITÍM

Před použitím si pozorně přečtete celý návod k použití.

Ujistěte se, že:

- Nedochází k úniku plynu.
- že, venturiho trubice nejsou ucpané (například: pavučinami)

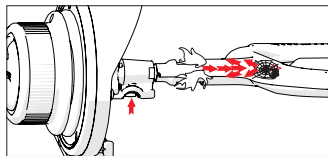

- Hadice se nedotýká částí, které se při provozu zahřívají.

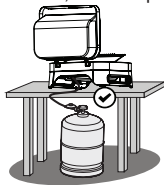

h) ZAPALOVÁNÍ HORÁKU ROŽNE

Před zapálením grilu si přečtete body 1 až 5 tohoto odstavce.

1) PŘI ZAPALOVÁNÍ MĚJTE VŽDY OTEVŘENÉ VÍKO. NIKDY NEZAPALUJTE GRIL, JE-LI VÍKO ZAVŘENÉ.

2) Zkontrolujte, že oba regulační knoflíky jsou v poloze vypnutu (OFF) (O).

3) Otevřete ventil na lahvi.

4) Model Attitude 2100 LX (Obr. 5)

Zatlačte na jeden z regulačních knoflíků a otočte jím do polohy úplně otevřeno (☹️) a ihned poté stiskněte tlačítko piezozapalování (⚡), až uslyšíte cvaknutí. Držte ho několik sekund, dokud se nerozsvítí. Pokud hořák nelze zapálit, otočte regulační knoflík do polohy zavřeno (OFF) (O). Vyčkejte 5 minut a poté postup opakujte.

Model Attitude 2100 EX (Obr. 6)

Stiskněte knoflík a pak ho otočte proti směru hodinových ručiček do polohy zapalování (⚡).

Tlačítko tiskněte, aby elektronické zapalování vytvořilo jiskru.

Když hořák zapálí, knoflík otočte do polohy plného toku (☹️).

POZNAMKA: Jestliže se hořák nezapálí asi do 10 sekund, knoflík vraťte zpět do polohy OFF (O). Před opakováním vyčkejte 5 minut.

5) Když hořák hoří, druhý hořák se automaticky zapálí po otočení druhého knoflíku do polohy plného toku (☹️), aniž byste museli stisknout tlačítko automatického zapalování.

DŮLEŽITÉ: Jestliže se hořák nezapálí po druhém pokusu, knoflík otočte do vypnuté polohy (O) a překontrolujte, že nedošlo k ucpání hořáku či přívodní trubky. Překontrolujte, že zapalovací baterie není prázdná.

i) MANUÁLNÍ ZAPÁLENÍ GRILU

Otočte regulační knoflíky do polohy vypnutu (OFF) (O). Sejměte grilovací mřížku tak, abyste měli volný přístup k povrchu hořáků. Otevřete stavěcí kolečko do polohy **PLNÝ VÝKON** (☹️). Před příslušným hořák umístěte zapálenou sirku. Rošt vraťte zpět.

j) ZHÁŠENÍ GRILU

Otočte regulační knoflíky do polohy vypnutu (OFF) (O) a zavřete ventil na lahvi.

k) VÝMĚNA PLYNOVÉ LAHEV

- Výměnu provádějte vždy v dobře větraném prostoru, v dostatečné vzdálenosti od zdrojů vznícení (otevřeny plamen, zdroj jisker, sálavé teplo).
- Uvedte regulační páčky do polohy „OFF“ (O), poté uzavřete kohoutek nádoby na plyn.
- Odšroubujte regulátor a přesvědčte se, že gumové těsnění je na svém místě a v bezvadném stavu.
- Postavte lahev na její místo a znovu připojte regulátor. Zkontrolujte, zda hadice není natažená či překroucená. **ZKONTROLUJTE TĚSNOST SPOJŮ.**

l) PROVOZ

Doporučujeme používat ochranné rukavice, aby nedošlo k popálení při dotyku s horkými částmi grilu.

Před vlastním grilováním nechejte gril při zavřeném víku asi 10 minut prohřát na plný výkon (☹️). Při prvním použití nechejte gril prohřát na plný výkon (☹️) asi 20 minut. Tím se vyhnete slabému zápachu vypalované barvy při vlastním grilování.

Rychlost vaření lze regulovat podle polohy knoflíku: od plného toku (☹️) do středního toku (☺️).

Abyste zabránili připalování jídla na rošty, jemně je pomažte olejem na vaření, než na ně umístíte jídlo. Ke snížení množství spáleného tuku během vaření před vařením z masa odstraňte nadbytečný tuk. Gril vyčistěte po každém použití, aby se zabránilo hromadění tuku a snížilo riziko vzplanutí.

Po vaření zavřete kryt a zařízení nastavte na **Plný tok** (☹️) asi po dobu 10 minut, aby se umožnilo spalování zbytků jídla nebo omastku na grilu (samočisticí účinek).

Je normální, že plamen je mistry žlutý.

Důležitá poznámka :

Pokud se během fungování přístroje hořáky vypnou, ihned uveďte regulační páčky do polohy „OFF“ (O). Vyčkejte 5 minut, aby se mohl uvolnit nespálený plyn. K novému zapalování přikročte teprve až po uplynutí této doby.

Před použitím nainstalujte tácek na omastek. Nikdy nevařte bez táčku.

m) Zobrazení teploty

* Attitude 2100 LX:

když je kryt zavřený, teplota trouby je zobrazena na krytu grilu

* Attitude 2100 EX:

digitální teploměr na přední straně grilu ukazuje teplotu roští a desek. Toto slouží pouze pro referenční účely, přesná teplota závisí na externích podmínkách použití a na jídle umístěném na ploše na vaření.

Stiskněte tlačítko spínače. LCD displej bude ukazovat teplotu právě plochy na vaření vpravo a levé plochy vlevo.

Tlačítko spínače stiskněte znovu. Rozsvítí se LCD obrazovka. Stiskněte ho ještě jednou k vypnutí světla. Tlačítko stiskněte ještě jednou k vypnutí zobrazení teploty.

Jestliže na to zapomenete, displej se automaticky vypne, když teplota klesne pod 40 °C a zůstane pod touto teplotou hodinu.

Váš teploměr je vybaven ukazatelem stavu baterií . Když je ukazatel zapnutý, baterie jsou prázdné. Vyměňte je pro řádné použití vašeho teploměru.

Tím, že chráníte zadní stranu grilu Attitude před větrem jeho umístěním u zdi, zlepšíte se jeho výkonnost a přesnost digitálního zobrazování teploty.

Mírné teplotní rozdíly mezi varnou mřížkou a deskou jsou normální. Díky retenci tepla je deska obvykle teplejší než mřížka.

Na varné desce nepřekračujte teplotu 350°C, aby se předešlo riziku spálení jídla. Výkon zařízení snižte otočením knoflíku proti směru hodinových ručiček směrem k malému plamenu a otevření poklice.

Teplota zobrazená na digitálním displeji je přesnější, když jsou zapnuty oba hořáky.

Digitální teploměr je určen k měření teploty na litinových mřížkách a roštech. Při používání doplňku Campingaz® culinary modular (pánev, pánev na paellu, kámen na pizzu) zobrazená teplota neodpovídá teplotě vašeho příslušenství.

n) ČIŠTĚNÍ A ÚDRŽBA

- Gril žádným způsobem neupravujte. Případná úprava může být nebezpečná.
- Aby váš gril zůstal v bezvadném funkčním stavu, doporučuje se jeho čištění po každém použití.
- Před čištěním vyčkejte až gril úplně vychladne.
- Zavřete ventil na lahvi.
- Hořák je třeba vyčistit a zkontrolovat každé 3 měsíce.
- Vyměňte hořák a zkontrolujte, že venturiho trubice hořáku není znečištěna či ucpána (např. pavučinou).
- Případná nečistota může být příčinou nižšího výkonu grilu a může dokonce způsobit vznícení plynu mimo hořák. Za tímto účelem sejmete pecici rošty, poté odmontujte ochranné strážky hořáku tak, že pomocí šroubováku odejmete šrouby, které je drží.
- Hořák celý omyjte roztokem na mytí nádobí.
- Po každou použití otřete omastek nahromaděný na stranách hořáku (Obr. 7) měkkou houbičkou nebo papírovou utěrkou. K tomuto účelu sundejte rošty.
- Před opětovným použitím zkontrolujte, zda jsou všechny otvory hořáku čisté a suché. Je-li to nezbytné použijte k pročištění otvorů kovový kartáč.
- Namontujte hořák zpět na jeho místo (část MONTÁŽ GRILU)
- Vyčistěte ústí venturiho trubice nebo případně hořák.
- Pravidelně kontrolujte stav trubky a v případě, že je opotřebená, popraskaná, nebo pokud to vyžadují platné předpisy daného státu, ji vyměňte.
- Ve Francii musí být po uplynutí data použitelnosti vyčištěným na hadici tato vyměněna jinou splňující normu XP D 36-110.

Poznámka: Častá údržba hořáků je udržuje v dobrém stavu pro mnoho dalších použití a brání jejich předčasnou oxidaci, zvláště následkem působení kyselin z grilování. Oxidace hořáků časem je však normální a oxidovaná

hořáky, které normálně fungují, není třeba vyměňovat. Jestliže hořák správně nefunguje, např. má v sobě díru, je třeba ho vyměnit.

- Stěny grilu:

Aby se umožnilo čištění stěn grilu, společnost Campingaz® vyvinula technologii **Campingaz InstaClean®** s tělem grilu, které lze rozebrat. Díky **Campingaz InstaClean®** lze všechny části grilu sundat bez nástrojů během méně než minuty a lze je mít v myčce.

Podle toho, kolik čištění se požaduje, důkladnější čištění si může vyžadovat vydrhnutí částí před umístěním do myčky.

Složení a rozebrání těchto částí, viz Obr. 8.

Pro opětovné složení po čištění nejdříve smontujte dvě postranní stěny, pak přední a zadní stěny.

- Tácek na omastek:

Váš gril má tácek na omastek. Doporučuje se jeho čištění po každém použití.

Obarvený držák grilu vyčistěte mýdlovou vodou. Nepoužívejte abrazivní přípravky, které by mohly poškodit barvu.

Pro snadné čištění můžete tácky na omastek pokrýt alobalem. Po použití grilu zlikvidujte alobal.

K absorpci omastku lze na dno táčku na omastek umístit písek. Písek zlikvidujte po každém použití.

- Rošty na grilování

Rošty jsou smaltované.

Před čištěním vyčkejte, než vychladnou. Používejte přípravek na čištění grilu Campingaz® a kartáče na gril.

Vhodné pro mytí v myčce. Před mytím v myčce je často nutné oškrabat je houbičkou nebo drátěným kartáčkem k odstranění zbytků z grilovacího povrchu.

(Obr. 2C) K vyndání roštu vsuňte prst do označeného otvoru, zvedněte ho a držte ho druhou rukou.

(Obr. 2C) K vyndání dvoudílného **modulárního roštu Campingaz®** (viz Článek **p. Doplňky** níže) nejdříve vyndejte prostřední část s použitím označeného otvoru, pak vyndejte okraj.

Litinový povrch na vaření je smaltovaný k ochraně litiny před korozi. Tyto litinové povrchy na vaření mohou být lesklé, nebo matné, s jemnou texturou. Abyste je udrželi v perfektním stavu, je důležité matné povrchy po čištění naolejovat. Grilované jídlo se pak nebude lepit, usnadní se čištění a prodlouží životnost povrchů na vaření.

- Řídící panel:

Řídící panel čas od času umyjte navlhčenou houbičkou s prostředkem na nádobí. Nepoužívejte abrazivní čisticí látky.

o) SKLADOVÁNÍ

- Po použití zavřete ventil na lahvi.
- Pokud skladujete gril ve vnitřním prostoru, demontujte lahev a skladujte ji venku.
- Pokud skladujete gril venku, doporučujeme používat ochranný obal.

Před manipulací s přístrojem a jeho uklizením, počkejte, než vychladne.

Váš výrobek neskladujte v přímém slunečním světle. Doporučuje se jeho uložení na chráněném místě. Pro dlouhá období bez používání se doporučuje zařízení uložit na suchém místě uvnitř (např. v garáži).

Po dlouhém uložení přkontrolujte stav baterií teploměru (Attitude 2100 EX), zapalovacích baterií (Attitude 2100 EX) a baterií elektronického zapalování (kterýkoli model).

p) DOPLNKY

Váš gril je dodáván s **modulárními rošty Campingaz®**.

Modulární rošt Campingaz® se skládá ze 2 částí:

- obvodovým dílem
- středovým dílem.

(Obr. 2B) Střed je odnímatelný a lze ho vyměnit některým z dílů příslušenství, samostatně prodávaných společností Campingaz®, například:

- kamenem na pečení pizzy
- Pečicí deska
- pečicí miskou

Koncept **Culinary Modular Campingaz®** tedy umožňují transformovat váš gril na skutečnou kompletní outdoorovou kuchyni a použít specifické pomůcky v závislosti na typu připravovaného jídla.

Na vašem grilu není možné používat wok.

ADG doporučuje při používání výrobků Campingaz® systematicky používat též doplňky a náhradní díly této značky. ADG odmítá jakoukoliv zodpovědnost v případě škody nebo závady vzniklé používáním doplňků nebo/a náhradních dílů odlišných značek.

q) OCHRANA ŽIVOTNÍHO PROSTŘEDÍ

Nezapomínejte na ochranu životního prostředí! Váš přístroj se skládá z materiálu, který může být znovu použit nebo

recyklován. Proto jej při odstranění zanechte na sběrné místo a obal vyhazujte do tříděného odpadu.

r) DOPORUČENÍ K BATERIÍM



Tento symbol na bateriích znamená, že na konci jejich životnosti se musí baterie vyjmout z jednotky a recyklovat nebo řádně zlikvidovat. Baterie se nesmí vyhazovat do běžného komunálního odpadu, ale musí se dopravit na sběrné místo (na skládku). Pokyny vám poskytnou místní úřady. Nikdy je nevyhazujte do přírody a nespalujte je: přítomnost určitých látek (Hg, Pb, Cd, Zn, Ni) v použitých

s) ELEKTRICKÝ A ELEKTRONICKÝ ODPAD



Tento symbol znamená, že jednotka podléhá postupům sběru tříděného odpadu. Po ukončení životnosti se musí gril řádně zlikvidovat. Jednotka se nesmí vyhodit do netříděného komunálního odpadu. Tříděný sběr odpadu podporuje opakované použití, recyklaci a další formy zhodnocení recyklovatelných materiálů obsažených v odpadu. Za tímto účelem jednotku předejte do centra recyklace odpadu (na skládku). Pokyny vám poskytnou místní úřady. Nikdy ji nevyhazujte do přírody a nespalujte ji: přítomnost nebezpečných látek v elektrických a elektronických zařízeních může ohrozit životní prostředí a lidské zdraví.

MOŽNÉ ZÁVADY

ZÁVADA	PŘÍČINA	ZÁVADA	PŘÍČINA
Hořák nelze zapálit	<ul style="list-style-type: none"> - nedostatečný přívod plynu - nefunkční regulátor - hadice, ventil, tryska, venturiho trubice nebo hořák jsou ucpaný - venturiho trubice není správně nasazena na trysce - obraťte se na servisní středisko Campingaz® 	Nadměrně se tvoří žluté plameny	<ul style="list-style-type: none"> - Když se nádoba na omastek, rošty nebo desky zamastí, vyčistěte je. - grilovací teplota je příliš vysoká: snižte ji
Plamen v jakémkoliv spoji	<ul style="list-style-type: none"> - unikající plyn ve spojení - okamžitě zavřete ventil na lahvi - dotáhněte spoje a přezkoušejte těsnost - obraťte se na servisní středisko Campingaz® 	Nízká teplota	<ul style="list-style-type: none"> - ucpaná tryska nebo venturiho trubice: Upravte polohu venturiho trubice / Očistěte venturiho trubici. - obraťte se na servisní středisko Campingaz®
Hořák hoří „neklidně“ nebo samovolně zhasíná	<ul style="list-style-type: none"> - zkontrolujte přívod plynu - zkontrolujte hadicové spoje - obraťte se na servisní středisko Campingaz® 	Hořák lze zapálit zápalkou, ale nikoliv pomocí piezozapalování	<ul style="list-style-type: none"> - vadný piezokrystal, kabel nebo elektroda - zkontrolujte kontakt kabelu zapaalování - zkontrolujte stav kabelu a elektrody
Hořák nehoří kolem dokola rovnoměrně	<ul style="list-style-type: none"> - vadná nebo ucpaný hořák - ucpaná tryska - obraťte se na servisní středisko Campingaz® 	Plameny kolem regulačního knoflíku	<ul style="list-style-type: none"> - vadný ventil - okamžitě zavřete ventil na lahvi - obraťte se na servisní středisko Campingaz®
		Plameny kolem ovládacího panelu	<ul style="list-style-type: none"> - okamžitě zavřete přívod plynu na lahvi - obraťte se na servisní středisko Campingaz®

Attitude 2100 LX

Attitude 2100 EX

Patrz strona 2

- (1) Pokrywa
- (2) Termometr
- (3) Modułowy ruszt kulinarny
- (4) Blacha
- (5) Instaclean
- (6) Bateria AA x 1
- (7) Zapalnik elektryczny
- (8) Przyłącze gazowe
- (9) Uchwyt transportowy
- (10) Stopka
- (11) Gumowa podkładka pod stopkę
- (12) Przycisk elektrody zapłonowej
- (13) Pokrętko
- (14) Elektrody zapłonowe
- (15) Taca zbierająca tłuszcz

- (1) Pokrywa
- (2) Ruszt do podgrzewania
- (3) Modułowy ruszt kulinarny
- (4) Blacha
- (5) Instaclean
- (6) Bateria AA x 7
- (7) Przedział na baterie
- (8) Przyłącze gazowe
- (9) Uchwyt transportowy
- (10) Urządzenie podświetlające
- (11) Stopka
- (12) Gumowa podkładka pod stopkę
- (13) Termometr cyfrowy
- (14) Pokrętko
- (15) Sondy termometru
- (16) Elektrody zapłonowe
- (17) Taca zbierająca tłuszcz

Użytkowanie i konserwacja

UWAGA: O ile nie wskazano inaczej, poniższe ogólne terminy „urządzenie / produkt / sprzęt”, pojawiające się w niniejszej instrukcji odnoszą się do produktu „Campingaz® Attitude 2100 LX/EX”.

- Przed użyciem urządzenia należy zapoznać się z treścią ulotki.
- Stosować tylko na zewnątrz pomieszczeń.
- Nie należy używać węgla drzewnego lub lawy rock.
- Nie używać zaworu redukcyjnego regulowanego. Należy używać wyłącznie reduktorów utrzymujących stałe ciśnienie, zgodnych z obowiązującą, dotyczącą ich normą europejską.
- Nie należy stosować rusztów, które nie są zalecane przez Campingaz® do danego modelu grilla.



Postępuj zgodnie z instrukcjami, aby uniknąć poważnego uszkodzenia grilla lub unieważnienia gwarancji na ten produkt.

a) DLA WASZEGO BEZPIECZEŃSTWA

- Zamontuj urządzenie i butlę gazową na płaskim, równym i niepalnym podłożu. Jeżeli urządzenie będzie używane na trawie, sprawdź, czy nie jest zbyt wysoka oraz czy nie styka się z płomieniem palnika, aby zapobiec zagrożeniu pożaru.
- Urządzenia należy używać na stabilnym, płaskim i poziomym podłożu, które jest na tyle twarde, żeby utrzymać jego ciężar (stół). Ustaw butlę gazową na ziemi.
- Niezależnie od wysokości H, szerokości lub średnicy D butli (rys. 1), butla gazowa powinna leżeć co najmniej 30 cm od Twojego urządzenia.
- Nie składować ani nie używać benzyny bądź innych płynów lub oparów łatwo palnych.
- W przypadku pojawienia się zapachu gazu :
 - 1) Zakręcić zawór butli gazowej.
 - 2) Zagasić wszystkie płomienie.
 - 3) Otworzyć pokrywę.
 - 4) Jeśli zapach nadal utrzymuje się patrz pkt g, lub zasięgnąć bezwzględnie informacji u sprzedawcy Państwa sprzętu.
- Użytkownikowi nie wolno manipulować częściami zabezpieczonymi przez producenta lub jego pełnomocnika.
- Po zakończeniu użytkowania urządzenia należy zamknąć zawór butli gazowej.

- Urządzenie to należy używać tylko na zewnątrz pomieszczeń.
- **UWAGA:** Niektóre części opiekacza w trakcie użytkowania mogą być gorące, dlatego należy zabronić dzieciom na zbliżanie się do niego.
- Zaden materiał palny nie może znajdować się w promieniu około 60 cm wokół urządzenia.
- Nie przedstawiać urządzenia podczas jego funkcjonowania.
- Postawić urządzenie na równej poziomej powierzchni.
- W otoczeniu używanego grilla, powinna być zapewniona wentylacja o wydajności minimum 2 m³/kW/h.

- Niektóre części grilla mogą być gorące podczas użytkowania i bezpośrednio po nim: pokrywa, grill, miska na tłuszcz itp. Podczas pracy z urządzeniem należy nosić rękawice.

b) MONTAŻ

Sprawdź i wyjmij wszystkie komponenty z opakowania.

Kratki grilla i płyty grzejne (rys. 2)

Zamontować kratki grilla i płyty grzejne na grillu: modułowy system smażenia znajduje się po lewej, a płyta po prawej. W pierwszej kolejności zamontować płytę. Prawa strona kratki elastycznej pokryje jej lewy koniec. Obie części powinny się stykać, aby zapewnić równiejszą powierzchnię smażenia.

Bateria do elektronicznego zapłonu (rys. 3A)

(model: Attitude 2100 LX)
System zapłonu iskrowego jest zasilana jedną (1) baterią LR06/AA 1,5 V.

Wkładanie baterii: Odkręcić pokrywę obudowy po prawej wewnętrznej stronie grilla. Włożyć 4 baterie AA, która znajduje się w pudełku z produktem, stroną ze znakiem + na zewnątrz i założyć pokrywę.

Baterie zapłonowe Instastart® (rys. 3B)

(model Attitude 2100 EX)
Zapłon i system zapalania obsługiwane pokrętkami (Instastart®) są zasilane czterema bateriami LR06/AA 1,5 V.

Wkładanie baterii: zdjąć pokrywę obudowy po lewej stronie grilla, zsuwając ją. Włożyć 4 baterie AA, które znajdują się w pudełku z produktem, zgodnie z biegunami przedstawionymi na obudowie. Założyć obudowę na miejsce.

Korzystanie z pokrętła do zapalania: Przewalając przelączając obudowę baterii ON/OFF na pozycję ON (rys. 3B), następnie wcisnąć i przekręcić pokrętło odwrotnie do ruchu wskazówek zegara. Po jednej czwartej obrotu zapali się niebieski płomień, który pozostaje zapalony między pozycją Max Flow i Reduced Flow.

Bateria do termometru cyfrowego
(model Attitude 2100 EX)

Termometr cyfrowy jest zasilany dwoma (2) bateriami LR06/AA 1,5 V.

Wkładanie baterii:

1. Odkręcić plastikową śrubę pod termometrem (rys. 4A).
2. Wprowadzić śrubokręt lub ostre narzędzie do szczeliny pod obudową termometru i pchnąć termometr do siebie (rys. 4B).
3. Odłączyć przewody czujnika (rys. 4C).
4. Otworzyć kłapę z tyłu termometru (rys. 4D).
5. Włożyć 2 baterie AA, które znajdują się w pudełku z produktem, zgodnie z przedstawionymi biegunami (rys. 4E).
6. Umieścić kłapę na miejscu. (Rys. 4E)
7. Podłączyć na miejsca przewody czujnika (rys. 4F).
8. Umieścić termometr z powrotem w obudowie (rys. 4G).
9. Dokręcić plastikową śrubkę (rys. 4H).

c) BUTLA GAZOWA

To urządzenie można stosować ze zbiornikami z butanem Campingaz 904 lub 907 oraz z regulatorem Campingaz 28-30 mbar.

Może być również używany z większymi zbiornikami butanu lub propanu (6 kg, 9 kg, 11 kg, 13 kg itp.) oraz z odpowiednimi regulatorami (należy skonsultować się z dostawcą)

- **Francja, Belgia, Luksemburg, Anglia, Irlandia, Portugalia, Hiszpania, Włochy, Grecja:**
butan 28-30 mbar / propan 37 mbar.
- **Holandia, Norwegia, Szwecja, Dania, Finlandia, Republika Czeska, Węgry, Słowenia, Słowacja, Bułgaria, Turcja, Rumunia, Cypr, Islandia, Łotwa, Estonia, Litwa:**
butan 30 mbar / propan 30 mbar.
- **Polska:** propan 37 mbar.

Podłączenie lub wymianę butli, wykonywać czynności w miejscu dobrze przewietrzonym, i nigdy przy obecności płomienia, iskry, lub innego źródła ciepła.

d) PRZEWÓD

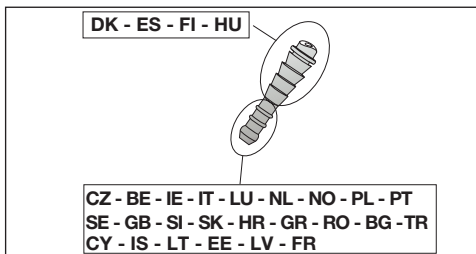

Francja

Urządzenie należy używać wraz z elastycznym węzłem, spełniającym wymagania normy XPD-36-110: Elastyczny węzł mocowany na okrągłych króćcach z boku urządzenia i regulatora, unieruchomiony klamrami. Zalecana długość 1,25 m.

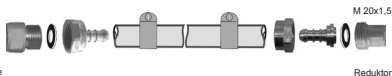

Sprawdź, czy przewód elastyczny jest ułożony normalnie, czy nie jest skrócony ani rozciągnięty i czy nie dotyka gorących ścianek urządzenia. Przewód należy wymienić po upływie czasu podanej na min daty przydatności do użycia lub jeżeli jest uszkodzony albo gdy są na nim widoczne pęknięcia.

- wcisnąć przewód elastyczny na całą długość karbowanych końcówek urządzenia i reduktora.
- nasunąć obejmę ściągającą za 2 pierwsze karby końcówek i zaciśnij je do momentu zerwania główki.



Następnie należy sprawdzić szczelność postępując zgodnie z zaleceniami z punktu f.

Polska, Belgia, Luksemburg, Anglia, Irlandia, Portugalia, Hiszpania, Włochy, Chorwacja, Grecja, Holandia, Norwegia, Szwecja, Dania, Finlandia, Republika Czeska, Węgry, Słowenia, Słowacja, Bułgaria, Turcja, Rumunia, Cypr, Islandia, Łotwa, Estonia, Litwa:

Urządzenie jest wyposażone w końcówkę z pierścieniem. Powinno być używane z dobrej jakości giętkim przewodem, dostosowanym do funkcjonowania z butanem i propanem. Jego długość nie powinna przekraczać 1,20 m (waż dostarczany jest zależnie od kraju). Należy go wymienić, jeśli jest uszkodzony, gdy ma pęknięcia, wymagają tego przepisy krajowe, albo upływa termin jego ważności. Nie pociągać, ani nie skręcać przewodu. Sprawdź, czy przewód elastyczny jest ułożony poprawnie i czy nie jest skrócony ani zbyt mocno naciągnięty. Następnie należy sprawdzić szczelność postępując zgodnie z zaleceniami z punktu f.

e) POKRYWA

Manipulować pokrywą z przecznością, szczególnie podczas funkcjonowania. Nie pochylać się nad paleniskiem.

f) PRÓBA SZCZELNOŚCI

- 1) Wykonywać czynności na zewnątrz pomieszczeń, oddalając wszelkie materiały łatwo palne. Nie palić i nie używać otwartego płomienia.
- 2) Upewnić się, że gałki regulujące są w pozycji „OFF” (O).
- 3) Podłączyć węzł zgodnie z punktem d) powyżej.
- 4) Przykręcić zawór redukcyjny do butli gazowej
- 5) Miejsca uchodzenia gazu nie należy szukać za pomocą płomienia; zamiast tego należy użyć płynu wykrywającego ujścia gazu.
- 6) Nanosić tę ciecz na miejsca połączeń zaworu butli / reduktora / węża / króćca opiekacza/kurków opiekacza. Pokrętła regulujące są cały czas w pozycji „OFF” (O). Otworzyć zawór butli gazowej.

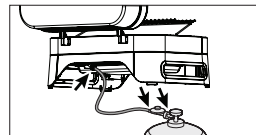

- 7) Jeśli powstają bańki, oznacza to, że gaz się ulatnia
- 8) W celu zlikwidowania ulatniania się gazu, dokręcić połączenia gwintowe i zaciskowe. Jeśli któraś z części jest uszkodzona, wymienić ją. Urządzenie nie może funkcjonować dopóty, dopóki gaz się ulatnia.
- 9) Zakręcić zawór butli gazowej.

Ważne :

Nigdy nie używać płomienia do sprawdzenia czy gaz się ulatnia.

Należy sprawdzać raz do roku czy występuje ulatnianie się gazu, oraz po każdej wymianie butli gazowej.

g) PRZED URUCHOMIENIEM

Nie uruchamiać urządzenia przed dokładnym przeczytaniem i zrozumieniem wszystkich instrukcji. Upewnić się także:

- że, gaz się nie ulatnia
- że przewody wenturii nie są zapchane (na przykład przez pajęczyny)

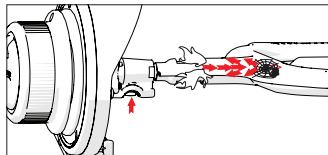

- że, przewód nie jest w kontakcie z gorącymi częściami.

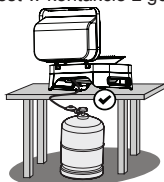

h) ZAPALANIE PALNIKÓW GRILLA

Przeczytać uważnie punkty 1 i 5 przed rozpoczęciem czynności opisanych w punkcie 1.

- 1) **Nigdy nie włączaj urządzenia przy zamkniętej pokrywie, ale zawsze przy otwartej pokrywie.**
- 2) Upewnić się, że gałki regulujące są na pozycji „OFF” (O).
- 3) Otworzyć zawór butli gazowej.

4) Model Attitude 2100 LX (rys. 5)

Przekręcić na pozycję **Pełnej przepływności** (☛), jedną z dwóch gałek regulujących, a następnie nacisnąć na przycisk zapalnika (⚡) aż do odgłosu. Przytrzymać przez kilka sekund, aż się zapali. Jeśli palnik nie zapala się, przekręcić gałkę do pozycji „OFF” (O). Odczekać 5 minut przed ponowną próbą.

Model Attitude 2100 EX (rys. 6)

Nacisnąć pokrętkę, a następnie obrócić odwrotnie do ruchu wskazówek zegara, do pozycji zapłonu (⚡). Dalej przytrzymać przycisk, aby zapłon elektryczny wytworzył iskrę.

Po zapaleniu palnika, przekręcić pokrętkę sterowania do pozycji pełnego przepływu (☛).

UWAGA: Jeżeli palnik nie zapala się po około 10 sekundach, przestawić pokrętkę z powrotem na pozycję OFF (O). Odczekać 5 minut przed powtórzeniem operacji.

- 5) Gdy palnik funkcjonuje, zewnętrzny palnik zapala się automatycznie po przestawieniu drugiego pokrętki na pozycję pełnego przepływu (☛) bez potrzeby naciśnięcia przycisku automatycznego zapłonu.

Ważne:

Jeśli palnik nie zapali się po drugiej próbie, przekręć pokrętkę sterującą do pozycji „off” (O) i sprawdź, czy wyloty palnika i rura wlotowa nie są zablokowane. Sprawdź także, czy akumulator zapłonowy nie jest rozładowany.

i) ZAPALANIE RĘCZNE GRILA

W przypadku niefunkcjonowania zapłonu automatycznego, przekręcić gałkę regulującą na pozycję „OFF” (O).

Zdejmij ruszt, aby mieć swobodny dostęp do powierzchni palników. Przekręć gałkę w położenie **NAJWIĘKSZY PŁOMIEN** (☛).

Zbliź zapaloną zapałkę do odpowiedniego palnika. Załóż ruszt.

j) WYGASZANIE GRILLA

Ustawić pokrętkę regulacyjną na pozycję „OFF” (O), a następnie zamknąć zawór butli gazowej.

k) WYMIANA BUTLI GAZOWEJ

- Podłączenia lub wymiany butli dokonujemy w pomieszczeniu dobrze wentylowanym, z dala od otwartego ognia lub innego źródła ciepła.
- Przekręcić gałkę regulacji w pozycję „OFF” (O), a następnie zamknąć zawór butli.
- Odkręcić zawór redukcyjny, sprawdzić dobry stan uszczelki.
- Ustawić na miejsce pełną butlę, przykręcić zawór redukcyjny uważając, aby przewód nie został skrócony lub rozciągnięty.

l) UŻYTKOWANIE

Radzimy noszenie rękawic ochronnych przy manipulowaniu bardzo gorącymi elementami.

Przed każdym opiekaniem należy podgrzać urządzenie przez około 10 minut na pozycji maksymalny płomień (☛), z zamkniętą pokrywą. Przed pierwszym użyciem, podgrzać urządzenie przez 20 minut w celu usunięcia zapachu farby nowych części.

Siła ognia określająca prędkość gotowania może być regulowana za pomocą pokręteł: od pozycji „największy płomień” (☛) do pozycji „płomień normalny” (☛).

W celu zmniejszenia przylegania potraw do kratki podczas pieczenia należy nasmarować ją olejem (np. słonecznikowym) przed pieczeniem. Umyć grill po każdym pieczeniu w celu uniknięcia zbierania się tłuszczu i zmniejszenia ryzyka zapalenia się tłuszczu.

Po zakończeniu smażenia, należy zamknąć pokrywę i ustawić urządzenie w pozycji **Full Flow** (☛) na około 10 minut, aby umożliwić spalenie resztek jedzenia lub tłuszczu na kratce (efekt samoczyszczenia).

Lokalne zmiany koloru płomienia na żółty są normalne.

Ważne:

Jeżeli zdarzy się, że w trakcie pracy urządzenia zgasną palniki, ustawić natychmiast kurek regulujący w pozycji „OFF” (O). Odczekać 5 minut, aby umożliwić usunięcie niespalonego gazu. Palnik można bezpiecznie zapalić dopiero upływie tego czasu.

Przed użyciem należy upewnić się, że miska na tłuszcz znajduje się na swoim miejscu. Nie wolno smażyć bez miski na tłuszcz na miejscu.

m) Wyświetlacz temperatury

* Attitude 2100 LX:
temperatura pieca, gdy pokrywa jest zamknięta, jest wyświetlana na pokrywie grilla

* Attitude 2100 EX:

termometr cyfrowy z przodu grilla wyświetla temperaturę kratek i płyt grzejnych. Wyświetlacz ten istnieje jedynie dla celów referencyjnych; dokładna temperatura zależy od warunków zewnętrznych użytkownika oraz jedzenia umieszczanego na obszarze do smażenia.

Nacisnąć przycisk ON/OFF. Wyświetlacz LCD pokazuje temperaturę prawego obszaru do smażenia po prawej oraz lewego obszaru do smażenia po lewej.

Nacisnąć ponownie przycisk ON/OFF. Zaświeci się ekran LCD. Nacisnąć ponownie, aby wyłączyć światła. Nacisnąć przycisk ponownie, aby wyłączyć wyświetlacz temperatury.

Jeżeli użytkownik o tym zapomni wyświetlacz wyłączy się automatycznie, gdy temperatura spadnie poniżej 40°C i pozostanie poniżej tej temperatury przez 1 godzinę.

Termometr jest wyposażony we wskaźnik rozładowania baterii . Gdy jest włączony, baterie się wyczerpały. Aby termometr działał prawidłowo, należy je wymienić.

Ochrona tylnej części zestawu do barbeco
Attitude przed wiatrem, poprzez ustawienie go przy ścianie, ułatwi jego obsługę i poprawi dokładność wyświetlanej temperatury.

Nieznaczne różnice w temperaturze między płytą grillową i kratką są normalnym zjawiskiem. Dłużej utrzymująca temperaturę kratka jest na ogół cieplejsza niż płyta.

Kratka nie powinna przekraczać temperatury 350°C, ponieważ mogłoby to skutkować spaleniem żywności.

Moc podgrzewania urządzenia można obniżyć, obracając pokrętkę w lewo, co zmniejszy płomień i otworzy pokrywę.

Temperatura na wyświetlaczu jest dokładnie odwzorowana, gdy używane są dwa palniki.

Termometr cyfrowy przeznaczony jest do pomiaru temperatury na rusztach żelaznych i płytach do pieczenia. Podczas korzystania z modułowych akcesoriów kulinarnych Campingaz® culinary modular (patelnia, patelnia do paelli, kamień do pizzy), wyświetlana temperatura nie odzwierciedla dokładnie temperatury w / na twoim urządzeniu.

normalnie, nie należy wymieniać. Palnik wymaga wymiany, gdy nie działa prawidłowo, np. gdy jest dziurawy.

- Ściany korpusu grilla:

W celu ułatwienia czyszczenia ścian korpusu grilla, firma Campingaz® stworzyła **Campingaz InstaClean®** z korpusem grilla, który jest demontowany. Dzięki **Campingaz InstaClean®** wszystkie części grilla można demontować bez narzędzi w mniej niż minutę i można myć w zmywarce.

W zależności od tego, jak dokładne czyszczenie jest wymagane, w przypadku dokładniejszego czyszczenia, przed umieszczeniem części w zmywarce może być wymagane ich szorowanie.

Aby złożyć i zdemontować te części, patrz rys. 8.

W celu złożenia po czyszczeniu, należy najpierw zamontować dwie (2) ściany boczne, następnie ścianę przednią i tylną.

- Taca zbierająca tłuszcz:

Grill wyposażono w tacę zbierającą tłuszcz. Zaleca się ją czyścić po każdym użyciu.

Umyć malowany uchwyt grilla wodą z mydłem. Nie należy stosować produktów ściernych, które mogłyby uszkodzić farbę.

Aby ułatwić czyszczenie, tacę zbierającą tłuszcz można pokryć jednorazową folią aluminiową. Po użyciu grilla, należy zutilizować folię aluminiową.

W celu wchłonięcia tłuszczu do smażenia, na dnie tacy zbierającej tłuszcz można umieścić również piasek. Po użyciu piasek należy zutilizować.

- Kratki do smażenia

Kratki do smażenia są emaliowane.

Przed czyszczeniem należy odczekać do ich całkowitego schłodzenia. Użyć sprayu Campingaz® BBQ Cleaner i szczotkę do grilla.

Można je myć w zmywarce. Przed myciem w zmywarce często należy je wyszorować gąbką lub szcztoką drucianą, aby usunąć wszelkie resztki przyklejone do powierzchni smażącej.

(Rys. 2C) Aby usunąć kratkę, należy wsunąć palec do wskazanego otworu, podnieść i przytrzymać drugą ręką.

(Rys. 2C) Aby usunąć dwuczęściową kratkę modułową **Campingaz® Culinary Modular** (patrz akapit § p. **Akcesoria** poniżej), najpierw należy zdjąć część środkową za pomocą wskazanego otworu, a następnie zdjąć krawędź.

Powierzchnie do smażenia z żeliwa są emaliowane w celu ochrony żeliwa przed korozją. Mogą mieć błyszczące lub matowe wykończenie, o drobniejszej fakturze. Aby zachować je w dobrym stanie, niezwykle ważnym jest smarowanie olejem matowych powierzchni po czyszczeniu. W ten sposób grillowane jedzenie nie będzie tak łatwo przywierać, ułatwiając czyszczenie i przedłużając żywotność powierzchni do smażenia.

- Panel sterowania:

Panel sterowania należy czyścić od czasu do czasu gąbką zwilżoną płynem do mycia naczyń. Nie wolno stosować produktów ściernych.

o) PRZECHOWYWANIE

- Zamknąć zawór butli gazowej po każdym użyciu.
- Jeśli przechowujesz Barbecue wewnątrz, odłączyć od gazu.
- Jeśli przechowujesz je na zewnątrz, radzimy przykrywać urządzenie pokrowcem ochronnym.

Przed schowaniem urządzenia poczekać, aż całkowicie ostygnie. Nie wolno przechowywać produktu w miejscu, gdzie będzie narażony na bezpośrednie działanie promieni słonecznych. Zaleca się przechowywanie w miejscu osłoniętym.

W przypadku długich okresów magazynowania, zaleca się, aby urządzenie było przechowywane w suchym miejscu wewnątrz budynku (np. w garażu).

Po długim okresie przechowywania, należy sprawdzić stan baterii termometru (Attitude 2100 EX), baterii zapłonu (Attitude

n) CZYSZCZENIE I KONSERWACJA

- Nie należy wprowadzać jakichkolwiek zmian samodzielnie w urządzeniu; każda modyfikacja może okazać się niebezpieczna.
- W celu utrzymania grilla w idealnym stanie, zaleca się czyszczenie go po każdym użyciu.
- Poczekać, aby urządzenie ostygło przed jakąkolwiek operacją czyszczenia.
- Zamknąć butlę gazową i odkręcić zawór redukcyjny.
- Oczyszczyć wierzch palnika przy pomocy wilgotnej gąbki (woda z płynem do mycia naczyń).
- Po każdym użyciu należy wytrzeć tłuszcz zebrany po bokach palników (rys. 7) wilgotną gąbką lub papierowym ręcznikiem. Aby to zrobić, zdejmij kratki do gotowania.
- Sprawdzić, czy otwory wychodzące palników nie są zapchane, pozostawić je do wyschnięcia przed ponownym użyciem.
- W razie potrzeby, użyć szczotki metalowej do odetkania otworów wylotowych palnika.
- Jeśli urządzenie nie było używane przez ponad 30 dni, sprawdzić również, czy otwory rurek palnika nie zostały zapchane przez pajęczyny, co mogłoby spowodować zmniejszenie wydajności grilla, oraz niebezpieczne zapalenie się gazu poza palnikiem.
- Jeśli to konieczne, przeczyszć otwory zwężki venturiego lub palnika.
- Sprawdzaj okresowo stan przewodu, wymienić go jeśli pojawiły się oznaki zużycia, pęknięcia lub jeżeli wymagają tego przepisy w danym kraju.
- We Francji, po dacie wygaśnięcia nadrukowanej na wężu, należy go wymienić na wąż zgodny z normą XP D 36-110.

Uwaga: Częsta konserwacja palników utrzymuje je w dobrym stanie do wielu zastosowań i chroni przed przedczesnym utlenianiem, częściowo z powodu resztek kwasowych po grillowaniu. Jednakże, utlenianie palnika w czasie jest normalnym zjawiskiem i utlenione palnika, który działa

2100 EX) oraz baterii elektronicznego zapłonu (każdy model).

p) WYPOSAŻENIE DODATKOWE

Grill ma w zestawie kratkę **Campingaz® Culinary Modular**.

Modułowy ruszt kulinarny Campingaz® jest wykonany z 2 elementów:

- części obwodowej,
- części środkowej.

(Rys. 2B) Część środkową można wyjmować i w jej miejsce wkładać inne akcesoria, które są sprzedawane osobno przez firmę Campingaz®, na przykład:

- kamień do wypieku pizzy,
- Brytfanka,
- naczynie do paelli.

Dlatego konstrukcja **modułowego rusztu kulinarnego Campingaz®** umożliwia przeobrażenie Twojego grilla w prawdziwą kuchnię polową oraz używanie określonych przyrządów kuchennych w zależności od przygotowywanego posiłku.

Jednakże z grillem nie można używać woka.

ADG - Campingaz zaleca systematyczne użytkowanie grillów gazowych wraz z wyposażeniem dodatkowym i częściami wymiennymi marki Campingaz®. ADG - Campingaz uchyla się od odpowiedzialności w przypadku szkód lub nieprawidłowego działania zaistniałych w wyniku stosowania wyposażenia dodatkowego i/lub części wymiennych innej marki.

q) OCHRONA ŚRODOWISKA

Chrońcie środowisko! Urządzenie zawiera materiały podlegające zbiórce lub recyklingowi. Dostarczcie je do zakładu zbiórki odpadów w waszej gminie i dokonajcie segregacji opakowań.

r) ZALECENIA DOTYCZĄCE BATERII



Niniejszy symbol umieszczony na bateriach oznacza, że po zakończeniu okresu ich eksploatacji należy je wyjąć z urządzenia, a następnie oddać do przetworzenia wrotowego lub prawidłowo zutylizować. Nie wolno wyrzucać baterii do kosza, ale należy je zanieść do punktu zbiórki (na wysypisko...). Należy to sprawdzić u władz lokalnych. Nigdy nie wyrzucać w przyrodzie i nie spalać: obecność niektórych substancji (Hg, Pb, Cd, Zn, Ni) w zużytych bateriach może być niebezpieczna dla środowiska i ludzkiego zdrowia.

s) ODPADY ELEKTRYCZNE I ELEKTRONICZNE



Ten symbol oznacza, że niniejsze urządzenie podlega selektywnej zbiórce odpadów. Po zakończeniu okresu eksploatacji należy prawidłowo zutylizować grill. Nie można umieszczać urządzenia wraz z niesortowanymi odpadami komunalnymi. Selektywna zbiórka odpadów zachęca do ponownego wykorzystywania, powtórnego przetwarzania i innych form ponownego stosowania materiałów podlegających powtórnemu przetworzeniu, które znajdują się w odpadach. W tym celu zanieś urządzenie do centrum odzyskiwania odpadów (na wysypisko). Należy to sprawdzić u władz lokalnych. Nigdy nie wyrzucać w przyrodzie i nie spalać: obecność niektórych niebezpiecznych substancji w sprzęcie elektrycznym i elektronicznym może być szkodliwa dla środowiska i wywierać potencjalnie negatywny wpływ na ludzkie zdrowie.

Nieprawidłowości / Porady

Nieprawidłowości	Prawidłowe przyczyny / porady	Nieprawidłowości	Prawidłowe przyczyny / porady
Palnik nie zapala się	<ul style="list-style-type: none">- Zły dopływ gazu- Zawór redukcyjny nie funkcjonuje- Przewód, kurek, przewód wenturięgo lub otwory palnika są zatkane- Przewód wenturięgo nie pokrywa iniektora	Tłuszcz zapala się w nienormalny sposób	<ul style="list-style-type: none">- Temperatura grilla zbyt wysoka: zmniejszyć płomień- Gdy miska na tłuszcz lub kratki do smażenia / płyty grzejne są tłuste, należy je wyczyścić.
Palnik strzela, lub gaśnie	<ul style="list-style-type: none">- Sprawdzić czy jest jeszcze gaz- Sprawdzić podłączenie przewodu- Skontaktować się z Serwisem dystrybutora	Palnik zapala się zapalką, a nie systemem „PIEZO”	<ul style="list-style-type: none">- Przycisk, przewód lub elektroda uszkodzone- Skontrolować połączenia kabla zapalnika- Skontrolować stan ceramiki i przewodu połączenia- Skontaktować się z Serwisem dystrybutora
płomień nie regularny	<ul style="list-style-type: none">- Nowa butla mogąca zawierać powietrze. Przy dalszym funkcjonowaniu wada zniknie- Skontaktować się z Serwisem dystrybutora	Ulatniający się gaz zapala się przy połączeniu	<ul style="list-style-type: none">- Połączenie nieszczelne- Zamknąć natychmiast dopływ gazu- Skontaktować się z Serwisem dystrybutora
Duży pióropusz płomieni na powierzchni palnika	<ul style="list-style-type: none">- Obsada iniektora jest w złej pozycji w przewodzie wenturięgo. Poprawić ułożenie zwężki wenturięgo.- przewód wenturięgo jest zapchany (np. Przez pajęczyny). Wyczyścić zwężkę wenturięgo.- Skontaktować się z Serwisem dystrybutora	Niewystarczające ciepło	<ul style="list-style-type: none">- Iniektor lub przewód wenturięgo zapchane- Skontaktować się z Serwisem dystrybutora
Płomień na iniektorze	<ul style="list-style-type: none">- Butla jest prawie pusta- Wymienić butlę i nieprawidłowość zniknie- Skontaktować się z Serwisem Po Sprzedaży	Ulatniający się gaz zapala się pod pulpitem	<ul style="list-style-type: none">- Kurek uszkodzony- Wylączyć urządzenie- Skontaktować się z Serwisem dystrybutora
		Ulatniający się gaz zapala się pod pulpitem	<ul style="list-style-type: none">- Wylączyć urządzenie- Zamknąć butlę- Skontaktować się z Serwisem dystrybutora

Attitude 2100 LX

Attitude 2100 EX

Ver página 2

- (1) Tapa
- (2) Termómetro
- (3) Rejilla de módulo culinario
- (4) Plancha
- (5) Instaclean
- (6) 1 Batería AA
- (7) Ignición electrónica
- (8) Conexión de gas
- (9) Manija para carrito
- (10) Pie
- (11) Protector de goma para pie
- (12) Botón para ignición electrónica
- (13) Perilla
- (14) Electrodo para ignición
- (15) Bandeja para grasa

- (1) Tapa
- (2) Soporte de calentamiento
- (3) Rejilla de módulo culinario
- (4) Plancha
- (5) Instaclean
- (6) 7 Batería AA
- (7) Compartimiento para la batería
- (8) Conexión de gas
- (9) Manija para carrito
- (10) Dispositivo de retroiluminación
- (11) Pie
- (12) Protector de goma para pie
- (13) Termómetro digital
- (14) Perilla
- (15) Sensores para termómetro
- (16) Electrodo para ignición
- (17) Bandeja para grasa

Utilización y mantenimiento

NOTA: a menos que se especifique de otro modo, los siguientes términos genéricos "aparato / unidad / producto / equipo / dispositivo" que aparecen en este manual de instrucciones se refieren todos al producto "Campingaz® Attitude 2100 LX/EX".



- Consulte el modo de empleo antes de la utilización.
- Utilizar únicamente en el exterior, al aire libre.
- No utilizar carbón o piedras lava.
- No utilizar un manorreductor regulable. Utilizar reguladores de ajuste fijo conformes a la norma europea pertinente que los cubra.
- No poner una placa metálica que no hubiera sido diseñada o recomendada por Campingaz® encima o en lugar de la parrilla de cocción.

Siga estas instrucciones con atención para no dañar gravemente la barbacoa o invalidar la garantía del producto.

a) PARA SU SEGURIDAD

- Instale su artefacto y el cilindro de gas en una superficie plana, estable y no inflamable. Si usa su artefacto sobre césped, verifique que no esté demasiado alto y que no entre en contacto con la llama de la hornilla para evitar cualquier riesgo de incendio.
- Utilice el artefacto sobre un soporte estable, plano y horizontal que sea lo suficientemente rígido como para soportar el peso del artefacto (mesa). Coloque el cilindro de gas en el suelo.
- Independientemente de la altura H, del ancho o del diámetro D del cilindro (Fig. 1), el cilindro de gas debe colocarse al menos a 30 cm de distancia de su artefacto.
- No almacene ni utilice gasolina u otros líquidos inflamables cerca del aparato.
En caso de olor de gas:
 - 1) Cierre el grifo de la botella de gas o del regulador.
 - 2) Apague cualquier llama viva.
 - 3) Abra la tapa.
 - 4) Si el olor persiste, ver Punto g ó recurra inmediatamente a su vendedor.
- Las partes protegidas por el fabricante o su mandatario no deben ser manipuladas por el usuario.
- Cerrar el recipiente de gas después de uso.

- Este aparato sólo se debe utilizar en el exterior, al aire libre.
- **ATENCIÓN:** las partes accesibles pueden estar muy calientes. Aleje a los niños.
- No debe haber ningún material combustible en un radio de aproximadamente 60 cm alrededor del aparato.
- No desplace el aparato durante su funcionamiento.
- Utilice el aparato sobre un suelo bien horizontal.
- Prevea un caudal de renovación de aire de 2 m³/kW/hora.
- Algunas partes de su parrilla pueden estar calientes durante e inmediatamente después de su uso: la tapa, la rejilla, la bandeja recolectora de grasa, etc. Utilice guantes al manipularlas.

b) ENSAMBLAJE

Compruebe todos los componentes y sáquelos de la caja.

Rejillas de cocción y planchas (Fig. 2)

Ensamble las parrillas de cocción y las planchas en la parrilla: el sistema de cocción modular se instala a la izquierda y la plancha a la derecha. Instale primero la plancha. El lado derecho de la rejilla flexible cubrirá su extremo izquierdo.

Mantenga ambas partes en contacto para obtener una superficie de cocción más uniforme.

Pila para encendido electrónico (Fig. 3A)

(modelo Attitude 2100 LX)

El sistema de encendido por chispa funciona con 1 pila LR06/AA de 1.5V.

Inserción de la pila: Desenrosque la tapa de la caja a la derecha dentro de la parrilla. Inserte una pila AA que encontrará en la caja del producto, con el lado + hacia afuera y vuelva a colocar la tapa.

Pilas para encendido Instastart® (Fig. 3B)

(modelo Attitude 2100 EX)

El sistema de encendido e iluminación operado con botones de control (Instastart®) funciona con cuatro pilas LR06/AA de 1.5V.

Inserción de las pilas: retire la tapa de la caja a la izquierda dentro de la parrilla al deslizarla hacia afuera. Inserte 4 pilas AA, que encontrará en su producto, según la polaridad indicada en la caja. Vuelva a colocar la tapa.

Uso de la iluminación del botón de control: Coloque el interruptor de ENCENDIDO/APAGADO de la caja de pilas en la posición de ENCENDIDO (Fig. 3B), luego presione y gire los botones de control en sentido antihorario. Después de un cuarto de vuelta, se encenderá la luz azul y permanecerá encendida entre la posición de Flujo máximo y la posición de Flujo reducido.

Pila para termómetro digital

(modelo Attitude 2100 EX)

El termómetro digital funciona con 2 pilas LR06/AA de 1.5V.

Inserción de las pilas:

1. Desenrosque el tornillo de plástico debajo del termómetro (Fig. 4A).
2. Inserte un destornillador o una herramienta puntiaguda en la ranura debajo de la caja del termómetro y empuje el termómetro hacia usted (Fig. 4B).
3. Desconecte los cables del sensor (Fig. 4C).
4. Abra la tapa en la parte posterior del termómetro (Fig. 4D).
5. Inserte 2 pilas AA, que encontrará en la caja de su producto, de acuerdo con las polaridades indicadas (Fig. 4E).
6. Vuelva a colocar la tapa. (Fig. 4E)
7. Vuelva a conectar los cables del sensor (Fig. 4F).
8. Vuelva a colocar el termómetro en su caja (Fig. 4G).
9. Atornille nuevamente el tornillo de plástico (Fig. 4H).

c) BOTELLA DE GAS

Este artefacto se puede utilizar con tanques de butano Campingaz 904 o 907 y el regulador modelo Campingaz de 28-30 mbar.

También se puede usar con otros tanques de butano o de propano más grandes (6 kg, 9 kg, 11 kg, 13 kg, etc.) y con los reguladores apropiados (consulte a su distribuidor)

- **Francia, Bélgica, Luxemburgo, Reino Unido, Irlanda, Portugal, España, Italia, Grecia:** butano 28-30mbar / propano 37 mbar.
- **Países Bajos, República Checa, Eslovaquia, Eslovenia, Hungría, Noruega, Suecia, Dinamarca, Finlandia, Bulgaria, Turquía, Rumania, Croacia, Chipre, Islandia, Letonia, Estonia, Lituania:** butano 30 mbar / propano 30 mbar.
- **Polonia:** propano 37 mbar.

Conecte o cambie siempre la botella en un lugar bien aireado, y nunca en presencia de una llama, chispa o fuente de calor.

d) TUBO

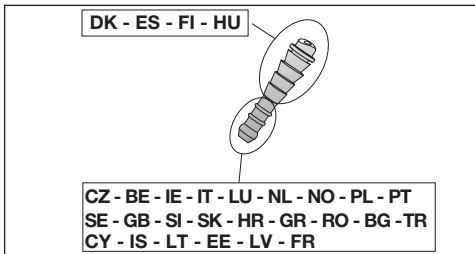

Francia

La unidad debe utilizarse con un tubo flexible que cumpla la normativa XPD-36-110: debe tratarse de un tubo flexible que se colocará en las piezas con extremos redondeados del lateral de la unidad y el regulador, y que irá fijado mediante abrazaderas. Longitud aconsejada: 1,25 m.

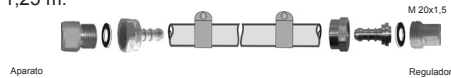

Comprobar que el tubo flexible se despliega normalmente, sin torsión ni tracción, ni contacto con las paredes calientes del aparato. Deberá ser cambiado cuando se alcance la fecha de caducidad indicada en el tubo y en todos los casos si está deteriorado o si está agrietado.

- enmanguitar a fondo el tubo flexible en la punta de anillo del aparato y del regulador.
- deslizar los collarines detrás de los 2 primeros resaltes de las puntas y apretarlos hasta que se rompa el cabezal de apriete.



la estanqueidad será comprobada según las indicaciones del párrafo f).

Bélgica, Luxemburgo, Países Bajos, Reino Unido, Irlanda, Polonia, Portugal, España, Italia, República Checa, Eslovaquia, Eslovenia, Croacia, Hungría, Noruega, Suecia, Dinamarca, Finlandia, Grecia, Bulgaria, Turquía, Rumania, Chipre, Islandia, Letonia, Estonia, Lituania:

El aparato está equipado con un extremo anillado. Se debe utilizar con un tubo flexible de calidad adaptada a la utilización de gas butano y propano (tubo incluido para cada país). Su longitud no deberá sobrepasar 1,20 m. Deberá ser cambiado si está dañado o si presenta resquebrajaduras. No tire del tubo ni lo perforo. Manténgalo siempre alejado de las piezas que puedan calentarse.

la estanqueidad será comprobada según las indicaciones del párrafo f).

e) TAPA

Manipule la tapa con precaución, en particular durante el funcionamiento. No se incline sobre el fogón.

f) PRUEBA DE ESTANQUIDAD

- 1) Opere en el exterior de los locales, alejando los materiales inflamables. No fume.
- 2) Asegúrese de que los mandos de regulación se encuentren en la posición "OFF" (O).
- 3) Conecte la manguera de acuerdo con d) anterior.
- 4) Coloque el regulador de la botella de gas.
- 5) No buscar las fugas con una llama, utilizar un líquido detector de fugas gaseosas.
- 6) Ponga el líquido en los lugares indicados en el dibujo (los mandos de regulación deben permanecer cerrados: posición OFF (O)). Abra el grifo de la botella de gas o del regulador.

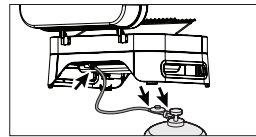

- 7) Si se forman burbujas significa que existe fuga de gas.
- 8) Para suprimir la fuga, ajuste la tuerca de fijación del regulador en la botella, después asegúrese de que la junta está en buen estado, o bien introduzca a fondo el tubo en la tetina. Si hubiese una pieza defectuosa, sustitúyela. No se debe poner en funcionamiento el aparato antes de que haya desaparecido la fuga.
- 9) Cierre el grifo de la botella de gas o del regulador.

Importante:

Jamás utilice una llama para detectar una fuga de gas. Por lo menos una vez al año se debe efectuar un control y buscar fugas de gas cada vez que se cambie la botella.

g) ANTES DE LA PUESTA EN MARCHA

No ponga en marcha el aparato antes de leer atentamente y comprender todas las instrucciones. También asegúrese de que:

- No hay fugas.
- Que los tubos venturi no estén obstruidos (ejemplo: telarañas)

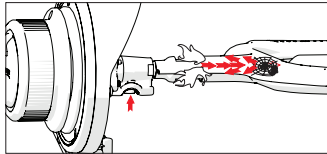

- El tubo no está en contacto con piezas que puedan calentarse.

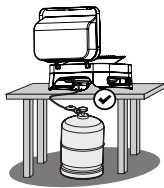

h) ENCENDIDO DE LOS QUEMADORES DE LA PARRILLA

Lea los puntos 1 a 5 antes de empezar por el punto 1.

- 1) **Jamas encienda el aparato con la tapa cerrada, sino unicamente cuando se encuentre abierta.**
- 2) Asegúrese de que los 2 mandos de regulación estén en posición "OFF" (O).
- 3) Abra el grifo de la botella o del regulador.

4) Modelo Attitude 2100 LX (Fig. 5)

Presione uno de los dos mandos de regulación y colóquelo en posición **Caudal total** (☿), y luego presione inmediatamente el botón de encendido (⚡) hasta escuchar un « clic ».

Manténgalo presionado durante unos segundos hasta que se ilumine. Si el quemador no se enciende, vuelva a colocar el mando de regulación en posición "OFF" (O). Espere 5 minutos antes de repetir la operación.

Modelo Attitude 2100 EX (Fig. 6)

Presione el botón de control y luego gírelo en sentido antihorario hasta la posición de encendido (⚡).

Mantenga presionado el botón para que el encendido electrónico genere una chispa.

Una vez que se encienda la hornilla, gire el botón de control a la posición de flujo máximo (☿).

NOTA: Si la hornilla no se enciende después de unos 10 segundos, vuelva a colocar el botón de control en la posición de APAGADO (O). Espere 5 minutos antes de repetir la operación.

- 5) Una vez que se encienda la hornilla, la otra hornilla se encenderá automáticamente al colocar el segundo botón de control en la posición de flujo máximo (☿) sin tener que presionar el botón de encendido automático.

Importante:

Si la hornilla no se enciende luego del segundo intento, gire el botón de control hacia la posición de «apagado» (O) y asegúrese de que el tubo de entrada y las salidas de la hornilla no estén bloqueados. También asegúrese de que la batería de ignición no se haya agotado.

i) ENCENDIDO MANUAL DEL GRILL

En caso de que no funcione el encendido automático, coloque el mando de regulación en "OFF" (O).

Retirar una parrilla de cocción para tener un acceso libre a la superficie de los quemadores. Abrir la maneta de ajuste hasta la posición **PLENA POTENCIA** (☿). Acercar una cerilla encendida al quemador correspondiente. Vuelva a colocar la parrilla de cocción.

j) APAGADO DE LA BARBACOA

Vuelva a colocar los mandos de regulación en posición "OFF" (O), luego cierre el grifo de la botella o del regulador.

k) CAMBIO DE LA BOTELLA DE GAS

- Opere siempre en un lugar aireado y jamás en presencia de una llama, chispa o fuente de calor.
- Volver a poner las manecillas de regulación en posición "OFF" (O), luego cerrar la válvula de la bombona de gas
- Quite el regulador, compruebe que la junta se encuentre en buen estado de estanquidad.
- Coloque la botella llena en su sitio, vuelva a colocar el regulador, cuidando de que el tubo no se dañe.

l) UTILIZACIÓN

Se recomienda ponerse guantes para manipular los elementos particularmente calientes.

Antes de cocinar, precaliente el aparato durante aproximadamente 10 minutos en posición **Caudal total** (☿) con la tapa cerrada. Al utilizarlo por primera vez, precaléntelo durante aproximadamente 20 minutos para quitar el olor de pintura de las piezas nuevas.

La velocidad de cocción puede ser regulada en función de la posición de los botones de ajuste: entre la posición caudal pleno (☿) y la posición caudal medio (☼).

Para reducir la adhesión de los alimentos en las parrillas de cocción, antes de colocar los alimentos untar ligeramente las parrillas de cocción con aceite de alimentación.

Para reducir la inflamación de las grasas durante la cocción, retirar el exceso de grasa de la carne antes de la cocción. Limpiar la barbacoa después de cada cocción para evitar la acumulación de grasas y reducir el riesgo de inflamación.

Después de cocinar, cierre la tapa y coloque el artefacto en la posición de **Flujo máximo** (☿) durante aproximadamente 10 minutos para permitir la combustión de alimentos o de residuos de grasa en la parrilla (efecto autolimpiante).

Es normal que algunas partes de la llama sean de color amarillo.

Importante:

Si durante el funcionamiento del aparato se apagan los quemadores, poner inmediatamente las manecillas de regulación en "OFF" (O). Espere 5 minutos para que los gases no quemador se evacuen. Realice otra vez la operación de encendido sólo después de transcurrido este plazo.

Asegúrese de instalar la bandeja recolectora de grasa antes de usar. Nunca cocine sin la bandeja recolectora de grasa.

m) Visualización de la temperatura

* Attitude 2100 LX:

la temperatura del horno cuando la tapa está cerrada aparece en la tapa de su parrilla

* Attitude 2100 EX:

el termómetro digital en la parte delantera de su parrilla indica la temperatura de las parrillas y las planchas. Esta temperatura es indicativa. La temperatura precisa depende de las condiciones externas de uso y de los alimentos colocados en la zona de cocción.

Presione el botón de ENCENDIDO/APAGADO. La pantalla LCD indicará la temperatura de la zona derecha de cocción a la derecha y de la zona izquierda de cocción a la izquierda.

Presione el botón de ENCENDIDO/APAGADO por segunda vez. Se iluminará la pantalla LCD. Presiónelo nuevamente para apagar las luces.

Presione el botón una vez más para apagar la pantalla de temperatura.

Si olvida hacerlo, la pantalla se apagará automáticamente cuando la temperatura caiga por debajo de los 40 °C y permanezca por debajo de esa temperatura durante 1 hora. Su termómetro está equipado con un indicador de descarga de pilas . Cuando este indicador está encendido, significa que las pilas están descargadas. Asegúrese de reemplazarlas para el uso adecuado de su termómetro.

Proteja del viento la parte posterior de esta barbacoa. Attitude colocándola contra una pared; de este modo mejorará su rendimiento y la precisión de la pantalla digital que muestra la temperatura.

Es normal que haya pequeñas diferencias de temperatura entre la parrilla y la plancha. Debido a su función de retención del calor, la plancha suele alcanzar una temperatura superior a la de la parrilla.

No permita que la plancha supere los 350°C para evitar el riesgo de quemar la comida. Reduzca la potencia del aparato haciendo girar la perilla en sentido antihorario, en dirección a la llama pequeña, y también abriendo la tapa. La temperatura que aparece en la pantalla digital es más precisa cuando ambos quemadores están en funcionamiento. El termómetro digital está diseñado para medir la temperatura de las rejillas de hierro fundido y las planchas. Al usar los accesorios del Campingaz® culinary modular (sartén, bandeja para paella, piedra para pizza), la temperatura visible no refleja con exactitud la temperatura del accesorio.

n) LIMPIEZA Y MANTENIMIENTO

- Jamás modifique el aparato: toda modificación puede ser peligrosa.
- Se recomienda limpiar la barbacoa después de cada uso para mantenerla en perfecto estado de funcionamiento.
- Espere que el aparato se haya enfriado antes de limpiarlo.
- Cierre el grifo de la botella de gas.
- **Quemador:** cada tres meses se debe limpiar y controlar el quemador. Retire el quemador completo, controle por la parte inferior de los tubos Vénturi si hay telas de araña, etc... Este procedimiento es también necesario si el aparato no ha sido utilizado durante más de un mes. Suciedades o telas de araña pueden producir una reducción del calor o una inflamación peligrosa del gas fuera del quemador.
- Limpie la parte superior del quemador y el fondo del depósito con una esponja húmeda (agua a la que ha añadido un detergente para limpiar vajilla). Después de cada uso, limpie la grasa acumulada en los costados de las hornillas (Fig. 7) con una esponja o con papel de cocina húmedo. Para ello, quite las rejillas de cocción.
- Comprobar que los agujeros de salida de los quemadores no estén atascados y dejar secar antes de un nuevo uso
- Si fuese necesario, utilice un cepillo metálico para desobstruir los orificios de salida del quemador.
- Vuelva a instalar el quemador correctamente en el fondo del depósito.
- Limpie los orificios del tubo venturi o llegado el caso el quemador.
- Verificar periódicamente el estado del tubo y cambiarlo si presenta signos de envejecimiento o grietas, o cuando

las condiciones nacionales así lo exijan.

- En Francia, después de la fecha de caducidad impresa en la manguera, esta debe reemplazarse por una manguera que cumpla con la norma XP D 36-110.

Nota: El mantenimiento frecuente de las hornillas las mantiene en buenas condiciones para muchos usos y evita su oxidación prematura, particularmente la producida por los residuos ácidos de la cocción. Sin embargo, la oxidación de las hornillas con el tiempo es un fenómeno normal y una hornilla oxidada que funciona normalmente no debe reemplazarse. La hornilla debe reemplazarse si funciona incorrectamente, por ej. si tiene un agujero.

- Las paredes del cuerpo de la parrilla:

Para facilitar la limpieza de las paredes del cuerpo de la parrilla, Campingaz® inventó **Campingaz InstaClean®**, un diseño de cuerpo de parrilla desmontable. Gracias a **Campingaz InstaClean®**, todas las partes de la parrilla se pueden desmontar sin herramientas en menos de un minuto y se pueden limpiar en el lavavajillas.

Según la cantidad de limpieza necesaria, para una limpieza más profunda, puede ser necesario fregar las piezas antes de colocarlas en el lavavajillas.

Para el montaje y desmontaje de estas piezas, consulte la Fig. 8.

Para volver a armarla después de la limpieza, instale primero las 2 paredes laterales, luego las paredes delantera y trasera.

- Bandeja recolectora de grasa:

Su parrilla está equipada con una bandeja recolectora de grasa. Es recomendable limpiarla después de cada uso.

Limpie el mango pintado de la parrilla con agua con jabón. No use productos abrasivos que puedan dañar la pintura.

Para facilitar la limpieza, puede cubrir la bandeja recolectora de grasa con papel de aluminio desechable. Después de usar la parrilla, deseche el papel de aluminio.

También se puede colocar arena en el fondo de la bandeja recolectora de grasa para absorber la grasa de cocción. Deseche la arena después de cada uso.

- Rejillas de cocción

Las rejillas de cocción están esmaltadas.

Espere hasta que se enfrién antes de limpiarlas. Use el producto de limpieza Campingaz® BBQ Cleaner Spray y cepillos para parrilla.

Son aptas para lavavajillas. Antes de lavarlas en el lavavajillas, a menudo es necesario frotarlas con una esponja o con un cepillo de alambre para eliminar todo residuo adherido a la superficie de cocción.

(Fig. 2C) Para retirar la rejilla, deslice un dedo en el orificio indicado, levántela y sosténgala con la otra mano.

(Fig. 2C) Para retirar la rejilla **Campingaz® Culinary Modular** de 2 partes (vea el párrafo § p. Accesorios a continuación), primero retire la parte central mediante el orificio indicado y luego quite el borde.

Las superficies de cocción de hierro fundido están esmaltadas para proteger el hierro fundido contra la corrosión. Estas superficies de cocción de hierro fundido pueden tener un acabado brillante o mate, con una textura más fina. Para mantenerlas en perfecto estado, es importante engrasar las superficies mate después de la limpieza. De este modo, los alimentos no se adherirán con tanta facilidad, lo cual facilitará la limpieza y extenderá la vida útil de las superficies de cocción.

- Tablero de control:

Limpie el tablero de control de vez en cuando con una esponja humedecida con detergente líquido. No utilice productos abrasivos.

o) ALMACENAMIENTO

- Cierre el grifo de la botella después de cada utilización.
- Si se guarde la barbacoa en el interior, desconecte la alimentación de gas.
- Si se guarda en el exterior, se aconseja utilizar una funda de protección.

Esperar que la barbacoa se enfríe por completo antes de

cualquier manipulación para limpiarlo o guardarlo. Guarde su producto en un lugar protegido de la luz directa del sol. Es aconsejable guardarlo en un lugar bajo techo. Para periodos prolongados sin uso, es recomendable guardar el artefacto en un lugar seco bajo techo (por ejemplo, en un garaje). Después de haberlo guardado por un período prolongado, verifique el estado de las pilas del termómetro (Attitude 2100 EX), de la iluminación (Attitude 2100 EX) y del encendedor electrónico (cualquier modelo).

p) ACCESORIOS

Su parrilla viene con una rejilla **Campingaz® Culinary Modular**. La parrilla **Campingaz® Culinary Modular** se compone de dos partes:

- el contorno
- el centro.

(Fig. 2B) El centro es extraíble y puede sustituirse por cualquiera de los accesorios de Campingaz® (no incluidos). Por ejemplo:

- Piedra para pizza
- Asadera
- Placa para paella

El concepto Campingaz® **modulares para cocina** permite transformar la parrilla en una auténtica cocina al aire libre, y utilizar el soporte de cocción de su preferencia según lo que esté preparando.

Sin embargo, no se puede usar un wok en su parrilla.

ADG recomienda utilizar sistemáticamente sus barbacoas de gas con los accesorios y piezas de repuesto de marca Campingaz®. ADG declina toda clase de responsabilidad en caso de daños o de mal funcionamiento provocado por la utilización de accesorios o de piezas de repuesto de marca diferente.

q) PROTECCIÓN DEL MEDIOAMBIENTE

¡Piense en la protección del medioambiente! Su aparato contiene materiales que pueden ser recuperados o reciclados. Entréguelos al servicio de recogida de residuos de su municipio y seleccione los materiales de embalaje.

r) RECOMENDACIONES SOBRE LAS PILAS



Este símbolo que se encuentra en las pilas significa que, al final de su vida útil, deben ser retiradas de la unidad y recicladas o desechadas de forma adecuada. Las pilas no deben tirarse a la basura, sino que es preciso llevarlas a un punto de recogida (punto limpio...). Consulte a las autoridades locales. Nunca las arroje a la naturaleza ni las incinere: la presencia de ciertas sustancias (Hg, Pb, Cd, Zn, Ni) en las pilas usadas puede ser peligrosa para el medio ambiente y la salud.

s) RESIDUOS ELÉCTRICOS Y ELECTRÓNICOS



Este símbolo significa que la unidad debe desecharse de forma selectiva. Al final de su vida útil, la barbacoa debe desecharse de modo adecuado. No debe arrojarse a los residuos urbanos no seleccionados. La recogida selectiva de residuos fomentará la reutilización, el reciclaje y otras formas de revalorización de los materiales reciclables presentes en los residuos. Coloque la unidad en un centro de recuperación de residuos (punto limpio) para este propósito. Consulte a las autoridades locales. Nunca la arroje a la naturaleza ni la incinere: la presencia de ciertas sustancias en equipos eléctricos y electrónicos pueden ser perjudiciales para el medio ambiente y la salud.

Problemas / Soluciones

Problemas	Causas probables soluciones
El quemador no se enciende	- Llegada incorrecta del gas - El manorreductor no funciona - Tubo, grifo, tubo venturi u orificios del quemador obstruidos - El tubo venturi no cubre el inyector
El quemador falla o se apaga	- Verificar si hay gas - Verificar la conexión del tubo - Consultar el Servicio posventa
Llamas violentas inestables	- Botella nueva que puede contener aire. - Dejar funcionar y el defecto desaparecerá - Consultar el Servicio posventa
Gran bocanada de llamas en la superficie del quemador	- El portainyector está mal posicionado en el tubo venturi. Vuelva a colocar el venturi - El tubo venturi está obstruido (por ejemplo: telarañas). Limpie el venturi - Consultar el Servicio posventa
Llama en el inyector	- La botella está casi vacía. Cambiar la botella y el defecto desaparecerá - Consultar el Servicio posventa

Problemas	Causas probables soluciones
La grasa se inflama de manera anormal	- Si la bandeja recolectora de grasa o las rejillas de cocción/planchas tienen grasa, límpielas. - las Temperatura de la parrilla demasiado elevada: reducir el consumo.
El quemador se enciende con una cerilla pero no con el encendido «piezoeléctrico»	- Botón, hilo o electrodo defectuosos - Controlar las conexiones del cable del encendedor - Controlar el estado de la cerámica y del cable de conexión - Consultar el Servicio posventa
Llamarada en la conexión	- Conexión no estanca, mala conexión. - Cerrar inmediatamente la llegada del gas - Consultar el Servicio posventa
Calor insuficiente	- Inyector o tubo venturi obstruidos - Consultar el Servicio posventa
Llamarada detrás del botón de regulación	- Grifo defectuoso - Parar el aparato - Consultar el Servicio posventa
Llamarada debajo de la consola	- Parar el aparato - Cerrar la botella - Consultar el Servicio posventa

Attitude 2100 LX

Attitude 2100 EX

Se side 2

- (1) Låg
- (2) Termometer
- (3) Modulær stegeplade
- (4) Stegeplade
- (5) Instaclean
- (6) Batteri AA x 1
- (7) Elektronisk tænder
- (8) Gasforbindelse
- (9) Håndtag til transport
- (10) Fod
- (11) Gummiunderlag til fod
- (12) Knap til elektronisk tænding
- (13) Knap
- (14) Tændingselektroder
- (15) Fedtbakke

- (1) Låg
- (2) Varmerist
- (3) Modulær stegeplade
- (4) Stegeplade
- (5) Instaclean
- (6) Batteri AA x 7
- (7) Batterirum
- (8) Gasforbindelse
- (9) Håndtag til transport
- (10) Enhed til baggrundsbelysning
- (11) Fod
- (12) Gummiunderlag til fod
- (13) Digitalt termometer
- (14) Knap
- (15) Termometerfølere
- (16) Tændingselektroder
- (17) Fedtbakke

ANVENDELSE OG VEDLIGEHOLDELSE

BEMÆRK: Medmindre andet er angivet henviser følgende generiske termer "apparat / enhed / produkt / udstyr / anordning" i denne betjeningsvejledning til produktet "Campingaz® Attitude 2100 LX/EX".

- Læs vejledningen, inden apparatet tages i brug.
- Må kun anvendes udenfor.
- Brug ikke kul eller lavasten.
- Anvend ikke en justerbar ventil. Anvend aflastningsventiler med fast justering, der er i overensstemmelse med den relevante europæiske standard.
- Ikke sat på eller anbefalet af Campingaz® stedet for madlavning riste metalplade er ikke designet eller ej.

Følg vejledningen omhyggeligt for at undgå alvorlig skade på din grill eller for, at produktgarantien ikke skal bortfalde.



a) VEDRØRENDE SIKKERHED

- Installer apparatet og gascylinderen på en plan, stabil og ikke brandfarlig overflade. Hvis apparatet anvendes på græs, skal du kontrollere, at det ikke er for højt, og at det ikke kommer i kontakt med brænderens flamme for at undgå brandfare.
- Apparatet skal anvendes på en stabil, flad og vandret støtte, der er robust nok til at kunne bære apparatets vægt (bord). Anbring gascylinderen på jorden.
- Uanset højde H, cylinderens bredde eller diameter D (fig. 1), skal gascylinderen placeres mindst 30 cm væk fra apparatet.
- Der må ikke opbevares eller anvendes benzin eller andre antændelige væsker eller dampe i nærheden af apparatet.
Ved gaslugt:
 - 1) Skal der lukkes for gasflaskens hane.
 - 2) Skal al åben ild slukkes.
 - 3) Skal låget åbnes.
 - 4) Hvis der fortsat lugter af gas, skal man enten se punkt g eller straks kontakte forhandleren.
- De af producenten eller dennes fuldmægtiges beskyttede dele må brugeren ikke røre ved.
- Luk gasbeholderen efter anvendelse.
- Apparatet må kun anvendes i fri luft.
- **BEMÆRK:** de tilgængelige dele kan blive meget varme. Hold børn på afstand af apparatet.
- Der må ikke forefindes brændbare stoffer inden for en radius på ca. 60 cm fra apparatet.
- Flyt ikke apparatet, mens det anvendes.
- Anvend apparatet på en plan flade.
- Sørg for gennemstrømning af frisk luft på 2 m³/kW/h.
- Visse dele af grillen kan være varme under og umiddelbart efter brug: låg, grill, fedtplade osv. Bær handsker ved håndtering.

b) SAMLING

Kontrollér og fjern alle komponenterne fra kassen.

Grillriste og varmeplader (fig. 2)

Monter grillriste og varmeplader på grillen: det modulære kogesystem er installeret til venstre og pladen til højre. Installer pladen først. Højre side af den fleksible rist dækker dens venstre ende.

Hold begge dele i kontakt for en mere jævn kogeplade.

Batteri til elektronisk tænding (fig. 3A)

(model Attitude 2100 LX)

Gnisttændingssystemet er batteridrevet med et 1 LR06/AA 1.5V batteri.

Isætning af batteriet: Skru dækslet af på højre side inde i grillen. Indsæt et AA-batteri, som du finder i produktæskens, med + siden vendt udad, og sæt dækslet på igen.

Instastart® tændingsbatterier (fig. 3B)

Tændings- og belysningsystemet, der betjenes med justeringsknapper (model Attitude 2100 EX), drives af fire LR06/AA 1.5V batterier.

Isætning af batterier: Fjern låget til kassen i venstre side inde i grillen ved at skubbe det af. Indsæt 4 AA-batterier, som du finder i produktæskens, alt efter den polaritet, der er angivet på kassen. Sæt dækslet på igen.

Brug af justeringsknappbelysning: Sæt batterikassens ON/OFF-kontakt i ON-position (fig. 3B), skub derefter og drej justeringsknapperne mod uret. Efter en kvart omdrejning tænder det blå lys og forbliver mellem Max Flow-positionen og Reduced Flow-positionen.

Batteri til digitalt termometer

(model Attitude 2100 EX)

Det digitale termometer drives af 2 LR06/AA 1,5V batterier.

Isætning af batterier:

1. Skru plastskruen under termometeret af (fig. 4A).
2. Indsæt en skruetrækker eller et spids værktøj i spalten under termometerhuset og skub termometeret i retning mod dig (fig. 4B).
3. Frakobl sensorledningerne (fig. 4C).
4. Åbn klappen på bagsiden af termometeret (fig. 4D).
5. Indsæt 2 AA-batterier, som du finder i produkttæskan, i henhold til de angivne polariteter (fig. 4E).
6. Sæt klappen på plads igen (fig. 4E).
7. Tilkobl sensorledningerne igen (fig. 4F).
8. Sæt termometeret tilbage i dets hus (fig. 4G).
9. Spænd plastskruen (fig. 4H).

c) GASFLASKE

Denne enhed kan bruges med Campinggaz 904 eller 907 butantanke og modellen 28-30 mbar Campinggaz regulator.

Den kan også anvendes sammen med andre større butan- eller propantanke (6 kg, 9 kg, 11 kg, 13 kg osv.) og passende regulatorer (kontakt din forhandler)

- **Frankrig, Belgien, Luxembourg, Storbritannien, Irland, Portugal, Spanien, Italien, Grækenland:**
butan 28-30 mbar / propan 37 mbar.

- **Holland, Tjekkiet, Norge, Sverige, Danmark, Finland, Ungarn, Slovenien, Slovakiet, Bulgarien, Tyrkiet, Rumænien, Kroatien, Cypern, Island, Letland, Estland, Litauen:**
butan 30 mbar / propan 30 mbar.

- **Polen:** propan 37 mbar.

Tilslutning eller udskiftning af flasken skal altid ske på et sted med stor luftcirkulation og aldrig i nærheden af åben ild, gnister eller varmekilder.

d) SLANGE

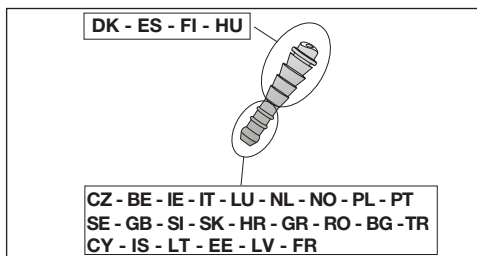

Frankrig

Enheden skal bruges med en fleksibel slange, der leverer til XPD-36-110-standarderne: En fleksibel slange, der skal sættes på de afrundede endestykker på enhedens side, og regulatoren skal sættes fast med klamper.

Anbefalet længde 1,25 m.



Apparatet

Ventil

Kontroller, at den fleksible slange strækker sig på passende vis, uden vridninger eller belastninger, og uden at berøre apparatets varme flader. Når forfaldsdatoen, der er trykt på slangen opnås, skal den udskiftes, og også hvis den er beskadiget, eller når der er revner.

- tilkobl den fleksible slange til bunds på apparatets og trykreduktionsventilens riflede forskruining.
- indsæt kraverne bag ved de 2 første nav af forskruiningerne, og fastspænd dem indtil fastspændingshovedet brækkes.



For at kontrollere tætheden, følg anvisningerne i afsnit f).

Belgien, Luxembourg, Holland, Storbritannien, Irland, Polen, Portugal, Spanien, Italien, Tjekkiet, Norge, Sverige, Danmark, Finland, Ungarn, Slovenien, Slovakiet, Kroatien, Grækenland, Bulgarien, Tyrkiet, Rumænien, Cypern, Island, Letland, Estland, Litauen:
Apparatet er udstyret med en riflet endemuffe. Der skal benyttes en slange af en kvalitet, der er egnet til anvendelse af butan- og propangas (slangerne leveres i landet). Dens længde må ikke overskride 1,20 m. Den skal skiftes, hvis den er beskadiget eller har revner, når de nationale betingelser kræver det, eller ifølge gyldighed.

Undgå at trække i eller vride slangen. Hold den væk fra de dele, der kan blive varme.

Kontroller, at den fleksible slange strækker sig på passende vis.

For at kontrollere tætheden, følg anvisningerne i afsnit f).

e) LÅG

Håndter låget forsigtigt, især når apparatet anvendes. Læn Dem ikke ind over ildstedet.

f) TÆTHEDSFORSØG

- 1) Foretages i fri luft og ikke i nærheden af antændelige stoffer. Ryg ikke.
- 2) Kontroller, at reguleringshåndtagene er indstillet på "OFF (O)".
- 3) Tilslut slangen som angivet i d) ovenfor.
- 4) Sæt regulator på gasflasken.
- 5) Søg aldrig efter utætheden vha. en flamme, brug en væske til søgning efter gasudslip.
- 6) Påfør væsken på tilslutningerne på flaske/ventil/slange/apparat. Reguleringshåndtagene skal blive ved med at stå på "OFF". Åbn for hanen på gasflasken.

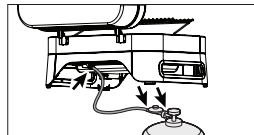

- 7) Der er gasudslip, hvis der dannes bobler.
- 8) Stram møtrikkerne eller skub slangen korrekt på plads, så udslippet fjernes. Hvis en del er defekt, skal den udskiftes. Apparatet må ikke tages i brug, så længe der er udslip.
- 9) Luk for hanen på gasflasken.

VIGTIGT:

Anvend aldrig åben ild til at spore et gasudslip. Der skal foretages kontrol mindst én gang om året, og kontrol af udslip skal foretages, hver gang gasflasken udskiftes.

g) FØR IBRUGTAGNING

Tag ikke apparatet i brug, før anvisningerne er læst og forstået. Kontroller også:

- at der ikke er udslip
- at venturi rørene ikke er tilstoppet (f.eks. med spindelvæv)

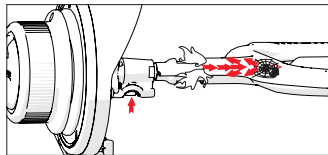

- at slangen ikke er i kontakt med dele, der kan blive varme.

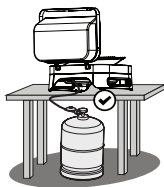

h) TÆNDING AF RISTENS BRÆNDERE

1) TÆND ALDRIG FOR APPARATET MED LUKKET LÅG, MEN ALTID MED ÅBENT LÅG.

2) Kontroller, at reguleringshåndtagene er indstillet på "OFF" (O).

3) Åbn for hanen på gasflasken

4) Model Attitude 2100 LX (fig. 5)

Tryk på ét af de 2 reguleringshåndtag og indstil det på FULD YDELSE (☹️). Vent ca. 5 sekunder, tryk dernæst på tændknappen (⚡), indtil der lyder et klik. Hold den nede i et par sekunder, indtil den lyser. Hvis brænderen ikke tændes, stilles reguleringshåndtaget på "OFF" (O). Vent 5 minutter, inden der foretages et nyt tændingsforsøg.

Model Attitude 2100 EX (fig. 6)

Tryk på justeringsknappen, og drej den derefter mod uret i tændingsposition (⚡).

Fortsæt med at trykke på knappen til elektronisk tænding for at danne en gnist.

Når brænderen er tændt, skal justeringsknappen drejes i fuld strømningsposition (☹️).

BEMÆRK: Hvis brænderen ikke tænder efter ca. 10 sekunder, skal justeringsknappen sættes tilbage i OFF-position (O). Vent 5 minutter, før du gentager handlingen.

5) Når brænderen er tændt, tænder den anden brænder automatisk efter den anden justeringsknap sættes i fuld strømningsposition (☹️) uden at brugeren behøver at trykke på den automatiske tændingsknap.

VIGTIGT: Hvis brænderen ikke tænder efter 2. forsøg, skal du dreje kontrolknappen over på positionen "off" (O) og kontrollere, at brænderens ind- og udtagsrør ikke er blokerede. Kontroller ligeledes, at tændingsbatteriet ikke er kørt tørt.

i) MANUEL TÆNDING AF GRILLEN

Hvis den automatiske tænding ikke virker, indstilles reguleringsknappen på "OFF" (O).

Fjern bakken til opsamling af fedt. En grillrist fjernes for at få adgang til brænderens flade. Et justeringsgreb åbnes i FULD KRAFT position (☹️). En tændt tændstik holdes foran den pågældende brænder. Udskift grillristen.

j) SLUKNING AF BARBECUEN

Indstil reguleringshåndtagene på "OFF" (O) og luk dernæst for gasflaskens hane.

k) UDSKIFTNING AF GASFLASKE

- Foretages altid på et sted med stor luftcirkulation og aldrig i nærheden af åben ild, gnister eller varmekilder.
- Sæt justeringshåndtagene på "OFF" position (O), og luk derefter hanen på gasflasken.
- Fjern regulator fra flaske.
- Tag den fulde flaske og sæt regulator på. Pas på, at slangen ikke udsættes for træk eller vridninger.

l) ANVENDELSE

Det anbefales, at man bærer beskyttelseshandsker, når man rører med specielt varme dele.

Før anvendelse skal apparatet forvarmes ca. 10 minutter på fuld ydelse (☹️), og låget skal være lukket. Første gang apparatet anvendes, skal det forvarmes ca. 20 minutter for at fjerne lugt af maling på de nye dele.

Stegehastigheden kan indstilles ifølge positionen af justeringsknapperne: der kan vælges mellem positionen af maksimal ydelse (☹️) og positionen af middel ydelse (⚡).

For at undgå at maden hænger for meget fast på stegeristene, så smør disse med lidt madolie, inden du lægger maden på.

For at mindske risikoen for antændelse af fedtstoffer under stegningen, anbefales det at skære det overskydende fedtlag fra kødet væk, inden du begynder at stege det. Rengør grillen efter hver brug for at undgå ophobning af fedt og derved mindske risikoen for antændelse.

Efter madlavning skal låget lukkes og apparatet sættes i **fuldt flow** (☹️) i ca. 10 minutter for at tillade forbrænding af mad eller fedtresten på risten (selvrensende virkning).

Det er normalt, at flammens farve er gul på visse steder.

Vigtigt:

Hvis brænderne slukkes, mens apparatet er i funktion, sæt omgående justeringshåndtagene på "OFF" position (O). Vent i 5 minutter for at tillade udstødningen af den ubrændte gas. Foretag så igen tændingsoperationen udelukkende efter dette tidsrum.

Sørg for at fedtpladen installeres før brug. Lav aldrig mad uden at fedtpladen er på plads.

m) Temperaturdisplay

* Attitude 2100 LX:
ovns temperatur, når låget er lukket, vises på grilllåget

* Attitude 2100 EX:
Det digitale termometer på grillens forside viser temperaturen på ristene og varmepladerne. Dette display er kun til referenceformål; den nøjagtige temperatur afhænger af de ydre brugsbetingelser og maden på madlavningsoverfladen.

Tryk på ON-/OFF-knappen. LCD-displayet viser temperaturen på madlavningsoverfladen til højre og madlavningsoverfladen til venstre.

Tryk på ON-/OFF-knappen endnu en gang. LCD-skærmen lyser. Tryk igen for at slukke for lysene.

Tryk på knappen endnu en gang for at slukke for temperaturdisplayet.

Hvis du glemmer at gøre det, slukker displayet automatisk, når temperaturen falder til under 40 °C og forbliver under denne temperatur i 1 time.

Termometeret er udstyret med en batteriafledningsindikator . Når denne indikator er tændt, er batterierne tomme. Sørg for at udskifte dem for korrekt brug af termometeret.

Beskyt bagsiden af Attitude-grillen mod vind ved at placere den op mod en væg, hvilket forbedrer grillens ydeevne og nøjagtigheden af den digitale temperaturvisning.

Lette temperaturforskelle mellem grillristen og stegepladen er normalt. På grund af stegepladens varmeisolerende funktion er den generelt varmere end grillristen.

Øverskrid ikke 350 °C på grillristen for at undgå risikoen for at brænde maden. Sænk enhedens temperatur ved at dreje drejeknappen mod uret mod den lille flamme og åbne låget.

Temperaturen, der vises på displayet, er mere nøjagtig, når begge brændere er i brug.

Det digitale termometer er designet til at måle temperaturen på støbejernsgitre og -pander. Når du anvender Campingaz® culinary modular tilbehørsdele (stegepande, pællapande, pizzasten), vil den viste temperatur ikke altid svare til den korrekte temperatur i/på dit tilbehør.

n) RENGØRING OG VEDLIGEHOLDELSE

- Foretag aldrig ændringer på apparatet: enhver ændring af apparatet kan være farlig.
- For at holde din grill i perfekt driftstilstand anbefales det at rengøre den efter brug, hver gang.
- Vent med at rengøre apparatet, indtil det er afkølet.
- Luk for gasflasken og skru ventilen af.
- **GRILLENS BRÆNDER:** Brænderen skal rengøres og kontrolleres hver 3. måned. Tag hele brænderen ud, kontroller venturi-rør fornedet for edderkoppespind, etc. Fremgangsmåden er også påkrævet, selv om grillen ikke har været anvendt i mere end en måned. Snavs og edderkoppespind kan medføre en reduktion af varme eller farlig antændelse af gas uden for brænderen.
- Rengør brænderens overflade og beholderens bund ved hjælp af en fugtig svamp (vand med rengøringsmiddel). Fjern så stegeristerne, løsn afskærmingspladerne af brænderne og fjern derefter ved brug af en skruetrækker skruerne, der fastspænder dem.
- Kontroller, at brændernes udgangshuller ikke er tilstoppet, og lad dem tørre, før de bruges igen.
- Lad apparatet tørre, før det anvendes igen. Efter hver brug skal fedtet, der har samlet sig på siderne af brænderne (fig. 7), tørres af med en fugtig svamp eller et stykke køkkenrulle. For at gøre dette, skal du fjerne tilberedningsristene.
- Sæt brænderen korrekt på plads i beholderen.
- Rengør åbningerne af venturi-røret (se ovenstående billede) eller af brænderen.
- Kontroller jævnligt, at slangen er intakt, og udskift den så snart den viser tegn på ældning, eller krakelering i overfladen, eller ifølge nationale forhold.
- I Frankrig, efter udløbsdatoen, der er trykt på slangen, skal slangen udskiftes med en slange, der er i overensstemmelse med XP D 36-110-standarden.

Bemærk: Hyppig vedligeholdelse af brænderne holder dem i god stand til regelmæssig brug fremover og forebygger for tidlig oxidation, der især skyldes syrerester fra grillingen. Brænderoxidation over tid er dog et normalt fænomen, og en oxideret brænder, der fungerer normalt, bør ikke udskiftes. Brænderen skal kun udskiftes, hvis den ikke længere fungerer korrekt, f.eks. hvis der er hul i den.

- Grillens vægge:

For at lette rengøringen af grillens vægge har Campingaz® opfundet **Campingaz InstaClean®** med en grill, der kan skilles ad. Takket være **Campingaz InstaClean®** kan alle grilldelene fjernes uden brug af værktøj på mindre end et minut og kan rengøres i opvaskemaskinen.

Afhængig af hvor meget rengøring, der er brug for, kan det være nødvendigt at skrubbere delene, inden de sættes i opvaskemaskinen, for en mere grundig rengøring.

For montering og adskillelse af delene, se fig. 8.

For montering efter rengøring skal de 2 sidevægge først monteres, efterfulgt af de forreste og bagste vægge.

- Fedtopsamlingsbakke:

Grillen er udstyret med en fedtopsamlingsbakke. Det anbefales at rengøre den efter hver brug.

Rengør det malede grillhåndtag med sæbevand. Brug ikke slibende rengøringsprodukter, der kan beskadige malingen.

For let rengøring kan du dække fedtopsamlingsbakken med aluminiumsfolie til engangsbrug. Efter at have brugt grillen, kasseres aluminiumsfolien.

Der kan også placeres lidt sand i bunden af fedtopsamlingsbakken for at absorbere fedtet fra madlavning. Sandet skal kasseres efter hver brug.

- Grillriste

Grillristene er emaljerede.

Vent, indtil de er afkølet, før rengøring påbegyndes. Brug Campingaz® BBQ Cleaner Spray og grillbørster.

De kan tale at komme i opvaskemaskinen. Før de kommer i opvaskemaskinen, er det ofte nødvendigt at skrubbere dem med en svamp eller en stålborste for at fjerne eventuelle rester, der sidder fast på madlavningsoverfladen.

(Fig. 2C) For at fjerne risten skal du skubbe en finger ind i det angivne hul, løfte risten op og holde den oppe med den anden hånd.

(Fig. 2C) For at fjerne **Campingaz® Culinary Modular**-risten i to dele (se afsnittet **Tilbehør** nedenfor), skal du først fjerne den midterste del ved hjælp af det angivne hul, og derefter fjerne kanten.

Kogeflader i støbejern er emaljeret for at beskytte støbejernet mod korrosion. Disse kogeflader i støbejern kan have en blank eller mat finish med en finere struktur. For at holde dem i perfekt stand er det vigtigt at oliere de matte overflader efter rengøring. Det forhindrer den grillede mad i at klæbe let til kogefladerne, hvilket gør rengøringen lettere og forlænger kogefladernes holdbarhed.

- Kontrolpanel:

Rengør kontrolpanelet fra tid til anden med en svamp fugtet med opvaskemiddel. Brug ikke slibende rengøringsprodukter.

o) OPBEVARING

- Luk for hansen på gasflasken efter brug.
- Hvis grillen opbevares inde, skal gasforsyningen frakobles.
- Hvis grillen opbevares udenfor, anbefales det at anvende en beskyttelseskappe.

Lad apparatet køle helt ned, før det flyttes.

Opbevar ikke produktet i direkte sollys. Det tilrådes at opbevare det på et afskærmet eller overdækket sted.

I længere perioder uden brug anbefales det at opbevare enheden på et tørt sted indendørs (fx en garage). Efter en lang opbevaringsperiode skal termometerbatterierne (Attitude 2100 EX), lysbatterierne (Attitude 2100 EX) og de elektroniske tændingsbatterierne (alle modeller) tilstand kontrolleres.

p) TILBEHØR

Der følger en **Campingaz® modulær** stegeplade med grillen.

Campingaz® **kulinarisk modulopbyggede** grillen består af 2 dele:

- konturen
- midterdelen.

(Fig. 2B) Midterdelen er aftagelig og kan udskiftes med noget af tilbehøret sælges separat fra Campingaz®, for eksempel:

- Pizzasten
- Stegepande
- Paellaplade.

Konceptet Campingaz® **kulinarisk modulopbyggede** gør det derfor muligt at forvandle din grill til et ægte udendørs køkken og at bruge en bestemt tilberedningsstøtte, afhængigt af hvad det er, du tilbereder.

Dog kan en wok ikke anvendes på grillen.

ADG anbefaler systematisk anvendelse af tilbehør og reservedele af mærket Campingaz® i forbindelse med brugen af deres gas-grill. ADG fralægger sig ethvert ansvar i tilfælde af beskadigelse eller dårlig funktion grundet brugen af tilbehør og/eller reservedele af et andet mærke.

q) MILJØBESKYTTELSE

Tænk på miljøbeskyttelsen ! Dit apparat indeholder dele der kan genvindes eller genbruges. Bring det til kommunens affaldsindsamling og skil emballagematerialerne ad fra resten af delene.

r) ANBEFALINGER FOR BATTERIER



Det symbol, der kan ses på batterierne, betyder at når de er brugt op, skal de fjernes fra enheden og sendes til genbrug eller bortskaffes på ordentlig vis. Batterierne bør ikke blive smidt i skraldespanden, men skal bringes til et indsamlingssted. Spørg de lokale myndigheder. Smid aldrig væk i naturen og brænd ikke, da tilstedeværelsen af visse stoffer (Hg, Pb, Cd, Zn, Ni) i brugte batterier kan være farlige for miljøet og sundhedsskadelige.

s) ELEKTRISK OG ELEKTRONISK SKRALD.



Dette symbol betyder, at enheden bør være en del af en separat indsamling. Når den er slidt op, skal grillen bortskaffes på ordentlig vis. Den skal ikke stilles sammen med udelt kommunalt skrald.  Selektiv skraldeindsamling opmuntrer til genbrug og andre former for revurdering af genbrugelige materialer, der indeholdes i skraldet. Stil enheden på et indsamlingssted til dette særlige formål. Spørg de lokale myndigheder. Smid aldrig væk i naturen og brænd ikke, da tilstedeværelsen af visse stoffer i elektrisk og elektronisk udstyr kan være farlige for miljøet og potentielt sundhedsskadelige.

UNORMAL FUNKTION / HVAD GØR MAN

UNORMAL FUNKTION	SANDSYNLIGE ÅRSAGER - HVAD GØR MAN
Brænderen tændes ikke	- Dårlig gastilførsel - Ventil virker ikke - Slange, hane, brænderens venturirør eller åbninger er tilstoppede (f.eks. edderkoppespind) - venturirøret er ikke sat på injektoren
Brænderen fungerer ikke regelmæssigt eller slukkes	- Kontroller, at der er gas tilbage - Kontroller slangens tilslutning - Se anvisningerne
Ustabile flammer	- En ny flaske kan indeholde luft. - Lad apparatet brænde, og fejlen vil forsvinde. - Se i anvisningerne
Store flammer ved brænderens overflade	- Injektorporten er dårligt anbragt på venturirøret: Stil venturirøret tilbage / Rengør venturirøret. - Se i anvisningerne
Flammer ved injektoren	- Flasken er næsten tom. - Udskift flasken, og fejlen forsvinder - Se i anvisningerne

UNORMAL FUNKTION	SANDSYNLIGE ÅRSAGER - HVAD GØR MAN
Fedt antændes på unormal måde	- Hvis fedtpladen eller grillristene/varmepladerne er fedtede, skal de rengøres. - Grillens temperatur er for høj: reducer ydelsen
Brænderen kan tændes med tændstik men ikke med "PIEZO"-tændingen	- Defekt knap, ledning eller elektrode - Kontroller tænderens kabelftilslutninger - Kontroller keramikdelenes og forbindelseskablets tilstand - Se i anvisningerne
Antændt udslip ved samling	- Ikke tæt tilslutning - Luk øjeblikkeligt for gastilførsel - Se i anvisningerne
Utilstrækkelig varme	- Tilstoppet injektor eller venturirør - Se i anvisningerne
Antændt udslip bag reguleringsknappen	- Defekt hane - Sluk for apparatet - Se i anvisningerne.
Antændt udslip under konsol	- Sluk for apparatet - Luk for flasken - Se i anvisningerne

Attitude 2100 LX

Attitude 2100 EX

Ks. sivu 2

- (1) Kanssi
- (2) Lämpömittari
- (3) Kulinaarinen modulaarinen ritilä
- (4) Ritilä
- (5) Instaclean
- (6) Paristo AA x 1
- (7) Elektroninen sytytin
- (8) Kaasun liitäntä
- (9) Kantokahva
- (10) Jalka
- (11) Kuminen jalan aluslevy
- (12) Elektronisen sytytyksen painike
- (13) Nuppi
- (14) Elektrodit sytytystä varten
- (15) Rasva-astia

- (1) Kanssi
- (2) Lämmitysteline
- (3) Kulinaarinen modulaarinen ritilä
- (4) Ritilä
- (5) Instaclean
- (6) Paristo AA x 7
- (7) Paristokotelo
- (8) Kaasun liitäntä
- (9) Kantokahva
- (10) Taustavalolaite
- (11) Jalka
- (12) Kuminen jalan aluslevy
- (13) Digitaalinen lämpömittari
- (14) Nuppi
- (15) Lämpömittarin anturit
- (16) Elektrodit sytytystä varten
- (17) Rasva-astia

Käyttö ja ylläpito



HUOMAUTUS: Ellei toisin mainita, kaikki seuraavat tässä käyttöoppaassa esiintyvät yleistermit "laite / yksikkö / tuote / laitteisto / väline" viittaavat tuotteeseen "Campingaz® Attitude 2100 LX/EX".

- Lue ohjeet ennen käyttöä.
 - Saa käyttää vain ulkotiloissa.
 - Älä käytä puuhiiltä tai lava rock.
 - Älä käytä säädettävää paineenalennusventtiiliä. Käytä varoventtiileitä kiinteisiin säätöihin sovellettävien EU-normien mukaisesti.
 - Älä laita tai suosittelemia Campingaz® sijaan ruoanlaitto raastaa metallilevy ei ole suunniteltu tai ei.
- Noudata näitä ohjeita huolellisesti, jotta grilli ei vahingoittuisi vakavasti tai jotta tuotetakuu ei mitätöityisi.**

a) TURVALLISUUTTANNE VARTEN

- Asenna laite ja kaasusylinteri tasaiselle, vakaalle ja palamattomalle alustalle. Jos käytät laitetasi nurmikolla, tarkista, että se ei ole liian korkea eikä joudu kosketuksiin polttimen liekin kanssa, jotta vältetään palovaara.
- Käytä laitetta vakaalla, tasaisella ja vaakasuoralla tasolla, joka on riittävän tukeva kannattamaan laitteen painon (pöydän). Sijoita kaasupullo maan pinnalle.
- Sylinterin korkeudesta H, leveydestä tai läpimitasta D riippumatta, (Kuva 1), kaasusylinteri on sijoitettava vähintään 30 cm etäisyydelle laitteesta.
- Älä käytä tai jätä laitteen läheisyyteen bensiiniä tai muita nesteitä, joiden höyryt ovat räjähtäviä.
- Jos tunnet kaasun haajua:
 - 1) Sulje pullon kaasuhana.
 - 2) Sammuta avoliekki.
 - 3) Avaa kupu.
 - 4) Jos haju jatkuu, katso neuvoa kappaleesta g tai ilmoita asiasta heti jälleenmyyjällesi.
- Käyttäjä ei saa korjata osia, joilla on valmistajan tai tämän edustajan tarjoama huolto.
- Sulje kaasusäiliö käytön jälkeen
- Tätä grilliä saa käyttää vain ulkotiloissa.
- **HUOMIO:** Ulottuvilla olevat osat voivat olla hyvin kuumia. Pidä pikkulapset loitolla grillistä.
- Mittään syttyvää ainetta ei saa pitää 60 cm grilliä lähempänä.
- Älä siirrä laitetta sen ollessa käynnissä.
- Käytä grilliä täysin vaakasuoralla alustalla.
- Huolehdi, että grilli saa uutta ilmaa 2 m² /kWt.
- Jotkut grillin osat saattavat olla kuumia niiden käytön aikana ja heti sen jälkeen: kanssi, grilli, rasva-astia jne. Pidä käsitellessäsi käsiäsi.

b) KOKOAMINEN

Tarkista kaikki laatikossa olevat osat ja poista ne laatikosta.

Ruoanvalmistusritilät ja keittolevyt (Kuva 2)

Kokoa ruoanvalmistusritilät ja keittolevyt grillin päälle: modulaarinen ruoanvalmistusjärjestelmä asennetaan vasemmalle ja levy oikealle. Asenna levy ensin. Joustavan ritilän oikea puoli peittää sen vasemman pään.

Pidä molemmat osat kosketuksessa, jotta ruoanvalmistuspinnasta tulee tasaisempi.

Elektronisen sytytyksen paristo (Kuva 3A)

(malli Attitude 2100 LX)

Kipinäsytytysjärjestelmä saa virran yhdestä 1,5 V LR06/AA paristosta.

Pariston asettaminen paikalleen: Kierrä kotelon kanssi irti grillin oikealta sisäpuolelta. Aseta AA-paristo, joka löytyy tuotteen laatikosta, plussapäätä ulospäin ja pane kanssi takaisin.

Instastart® -sytytyksen paristot (Kuva 3B)

(malli Attitude 2100 EX)

Ohjausnupuilla (Instastart®) käytettävä sytytys ja sytytysjärjestelmä saavat virran neljästä 1,5 V LR06/AA paristosta.

Paristojen asettaminen: Irrota vasemmalla puolella olevan kotelon kanssi grillin sisällä liu'uttamalla se irti. Aseta 4 AA paristoa, jotka löytyvät tuotteen laatikosta, koteloon merkityn napaisuuden mukaisesti. Pane kanssi takaisin.

Ohjausnupin käyttö syyttämiseen Aseta paristokotelo ON/OFF-kytkin ON-asentoon (Kuva 3B), paina ja käännä sitten säätönuppeja vastapäivään. Neljänneskierroksen jälkeen sininen valo syttyy ja pysyy päällä Max Flow virtausasennon ja Reduced Flow virtausasennon välillä.

Digitaalisen lämpömittarin paristo

(malli Attitude 2100 EX)

Digitaalinen lämpömittari saa virtaa kahdesta 1,5 V LR06/AA paristosta.

Paristojen asettaminen:

1. Väännä irti lämpömittarin alla oleva muoviruuvi (Kuva 4A).
2. Työnnä ruuvitaltta tai terävä työkalu lämpömittarin kotelon alla olevaan uraan ja työnnä lämpömittaria itseesi päin (Kuva 4B).
3. Irrota anturin johdot (Kuva 4C).
4. Avaa lämpömittarin takana oleva läppä (Kuva 4D).
5. Pane sisään kaksi AA paristoa, jotka löytyvät tuotteen laatikosta, merkittyjen napaisuuksien mukaisesti (Kuva 4E).
6. Pane läppä takaisin. (Kuva 4E)
7. Kytke anturin johdot takaisin (Kuva 4F).
8. Pane lämpömittari takaisin koteloonsa (Kuva. 4G).
9. Kiristä muoviruuvi (Kuva 4H).

c) KAASUPULLO

Tätä laitetta voidaan käyttää Campingaz 904 tai 907 butaanisäiliöiden ja malliin 28-30 mbar Campingaz -säätimen kanssa.

Sitä voidaan käyttää myös muiden suurempien butaanitai propaanisäiliöiden kanssa (6 kg, 9 kg, 11 kg, 13 kg jne.) sekä sopivien säätimien kanssa (ota yhteyttä paikalliseen jälleenmyyjään)

Ranska, Belgia, Luxembourg, Yhdistynyt kuningaskunta, Irlanti, Portugal, Espanja, Italia, Kreikka:

butaani 28-30 millibaaria / propaani 37 millibaaria.

Alankomaat, Norja, Ruotsi, Tanska ja Suomi, Tšekin tasavalta, Unkari, Slovenia, Slovakia, Bulgaria, Turkki, Romania, Kroatia, Kypros, Islanti, Latvia, Viro, Liettua:

butaani 30 millibaaria / propaani 30 millibaaria.

Puola: propaani 37 millibaaria.

Suorita kaasupullon liittäminen tai vaihto aina hyvin tuuletetussa tilassa eikä koskaan avoliekin, kipinöinnin tai kuuman esineen lähellä.

d) LETKU

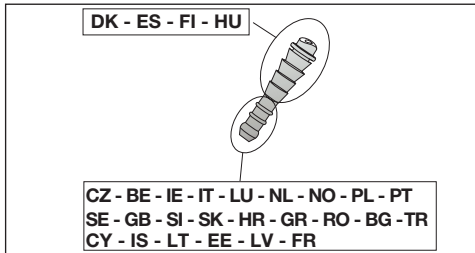

Ranska

Yksikköä on käytettävä standardin XPD-36-110 vaatimukset täyttävän joustavan letkun kanssa. Joustava letku sovitetaan pihdeillä paikallaan pidettäviin yksikön ja säätimen sivun pyöristettyihin pääosiin. Suositeltu pituus 1,25 m.

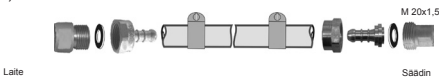

Laitte

Säädin

Varmista että taipuisa letku levittyy auki normaalisti, vääntymättä ja vetämättä ja koskettamatta laitteen kuumia reunoja. Se on vaihdettava letkun päälle merkittyyn viimeiseen käyttöpäivämäärään mennessä tai joka tapauksessa, jos letku on vaurioitunut tai jos siinä on halkeamia.

- työnnä taipuisa letku kunnolla laitteen ja paineenalennusventtiilin renkaallisen letkunipaan päälle.
- liu'uta kiristimet kahden ensimmäisen letkunipaan renkaan taakse ja kiristä niitä kunnes kiinnitysppä murtuu.



Tiiviys tarkastetaan kappaleen f) ohjeita noudattaen.

Ranska, Belgia, Luxembourg, Alankomaat, Yhdistynyt kuningaskunta, Irlanti, Puola, Portugal, Espanja, Italia, Norja, Ruotsi, Tanska ja Suomi, Tšekin tasavalta, Unkari, Slovenia, Slovakia, Kroatia, Kreikka, Bulgaria, Turkki, Romania, Kypros, Islanti, Latvia, Viro, Liettua:

propanikaasulla käytettäväksi. Sen pituus ei saa ylittää 1,20 m (letkun toimitus maakohtaista). Se on vaihdettava, jos se vahingoittuu tai siihen tulee halkeamia, kansallisten ehtojen tai niiden voimassaolon mukaan. Putkea ei saa vetää eikä kiertää. Se on pidettävä etäällä, koska osat voivat lämmetä.

Varmista että taipuisa letku levittyy auki normaalisti, vääntymättä ja vetämättä.

Tiiviys tarkastetaan kappaleen f) ohjeita noudattaen.

e) KUPU

Käsittele kantta varovasti, varsinkin grilliä käyttäessäsi. Älä kumarru grilliin yli.

f) TIIVIYSKOE

- 1) Suorittettava ulkotiloissa loitolla kaikista syttyivistä materiaaleista. Älä tupakoi.
- 2) Varmista, että säätöhanat ovat asennossa "OFF" (O).
- 3) Liitä letku yllä olevan d) kohdan mukaisesti.
- 4) Kiinnitä paineenalennusventtiili kaasupulloon.
- 5) Älä etsi vuotoja liekin avulla, käytä kaasuvuotoja ilmaisevaa nestettä.
- 6) Sivele pullon, venttiilin, letkun ja grillin liitokset tällä liuoksella. Säätöhanat on pidettävä asennossa "OFF". Avaa kaasupullon hana.

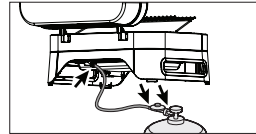

- 7) Jos kuplia muodostuu, se merkitsee kaasun vuotoa.
- 8) Tarkista ja kiristä tekemäsi liitokset, jotta vuoto lakkaisi. Jos jokin osa on viallinen, vaihda se. Laitetta ei saa käyttää ennen kuin vuoto on saatu loppumaan.
- 9) Sulje kaasupullon hana.

TÄRKEÄÄ:

Älä koskaan yritä löytää kaasuvuotoa liekin avulla. Tiiviyskoe on tehtävä ainakin kerran vuodessa ja aina, kun kaasupullo vaihdetaan.

g) ENNEN SYTYTYSTÄ

Älä sytytä grilliä, ennen kuin olet lukenut tarkkaan ja ymmärtänyt kaikki ohjeet. Varmista lisäksi, että:

- vuotoja ei ole
- että venturiputket eivät ole tukossa (esimerkiksi hämähäkinseitejä)

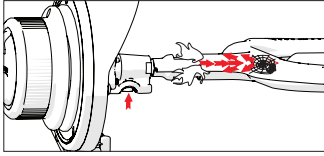

-letku ei kosketa mitään esineitä, jotka saattavat kuumentua.

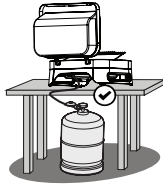

h) GRILLIN POLTINTEN SYTYTTÄMINEN

Lue seuraavat kohdat 1 – 5 ennen ensimmäistä toimenpidettä 1).

1 ÄLÄ KOSKAAN SYTYTÄ GRILLIÄ KUPU KIINNI, VAAN SEN ON OLTAVA AUKI.

- 2) Varmista, että säätöhanat ovat asennossa "OFF" (O).
- 3) Avaa kaasupullon hana.

4) **Malli Attitude 2100 LX (Kuva. 5)**

Käännä yhtä kahdesta säätöhanaa ja laita se asentoon (☛) (täysi virtaus) ja paina sitten heti sytytysnuppia (☛) naksahdukseen saakka
Pidä sitä alhaalla muutaman sekunnin ajan, kunnes se syttyy. Ellei liekki syty, käännä säätöhana asentoon "OFF" (O), odota 5 minuuttia ja yritä uudelleen.

Malli Attitude 2100 EX (Kuva. 6)

Paina säätönuppia ja käännä se sitten vastapäivään sytytysasentoon (☛).

Pidä elektronisen sytytyksen painiketta painettuna kipinä muodostamiseksi.

Kun poltin on syttynyt, käännä säätönuppi täyden virtauksen asentoon (☛).

HUOMAUTUS: Jos poltin ei syty noin 10 sekunnin kuluttua, aseta säätönuppi takaisin OFF (O) -asentoon. Odota 5 minuuttia ennen toimenpiteen toistamista.

- 5) Kun poltin on syttynyt, toinen poltin syttyy automaattisesti kun toinen säätönuppi asetetaan täyden virtauksen asentoon (☛) tarvitsematta painaa automaattisen sytytyksen painiketta.

TÄRKEÄÄ:

Jos poltin ei syty toisella yrityksellä, käännä säätönuppi "pois" -asentoon (O) ja tarkasta, että polttimen poistoaukot ja tuloputki eivät ole tukossa. Tarkasta myös, että sytytysakku ei ole tyhjentynyt.

i) GRILLIN SYTYTYS KÄSIN

Ellei automaattisytytys toimi, käännä säätöhana asentoon "OFF" (O).

Nosta grilliritilää siten, että polttimien pintaan on vapaa pääsy. Avaa säätökahva MAKSIMIASENTOON (☛). Aseta sytytetty tulitikku vastaavan polttimen eteen. Vaihda grilliritilää.

j) GRILLIN SAMMUTTAMINEN

Käännä säätöhanat asentoon "OFF" (O) ja sulje sitten kaasupullon hana.

k) KAASUPULLON VAIHTO

- Tee se aina hyvin tuuletetussa tilassa, älä koskaan lähellä avotulta, kipinöintiä tai kuumia esineitä.
- Aseta säätöviput OFF-asentoon (O) ja sulje kaasupullon hana.
- Irrota paineenalennusventtiili ja tarkista, että tiivistin on paikallaan ja hyväkuntoinen.
- Aseta täysi pullo paikalleen, kiinnitä paineenalennusventtiili paikalleen varoen, ettei letku väännä tai veny.

l) KÄYTTÖ

On suositeltavaa käyttää suojäkäsineitä erikoisen kuumia ruokia käsitellessä.

Anna grillin kuumentua ennen käyttöä asennossa Täysi virtaus (☛) noin 10 minuutin ajan kupu päällä. Kuumenna ensimmäisellä käyttökerralla 20 minuuttia uusien osien ja maalien hajun poistamiseksi.

a säätönappuloiden asennoilla : täyden virtauksen (☛) asennon ja keskivirtauksen (☛) asennon välillä.

Jotta rasva ei sytyisi palamaan grillauksen aikana, poista lihasta liikarasva ennen grillausta. Siivoa grilli jokaisen käyttökerran jälkeen, jottei grilliin kerääntynyt liikaa rasvaa. Näin välttyt myös liikaravojen palamiselta.

sulje kansi ruoanlaiton jälkeen ja aseta laite täyteen virtaukseen (☛) noin 10 minuutiksi, jotta rifilään jääneet ruuan tai rasvan jätteet pääsevät palamaan (itsepuhdistava vaikutus).

On normaalia, että liekin väri on paikallisesti keltainen.

Tärkeää:

Jos poltin sammuu laitteen käytön aikana, käännä säätönupit heti "OFF" asentoon (O). Avaa kansi ja odota 5 minuuttia, jotta palamaton kaasu pääsee poistumaan. Toista sytytystoimenpide vasta tämän ajanjakson kuluttua.

Muista asentaa rasva-astia ennen käyttöä. Älä koskaan kokkaa ilman rasva-astiaa.

m) Lämpötilanäyttö

* Attitude 2100 LX:

uunin lämpötila kannen kiinni ollessa näkyy grillin kannessa

* Attitude 2100 EX:

grillin etuosassa oleva digitaalinen lämpömittari näyttää ritilöiden ja keittoleivyn lämpötilan. Tämä näyttö on tarkoitettu vain viitteellisiin tarkoituksiin; tarkka lämpötila riippuu ulkoisista käyttöolosuhteista ja keittoalueelle sijoitustusta ruuasta.

Paina ON/OFF painiketta. LCD-näyttö näyttää oikealla olevan oikean keittoalueen lämpötilan ja vasemmallalla olevan vasemman keittoalueen lämpötilan.

Paina ON/OFF painiketta toisen kerran. LCD-näyttö valaistuu. Sammuta valot painamalla uudelleen. Sammuta lämpötilanäyttö painamalla painiketta vielä kerran.

Jos unohdattehdä tämän, näyttö sammuu automaattisesti, kun lämpötila laskee alle 40 °C:n ja pysyy kyseisen lämpötilan alapuolella tunnin ajan.

Lämpömittari on varustettu pariston purkautumisen osoittimella . Kun tämä osoitin on päällä, paristot ovat loppuneet. Muista vaihtaa ne, jotta lämpömittariasi toimii oikein.

Attitude-grillin takaosan suojeleminen tulleita asettamalla sen seinää vasten parantaa sen suorituskykyä ja digitaalisen lämpötilanäytön tarkkuutta.

Pienet lämpötilaerot ritilän ja keittoleivyn välillä ovat normaaleja. Koska keittoleivyn varastoi lämpöä, se on tavallisesti ritilää kuumempi.

Älä lämmitä keittoleivyä yli 350 °C, jotta ruoka ei pääse palamaan. Vähennä laitteen tehoa kääntämällä nuppia vastapäivään pientä liekkikuvaketta kohden ja avaamalla kanssi.

Digitaalisessa lämpötilanäytössä näkyvä lämpötila on tarkempi, kun käytetään molempia polttimia.

Digitaalinen lämpömittari on suunniteltu mittaamaan lämpötilaa valurautaisissa ritilöissä ja pariloissa. Kun käytät Campingaz® culinary modular -lisävarusteita (paistinpannua, paellapannua, pizzakiveä), näytetty lämpötila ei heijasta tarkasti lisävarusteen lämpötilää.

n) PUHDISTUS JA HUOLTO

- Älä koskaan tee laitteeseen muutoksia, koska ne voivat osoittautua vaarallisiksi.
- Jotta grilliisi pysyisi täydellisessä käyttökunnossa, suositellaan, että se puhdistetaan jokaisen käyttökerran jälkeen.
- Odota ennen jokaista puhdistustoimenpidettä, että grilli on jäähtynyt. Sulje kaasupullon hana.
- **GRILLIN POLTTIMO:** on puhdistettava ja tarkastettava joka kolmas kuukausi. Irrota polttimo kokonaisena, tarkasta ilmanotto-putkien kautta, ettei ole hämähäkin verkkoja tai muuta tukosta. Samoin on tehtävä myös, jos grilliä ei ole käytetty yli kuukauten.
- Liika tai muut tukokset voivat aiheuttaa kuumuuden alenemisen tai vaarallisia kaasuleimahduksia polttimon ulkopuolella. Puhdista polttimo päältä ja kaukalon pohja kostealla sienellä (vedellä, johon on lisätty astianpesuainetta).
- Pyyhi jokaisen käytön jälkeen polttimien sivuille kertynyt rasva (Kuva 7) kostealla sienellä tai paperipyyhkeellä. Poista keittotasot tämän suorittamiseksi.
- Varmista, että polttimoiden suutinaukot eivät ole tukkuneet ja anna kuivua ennen uudelleen käyttöä. Käytä tarpeen vaatiessa metalliharjaa polttimon suutinaukkojen avaamiseksi.
- Asenna polttimo oikein kaukaloon.
- Puhdista venturiputken aukot tai poltin mikäli tarpeellista
- Tarkista ajoittain putken kunto ja vaihda se, jos siinä on ikääntymisen merkkejä tai halkeamia tai kun kansalliset ehdot edellyttävät sitä.
- Letkuun painetun viimeisen käyttöpäivän jälkeen letku on Ranskassa korvattava XP D 36-110 -standardin mukaisella letkulla.

Huomautus: Polttimien säännöllinen huolto pitää ne

hyvässä kunnossa monia käyttökertoja varten ja estää niiden ennenaikaisen hapettumisen varsinkin grillauksessa syntyvien happojäämien takia. Polttimen hapettuminen ajan kuluessa on kuitenkin normaali ilmiö ja normaalisti toimivaa hapettunutta poltinta ei tule vaihtaa. Poltin on vaihdettava, jos se toimii väärin, esim. jos siinä on reikä.

- Grillin rungon seinät:

Grillin rungon seinien puhdistuksen helpottamiseksi Campingaz® keksi **Campingaz InstaClean®** -järjestelmän, jossa grillin runko voidaan purkaa. **Campingaz InstaClean®** järjestelmän ansiosta kaikki grillin osat voidaan poistaa ilman työkaluja alle minuutissa ja puhdistaa astianpesukoneessa.

Riippuen siitä paljonko puhdistamista tarvitaan, perusteellisempaa puhdistamista varten voi olla tarpeen hangata osia ennen niiden laittamista astianpesukoneeseen.

Katso näiden osien kookamista ja purkamista Kuvasta 8. Puhdistuksen jälkeen koottaessa aseta ensin kaksi sivuseinää, sitten etu- ja takaseinä.

- Rasvan keräysastia:

Grillin varusteena on rasvan keräysastia. On suositeltavaa puhdistaa se jokaisen käytön jälkeen.

Puhdista maalattu grillin kahva saippuavedellä. Älä käytä hankaavia aineita, jotka voivat vahingoittaa maalia.

Puhdistamisen helpottamiseksi voi peittää rasvan talteenottoastian kertakäyttöisellä alumiinifoliolla. Hävitä alumiinifolio grillin käytön jälkeen.

Rasvan keräysastian pohjalle voi myös panna hieman hiekkaa kypsyysrasvan imemiseksi. Heitä hiekka pois jokaisen käytön jälkeen.

- Ruoanlaittoritilät

Ruoanlaittoritilät on emaloitu.

Odota, kunnes ne jäähtyvät ennen puhdistamista. Käytä Campingaz® BBQ Cleaner Spray suihketta ja grilliharjoja.

Ne ovat tiskikonepestäviä. Ennen astianpesukoneessa pesua on usein tarpeen hangata niitä sienellä tai metalliharjalla, jotta kypsennyspintaan tarttuneet jäännökset voidaan poistaa.

(Kuva 2C) Ritilä irrotetaan työntämällä sormi osoitettuun reikään, nostamalla se ylös ja pitämällä sitä ylhäällä toisella kädellä.

(Kuva 2C) kaksiosaisen **Campingaz® Culinary Modular** -ritilän poistamiseksi (katso alla kappale § s. **Lisävarusteet**), poista ensin keskiosa osoitettua reikää käyttäen ja poista sitten reuna.

Valurautaiset keittopinnat on emaloitu suojaamaan valurautaa korroosiolta. Näillä valurautaisilla keittopinnoilla voi olla kiiltävä tai himmeä hienempi pinta. Jotta ne pysyisivät täydellisessä kunnossa, on tärkeää öljytä mattapinnat puhdistuksen jälkeen. Grillatut ruuat eivät siten tartu yhtä helposti, mikä helpottaa puhdistamista ja pidentää keittopintojen käyttöikää.

- Ohjauspaneeli:

Puhdista ohjauspaneeli aika ajoin pesunesteeseen kostutetulla sienellä. Älä käytä hankaavia aineita.

o) VARASTOINTI

- Sulje kaasupullon hana jokaisen käytön jälkeen.
- Jos säilytät grillin sisätiloissa, ota kaasupullo irti.
- Jos pidät sitä ulkona, on suositeltavaa peittää se suojahupulla.

Odota, kunnes laite on täysin jäähtynyt ennen mitään käsittelyä säilytystä varten.

Älä säilytä tuotetta suorassa auringonpaisteessa. On suositeltavaa säilyttää sitä suojatussa paikassa.

Pitkään käyttämättä ollessa on suositeltavaa säilyttää laitetta kuivassa paikassa sisätiloissa (esim. autotallissa). Tarkista pitkän säilytyksen jälkeen lämpömittarin paristojen

(Attitude 2100 EX), sytytyksen paristojen (Attitude 2100 EX) ja elektronisen sytytyksen paristojen kunto (kaikki mallit).

p) LISÄVARUSTEET

Grillin mukana tulee **Campinggaz® Culinary Modular**-ritilä.

Campinggaz®-paistotaso koostuu kahdesta osasta:

- kehys
- keskiosa

(Kuva 2B) Keskiosa on irrotettava se voidaan vaihtaa johonkin erikseen myytävään Campinggaz®-lisätarvikkeeseen,

joita ovat esimerkiksi

- pizzakivi
- Paahdinpannu
- paellapannu

Campinggaz®-paistotaso konseptin avulla voit muuttaa grillisi todelliseksi ulkokeittiöksi ja käyttää erityisiä ruuanlaittovälineitä sen mukaan, mitä haluat valmistaa.

Grillissä ei kuitenkaan voi käyttää wokkipannua.

ADG suosittelee yksinomaan Campinggaz®-merkkisten lisävarusteiden ja varaosien Käyttö grillin kanssa. ADG ei ota vastuuta vahingoista, jotka aiheutuvat grillille käytettäessä muiden merkkien osia.

q) YMPÄRISTÖNSUOJELU

Huomioi ympäristönsuojelu! Laitteesi sisältää materiaaleja, jotka voidaan ottaa talteen tai kierrättää. Jätä se kuntasi jätteenkeräyspisteeseen ja erottele pakkausmateriaalit.

r) AKKUSUOSITUKSET



Tämä symboli akuissa tarkoittaa, että ne ovat käyttökänsä lopussa, akut on poistettava yksiköstä ja kierrätettävä tai hävitettävä asianmukaisesti. Akkuja ei saa heittää jätteisiin, vaan ne on vietävä keräyspisteeseen (kaatopaikalle). Selvitä paikalliselta viranomaiselta. Älä hävitä luontoon äläkä polta: akkujen tietyt aineet (Hg, Pb, Cd, Zn, Ni) saattavat olla vaarallisia ympäristölle ja ihmisten terveydelle.

s) SÄHKÖ- JA ELEKTRONIIKKALAITEROMU



Tämä symboli tarkoittaa että yksikkö on kerättävä erikseen. Grilli on hävitettävä käyttökänsä lopuksi asianmukaisesti. Yksikköä ei saa panna lajittelemattoman yhdyskuntajätteen sekaan. Romussa olevien kierrätettävien materiaalien valikoiva romunkeräys edistää uudelleenkäyttöä, kierrätystä ja muita uudelleenarvioinnin muotoja. Vie yksikkö siksi jätteidenkierrätyspisteeseen (kaatopaikalle). Selvitä paikalliselta viranomaiselta. Älä hävitä luontoon äläkä polta: sähkö- ja.

Viat / korjaukset

Viat	Mahdollinen syy ja sen korjausehdotus	Viat	Mahdollinen syy ja sen korjausehdotus
Polttimo ei syty	- Huono kaasun tulo - Paineenalennus ei toimi - Letku, hana, ilmanotto-putki, polttimon suutin tukossa (esim. hämähäkinverkko) - Ilmanotto-putki ei peitä injektoria	Rasva leimahtaa epätavallisesti	- Jos rasva-astia tai ruoanvalmistusritilät / keittolevyt ovat rasvaisia, puhdista ne. - Grilli liian kuumu: vähennä kaasumäärää
Polttimo katkoo tai sammuu	- Tarkista onko kaasua jäljellä - Tarkista putkiliittimet - Yhteys myyntihuoltoon	Polttimo sytty tulitikkulla, mutta ei "PIEZO"-syttytimellä	- Painike, johto tai elektrodi viallinen. Tarkista sytyttimen johdotus - Tarkista keramiikan ja yhdyskaapelin kunto - Yhteys myyntihuoltoon
Liekit loimuavat epätasaisesti	- Uudessa pullossa voi olla ilmaa. Virhe häviää käytön mukana - Yhteys myyntihuoltoon	Palava vuoto liittimestä	- Vuotava liitin - Sulje heti kaasun tulo - Yhteys myyntihuoltoon
Polttimon pinnassa on suuri liekin kiekke	- Injektorin pidin on huonosti asennettu ilmanotto-putkeen. Aseta venturi uudelleen paikalleen / Puhdista venturi. - Yhteys myyntihuoltoon	Riittämätön kuumuus	- Injektori tai ilmanotto-putki tukossa - Yhteys myyntihuoltoon
Injektorin liekki	- Kaasu on melkein lopussa - Vika häviää pullon vaihdolla - Yhteys myyntihuoltoon	Palava vuoto säätöhanan takana	- Viallinen hana - Sammuta grilli - Yhteys myyntihuoltoon
		Palava vuoto konsolin alla	- Sammuta grilli - Sulje kaasupullo - Yhteys myyntihuoltoon

Attitude 2100 LX

Attitude 2100 EX

Lásd a 2. oldalon

- (1) Tető
- (2) Hőmérő
- (3) „Culinary Modular Grid” moduláris főzőrács
- (4) Főzőlap
- (5) InstaClean
- (6) 1 db AA típusú elem
- (7) Piezoelektromos gázgyújtó
- (8) Gázcsatlakozás
- (9) Fogantyú
- (10) Lábazat
- (11) Gumitalp
- (12) A piezoelektromos gázgyújtó gombja
- (13) Szabályozógomb
- (14) Gyűjtőelektródák
- (15) Zsírlefelőgő tálca

- (1) Tető
- (2) Melegítőrács
- (3) „Culinary Modular Grid” moduláris főzőrács
- (4) Főzőlap
- (5) InstaClean
- (6) 7 db AA típusú elem
- (7) Elementartó rekesz
- (8) Gázcsatlakozás
- (9) Fogantyú
- (10) Szabályozógombon lévő világítás
- (11) Lábazat
- (12) Gumitalp
- (13) Digitális hőmérő
- (14) Szabályozógomb
- (15) Hőmérő érzékelők
- (16) Gyűjtőelektródák
- (17) Zsírlefelőgő tálca

Használati és karbantartási útmutató

MEGJEGYZÉS: Amennyiben azt másképpen nem jelezzük, a jelen használati útmutatóban előforduló általános kifejezések: „eszköz / elem / termék / berendezés / készülék” minden esetben a „Campingaz” Attitude 2100 LX/EX típusú termékre vonatkoznak.

• Használat előtt olvassa el az útmutatót.

• Kizárólag kültéren használja.

• Ne használja faszénrel vagy láva kövel.

• Ne használjon szabályozható nyomáscsökkentő felszerelést. A vonatkozó hatályos európai jogszabályoknak megfelelő, kizárólag nem szabályozható nyomáscsökkentőt használjon.

• Kizárólag Campingaz® rácsot vagy sütőlapot használjon.



Figyelmesen kövessék ezeket az utasításokat a grill súlyos károsodásának és a termékgarancia érvénytelenné válásának elkerülése érdekében.

a) SAJÁT BIZTONSÁGA ÉRDEKÉBEN

- A készüléket és a gázpalackot egy sima, stabil, nem gyúlékony felületen helyezze el. Amennyiben a készüléket fűvön állítja fel, a tűzveszély megelőzése érdekében győződjön meg róla, hogy a fű nem túl magas, és hogy nem ér hozzá a gázégő lángjához.
- A készüléket egy stabil, sima, vízszintes felületre állítsa, amely elég merev ahhoz, hogy a készülék súlyát elbírja (pl. asztal). A gázpalackot állítsa a talajra.
- A gázpalack magasságától H és átmérőjétől D függetlenül (1. ábra) a gázpalackot a készüléktől legalább 30 cm-es távolságban helyezze el.
- Ne tartson, és ne használjon benzint vagy egyéb gyúlékony folyadékot vagy gózt a készülék közelében. Ha gázszagot érez:
 1. Zárja el a gázpalack csapját.
 2. Zárja el a lángot.
 3. Nyissa ki a fedelet.
 4. Ha a szagot továbbra is érzi, járjon el az g-
-ban foglaltak szerint, vagy forduljon azonnal a
-viszonteladóhoz.
- A felhasználónak tilos a gyártó vagy a gyártó képviselője által leplombált részegységeket szerelnie.
- Használat után zárja el a gázpalackot.
- **EZT A KÉSZÜLÉKET kizárólag kültéren szabad használni.**
- **FIGYELEM:** egyes hozzáférhető részek nagyon felmelegedhetnek. Tartsa távol a készüléktől a gyermekeket.
- Semmilyen gyúlékony anyagot nem szabad a készüléktől számított kb. 60 cm-es sugarú körön belül lennie.
- Működés közben ne mozdítsa el a készüléket.
- A készüléket sima, vízszintes talajfelületen használja.
- 2 m³ /kW/h-ás tiszta levegő hozamot kell alapul venni.
- A készülék egyes részei (tető, rács, zsírtálca stb.) a használat alatt és közvetlenül utána forróak lehetnek. Ezek megfogásához használjon kesztyűt.

b) ÖSSZESZERELÉS

Vegye ki és ellenőrizze a dobozban található összes alkatrészt.

Főzőrácsok és főzőlapok (2. ábra)

Helyezze rá a grillre a főzőrácsokat és a főzőlapokat: a moduláris főzőrendszert a bal oldalra kell helyezni, a főzőlapot pedig a jobb oldalra. Először a főzőlapot helyezze fel. A moduláris főzőrács jobb szélé a főzőlap bal szélé fölé kerül.

Az egyenletes főzőfelület érdekében mindkét alkatrészt tartsa rajta a készüléken.

Az elektromos gázgyújtóhoz tartozó elem (3A ábra)

(Attitude 2100 LX modell)

A készülék piezoelektromos gázgyújtója 1 db 1,5 V-os LR06/AA elemmel működik.

Az elem behelyezése: A grillstűn belől a jobb oldalon csavarja le a kupakot. Helyezze be a készülék csomagolásában található AA elemet úgy, hogy a pozitív (+) vége kifelé nézzen, majd csavarja vissza a kupakot.

Az Instastart® gázgyújtóhoz tartozó elemek (3B ábra)

(Attitude 2100 EX modell)

A szabályozógombokkal működtethető gázgyújtó- és világító rendszer (Instastart®) négy darab 1,5 V-os LR06/AA elemmel működik.

Az elemek behelyezése: nyissa ki a készülék belsejében a bal oldalon található elemtartó rekesz fedelét. Helyezze be a készülék csomagolásában található 4 db AA elemet úgy, hogy közben ügyeljen az elemek polarítására. Zárja vissza az elemtartó rekesz fedelét.

A szabályozógombokon lévő világítás használata: Az elemtartó rekeszen lévő bekapcsoló gombot kapcsolja „ON” állásba (3B ábra), majd a szabályozógombot nyomja be, és forgassa el az óramutató járásával ellentétes irányba. Egy negyed fordulat után bekapcsol a kék lámpa, és mindaddig bekapcsolva marad, amíg a szabályozógomb a maximum és a takarékláng állások között áll.

A digitális hőmérőhöz tartozó elem

(Attitude 2100 EX modell)

A készülék digitális hőmérője 2 db 1,5 V-os LR06/AA elemmel működik.

Az elemek behelyezése:

1. Csavarja ki a hőmérő alatti műanyag csavart (4A ábra).
2. Helyezzen be egy csavarhúzóat vagy egy helyes szerszámot a hőmérő alatti nyílásba, és nyomja ki maga felé a hőmérőt (4B ábra).
3. Húzza ki a hőmérséklet-érzékelő vezetőkeinek csatlakozóit (4C ábra).
4. Nyissa ki a hőmérő hátoldalán található fedőlapot (4D ábra).
5. Helyezze be a készülék csomagolásában található 2 db AA elemet a jelölt polaritásnak megfelelően (4E ábra).
6. Helyezze vissza az elemtartó rekesz fedőlapját. (4E ábra)
7. Csatlakoztassa ismét a hőmérséklet-érzékelő vezetőkeinek csatlakozóit (4F ábra).
8. Helyezze vissza a hőmérőt a készülékbe (4G ábra).
9. Csavarja vissza és húzza meg a műanyag csavart (4H ábra).

d) GÁZPALACK

Ez a készülék Campingaz 904 vagy 907 típusú butángaázpalackokkal, illetve a Campingaz 28-30 mbar nyomáscsökkentővel használható.

Ezen kívül a készülékhez nagyobb méretű propán- vagy bután-gázpalackok (6 kg, 9 kg, 11 kg, 13 kg stb.), valamint megfelelő nyomáscsökkentők is használhatók (kérje márkakereskedője tanácsát).

- **Franciaország, Belgium, Luxemburg, Egyesült Királyság, Írország, Portugália, Spanyolország, Olaszország, Görögország:**
bután 28-30 mbar / propán 37 mbar

- **Hollandia, Norvégia, Svédország, Dánia, Finnország, Csehország, Magyarország, Szlovénia, Szlovákia, Bulgária, Törökország, Románia, Horvátország, Ciprus, Izland, Lettország, Észtország, Litvánia:**
bután 30 mbar / propán 30 mbar.

- **Lengyelország:** propán 37 mbar.

A palack csatlakoztatását vagy cseréjét mindig jól szellőző helyen végezze el úgy, hogy semmilyen nyílt láng, szikra vagy hőforrás ne legyen a helyiségben.

d) CSŐ

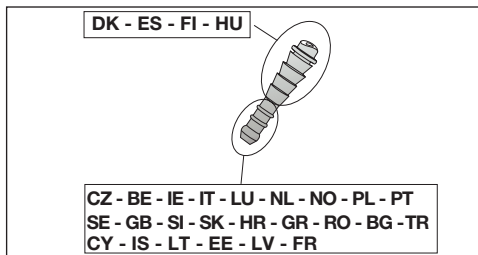

Franciaország

Az egységet rugalmas tömlővel szabad csak használni, amely megfelel az XPD-36-110 előírásoknak: olyan rugalmas tömlő, amely az egység és a szabályozó oldalán található lekerekített záró elemekhez illeszthető, és sarukkal rögzíthető; ajánlott hosszúság: 1,25 m.



Berendezés

Szabályozó

Győződjön meg róla, hogy a flexibilis tömlő nem csavarodik, vagy törik meg, illetve, hogy nem érintkezik a készülék meleg oldalával. A tömlőt ki kell cserélni a tömlőre írt szavatosság lejártakor, illetve ha a tömlő

megsérül, vagy megrepedezik.

- tekerje rá teljesen a flexibilis tömlőt a készülék és a nyomásszabályozó gyűrűs végződésére.
- csúsztassa a tömlőgyűrűket a végződések két első kitérőmögé, és addig szorítsa, amíg el nem éri a szorítófejet.



A légmentes záródás ellenőrzését a f bekezdésben található utasítások alapján végezze.

Belgium, Luxemburg, Hollandia, Egyesült Királyság, Írország, Lengyelország, Portugália, Spanyolország, Olaszország, Horvátország, Norvégia, Svédország, Dánia, Finnország, Csehország, Magyarország, Szlovénia, Szlovákia, Görögország, Bulgária, Törökország, Románia, Ciprus, Izland, Lettország, Észtország, Litvánia:

A készülék egy csavaros véggel van felszerelve. Propán / bután gázos használatra alkalmazott minőségű hajlékony csővel kell használni (hogy a tömlő a csomagolás része országoként eltér). Hosszúsága nem haladhatja meg az 1,20 m-t. Ha megsérült, ha repedések keletkeztek rajta, ha az országos előírások megkövetelik vagy ha érvényessége lejárt, ki kell cserélni. Ne húzza meg, és ne lyukassza ki a csövet. Tartsa távol az olyan részekről, melyek felmelegedhetnek.

Győződjön meg róla, hogy a flexibilis tömlő nem csavarodik, vagy törik meg.

A légmentes záródás ellenőrzését a f bekezdésben található utasítások alapján végezze.

e) FEDÉL

Óvatosan nyúljon a fedélhez, főként a készülék működése közben. Ne hajoljon a tűzhely fölé.

f) A LÉGMENTES ZÁRÓDÁS ELLENŐRZÉSE

1. A műveletet kültéren végezze el úgy, hogy közben a készüléktől tartson távol minden gyúlékony anyagot. Ne dohányozzon.
2. Bizonyosodjon meg arról, hogy a szabályozó karok "OFF" (O) állásban vannak.
3. Csatlakoztassa a gáztömlőt a fenti d) pontban leírtak szerint.
4. Csavarja a nyomásszabályozót a gázpalackra.
5. Ne keresse a szivárgás helyét nyílt lánggal, használjon ehhez gázszivárgás kereséséhez való folyadékot.
6. Vigye fel a folyadékot a palack / nyomásszabályozó / cső / készülék csatlakozásokra. A szabályozó karoknak "OFF" állásban kell maradniuk. Nyissa meg a gázpalack csapiját.

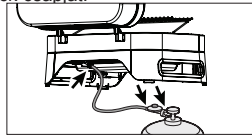

7. Ha buborékok képződnek, ez azt jelenti, hogy a gáz szivárog.
8. A szivárgás megszüntetéséhez szorítsa meg az anyacsavarokat. Ha valamelyik alkatrész hibás, cseréltesse ki. A szivárgás megszüntetése előtt nem szabad a készüléket használatba helyezni.
9. Zárja el a gázpalack csapiját.

Fontos:

Soha ne használjon nyílt lángot a gázszivárgás helyének meghatározására. Évente legalább egyszer, és minden gázpalack cseréje alkalmával el kell végezni a szivárgásellenőrző ill. - kereső műveletet.

g) ÜZEMBE HELYEZÉS ELŐTT

Ne helyezze üzembe a készüléket addig, amíg figyelmesen el nem olvastott és meg nem értett minden előírást. Győződjön meg arról is:

- hogy nincs szivárgás
- hogy a venturi-csővek nincsenek-e eldugulva (pl. nincsen benne pókháló)

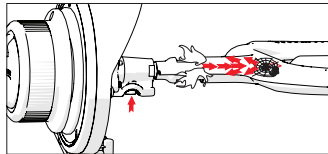

- hogy a cső nem ér hozzá olyan részekhez, melyek felmelegedhetnek.

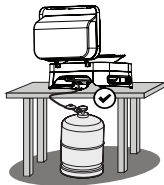

h) A GRILLSÜTŐ ÉGŐFEJÉNEK MEGGYÚJTÁSA

Mielőtt az 1. pontban foglaltakat elkezdéné, olvassa végig az 1-5. pontokat.

- 1) **Soha ne gyújtás be a készüléket zárt fedéllel, csak nyitott fedéllel.**
- 2) Bizonyosodjon meg arról, hogy a szabályozó karok „OFF” (O) állásban vannak.
- 3) Nyissa meg a gázpalack csapját.
- 4) **Attitude 2100 LX modell (5. ábra)**
Aktiválja a 2 kar egyikét és helyezze Teljes hozam (☼) állásba, majd rögtön nyomja le kattanásig a gyújtó gombot (⚡). Tartsa benyomva néhány másodpercig, amíg a gázégő begyullad. Ha az égő nem gyullad be, helyezze vissza a szabályozó kart „OFF” (O) állásba. A művelet újrakézdése előtt várjon 5 percet.

Attitude 2100 EX modell (6. ábra)

- Nyomja be a szabályozógombot, majd fordítsa el az óramutató járásával ellentétes irányba a begyújtás pozícióba (⚡).
- Nyomja folyamatosan a piezoelektromos gyújtó gombját, amíg a gázégő begyullad.
- Ha a gázégő sikeresen begyullad, a szabályozógombot fordítsa el a maximum fokozatra (☼).
- MEGJEGYZÉS:** Ha a gázégő mintegy 10 másodperc alatt sem gyullad be, a szabályozógombot fordítsa vissza „OFF” állásba (O). Várjon 5 percet, majd ismételje meg a műveletet.
- 5) Ha a gázégő begyulladt, a másik égő begyújtásához elegendő a szabályozógombot maximum állásba fordítani (☼); nem kell megnyomnia a piezoelektromos gyújtó gombját.

Fontos:

Ha az égő nem gyullad meg a 2. próbálkozás után sem, kapcsolja a kezelőgombot a kikapcsolt „Off” helyzetbe (O), és ellenőrizze, hogy nincs-e eltömődve az égőfej kimenete és a bevezető cső. Ellenőrizze, hogy nem merült-e le a gyújtóelem.

i) A GRILL ÉGŐK KÉZI BEGYÚJTÁSA

Amennyiben az automatikus begyújtás nem működik, helyezze a szabályozó gombokat „OFF” (O) állásba. Vegye le az egyik sütőrácsot úgy, hogy szabadon hozzáférhessen az égők felületéhez. Nyissa ki az egyik állító kart TELJES FOKOZAT (☼) pozícióba. Tartsa a megfelelő égőfej elé meggyújtott gyufaszálat. Helyezze vissza a sütőrácsot.

j) A GRILL ÉGŐK ELOLTÁSA

Helyezze vissza a szabályozó karokat „OFF” (O) állásba, majd zárja el a gázpalack csapját.

k) A GÁZPALACK CSERÉJE

- A palack cseréjét mindig jól szellőző helyen végezze el úgy, hogy semmilyen láng, szikra vagy hőforrás nincs a helyiségben.
- Állítsa vissza a szabályozókarokat az „OFF” (O) pozícióba, majd zárja el a gázcsapot.
- Csavarja le a nyomákszabályozót, ellenőrizze, hogy a tömítő gumi jó állapotban a helyén van.
- Tegye a teli palackot a helyére, csavarja vissza a nyomákszabályozót, közben ügyeljen arra, hogy a cső nem húzódik, vagy csavarodik.

l) HASZNÁLAT

A különösen meleg részek kezeléséhez fokozottan ajánljuk védőkesztyű használatát.

Minden sütés előtt, melegítse elő a készüléket körülbelül 10 percig Teljes hozam (☼) állásban, zárt fedéllel. Az első használat alkalmával melegítse elő körülbelül 20 percig, hogy megszüntesse az új elemek festékszagát.

A sütés gyorsaságát a kapcsológombokkal lehet szabályozni: a teljes gáznyitás (☼) és a közepes gáznyitás (☼) között.

A sütés megkezdése előtt távolítsa el a felesleges zsiradékot a húsról, hogy csökkenjen a zsíros anyagok sütés alatti lángra lobbanásának lehetősége. Minden egyes sütést követően tisztítsa le a grillsütő berendezést a zsír felhalmozódása, és a lángra lobbanás kockázatának csökkentése végett.

Ha befejezte a főzést, hajtsa le a készülék tetejét, majd a szabályozógombot **fordítsa maximum** (☼) állásba, és hagyja úgy 10 percig, hogy a rácsra kerülő zsír- és élelmiszer-maradékok leégjenek (öntisztítás).

A gázégő lángja ez alatt sárga színű lehet; ez normális jelenség.

Fontos:

Ha a készülék használata során az égőfejek kialudnának, azonnal állítsa a szabályozókart az „OFF” (O) pozícióra. Várjon öt percet azért, hogy az el nem égett gáz el tudjon távozni. Öt perc eltelté után, gyújtsa meg újra az égőfejet a fentiek alapján.

Használat előtt ne fedje el behelyezni a zsírtálcat. Soha ne főzzön a zsírtálca nélkül.

m) A hőmérséklet kijelzése

* Attitude 2100 LX:
ha a tétő le van hajtva, a sütő hőmérséklete a gázsütő tetején látható

* Attitude 2100 EX:

a gázsütő elején lévő digitális kijelző mutatja a rács és a főzőlap hőmérsékletét. A leolvastott hőmérséklet csak tájékoztató jellegű; a hőmérséklet pontos értéke függ a külső használati körülményektől, valamint a főzőfelületen lévő ételtől.

Nyomja meg az „ON/OFF” gombot. Az LCD-kijelző jobb oldalán a főzőfelület jobb oldalának hőmérséklete, a kijelző bal oldalán pedig a főzőfelület bal oldalának hőmérséklete látható.

Nyomja meg ismét az „ON/OFF” gombot. Ekkor bekapcsolódik az LCD-kijelző világítása. A gomb ismételt megnyomására a világítás kikapcsol.

Ha a gombot még egyszer megnyomja, a hőmérséklet kijelzője is kikapcsol.

Amennyiben elfelejtik kikapcsolni, a hőmérő automatikusan kikapcsol, ha a készülék hőmérséklete 40 °C alá süllyed, és egy órán át alatta marad.

A hőmérő kijelzője mutatja az elem alacsony töltöttségi állapotát . Ha ez a jelzés látható a kijelzőn, az elem lemerülően van. Ilyen esetben a hőmérő megfelelő használata érdekében az elemet ki kell cserélni.

Védje a szétlőt az Attitude grillstűs hátoldalát; ha a fal mellé helyezi, ezzel nemcsak a készülék teljesítménye lesz jobb, de a digitális hőmérő pontossága is.

A főzőrács és a főzőlap közötti enyhe hőmérsékletkülönbség normális jelenség. A főzőlap hőmegtartó képessége miatt általában melegebb, mint a főzőrács. Az étel leégésének megelőzése érdekében a főzőlapon kerülje a 350 °C-nál magasabb hőmérsékletet. A szabályozógombnak az óramutató járásával ellentétes irányba, a kisebb láng felé történő forgatásával, valamint a tétő felnyitásával csökkentse a készülék főzőteljesítményét.

A digitális hőmérő által kijelzett hőmérséklet pontosabb értéket mutat, ha mindkét gázégő használatban van.

A digitális hőmérő célja, hogy az öntöttvas rácsok és grilltálcák hőmérsékletét mérje. A Campingaz® culinary modular cserélhető betétek (serpenyő, paellasütő serpenyő, pizzasütő betét) használatát során kijelzett hőmérséklet nem pontosan jelzi az adott betét hőmérsékletét.

n) TISZTÍTÁS ÉS KARBANTARTÁS

- Soha ne alakítsa át a készüléket: minden átalakítás veszélyes következményekkel járhat.
- A grillstűt javasolt minden használat után megtisztítani; a készülék így hosszú időn keresztül megőrizi működőképességét.
- Minden tisztítási művelet előtt várja meg, hogy a készülék kihűljön.
- Zárja el a gázipalackot, és csavarja le anyomákszabályozót.
- Tisztítsa meg az égő tetejét egy nedves szivacs (víz mosogatószerhez adva). A gázégők oldalára rakódott zsírt minden egyes használat után egy nedves ronggyal vagy papírtörölvél törölje le (7. ábra). Ennek eléréséhez távolítsa el a főzőrácsokat.
- Ellenőrizze, hogy az égő kimeneti nyílásai nem dugultak el és hagyja a készüléket megszáradni az újabb használat előtt. Szükség esetén használjon fém kefért az égő kimeneti nyílásain a dugulás megszüntetéséhez.
- Ha a készüléket több mint 30 napig nem használta, ellenőrizze azt is, hogy az égőcsövek nyílásait nem takarja / tömíti el pókháló, mert ez a grill teljesítményének csökkenését, vagy az égőn kívüli gáz veszélyes meggyulladását okozhatja.
- Tisztítsa meg a venturi-cső nyílásait vagy adott esetben az égőfejet.
- Rendszeresen ellenőrizze a tömlő állapotát, és cserélje ki, ha elöregedett vagy repedeztettség jelentkezik rajta, vagy a nemzeti feltételek azt megkövetelik.
- Franciaországban a gáztömlőre nyomtatott lejárati idő leteltével a gáztömlőt ki kell cserélni egy XP D 36-110 szabványú gáztömlővel.

Megjegyzés: A gázégők rendszeres tisztításával hosszú időn át megőrizhető a gázégők állapota, és megelőzhető a grillezés miatti savas maradványanyagok által okozott, idő előtti oxidáció. A gázégő azonban idővel oxidálódik; ez normális jelenség, és az oxidált, de máskülönbön megfelelően működő gázégőt nem kell kicserélni. Ugyanakkor ki kell cserélni a gázégőt, amennyiben nem megfelelően működik, pl. ha kilyukad.

- A grillező fala:

A grillező szabadalmazott **Campingaz® InstaClean®** rendszerű, ami azt jelenti, hogy a készülékház elemei szétszedhetők, ezáltal az egyes elemek könnyen tisztíthatók. A **Campingaz InstaClean®** megoldásnak köszönhetően a készülék valamennyi eleme szerszámok használata nélkül, kevesebb mint egy perc alatt szétszedhető, és mosogatógépben tisztítható.

A szennyeződés fokától függően előfordulhat, hogy az alapos tisztítás érdekében a készülék részeit a mosogatógépbe való behelyezés előtt dörzsöléssel le kell tisztítani.

E részek szét- és összeszerelése a 8. ábrán látható.

A tisztítást követő összeszereléskor először a két oldalfalat illesse a helyére, majd az első és a hátsó falat helyezze vissza.

- Zsiríffelgő tálcá

A grillstű zsiríffelgő tálcával rendelkezik. Javasoljuk, hogy ezt minden használat után mossa el.

A grillstűt festett fogantyúját szappanos vízzel mossa le. A tisztításhoz ne használjon dörzshatású szivacsot vagy tisztítószert, mert ezek károsíthatják a bevonatot.

A tisztítás megkönnyítése érdekében a zsiríffelgő tálcára eldobható alumíniumfóliát is helyezhet. Minden grillezéshez használjon új alumíniumfóliát.

Amennyiben a zsiríffelgő tálcá alá hromokot helyez, az magába szívja a sütőzsírt. A hromokot minden egyes grillezés után dobja ki.

- Főzőrácsok

A főzőrács zománcbevonattal rendelkezik.

A tisztítás előtt várja meg, amíg kihűl. A tisztításhoz használjon Campingaz® grilltisztító sprayt és grillkefét.

A főzőrácsok mosogatógépben tisztíthatók. A mosogatógépbe történő behelyezés előtt olykor szükséges lehet a főzőrácsot mosogatószivaccsal vagy drótkefével letisztítani, hogy a felszínére tapadt ételmaradékok eltávolítsuk.

A főzőrács eltávolításához az egyik ujját helyezze a jelölt nyílásba, emelje meg, és a másik kézzel vegye le a főzőrácsot (2C ábra).

A két részből álló **Campingaz® Culinary Modular** grillrács eltávolításához (lásd lejjebb a „p. Tartozékok” c. szakaszt) először a jelölt nyílás segítségével vegye le a középső részt, majd vegye le a keretet.

Az öntöttvas főzőfelületek az öntöttvas korrózióvédelme érdekében zománcbevonattal rendelkeznek. Az öntöttvas főzőfelületek csillagot vagy matt bevonatúak, amelyek sima tapintásúak. A fókéletes állapot megőrzése érdekében fontos, hogy a matt felületeket tisztítás után olajozza be. A grillezett ételek így módon nem ragadnak le olyan könnyen, ezáltal a főzőfelületek könnyebben tisztíthatók, és élettartamuk is hosszabb.

- Kezelőpanel

A kezelőpanelt időnként mosogatószeres szivaccsal tisztítsa le. Ne használjon dörzshatású szivacsot vagy tisztítószert.

o) TÁROLÁS

- Zárja el a gázipalack csapját minden használat után.
- Ha a készüléket belső helyiségben teszi el, kapcsolja le a gázellátást.
- Ha kültéren tárolja, védőhuzat használata javasolt (lásd a tartozékok fejezetét).

A csúsztatható polcot tolja vissza a helyére (18. ábra).

A terméket közvetlen napfénytől védett helyen tárolja.

Ajánlott a készüléket fedett helyen tartani. Ha hosszabb ideig nem használja, a készüléket ajánlott száraz, beltéri tárolóhelyen (pl. garázsban) elhelyezni. Ha a készüléket hosszabb ideig nem használta, ellenőrizze a hőmérő elemeinek (Attitude 2100 EX), a világítás elemeinek (Attitude 2100 EX), valamint a piezoelektromos gázgyújtó elemeinek töltöttségét (valamennyi modell).

p) TARTOZÉKOK

Ez a gázfűző Campingaz® Culinary Modular főzőráccsal rendelkezik.

A **Campingaz® Culinary Modular** főzőrács két részből áll:

- Keret
 - Központi elem.
- (2B. kép) A központi elem eltávolítható, helyette valamelyik külön kapható Campingaz® kiegészítő helyezhető be, például:
- Pizza kő
 - Serpenyő
 - Paella serpenyő

A **Campingaz® Culinary Modular** konyhai kiegészítőkből álló grillsütő, így egy valódi kültéri, a készített ételnek megfelelő konyhává alakítható át.

A készülékhez ugyanakkor wok nem használható.

Az ADG fokozottan javasolja, hogy a gázos grillsütőhöz mindig Campingaz® márkájú tartozékokat és cserealkatrészeket használjon. Az ADG semmilyen felelősséget nem vállal az olyan károkért vagy működési zavarokért, melynek oka a más márkájú tartozékok és / vagy cserealkatrészek használata.

q) KÖRNYEZETVÉDELLEM

Gondoljon a környezet védelmére is! Az Ön készüléke begyűjthető vagy újrahasznosítható anyagokat tartalmaz.

Helyezze el ezeket a közösségi hulladékbegyűjtőknél, és válogassa szét a csomagolóanyagokat.

r) AJÁNLÁSOK AZ AKKUMULÁTORHOZ



Ez az akkumulátorokon található jel arra utal, hogy az élettartamuk lejártával az akkumulátorokat el kell távolítani az egységből, majd azokat újrahasznosításra, vagy megfelelő hulladékgyűjtő helyre kell juttatni. Az akkumulátorokat tilos a többi hulladékkal együtt szemébe dobni: gyűjtőhelyre (lerakóhelyre...) kell vinni. Tájékozódjon a helyi hatóságoknál. Szabadban soha ne dobja el, ne esse el: a benne felhasznált bizonyos összetevők miatt (Hg, Pb, Cd, Zn, Ni) az akkumulátor veszélyes lehet a környezetre és az emberi egészségre.

s) ELEKTROMOS ÉS ELEKTRONIKAI HULLADÉK



Ez a jel arra utal, hogy az adott egység sajátos hulladékgyűjtést igényel. Az élettartama végén a grillsütőt megfelelő hulladékgyűjtő helyre kell juttatni. Az egységet nem szabad a többi válogatatlán hulladékkal együtt kezelni. A szelektív hulladékgyűjtés erősíti az újrahasznosítást, valamint a hulladékban található újrahasznosítható anyagok egyéb módokon való újraértékelését. Ezért az egységet hulladék lerakóhelyen (szeméttelérakó telepen) helyezze el. Tájékozódjon a helyi hatóságoknál. A szabadban soha ne dobja el, ne esse el: az elektromos és elektronikai készülékben található bizonyos veszélyes összetevők miatt veszélyes lehet a környezetre és ártalmas lehet az emberi egészségre is.

Hibák / megoldások

Hibák	megoldások
Az égő nem gyullad be	- A gáz nem megfelelően érkezik - Nyomákszabályozó nem működik - A cső, a csap, a VENTURI cső vagy az égő nyílásai eldugultak - A VENTURI cső nem fedi be az injektort
Az égő kihagy, vagy elalszik	- Ellenőrizze, hogy van-e gáz - Ellenőrizze a cső csatlakoztatását - Forduljon a szervizszolgálathoz.
A láng instabil	- Új a palack, amelyben levegő lehet Hagyja a lángot égni, és a hiba magától megszűnik. - Forduljon a szervizszolgálathoz.
Nagy láng az égő felületén	- Az injektor tartó rosszul áll a - VENTURI csövön. Helyezze vissza a venturi-csővet. - A venturi csövet valami eltakarja / eltömíti (például: pókháló). Tisztítsa meg a venturi-csővet. - Forduljon a szervizszolgálathoz. - A palack majdnem üres
Láng az injektornál	- Cseréljen palackot, és a hiba magától megszűnik - Forduljon a szervizszolgálathoz

Hibák	megoldások
A zsiradék rendellenesen gyullad meg	- Amennyiben a készülék zsírfelfogó tálcája / főzőrácsa / főzőlámpa zsíros, tisztítsa meg. - A grillsütő túlságosan felmelegedett: csökkentse a gázhozamot - Hibás gomb, vezeték vagy elektróda
Az égőt meg lehet gyújtani csatlakoztatását gyufával, de a „PIEZO” gyújtóval sem.	- Ellenőrizze a gyújtó kábeleinek csatlakozásait - Ellenőrizze a kerámia és a csatlakozó kábel állapotát - Forduljon a szervizszolgálathoz.
Égő szivárgás a csatlakozásnál	- A csatlakozás nincs légmentesen zárva - Azonnal kapcsolja le a gázt - Forduljon a szervizszolgálathoz.
Elégtelen hőmérséklet	- Az injektor vagy a venturi cső eldugult - Forduljon a szervizszolgálathoz.
Égő szivárgás a szabályozó gomb mögött	- Hibás csap - Kapcsolja ki a készüléket - Forduljon a szervizszolgálathoz
Égő szivárgás a konzol alatt	- Kapcsolja ki a készüléket - Zárja el a gázpalackot - Forduljon a szervizszolgálathoz

Attitude 2100 LX

Attitude 2100 EX

Glej stran 2

- (1) Pokrov
- (2) Termometer
- (3) Kulinarična modularna rešetka
- (4) Rešetka
- (5) Instaclean
- (6) Baterije AA x 1
- (7) Elektronski vžig
- (8) Prikluček za plin
- (9) Ročaj za prenos
- (10) Podstavek
- (11) Gumijasta blazinica za podstavek
- (12) Gumb za elektronski vžig
- (13) Gumb
- (14) Elektrode za vžig
- (15) Pladenj za maščobo

- (1) Pokrov
- (2) Stojalo za ogrevanje
- (3) Kulinarična modularna rešetka
- (4) Rešetka
- (5) Instaclean
- (6) Baterije AA x 7
- (7) Razdelek za baterije
- (8) Prikluček za plin
- (9) Ročaj za prenos
- (10) Naprava za osvetlitev ozadja
- (11) Podstavek
- (12) Gumijasta blazinica za podstavek
- (13) Digitalni termometer
- (14) Gumb
- (15) Sonde za termometer
- (16) Elektrode za vžig
- (17) Pladenj za maščobo

Uporaba in vzdrževanje

OPOZORILO: Razen v primeru nasprotnih navodil se naslednji specifični izrazi "aparatus / enota / izdelek / oprema / naprava" v tem priročniku nanašajo na vse izdelke «Campingaz® Attitude 2100 LX/EX».

- Pred uporabo preberite navodilo.
- Samo za zunanjo uporabo.
- Ne uporabljajte oglje ali lava kamen.
- Ne uporabljajte nastavljivega reducirnega ventila. Uporabljajte reducirne ventile s fiksno nastavitvijo, ki so v skladu z ustreznim evropskim standardom.
- Ne postavljajte na ali Campingaz® namesto kuhanje rešetke kovinska ploščica ni izdelana ali ni priporočljivo.



Paljivo upoštevajte ta navodila, da ne bi resno poškodovali žara ali razveljavili garancije za svoj izdelek.

a) ZA VAŠO VARNOST

- Napravo in plinsko jeklenko namestite na ravno, stabilno in negorljivo površino. Če napravo uporabljate na travi, preverite, da ni previsoka in da ne prihaja v stik s plameni gorilnika, da bi preprečili tveganje požara.
- Napravo uporabljajte na stabilni, ravni in vodoravni podlagi, ki je dovolj toga, da podpira težo naprave (miza). Plinsko jeklenko namestite na tla.
- Ne gledajte na višino H, širino ali premer D jeklenke (slika 1) je treba plinsko jeklenko postaviti vsaj 30 cm stran od vaše naprave.
- Ne postavljajte in ne uporabljajte bencina ali drugih vnetljivih tekočin ali hlapov v bližini svoje naprave.
V primeru vonja po plinu:
 - 1) Zaprite pipo plinske jeklenke.
 - 2) Ugasnite vsak odprt plamen.
 - 3) Odprite pokrov.
 - 4) Če še vedno obstaja vonj, glejte točko g, oz. se pozanimajte neposredno pri svojem dobavitelju.
- Uporabnik ne sme posegati v dele, ki jih zaščiti proizvajalec ali njegov pooblaščenec.
- Po uporabi zaprite plinski vsebnik.
- Napravo lahko uporabljate samo zunaj prostorov.
- **POZOR:** dostopni deli so lahko zelo vroči. Majhnim otrokom ne pustite blizu naprave.
- V polmeru okrog 60 cm od naprave se ne sme nahajati nobena gorljiva snov.
- Ne premeščajte naprave med delovanjem.
- Napravo uporabljajte na ravnih tleh.
- Predvidite pretok svežega zraka 2 m³/kW/h.
- Nekateri deli vašega žara so lahko vroči med in takoj po njihovi uporabi: pokrov, žar, pladenj za maščobe itd. Pri ravnanju z njimi nosite rokavice.

b) MONTAŽA

Preglejte vse sestavne dele in jih vzemite iz škatle.

Kuhalne rešetke in kuhalne plošče (slika 2)

Kuhalne rešetke in kuhalne plošče namestite na žar: modularni sistem za kuhanje je nameščen na levi, plošča pa na desni strani. Najprej namestite ploščo. Desna stran prilagodljive rešetke bo pokrivala njen levi konec.

Oba dela naj bosta v stiku za bolj enakomerno kuhanje površino.

Baterija za elektronski vžig (slika 3A)

(model Attitude 2100 LX)

Sistem za prisilni vžig poganja baterija 1 LR06 / AA 1,5V.

Vstavljanje baterije: Odvijte pokrov na desni strani žara. Vstavite baterijo AA, ki jo najdete v škatli izdelka, s stranjo + navzven in ponovno namestite pokrov.

Baterije za vžig Instastart® (slika 3B)

(model Attitude 2100 EX)

Sistem za vžig in razsvetljavo, ki se upravlja s krmilnimi gumbi (Instastart®), poganjajo štiri baterije LR06 / AA 1,5V.

Vstavljanje baterij: Odstranite pokrov ohišja na levi strani v notranjosti žara, tako da ga potisnete stran. Vstavite 4 baterije AA, ki se nahajajo v škatli izdelka, glede na polarnost, ki je navedena na ohišju. Pokrov vrnite na svoje mesto.

Uporaba nadzornega gumba za osvetlitev: Stikalo za VKLOP/IZKLOP ohišja baterij postavite v položaj VKLOP (Sl. 3B), nato pa potisnite in obrnite nadzorne gumb v nasprotni smeri urinega kazalca. Po četrtini zavoja se bo vključila modra lučka, ki bo ostala vključena med položajem Maksimalni pretok in Zmanjšani pretok.

Baterija za digitalni termometer

(model Attitude 2100 EX)

Digitalni termometer napajata 2 bateriji LR06/AA 1,5V.

Vstavljanje baterij:

1. Odvijte plastični vijak pod termometrom (slika 4A).
2. Vstavite izvijač ali konicasto orodje v rezo pod ohišjem termometra in potisnite termometer k sebi (slika 4B).
3. Odklopite žice senzorja (slika 4C).
4. Odprite loputo na zadnji strani termometra (slika 4D).
5. Vstavite 2 AA bateriji, ki se nahajata v škatli izdelka, glede na označeno polarnost (slika 4E).
6. Pokrov vrnite nazaj na svoje mesto. (Slika 4E)
7. Ponovno povežite žice senzorja (slika 4F).
8. Termometer postavite nazaj v njegovo ohišje (slika 4G).
9. Privijte plastični vijak (slika 4H).

c) PLINSKA JEKLENKA

Ta naprava se lahko uporablja z rezervoarji butana Campinggaz 904 ali 907 in modelom regulatorja Campinggaz 28-30 mbar.

Uporablja se lahko tudi z drugimi večjimi rezervoarji za butan ali propan (6 kg, 9 kg, 11 kg, 13 kg itd.) In ustreznimi regulatorji (posvetujte se s prodajalcem)

- **Francija, Belgija, Luksemburg, Združeno Kraljestvo, Irska, Portugalska, Španija, Italija, Hrvaška, Grčija:**
butan 28-30 mbar / propan 37 mbar

- **Nizozemska, Norveška, Švedska, Danska, Finska, Madžarska, Slovenija, Slovaška, Češka Republika, Bolgarija, Turčija, Romunija, Hrvaška, Ciper, Islandija, Latvija, Estonija, Litva:**
butan 30 mbar / propan 30 mbar

- **Poljska:** propan 37 mbar

Priključitev ali zamenjavo jeklenke vedno izvajajte v dobro prezračenem prostoru in nikoli v prisotnosti plamena, iskre ali vira toplote.

d) CEV

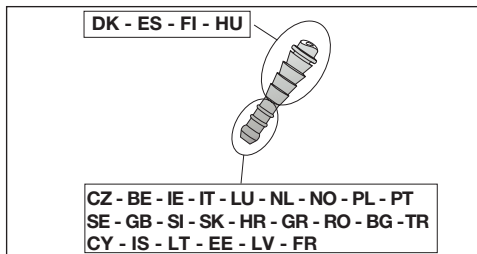

Francija

Enoto je treba uporabljati skupaj z upogljivo cevjo, ki ustreza standardom XPD-36-110: upogljiva cev, ki se namesti na zaobljene zaključke stranskega dela enote in regulator, katerega premikanje je onemogočeno z objemkami. Priporočena dolžina je 1,25 m.

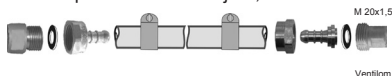

Prepričajte se da se gibka cev normalno odvija, brez zvijanja ali natezanja, niti se ne dotika vročih delov aparata. Zamenjati jo je potrebno pred iztekom roka trajanja, predpisanega na cevi ali če je cev kakorkoli poškodovana, ali so na njej prisotne razpoke.

- gibko cev do konca pritrđite na priključek za cev na aparatu in na tlačnem ventilu.
- obroči cevi naj zdrsejo čez prvi dve izboklini priključka cevi, privijajte do zareze na zapornem ventilu.



Zatesnitev bo preverjena po navodilih iz odstavka f).

Belgija, Luksemburg, Nizozemska, Velika Britanija, Irska, Poljska, Portugalska, Španija, Italija, Češka, Norveška, Švedska, Danska, Finska, Hrvaška, Madžarska, Slovaška, Slovenija, Grčija, Bolgarija, Turčija, Romunija, Ciper, Islandija, Latvija, Estonija, Litva:

Naprava je opremljena s prstenasto spojko. Uporabljati jo je treba z gibko cevjo, katere kakovost je prilagojena uporabi butana in propana (dobava cevi je na ravni posamezne države). Ne sme biti daljša od 1,20 m. V primeru da je poškodovana ali razpokana, jo je treba zamenjati, če to zahtevajo nacionalni pogoji ali glede na njeno veljavnost. Ne vlečite za cev ali spiralo. Pazite, da ni blizu delov, ki bi lahko postali vroči.

Zatesnitev bo preverjena po navodilih iz odstavka f).

e) POKROV

Pazljivo ravajte s pokrovom, še posebej med delovanjem. Ne sklanjajte se nad ognjišče.

f) PRESKUS VODOTESNOSTI

- 1) Napravo uporabljajte izven prostorov in iz njene bližine odstranite vse vnetljive snovi. Ne kadite.
- 2) Preverite ali so ročice za nastavitve v položaju "OFF" (O)
- 3) Priključite cev v skladu z d) zgornjimi navodili.
- 4) Privijte ventil za reduciranje pritiska na plinsko jeklenko.
- 5) Puščanja ne preiskujte s plamenom, temveč uporabljajte tekočino za odkrivanje puščanja plina.
- 6) Tekočino nanesite na spoje jeklenke/reducirnega ventila/cevi/naprave. Nastavitvene ročice morajo ostati v položaju "OFF". Odprite pipo plinske jeklenke.

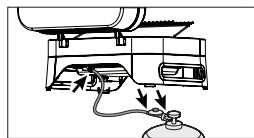

- 7) Če nastajajo mehurčki, pomeni, da pušča plin.
- 8) Da preprečite puščanje, zategnite matice. Če je neki del v okvari, ga zamenjajte. Naprave na smete uporabljati, dokler ne odpravite puščanja.
- 9) Zaprite pipo plinske jeklenke.

Važno:

Nikoli ne uporabljajte plamena za odkrivanje puščanja plina. Kontrolo in preverjanje puščanja plina morate izvajati vsaj enkrat na leto in ob vsaki zamenjavi plinske jeklenke.

g) PRED UPORABO

Ne uporabljajte naprave, dokler niste pazljivo prebrali in razumeli vseh navodil. Prepričajte se tudi:

- da ni puščanja plina
- da niso zamašene venturirjeve cevi (npr.: pajčevine)

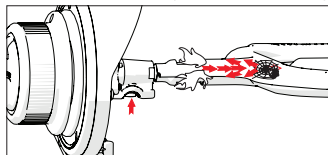

- da cev ni v stiku z deli, ki bi lahko postali vroči.

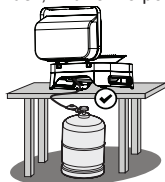

h) PRIŽIGANJE GORILNIKOV RAŽNJA

Preden začnete s točko 1, preberite točke od 1 do 5.

1) **Naprave nikoli ne prižigajte s pokritim, ampak vedno z odkritim pokrovom.**

2) Preverite ali so nastavitvene ročice v položaju "OFF" (O).
3) Odprite pipo plinske jeklenke.

4) **Model Attitude 2100 LX (slika 5)**

Pritisnite in zasukajte regulacijski gumb v nasprotni smeri urnih kazalcev ter ga postavite v položaj polni pretok (☿), nato takoj pritisnite na gumb za vžig, da se zaščoki (⚡). Držite nekaj sekund, dokler se ne zasveti. Če se gorilnik ne prižge, vrnite nastavitveno ročico v položaj "OFF" (O). Počakajte 5 minut, preden ponovite postopek.

Model Attitude 2100 EX (slika 6)

Pritisnite nadzorni gumb in ga zasukajte v položaj za vžig (⚡).

S pritiski na gumb za elektronski vžig boste ustvarili iskrenje.

Ko se gorilnik prižge, nadzorni gumb obrnite v položaj polnega toka (☿).

OPOMBA: Če se gorilnik ne prižge po približno 10 sekundah, nastavitveni gumb vrnite v položaj IZKLOP (O). Preden ponovite postopek počakajte 5 minut.

5) Ko se gorilnik prižge, se drugi gorilnik samodejno vžge, ko drugi nadzorni gumb zavrtite v položaj polnega toka (☿), ne da bi morali pritisniti gumb za samodejni vžig.

Važno:

Če se gorilnik po 2. poskusu ne prižge, obrnite krmilni gumb v položaj "izklop" (O) in preverite, da izhodi in dovodna cev gorilnika niso blokirani. Preverite tudi, da ni prazen akumulator za vžig.

i) ROČNI VŽIG ŽARA

V primeru nedelovanja avtomatskega vžiga postavite nastavitveni gumb v položaj "OFF" (O).

Odstranite eno od rešetk za peko, da dobite prost dostop do površine gorilnikov. Gumb za reguliranje nastavite v položaj za **POLNI PRETOK** (☿). Prižgano vžigalico približajte ustreznemu gorilniku. Ponovno namestite rešetko za pečenje.

j) UGAŠANJE ŽARA

Nastavitvene ročice vrnite v položaj "OFF" (O), nato zaprite pipo plinske jeklenke.

k) ZAMENJAVA PLINSKE JEKLENKE

- Vedno jo menjajte v dobro prezračenem prostoru in nikoli v prisotnosti plamena, iskre ali vira toplote.
- Ročice za reguliranje postavite v položaj za "IZKLOP" (O) in zaprite pipico plinske jeklenke.
- Odvijte reducirni ventil, preverite prisotnost in dobro stanje tesnilnega stika.
- Namestite polno jeklenko na svoje mesto, ponovno privijte reducirni vijak in pazite, da ne bo prišlo do vlečenja ali zvijanja cevi.

l) UPORABA

Priporočamo, da med rokovanjem z zelo vročimi deli nosite zaščitne rokavice.

Pred pečenjem ogrevajte napravo okrog 10 minut v položaju Polni pretok (☿) in pri zaprtem pokrovu. Pri prvi uporabi predhodno ogrevajte približno 20 minut, da bi odstranili vonj po barvi novih delov.

Hitrost pečenja se lahko spreminja s spremembo lege regulacijskih gumbov. med položajem polni pretok (☿) ter položajem srednji pretok (☼).

Da zmanjšate oprijemanje hrane na rešetkah grila, jih pred namestitvijo hrane rahlo naoljite s kuhinjskim oljem. Za zmanjšanje vžiga maščob med pečenjem, pred pečenjem z mesa odstranite odvečno maščobo. Gril po vsakem pečenju očistite, da se na njem ne začne nabirati maščoba in da s tem zmanjšate tveganje za vžig maščobe.

Po kuhanju zaprite pokrov in na napravi zaženite **polni pretok** (☿) za približno 10 minut, da omogočite zgorevanje ostankov hrane ali maščobe na rešetki (samočistilni učinek).

Normalno je, da barva plamena na določenih mestih porumeni.

Pomembno:

Če se med delovanjem naprave pripeti, da ugasnejo gorilniki, ročice za reguliranje takoj postavite v položaj za "IZKLOP" (- Ročice za reguliranje postavite v položaj za "IZKLOP" (O) in zaprite pipico plinske jeklenke.). Počakajte 5 minut, da se odstrani nezgoreli plin. Postopek vžiga lahko ponovite šele po tem premoru.

Pred uporabo obvezno namestite pladenj za maščobo. Nikoli ne kuhajte brez pladnja za maščobo.

m) Prikaz temperature

* Attitude 2100 LX:
temperatura pečice, ko je pokrov zaprt, je prikazana na pokrovu vašega žara

* Attitude 2100 EX:
digitalni termometer na srednji strani vašega žara prikazuje temperaturo rešetk in kuhalnih plošč. Ta zaslon služi samo kot referenca; natančna temperatura je odvisna od zunanjih pogojev uporabe in od hrane, ki se nahaja na območju kuhanja.
Pritisnite gumb za VKLOP/IZKLOP. Na LCD zaslonu se na desni strani prikaže temperatura desnega, na levi pa levega kuhalnega območja.
Pritisnite še enkrat gumb za VKLOP/IZKLOP. Osvetli se LCD zaslon. Za izklop luči, ga ponovno pritisnite.
Pritisnite gumb še enkrat, da izklopite prikaz temperature. Če to pozabite storiti, se zaslon samodejno izklopi, ko temperatura pade pod 40°C in ostane pod to temperaturo 1 uro.

Vaš termometer je opremljen z indikatorjem praznjenja baterij . Ko se ta indikator vklopi, so se baterije izpraznile. Zamenjajte jih, da bi zagotovili pravilno delovanje vašega termometra.

Zaščita hrbtne strani žara Attitude pred vetrom s postavitvijo ob steno bo izboljšala njegovo delovanje in natančnost digitalnega prikaza temperature.

Rahle temperaturne razlike med kuhhalno mrežo in rešetko so normalne. Zaradi njene sposobnosti zadrževanja toplote je mreža na splošno toplejša od rešetke za kuhanje.

Na kuhalni rešetki ne presegajte 350°C, da se izognete nevarnosti zažgane hrane. Zmanjšajte moč svoje naprave tako, da gumb obrnete v nasprotni smeri urinega kazalca proti majhnemu plamenu in odprete pokrov.

Temperatura, ki jo prikazuje digitalni prikaz temperature, je natančnejša, ko uporabljate oba gorilnika.

Digitalni termometer je zasnovan za merjenje temperature na rešetkah in mrežah iz litega železa. Pri uporabi Campingaz® culinary modular (običajna ponev, ponev za paello, kamen za pizzo), prikazana temperatura ne odraža natančno temperature v/na vašem dodatku.

n) ČIŠČENJE IN VZDRŽEVANJE

- Nikoli ne spreminjajte naprave: vsako spreminjanje je lahko nevarno.
- Da bi žar ohranili v brezhibnem stanju delovanja, je priporočljivo, da ga po vsaki uporabi očistite.
- Pred vsakim čiščenjem počakajte, da se naprava ohladi.
- Zaprite plinsko jeklenko in odvijte reducirni ventil.
- Gornji del gorilnika očistite z vlažno gobo (voda z dodatkom sredstva za pomivanje posode). Po vsaki uporabi maščobo, ki se je nabrala na straneh gorilnikov (slika 7), obrišite z vlažno gobo ali papirnato brisačo. V ta namen odstranite rešetke za kuhanje.
- Preverite, da niso zamašene izhodne odprtine gorilnika in pustite, da se osušijo pred ponovno uporabo. Po potrebi uporabite jekleno ščetko, da odmašite izhodne odprtine gorilnika.
- Če aparat ni bil v uporabi več kot 30 dni, se prepričajte, da odprtine cevi gorilnika ne prekrivajo pajčevine, saj bi to lahko zmanjšalo učinkovitost žara, ali pa povzročilo nevaren vžig plina izven gorilnika. Očistite odprtine venturirjeve cevi ali gorilnik, če je potrebno.
- Občasno preglejte stanje cevi in jo zamenjajte, če je videti obrabljena ali razpokana ali če tako zahtevajo nacionalni predpisi.
- V Franciji je treba po datumu izteka roka uporabnosti, ki je natisnjen na cevi, le to zamenjati s cevjo, ki ustreza standardu XP D 36-110.

Opomba: Pogosto vzdrževanje gorilnikov jih ohranja v dobrem stanju za številne namene in preprečuje njihovo prezgodnje rjavenje, zlasti zaradi ostankov kislin na žaru. Kljub temu pa je rjavenje gorilnika sčasoma običajen pojav in zarjavelega gorilnika, ki dobro deluje, ni potrebno zamenjati. Gorilnik je treba zamenjati, če ne deluje pravilno, npr. če je v njemu luknja.

- Stene žara:

Za lažje čiščenje sten žara je Campingaz® izumil **Campingaz InstaClean®** ter žar, ki ga je mogoče razstaviti. Zahvaljujoč **Campingaz InstaClean®**, lahko vse dele žara v manj kot minuti odstranite brez orodja in jih očistite v pomivalnem stroju.

Glede na količino čiščenja, ki je potrebna, boste morali za učinkovito čiščenje nekatere dele delno očistiti, preden jih položite v pomivalni stroj.

Za montažo in demontažo teh delov glejte sliko 8.

Za ponovno sestavljanje po čiščenju najprej namestite 2 stranski steni, nato pa sprednjo in zadnjo steno.

- Pladenj za zbiranje maščob:

Vaš žar je opremljen s pladnjem za zbiranje maščob. Priporočljivo je, da ga očistite po vsaki uporabi.

Pobarvan ročaj žara očistite z milnico. Ne uporabljajte abrazivnih izdelkov, ki bi lahko poskodovali barvo.

Za enostavno čiščenje lahko pladenj za zbiranje maščob prekrijete z aluminijasto folijo za enkratno uporabo. Po uporabi žara zavrzite aluminijasto folijo.

Prav tako lahko na dio pladnja za zbiranje maščob naneste pesek, ki vpija maščobe za kuhanje. Pesek po vsaki uporabi zavrzite.

- Kuhalne rešetke

Kuhalne rešetke so emajlirane.

Pred čiščenjem počakajte, da se ohladijo. Uporabljajte čistilni sprej Campingaz® BBQ Cleaner in ščetke za žar. So primerne za pranje v pomivalnem stroju. Pred pomivanjem v pomivalnem stroju jih je običajno potrebno očistiti z gobico ali žično krtačo, da odstranite ostanke, ki so se prilepili na kuhhalno površino.

(Slika 2C) Če želite odstraniti rešetko, potisnite prst v označeno odprtino in jo dvignite z drugo roko.

(Slika 2C) Če želite odstraniti dvodelno modularno kulinarično rešetko **Campingaz® Culinary Modular** (glejte odstavek §, **Dodatki v nadaljevanju**), najprej odstranite osrednji del s pomočjo označene odprtine, nato pa odstranite rob.

Kuhalne površine iz litega železa so emajlirane za zaščito litega železa pred korozijo. Te kuhalne površine iz litega železa imajo sijoči ali mat zaključek, s fino teksturo. Da bi jih ohranili v dobrem stanju, je pomembno, da mat površine po čiščenju naoljite. Tako se hrana na žaru ne bo tako zlahka prijala, kar bo olajšalo čiščenje in podaljšalo življenjsko dobo kuhalnih površin.

- Nadzorna plošča:

Občasno očistite nadzorno ploščo z gobo, navlaženo s tekočino za pranje. Ne uporabljajte abrazivnih izdelkov.

o) SKLADIŠČENJE

- Po vsaki uporabi zaprite pipo plinske jeklenke.
- Če spravite svoj žar v notranjem prostoru, izklopite napajanje s plinom.
- Če ga spravite zunaj, svetujemo, da uporabljate zaščitno prekrivalo (glejte poglavje o priboru).

Pred shranjevanjem naprave počakajte, da se popolnoma ohladi. Izdelka ne hranite na neposredni sončni svetlobi. Priporočljivo je, da ga hranite na zaščitenem mestu.

V daljših obdobjih neuporabe priporočamo, da napravo shranite v suhem in zaprtem prostoru (npr. v garaži). Po daljšem obdobju skladiščenja preverite stanje baterij termometra (Attitude 2100 EX), svetilnih baterij (Attitude 2100 EX) in baterij elektronskega vžigalnika (kateri koli model).

p) Accessoires

Vašemu žaru je priložena modularna kulinarična rešetka **Campingaz® Culinary Modular**.

Kuhalna mreža Campingaz® je sestavljena iz 2 delov:

- obroba
- središčna mreža

(Sl. 2B) Središčno mrežo lahko odstranite in nadomestite z dodatno opremo, ki jo prav tako prodaja Campingaz®, kot so npr.

- kamnita plošča za peko pic
- Pekač
- plošča za pripravo paele

Koncept **kuhalnega modula Campingaz®** vam tako omogoča, da spremenite svoj plinski žar v popolno kuhinjo na prostem in glede na pripravo jedi uporabite točno določene kuhalne pripomočke, ki jih potrebujete.

Wok ni primeren za uporabo na vašem žaru.

ADG priporoča, da za njihove plinske žare uporabljate samo pribor in nadomestne dele znamke Campingaz®. ADG odklanja vsako odgovornost v primeru škode ali slabega delovanja, ki bi nastalo zaradi uporabe pribora oz. nadomestnih delov različne znamke.

q) ZAŠČITA OKOLJA

Ne pozabite na zaščito okolja! Vaša naprava vsebuje materiale, ki se lahko obnovijo ali reciklirajo. Odnosite jo v odlagališče za odpadke v svoji občini in sortirajte embalažne materiale.

r) PRIPOROČILA V ZVEZI Z BATERIJAMI



Simbol na baterijah označuje, da je treba baterije po koncu njihove življenjske dobe odstraniti iz enote, nato pa jih reciklirati ali zavreči na ustrezen način. Baterij ne smete metati v smeti, temveč jih odnesti na zbirno mesto (odlagališče odpadkov ...). O tem se pozanimajte pri pristojnih lokalnih oblasteh. Baterij nikoli ne zavrzite v naravi in jih ne sežigajte: določene snovi (Hg, Pb, Cd, Zn, Ni), ki so prisotne v rabljenih baterijah, so lahko nevarne za okolje in zdravje ljudi.

s) ELEKTRIČNI IN ELEKTRONSKI ODPADKI



Ta simbol označuje, da je treba enoto zbirati ločeno. Na koncu njene življenjske dobe jo je treba zavreči na ustrezen način. Enote ne smete odlagati med nesortirane komunalne odpadke. Ločeno zbiranje bo spodbudilo ponovno uporabo, recikliranje in druge oblike ponovnega ovrednotenja za recikliranje primernih materialov, iz katerih je sestavljen odpadek. Enoto oddajte v temu namenjenem centru za predelavo odpadkov (odlagališče). O tem se pozanimajte pri pristojnih lokalnih oblasteh. Enote nikoli ne zavrzite v naravi in je ne sežigajte: električna in elektronska oprema vsebuje določene nevarne snovi, ki so lahko škodljive za okolje in imajo lahko negativne učinke na zdravje ljudi.

Nepravilnosti/ukrepanje

Nepravilnosti	Verjetni vzroki in ukrepanje
Gorilnik se ne prižge	- Slab dovod plina. - Reducirni ventili ne deluje. - Cev, pipa, venturijeva cev ali odprtine gorilnika so zamašene. - venturijeva cev ne prekriva vbrizgalnika.
Gorilnik slabo deluje ali ugasne	- Preverite, če je dovolj plina. - Preverite priključitev cevi. - Obrnite se na Službo za podporo uporabnikom.
Nestabilni plamen	- Nova jeklenka lahko vsebuje zrak. - Pustite delovati in napaka bo izginila. - Obrnite se na Službo za podporo uporabnikom.
Velik plamen na površini gorilnika	- Odprtina vbrizgalnika ni dobro nameščena in venturijevo cev. Premaknite venturijevo cev. - Zamašena venturijeva cev (npr. pajčevine). Cev očistite. - Obrnite se na Službo za podporo uporabnikom.
Plamen na vbrizgalniku	- Jeklenka je skoraj prazna. Zamenjajte jeklenko in napaka bo izginila. - Obrnite se na Službo za podporo uporabnikom.

Nepravilnosti	Verjetni vzroki in ukrepanje
Maščoba se vžiga na nenormalen način	- Masten pladenj za maščobe ali kuhalne rešetke/plošče očistite. - Previsoka temperatura žara: zmanjšajte pretok.
Gorilnik se prižge z vžigalico, ne pa tudi z vžigom »PIEZO«.	- Preverite stike kabla vžigalnika. - Preverite stanje keramike in povezovalnega kabla. - Obrnite se na Službo za podporo uporabnikom.
Goreče puščanje ob spoju	- Spoj ni vodotesen. - Takoj zaprite dovod plina. - Obrnite se na Službo za podporo uporabnikom.
Premajhna toplota	- Zamašen vbrizgalnik ali venturijeva cev - Obrnite se na Službo za podporo uporabnikom.
Goreče puščanje za nastavitvenim gumbom	- Pipa v okvari. - Zaustavite napravo. - Obrnite se na Službo za podporo uporabnikom.
Goreče puščanje pod konzolo	- Zaustavite napravo. - Zaprite jeklenko. - Obrnite se na Službo za podporo uporabnikom.

Attitude 2100 LX

Attitude 2100 EX

Pozri strana 2

- (1) Veko
- (2) Teplomer
- (3) Modulárna mriežka na varenie
- (4) Gril
- (5) Instaclean
- (6) Batéria typu AA x 1
- (7) Elektronické zapalovanie
- (8) Pripojení plynu
- (9) Držiak na prenášanie
- (10) Noha
- (11) Gumová podložka nohy
- (12) Tlačidlo elektronického zapalovania
- (13) Gombík
- (14) Elektrody zapalovania
- (15) Táčok na omastok

- (1) Veko
- (2) Varovanie
- (3) Modulárna mriežka na varenie
- (4) Gril
- (5) Instaclean
- (6) Batéria typu AA x 7
- (7) Krabička na batérie
- (8) Pripojení plynu
- (9) Držiak na prenášanie
- (10) Spodné svetlo
- (11) Noha
- (12) Gumová podložka nohy
- (13) Digitálny teplomer
- (14) Gombík
- (15) Snímače teplomeru
- (16) Elektrody zapalovania
- (17) Táčok na omastok

Použitie a údržba

POZNÁMKA: Ak nie je uvedené inak, všetky nasledujúce všeobecné pojmy „spotrebič/jednotka/produkt/vybavenie/zariadenie“ uvádzané v tomto návode sa vzťahujú na produkt Campingaz® Attitude 2100 LX/EX.



- Pred použitím si preštudujte návod.
 - Výrobok používajte iba v exteriéri.
 - Nepoužívajte uhľu alebo ľavových kameňov.
 - Nepoužívajte regulátor tlaku. Používajte iba regulátory s pevnou reguláciou v súlade s platnými príslušnými európskymi normami.
 - Nekladte na alebo odporúčané Campingaz® miesto varenie rošty plech nie je určený, alebo nie.
- Dôsledne dodržiavajte tieto pokyny, aby ste predišli vážnemu poškodeniu grilu alebo zrušeniu platnosti záruky.**

a) PRE VAŠU BEZPEČNOSŤ

- Položte spotrebič a plynovú bombu na rovný, stabilný a nehorľavý povrch. Ak spotrebič používate na tráve, skontrolujte, či nie je príliš vysoká a nie je v kontakte s plameňom horáka, aby ste predišli riziku vzniku požiaru.
- Spotrebič používajte na stabilnom, rovnom a horizontálnom podstavci, ktorý je dostatočne pevný, aby zniesol jeho hmotnosť (stôl). Položte plynovú bombu na zem.
- Bez ohľadu na výšku H, šírku alebo priemer D plynovej bomby (obr. 1) ju treba položiť najmenej 30 cm od spotrebiča.
- Neuskladňujte a nepoužívajte benzín alebo iné horľavé kvapaliny či plyny v blízkosti zariadenia. V prípade, že začítate zápch plynu:
 - 1) Zatvorte ventil na plynovej fľaši
 - 2) Zahaste všetky plamene
 - 3) Otvorte príklop
 - 4) Ak zápch pretrváva, pozrite si § G, alebo sa ihneď informujte u predajcu.
- Používateľ nesmie manipulovať s časťami chránenými výrobcom alebo jeho oprávneným zástupcom.
- Po použití zatvorte plynovú nádobu.
- Toto zariadenie sa môže používať len vonku.
- **POZOR:** Dostupné časti môžu byť horúce. Držte mimo dosahu detí.
- vo vzdialenosti 60 cm okolo prístroja sa nesmie nachádzať žiadny horľavý materiál.
- Zariadenie počas fungovania nepremiestňujte.
- Zariadenie používajte na rovnej ploche.
- Počítajte so spotrebou vzduchu 2 m³ / kW/hod.
- Niektoré časti grilu môžu byť počas používania a hneď po ňom horúce: veko, mriežka, panvica, atď. Pri manipulácii s nimi si natiahnite rukavice.

b) SKLADANIE

Skontrolujte a vyberte všetky súčasti zo z kartónu.

Varné mriežky a platničky (obr. 2)

Zložte varné mriežky a platničky na grile: naľavo je modulárny varný systém a napravo je platnička. Najskôr namontujte platničku. Pravá strana pružnej mriežky zakryje jej ľavú stranu.

Ak potrebujete ešte väčšiu varnú plochu, nechajte obe strany v kontakte.

Batéria na zapálenie elektrickou iskrou (obr. 3A)

(model Attitude 2100 LX)

Zapalovanie elektrickou iskrou funguje na 1 ks 1,5 V batérie LR06/AA.

Vkladanie batérie: Odskrutkujte kryt na pravej strane grilu. Vložte do nej batériu AA, ktorú nájdete v balení produktu, pričom strana + musí smerovať von, a vráťte kryt na miesto.

Zapalovací batérie Instastart® (obr. 3B)

(model Attitude 2100 EX)

Zapalovací systém na ovládanie pomocou gombíkov (Instastart®) funguje na 4 1,5 V batérie LR06/AA.

Vkladanie batérií: zosunutím snímte veko na kryte na ľavej strane grilu. Vložte doň 4 batérie AA, ktoré nájdete v balení produktu podľa pólov uvedených na obale. Vráťte kryt na miesto.

Zapalovanie pomocou gombíka: Vypínač na batérii zapnite do polohy ON (obr. 3B) a zatlačte a otočte ovládacími gombíkmi doľava. Po štvrtinovom otočení sa zapne modrá kontrola a zostane medzi polohou maximálneho a zníženého prietoku.

Batéria do digitálneho teplomera (model Attitude 2100 EX)

Digitálny teplomer funguje na 2 1,5 V batérie LR06/AA.

Vkladanie batérií:

1. Odskrutkujte plastovú skrutku pod teplomerom (obr. 4A).
2. Do drážky pod krytom teplomera vsuňte skrutkovač alebo špicatý nástroj a potlačte teplomer k sebe (obr. 4B).
3. Odpojte drôty snímača (obr. 4C).
4. Otvorte kryt na zadnej strane teplomera (obr. 4D).
5. Vložte doň 2 batérie AA, ktoré nájdete v balení produktu podľa pólov uvedených na obale (obr. 4E).
6. Kryt dajte späť na miesto. (obr. 4E)
7. Znovu pripojte drôty snímača (obr. 4F).
8. Vložte teplomer späť do krytu (obr. 4G).
9. Dotiahnite plastovú skrutku (obr. 4H).

c) PLYNOVÁ FIAŠA

Zariadenia možno použiť s butánovými fľašami Campingaz 904 a 907 a s regulátorom Campingaz na model s 28 - 30 barmi.

Dá sa použiť aj s väčšími butánovými alebo propánovými bombami (6 kg, 9 kg, 11, kg, 13 kg, atď.) a s vhodnými regulátormi (poradte sa s predajcom)

- **Francúzsko, Belgicko, Luxembursko, Veľká Británia, Irsko, Portugalsko, Španielsko, Taliansko, Grécko:** bután 28-30 mbar / propán 37 mbar
- **Holandsko, Nórsko, Švédsko, Dánsko, Fínsko, Česká republika, Maďarsko, Slovinsko, Slovensko, Bulharsko, Turecko, Rumunsko, Chorvátsko, Cyprus, Island, Lotyšsko, Estónsko, Litva:** bután 30 mbar / propán 30 mbar.
- **Poľsko:** propán 37 mbar.

Zapojenie alebo výmenu plynovej fľaše je potrebné vykonávať vždy na dobre vetranom mieste, nikdy nie v blízkosti ohňa, iskry alebo zdroja tepla.

d) TRUBICA

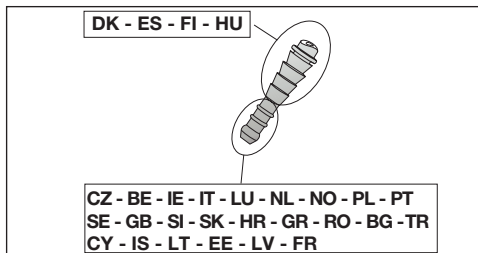

Francúzsko

Jednotka sa musí používať s ohybnou hadicou, ktorá vyhovuje normám XPD-36-110: Ohybná hadica sa musí pripevniť na zaoblené koncovky na boku jednotky, vybaviť regulátorom a znehybníť svorkami. Odporúčaná dĺžka 1,25 m.

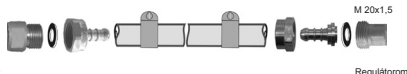

Skontrolujte, či ohybná trubica nie je pokrútená alebo napätá, alebo či sa nedotýka teplých stien prístroja. Musí sa vymeniť pri dosiahnutí doby životnosti uvedenej na trubici alebo v prípade poškodenia alebo prasknutia.

- dôkladne nasadíte ohybnú trubicu na závit prístroja a bomby.
- odstráňte objímky za prvými 2 vrubmi na závite a stlačte ich až kým nedocvaknú na upínacej hlavici..



Nepriepustnosť skontrolujte podľa pokynov v odseku f).

Belgicko, Luxembursko, Holandsko, Veľká Británia, Irsko, Poľsko, Portugalsko, Španielsko, Taliansko, Chorvátsko, Nórsko, Švédsko, Dánsko, Fínsko, Česká republika, Maďarsko, Slovinsko, Slovensko, Chorvátsko, Bulharsko, Turecko, Rumunsko, Cyprus, Island, Lotyšsko, Estónsko, Litva:

Zariadenie je vybavené prstencovým nástavcom. Musí sa používať s ohybnou rúrkou príslušnej kvality na použitie propánu a butánu. Dĺžka by nemala presiahnuť 1,20 m (hadica sa dodáva podľa krajiny). Hadicu je potrebné vymeniť, ak je poškodená, popraskaná, keď to vyžaduje národná legislatíva alebo podľa jej expirácie. Trubicu nikdy nenažahajte ani ju nekrúcajte. Držte ju v bezpečnej vzdialenosti od súčiastok, ktoré by mohli byť teplé. Skontrolujte, či ohybná trubica nie je pokrútená alebo napätá.

Nepriepustnosť skontrolujte podľa pokynov v odseku f).

e) PRÍKLOP

S príklopom manipulujte opatrne, predovšetkým počas činnosti zariadenia. Nenakláňajte sa nad krb.

f) SKÚŠKA TESNOSTI

- 1) Vykonávajte ju vonku, odstráňte horľavé materiály z blízkosti. Nefajčite.
- 2) Skontrolujte, či sú regulačné páčky v polohe "OFF" (O).
- 3) Pripojte hadicu podľa d) vyššie.
- 4) Uvoľnite regulátor tlaku na plynovej fľaši.
- 5) Nezisťujte únik plameňom, používajte detekčnú kvapalinu určenú na vyhľadávanie úniku plynu.
- 6) Kvapalinu vlejte na pripojky fľaše/ regulátora tlaku/ rúrky/ zariadenia. Regulačné páčky musia byť v polohe "OFF" (O). Otvorte ventil plynovej fľaše.

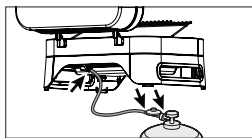

- 7) Ak sa tvoria bubliny, znamená to únik plynu.
- 8) Aby ste zabránili úniku, pritiahnite skrutky. Ak je súčiastka chybná, treba ju vymeniť. Zariadenie nesmiete spustiť, ak únik plynu nebol odstránený.
- 9) Zavrite ventil na plynovej fľaši.

Dôležité:

Nikdy nepoužívajte plameň na zistenie úniku plynu. Minimálne raz do roka a vždy po výmene plynovej fľaše je potrebné vykonať kontrolu a zistiť únik plynu.

g) PRED POUŽITÍM

Nespúšťajte prístroj skôr, ako si pozorne neprečítate a nepochopíte všetky inštrukcie. Ubezpečte sa, že:

- nedochádza k úniku
- či venturiho trubice nie sú upchané (napríklad: pavučiny)

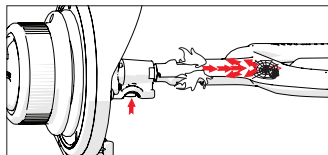

- trubica nie je v kontakte s horúcimi súčiastkami

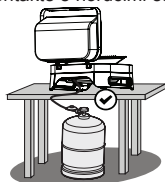

h) ZAPÁLENIE HORÁKOV GRILU

Prečítajte si body 1až 5 a začnite bodom 1.

- 1) **Nikdy nezapaľujte zariadenie so zatvoreným príklopom, ale vždy s otvoreným.**
- 2) Ubezpečte sa, či sú regulačné páčky v polohe "OFF" (O).
- 3) Otvorte ventily na plynovej fľaši.

4) Model Attitude 2100 LX (obr. 5)

Stlačte jednu z 2 regulačných páčok a dajte ju do polohy **Plný prietok** (☛), potom okamžite stlačte tlačidlo na zapálenie, (☛) až kým sa nezapne. Pred zapálením ju na niekoľko sekúnd pridržierte. Ak sa horák nezapáli, vráťte páčku do polohy "OFF" (O). Predtým, ako zopakujete úkon, počkajte 5 minút.

Model Attitude 2100 EX (obr. 6)

Stlačte ovládací gombík a otočte ho doľava do zapalovacej polohy (☛).

Na vykreslenie iskry v elektrickom zapálení držte tlačidlo stlačené.

Po zapálení horáka otočte ovládacím gombíkom do polohy plného prietoku (☛).

POZNÁMKA: Ak sa horák po cca 10 sekundách nerozhorí, prepnite nastavovací gombík späť do polohy OFF (O). Počkajte 5 minút a zopakujte postup.

- 5) Keď sa horák zapáli, druhý horák sa vznieti automaticky po otočení druhého ovládacieho gombíka do polohy plného prietoku (☛) bez toho, aby ste museli stlačiť tlačidlo automatického zapalovania.

Dôležité:

Ak sa horák po 2. pokuse nerozhorí, otočte gombík do „vypnuté“ polohy (O) a skontrolujte, či nie sú zablokované výstupy horáka a prívodná hadica. Skontrolujte tiež, či nie je vybitá batéria zapalovania.

i) RUČNÉ ZAPAĽOVANIE GRILU

V prípade, že automatické zapalovanie nefunguje, dajte regulačné tlačidlo do polohy "OFF" (O).

Opekací rošt zložte tak, aby ste mali voľný prístup k horákum. Regulátor dajte do polohy **PLNÝ PRIETOK** (☛). Zápalku priložte k príslušnému horáku. Vložte rošt na pečenie naspäť.

j) VYPNUTIE GRILU

Vráťte regulačné páčky do polohy "OFF" (O), potom zavrite ventil na plynovej fľaši.

k) VÝMENA PLYNOVEJ FIAŠE

- Manipulujte s ňou vždy na otvorenom priestranstve, a nikdy nie v blízkosti plameňa, iskry alebo tepelného zdroja.
- Regulátor vráťte do polohy „OFF“ (O) a potom zatvorte ventil plynovej fľaše.
- Odskrutkujte regulátor tlaku, skontrolujte stav rúrok a tesnosť spojení.
- Plnú fľašu dajte na miesto, naskrutkujte regulátor tlaku, dbajte na to, aby rúrky neboli stočené alebo príliš natiahnuté.

l) POUŽITIE

Odporúča sa používať ochranné rukavice pri manipulácii predovšetkým s horúcimi časťami.

Pred každým pečením predhrievajte zariadenie 10 minút v polohe Plný prietok (☛) so zatvoreným príklopom. Pred úplne prvým použitím ho predhrievajte 20 minút, aby sa odstránil pach po nátere nových súčiastok.

Rýchlosť varenia možno nastaviť v závislosti od polohy regulačných gombíkov : od polohy na plný výkon (☛) po polohu na priemerný výkon (☛).

Abý sa potraviny na ražni neprichytávali, potrite ražeň pred uložením potravín zľahka pokrmovým olejom.

Abý ste znížili riziko vzplanutia tukov počas pečenia, odstráňte z mäsa pred pečením prebytočný tuk. Po každom pečení gril očistite, aby ste predišli nahromadeniu mastnoty a znížili riziko vzplanutia.

Po doverení zavrite veko a nastavte spotrebič asi na 10 minút na **plný prietok** (☛), aby na platni zhoreli zvyšky jedla alebo tuku (samočistiaci efekt).

Prípadná žltá farba plameňa je v poriadku.

Dôležité :

Ak by sa stalo, že horáky počas prevádzky zhasnú, regulátor dajte okamžite do polohy „OFF“ (O). Počkajte 5 minút, aby mohol uniknúť nespálený plyn. Opätovne zapáľte až po uplynutí tohto času.

Pred použitím nezabudnite na spotrebič namontovať platničku na tuk. Nikdy bez nej nevarate.

m) Zobrazenie teploty

* Attitude 2100 LX:
teplotu rúry po zavretí veka vidno na veku grilu

* Attitude 2100 EX:
teplotu platničiek a mriežok vidno na digitálnom teplomeri na prednej strane grilu. Zobrazenie je len orientačné, presná teplota závisí od vonkajších podmienok a jedla umiestneného na varnej ploche.
Stlačte vypínač. Na LCD displeji sa napravo zobrazí teplota pravej varnej plochy a naľavo ľavej varnej plochy. Znovu stlačte vypínač. Rozsvietení sa LED obrazovka. Ďalším stlačením sa vypne.
Ešte jedným stlačením vypnete displej s teplotou.
Ak na to zabudnete, displej sa vypne automaticky po poklese teploty pod 40 °C a ak 1 hodinu zostane pod touto teplotou.
Teplomér má indikátor stavu nabitia batérie . Ak sa zapne, batérie sú vybité. Ak chcete, aby riadne fungoval, nezabudnite ich vymeniť.
Tým, že chránite zadnú stranu grilu Attitude pred vetrom jeho umiestnením proti stene, zlepši sa jeho výkonnosť a presnosť digitálneho zobrazovania teploty.
Mierne teplotné rozdiely medzi varnou mriežkou a varnou doskou sú normálne. Vďaka tepelnej retenčnej funkcii je doska zvyčajne teplejšia ako varná mriežka.
Na varnej doske neprekračujte 350 °C, aby ste predišli riziku spálenia jedla. Znížte výkon zariadenia otočením gombíka proti smeru hodinových ručičiek smerom k malému plameňu a otvoreniu veka.
Teplota, ktorá sa zobrazuje na digitálnom displeji teploty, je presnejšia, keď sa používajú oba horáky.
Digitálny teplomer je určený na meranie teploty na liatinových mriežkach a roštoch. Pri používaní príslušenstva Campingaz® culinary modular (panva, paella panvice, kameň na pizzu) zobrazená teplota presne neodráža teplotu vášho príslušenstva.

n) ČISTENIE A ÚDRŽBA

- Nikdy nerobte zásahy do zariadenia: Akákoľvek modifikácia môže byť nebezpečná.
- Aby ste udržali váš gril v perfektnom prevádzkovom stave, odporúčame sa ho po každom použití vyčistiť.
- Pred čistením počkajte, kým zariadenie nevychladne.
- Pomocou navlhčenej špongie (voda s prípravkom na riad) vyčistite vrchnú časť horáka. Po každom použití utrite tuk nahromadený na bokoch horákov vlhkou špongiou alebo papierovou utierkou (obr. 7). Aby to bolo možné, odstráňte mriežky na varenie.
- Skontrolujte, či nie sú vývody horáka upchaté a pred opätovným použitím ich nechajte vysušiť. V prípade potreby uvoľnenia upchatých vývodov použite kovovú kefu.
- Ak ste zariadenie nepoužívali viac ako 30 dní, je treba skontrolovať aj to, či pavučiny neupchali otvory rúrok horáka, čo by mohlo spôsobiť zníženie výkonu horáka alebo nebezpečné vznietenie plynu mimo horáka.
- Vyčistite otvory venturiho trubice alebo horáku.
- Pravidelne kontrolujte stav trubice vymeňte ju, ak by sa zdalo, že je stará, ak sú na nej praskliny alebo ak si to vyžadujú národné predpisy.
- Vo Francúzsku: po dátume expirácie na hadici ju treba vymeniť za hadicu, ktorá spĺňa normu XP D 36-110.

Poznámka: Častá údržba horákov ich udrží v dobrom stave počas mnohých použití a predídete predčasnému hrdzaveniu, predovšetkým v dôsledku kyslých zvyškov z grilovania. No postupné hrdzavenie horáka je normálny jav a hrdzavý horák, ktorý funguje normálne, netreba vymieňať. Horák treba vymeniť, ak správne nefunguje, napr. ak je v ňom diera.

- Steny grilu:

V rámci uľahčenia čistenia stien grilu vynášiel Campingaz® **Campingaz InstaClean®** s telom grilu, ktoré sa dá rozobrať. Vďaka systému **Campingaz InstaClean®** sa dajú všetky časti grilu vybrať bez náradia za menej ako

minútu a umyť v umývačke riadu.

V závislosti od intenzity alebo dôkladnosti čistenia môže byť pred vložením do umývačky nutné niektoré časti vydrhnúť.

Skladanie a rozoberanie dielov vidno na obr. 8.

Pri skladaní po čistení najskôr zmontujte 2 bodné steny a potom prednú a zadnú.

- Plocha na zachytávanie mastnoty:

V grile je plocha na zachytávanie mastnoty. Odporúčame ju čistiť po každom použití.

Maľované rukoväť grilu umyte mydlovou vodou. Nepoužívajte na ňu abrazívne prostriedky, mohli by poškodiť farbu.

Na uľahčenie čistenia môžete plochu na zachytávanie mastnoty zakryť jednorazovou hliníkovou fóliou. Po použití grilu hliníkovú fóliu vyhodte do odpadu.

Na nasatie tukov z varenia môžete na plochu na zachytávanie mastnoty nasypať trochu piesku. Po každom použití piesok vysype.

- Varné platničky

Na varných platničkách je email.

Pred čistením počkajte, kým nevychladnú. Použite čistiaci sprej Campingaz® BBQ Cleaner Spray a kefy na gril.

Dajú sa umývať v umývačke riadu. Pred umytím v umývačke je často nutné vydrhnúť ich špongiou alebo drôtenou kefou, aby sa z varnej plochy odstránili zvyšky jedla.

(obr. 2C) Pri vyberaní platničky zasuňte prst do označeného otvoru, zdvihnite ho a pridržte druhou rukou.

(obr. 2C) Ak chcete vybrať 2-dielnu platničku **Campingaz® Culinary Modular** (pozri § Príslušenstvo nižšie), najskôr vyberte stredovú časť pomocou označeného otvoru, potom okraj.

Varné plochy z liatej ocele sú pokryté emailom, ktorý chráni oceľ pred hrdzou. Uvedené varné plochy môžu mať lesklý alebo matný povrch s jemnejšou textúrou. Ak ich chcete udržať v dokonalom stave, je dôležité ich po vyčistení naolejšovať. Vďaka tomu sa grilovaná jedlo tak ľahko neprilepí, čistenie bude jednoduchšie a varné plochy dlhšie vydržia.

- Ovládací panel:

Sčasu načas vyčistite ovládací panel špongiou namočenou v čistiacom prostriedku. Nepoužívajte abrazívne produkty.

o) SKLADOVANIE

- Po každom použití zavrite ventil na plynovej fľaši.
- Ak odkladáte gril do vnútra, odpojte plyn.
- Ak uskladňujete gril vonku, doporučujeme použiť ochranný kryt (pozri kapitolu Príslušenstvo).

Pred akoukoľvek manipuláciou spojenou s odložením prístroja počkajte, kým prístroj úplne vychladne.

Výrobok neskladujte na priamom svetle. Odporúča sa skladovať ho v krytom priestore.

Ak ho nebudete dlhšie používať, odporúčame vám uložiť ho vnútri na suché miesto (napr. do garáže).

Po dlhom skladovaní skontrolujte stav batérií teplomera (Attitude 2100 EX), zapalovacích batérií (Attitude 2100 EX) a batérií elektrického zapalovania (hociktorý model).

p) PRÍSLUŠENSTVO

Gril má platničku **Campingaz® Culinary Modular**.

Varná mriežka **Campingaz® Culinary Modular** pozostáva z 2 častí:

- okrajová časť,
- stredná časť.

(Obr. 2B) Stredná časť je vyberateľná a možno ju vymeniť za jednu časť, ktoré spoločnosť Campingaz® predáva samostatne, napríklad:

- kameň na pizzu,

- Vyprážacia platnička
- doska na paellu.

Koncepcia kuchynských modulov Campingaz® vám preto umožňuje zmeniť váš gril na skutočnú vonkajšiu kuchyňu a používať osobitnú podporu v závislosti od toho, čo práve pripravujete.

Na grile sa však nedá použiť wok.

ADG odporúča symetrické použitie ražňov na plyn s príslušenstvom a náhradnými dielmi značky Campingaz®. ADG odmieta akúkoľvek zodpovednosť v prípade poškodenia alebo zlého fungovania spôsobeného používaním inej značky príslušenstva a/alebo náhradných dielov.

q) OCHRANA ŽIVOTNÉHO PROSTREDIA!

Podieľajme sa na ochrane životného prostredia! V tomto prístroji sa nachádzajú užitočné materiály, ktoré sa môžu znova použiť alebo recyklovať. Zanešte ho na zberné miesto vo vašom meste a roztriedte obalový materiál.

r) ODPORÚČANIA PRE BATÉRIE



Tento symbol na batériách znamená, že na konci životnosti sa batérie musia vybrať z jednotky a recyklovať alebo správne zlikvidovať. Batérie sa nesmú vyhadzovať do odpadu, ale musia sa priniesť do zberného strediska (na skládku...). Informujte sa na miestnych úradoch. Batérie nikdy nevyhadzujte v prírode, nespálujte ich: použité batérie obsahujú niektoré látky (Hg, Pb, Cd, Zn, Ni), ktoré môžu byť nebezpečné pre životné prostredie a zdravie ľudí.

s) ELEKTRICKÝ A ELEKTRONICKÝ ODPAD



Tento symbol znamená, že jednotka podlieha separovanému zberu. Na konci životnosti sa gril musí správnym spôsobom zlikvidovať. Jednotka sa nesmie vyhodiť do neseparovaného komunálneho odpadu. Separovaný zber odpadu podporuje opakované použitie, recyklovanie a ďalšie formy zhodnotenia recyklovateľných materiálov, ktorí sa nachádzajú v odpade. Jednotku preto odveďte do strediska separácie a regenerácie odpadu (na skládku). Informujte sa na miestnych úradoch. Elektrické a elektronické zariadenia nikdy nevyhadzujte v prírode, nespálujte ich: obsahujú niektoré nebezpečné látky, ktoré môžu poškodzovať životné prostredie a potenciálne ovplyvňovať zdravie ľudí.

Poruchy / riešenia

Poruchy	Pravdepodobné príčiny/ riešenia
Horák sa nezapaľuje	- zlý prívod plynu - nefunguje regulátor tlaku - rúrky, ventili, trubka venturi alebo otvory sú upchaté - trubka venturi nedosadá na napájac
Horák vynecháva, alebo sa vypína	- Skontrolovať dostatok plynu - Skontrolovať pripojenie rúrok - Pozri S.A.V
Horiaci plameň nestály	- Nová fľaša by mohla obsahovať vzduch. nechajte plameň horieť a závada zmizne - Pozri S.A.V
Veľký plameň na povrchu horáka	- Nosný napájac je zle umiestnený v trubke venturi. Nastavte venturiho trubicu. - Trubka venturi je upchatá (napr.: pavučina). Vyčistite venturiho trubicu. - Pozri S.A.V
Napájací plameň	- Boca je gotovo prazna - Plynová fľaša je takmer prázdna - Vymeňte fľašu a problém zmizne - Pozri S.A.V

Poruchy	Pravdepodobné príčiny/ riešenia
Mastnota sa zvláštne zapaluje	- Ak je platnička na tuk alebo varné/ horúce platne masťná, vyčistite ju. - Vyčistite podnos na zachytávanie masťnoty. - Vysoká teplota gril: znížiť prietok
Horák sa dá zapáliť so zápalkou, ale nie so systémom zapalovania „PIEZO“	- Je poškodené tlačidlo, drôt alebo elektróda - Skontrolovať spoje zapalovacieho kábla - Skontrolovať stav keramiky a spojovacieho kábla - Pozri S.A.V
Únik plameňa do spoja	- Spoj prepúšťa - Okamžite zastaviť prívod vzduchu - Pozri S.A.V
Nedostatočná teplota	- Napájac alebo trubka venturi sú upchaté - Pozri S.A.V
Únik plameňa za tlačidlom regulácie	- Chybné ventily - Zastavte zariadenie - Pozri S.A.V.
Únik plameňa pod konzolou	- Zastavte prístroj - Zavrite fľašu - Pozri S.A.V

Attitude 2100 LX

Attitude 2100 EX

Vidi stranu 2

- (1) Poklopac
- (2) Termometar
- (3) Modularna rešetka iz serije Culinary
- (4) Rešetka
- (5) Instaclean
- (6) Baterija AA x 1
- (7) Elektronički upaljač
- (8) Priključak za plin
- (9) Ručka za nošenje
- (10) Noga
- (11) Gumena podloška za nogu
- (12) Gumb za elektroničko paljenje
- (13) Gumb
- (14) Elektrode za paljenje
- (15) Plitica za mast

- (1) Poklopac
- (2) Rešetka za održavanje topline jela
- (3) Modularna rešetka iz serije Culinary
- (4) Rešetka
- (5) Instaclean
- (6) Baterija AA x 7
- (7) Odjeljak za baterije
- (8) Priključak za plin
- (9) Ručka za nošenje
- (10) Pozadinsko osvjetljenje
- (11) Noga
- (12) Gumena podloška za nogu
- (13) Digitalni termometar
- (14) Gumb
- (15) Sonde za termometar
- (16) Elektrode za paljenje
- (17) Plitica za mast

Korištenje i održavanje



NAPOMENA: Ako nije navedeno drugačije, svi sljedeći generični pojmovi „aparat / jedinica / proizvod / oprema / uređaj“ navedeni u ovom priručniku s uputama se odnose na proizvod „Campingaz® Attitude 2100 LX/EX“.

- Pažljivo pročitati upute o korištenju prije uporabe.
- Koristite samo na otvorenom prostoru.
- Nemojte koristiti ugljen ili lava rock.
- Ne koristite reduksijski ventil koji se može regulirati. Upotrebljavajte fiksne redukcione ventile koji odgovaraju europskoj normi koja se odnosi na zaštitu.
- Ne stavljajte na ili preporučio Campingaz® umjesto da kuha rešetke metalna ploč(ica nije dizajniran ili ne.

Pozorno pratite ove upute kako biste izbjegli ozbiljno oštećenje vašeg roštilja ili poništavanje jamstva za proizvod.

a) ZA VAŠU SIGURNOST

- Postavite uređaj i plinsku bocu na ravnu, stabilnu i nezapaljivu površinu. Ako uređaj koristite na travi vodite računa da nije previsoka i da ne dođe u dodir s plamenom plamenika kako biste izbjegli opasnost od požara.
- Koristite se uređajem na stabilnoj, ravnoj i vodoravnoj podlozi koja je dovoljno kruta da podnese težinu uređaja (tablica). Plinsku bocu postavite na tlo.
- Bez obzira na visinu H, širinu ili promjer D boce (sl. 1), plinska boca mora se nalaziti najmanje 30 cm od vašeg aparata.
- Ne koristite i ne stavljajte u blizinu Vašeg uređaja benzin ili druge zapaljive tekućine i plinove.
- U slučaju da osjetite miris plina:
 - 1) Zatvorite izlazni ventil na plinskoj boci.
 - 2) Ugasite bilo kakav otvoreni plamen.
 - 3) Otvorite poklopac.
 - 4) Ako i dalje osjećate miris plina, pogledajte upute § G i odmah potražite informacije kod Vašega prodavača.
- Korisnik ne smije rukovati dijelovima koje je zaštitio proizvođač ili njegov zastupnik.
- Poslije upotrebe zatvorite plinski spremnik.
- Ovaj se uređaj smije koristiti samo na otvorenom prostoru.
- **POZOR** : neki dijelovi mogu biti jako zagrijani. Udaljite malu djecu.
- Nikakva zapaljiva tvar ili materijal ne smije biti na udaljenosti od oko 60 cm od uređaja.
- Ne premještajte uređaj dok radi.
- Uređaj koristite na vodoravnoj površini.
- Osigurajte dotok svježeg zraka od 2 m³/kW/h.
- Neki dijelovi vašeg roštilja mogu se zagrijati za vrijeme i neposredno nakon njihove uporabe: poklopac, roštilj, podloga za masnoću itd. Nosite rukavice pri rukovanju.

b) SKLAPANJE

Provjerite i izvadite sve dijelove iz kutije.

Rešetke i ploče za kuhanje (sl. 2)

Postavite rešetke i ploče za kuhanje na roštilj: modularni sustav za kuhanje postavlja se s lijeve strane, a ploča s desne strane. Najprije postavite ploču. Desna strana fleksibilne rešetke prekrivat će njezin lijevi kraj. Oba dijela neka se dodiruju kako biste dobili ravnomjerniju površinu za kuhanje.

Baterija za elektroničko paljenje (sl. 3A)

(model Attitude 2100 LX)
Sustav paljenja napaja 1 baterija LR06 / AA 1,5 V.

Umetanje baterije: odvijte poklopac kućišta s desne strane u unutrašnjosti roštilja. Umetnite AA bateriju koju se nalazi u pakiranju + stranom prema van i vratite poklopac na mjesto.

Baterije za paljenje Instastart® (Sl. 3B)

(model Attitude 2100 EX)
Sustav paljenja i osvjetljenja kojim se upravljaju putem gumba (Instastart®) pokreću četiri LR06 / AA 1.5V baterije.

Umetanje baterija: klizanjem skinite poklopac kućišta na lijevoj strani roštilja. Umetnite 4 AA baterije koje su priložene uz uređaju skladu s polaritetom navedenim na kućištu. Vratite poklopac na mjesto.

Osvjetljenje upravljačkog gumba: prekidač na kućištu ON/OFF gurnite u položaj ON (uključeno) (Sl. 3B), a zatim pritisnite i okrećite upravljačke gumbе u smjeru suprotnom od kretanja kazaljke na satu. Nakon četvrtine okreta upaliti će se plavo svjetlo i ostat će upaljeno između položaja Max Flow (maksimalni protok) i Reduced Flow (smanjeni protok).

Baterija za digitalni termometar

(model Attitude 2100 EX)

Digitalni termometar napajaju 2 baterije LR06/AA 1,5 V.

Umetanje baterija:

1. Odvijte plastični vijak ispod termometra (Sl. 4A).
2. Umetnite odvijač ili šiljasti alat u utor ispod kućišta termometra i gurnite termometar prema sebi (Sl. 4B).
3. Odpojte žice osjetnika (Sl. 4C).
4. Otvorite poklopac na stražnjoj strani termometra (Sl. 4D).
5. Umetnite 2 AA baterije, koje su priložene u pakiranju, u skladu s navedenim polaritetima (Sl. 4E).
6. Vratite poklopac na mjesto. (Sl. 4E)
7. Ponovno priključite žice osjetnika (Sl. 4F).
8. Vratite termometar natrag u kućište (Sl. 4G).
9. Zategnite plastični vijak (Sl. 4H).

c) PLINSKA BOCA

Ovaj se uređaj može koristiti sa spremnicima butana Campinggaz 904 ili 907 i modelom Campinggaz regulatora od 28-30 mbar.

Može se koristiti s drugim većim spremnicima butana ili propana (6 kg, 9 kg, 11 kg, 13 kg, itd.) i odgovarajućim regulatorima (raspitajte se kod distributera)

- **Francuska, Belgija, Luksemburg, Velika Britanija, Irsko, Portugal, Španjolska, Italija, Grčka:** butan 28- 30 mbar / propan 37 mbar.
- **Nizozemska, Norveška, Švedska, Danska, Finska, Češka, Slovačka, Mađarska, Slovenija, Bugarska, Turska, Rumunjska, Hrvatska, Cipar, Island, Latvija, Estonija, Litva:** butan 30 mbar / propan 30 mbar.
- **Poljska:** propan 37 mbar.

Kod postavljanja i zamjene plinske boce, postupak uvijek obavljajte na dobro prozračenom prostoru, nikada u blizini otvorenog plamena, iskre ili izvora topline.

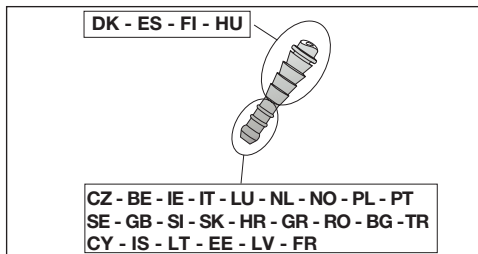
d) CIJEV**Francuska**

Jedinica se mora koristiti sa savitljivim crijevom koje udovoljava normama XPD-36-110: savitljivo crijevo postavlja se na zaobljene priključke na bočnoj strani jedinice i regulatora i učvršćuje hvataljkama. Predviđene duljine 1,25 m.

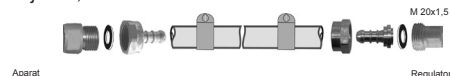

Aparat

Regulator

Provjerite je li fleksibilna cijev normalno postavljena, tj. nije uvrnuta ili zategnuta, i da nije u kontaktu s vrućim stjenkama aparata. Cijev zamijenite nakon isteka roka valjanosti navedenog na cijevi ili u slučaju oštećenja ili napuklina.

- Navucite fleksibilnu cijev na prstenasti završetak aparata i redukcijskog ventila.
- Navucite objumnicu iza 2 prva ispuščenja završetka i pritegnite ju uz pomoć vijka.



Provjerite nepropusnost prema uputama iz odlomka f).

Belgija, Luksemburg, Nizozemska, Velika Britanija, Irsko, Poljska, Portugal, Španjolska, Italija, Češka, Norveška, Švedska, Danska, Finska, Hrvatska, Mađarska, Slovačka, Slovenija, Grčka, Bugarska, Turska, Rumunjska, Cipar, Island, Latvija, Estonija, Litva:

Uređaj je opremljen prstenastim izlazom. Mora se koristiti zajedno s mekanom cijevi čija je kvaliteta prilagođena uporabi butana i propana (crijevo se nabavlja ovisno o državi). Cijev ne smije biti dulja od 1,20 m. Mora biti zamijenjen ako je oštećen, ako pokazuje pukotine, kada to nacionalni propisi zahtijevaju ili prema valjanosti. Cijev se ne smije presavijati ni bušiti. Mora biti udaljena od dijelova uređaja koji bi se mogli zagrijati.

Provjerite je li fleksibilna cijev normalno postavljena, tj. nije uvrnuta ili zategnuta.

Provjerite nepropusnost prema uputama iz odlomka f).

e) POKLOPAC

Poklopcem se mora rukovati oprezno, osobito ako je uređaj u radu. Ne naginjati se iznad uređaja.

f) PROVJERA ZA SLUČAJ ISTJECANJA PLINA

- 1) Postupak obavljati na otvorenom prostoru, podalje od zapaljivih tvari. Ne pušiti pri tome.
- 2) Provjeriti da li su ručice za reguliranje u položaju "OFF" (O).
- 3) Spojite crijevo prema gornjem prikazu d) gore.
- 4) Zatvoriti redukcijски ventil na plinskoj boci.
- 5) Prilikom provjere, koristite tekućinu za otkrivanje pukotina.
- 6) Tu tekućinu staviti na spoj cijevi i redukcijškoga ventila te na spoj cijevi i uređaja. Ručice za reguliranje moraju biti u položaju «OFF». Otvoriti izlazni ventil na plinskoj boci.

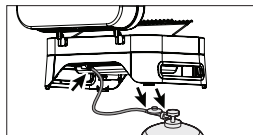

- 7) Ako na nekom mjestu nastaju mjehurići, to znači da na tome mjestu istječe plin.
- 8) Kako biste zaustavili istjecanje plina, pritegnite stezaljke. Ako je neki dio oštećen, treba ga zamijeniti. Uređaj ne smije biti korišten prije nego se spriječi istjecanje plina.
- 9) Zatvorite ventil plinske boce.

Važno:

Nikada ne koristite otvoreni plamen kako biste provjerili da li negdje istječe plin. Najmanje jednom godišnje treba obaviti kontrolu i provjeriti da li negdje istječe plin, a isto se uvijek mora učiniti prigodom promjene plinske boce.

g) PRIJE STAVLJANJA U UPORABU

Ne stavljajte uređaj u uporabu prije nego što ste pažljivo pročitali i dobro razumjeli sve upute. Uvjerite se i da:

- plin nigdje ne istječe
- mjeraci protoka nisu blokirani (npr paučinom)

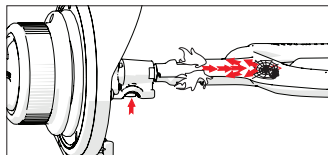

- da cijev ne dodiruje dijelove koji bi se mogli zagrijati.

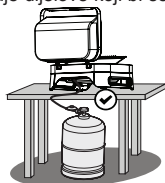

h) UKLJUČIVANJE PLAMENIKA

Pročitajte točke 1-5 prije nego započnete s obavljanjem postupka iz točke 1.

- 1) **Nikada ne palite uređaj sa zatvorenim poklopcem, poklopac uvijek mora biti podignut.**
- 2) Provjerite da li su ručice za reguliranje u položaj "OFF" (O).
- 3) Otvorite izlazni ventil na plinskoj boci.

4) Model Attitude 2100 LX (Sl. 5)

Pritisnite jednu od 2 ručice za reguliranje i postavite je u položaj Puni dotok (☛ 🔥), a odmah nakon toga pritisnite dugme za paljenje (☛) sve dok ne čujete klik. Držite pritisnuto nekoliko sekundi dok ne zasvijetli. Ako se plamenik nije upalio, vratite ručicu u položaj "OFF" (O). Pričekajte 5 minuta i ponovite cijeli postupak.

Model Attitude 2100 EX (Sl. 6)

Pritisnite upravljački gumb i zatim ga okrenite u smjeru suprotnom od kretanja kazaljke na satu na položaj za paljenje (☛). Držite pritisnutim gumb za elektroničko paljenje kako biste izazvali iskr.

Nakon što se plamenik upali, okrenite upravljački gumb u položaj punog protoka (☛ 🔥).

NAPOMENA: ako se plamenik ne upali nakon otprilike 10 sekundi, vratite upravljački gumb natrag u položaj OFF (O). Pričekajte 5 minuta prije nego što ponovite postupak.

- 5) Nakon što se plamenik upali, drugi se plamenik automatski pali nakon stavljanja drugog upravljačkog gumba u položaj punog protoka (☛ 🔥), bez potrebe da pritisnete gumb za automatsko paljenje.

Važno:

Ako se plamenik ne upali poslije drugog pokušaja, okrenite kontrolni gumb u položaj „isključeno“ (O) i provjerite jesu li izlazi plamenika i cijev za dovod plina blokirani. Također provjerite je li baterija za paljenje ispražnjena.

i) RUČNO PALJENJE ROŠTILJA

U slučaju da ne radi automatsko paljenje, postavite dugme za reguliranje u položaj "OFF" (O). Podignite rešetku za kuhanje kako bi imali slobodan pristup površini plamenika. Okrenite jednu ručicu za regulaciju u položaj (☛ 🔥). Prinesite upaljenu šibicu odgovarajućem plameniku. Skinite rešetku za pripremu hrane.

j) ISKLJUČIVANJE ROŠTILJA

Vratite ručice u položaj "OFF" (O), a zatim zatvorite izlazni ventil na plinskoj boci.

k) ZAMJENA PLINSKE BOCE

- Postupak uvijek obavljajte na dobro prozračenom mjestu, nikada u blizini otvorenog plamena, iskre ili izvora topline.
- Namjestite regulatore paljenja u položaj "OFF" (O) pa zatvorite ventil na plinskoj boci.
- Otvorite redukcijski ventil, provjerite u kakvome je stanju spoj te izlazi li negdje plin.
- Postavite punu bocu na predviđeno mjesto, zatvorite redukcijski ventil, ali pri tome pazite da ne savijate i ne povlačite cijev.

l) UPORABA

Preporučujemo Vam da koristite zaštitne rukavice kako biste mogli dodirivati vruće dijelove uređaja.

Prije bilo kakvog spremanja jela, zagrijavajte uređaj u položaju Puni dotok (☛ 🔥) oko 10 minuta, sa zatvorenim poklopcem. Kod prvoga korištenja, zagrijavajte oko 20 minuta kako biste uklonili miris boje na novome uređaju.

Duljinu kuhanja moguće je podesiti okretanjem regulatora protoka u željeni položaj: puni protok (☛ 🔥) ili smanjeni protok (☛).

Kako biste spriječili lijepljenje hrane za rešetke roštilja, prije postavljanja hrane, lagano premažite rešetke jestivim uljem.

Kako biste izbjegli zapaljenje masnoće, prije pečenja uklonite višak masnoće s hrane. Očistite roštilj nakon svakog pečenja kako biste spriječili nakupljanje masnoće i umanjili rizik od požara.

Po završetku pripreme jela zatvorite poklopac i ostavite uređaj da radi pri **punom protoku** (☛ 🔥) oko 10 minuta kako bi se omogućilo izgaranje ostataka hrane ili masti na rešetki (učinak samočišćenja).

Normalno je da boja plamena mjestimično bude žuta.

Važno :

Ako se tijekom rada aparata plamenici ugase, odmah namjestite regulatore paljenja u položaj "OFF" (O). Pričekajte 5 minuta dok ne iziđe preostali plin. Ponovno izvršite postupak paljenja nakon isteka tog vremena.

Prije uporabe obavezno postavite posudu za mast. Nikada nemojte pripremati hranu bez posude za mast.

m) Prikaz temperature

* Attitude 2100 LX:

Temperatura prostora za pečenje kad je poklopac spušten prikazuje se na poklopcu roštilja

* Attitude 2100 EX:

Digitalni termometar na prednjoj strani roštilja prikazuje temperaturu rešetki i grijačih ploča. Ovaj je prikaz samo orijentacijski; točna temperatura ovisi o vanjskim uvjetima upotrebe i hrani koja se nalazi na prostoru za pripremu jela.

Pritisnite gumb ON/OFF. Na LCD zaslonu prikazat će se temperatura desnog područja kuhanja na desnoj strani, a lijevog područja kuhanja na lijevoj strani.

Pritisnite gumb ON/OFF još jedanput. LCD zaslon će se osvijetliti. Ponovno pritisnite da biste isključili osvjetljenje.

Pritisnite gumb još jedanput da biste isključili prikaz temperature.

Ako to zaboravite, zaslon će se automatski isključiti kad temperatura padne ispod 40 °C i ostane ispod te temperature 1 sat.

Termometar ima indikator praznjenja baterije . Kad se ovaj indikator uključi, baterije su se istrošile. Obavezno ih zamijenite radi pravilne uporabe termometra.

Zaštita stražnje strane vašeg Attitude roštilja od vjetrov postavljanjem roštilja uz zid će poboljšati učinak roštilja i točnost digitalnog zaslona za prikaz temperature.

Male razlike u temperaturi između rešetke za pečenje i ploče za pečenje su normalne. Zbog svoje značajke zadržavanja topline, ploča je obično toplija od rešetke za pečenje.

Nemojte prekoračivati temperaturu od 350°C na ploči za pečenje, kako biste izbjegli zagorijevanje hrane. Smanjite snagu vašeg uređaja tako što ćete okrenuti gumb u smjeru suprotnom od kazaljke na satu prema malom plamenu i otvoriti poklopac.

Temperatura koju prikazuje digitalni zaslon za prikaz temperature je točnija kada su uključena oba plamenika. Digitalni termometar namijenjen je mjerenju temperature na rešetkama i pločama od lijevanog željeza. Pri uporabi pribora Campingaz® culinary modular (tava, zdjela za paelju, kamen za picu) prikazana temperatura ne odražava točno temperaturu u/na vašem priboru.

n) ČIŠĆENJE I ODRŽAVANJE

- Nikada ne prepravljajte uređaj: svaka izmjena može biti opasna.
- Kako biste svoj roštilj održavali u savršenom radnom stanju, preporučujemo vam da ga očistite poslije svake uporabe.
- Čekajte da se uređaj ohladi prije bilo kakvog čišćenja.
- Zatvorite plinsku bocu i zatvorite redukcijski ventil.
- Očistite površinu plamenike vlažnom spužvom (voda s deterdžentom za pranje suđa).
- Nakon svake uporabe obrišite mast koja se nakupila na stranama plamenika (Sl. 7) vlažnom spužvom ili papirnatim ručnikom. Kako biste to postigli, uklonite rešetke za pečenje.
- Provjerite da li su otvori plamenika začepljeni i ostavite ih da se osuše prije ponovnog korištenja. Prema potrebi, koristite metalnu četku za čišćenje otvora na izlaziima plamenika.
- Ako uređaj nije korišten više od 30 dana, provjerite jesu li otvori plamenika začepljeni paučinom, jer to može uzrokovati lošiji rad roštilja ili opasno paljenje plina izvan plamenika.
- U slučaju zaprivanja očistite otvore venturijeve cijevi (slika gore) ili plamenik.
- Povremeno provjerite stanje crijeva i zamijenite ga u slučaju dotrajlosti i napuklina te kada to zahtijevaju nacionalni propisi.
- U Francuskoj se nakon isteka roka valjanosti otisnutog na crijevu ono mora zamijeniti crijevom koje odgovara normi XP D 36-110.

Napomena: često održavanje plamenika održava ih u dobrom stanju za dugotrajnu uporabu i sprječava njihovu preuranjenu oksidaciju, posebno zbog kiselinjskih ostataka od roštiljanja. Međutim, oksidacija plamenika s vremenom normalna je pojava i oksidirani plamenik koji normalno funkcionira ne treba mijenjati. Plamenik treba zamijeniti ako nepravilno funkcionira, npr. ako je probušen.

- Stranice roštilja:

Kako bi se olakšalo čišćenje stranica roštilja, Campingaz® je razvio **Campingaz InstaClean®**, s tijelom roštilja koje se može rastaviti. Zahvaljujući **Campingaz InstaClean®**, svi dijelovi roštilja mogu se skinuti bez alata za manje od minute i oprati u perilici posuđa.

Ovisno o zaprljanju, za temeljitije čišćenje možda će biti potrebno oribati dijelove prije stavljanja u perilicu posuđa. Za sastavljanje i demontažu ovih dijelova, pogledajte Sl. 8. Za ponovno sastavljanje nakon čišćenja najprije ugradite 2 bočne stranice, zatim prednju i stražnju stranicu.

- Posuda za prihvat masti:

Roštilj ima pliticu za prihvat masti. Preporučljivo je očistiti je nakon svake uporabe.

Obojenu ručku roštilja perite sapunicom. Ne upotrebljavajte abrazivne proizvode koji mogu oštetiti boju.

Za jednostavno čišćenje pliticu za prihvat masti možete obložiti aluminijskom folijom za jednokratnu upotrebu. Nakon uporabe roštilja bacite aluminijsku foliju.

Na dno plitice može se staviti i malo pijeska kako bi upio mast. Nakon svake uporabe pijesak bacite.

- Rešetke za pripremu jela

Rešetke za pripremu jela emajlirane su.

Pričekajte da se ohladi prije čišćenja. Upotrijebite Campingaz® BBQ Cleaner Spray i četke za roštilj.

Rešetke se mogu prati u perilici posuđa. Prije pranja u perilici često ih je potrebno protrljati spužvom ili žičanom četkom kako bi se uklonili ostaci od pripreme jela na površini za pripremu jela.

(Sl. 2C) Da biste skinuli rešetku gurnite prst u označeni otvor, podignite rešetku i pridržite je drugom rukom.

(Sl. 2C) Da biste uklonili 2-dijelnu modularnu rešetku **Campingaz® Culinary Modular** (vidjeti odjeljak § p. Pribor u nastavku), prvo uklonite središnji dio pomoću označene rupe, a zatim uklonite rub.

Površine za pripremu hrane od lijevanog željeza emajlirane su kako bi se lijevano željezo zaštitilo od korozije. Ove površine od lijevanog željeza mogu imati sjajnu ili mat završnu obradu, s finijom teksturom. Da biste ih održali u besprijekornom stanju, važno je nauljiti matirane površine nakon čišćenja. Na taj se način hrana s roštilja neće lijepiti tako lako, što će olakšati čišćenje i produljiti trajnost površina za pripremu hrane.

- Pult za rukovanje:

Povremeno očistite pult za rukovanje spužvom navlaženom tekućinom za pranje. Nemojte upotrebljavati abrazivne proizvode.

o) SKLADIŠTENJE

- Zatvorite odvod plina na boci poslije svakoga korištenja.
- Ako roštilj pospremate u zatvoreni prostor, isključite dovod plina.
- Ako ga pospremate na otvorenom prostoru, preporučuje se da koristite zaštitnu navlaku (vidi poglavlje o dodatnoj opremi).

Čekajte da se aparat potpuno ohladi prije rasklapanja i skladištenja.

Uređaj nemojte čuvati na izravnoj sunčevoj svjetlosti. Preporučljivo je čuvati ga na zaštićenom mjestu.

U slučaju dulje neuporabe preporučljivo je čuvati uređaj na suhom mjestu u zatvorenom prostoru (npr. u garaži). Nakon duljeg skladištenja, provjerite stanje baterija

termometra (Attitude 2100 EX), baterija za osvjetljenje (Attitude 2100 EX) i baterija elektroničkog paljenja (bilo koji model).

p) DODATNA OPREMA

Vaš je roštilj opremljen modularnom rešetkom iz serije **Campinggaz® Culinary Modular**.

Sustav rešetki Campinggaz® kulinarski blok sastoji se iz dva (2) dijela:

- unutarnjeg prstena rešetke,
- središnjeg dijela.

(Sl. 2B) Središnji dio se može ukloniti i zamijeniti jednim od dodatnih dijelova koje tvrtka Campinggaz® odvojeno prodaje, na primjer:

- kamen za pizzu,
- Tava za pečenje,
- ploču za paellu.

Stoga vam sustav rešetki Campinggaz® kulinarski blok omogućuje da vaš roštilj preobrazite u pravu kuhinju na otvorenom i da koristite posebno kuhinjsko pomagalo ovisno o tome što pripremate.

Ipak, na ovom roštilju ne možete upotrebljavati wok.

Proizvođač preporučuje sustavno korištenje svojih plinskih roštilja uz dodatnu opremu i rezervne dijelove marke Campinggaz®. Proizvođač otklanja bilo kakvu odgovornost u slučaju oštećivanja ili lošeg rada kao posljedice korištenja dodatne opreme i/ili rezervnih dijelova drugih marki.

q) ZAŠTITA OKOLIŠA

Mislite na zaštitu okoliša! Vaš uređaj sadrži materijale koji se mogu popraviti ili reciklirati. Vratite ga u službu za prikupljanje otpada vaše zajednice i izdvojite ambalažu.

r) PREPORUKE ZA BATERIJU



Simbol koji se nalazi na baterijama znači da se prazne baterije moraju izvaditi iz jedinice i reciklirati ili zbrinuti na propisan način. Baterije se ne smiju baciti uz otpad već ih je potrebno odnijeti do sakupjalista (odlagališta...). Raspitajte se kod lokalnih službi za zbrinjavanje otpada. Nikada ih nemojte odlagati u okoliš niti spaljivati: određene tvari koje se nalaze u praznim baterijama (Hg, Pb, Cd, Zn, Ni) mogu biti opasne za okoliš i ljudsko zdravlje.

s) ELEKTRIČNI I ELEKTRONIČKI OTPAD



Ovaj simbol znači da ova jedinica podliježe odvojenom zbrinjavanju. Na kraju radnog vijeka, roštilj je potrebno propisno zbrinuti. Jedinica se ne smije odlagati u nerazvrstani komunalni otpad. Odvojeno sakupljanje otpada omogućuje uporabu, recikliranje i ostale oblike korištenja materijala koji se mogu reciklirati, a sastavni su dio otpada: U tu svrhu, jedinicu dostavite u centar za uporabu (odlagalište). Raspitajte se kod lokalnih službi za zbrinjavanje otpada. Nikada ih nemojte odlagati u okoliš niti spaljivati: određene tvari koje se nalaze u praznim baterijama (Hg, Pb, Cd, Zn, Ni) mogu biti opasne za okoliš i ljudsko zdravlje.

Neispravan rad/ načini za ispravljanje

Neispravnost	Vjerojatni uzroci/načini za ispravljanje
Plamenik se ne pali	- Slab dotok plina - Redukcijski ventil ne radi - Cijev, ispusni ventil, venturi cijev ili otvori na plameniku su začepljeni - venturi cijev ne pokriva brizgalicu
Plamenik isprekidano radi ili se gasi	- Provjeriti da li postoji dotok plina - Provjeriti spoj cijevi - Pogledati Popis servisnih centara.
Plamen je nestabilan	- U novoj plinskoj boci možda se nalazi zrak. Ostaviti da tako radi neko vrijeme, a nedostatak će nestati. - Pogledati Popis servisnih centara.
Veliki plamen na površini plamenika	- Brizgalice je loše postavljena na venturi cijev. Premjestite venturijevu cijev. - venturi cijev je zagušena (npr. paukova mreža). Očistite venturijevu cijev. - Pogledati Popis servisnih centara
Plamen na brizgatici	- Boca je gotovo prazna - promijenite bocu i nedostatak će nestati - Pogledati Popis servisnih centara.

Neispravnost	Vjerojatni uzroci/načini za ispravljanje
Masnoće gore	- Ako su posuda za mast ili rešetke/ploče za pripremu hrane masne, očistite ih. - Temperatura roštilja je previše visoka: smanjiti dotok plina
Plamenik se pali šibicom, ali se ne pali pomoću PIEZO upaljača	- Dugme, žica ili elektroda su u kvaru. Provjeriti spojeve kabela upaljača. - Provjeriti stanje keramike i spojnoga kabela - Pogledati Popis servisnih centara.
Pojava plamena na spoju	- Spoj nije nepropustan - Odmah zatvoriti dotok plina - Pogledati Popis servisnih centara.
Nedovoljna toplina	- Brizgalice ili venturi cijev su začepljeni - Pogledati Popis servisnih centara.
Pojava plamena iza dugmeta za reguliranje	- Neispravan izlazni ventil - Zaustaviti rad uređaja - Pogledati Popis servisnih centara
Pojava plamena ispod konzole	- Zaustaviti rad uređaja - Zatvoriti bocu - Pogledati popis servisnih centara

Attitude 2100 LX

Attitude 2100 EX

Vezi pagina 2

- (1) Capac
- (2) Termometru
- (3) Grilă modulară culinară
- (4) Grătar
- (5) Instaclean
- (6) Bateria AA x 1
- (7) Aprindere electronică
- (8) Racordare la gaz
- (9) Mâner pentru transport
- (10) Picior
- (11) Tampon de cauciuc pentru picior
- (12) Buton pentru aprindere electronică
- (13) Buton
- (14) Electrozi pentru aprindere
- (15) Tava de ungere

- (1) Capac
- (2) Rack de încălzire
- (3) Grilă modulară culinară
- (4) Grătar
- (5) Instaclean
- (6) Bateria AA x 7
- (7) Compartimentul bateriei
- (8) Racordare la gaz
- (9) Mâner pentru transport
- (10) Dispozitiv de retroiluminare
- (11) Picior
- (12) Tampon de cauciuc pentru picior
- (13) Termometru digital
- (14) Buton
- (15) Sonde pentru termometru
- (16) Electrozi pentru aprindere
- (17) Tava de ungere

FOLOSIRE ȘI ÎNTREȚINERE

NOTĂ: Dacă nu specifică în mod clar, următorii termeni generici "aparat/unitate/produș/echipament/dispozitiv" care apar în acest manual de instrucțiuni, toți se referă la produsul "Campingaz" Attitude 2100 LX/EX".

- Consultați instrucțiunile înainte de utilizare.
- Utilizați numai în spații exterioare.
- Nu utilizați cărbune sau roci magmatice.
- Nu folosiți valvă reglabilă. Utilizați regulatoare de presiune cu reglare fixă conforme standardelor europene aferente.
- Nu pune pe sau recomandat de Campingaz® loc de gătit placă de metal grătarele nu este conceput sau nu.



Urmați cu atenție aceste instrucțiuni pentru a evita deteriorarea gravă a grătarului sau invalidarea garanției produsului.

a) PENTRU SIGURANȚA DUMNEAVOASTRĂ

- Instalați aparatul și butelia de gaz pe o suprafață plană, stabilă și neinflamabilă. Dacă folosiți aparatul pe iarbă, verificați dacă acesta nu este prea mare și că nu intră în contact cu flacăra arzătorului pentru a evita orice risc de incendiu.
- Folosiți aparatul pe un suport stabil, plat și orizontal suficient de rigid pentru a suporta greutatea aparatului (tabel). Poziționați butelia de gaz pe sol.
- Indiferent de înălțimea H, lățimea sau diametrul D al buteliei (Fig. 1), butelia de gaz trebuie amplasată la cel puțin 30 cm distanță de aparat.
- Nu depozitați și nu folosiți benzină sau alte lichide sau vapori inflamabili în vecinătatea aparatului. În cazul în care simțiți miros de gaz:
 - 1) Închideți robinetul buteliei de gaz.
 - 2) Stingeti orice flacăra.
 - 3) Deschideți capacul.
 - 4) Dacă mirosul persistă, consultați secțiunea § G „Test de etanșeitate” sau informații imediat vânzătorul.
- Componentele protejate de fabricant sau de reprezentantul acestuia nu trebuie manevrate de către utilizator.
- Oprți butelia de gaz după utilizare.
- Acest aparat nu trebuie să fie folosit decât în aer liber.
- **ATENȚIE:** unele părți accesibile se pot încălzi foarte tare. Nu lăsați copiii mici să se apropie.
- Nu trebuie să existe niciun material combustibil pe o rază de aproximativ 60 cm în jurul aparatului.
- Nu deplasați aparatul în timpul funcționării acestuia.
- Folosiți aparatul pe sol orizontal.
- Debitul de aer proaspăt trebuie să fie de 2 m³/kW/h.
- Unele părți ale grătarului pot fi fierbinți în timpul și imediat după utilizarea lor: capacul, grătarul, tava cu unsoare, etc. Purtați mănuși pentru manipulare.

b) MONTARE

Verificați și îndepărtați toate componentele din cutie.

Grătare și plite de gătit (Fig. 2)

Asamblați grătarele și plitele fierbinți pe grătar: sistemul modular de gătit este instalat în stânga iar plita în dreapta. Instalați mai întâi plita. Partea dreaptă a grătarului flexibil va acoperi capătul său stâng. Mențineți ambele părți în contact pentru o suprafață de gătit mai uniformă.

Baterie pentru aprindere electronică (Fig. 3A)

(model Attitude 2100 LX)

Sistemul de aprindere prin scânteie este alimentat de 1 baterie LR06/AA de 1,5V.

Introducerea bateriei: Deșurubați capacul carcasei din dreapta în interiorul grătarului. Introduceți o baterie AA disponibilă în cutia produsului, cu partea + spre exterior și re poziționați capacul.

Baterii cu aprindere Instastart® (Fig. 3B)

(model Attitude 2100 EX)

Sistemul de aprindere și iluminare acționat cu butoanele de comandă (Instastart®) este alimentat de patru baterii LR06/AA de 1,5V.

Introducerea bateriilor: scoateți capacul carcasei din stânga în interiorul grătarului prin alunecare. Introduceți 4 baterii AA, pe care le veți găsi în produs, în funcție de polaritatea indicată pe carcasă. Repoziționați capacul.

Utilizând iluminarea butonului de control: Puneți comutatorul ON/OFF al bateriei în poziția ON (Fig. 3B), apoi împingeți și rotiți butoanele de comandă în sens invers acelor de ceasornic. După un sfert de rotație, lumina albastră se va aprinde și va rămâne aprinsă între poziția Max Flow/Debit Maxim și poziția Reduced Flow/Debit Redus.

Baterie pentru termometru digital

(Model Attitude 2100 EX)

Termometrul digital este alimentat cu 2 baterii LR06/AA de 1,5V.

Introducerea bateriilor:

1. Desurubați șurubul de plastic de sub termometru (Fig. 4A).
2. Introduceți o șurubelniță sau un instrument îndreptat în fanta de sub carcasa termometrului și împingeți termometrul spre dvs. (Fig. 4B).
3. Deconectați firele senzorului (Fig. 4C).
4. Deschideți clapeta de pe spatele termometrului (Fig. 4D).
5. Introduceți 2 baterii AA, pe care le veți găsi în cutia de produse, în conformitate cu polaritățile indicate (Fig. 4E).
6. Repoziționați clapeta. (Fig. 4E)
7. Reconectați firele senzorului (Fig. 4F).
8. Repoziționați termometrul în carcasa sa (Fig. 4G).
9. Strângeți șurubul din plastic (Fig. 4H).

c) BUTELIA DE GAZ

Acest dispozitiv poate fi utilizat împreună cu rezervoarele de butan Campinggaz 904 sau 907 și modelul de regulator Campinggaz de 28-30 mbar.

Poate fi utilizat și cu alte rezervoare mai mari de butan sau propan (6 kg, 9kg, 11 kg, 13 kg, etc.) și furtunurile și regulatoarele corespunzătoare (consultați distribuitorul)

- **Franța, Belgia, Luxemburg, Marea Britanie, Irlanda, Portugalia, Spania, Italia, Grecia:** butan 28-30 mbar / propan 37 mbar
- **Olanda, Norvegia, Suedia, Danemarca, Finlanda, Ungaria, Slovenia, Slovacia, Republica Cehă, Bulgaria, Turcia, România, Croația, Cipru, Islanda, Letonia, Estonia, Lituania:** butan 30 mbar / propan 30 mbar.
- **Polonia:** propan 37 mbar.

Efectuați întotdeauna racordarea sau schimbarea buteliei într-un loc bine aerisit și niciodată în prezența unei flăcări, unei scântei sau a unei surse de căldură.

d) ȚEAVA

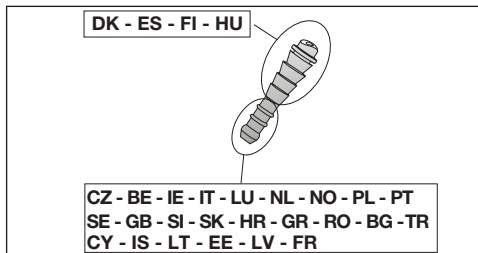

Franța

Unitatea trebuie utilizată cu un furtun flexibil care întrupește standardele XPD-36-110: un furtun flexibil care trebuie fixat pe piesele de capăt rotunjite din partea laterală a unității și regulatorului, imobilizat cu coliere. Lungime preconizată 1,25 m.

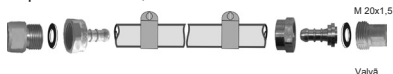

Verificați ca tubul flexibil să se extindă normal, fără deformare sau contractare și fără să intre în contact cu pereții calzi ai aparatului. Va trebui schimbat la data de expirare înscrisă pe țeavă sau mai devreme, în cazul în care acesta este avariata sau prezintă fisuri.

- strângeți bine țeava flexibilă pe îmbinarea conexă a aparatului și a valvei.
- introduceți colierele în spatele primelor două loburi de la îmbinare și strângeți-le până la punctul maxim.



Etanșeitatea va fi verificată urmând indicațiile de la paragraful f).

România, Belgia, Luxemburg, Marea Britanie, Irlanda, Portugalia, Spania, Italia, Croația, Grecia, Olanda, Norvegia, Suedia, Danemarca, Finlanda, Ungaria, Slovenia, Slovacia, Republica Cehă, Bulgaria, Turcia, Polonia, Cipru, Islanda, Letonia, Estonia, Lituania:

Aparatul e echipat cu o îmbinare conexă. Trebuie utilizat cu o țeavă flexibilă de calitate, adaptată la utilizarea cu butan și propan. Lungimea sa nu trebuie să depășească 1,20 m. Va trebui schimbată dacă e avariata sau dacă prezintă fisuri. Nu trageți de țeavă și nu o găuriți. Țineți-o departe de piesele care se pot încălzi. Verificați ca țeava flexibilă să se extindă normal, fără deformare sau contractare.

Etanșeitatea va fi verificată urmând indicațiile de la paragraful f).

e) CAPAC

Manevrați capacul cu atenție, mai ales în cursul funcționării. Nu vă aplecați deasupra vetrei.

f) TEST DE ETANȘEITATE

- 1) Puneți aparatul în funcționare în aer liber, departe de orice material inflamabil. Nu fumați.
- 2) Asigurați-vă că manetele de reglaj sunt în poziția "OFF" (O).
- 3) Conectați furtunul conform punctului d) de mai sus.
- 4) Strângeți valva buteliei de gaz.
- 5) Pentru control, folosiți un lichid de detectare a scurgerilor de gaz.
- 6) Puneți lichidul pe racordurile buteliei, ale valvei, ale țevii și ale aparatului. Manetele de reglaj trebuie să rămână în poziția "OFF" (O). Deschideți robinetul buteliei de gaz.

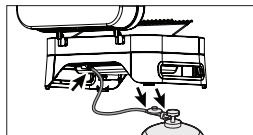

- 7) Dacă se formează bule, înseamnă că există scurgeri de gaz.
- 8) Pentru a opri scurgerea, strângeți piulițele. Dacă e defectă vreo piesă, înlocuiți-o. Aparatul nu trebuie pus în funcțiune înainte ca scurgerea să fi dispărut.
- 9) Închideți robinetul buteliei de gaz.

Important:

Nu folosiți niciodată flacăra pentru a detecta o scurgere de gaz.

Trebuie să controlați prezența scurgerilor de gaz o dată pe an și de fiecare dată când schimbați butelia.

g) ÎNAINTE DE PUNEREA ÎN FUNCȚIUNE

Nu puneți aparatul în funcțiune înainte să a fi citit cu atenție și să fi înțeles toate instrucțiunile. De asemenea, asigurați-vă:

- că nu există scurgeri
- ca tuburile venturii să nu fie blocate (de exemplu, cu pânze de păianjen).

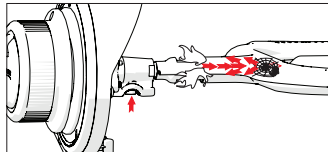

- că țava nu este în contact cu piesele care se pot încălzi.

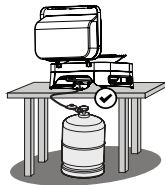

h) APRINDEREA ARZĂTOARELOR GRĂTARULUI

Citiți punctele 1 – 5 înainte de a începe cu punctul 1).

- 1) **Nu aprindeți niciodată aparatul cu capacul închis, faceți întotdeauna acest lucru cu capacul deschis.**
- 2) Asigurați-vă că manetele de reglaj sunt în poziția „OFF”.
- 3) Deschideți robinetul buteliei de gaz.

4) Model Attitude 2100 LX (Fig. 5)

Apăsați și rotiți una din cele două manete de reglaj și puneți-o în poziția Debit maxim (☛), apoi apăsați imediat pe butonul de aprindere (⚡) până se aude un clic. Tineți-l apăsat timp de câteva secunde până se aprinde. Dacă arzătorul nu se aprinde, readuceți maneta de reglaj în poziția „OFF” (O). Așteptați 5 minute înainte de a reîncepe operația.

Model Attitude 2100 EX (Fig. 6)

Apăsați butonul de comandă și apoi rotiți-l în sens invers acelor de ceasornic în poziția de aprindere (⚡). Continuați să apăsați butonul pentru aprinderea electronică pentru a genera o scânteie. Odată aprins arzătorul, rotiți butonul de comandă în poziția de curgere completă (☛).

NOTĂ: Dacă arzătorul nu se aprinde după aproximativ 10 secunde, puneți butonul de reglare din nou în poziția OFF (O). Așteptați 5 minute înainte de a repeta operația.

- 5) Odată aprins arzătorul, celălalt arzător se aprinde automat după punerea celui de-al doilea buton de control în poziția de curgere completă (☛), fără a fi necesar să apăsați butonul de aprindere automată.

Important:

Dacă arzătorul nu se aprinde după a 2-a încercare, rotiți butonul de comandă în poziția „oprit” (O) și verificați dacă prizele și tubul de intrare a arzătorului nu sunt blocate. Verificați, de asemenea, că bateria de aprindere nu este evacuată.

i) APRINDEREA MANUALĂ A GRĂTARULUI

În cazul nefuncționării aprinderii automate, puneți butonul de reglaj în poziția “OFF” (O).

Ridicați un grătar astfel încât să aveți acces liber la suprafața arzătoarelor. Fixați butonul de reglare în poziția DEBIT COMPLET (☛). Aproiați un chibrit aprins de arzătorul corespunzător. Înlocuiți suprafața pentru gătit.

j) STINGEREA GRĂTARULUI

Readuceți **butoanele** de reglaj în poziția “OFF” (O), apoi închideți robinetul buteliei de gaz.

k) SCHIMBAREA BUTELIEI DE GAZ

- Efectuați aceste operațiuni într-un loc bine aerisit și niciodată în prezența unei flăcări, unei scântei sau unei surse de căldură.
- Readuceți manetele de reglaj în poziția „OFF” (O), apoi închideți robinetul buteliei de gaz.
- Deșurubați valva, verificați prezența și buna stare a garniturii de etanșeitate.
- Montați butelia plină, înșurubați valva, având grijă ca să nu exercitați deformare sau contractare asupra țevii.

l) FOLOSIRE

E recomandat să purtați mănuși de protecție atunci când manipulați elemente foarte calde.

Înainte de gătire, încălziți în prealabil aparatul timp de 10 minute în poziția Debit maxim (☛) și cu capacul pus. La prima utilizare, încălziți aparatul în prealabil timp de 20 de minute, pentru a îndepărta mirosurile de vopsea sau de piese noi.

Viteza de frigere poate fi controlată în funcție de poziția manetelor de reglaj: între poziția de debit maxim (☛) și poziția de debit mediu (☛).

Pentru a evita prinderea mâncării de grătar, înainte de a așeza mâncarea, umeziți ușor grilele cu ulei alimentar. Pentru a evita arderea grăsimii în timpul frigerii, îndepărtați surplusul de grăsime al câmii înainte de frigere. Curățați grătarul după fiecare folosire pentru a evita acumularea de grăsime și pentru a diminua riscul aprinderii.

După gătit, închideți capacul și setați aparatul pe **Full Flow/Flux Complet** (☛) timp de aproximativ 10 minute pentru a permite arderea alimentelor sau a reziduurilor de grăsime pe grătar (efect de auto-curățare).

Este normal ca culoarea flăcării să fie galbenă local.

Important :

Dacă se întâmplă ca arzătoarele să se stingă în timpul funcționării aparatului, puneți imediat manetele de reglaj pe poziția „OFF” (O). Așteptați 5 minute pentru a permite evacuarea gazului nears. Procedați încă o dată la operarea aprinderii doar după acest răstimp.

Asigurați-vă că instalați tava de ungere înainte de utilizare. Nu gătiți niciodată fără tava de ungere.

m) Afișarea temperaturii

* Atitudine 2100 LX:
temperatura cuptorului când capacul este închis este afișată pe capacul grătarului dvs.

* Atitudine 2100 EX:

termometrul digital din partea din față a grătarului dvs. afișează temperatura grătarului și a plitelor calde. Acest afișaj este doar în scopuri de referință; temperatura precisă depinde de condițiile externe de utilizare și de alimentele plasate pe zona de gătit.

Apăsăți butonul ON/OFF. Ecranul LCD va afișa temperatura zonei de gătit din dreapta în partea dreaptă și a zonei de gătit din stânga în partea stângă.

Apăsăți butonul ON/OFF a doua oară. Ecranul LCD se va aprinde. Apăsăți din nou pentru a stinge luminile.

Apăsăți butonul încă o dată pentru a opri afișajul de temperatură.

Dacă uitați să faceți acest lucru, afișajul se va opri automat atunci când temperatura scade sub 40 °C și va rămâne sub această temperatură timp de 1 oră.

Termometrul dvs. este echipat cu un indicator de descărcare a bateriei . Când acest indicator este pomit, bateriile s-au epuizat. Asigurați-vă că le înlocuiți pentru utilizarea corectă a termometrului.

Protejarea împotriva vântului a părții din spate a echipamentului dvs. Atitudine, prin amplasarea acesteia în fața unui perete, va îmbunătăți performanțele echipamentului și acuratețea ecranului digital de afișare a temperaturii.

Este normal să existe mici diferențe de temperatură între plita și grătarul pentru gătit. Datorită proprietăților sale de reținere a căldurii, grătarul este în general mai cald decât plita.

Nu depășiți temperatura de 350°C atunci când utilizați grătarul pentru gătit, pentru a evita riscul arderii mâncării. Reduceți puterea echipamentului dvs. rotind butonul în sens antiorar, în direcția flăcării mai mici, și ridicând capacul.

Temperatura afișată pe ecranul digital este mai exactă atunci când ambele arzătoare sunt în uz.

Termometrul digital este conceput pentru a măsura temperatura pe grătare și plăci din fontă. Când folosiți accesoriul Campinggaz® culinary modular (tigaie, tigaie pentru paella, piatră pentru pizza), temperatura afișată nu reflectă cu exactitate temperatura accesoriului dvs.

n) CURĂȚARE ȘI ÎNTREȚINERE

- Nu aduceți modificări aparatului: orice modificare se poate dovedi periculoasă.
- Pentru a menține grătarul în stare perfectă de funcționare, se recomandă curățarea acestuia după fiecare utilizare.
- Așteptați ca aparatul să se fi răcit înaintea operațiunilor de curățare.
- Închideți butelia de gaz și deșurubați valva.
- Curățați partea de sus a arzătorului cu ajutorul unui burete umed (apă împreună cu detergent de vase). După fiecare utilizare, ștergeți grăsimea acumulată pe părțile laterale ale arzătoarelor (Fig. 7) cu un burete umed sau un prosop de hârtie. Pentru a realiza acest lucru, îndepărtați grilele de gătit.
- Verificați ca toate orificiile de ieșire ale arzătorului să nu fie blocate și permiteți uscarea înainte de următoarea utilizare. La nevoie, folosiți o perie de sârmă pentru a debloca orificiile de ieșire ale arzătorului.
- Dacă aparatul nu a fost utilizat timp de 30 de zile, verificați ca pânzele de păianjen să nu blocheze orificiile tuburilor arzătorului, ceea ce poate conduce la o diminuare a eficienței grătarului sau la o aprindere periculoasă a gazului în afara arzătorului. Curățați orificiile tubului venturi (vezi figura de mai jos) sau arzătorul, dacă e cazul.
- Verificați periodic starea furtunului și schimbați-l dacă prezintă semne de îmbătrânire sau crăpături sau când condițiile naturale impun acest lucru.
- În Franța, după data de expirare imprimată pe furtun, furtunul trebuie înlocuit cu un furtun care respectă standardul XP D 36-110.

Notă: Întreținerea frecventă a arzătoarelor le menține în stare bună pentru multe utilizări și previne oxidarea lor prematură, în special datorită reziduurilor de acid de la grătar. Cu toate acestea, oxidarea arzătorului în timp este un fenomen normal și un arzător oxidat care funcționează în mod normal nu trebuie înlocuit. Arzătorul trebuie înlocuit dacă funcționează incorect, de ex. dacă prezintă o gaură.

- Pereții corpului grătarului:

Pentru a facilita curățarea pereților corpului grătarului, Campinggaz a inventat **Campinggaz InstaClean®**, cu un corp de grătar care poate fi dezambalat. Datorită **Campinggaz InstaClean®**, toate piesele de grătar pot fi îndepărtate fără instrumente în mai puțin de un minut și pot fi spălate în mașina de spălat vase.

În funcție de cât de mult trebuie curățate, pentru o spălare mai detaliată poate fi necesară clătirea cu apă a componentelor înainte de a le pune în mașina de spălat vase.

Pentru asamblarea și demontarea acestor piese, a se vedea Fig. 8.

Pentru reasamblarea după curățare, instalați mai întâi cei 2 pereți laterali, apoi pereții față și spate.

- Tava de recuperare a grăsimii:

Grătarul dvs. este echipat cu o tavă de recuperare a grăsimilor. Este recomandat să îl curățați după fiecare utilizare.

Curățați mânerul pictat al grătarului cu apă cu săpun. Nu folosiți produse abrazive care ar putea deteriora vopseaua.

Pentru o curățare ușoară, puteți acoperi tava de recuperare a grăsimilor cu folie de aluminiu de unică folosință. După utilizarea grătarului, aruncați folia de aluminiu.

Plasați puțin nisip în partea de jos a tăvii de recuperare a grăsimii pentru a absorbi grăsimea de gătit. Aruncați nisipul după fiecare utilizare.

- Grătar

Grătarele sunt emailate.

Așteptați să se răcească înainte de curățare. Folosiți spray de curățare Campinggaz® BBQ și perii pentru barbecue.

Acestea pot fi spălate în mașina de spălat vase. Înainte de spălarea în mașina de spălat vase, de multe ori este necesar să le frecați cu un burete sau o perie de sârmă pentru a îndepărta reziduurile lipite de suprafața de gătit. (Fig. 2C) Pentru a scoate grătarul, glisați un deget în orificiul indicat, ridicați grătarul și țineți-l cu cealaltă mână. (Fig. 2C) Pentru a îndepărta grătarul modular **Campinggaz®** cu 2 părți (vezi paragraful § p. Accesorii de mai jos), mai întâi scoateți partea centrală utilizând orificiul indicat, apoi îndepărtați marginea.

Suprafețele de gătit din fontă sunt emailate pentru a proteja fonta de coroziune. Aceste suprafețe de gătit din fontă pot avea un finisaj lucios sau mat, cu o textură mai fină. Pentru a le menține în stare perfectă, este important să ungeți cu ulei suprafețele mate după curățare. În acest fel, alimentele la grătar nu se vor lipi atât de ușor, ușurând curățarea și prelungind viața suprafețelor de gătit.

- Panou de control:

Curățați panoul de control din când în când cu un burete umezit cu lichid de spălat. Nu folosiți produse abrazive.

o) DEPOZITARE

- Închideți robinetul buteliei de gaz după fiecare utilizare.
- Dacă depozitați grătarul în interior, întrerupeți alimentarea cu gaz.
- Dacă depozitați grătarul în interior, e recomandat să folosiți o husă de protecție.

Înainte de a efectua orice operație de strângere, așteptați ca grătarul să se răcească complet.

Nu depozitați produsul în lumina directă a soarelui. Este recomandat să îl depozitați într-un loc protejat. Pentru perioade lungi fără utilizare, este recomandat să depozitați dispozitivul într-un loc uscat în interior (de exemplu, un garaj).

După o perioadă lungă de stocare, verificați starea bateriilor termometrului (Atitudine 2100 EX), a bateriilor de iluminat (Atitudine 2100 EX) și a bateriilor de aprindere electronică (orice model).

p) ACCESORII

Grătarul dvs. barbecue este prevăzut cu un grătar modular **Campingaz® Culinary**.

Grila culinară modulară Campingaz® este alcătuită din până la 2 componente:

- centrul
- centrul.

(Fig. 2B) Centrul este demontabil și poate fi înlocuit cu unul din accesoriile comercializate separat de Campingaz®, cum ar fi:

- Pliță pentru pizza
- Tigaie pentru cuptor
- Pliță pentru paella

Ca urmare, conceptul culinar modular Campingaz® vă permite să transformați grătarul într-o adevărată bucătărie în aer liber și să folosiți un suport de gătit specific în funcție de ce pregătiți.

În orice caz, nu este posibilă folosirea unui wok pe grătar.

ADG recomandă folosirea sistematică a grătarelor cu accesorii și piese de schimb marca Campingaz®. ADG își declină orice responsabilitate în cazurile de avarii sau funcționare defectuoasă care survin în urma utilizării accesoriilor și/sau pieselor de schimb de o marcă diferită.

q) PROTECȚIA MEDIULUI

Aveți grijă de mediul înconjurător! Acest aparat conține materiale care pot fi recuperate sau reciclate. Predați-l spre recuperare / reciclare serviciului de colectare a deșeurilor din zona în care locuiți și triați materialele în care este ambalat.

r) RECOMANDĂRI PRIVIND BATERIILE



Simbolul găsit pe baterii înseamnă că la sfârșitul duratei lor de viață, bateriile trebuie scoase din unitate și apoi reciclate sau eliminate corespunzător. Bateriile nu trebuie aruncate la gunoi, însă trebuie predate unui centru de colectare (depozit...). Solicitați informații despre aceasta de la autoritățile locale. Nu eliminați bateriile niciodată în natură, nu le aruncați în foc: prezența anumitor substanțe (Hg, Pb, Cd, Zn, Ni) în bateriile uzate poate fi periculoasă pentru mediul înconjurător și sănătatea oamenilor.

s) DEȘEURI ELECTRICE ȘI ELECTRONICE



Acest simbol înseamnă că această unitate trebuie colectată separat. La sfârșitul duratei sale de viață, grătarul trebuie eliminat corespunzător. Unitatea nu trebuie eliminată cu deșeurile municipale nesortate. Colectarea selectivă a deșeurilor susține reutilizarea, reciclarea și alte forme de revalorificare a materialelor reciclabile conținute în deșeurile. Predați unitatea unui centru de revalorificare a deșeurilor (depozit) în acest scop. Solicitați informații despre aceasta de la autoritățile locale. Nu eliminați unitatea niciodată în natură, nu o aruncați în foc: prezența anumitor substanțe periculoase în echipamentul electric și electronic poate fi periculoasă pentru mediul înconjurător și poate avea un efect potențial asupra sănătății oamenilor.

Anomalii / remedii

Anomalii	Cauze probabile remedii
Arzătorul nu se aprinde	- Alimentare cu gaz defectuoasă - Valva nu funcționează - Teava, robinetul, tubul venturi sau orificiile arzătorului sunt blocate - Tubul venturi nu acoperă duza
Arzătorul dă rateuri sau se stinge Plamen je nestabil	- Verificați dacă există gaz - Verificați conexiunea țevii - Consultați serviciu postvânzare.
Flăcări instabile plamenika	- Butelia nouă poate conține aer. Lăsați aparatul să mearegă și defectul va dispărea - Consultați serviciu postvânzare.
Flăcări mari la suprafața arzătorului	- Duza e poziționată greșit în tubul venturi. Repoziționați tubul venturi. - Tubul venturi este blocat (ex: cu pânze de păianjen). Curățați tubul venturi. - Consultați serviciu postvânzare.
Flacără la duză	- Butelia e aproape goală - Încărcați butelia și defectul va dispărea - Consultați serviciu postvânzare.

Anomalii	Cauze probabile remedii
Grăsimea se aprinde anormal	- Temperatura grătarului este prea ridicată: reduceți debitul - Dacă tava de grăsime sau grătarele/plitele fierbinți sunt pline de grăsime, curățați-le. - Consultați serviciu postvânzare.
Arzătorul se aprinde cu un chibrit, dar nu prin aprindere « PIEZO »	- Defect la buton, la fir sau la electrod. Controlați îmbinările cablului aprinzătorului - Controlați starea pieselor din ceramică și a cablului de legătură - Consultați serviciu postvânzare.
Scurgere aprinsă la racord	- Racord neetanș - Închideți imediat admisia de gaz - Consultați serviciu postvânzare.
Căldură insuficientă	- Duză sau tub venturi blocate - Consultați serviciu postvânzare.
Scurgere aprinsă în spatele butonului de reglaj	- Robinet defect - Opriți aparatul - Închideți butelia - Consultați serviciu postvânzare.
Scurgere aprinsă sub consolă	- Opriți aparatul - Închideți butelia - Consultați serviciu postvânzare.

Attitude 2100 LX

Attitude 2100 EX

Виж страница 2

- (1) Капак
- (2) Термометър
- (3) Кулинарна модулна скара
- (4) Плоча
- (5) Instaclean
- (6) Батерия AA x 1
- (7) Електронна запалка
- (8) Връзка за газ
- (9) Дръжка за пренасяне
- (10) Основа
- (11) Гумена подложка за основата
- (12) Бутон за електронна запалка
- (13) Регулиращ кран
- (14) Проводници за запалване
- (15) Табла за събиране на мазнини

- (1) Капак
- (2) Подгряваща решетка
- (3) Кулинарна модулна скара
- (4) Плоча
- (5) Instaclean
- (6) Батерия AA x 7
- (7) Отделение за батерии
- (8) Връзка за газ
- (9) Дръжка за пренасяне
- (10) Устройство за осветление
- (11) Основа
- (12) Гумена подложка за основата
- (13) Дигитален термометър
- (14) Регулиращ кран
- (15) Сонди за термометъра
- (16) Проводници за запалване
- (17) Табла за събиране на мазнини

Ползване и поддръжка

ЗАБЕЛЕЖКА: Освен ако не е посочено друго, всеки един от общите термини "уред / прибор / продукт / съоръжение / устройство", които се срещат в това ръководство за употреба, се отнася за продукта "Campingaz® Attitude 2100 LX/EX".

• Прочетете упътването преди употреба.

• Използвайте само на открито.

• Не използвайте дървени въглища или скала лава.

• Не използвайте регулиращ се редуцир-вентил. Използвайте редуцир-вентил с фиксирано налягане, отговарящ на съответния европейски стандарт.

• Не поставяйте върху или препоръчани от Campingaz® вместо готвене скари метална плоча не е предназначена или не.

Тези инструкции трябва да се спазват стриктно, за да се избегне сериозна повреда на барбекюто или обезсилване на гаранцията на уреда.



а) За вашата безопасност

- Поставете уреда и газовата бутилка върху стабилна, хоризонтална и незапалима повърхност. Ако използвате уреда на затревена повърхност, уверете се, че растителността не е твърде висока и не влиза в контакт с пламъка на горелката, за да се избегне риск от пожар.
- Използвайте уреда на стабилна, плоска и хоризонтална повърхност, която е достатъчно здрава, за да издържи тежестта на уреда (таблица). Поставете газовата бутилка на земята.
- Независимо от височината Н, ширината или диаметъра D на бутилката (Фиг. 1), газовата бутилка трябва да бъде поставена на разстояние от най-малко 30 см от уреда.
- Не поставяйте и не използвайте в близост до уреда бензин или други запалителни течности или пбри. Ако усетите миризма на газ:
 - 1) Затворете крана на газовата бутилка.
 - 2) Загасете откритите пламъци.
 - 3) Отворете капака.
 - 4) Ако миризмата остава, вижте § G) « Изпитване за непроницаемост » или се обърнете незабавно към търговската фирма, от която сте купили уреда.
- Не извършвайте промени по елементите, защитени с гаранция от производителя или от негов пълномощник.
- Затворете газовата бутилка след употреба.
- Този уред трябва да се ползва само на открито.
- **ВНИМАНИЕ:** Някои леснодостъпни части могат да бъдат много горещи. Пазете малките деца.
- В радиус от 60 см около уреда не трябва да има запалителни материали.
- Не местете уреда по време на ползване.
- Уредът трябва да е поставен на равна хоризонтална повърхност.
- Осигурете чист въздух с дебит 2 м³/кВт·ч.
- Някои от частите на вашето барбекю може да

са горещи по време на и непосредствено след употреба: капакът, скарата, таблата за събиране на мазнини и др. Носете ръкавици, докато извършвате манипулации с тях.

б) Монтаж

Проверете и извадете всички елементи от кутията.

Скари и плочи за готвене (Фиг. 2)

Монтирайте скарите и плочите за готвене на грила: модулната система за готвене се монтира вляво, а плочата - вдясно. Първо монтирайте плочата. Дясната страна на гъвкавата решетка ще покрие левия ѝ край. Двете части трябва да бъдат в контакт, за да се осигури по-равномерна повърхност за готвене.

Батерия за електронния механизъм за запалване (Фиг. 3А)

(модел Attitude 2100 LX)

Системата за искрово запалване се захранва с 1 батерия LR06/AA 1.5V.

Поставяне на батерията: Отвийте капака на отделението за батерията вдясно вътре в грила. Поставете батерията AA, която ще намерите в кутията на уреда, ориентирана със знак + навън, и завийте обратно капака.

Батерии за запалване Instastart® (Фиг. 3В)

(модел Attitude 2100 EX)

Системата за запалване и осветление, която се задейства с регулиращи кранове (Instastart®) се захранва с четири батерии LR06/AA 1.5V.

Поставяне на батериите: отстранете капака на отделението за батериите, което се намира вляво на грила, като го плъзнете навън. Поставете 4 батерии AA, които ще намерите в опаковката на уреда, като ориентирате полюсите както е посочено на отделението. Поставете капака обратно.

Използване на осветлението на регулиращия кран: поставете ON/OFF превключвателя на отделението за батериите в позиция ON (Включено) (Фиг. 3В) и след това натиснете и завъртете регулиращите кранове по посока, обратна на въртенето на часовниковата стрелка. След една-четвъртъ оборот синята светлина ще се включи и ще продължи да свети между положение Max Flow (максимален поток) и Reduced Flow (намален поток).

Батерия за дигиталния термометър

(модел Attitude 2100 EX)

Дигиталният термометър се захранва с 2 батерии LR06/AA 1.5V.

Поставяне на батериите:

1. Отвийте пластмасовия винт под термометъра (Фиг. 4А).
2. Пъхнете отвертка или инструмент с остър връх в отвора под кутията на термометъра и издърпайте термометъра към себе си (Фиг. 4В).
3. Откачете кабелите на сензора (Фиг. 4С).
4. Отворете капака на гърба на термометъра (Фиг. 4D).
5. Поставете 2-те батерии AA, които ще намерите в опаковката на уреда, като полусите им са ориентирани както е показано (Фиг. 4Е).
6. Поставете капака обратно на мястото му. (Фиг. 4Е)
7. Свържете пак кабелите на сензора (Фиг. 4F).
8. Върнете термометъра обратно в кутията (Фиг. 4G).
9. Завийте пластмасовия винт (Фиг. 4H).

с) Газова бутилка

Този уред може да се използва с газови бутилки с бутан Campingaz 904 или 907 и редуцир-вентил Campingaz 28-30 mbar.

Може също да се използва и с други по-големи газови бутилки с бутан или пропан (6 кг, 9 кг, 11 кг, 13 кг и др.) със съответните вентили (консултирайте се с търговеца)

- **Франция, Белгия, Люксембург, Великобритания, Ирландия, Португалия, Испания, Италия, Гърция:** бутан 28-30 милибара / пропан 37 милибара.

- **Холандия, Норвегия, Швеция, Дания, Финландия, Унгария, Словения, Словакия, Чехия, България, Турция, Румъния, Хърватска, Кипър, Исландия, Латвия, Естония, Литва:** бутан 30 милибара / пропан 30 милибара.

- **Полша:** пропан 37 милибара.

Свързването или смяната на газовата бутилка трябва да става на проветриво място, далеч от открит пламък, искри или източник на топлина.

г) Тръба

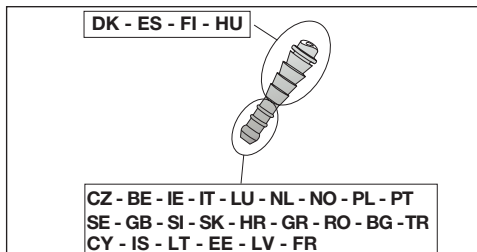

Франция

Изделието трябва да се ползва с гъвкав маркуч, който отговаря на стандартите XPD-36-110: Гъвкав маркуч, който приляга върху закръглената крайна част отстраня на изделието и върху регулатора, закрепен посредством скоби. Дължината ѝ не трябва да надвишава 1,25 м.



Уред

Редуцир-вентил

Уверете се, че гъвкавата тръба се разгъва нормално, без усукване или опъване, и не се опира в горещите стени на уреда. Тръбата трябва да бъде сменена след изтичане на срока на годност, посочен върху нея или ако се повреди, или се напука.

- пъхнете докрай гъвкавата тръба върху оребрения найкрайник на уреда и на редуцир-вентила.
- плъзнете стягащите гвини зад вървите 2 ребра на найкрайниците и ги затегнете докато стягащата глава се счули.



проверете непропускливостта, като следвате указанията на параграф f).

Франция, Белгия, Люксембург, Великобритания, Ирландия, Португалия, Испания, Италия, Хърватска, Гърция, Холандия, Норвегия, Швеция, Дания, Финландия, Унгария, Словения, Словакия, Чехия, България, Турция, Румъния, Кипър, Исландия, Латвия, Естония, Литва:

Уредът е снабден с оребрен найкрайник. Той трябва да се ползва със специална гъвкава тръба, подходяща за газ пропан и газ бутан. Дължината на тръбата не трябва да надвишава 1,20 м. Тя трябва да бъде сменена, ако се повреди или се напука. Не дърпайте и не усуквайте тръбата. Пазете я далеч от нагриващи се части. Уверете се, че гъвкавата тръба се разгъва нормално, без усукване или опъване. проверете непропускливостта, като следвате указанията на параграф f).

д) Капак

Хващайте капака внимателно, особено когато уредът работи. Не се навеждайте над горящия пламък.

е) Изпитване за непропускливост

- 1) Работете на открито, далеч от запалими материали. Не пушете.
- 2) Уверете се, че регулиращите лостчета са в положение "OFF" (O).
- 3) Свържете гъвкавата връзка както е показано на д) по-горе.
- 4) Завийте редуцир-вентила към газовата бутилка.
- 5) За проверката използвайте течност за откриване изтичането на газ.
- 6) Поставете течност върху съединенията бутилка/редуцир-вентил/тръба/уред. Регулиращите лостчета трябва да са в положение "OFF" (O). Отворете крана на газовата бутилка.

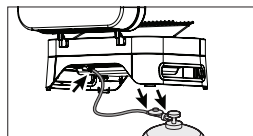

- 7) Ако се образуват мехурчета, това означава, че има изтичане на газ.
- 8) За да спрете изтичането на газ, затегнете гайките. Ако някоя част е дефектна, трябва да се смени. Уредът не трябва да се ползва, преди да бъде отстранено изтичането на газ.
- 9) Затворете крана на газовата бутилка.

Важно:

Никога не използвайте пламък, за да проверите дали има изтичане на газ. Проверка и откриване на изтичането на газ трябва да се прави поне веднъж годишно, както и при всяка смяна на газовата бутилка.

ж) Преди пускане на уреда

Не пускате уреда преди да сте прочели внимателно и разбрали всички указания. Уверете се също така, че :

- няма изтичане на газ
- че Вентури тръбите не са запушени (например от паяжини)

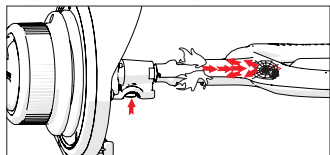

- тръбата не е в контакт с нагриващи се части.

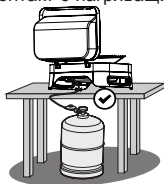

з) ЗАПАЛВАНЕ НА ГОРЕЛКИТЕ НА БАРБЕКЮТО

Прочетете всички точки от 1 до 5 преди да започнете с точка 1).

- 1) **Никога не запалвайте уреда при затворен капак, а едва след като отворите капака.**
- 2) Уверете се, че регулиращите ключове са в положение "OFF" (O).
- 3) Отворете крана на газовата бутилка.

4) Модел Attitude 2100 LX (Фиг. 5)

Натиснете и завъртете един от двата регулиращи ключа и го поставете в напълно отворено положение (☛), след което веднага натиснете бутона за запалване (⚡), докато чуете шракване. Задръжте го натиснат за няколко секунди, докато светне. Ако горелката не се запали, върнете регулиращия ключ в положение "OFF" (O). Изчакайте 5 минути преди да повторите операцията.

Модел Attitude 2100 EX (Фиг. 6)

Натиснете регулиращия кран и след това го завъртете в посока, обратна на въртенето на часовниковата стрелка, в позицията за запалване (☛). Натискайте бутона за електронното запалване, за да генерира искра.

След като горелката се запали, завъртете регулиращия кран в позиция за пълен поток (☛).

БЕЛЕЖКА: Ако горелката не светне след около 10 секунди, поставете регулиращия кран обратно в изключено положение OFF (O). Изчакайте 5 минути, преди да повторите операцията.

- 5) След като горелката се запали, другата горелка се запалва автоматично след като вторият регулиращ кран се постави в позиция за пълен поток (☛), без да е необходимо да се натиска бутонът за автоматично запалване.

Важно :

Ако горелката не се запали след 2-ия опит, завъртете регулиращия кран в позиция "Изключено" (O) и проверете дали отворите на горелката и тръбата на Вентури не са запушени. Проверете също дали батерията за запалването не е изтощена.

й) Ръчно запалване на барбекюто

Уверете се, че регулиращите лостчета са в положение "OFF" (O).

Закрепете кибритена клечка в края на дръжката, предвидена за целта (намираща се под десния плот). Запалете клечката и я доближете до една от горелките (прекарайте клечката през скарата и я задръжте над защитния капак на горелката), след което натиснете и завъртете съответния регулиращ ключ в посока, обратна на движението на часовниковата стрелка, до пълно отваряне.

j) Загасяне на барбекюто

Върнете регулиращите бутони в положение "OFF" (O), след това затворете крана на газовата бутилка.

к) Смяна на газовата бутилка

- Работете на проветриво място и далеч от открит пламък, искри или източник на топлина.
- Поставете регулиращите ключове в положение "OFF" (O), след това затворете крана на газовата бутилка.
- Отвинтете редуцир-вентила, проверете наличието и състоянието на уплътнителя.
- Поставете пълната бутилка на мястото ѝ, завинтете отново редуцир-вентила, като внимавате да не усуквате или опъвате тръбата.

л) Ползване на уреда

Препоръчва се носенето на предпазни ръкавици при работа с най-горещите части.

Преди всяко печене, загряйте уреда за около 10 минути при напълно отворено положение (☛) на регулиращия бутон и при затворен капак. Преди първото ползване, загряйте за около 20 минути, за да изчезне миризмата на боя от новите части.

Скоростта на печене може да се променя в зависимост от положението на регулиращите лостчета : между напълно отворено (☛) и средно отворено положение (☞).

За да не залепват продуктите за печене върху скарите, преди да ги поставите, намажете леко скарите с олио. За да намалите запалването на отделената мазнина по време на печенето, преди да поставите месото на скарата, отстранете мазните части от него. Почиствайте барбекюто след всяко печене, за да предотвратите събирането на мазнина и да намалите риска от запалване.

След като приключите с приготвянето на храната, затворете капака и настройте уреда за пълен поток (☛) в продължение на около 10 минути, за да може остъгналите от храна или мазнини по скарата да изгорят (ефект на самопочистване).

Нормално е цветът на пламъка на моменти да бъде жълт.

Важно :

Ако по време на работа на уреда горелките изгаснат, веднага поставете регулиращите ключове в положение "OFF" (O). Изчакайте 5 минути, за да излезти неизгорелият газ. След това запалете отново горелките.

Уверете се, че преди употреба сте инсталирали таблата за събиране на мазнини. Не пригответе храна, без да сте поставили таблата за мазнини.

m) Дисплей за температурата

* Attitude 2100 LX:

температурата на скарата и плочата при затворен капак се показва на капака на барбекюто

* Attitude 2100 EX:

дигиталният термометър отпред на барбекюто показва температурата на скарата и плочата. Този дисплей е само за ориентировъчна информация; точната температура зависи от външните условия на употреба и храната, поставена на повърхността за готвене.

Натиснете бутон ON/OFF (Включено/Изключено). LCD дисплей показва температурата на дясната готварска повърхност вдясно и температурата на лявата готварска повърхност вляво.

Натиснете бутон ON/OFF отново. LCD екранът ще светне. При повторно натискане екранът изгасва.

Натиснете бутон още веднъж, за да изключите дисплея за температурата.

Ако забравите да направите това, дисплеят автоматично ще се изключи, ако температурата падне под 40 °C и се задържи така в продължение на 1 час.

Вашият термометър е комплектован с индикатор за заряд на батериите . Когато този индикатор свети, батериите са изтощени. Погрижете се да ги смените с нови, за да може да термометърът да функционира правилно.

Ако се погрижите гръбът на барбекюто Attitude да е защитен от вятър, като го поставите до стена, това ще подобри неговите работни характеристики и точността на дисплея на дигиталния термометър.

Нормално е да има леки разлики в температурата на скарата и плочата. Поради това, че има свойството да задържа топлината, плочата принципно е по-топла от скарата.

За да се избегне риск от изгаряне на храната, температурата на плочата за готвене не трябва да превишава 350°C. Мощността на уреда може да се намали, като регулирате кран се завърти по посока, обратна на въртенето на часовниковата стрелка, към малкия пламък и капакът се отвори.

Дисплеят на дигиталния термометър показва по-точна температура, когато се използват и двете горелки.

Дигиталният термометър е предназначен да измерва температурата върху чугунени скари и плочи. Когато използвате принадлежностите Campingaz® culinary modular (грил-тиган с подвижна скара, тиган за паеля, камък за пшца), температурата на дисплея не отразява точно температурата във/върху съответния модул.

н) Почистване и поддръжка

- Не правете промени по уреда: всяка промяна може да бъде опасна.
- За да поддържате своето барбекю в изрядно състояние, е препоръчително да го почиствате след всяка употреба.
- Преди да пристъпите към почистване, изчакайте уредът да изстине.
- Затворете газовата бутилка и отвинтете редуцирвентила.
- Почистете повърхността на горелката с влажна кърпа (във водата за почистване разтворете продукт за миене на съдове). След всяка употреба изтривайте мазнината, която се е натрупала по страничната повърхност на горелките (Фиг. 7) с влажна гъба или хартиена кърпа. За да направите това, отстранете скарите за готвене.
- Проверете дали изходните отвори на горелката не са запушени и оставете да изсъхне преди следваща употреба. При необходимост използвайте метална четка, за да отпущите отворите на горелката.
- Ако уредът не е ползван повече от 30 дни, проверете дали няма паяжини в отворите на тръбите на горелката, което може да намали ефективността на барбекюто или да доведе до опасно запалване на газ извън горелката. Почистете отворите на вентури тръбата или самата горелка, ако е необходимо.
- Проверявайте периодично състоянието на маркучите и ги сменяйте, ако по тях се забележат белези на старене и напуквания, трябва да се сменят също така, когато националните норми за безопасност изискват това.
- Във Франция при изтичане на срока, посочен върху гъвкавата връзка, тя трябва да се смени с връзка, която отговаря на стандарт XP D 36-110.

Забележка: Редовната поддръжка на горелките ги поддържа в добро експлоатационно състояние и предотвратява преждевременното им оксидиране, най-вече вследствие на киселинните остатъци от топлината обработка на храната. Оксидирането на горелките в течение на времето обаче е нормално явление и оксидирана горелка, която функционира нормално, не е необходимо да се сменя. Горелката трябва да се смени, ако не функционира правилно, например ако е пробита.

- Стени на корпуса на грила:

За да се улесни почистването на стените на корпуса на грила, Campingaz изобрети InstaClean® - корпус, който бързо и лесно се демонтира. Благодарение на InstaClean® на Campingaz, всички части на грила могат да се демонтират без инструменти за по-малко от минута и да се почистят в съдомиялна машина. При по-голямо замърсяване, за по-щателно почистване може да е необходимо отделните части да се изтъркат, преди да се поставят в съдомиялната машина. За монтажа и демонтажа на тези части, вижте Фиг. 8. За монтажа след почистването, първо инсталирайте 2-те странични стени и след това предната и задната стена.

- Табла за събиране на мазнини:

Вашето барбекю е комплектовано с табла за събиране на мазнини. Препоръчително е таблата да се почиства след всяка употреба.

Почиствате боядисаната дръжка на грила с вода и сапун. Не използвайте абразивни продукти, които биха могли да повредят боята.

За по-лесно почистване можете да покриете таблата за събиране на мазнини с алуминиево фолио. След употреба на уреда, изхвърлете използваното алуминиево фолио.

На дъното на таблата за събиране на мазнини може също да се постави пясък, който ще попива мазнините. Изхвърляйте пясъка след всяка употреба.

- Скари за готвене

Скарите за готвене са емайлирани. Изчакайте да изстинат, преди да ги почистите. Използвайте спрея и четките за почистване на барбекю на Campingaz®.

Те могат да се почистват в миялна машина. Преди измиване в миялна машина е често е необходимо да се изтъркат с гъба или телена четка, за да се отстранят всички остатъци, залепнали по повърхността за готвене.

(Фиг. 2C) За да отстраните скарата, поставете пръста си в посочения отвор, повдигнете скарата и я хванете с другата ръка.

(Фиг. 2C) За да отстраните 2-компонентната кулинарна модулна скара на Campingaz® (виж раздел § р. Принадлежности по-долу), първо отстранете централния модул, като използвате посочения отвор, и след това извадете останалата част.

Готварските повърхности от чугун са емайлирани, за да се предпази чугун от корозия. Тези готварски повърхности от чугун може да са лъскави или матови, с по-фина текстура. За да се поддържат в добро състояние, е необходимо да матовите повърхности да се намаляват след почистване. По този начин приготвяната храна няма да заплева толкова лесно, което прави почистването по-лесно и удължава живота на повърхностите за готвене.

- Панел за управление:

Почиствайте периодично панела за управление с навлажнена гъба с препарат за миене на съдове. Не използвайте абразивни продукти.

о) Съхранение

- След всяко ползване затваряйте крана на газовата бутилка.
- Ако прибирате барбекюто в затворено помещение, прекъснете захранването с газ.
- Ако го оставяте на открито, препоръчително е да използвате калф.

Преди да пристъпите към прибиране на уреда, изчакайте да изстине напълно.

Не дръжте уреда на директна слънчева светлина. Препоръчва се да го съхранявате на защитено място. За по-продължителни периоди от време се препоръчва уредът да се съхранява са на сухо и закрито място (например в гараж). След дълъг период на съхранение проверете

състоянието ба батериите на термометъра (Attitude 2100 EX), батериите на осветлението (Attitude 2100 EX) и батериите на електронното запалване (и двата модела).

р) Аксесоари

Вашето барбекю е окомплектовано с кулинарна **модулна скара Campingaz®**.

Кулинарната модулна скара Campingaz® се състои от 2 части:

- рамката
 - централната част.
- (Фиг. 2В) Централната част се отделя и може да се замени с един от аксесоарите, продавани отделно от Campingaz®, например:
- каменна плоча за пици
 - Тава за печене
 - плоча за паеля

Поради това кулинарната модулна концепция Campingaz® Ви позволява да превърнете Вашия барбекю грил в истинска кухня на открито и да използвате специфична поставка за печене в зависимост от това какво приготвяте.

На барбекюто обаче не може да се използва уок.

Компания ADG препоръчва използването на нейните газови барбекюта да става само с аксесоари и резервни части Campingaz®. ADG не носи отговорност при повреда или лоша работа, причинени от употребата на аксесоари и/или резервни части от друга марка.

q) ОПАЗВАНЕ НА ОКОЛНАТА СРЕДА

Грижете се за опазване на околната среда ! Уредът съдържа материали, които могат да бъдат възстановени или рециклирани. Предайте го в пунктовете за събиране

на отпадъци във вашата община, отделно от опаковката.

р) ПРЕПОРЪКИ ЗА БАТЕРИИТЕ



Този символ, разположен върху батериите означава, че в края на експлоатационния им период трябва да бъдат извадени от изделието, а след това предадени за рециклиране или изхвърлени на подходящото място. Батериите не бива да бъдат изхвърляни в домакинския боклук, а трябва да бъдат занесени в събирателен пункт (полеви склад...). Проверете при местните власти. Никога не ги изхвърляйте в природата и не ги горете: наличието на някои вещества (Hg, Pb, Cd, Zn, Ni) в изтощените батерии може да бъде опасно за околната среда и за здравето на хората.

с) ЕЛЕКТРИЧЕСКИ И ЕЛЕКТРОННИ ОТПАДЪЦИ



Този символ означава, че това изделие е предмет на отделно събиране. В края на нейния експлоатационен период скарата трябва да бъде правилно депонирана. Изделието не трябва да бъде оставяно на местата с несортирани домакински отпадъци. Селективното събиране на отпадъци ще окуражи повторната употреба, рециклирането и другите форми на ревалоризация на материали за повторно използване, съдържащи се в отпадъците. За тази цел занесете изделието в центъра за регенериране на отпадъци (полеви склад). Проверете при местните власти. Никога не ги изхвърляйте в природата и не ги горете: наличието на някои опасни вещества в електрическото и електронното оборудване може да бъде вредно за околната среда и да има потенциално влияние върху здравето на хората.

Повреди / отстраняване

Повреди	Вероятна причина отстраняване
Горелката не се запалва	- Лошо подаване на газ - Редуцир-вентилът не работи - Тръбата, кранът, вентури тръбата или отворите на горелката са запушени - Вентури тръбата не обхваща добре дюзата
Горелката прекъсва или изгасва	- Проверете дали има газ - Проверете свързването на тръбата - Обърнете се към сервис.
Нестабилн свистящ пламък	- Нова бутилка, която може да съдържа въздух. Оставете да работи и проблемът ще изчезне. - Обърнете се към сервис.
Висок пламък над горелката Опората на дюзата е лошо разположена във вентури тръбата. Закрепете вентури тръбата правилно.	- вентури тръбата е запушена (например: паяжини). Почистете я. - Обърнете се към сервис.
Пламък в дюзата- Бутилката е почти празна	- Сменете я с нова и проблемът ще изчезне. - Обърнете се към сервис.

Повреди	Вероятна причина отстраняване
Мазнината се запалва често	- Ако тавата за събиране на мазнини или скарите/плочите за готвене са мазни, трябва да ги почистите.
Горелката се запалва с кибритена клечка, но не със системата за запалване «PIEZO»	- Дефектен бутон, жица или електрод. Проверете съединенията на запалителния кабел. - Проверете състоянието на пиезокерамиката и на съединителния кабел. - Обърнете се към сервис.
Запалване на изтичането на газ в съединенията	- Неуплътнени съединения - Незабавно затворете притока на газ - Обърнете се към сервис.
Недостатъчно нагряване	- Запушена дюза или тръба на Вентури - Обърнете се към сервис.
Запалване на изтичането на газ зад регулиращия бутон	- Дефектен кран - Загасете уреда - Затворете крана на бутилката - Обърнете се към сервис.
Запалване на изтичането на газ под конзолата	- Загасете уреда - Затворете крана на бутилката - Обърнете се към сервис.

Attitude 2100 LX

Attitude 2100 EX

Bakın sayfa 2

- (1) Kapak
- (2) Termometre
- (3) Modüler mutfak ızgarası
- (4) Kalbur
- (5) Instaclean
- (6) Pil AA x 1
- (7) Elektronik ateşleyici
- (8) Gaz bağlantısı
- (9) Taşıma kolu
- (10) Ayak
- (11) Ayak için lastik tampon
- (12) Elektronik ateşleme düğmesi
- (13) Düğme
- (14) Ateşleme elektrotları
- (15) Yağ tepsisi

- (1) Kapak
- (2) Isıtma rafı
- (3) Modüler mutfak ızgarası
- (4) Kalbur
- (5) Instaclean
- (6) Pil AA x 7
- (7) Pil bölmesi
- (8) Gaz bağlantısı
- (9) Taşıma kolu
- (10) Arka aydınlatma cihazı
- (11) Ayak
- (12) Ayak için lastik tampon
- (13) Dijital termometre
- (14) Düğme
- (15) Termometre sondaları
- (16) Ateşleme elektrotları
- (17) Yağ tepsisi

Kullanım ve Bakım

DİKKAT: Başka türlü belirtilmediği takdirde, bu kılavuzda «araç / ünite / ürün / ekipman / cihaz» şeklinde geçen jenerik terimlerin hepsi "Campingaz® Attitude 2100 LX/EX" adlı üründen bahsetmektedir.

. Kullanmadan önce kılavuzu okuyunuz.

. Sadece iç mekan kullanımı içindir.

. Kömür veya lav taşı kullanmayınız.

. Ayarlanabilir regülatörü kullanmayınız. İlgili Avrupa standartlarına uygun sabit ayar vanalarını kullanın.

. Campingaz® tarafınan tavsiye edilmemiş yada tasarlanmamış metal plaka kullanmayınız.



Barebükünüzde ciddi bir hasar oluşmaması veya ürün garantinizin geçersiz hale gelmemesi için bu talimatları dikkatle uygulayın.

a) Güvenliğiniz için

- Cihazınızı ve gaz silindiri düz, sağlam ve yanmaz bir yüzeye yerleştirin. Cihazınızı çim üzerinde kullanıyorsanız, yangın riskinden kaçınmak için çok yüksek olmadığını ve brülör aleviyle temas etmediğini kontrol edin.
- Cihazı, ağırlığını taşıyabilecek kadar sağlam olan, sabit, düz ve yatay bir destek üzerinde kullanın (masa). Gaz silindiri yere yerleştirin.
- H yüksekliği, silindirin genişliği veya çapı D (Şekil 1) ne olursa olsun, gaz silindiri cihazınızdan en az 30 cm uzaga yerleştirilmelidir.
- Bu cihaza yakın başka sıvı veya likid patlayıcı madde bulundurmayın. Gaz kokusu mevcut ise:
 - 1) Gaz musluğunu kapatın.
 - 2) Tüm alevleri söndürün.
 - 3) Kapağı açın.
 - 4) Şayet koku hala mevcut ise, § g) noktasındaki açıklamayı okuyunuz veya hemen ürünü aldığınız satış noktasını arayınız.
- Üretici veya temsilcisi tarafından korunmuş olan bölümlere kullanıcı müdahalede bulunmamalıdır.
- Kullanımdan sonra gaz haznesini kapatınız.
- Bu cihaz sadece açık havada kullanılmalıdır.
- **DİKKAT:** Erişilebilen bölümler sıcak olabileceğinden, çocukları uzak tutunuz.
- Patlayıcı maddeleri en az 60 cm uzaklıkta tutunuz
- Cihazın kullanımı esnasında yeri ve pozisyonu değiştirilmemelidir.
- Cihaz düz yüzeyde kullanılmalıdır .
- 2 m³/kW/h hava akımı sağlanmalıdır.
- Mangalınızın bazı kısımları kullanım sırasında ve kullanımdan hemen sonra sıcak olabilir: kapak, ızgara, yağ karteri, vb. Tutarken eldiven takın.

b) MONTAJ

Kutudan tüm parçaları çıkartınız ve kontrol ediniz.

Pişirme ızgaraları ve sıcak plakalar (Şekil 2)

Pişirme ızgaralarını ve sıcak plakaları ızgaraya monte edin: modüler pişirme sistemi sola, plaka sağa monte edilir. Önce plakayı takın. Esnek ızgaranın sağ tarafı plakanın sol ucunun üstünü kaplar. Daha düzgün bir pişirme yüzeyi için her iki parçayı temas halinde tutun.

Elektronik ateşleme pili (Şekil 3A)

(model Attitude 2100 LX)

Kıvılcım ateşleme sistemi 1 adet LR06/AA 1.5V pil ile çalışır.

Pilin takılması: Izgaranın içinde sağ taraftaki kasa kapağını sökün. Ürün kutusunda bulacağınız AA pilini, + tarafı dışarı bacak şekilde yerleştirin ve kapağı tekrar kapatın.

Instastart® ateşleme pilleri (Şekil 3B)

(model Attitude 2100 EX)

Kontrol düğmeleriyle çalıştırılan ateşleme ve aydınlatma sistemi (Instastart®), dört adet LR06/AA 1.5V pil ile çalışır.

Pillerin takılması: Izgaranın içinde, sol taraftaki kasa kapağını kaydırarak çıkarın. Ürününüzle gelen 4 adet AA pil, kasada belirtilen kutulara göre takın. Kapağı tekrar kapatın.

Kontrol düğmesi aydınlatmasının kullanılması: Pili kutusunun AÇMA/KAPAMA düğmesini AÇIK (ON) konuma getirin (Şekil 3B), ardından kontrol düğmelerini iterek saat yönünün tersine çevirin. Çeyrek dönüşün ardından mavi ışık yanar ve Maksimum Akış pozisyonu ve Azaltılmış Akış pozisyonu arasında açık durumda kalır.

Dijital termometre pili

(model Attitude 2100 EX)

Dijital termometre, 2 adet LR06/AA 1.5V pil ile çalışır.

Pillerin takılması:

1. Termometrenin altındaki plastik vidayı sökün (Şekil 4A).
2. Termometre muhafazasının altındaki yuvala bir tornavida veya sivri uçlu bir alet sokun ve termometreyi kendinize doğru ittirin (Şekil 4B).
3. Sensör kablolarını ayırın (Şekil 4C).
4. Termometrenin arkasındaki kapağı açın (Şekil 4D).
5. Ürün kutunuzdaki 2 adet AA pili, gösterilen kutulara göre takın (Şekil 4E).
6. Kapağı tekrar kapatın. (Şekil 4E)
7. Sensör kablolarını tekrar birleştirin (Şekil 4F).
8. Termometreyi yuvasına geri yerleştirin (Şekil 4G).
9. Plastik vidayı sıkın (Şekil 4H).

c) Gaz

Bu cihaz Campinggaz 904 veya 907 bütan tankları ve 28-30 mbar Campinggaz regülatör modeliyle birlikte kullanılabilir. Ayrıca diğer büyük bütan veya propan tanklarıyla (6 kg, 9 kg, 11 kg, 13 kg, vb.) ve uygun regülatörlerle kullanılabilir (satıcınıza danışın)

- **Fransa, Belçika, Lüksemburg, Britanya, İrlanda, Portekiz, İspanya, İtalya, Yunanistan:**
bütan 28-30 mbar / propan 37 mbar

- **Holanda, Norveç, İsveç, Danimarka, Finlandiya, Macaristan, Slovenya, Slovakya, Çek Cumhuriyeti, Bulgaristan, Türkiye, Romanya, Hırvatistan, Kıbrıs, İzlanda, Letonya, Estonya, Litvanya:**
bütan 30 mbar / propan 30 mbar.

- **Polonya:** propan 37 mbar.

Gaz tüpünü bağlarken veya değiştirirken işlemi daima iyice havalandırılmış bir alanda alev,kıvılcım veya ısı kaynağından uzak şekilde gerçekleştiriniz.

d) Boru

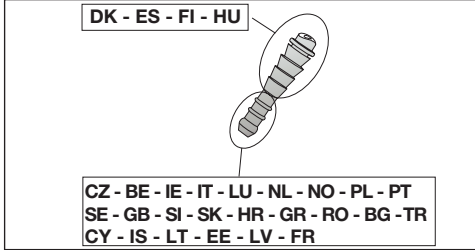

Fransa

Ünite XPD-36-110 standartlarını karşılayan esnek bir hortum ile kullanılmalıdır: Ünitenin ve regülatörün yan tarafındaki yuvarlak uç parçalarına takılacak esnek bir hortum kelepeçelerle sabitlenecektir. Uzunluğu 1,25 m'yi geçmemelidir.

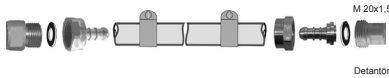

Esnek boruyu kontrol edin. Borunun normal bir şekilde konumlanmasını sağlayın. Borunun, cihazın sıcak olan bölümlerine değmemesini sağlayın. Boru, gerekli tarihte veya zedelenmiş olduğunun farkına varıldığında değiştirilir.

- Hortumu cihazın ve detantörün halkalı ucuna sıkıca takınız.

- Kelepeçeleri uçların ilk iki çıkıntısının arkasına kaydırınız ve sıkıca kafasına kadar sıkınız.



Gaz kaçağı olup olmadığı f) paragrafındaki bilgilere göre kontrol edilecektir.

Belçika, Lüksemburg, Britanya, İrlanda, Portekiz, İspanya, İtalya, Hırvatistan, Yunanistan, Holanda, Norveç, İsveç, Danimarka, Finlandiya, Macaristan, Slovenya, Slovakya, Çek Cumhuriyeti, Bulgaristan, Türkiye, Romanya, Polonya, Kıbrıs, İzlanda, Letonya, Estonya, Litvanya:

Bu cihaz halkalı bir uç ile donatılmış olup bütan ve propan gaz kullanımına uygun bir hortum ile kullanılmalıdır. Hortumun uzunluğu 1,20 m yi geçmemelidir. Hasar veya kullanım süresine göre değiştirilmelidir. Hortumu aşırı germeyiniz ve bükmeyiniz. Hortumu ısınabilecek parçalardan uzak tutunuz. Hortumun kıvrılmadığından ve bükülmediğinden emin olunuz.

Gaz kaçağı olup olmadığı f) paragrafındaki bilgilere göre kontrol edilecektir.

e) Kapak

Özellikle cihaz çalışırken kapağı açıp kapatma esnasında tedbirli olunuz. Ocağın üzerine eğilmeyiniz.

f) Gaz kaçağı kontrolü

- 1) İşlemi binanın dışında, tutuşabilecek tüm maddeler uzaklaştırdıktan sonra yapınız. Sigara içmeyiniz.
- 2) Ayar anahtarının Kapalı .OFF. (O) pozisyonunda olduğundan emin olunuz.
- 3) Hortumu yukarıdaki d) talimatına göre bağlayın.
- 4) Detantörü gaz tüpüne vidalayınız.
- 5) Kontrol için gaz kaçağı tespit edici türde bir sıvı veya bulunamazsa sabun köpüğü kullanınız.
- 6) Sıvıyı tüp ile detantör ve hortum ile cihaz bağlantıları üzerine sürünüz. Ayar anahtarları Kapalı .OFF. (O) pozisyonunda olmalıdır. Sonra gaz tüpünün vanasını açınız.

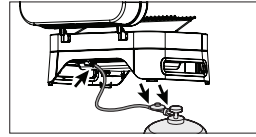

- 7) Baloncuklar oluşuyorsa gaz kaçağı var demektir.
- 8) Kaçağı engellemek için somunları sıkınız. Bir parçanın hasarlı olması durumunda bu parçayı değiştiriniz. Gaz kaçağı yok olmadıkça cihaz çalıştırılmamalıdır.
- 9) Gaz tüpünün vanasını kapatınız.

Önemli!

Gaz kaçağını belirlemek için hiçbir zaman alev kullanmayınız.

Gaz kaçağı kontrolü ve araştırması her tüp değişiminde ve senede en az bir kez yapılmalıdır.

g) Çalıştırmadan önce

Tüm talimatları iyice okuyup anlamadan önce cihazı çalıştırmayınız. Ayrıca

- Gaz kaçağı olup olmadığından,
- Ventüri hortumlarının tıkanmadığından (örneğin örümcek ağları).

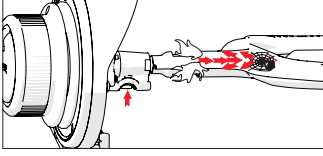

- Borunun ısınabilen parçalarla temasta olmadığından emin olunuz

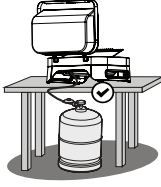

h) IZGARA BRÜLÖRLERİNİN YAKILMASI

1 numara ile başlamadan önce 1.den 5.ya kadar tüm maddeleri okuyun).

- 1) **Cihazı asla kapağı kapalı haldeyken yakmayın, kapağı daima açık olmalıdır.**
- 2) Ayar düğmelerini .OFF. (O) pozisyonunda, yani kapalı olduğundan emin olun.
- 3) Gaz tüpünün musluğunu açın.

4) Model Attitude 2100 LX (Şekil 5)

2 ayar düğmesinden birini bastırarak Tam gaz (4) pozisyonuna çevirin, hemen ardından tık sesi gelinceye kadar çakmak düğmesine (4) basın. Işık yanana kadar birkaç saniye basılı tutun. Eğer brülör yanmazsa, ayar düğmesini .OFF. (O) pozisyonuna geri alarak kapatın. Aynı işleme yeniden başlamadan önce 5 dakika kadar bekleyin.

Model Attitude 2100 EX (Şekil 6)

Kontrol düğmesine basın, ardından saat yönünün tersine ateşleme konumuna doğru çevirin (4). Kıvılcım oluşturmak için elektronik ateşleme düğmesine basmaya devam edin.

Brülör yandığında kontrol düğmesini tam akış konumuna getirin (4).

NOT: Brülör yaklaşık 10 saniye sonra yanmazsa, ayar düğmesini tekrar OFF (O) konumuna getirin. İşlemi tekrarlamadan önce 5 dakika bekleyin.

- 5) Brülör yandığında, ikinci kontrol düğmesini tam akış konumuna (4) getirdikten sonra diğer brülör otomatik ateşleme düğmesine basmaya gerek kalmadan otomatik olarak ateşlenir.

Önemli :

2'nci denemeden sonra ocak yanmazsa, kontrol düğmesini "kapalı" (O) konumuna getirin ve ocak çıkışlarını ve giriş borusunu herhangi bir tıkanıklığa karşı kontrol edin. Ayrıca ateşleme bataryasının boş olmadığından emin

olun.

i) IZGARANIN ELLE YAKILMASI

Otomatik yakma tertibatının çalışmaması durumunda, ayar düğmesini .OFF. (O) getirerek kapatın.

Bir kibriti, bu iş için öngörülmuş çubuğun ucuna tutturun (sağ tablanın altındadır). Kibriti yakın ve brülörlerden birinin yakınına getirin (kibriti izgaranın içinden geçirin ve brülörün koruyucu çadırının yanına getirin), ardından o brülörün ayar düğmesini bastırarak saat yönünün tersine çevirin ve Tam Gaz (4) pozisyonuna getirin.

j) MANGALIN SÖNDÜRÜLMESİ

Ayar düğmelerini Kapalı .OFF. (O) pozisyonuna geri getiriniz ve ardından gaz tüpünün vanasını kapatınız.

k) GAZ TÜPÜNÜN DEĞİŞTİRİLMESİ

- İşlemi daima iyice havalandırılmış bir alanda alev, kıvılcım veya ısı kaynağından uzak şekilde gerçekleştiriniz.
- Ayar düğmelerini .OFF. (O) pozisyonuna getirerek kapatın, ardından gaz tüpünün musluğunu kapatın.
- Detantörü vidasından sökünüz ve gaz kaçak contasının yerinde olup olmadığını ve düzgün çalışır vaziyette olduğunu kontrol ediniz.
- Dolu tüpü yerine yerleştiriniz, hortumun bükülmesini ve kıvrım yapmasını engelleyerek detantörü vidalayınız.

l) KULLANIM

Çok sıcak parçalara dokunmadan önce koruyucu eldiven giymeniz önerilir.

Her türlü pişirme işine başlamadan önce, cihazı 10 dakika kadar Tam Hız (4) pozisyonunda, kapağı kapalı olarak önceden ısıtın. İlk kez kullanmadan önce, cihazı 20 dakika boyunca önceden ısıtın. Böylece yeni parçaların boya kokusu giderilmiş olur.

Pişirme hızı, tam debi (4) ve orta debi (4) konumu arasında, ayar anahtarları çevrilerek ayarlanabilir.

Yiyeceklerin pişirme izgarasına yapışmalarını önlemek için, yiyecekleri yerleştirmeden önce pişirme izgarasına hafifçe gıda yağı sürünüz. Pişirme esnasında, yağların tutuşmasını önlemek için, pişirme işleminden önce, etlerin fazla yağlarını alın. Alev alma riskini azaltmak ve yağ birikimini önlemek için her kullanımdan sonra temizleyiniz. Yemeğinizi pişirdikten sonra, kapağı kapatın ve mangalı 10 dakika kadar Tam Gaz (4) pozisyonuna getirerek, izgara telinin veya brülörün koruma çadırının üstünde kalan yemek ve yağ artıklarının yanmasını sağlayın (kendiliğinden temizleme).

Pişirdikten sonra kapağı kapatın ve yiyecek veya yağ kalıntılarının izgara üzerinde yanmasını sağlamak için yaklaşık 10 dakika kadar cihazı Tam Akış (4) konumuna getirin (kendi kendini temizleme efekti).

Alevin renginin ara ara sarı olması normaldir.

Önemli!

Mangal yanarken brülörlerin sönmesi durumunda, ayar düğmelerini hemen .OFF. (O) pozisyonuna getirerek kapatın. Yanmamış olan gazın çıkışını sağlamak için 5 dakika bekleyiniz. Ateşleme ancak bu süre geçtikten sonra yinelenmelidir.

Kullanmadan önce yağ karterini taktığınızdan emin olun. Asla yağ karteri olmadan pişirmeyin.

m) Isı göstergesi

* Attitude 2100 LX:
kapak kapalıyken fırın sıcaklığı mangalınızın kapağı üzerinde gösterilir.

* Attitude 2100 EX:
mangalınızın önündeki dijital termometre, ızgaraların ve sıcak plakaların ısısını gösterir. Bu ekran sadece referans amaçlıdır; kesin sıcaklık, dış kullanım koşullarına ve pişirme alanına yerleştirilen yiyeceğe bağlıdır. AÇMA/KAPAMA (ON/OFF) düğmesine basın. LCD ekran, sağdaki sağ pişirme alanının ısısını sağda, soldaki pişirme alanının ısısını solda gösterir. AÇMA/KAPAMA düğmesine bir kez daha basın. LCD ekran yanacaktır. Işıkları kapatmak için tekrar basın. Isı göstergesini kapatmak için düğmeye bir kez daha basın.

Bunu yapmayı unutursanız, ısı 40° C'nin altına düşüğünde ekran otomatik olarak kapanır ve 1 saat boyunca bu ısının altında kalır.

Termometreniz pil boşalma göstergesi ile donatılmıştır. Bu gösterge yandığında, piller bitmiş demektir. Termometrenizin doğru kullanımı için pilleri değiştirdiğinizden emin olun.

Attitude barbekünüzün arka kısmını duvara yaslayarak ızgardan korumak performansını ve dijital ısı göstergesinin doğruluğunu arttıracaktır.

Pişirme ızgarası ve pişirme saçı arasında hafif sıcaklık farkı olması normaldir. Isıya dayanıklı özelliği nedeniyle, ızgara genellikle pişirme ızgarasından daha sıcak olur. Yiyeceklerin yanma riskini önlemek için pişirme ızgarasında 350°C'yi aşmayın. Düğmeyi saat yönünün tersine küçük alevle doğru çevirerek ve kapağı açarak cihazınızın gücünü azaltın.

Heriki brülör birden kullanıldığında, dijital ısı göstergesinin gösterdiği ısı daha doğrudur.

Dijital termometre, dökme demir ızgara ve tavaların üzerindeki sıcaklığı ölçmek için tasarlanmıştır. Campingaz® culinary modular aksesuarları (kızartma tavası, paella tavası, pizza taşı) kullanılırken görülmüş sıcaklık aksesuarınızın içindeki/üzerindeki sıcaklığı doğru bir şekilde yansıtmaz.

n) TEMİZLİK VE BAKIM

- Cihazı hiçbir zaman deşikliğıe uğratmayınız: Tüm deşiklikler tehlikeli sonuçlara yol açabilir.
- Mangalınızın mükemmel çalışmasını sağlamak için, her kullanımdan sonra temizlemeye önerilir.
- Her türlü temizlik işleminden önce cihazın soğumasını bekleyiniz.
- Gaz tüpünü kapatınız ve detantörü sökünüz. Brülörün üstünü nemli bir sünger ile temizleyiniz (ıslak vebulaşık deterjanlı). Her kullanımdan sonra, brülörlerin yanlarında biriken yağı (Şekil 7) nemli bir sünger veya kağıt havluyula silin. Bunu yapmak için pişirme ızgaralarını kaldırın.
- Brülörün çıkış deliklerinin tıkalı olmadığını kontrol ediniz ve tekrar kullanımdan önce kurumasını bekleyiniz. Brülörün çıkış deliklerini açmak için, gerekli olduğu takdirde, metal fırça kullanınız.
- Cihazın 30 günden fazla bir süredir kullanılmamış olması durumunda, brülör tüplerinin deliklerinin de örümcek ağları ile tıkanmamış olduğunu kontrol ediniz. Bu durum mangalın veriminin azalmasına veya brülörün dışında bulunan gazın tehlikeli bir biçimde yanmasına sebebiyet verebilir. venturi tüpünün deliklerini veya gerekince brülörü temizleyiniz. Periyodik olarak borunun derinune kontrol etmek ve eskime / yıpranma veya çatlama veya yarılma durumları varsa veya şartlar gerektiyorsa bunu değiştirmek gerekir. Fransa'da, hortumda yazılı son kullanma tarihinden sonra, hortumun XP D 36-110 standardına uygun bir hortumla deşitirilmesi gerekir.

Not : Brülörlere sık sık bakım yapılması, birçok kullanım için iyi durumda kalmalarını sağlar ve özellikle asit kalıntılarının ızgardan dolayı erkenden oksitlenmesini önler. Ancak zaman içinde brülörün oksitlenmesi normal bir durumdur ve oksitlenmiş bir brülör normal çalışiyorsa deşitirilmemelidir. Brülör yanlış çalışiyorsa deşitirilmesi gerekir, örneğin; içinde bir delik varsa.

- Izgara gövdesi duvarları:

Izgara gövdesi duvarlarının temizliğini kolaylaştırmak için Campingaz InstaClean® , söküp çıkarılabilir bir ızgara gövdesi olan Campingaz InstaClean®'i icat etti. Campingaz InstaClean® sayesinde tüm ızgara parçaları bir dakikadan daha az bir sürede alet kullanılmadan çıkarılabilir ve bulaşık makinesinde yıkanabilir.

Ne kadar temizlik gerektiyine bağılı olarak, daha kapsamlı temizlik için, parçaları bulaşık makinesine yerleştirmeden önce fırçalamak gerekebilir.

Bu parçaların montajı ve sökülmesi için, bkz. Şekil 8.

Temizlikten sonra tekrar monte etmek için önce 2 yan duvarı, daha sonra ön ve arka duvarları takın.

- Yağ toplama tepsisi:

Mangalınız, yağ toplama tepsisi ile donatılmıştır. Her kullanımdan sonra temizlenmesi tavsiye edilir.

Boyalı ızgara tutma yerini sabunlu suyla temizleyin. Boyaya zarar verebilecek aşındırıcı ürünler kullanmayın.

Kolay temizlik için, yağ toplama tepsisini tek kullanımlık alüminyum folyo ile kaplayabilirsiniz. Mangali kullandıktan sonra alüminyum folyoyu atın.

Ayrıca pişirme yağıni emmesi için yağ toplama tepsisinin altına bir miktar kum da yerleştirebilirsiniz. Her kullanımdan sonra kumu atın.

- Pişirme ızgaraları

Pişirme ızgaraları emaye kaplıdır.

Temizlemeyen önce soğumasını bekleyin. Campingaz® BBQ Cleaner Spray (Barbekü Temizleyici Sprey) ve barbekü fırçaları kullanın.

Bulaşık makinesinde yıkanabilirler. Bulaşık makinesinde yıkamadan önce, pişirme yüzeyine yapışmış artıkları çıkarmak için sünger veya tel fırça ile ovalamak gerekir.

(Şekil 2C) Izgarayı çıkarmak için parmağınızı belirtilen deliğe sokun, yukarı kaldırın ve diğere elinizle yukarıda tutun.

(Şekil 2C) 2 parçalı Campingaz® Modüler Mutfak ızgarasını çıkarmak için (bkz. aşağıdaki Paragraf § Aksesuarlar bölümünü), öncelikle gösterilen deliği kullanarak orta parçayı çıkarın, daha sonra kenarını çıkarın.

Dökme demirin aşınmadan korunması için dökme demir pişirme yüzeyleri emaye kaplanmıştır. Bu dökme demir pişirme yüzeyleri, daha ince bir dokuya sahip parlak veya mat bir yüzeye sahip olabilir. Bunları mükemmel durumda tutmak için, mat yüzeylerin temizlendikten sonra yağlanması önerilmez. Bu sayede, pişirilen yiyecekler kolay yapışmaz, temizlik kolaylaşır ve pişirme yüzeylerinin ömrü uzar.

- Kontrol paneli:

Kontrol panelini zaman zaman bulaşık deterjanıyla nemlendirilmiş bir süngerle temizleyin. Aşındırıcı ürünler kullanmayın.

o) MUHAFAZA

- Her kullanımdan sonra gaz tüpünün vanasını kapatınız.
- Mangalınızı bina içinde muhafaza ediyorsanız gaz giriş parçasını çıkartınız.
- Mangalınızı bina dışında muhafaza ediyorsanız koruma kılıfı kullanmanız tavsiye edilir.

Mangali toplamaya başlamadan önce tümüyle soğumasını bekleyiniz.

Ürününüzü doğrudan güneş ışığında tutmayın. Korunaklı bir yerde saklanması tavsiye edilir.

Uzun süre kullanılmadığında cihazı kapalı ve kuru bir yerde saklamazınız önerilir (örn; garajda).

Uzun süre saklandıktan sonra termometre pillerinin (Attitude 2100 EX), aydınlatma pillerinin (Attitude 2100 EX) ve elektronik ateşleyici pillerinin (tüm modeller) durumunu kontrol edin.

p) AKSESUARLAR

Mangalınız, **Campingaz® Modüler Mutfak** ızgarasıyla birlikte gelir.

Campingaz® Mutfak Modüler pişirme ızgarası 2 kısımdan oluşur:

- kontur
- merkez.

(Şek 2B) Merkez çıkarılabilir ve Campingaz® tarafından satılan aksesuarlardan birisi ile değiştirilebilir, örneğin:

- Pizza taşı
- Kızartma tavası
- Paella plakası

Campingaz® Mutfak Modüler konsepti bu sayede barbekü ızgaranızı gerçek bir açık hava mutfağına dönüştürmenizi ve hazırladığınız yemeğe uygun özel bir pişirme desteğini kullanmanızı sağlar.

Ancak, mangalınızda Çin kızartma tavası kullanılamaz.

ADG, gazlı mangallarının sistematik kullanımında sadece Campingaz® marka yedek parça aksesuarları tavsiye etmektedir. ADG diğer markalardan yedek parça ve/veya aksesuarlarının kullanımından doğacak hatalı iş görme veya hasarların sorumluluğunu kabul etmez.

q) ÇEVRENİN KORUNMASI

Çevre korumasına katılın! Cihazınız değerlendirilebilir veya geri dönüştürülebilir malzemeler içermektedir.

Bulduğunuz bölgedeki toplama merkezine götürün ve ambalaj malzemelerini ayırın.

r) PIL ÖNERİLERİ



Pillerin üzerine bulunan bu sembol, ömürlerinin sonunda pillerin üniteden çıkartılması ve ardından geri dönüşüme alınması veya uygun şekilde atılması gerektiği anlamına gelir. Piller çöp kutusuna atılmamalı, bir toplama noktasına götürülmelidir (çöplük...). Yerel yetkili kurumlarınıza danışın. Pilleri asla doğaya bırakmayın, yakıp kül etmeyin: kullanılmış pillerde belirli maddelerin (Hg, Pb, Cd, Zn, Ni) varlığı çevreye ve insana sağlığına zararlı olabilir.

s) ELEKTRIKLI VE ELEKTRONİK ATIKLAR



Bu sembol bu ünitenin ayrı olarak toplanması gerektiğini bildirir. Ömrünün sonunda barbekü uygun şekilde atılmalıdır. Ünite tasnif edilmemiş evsel atıkların içine konulmamalıdır. Atıkların seçici bir şekilde toplanması çöp içinde bulunan geri dönüştürülebilir maddeleri yeniden kullanmaya, geri dönüştürmeye ve diğer başka şekillerde yeniden değerlendirmeye teşvik eder. Üniteyi bu amaca yönelik bir atık toplama merkezine (çöplük) götürün. Yerel yetkili kurumlarınıza danışın. Asla doğaya bırakmayın, yakıp kül etmeyin: elektrikli ve elektronik ekipmanda belirli tehlikeli maddelerin varlığı çevreye zararlı olabilir ve insana sağlığına yönelik potansiyel bir etki gösterebilir.

Sorunlar ve Çözümler

Sorunlar	Muhtemel nedenler Çözüm
Brülör yanmıyor	- Gaz erişimi hatalıdır - Detantör çalışmamaktadır - Hortum, vana, venturi tüpü veya brülörün delikleri tıkalıdır - venturi tüpü enjektörü örtmemektedir
Brülör tutukluk yapıyor ya da sönüyor	- Gaz olup olmadığını kontrol ediniz - Boru bağlantısını kontrol ediniz - S.A.V. bakınız
Değişken üfleme alev	- Yeni tüpte hava olabilir. Tüpü çalıştırmaya devam ediniz , aksaklık giderilecektir. - S.A.V. bakınız
Brülör yüzeyinde fazla alacalı alevler	- Enjektör taşıyıcı, venturi tüpüne yanlış yerleştirilmiştir. venturiyi tekrar yerleştiriniz. - venturi tüpü tıkanmıştır (örnek: örümcek ağları). venturiyi temizleyiniz
Enjektörde alev	- S.A.V. bakınız - Tüp hemen hemen boşalmıştır - Tüpü değiştiriniz. Aksaklık ortadan kalkacaktır - S.A.V. bakınız

Sorunlar	Muhtemel nedenler Çözüm
Yaş anormal bir şekilde alev almıyor.	- Yağ karteriniz veya kızartma ızgaralarınız/sıcak plakalarınız yağlı ise bunları temizleyin.
Brülör, kibritle yanmakta, ama "manyetolu çakmak" la yanmıyor	- Kusurlu düğme, tel veya elektrot. Ateşleyicinin kablo bağlantılarını kontrol ediniz. - Bağlantı seramiği ve kablosunun durumunu kontrol ediniz - S.A.V. bakınız.
Bağlantı seviyesinde alevli kaçak	- Bağlantıda gaz kaçağı var - Bir an evvel gaz erişimini kapatınız - S.A.V. bakınız - venturi tüpü veya enjektörü tıkalı - S.A.V. bakınız
Yetersiz ısı Ayar düğmesinin arkasında alevli	- Hasarlı vana - Cihazı durdurunuz - Tüpü kapatınız - S.A.V. bakınız
kaçak Konsol altında alevli kaçak	- Cihazı durdurunuz - Tüpü kapatınız - S.A.V. bakınız

- (1) Καπάκι
- (2) Θερμόμετρο
- (3) Σχάρα culinary modular
- (4) Ταψί
- (5) Instaclean
- (6) Μπαταρία AA x 1
- (7) Ηλεκτρονικός αναφλεκτήρας
- (8) Σύνδεση γκαζιού
- (9) λαβή μεταφοράς
- (10) Πόδι
- (11) Λαστιχένιο κάλυμμα για πόδι
- (12) Κουμπί για ηλεκτρονική ανάφλεξη
- (13) Κουμπί
- (14) Ηλεκτρόδια για ανάφλεξη
- (15) Δίσκος λίπους

- (1) Καπάκι
- (2) Σχάρα για ζεσταμα
- (3) Σχάρα culinary modular
- (4) Ταψί
- (5) Instaclean
- (6) Μπαταρία AA x 7
- (7) Θέση μπαταρίας
- (8) Σύνδεση γκαζιού
- (9) λαβή μεταφοράς
- (10) Συσκευή οπίσθιου φωτισμού
- (11) Πόδι
- (12) Λαστιχένιο κάλυμμα για πόδι
- (13) Ψηφιακό θερμόμετρο
- (14) Κουμπί
- (15) Αισθητήρες θερμομέτρου
- (16) Ηλεκτρόδια για ανάφλεξη
- (17) Δίσκος λίπους

Χρήση και συντήρηση

ΕΠΙΣΗΜΑΝΣΗ: Εκτός εάν ορίζεται διαφορετικά, οι ακόλουθοι γενικοί όροι “συσκευή / μονάδα / προϊόν / εξοπλισμός / μηχανήμα” που εμφανίζονται στο παρόν εγχειρίδιο οδηγιών χρήσης, αναφέρονται στο προϊόν “Campingaz® Attitude 2100 LX/EX”.



- Συμβουλευθείτε το εγχειρίδιο χρήσης πριν τη χρήση.
- Χρησιμοποιήστε τη συσκευή μόνο σε εξωτερικό χώρο.
- Μην χρησιμοποιείτε άνθρακα ή πέτρας λάβας ρηφιστίου.
- Μην χρησιμοποιείτε ρυθμιζόμενο εκτονωτή. Χρησιμοποιήστε τους ρυθμιστές πίεσης αερίου με σ ταθερή ρύθμιση σύμφωνα με το σχετικό ευρωπαϊκό πρότυπο που τους καλύπτει.
- Μην χρησιμοποιείτε μεταλλική πλάκα πάνω ή αντί της σχάρας ψησίματος, που δεν έχει σχεδιαστεί ούτε προτείνεται από την Campingaz®.

Ακολουθήστε προσεκτικά αυτές τις οδηγίες για να αποφύγετε την πρόκληση σοβαρής ζημιάς στο μπάρμπεκιου ή την ακύρωση της εγγύησης του προϊόντος σας.

α) Για την ασφάλειά σας

- Εγκαταστήστε τη συσκευή σας και τον κύλινδρο γκαζιού σε επίπεδη, σταθερή και μη εύφλεκτη επιφάνεια. Εάν χρησιμοποιείτε την συσκευή σας σε γρασιδί, ελέγξτε ότι δεν είναι πολύ ψηλό και ότι δεν έρχεται σε επαφή με την φλόγα προκειμένου να αποφύγετε τον κίνδυνο πυρκαγιάς.
- Χρησιμοποιήστε τη συσκευή σε σταθερή, επίπεδη και οριζόντια βάση στήριξης που είναι αρκετά στιβαρή προκειμένου να αντέξει το βάρος της συσκευής (τραπέζι). Τοποθετήστε τον κύλινδρο γκαζιού στο έδαφος.
- Ανεξαρτήτως του ύψους H, του πλάτους ή της διαμέτρου D του κυλίνδρου (Εικ. 1), ο κύλινδρος γκαζιού πρέπει να τοποθετείται σε απόσταση τουλάχιστον 30 εκ. μακριά από τη συσκευή σας.
- Μην αποθηκεύετε και μην χρησιμοποιείτε βενζίνη ή άλλα εύφλεκτα υγρά ή ατμούς κοντά στη συσκευή. Σε περίπτωση οσμής αερίου:
 - 1) Κλείστε τη στρόφιγγα της φιάλης αερίου.
 - 2) Σβήστε κάθε ενεργή φλόγα.
 - 3) Ανοίξτε το κάλυμμα.
 - 4) Εάν η οσμή επιμένει, δείτε την ενότητα γ)
- «Ελέγχος στεγανότητας» ή επικινδυνότητα αμέσως με το κατάστημα από όπου αγοράσατε τη συσκευή.
- Τα προστατευμένα μέρη από τον κατασκευαστή ή τον εντολοδόχο του δεν πρέπει να δέχονται επεξεργασία από τον χρήστη.
- Κλείστε τη φιάλη αερίου μετά τη χρήση.
- Η συσκευή αυτή θα πρέπει να χρησιμοποιείται σε εξωτερικό μόνο χώρο.
- **ΠΡΟΣΟΧΗ:** τα προσπελάσιμα μέρη μπορεί να είναι ιδιαίτερα καυτά. Απομακρύνετε τα μικρά παιδιά.
- Κανένα καύσιμο υλικό δεν θα πρέπει να βρίσκεται σε ακτίνα πενήντα 60 cm γύρω από τη συσκευή.
- Μην μετακινείτε τη συσκευή κατά τη διάρκεια λειτουργίας της.
- Χρησιμοποιείτε τη συσκευή σε ένα απόλυτα οριζόντιο έδαφος.
- Προβλέψτε μια παροχή νέου αέρα της τάξης των 2 m³/kW/h.
- Κάποια μέρη της ψησταριάς σας ενδέχεται να είναι καυτά κατά την διάρκεια και αμέσως μετά την χρήση τους: το καπάκι, η ψησταριά, ο δίσκος για το λίπος κλπ. Φοράτε γάντια κατά την μεταχείρισή τους.

β) Συναρμολόγηση

Ελέγξτε και αφαιρέστε όλα τα εξαρτήματα από το κουτί.

Σχάρες ψησίματος και θερμές πλάκες (Εικ. 2)

Συναρμολογήστε τις σχάρες ψησίματος και τις θερμαντικές πλάκες στην ψησταριά: το αρθρωτό σύστημα μαγειρέματος εγκαθίσταται στην αριστερή πλευρά και η πλάκα στην δεξιά. Εγκαταστήστε πρώτα την πλάκα. Η δεξιά μεριά της ευέλικτης σχάρας θα καλύψει το αριστερό άκρο της. Φροντίστε ώστε να έχουν επαφή τα δυο μέρη για πιο ομοιόμορφη επιφάνεια μαγειρέματος.

Μπαταρία ηλεκτρονικής ανάφλεξης (Εικ. 3Α)

(μοντέλο Attitude 2100 LX)
Το σύστημα ανάφλεξης με σπινθήρα λειτουργεί με μπαταρία 1 LR06/AA 1.5V.

Εισαγωγή μπαταρίας: Ξεβιδώστε το κάλυμμα της θήκης στο δεξί εσωτερικό μέρος της σχάρας. Τοποθετήστε τη μπαταρία AA που θα βρείτε στη συσκευασία του προϊόντος με την θετική (+) πλευρά προς τα έξω και ξαναβιδώστε το καπάκι.

Instastart® μπαταρίες ανάφλεξης (Εικ. 3B)

(μοντέλο Attitude 2100 EX)
Τα συστήματα ανάφλεξης και φωτισμού με κουμπιά ελέγχου (Instastart®) λειτουργούν με τέσσερις μπαταρίες LR06/AA 1.5V.

Τοποθέτηση μπαταριών: αφαιρέστε το καπάκι της θήκης στο αριστερό εσωτερικό της σχάρας σύροντάς το. Τοποθετήστε 4 μπαταρίες AA, τις οποίες θα βρείτε στη συσκευασία του προϊόντος σας σύμφωνα με τις ενδείξεις πολικότητας στη θήκη. Καλύψτε πάλι τη θήκη.

Χρήση του κουμπιού φωτισμού: Τοποθετήστε τη θήκη της μπαταρίας ON/OFF, γυρίστε στη θέση ON (Εικ. 3B), και στη συνέχεια πιέστε και γυρίστε τα κουμπιά χειρισμού αντίστροφα από τη φορά των δεικτών του ρολογιού. Μετά το ένα τέταρτο της πορείας, θα ανάψει το μπλε φως και θα παραμείνει αναμένο μεταξύ των θέσεων Max Flow και Reduced Flow.

Μπαταρία ψηφιακού θερμομέτρου

(μοντέλο Attitude 2100 EX)

Το ψηφιακό θερμομέτρο λειτουργεί με 2 μπαταρίες LR06/AA 1.5V.

Τοποθέτηση των μπαταριών:

1. Ξεβιδώστε την πλαστική βίδα κάτω από το θερμομέτρο (Εικ. 4Α).
2. Βάλτε ένα κασαβίδι ή μυτερό εργαλείο στην οπή που βρίσκεται κάτω από το θερμομέτρο και πιέστε το θερμομέτρο προς το μέρος σας (Εικ. 4Β).
3. Αποσυνδέστε τα καλώδια αισθητήρα (Εικ. 4Γ).
4. Ανοίξτε το κάλυμμα στο πίσω μέρος του θερμομέτρου (Εικ. 4Δ).
5. Τοποθετήστε 2 μπαταρίες AA, τις οποίες θα βρείτε στη συσκευασία του προπτανός σας σύμφωνα με τις ενδείξεις πολικότητας (Εικ. 4Ε).
6. Τοποθετήστε πάλι το κάλυμμα στη θέση του. (Εικ. 4Ε)
7. Συνδέστε εκ νέου τα καλώδια αισθητήρα (Εικ. 4ΣΤ).
8. Τοποθετήστε το θερμομέτρο πάλι στη θήκη του (Εικ. 4Ζ).
9. Σφίξτε την πλαστική βίδα (Εικ. 4Η).

γ) Φιάλη αερίου

Η συσκευή μπορεί να χρησιμοποιηθεί με φιάλες βουτανίου Campinggaz 904 ή 907 και το μοντέλο ρυθμιστή 28-30 mbar της Campinggaz.

Μπορεί, επίσης, να χρησιμοποιηθεί με άλλες, μεγαλύτερες φιάλες βουτανίου ή προπτανίου (6 kg, 9kg, 11 kg, 13 kg, κλπ.) και τους κατάλληλους ρυθμιστές (συμβουλευθείτε τον προμηθευτή σας)

- Γαλλία, Βέλγιο, Λουξεμβούργο, Ηνωμένο Βασίλειο, Ιρλανδία, Πορτογαλία, Ισπανία, Ιταλία, Ελλάδα:

βουτανίο 28-30 mbar / προπάνιο 37 mbar.

- Κάτω χώρες, Νορβηγία, Σουηδία, Δανία, Φινλανδία, η Ουγγαρία, Σλοβενία, Σλοβακία, Δημοκρατία της Τσεχίας, Βουλγαρία, Τουρκία, Ρουμανία, Κροατία, Κύπρος, Ισλανδία, Λετονία, Εσθονία, Λιθουανία:

βουτανίο 30 mbar / προπάνιο 30 mbar.

- Πολωνία: προπάνιο 37 mbar.

Η σύνδεση ή η αλλαγή της φιάλης θα πρέπει να πραγματοποιείται πάντοτε σε έναν καλά αεριζόμενο χώρο, και ποτέ υπό την παρουσία φλόγας, σπινθήρα ή πηγής θερμότητας.

δ) Σωλήνας

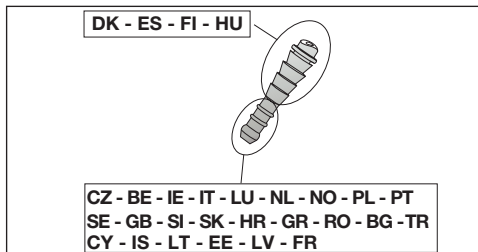

Γαλλία

Η μονάδα θα πρέπει να χρησιμοποιείται με έναν εύκαμπτο σωλήνα που ικανοποιεί τα πρότυπα XPD-36-110: Ένας εύκαμπτος σωλήνας που πρόκειται να τοποθετηθεί στα στρωγγυλεμένα τελικά τμήματα στην πλευρά της συσκευής και του ρυθμιστή, ακινητοποιήμενος με σφιγκτήρες. Το μήκος του δεν θα πρέπει να υπερβαίνει τα 1,25 m.



Συσκευή

Εκτονωτής

Ελέγξτε ότι ο εύκαμπτος σωλήνας ξετυλίγεται κανονικά, χωρίς να συστέφεται ή να τραβιέται, ή να έρχεται σε επαφή με τα καυτά τοιχώματα της συσκευής.

Θα πρέπει να αλλάζεται κατά την ημερομηνία λήξης που αναγράφεται στο σωλήνα ή σε κάθε περίπτωση που αυτός έχει υποστεί φθορά ή παρουσιάζει ρωγμές.

- τοποθετείστε μέχρι τέρμα τον εύκαμπτο σωλήνα στο αυλακωτό συνδετικό της συσκευής και του εκτονωτή.
- περάστε τους σφιγκτήρες πίσω από τις 2 πρώτες προεξοχές των συνδετικών και σφίξτε τους μέχρι τη διακοπή της κεφαλής ασφαλείας.



η στεγανότητα θα ελεγχθεί ακολουθώντας τις οδηγίες της ενότητας στ).

Βέλγιο, Λουξεμβούργο, Ηνωμένο Βασίλειο, Ιρλανδία, Πορτογαλία, Ισπανία, Ιταλία, Κροατία, Ελλάδα, Κάτω χώρες, Νορβηγία, Σουηδία, Δανία, Φινλανδία, η Ουγγαρία, Σλοβενία, Σλοβακία, Δημοκρατία της Τσεχίας, Βουλγαρία, Τουρκία, Ρουμανία, Πολωνία, Κύπρος, Ισλανδία, Λετονία, Εσθονία, Λιθουανία:

Η συσκευή είναι εφοδιασμένη με ένα αυλακωτό συνδετικό. Θα πρέπει να χρησιμοποιείται με έναν ποιοτικό εύκαμπτο σωλήνα, που προορίζεται για χρήση με βουτανίο και προπάνιο. Το μήκος του δεν θα πρέπει να υπερβαίνει τα 1,20 m. Θα πρέπει να τον αντικαταστήσετε εάν υποστεί βλάβη, εάν έχει ρωγμές, όταν απαιτείται από τις συνθήκες στην εκάστοτε χώρα ή σύμφωνα με την ισχύ του. Μην τραβήξε ή συστέφεται τον σωλήνα. Κρατάτε τον μακριά από τμήματα που θα μπορούσαν να θερμανθούν. Ελέγξτε ότι ο εύκαμπτος σωλήνας ξετυλίγεται κανονικά, χωρίς συστροφή ή τράβηγμα.

η στεγανότητα θα ελεγχθεί ακολουθώντας τις οδηγίες της ενότητας στ).

ε) Κάλυμμα

Χειρίζεστε το κάλυμμα με προσοχή, κυρίως κατά τη διάρκεια λειτουργίας. Μην ακύβετε πάνω από την εστία.

στ) Έλεγχος στεγανότητας

- 1) Πραγματοποιήστε τον έλεγχο σε εξωτερικό χώρο, απομακρύνοντας όλα τα εύφλεκτα υλικά. Μην καπνίζετε.
- 2) Βεβαιωθείτε ότι οι λαβές ρύθμισης είναι στην θέση "OFF" (Ο).
- 3) Συνδέστε το σωλήνα σύμφωνα με το δ) ανωτέρω.
- 4) Βιδώστε τον εκτονωτή στη φιάλη αερίου.
- 5) Για τον έλεγχο, χρησιμοποιήστε ένα υγρό ανίχνευσης διαρροής αερίου.
- 6) Τοποθετήστε το υγρό στα ρακόρ της φιάλης/εκτονωτή/σωλήνα/συσκευής. Οι λαβές ρύθμισης θα πρέπει να παραμείνουν στη θέση "OFF" (Ο). Ανοίξτε τη στρόφιγγα της φιάλης αερίου.

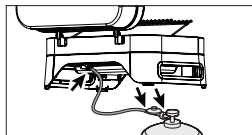

- 7) Εάν σχηματίζονται φυσαλίδες, αυτό σημαίνει ότι υπάρχουν διαρροές αερίου.
- 8) Για να σταματήσετε τη διαρροή, σφίξτε τα περικόχλια. Εάν κάποιο εξάρτημα είναι ελαττωματικό, αντικαταστήστε το. Η συσκευή δεν θα πρέπει να τίθεται σε λειτουργία προτού να αποκατασταθεί η διαρροή.
- 9) Κλείστε τη στρόφιγγα της φιάλης αερίου.

Σημαντικό:

Μην χρησιμοποιείτε ποτέ φλόγα για την ανίχνευση μιας διαρροής αερίου.

Ο έλεγχος και η διερεύνηση για διαρροή θα πρέπει να πραγματοποιείται τουλάχιστον μια φορά το χρόνο, καθώς και κάθε φορά που γίνεται αλλαγή της φιάλης αερίου.

ζ) Πριν από την λειτουργία

Μην θέτετε σε λειτουργία τη συσκευή, πριν να έχετε διαβάσει προσεκτικά και να έχετε κατανοήσει όλες τις οδηγίες. Βεβαιωθείτε επίσης ότι:

- δεν υπάρχουν διαρροές
- οι σωλήνες venturi δεν είναι φραγμένοι (παραδείγματα: ιστόι αράχνης).

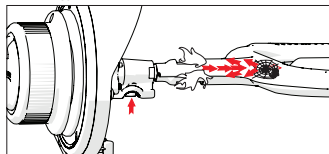

- ο σωλήνας δεν έρχεται σε επαφή με εξαρτήματα που θα μπορούσαν να θερμανθούν.

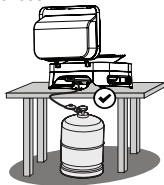

η) Άναμμα των καυστήρων της ψησταριάς

Διαβάστε τα σημεία 1 έως 5, πριν αρχίσετε από το σημείο 1.

- 1) **Μην ανάβετε ποτέ τη συσκευή με κλειστό καπάκι, αλλά πάντα με ανοικτό το καπάκι.**
- 2) Βεβαιωθείτε ότι οι λαβές ρύθμισης είναι στη θέση «OFF» (O).
- 3) Ανοίξτε τη στροφιγγα της φιάλης αερίου.

4) Μοντέλο Attitude 2100 LX (Εικ. 5)

Πιέστε και γυρίστε μία από τις 2 λαβές ρύθμισης και θέστε την στη θέση πλήρους παροχής (4), και πιέστε αμέσως μετά το κουμπί ανάμματος (4), μέχρι να ακουστεί ένας ήχος κλικ. Κρατήστε το προς τα κάτω για μερικά δευτερόλεπτα μέχρι να ανάψει. Εάν ο καυστήρας δεν ανάβει, φέρετε τη λαβή ρύθμισης στη θέση «OFF» (O). Περιμένετε 5 λεπτά, πριν να ξαναρχίσετε τη διαδικασία.

Μοντέλο Attitude 2100 EX (Εικ. 6)

Πιέστε το κουμπί ελέγχου και γυρίστε το αντίστροφα από τη φορά των δεικτών του ρολογιού στη θέση ανάφλεξης (4). Συνεχίστε να πιέζετε το κουμπί προκειμένου η ηλεκτρονική ανάφλεξη να δημιουργήσει σπινθήρα.

Μόλις ανάψει ο καυστήρας, γυρίστε το κουμπί ελέγχου στη θέση πλήρους ροής (4).

ΣΗΜΕΙΩΣΗ: Εάν ο καυστήρας δεν ανάβει εντός περίπου 10 δευτερολέπτων, γυρίστε το κουμπί προσαρμογής πίσω στη θέση OFF (O). Περιμένετε 5 λεπτά πριν επαναλάβετε τη διαδικασία.

- 5) Μόλις ανάψει ο καυστήρας, ο άλλος καυστήρας ανάβει αυτόματα αφού τοποθετήσετε το δεύτερο κουμπί ελέγχου στη θέση πλήρους ροής (4) χωρίς να χρειάζεται να πιέσετε το κουμπί ανάφλεξης.

Σημαντικό:

Αν ο καυστήρας δεν ανάβει έπειτα από τη 2η προσπάθεια, γυρίστε το κουμπί ρύθμισης στη θέση απενεργοποίησης (O) και ελέγξτε ότι δεν υπάρχει απόφραξη των εξόδων του καυστήρα και του σωλήνα εισροής. Ελέγξτε επίσης ότι δεν έχει εξαντληθεί η μπαταρία ανάφλεξης.

ι) Χειροκίνητο άναμμα της ψησταριάς

Σε περίπτωση μη λειτουργίας του αυτόματου ανάμματος, τοποθετήστε το κουμπί ρύθμισης στο «OFF» (O). Βγάλτε μία σχάρα ψησίματος με τρόπο ώστε να έχετε ελεύθερη πρόσβαση στην επιφάνεια των καυστήρων. Στρέψτε ένα μοχλό ρύθμισης στη θέση **ΠΛΗΡΗ ΠΑΡΟΧΗ** (4). Προσεγγίστε ένα αναμμένο σπύρτο μπροστά στον αντίστοιχο καυστήρα. Αντικαταστήστε τη σχάρα ψησίματος.

ια) Σβήσιμο του μπάρμπεκιου

Επαναφέρετε τα κουμπιά ρύθμισης στη θέση «OFF» (O), και κλείστε στη συνέχεια τη στροφιγγα της φιάλης αερίου.

ιβ) Αλλαγή της φιάλης αερίου

- Η εργασία αυτή θα πρέπει να πραγματοποιείται πάντοτε σε έναν καλά αεριζόμενο χώρο, και ποτέ υπό την παρουσία φλόγας, σπινθήρα ή πηγής θερμότητας.
- Επαναφέρετε τις λαβές ρύθμισης στη θέση «OFF» (O), και κλείστε στη συνέχεια τη στροφιγγα της φιάλης αερίου.
- Ξεβιδώστε τον εκτονωτή, και βεβαιωθείτε για την παρουσία και την καλή κατάσταση του παρεμβύσματος στεγανοποίησης.
- Τοποθετήστε την γεμάτη φιάλη στη θέση της, βιδώστε πάλι τον εκτονωτή, φροντίζοντας να μην συστρέφεται ή να μην τραβιέται ο σωλήνας.

ιγ) Χρήση

Για το χειρισμό των ιδιαίτερα καυτών στοιχείων, συνιστάται να φοράτε προστατευτικά γάντια.

Πριν από κάθε ψήσιμο, προθερμάνετε τη συσκευή για περίπου 10 λεπτά στη θέση πλήρους παροχής (4), με κλειστό το καπάκι. Κατά την πρώτη χρήση, προθερμάνετε για περίπου 20 λεπτά, προκειμένου να απομακρυνθούν οι οσμές βαφής των νέων κομματιών.

Η ταχύτητα ψησίματος μπορεί να προσαρμοστεί ανάλογα με τη θέση των λαβών ρύθμισης: μεταξύ της θέσης πλήρους παροχής (4) και της θέσης μεσαίας παροχής (4).

Για να μειώσετε την εμπλοκή των τροφών στη σχάρα ψησίματος, πριν να τοποθετήσετε τις τροφές, αλείψτε ελαφρά τη σχάρα ψησίματος με λάδι μαγειρέματος.

Για να μειώσετε την ανάφλεξη των λιπών κατά τη διάρκεια του ψησίματος, αφαιρέστε, πριν από το ψήσιμο, τα περιττά λίπη από το κρέας. Καθαρίζετε το μπάρμπεκιου μετά από κάθε ψήσιμο για να αποφυγείτε τη συσσώρευση λίπους και να μειώσετε τον κίνδυνο ανάφλεξης.

Αφού τελειώσετε το μαγειρέμα, κλείστε το καπάκι και γυρίστε τη συσκευή στη θέση **Full Flow** (4) για περίπου 10 λεπτά ώστε να καούν υπολείμματα φαγητού ή λίπους στη σχάρα (λειτουργία αυτοκαθαρισμού).

Είναι σύνθετες η φλόγα να είναι κίτρινη σε ορισμένα σημεία.

Σημαντικό:

Σε περίπτωση που, κατά τη διάρκεια λειτουργίας της συσκευής, σβήσουν οι καυστήρες, τοποθετήστε αμέσως τις λαβές ρύθμισης στη θέση «OFF» (O). Περιμένετε για 5 λεπτά προκειμένου να εκκενωθεί το άκαυστο αέριο.

Προβείτε για μια ακόμη φορά στη διαδικασία ανάμματος, αποκλειστικά και μόνο μετά από αυτό το διάστημα.

Σηγουρευτείτε ότι έχετε εγκαταστήσει το δίσκο λίπους πριν από τη χρήση. Μην μαγειρεύετε ποτέ χωρίς το δίσκο λίπους.

μη) Ένδειξη θερμοκρασίας

* Attitude 2100 LX:

η θερμοκρασία του φούρνου όταν το καπάκι είναι κλειστό εμφανίζεται στο καπάκι της ψησταριάς σας

* Attitude 2100 EX:

το ψηφιακό θερμομότρο στο μπροστινό μέρος της ψησταριάς σας εμφανίζει τη θερμοκρασία των σχαρών και θερμικών πλακών. Η ένδειξη αυτή είναι για σκοπούς αναφοράς μόνο, η ακριβής θερμοκρασία εξαρτάται από τις εξωτερικές συνθήκες χρήσης και το φαγητό που έχει τοποθετηθεί στην επιφάνεια μαγειρέματος.

Πίστετε το κουμπί ON/OFF. Η οθόνη LCD θα δείξει τη θερμοκρασία της δεξιάς επιφάνειας μαγειρέματος στα δεξιά και της αριστερής επιφάνειας μαγειρέματος στα αριστερά.

Πίστετε το κουμπί ON/OFF για δεύτερη φορά. Η οθόνη LCD θα φωτιστεί. Πίστετε ξανά για να σβήσετε τα φώτα.

Πίστετε το κουμπί ακόμη μια φορά για να σβήσετε την ένδειξη θερμοκρασίας.

Εάν ξεχάσετε να το κάνετε αυτό, η ένδειξη θα σβήσει αυτόματα όταν η θερμοκρασία πέσει πιο κάτω από τους 40 °C και παραμείνει πιο χαμηλά για 1 ώρα.

Το θερμομότρο σας είναι εξοπλισμένο με ένδειξη μπαταρίας. Όταν είναι αναμμένη η ένδειξη αυτή σημαίνει ότι έχουν αποφορτιστεί οι μπαταρίες. Αντικαταστήστε τις για τη σωστή λειτουργία του θερμομέτρου σας.

Η προστασία του πίσω μέρους της ψησταριάς σας Attitude από τον αέρα, τοποθετώντας την ενάντια σε τοίχο, θα βελτιώσει τις επιδόσεις της και την ακριβεία της ψηφιακής απεικόνισης της θερμοκρασίας.

Μικρές διαφορές στην θερμοκρασία της σχάρας ψησίματος και του ταψιού, είναι φυσιολογικές. Λόγω της διατήρησης της θερμοκρασίας, το ταψί είναι σε γενικές γραμμές πιο ζεστό από τη σχάρα ψησίματος.

Να μην ξεπερνάτε τους 350°C στο ταψί ψησίματος, έτσι ώστε να αποφεύγεται ο κίνδυνος καψίματος του φαγητού. Χαμηλώστε την ένταση της συσκευής σας γυρίζοντας το κομβίο αντίθετα από την φορά των δεικτών του ρολογιού για μικρή φλόγα και για να ανοίξετε το καπάκι.

Η θερμοκρασία που απεινώνεται από το ψηφιακό θερμομότρο είναι πιο ακριβής όταν χρησιμοποιούνται και οι δύο καυστήρες.

Το ψηφιακό θερμομότρο έχει σχεδιαστεί για τη μέτρηση της θερμοκρασίας σε σχάρες και πλατό ψησίματος από μαντέμι.

Κατά τη χρήση των σκευών Campingaz® culinary modular (τηγάκι, σκεύος για πατέγια, κεραμική επιφάνεια για πίτσα), η θερμοκρασία που προβάλλεται δεν αντικατοπτρίζει με ακριβεία τη θερμοκρασία στο σκεύος σας.

ιδ) Καθαρισμός και συντήρηση

- Μην τροποποιείτε ποτέ τη συσκευή: οποιαδήποτε τροποποίηση μπορεί να αποβεί επικίνδυνη.
- Για να διατηρήσετε το μάτραπεκτιο σε άριστη κατάσταση λειτουργίας, συνιστάται να το καθαρίζετε μετά από κάθε χρήση.
- Πριν από κάθε διαδικασία καθαρισμού, περιμένετε να κρυώσει η συσκευή.
- Κλείστε τη φιάλη αερίου και ξεβιδώστε τον εκτονωτή. Καθαρίστε το επάνω μέρος του καυστήρα, χρησιμοποιώντας ένα βρεγμένο σφουγγάρι (νερό με υγρό για το πλύσιμο των πιάτων). Μετά από κάθε χρήση, σκουπίστε τα λίπη που έχουν συσσωρευτεί στα πλαίσια των καυστήρων (Εικ. 7) με νωπό σφουγγάρι ή χαρτί. Για να το κάνετε, αφαιρέστε τις σχάρες ψησίματος.
- Για να το κάνετε αυτό, αφαιρέστε τις σχάρες ψησίματος, βγάλτε στη συνέχεια τις καλύπτρες προστασίας των καυστήρων, αφαιρώντας με τη βοήθεια ενός καταβιδιού τις βίδες που τις συγκρατούν.
- Ελέγξτε ότι οι τρύπες εξόδου του καυστήρα δεν είναι φραγμένες και αφήστε να στεγνώσει πριν την επαναχρησιμοποίηση. Εάν χρειαστεί, χρησιμοποιήστε μια μεταλλική βούρτσα για να αποφορτίσετε τις τρύπες εξόδου του καυστήρα.
- Εάν η συσκευή δεν έχει χρησιμοποιηθεί για περισσότερες από 30 ημέρες, ελέγξτε επίσης ότι ισότι αρχή δεν φράσσουν τα στόμια των σωλήνων του καυστήρα, το οποίο μπορεί να οδηγήσει σε μείωση της αποτελεσματικότητας του μάτραπεκτιού ή σε μια επικίνδυνη ανάφλεξη του αερίου έξω από τον καυστήρα. Καθαρίστε τα στόμια του σωλήνα venturi (δείτε το παρακάτω σχήμα) ή τον καυστήρα, κατά περίπτωση.
- Ελέγξτε περιοδικά την κατάσταση του σωλήνα και αλλάξτε τον αν παρουσιάζει σημάδια γήρανσης ή σκασιμάτα ή όταν το απαιτεί η νομοθεσία της χώρας.
- Στη Γαλλία, μετά το πέρας της ημερομηνίας λήξης που είναι τυπωμένο στο σωλήνα, αυτός θα πρέπει να αντικαθίσταται με σωλήνα που να συμμορφώνεται με το πρότυπο XP D 36-110.

Σημείωση: Η συχνή συντήρηση των καυστήρων βοηθάει στην διατήρησή τους σε καλή κατάσταση για πολλές χρήσεις και αποτρέπει την πρόωπη οξειδωσή τους, ειδικά λόγω των οξέων υπολειμμάτων του ψησίματος. Εντούτοις, η οξειδωση του καυστήρα με την πάροδο του χρόνου αποτελεί

φυσικό φαινόμενο. Οξειδωμένοι καυστήρες που λειτουργούν κανονικά δεν πρέπει να αντικαθίστανται. Ο καυστήρας θα πρέπει να αντικαθίσταται, εάν δεν λειτουργεί σωστά, π.χ. εάν έχει τρυπήσει.

- Τοιχώματα σχάρας:

Προκειμένου να διευκολυνθεί τον καθαρισμό των τοιχωμάτων της σχάρας, η Campingaz® εφηύρε το **Campingaz InstaClean®**, με τοιχώματα σχάρας που μπορούν να αποσυναρμολογηθούν. Χάρη στο **Campingaz InstaClean®**, όλα τα μέρη της σχάρας μπορούν να αφαιρεθούν χωρίς τη χρήση εργαλείων σε λιγότερο από ένα λεπτό και μπορούν να πλυθούν στο πλυντήριο πιάτων.

Αναλόγως του καθαρισμού που απαιτείται, για πιο λεπτομερή καθαρισμό, ίσως χρειαστεί να τρίψετε τα μέρη πριν τα τοποθετήσετε στο πλυντήριο πιάτων.

Για την συναρμολόγηση και αποσυναρμολόγηση των μερών αυτών, δείτε την Εικ. 8.

Για την επανασυναρμολόγηση μετά τον καθαρισμό, εγκαταστήστε πρώτα τα 2 πλαίσια τοιχώματα και στη συνέχεια το μπροστινό και το πίσω.

- Δίσκος ανάκτησης λίπους:

Η ψησταριά σας διαθέτει δίσκο ανάκτησης λίπους. Προτείνουμε να τον καθαρίζετε μετά από κάθε χρήση.

Καθαρίστε τη βαμμένη λαβή της σχάρας με σαπουνό νερό. Μην χρησιμοποιείτε μέσα που μπορούν να φθείρουν τη μπογιά. Για εύκολο καθαρισμό, μπορείτε να καλύψετε το δίσκο ανάκτησης λίπους με αλουμινοχαρτό. Μετά τη χρήση της ψησταριάς, πετάξτε το αλουμινοχαρτό.

Μπορείτε, επίσης, να τοποθετήσετε λίγη άμμο στο δίσκο ανάκτησης λίπους ώστε να απορροφήσει τα λίπη του μαγειρέματος. Απορρίψτε την άμμο μετά από κάθε χρήση.

- Σχάρες μαγειρέματος

Οι σχάρες μαγειρέματος είναι επισηματωμένες.

Περιμένετε να κρυώσουν πριν τις καθαρίσετε. Χρησιμοποιήστε το Campingaz® BBQ Cleaner Spray και βούρτσες καθαρισμού ψησταριάς.

Μπορούν να πλυθούν στο πλυντήριο πιάτων. Πριν πλυθούν στο πλυντήριο πιάτων, συχνά χρειάζεται να τις τρίψετε με ένα σφουγγάρι ή συμπαγή βούρτσα για την απομάκρυνση τυχόν υπολειμμάτων που έχουν κολλήσει στην επιφάνεια μαγειρέματος. (Εικ. 2Γ) Για να αφαιρέσετε τη σχάρα, σύρετε ένα δάχτυλο στην ενδοκλυόμενη οπή, σηκώστε το και κρατήστε το υπερυψωμένο με το άλλο χέρι.

(Εικ. 2Γ) Για να αφαιρέσετε τη σχάρα 2-μερών **Campingaz® Culinary Modular** (βλ. πιο κάτω την παράγραφο § σελ. Αξεσουάρ), πρώτα αφαιρέστε το κεντρικό μέρος χρησιμοποιώντας την ενδοκλυόμενη οπή και στη συνέχεια αφαιρέστε το άκρο.

Οι επιφάνειες μαγειρέματος από χυτοσίδηρο είναι επισματωμένες προκειμένου να προστατευτεί ο χυτοσίδηρος από τη διάβρωση. Αυτές οι επιφανείες εργασίας από χυτοσίδηρο μπορεί να έχουν γυαλισμένο ή ματ φινιρίσμα με λεπτότερη υφή. Για να τις διατηρήσετε σε εξαιρετική κατάσταση, είναι σημαντικό να λαδώνετε τις ματ επιφάνειες μετά τον καθαρισμό. Με τον τρόπο αυτό τα φαγητά που ψήνονται δεν θα κολλάνε εύκολα, θα διευκολυνθεί ο καθαρισμός και θα παρατείνεται η διάρκεια ζωής των επιφανειών μαγειρέματος.

- Πίνακας ελέγχου:

Καθαρίζετε κατά καιρούς τον πίνακα ελέγχου με νωπό σφουγγάρι με υγρό καθαρισμού. Μην χρησιμοποιείτε διαβρωτικά προϊόντα.

ιε) Αποθήκευση

- Κλείνετε τη στροφή για τη φιάλη αερίου, μετά από κάθε χρήση.
- Εάν πρόκειται να αποθηκεύσετε το μάτραπεκτιο σας σε εσωτερικό χώρο, αποσυνδέστε την τροφοδοσία αερίου.
- Εάν πρόκειται να το αποθηκεύσετε σε εξωτερικό χώρο, συνιστάται να χρησιμοποιήσετε ένα κάλυμμα προστασίας.

Για να μαζέψετε τη συσκευή, πρέπει να περιμένετε να κρυώσει τελείως.

Μην αποθηκεύετε το προϊόν σας στον ήλιο. Προτείνουμε να το αποθηκεύετε σε προστατευμένο μέρος. Για μακρές περιόδους χωρίς χρήση, προτείνεται να αποθηκεύσετε τη συσκευή σε ξηρό και προστατευμένο μέρος (π.χ. σε γκαράζ). Μετά από μακρία περίοδο αποθήκευσης, ελέγξτε την κατάσταση των μπαταριών του θερμομέτρου (Attitude 2100 EX), τις μπαταρίες ψησίματος (Attitude 2100 EX) και τις μπαταρίες ηλεκτρονικής ανάφλεξης (όλα τα μοντέλα).

ισ) Αξεσουάρ

Η ψησταριά σας διαθέτει σχάρα **Campingaz® Culinary Modular**.

Το **Campingaz® Culinary Modular grid** αποτελείται από 2 μέρη:

- το περιμετρικό
- το κεντρικό.

(Εικ. 2B) Το κεντρικό είναι αφαιρούμενο και μπορεί να αντικατασταθεί από ένα από τα εξαρτήματα που πωλούνται ξεχωριστά από την **Campingaz®**, όπως για παράδειγμα:

- Πέτρα για Πίτσα
- Τηγάνι τσιγαρίσματος
- Πλάκα για παέλια

Ο σχεδιασμός **Campingaz®** πολλαπλού μαγειρέματος επομένως σας επιτρέπει να μεταμορφώσετε τη σχάρα του μπάρμπεκιου σας σε μία πραγματική κουζίνα εξωτερικού χώρου και να τη χρησιμοποιήσετε με ένα ειδικό υποστηρικτικό εξάρτημα μαγειρέματος ανάλογα με το τι ετοιμάζετε.

Εντούτοις, δεν μπορείτε να χρησιμοποιήσετε wok στην ψησταριά σας.

Η ADG συνιστά τη συστηματική χρήση των μπάρμπεκιου αερίου της με αξεσουάρ και ανταλλακτικά που φέρουν το σήμα **Campingaz®. Η ADG δεν θα φέρει καμία απολύτως ευθύνη σε περίπτωση βλάβης ή κακής λειτουργίας που θα προκύψει λόγω της χρήσης αξεσουάρ ή/και ανταλλακτικών διαφορετικής μάρκας.**

ιζ) Προστασία του περιβάλλοντος

Σκεφτείτε το περιβάλλον! Η συσκευή σας περιέχει υλικά τα οποία μπορούν να ξαναχρησιμοποιηθούν ή να ανακυκλωθούν. Αφήστε τη συσκευή στο συνεργείο καθαρισμού του δήμου σας και ξεχωρίστε τα υλικά της συσκευασίας.

ιη) Συστάσεις για τη μπαταρία



Αυτό το σύμβολο που βρίσκεται στις μπαταρίες σημαίνει ότι στο τέλος της ζωής τους, οι μπαταρίες πρέπει να αφαιρούνται από τη συσκευή και στη συνέχεια να ανακυκλώνονται ή να απορρίπτονται καταλλήλως. Οι μπαταρίες δεν πρέπει να απορρίπτονται σε κάδο απορριμμάτων, αλλά θα πρέπει να παραδίδονται σε ένα σημείο συλλογής (απόρριψης...). Απευθυνθείτε στις τοπικές αρχές. Ποτέ μην τις πετάτε στη φύση, μην τις αποθεφώνετε: η παρουσία ορισμένων στοιχείων (Hg, Pb, Cd, Zn, Ni) σε μεταχειρισμένες μπαταρίες μπορεί να είναι επικίνδυνη για το περιβάλλον και την ανθρώπινη υγεία.

ιθ) Ηλεκτρικά και ηλεκτρονικά απόβλητα



Το εν λόγω σύμβολο σημαίνει ότι το ηλεκτρικό σύστημα της συσκευής γίνεται αντικείμενο επιλεκτικής συλλογής. Κατά τη λήξη της διάρκειας ζωής του, το ηλεκτρικό σύστημα της συσκευής πρέπει να απορριφθεί σωστά. Το ηλεκτρικό σύστημα δεν πρέπει να απορριφθεί μαζί με τα αστικά απόβλητα που δεν έχουν υποστεί διαλογή. Η επιλεκτική συλλογή των απορριμμάτων αυτών θα ευνοήσει την εταναχορησιμοποίηση, την ανακύκλωση ή άλλες μορφές αξιοποίησης των ανακυκλώσιμων υλικών που περιέχονται στα εν λόγω απορρίμματα. Διαβάστε το ηλεκτρονικό σύστημα της συσκευής σε κέντρο αξιοποίησης απορριμμάτων που προβλέπεται για τον σκοπό αυτό (μονάδα διαλογής αποβλήτων).

Απευθυνθείτε στις τοπικές αρχές. Ποτέ μην απορρίπτετε στη φύση, μην αποθεφώνετε: η παρουσία ορισμένων επικίνδυνων ουσιών στον ηλεκτρικό και ηλεκτρονικό εξοπλισμό μπορεί να είναι επιβλαβής για το περιβάλλον και να έχει πιθανή επίπτωση στην υγεία του ανθρώπου.

Αντιμετώπιση προβλημάτων

Πρόβλημα	Πιθανές αιτίες αντιμετώπιση	Πρόβλημα	Πιθανές αιτίες αντιμετώπιση
Αντιμετώπιση προβλημάτων Ο καυστήρας δεν ανάβει	- Κακή παροχή αερίου - Ο εκτονωτής δεν λειτουργεί - Ο σωλήνας, η στρόφιγγα, ο σωλήνας venturi ή οι τρύπες του καυστήρα είναι φραγμένα - Ο σωλήνας venturi δεν καλύπτει τον εγχυτήρα	Το λίπος αναφλέγεται κατά περίεργο τρόπο	- Εάν ο δίσκος για τα λίπη ή οι σχάρες ψησίματος / πλάκες, είναι λιπαρές, καθαρίστε τις.
Ο καυστήρας παρουσιάζει διαλείψεις ή σβήνει	- Ελέγξτε ότι υπάρχει αέριο - Ελέγξτε τη σύνδεση του σωλήνα - Δείτε τα κέντρα τεχνικής εξυπηρέτησης	Ο καυστήρας ανάβει με σπύρτο αλλά όχι με το άναμμα «PIEZO»	- Κουμπί, καλώδιο ή ηλεκτρόδιο ελαττωματικά. Ελέγξτε τις συνδέσεις του καλωδίου του αναφλεκτήρα - Ελέγξτε την κατάσταση του κεραμικού και του καλωδίου σύνδεσης - Δείτε τα κέντρα τεχνικής εξυπηρέτησης
Ασταθείς, αδύναμες φλόγες	- Νέα φιάλη που μπορεί να περιέχει αέρα. Αφήστε τη συσκευή σε λειτουργία και το πρόβλημα θα αποκατασταθεί. - Δείτε τα κέντρα τεχνικής εξυπηρέτησης	Διαρροή με φλόγα στο ρακόρ	- Μη στεγανοποιημένο ρακόρ - Κλείστε αμέσως την παροχή αερίου - Δείτε τα κέντρα τεχνικής εξυπηρέτησης
Μεγάλος θύσανος φλογών στην επιφάνεια του καυστήρα	- Η υποδοχή του εγχυτήρα δεν έχει τοποθετηθεί σωστά μέσα στο σωλήνα venturi. Επανατοποθετήστε το σωλήνα venturi. - Ο σωλήνας venturi είναι φραγμένος (π.χ.: ιαίοι αράχνες). Καθαρίστε το σωλήνα venturi. - Δείτε τα κέντρα τεχνικής εξυπηρέτησης	Ανεπαρκής θερμότητα	- Φραγμένος εγχυτήρας ή σωλήνας venturi. - Δείτε τα κέντρα τεχνικής εξυπηρέτησης
Φλόγα στον εγχυτήρα	- Η φιάλη είναι σχεδόν άδεια - Αλλάξτε φιάλη και το πρόβλημα θα αποκατασταθεί - Δείτε τα κέντρα τεχνικής εξυπηρέτησης	Διαρροή με φλόγα πίσω από το κουμπί ρύθμισης	- Ελαττωματική στρόφιγγα - Σταματήστε τη συσκευή - Κλείστε τη φιάλη - Δείτε τα κέντρα τεχνικής εξυπηρέτησης
		Διαρροή με φλόγα κάτω από την κονσόλα	- Σταματήστε τη συσκευή - Κλείστε τη φιάλη - Δείτε τα κέντρα τεχνικής εξυπηρέτησης

Attitude 2100 LX

Attitude 2100 EX

Sjá bls. 2

- (1) Lok
- (2) Hitamælir
- (3) Culinary modular grind
- (4) Grillgrind
- (5) Instaclean
- (6) Rafhlaða AA x 1
- (7) Rafmagnsneistagjafi
- (8) Gastenging
- (9) handfang fyrir flutning
- (10) Fótur
- (11) Gúmmihlíf fyrir fót
- (12) Hnappur fyrir neistagjafa
- (13) Snúningshnappur
- (14) Rafrásir fyrir ikveikju
- (15) Fitubakki

- (1) Lok
- (2) Upphitunarhilla
- (3) Culinary modular grind
- (4) Grillgrind
- (5) Instaclean
- (6) Rafhlaða AA x 7
- (7) Rafhlöðuhólf
- (8) Gastenging
- (9) handfang fyrir flutning
- (10) Baklýsingartæki
- (11) Fótur
- (12) Gúmmihlíf fyrir fót
- (13) Stafrænn hitamælir
- (14) Snúningshnappur
- (15) Nemar fyrir hitamæli
- (16) Rafrásir fyrir ikveikju
- (17) Fitubakki

Notkun og viðhald

ATH.: Almennu hugtökin „tæki / eining / vara / búnaður / uppsetning“ sem eru notuð í þessari handbók eiga öll við um vöruna „Campingaz® Attitude 2100 LX/EX“, nema annað sé tekið fram.



- Lestu leiðbeiningarnar fyrir notkun.
- Notist eingöngu utandyra.
- Ekki nota kol eða vikur.
- Ekki má nota stillanlegan þrýstijafnara. Notaðu fastan þrýstijafnara sem uppfyllir viðeigandi evrópskan staðal sem á við um þá.
- Ekki nota málmplötur sem eru ekki hannaðar eða ráðlagðar af Campingaz® á eldunargrindurnar eða í stað þeirra.

Farðu nákvæmlega eftir þessum leiðbeiningum til að koma í veg fyrir alvarlegar skemmdir á grillinu eða að vörubyrðingun falli úr gildi.

A) Reglur fyrir öryggi þitt

- Settu tækið þitt og gaskútinn á flatt, stöðugt og eldfast yfirborð. Ef þú notar tækið þitt á grasi skaltu gæta þess að það sé ekki of hátt og komi ekki í snertingu við brennaralagann, til að forðast hættu á eldsvoða.
- Notaðu tækið á stöðugu, flötu og láréttu undirleggi sem er nógu stíft til að þola þyngd tækisins (t.d. borð). Settu gaskútinn á jörðina.
- Sama hver hæðin H, breiddin eða þvermálið D er á gaskútnum (mynd 1), verður gaskúturinn að vera staðsettur í að minnsta kosti 30 cm fjarlægð frá tækinu þínu.
- Ekki geyma eða nota bensín eða aðra eldfima vökva eða gufur nálægt tækinu þínu. Halda verður þessu tæki fjarri eldfimum einum við notkun.
- Ef vart verður við gaslykt:
 - 1) Lokaðu fyrir lokann á gaskútnum.
 - 2) Slökktu á öllum opnum eldi.
 - 3) Opnaðu lokið.
 - 4) Ef lyktin er viðvarandi, sjá lið g) eða hafðu tafarlaust samband við söluaðilann þinn.
- Notandi má ekki meðhöndla neina hluti sem eru varðir af framleiðanda eða viðurkenndum fulltrúa.
- Lokaðu fyrir gaskútinn eftir notkun.
- Þetta tæki má eingöngu nota utandyra.
- **Aðvörun:** aðgengilegir hlutir geta verið afar heitir. Haldið fjarri ungum börnum.
- Ekkert sprengifimt efni má vera í 60 cm radius í kringum tækið.
- Ekki færa tækið til á meðan það er í notkun.
- Notaðu tækið á slétrri jörð.
- Trygðu ferskt loftflæði upp á 2 m³/kW/h.
- Sumir hlutar af grillinu þínu gætu verið heitir við notkun og strax eftir notkun: lokið, grillið, fitubakkinn, o.s.frv. Notaðu hanska við meðhöndlun.

B) Samsetning

Skoðaðu alla hlutina og taktu þá úr kassanum.

Eldunargrindur og hellur (mynd 2)

Settu eldunargrindurnar og hellurnar á grillið: breytanlega eldunarkefið er sett upp til vinstri og hellan til hægri. Settu saman helluna fyrst. Hægri hlið sveigjanlegu grindarinnar mun hylja vinstri hlið þess.

Láttu báða hlutina snertast til að fá jafnara eldunaryfirborð.

Rafhlaða fyrir rafmagnsneistagjafa (mynd 3A)

(módel Attitude 2100 LX)

Neistagjafinn fær rafmagn frá 1 LR06/AA 1,5V rafhlöðu.

Svona á að setja rafhlöðuna í: Losaðu lokið af hólfinu til hægri inni í grillinu. Settu í AA rafhlöðu sem þú munt finna í kassanum fyrir vöruna, með + hliðina út á við og settu lokið aftur á.

Instastart® neistarafhloður (mynd 3B)

(módel Attitude 2100 EX)

Neistagjafinn og ikveikjufærið sem er stýrt með stýrihornpoppum (Instastart®) fá rafmagn frá fjórum LR06/AA 1,5V rafhlöðum.

Rafhloðurnar settar í: taktu lokið af hólfinu til vinstri inni í grillinu með því að renna því af. Settu í 4 AA rafhlöður sem þú finnur í kassanum fyrir vörur, láttu skautin snúa eins og sýnt er á hólfinu. Settu lokið aftur á.

Kveikt í grillinu með stýrihornpoppum: Settu ON/OFF (kveikt/slökkt) rofan á rafhlöðuhólfinu í ON stöðu (mynd 3B), ýttu síðan á stýrihornpoppa og snúðu þeim rangsælis. Eftir snúning um einn fjórða úr hring mun bláa ljósið kvikna og haldað kveikt á milli Max Flow (hámarksflæði) stöðunnar og Reduced Flow (minnkað flæði) stöðunnar.

Rafhlaða fyrir stafrænan hitamæli

(módel Attitude 2100 EX)

Stafræni hitamælirinn fær rafmagn frá 2 LR06/AA 1,5V rafhlöðum.

Svona á að setja rafhlöðurnar í:

1. Losaðu plastskrúfuna undir hitamælinum (mynd 4A).
2. Settu skrúfjárn eða oddhvasst verkfæri í rauflina undir höflinu fyrir hitamælinn og ýttu hitamælinum í átt til þín (mynd 4B).
3. Taktu nemavírana úr sambandi (mynd 4C).
4. Opnaðu flipann aftan á hitamælinum (mynd 4D).
5. Settu í 2 AA rafhlöður sem þú finnur í kassanum fyrir vörur, láttu skautin snúa eins og sýnt er á höflinu (mynd 4E).
6. Settu flipann aftur á sinn stað. (mynd 4E)
7. Settu nemavírana aftur í samband (mynd 4F).
8. Settu hitamælinn aftur í höflið sitt (mynd 4G).
9. Hertu plastskrúfuna (mynd 4H).

C) Gaskútur

Hægt er að nota þetta tæki með Campingaz 904 eða 907 bítankútum og 28-30 mbar Campingaz þrýstijafnara. Einnig er hægt að nota það með stærri bútan eða própangaskútum (6 kg, 9 kg, 11 kg, 13 kg, o.s.frv.) og viðeigandi þrýstijafnara (ráðræðu þig við söluaðila þinn)

- **Frakkland, Belgía, Lúxemborg, Bretland, Írland, Portúgal, Spánn, Ítalía, Grikkland:** bútan 28-30 mbar / própan 37 mbar

- **Holland, Noregur, Svíþjóð, Danmörk, Finnland, Tékkland, Slóvenía, Slóvakía, Ungverjaland, Rúmenía, Búlgaría, Króatía, Tyrkland, Kýpur, Ísland, Lettland, Eistland, Litháen:** bútan 30 mbar / própan 30 mbar.

- **Pólland:** própan 37 mbar.

Tengdu alltaf eða skiptu um gaskútinn á vel loftræstu svæði og aldrei í kringum loga, neista eða hitagjafa.

D) Slanga

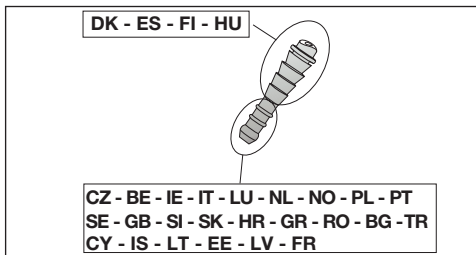

Frakkland:

Tækið verður að nota með slöngu sem uppfyllir staðalinn XPD 36-110: slanga fyrir hringlaga endastykki með á tækinu og þrýstijafnara festum með klemmum. Ráðlögð lengd: 1,25 m.



Lengdin má ekki vera meiri en 1,25 m. Gakktu úr skugga um að slangan sé í réttu stöðu, að enginn snúningur sé á henni og að ekkert togi í hana og að hún sé ekki í snertingu við heita vegg tækisins. Skipta verður um slönguna þegar líftíma hennar lýkur samkvæmt fyrningardagsetningunni á slöngunni, eða í öllum tilfellum ef hún er skemmd eða sprungin.

- festu slönguna þétt á endastykki tækisins og þrýstijafnarann.
- Renndu slönguklemmunum yfir fyrstu 2 hnúðana á endastykkjunum og hertu þær þar til að klemmuhausinn brotnar.



- þétting er staðfest samkvæmt leiðbeiningunum í lið f).

Belgía, Lúxemborg, Holland, Bretland, Írland, Pólland, Portúgal, Spánn, Ítalía, Noregur, Svíþjóð, Danmörk, Finnland, Tékkland, Slóvenía, Slóvakía, Ungverjaland, Króatía, Rúmenía, Búlgaría, Tyrkland, Grikkland, Kýpur, Ísland, Lettland, Eistland, Litháen: Tækið er útbúið með hringlaga endastykki. Það verður að nota með hágæða slöngu sem hentar fyrir bútan og própangas (slanga fylgir með samkvæmt hverju landi). Hún má ekki vera lengri en 1,20 m. Skipta verður um hana ef hún er skemmd eða sprungin og þegar þess er krafist af innlendum stöðlum eða samkvæmt fyrningardagsetningu hennar. Ekki toga í slönguna eða snúa upp á hana. Haltu henni frá heitum hlutum. Gakktu úr skugga um að slangan sé rétt staðsett, án snúnings eða spennu þétting er staðfest samkvæmt leiðbeiningunum í lið f).

e) Lok

Meðhöndlaðu lokið af varúð, sérstaklega við notkun. Ekki halla þér yfir grillið.

f) Prófun á þéttingu

- 1) Notist undandyra fjarri eldfimum efnum. Reykingar bannaðar.
- 2) Gakktu úr skugga um að stýrhjapparnir séu í „OFF“ (slökkt) stöðu (O).
- 3) Tengdu slönguna samkvæmt lið d) hér fyrir ofan.
- 4) Skrúfaðu þrýstijafnarann á gaskútinn.
- 5) Ekki athuga eftir lekum með því að nota loga. Notaðu vökva sem nemur gas.
- 6) Settu vökvann á tengin fyrir gaskútinn/þrýstijafnarann/tækið. Stýrhjapparnir eiga að vera í „OFF“ (slökkt) stöðu (O). Opnaðu fyrir lokann á gaskútinum.

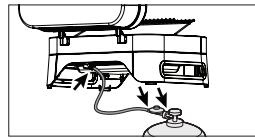

- 7) Ef loftbólur myndast þýðir það að gasleki sé til staðar.
- 8) Hertu rærnar til að stöðva lekann. Ef einhver hlutur er ónýtur skaltu skipta um hann. Ekki má nota tækið fyrr en gaslekin hefur verið stöðvaður.
- 9) Lokaðu fyrir lokann á gaskútinum.

Mikilvægt:

Notaðu aldrei loga til að finna gasleka. Framkvæma verður leit að gasleka og úrræði gegn honum að minnsta kosti einu sinni á ári og í hvert sinn sem skipt er um gaskút.

g) Fyrir notkun

Ekki kveikja á tækinu fyrr en þú hefur lesið allar leiðbeiningarnar vandlega og skilið þær. Gakktu einnig úr skugga um að:

- enginn leki sé til staðar
- Venturi slöngurnar séu ekki stíflaðar (t.d. af kóngulóarvef).

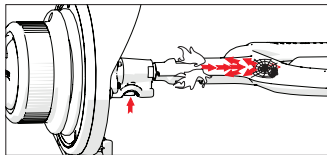

- slangan komi ekki í snertingu við hluti sem gætu hitnað.

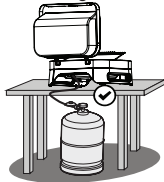

h) Kveikt á grillbrennara

Lestu punkta 1 til fimm áður en byrjað er á lið 1).

- 1) **Kveiktu aldrei á tækinu þegar lokið er niðri. Kveiktu ávallt á því með lokið uppi.**
- 2) Gakktu úr skugga um að stýrihnapparnir séu í „OFF“ (slökkt) stöðu (O).
- 3) Opnaðu fyrir lokann á gaskútnum.

4) Módel Attitude 2100 LX (mynd 5)

Ýttu á og snúðu einum af stýrihnöppunum tveimur og stilltu hann á **Full Flow (Fullt flæði)** (☛), ýttu síðan strax á kveikhnappinn (☛) þar til smellur í honum. Haltu honum niðri í nokkrar sekúndur þar til kviknar á honum.

Ef það kviknar ekki á brennaranum skaltu setja stýrihnappinn aftur í „OFF“ stöðu (O). Biddu í 5 mínútur áður en þú endurtekur ferlið.

Módel Attitude 2100 EX (mynd 6)

Ýttu á stýrihnappinn og snúðu honum síðan rangsælis í kveikstöðuna (☛).

Haltu áfram að ýta á hnappinn svo að rafmagnsneistagjafinn myndi neista.

Þegar kveikt er á brennaranum skaltu snúa stýrihnappinum í stöðuna fyrir fullt flæði (☛).

ATH.: Ef ekki kviknar á brennaranum eftir 10 sekúndur skaltu setja stýrihnappinn aftur í OFF (O) stöðuna. Biddu í 5 mínútur áður en þú endurtekur aðgerðina.

- 5) Þegar kveikt er á brennaranum kviknar sjálfkrafa á hinum brennaranum eftir að hinn stýrihnappurinn er stilltur á fullt flæði (☛), án þess að þurfi að kveikja á neistagjafhnappinum.

Mikilvægt:

Ef ekki kviknar á brennaranum eftir aðra tilraun skal snúa stjórnhnappnum í „off“ (O/slökkt) stöðuna og ganga úr skugga um að engin stífla sé í úttaki brennarans eða slöngunni. Skoðuðu einnig hvort að neistarafliðan sé tóm.

i) Kveikt handvirkt á grillinu

Ef sjálfvirk kviknun virkar ekki skaltu stilla stýrihnappinn á „OFF“ (O). Fjarlægðu eina af eldunargrindunum. Settu logandi eldspýtu nálægt brennaranum og ýttu síðan á viðeigandi stýrihnapp og snúðu honum rangsælis. Stilltu hann á fullt flæði (☛). Settu eldunargrindina aftur á sinn stað.

j) Slökkt á grillinu

Settu stýrihnappana aftur í „OFF“ stöðu (O) og lokaðu síðan fyrir lokann á gaskútnum.

k) Skipt um gaskút

- Gerðu þetta ávallt á vel loftræstu svæði og aldrei í kringum loga, neista eða hitagjafa.
- Settu stýrihnappana aftur í „OFF“ stöðu (O) og lokaðu fyrir lokann á gaskútnum.
- Skrúfaðu þrýstjafnarann af, gættu að því hvort þétting sé til staðar og að hann sé í góðu ástandi.
- Settu fulla gaskúttinn á sinn stað, festu þrýstjafnarann á og gættu þess að valda ekki álagi á slönguna með því að snúa upp á hana eða toga í hana.

L) Notkun

Ráðlagt er að nota hlífðarhanska þegar sérstaklega heitir hlutir eru meðhöndlaðir.

Áður en þú byrjar að elda skaltu forhita tækið í um það bil 10 mínútur í **Full Flow** (☛) stöðunni og með lokið niðri. Þegar grillið er notað í fyrsta skiptið þarf að forhita það í um það bil 20 mínútur til að fjarlægja málingarlykt frá nýjum hlutum.

Hægt er að stilla eldunarhraða með stillingarhnöppunum: frá full flow (fullt flæði) stöðunni (☛) að medium flow (miðlungsfæði) stöðunni (☛).

Burstaðu eldunargrindurnar með matarolíu áður en þú setur mat á þær til að koma í veg fyrir að maturinn festist við grindurnar.

Skerðu umframfítu af kjöti fyrir eldun til að draga úr fitubruna við eldun. Þrífðu grillið eftir hverja notkun til að koma í veg fyrir að fita safnist upp og draga úr íkveikjuhættu.

Settu lokið niður eftir eldun og stilltu grillið á **Full Flow** (☛) í um það bil 10 mínútur til að brenna burt matar- og fituleifar af grindinni (sjálfreinsun).

Það er eðlilegt að loginn sé gulur að lit við uppsprettuna.

Mikilvægt:

Ef það slökknar á brennaranum á meðan tækið er í notkun skal strax snúa stýrihnöppunum í „OFF“ (slökkt) stöðu (O). Opnaðu lokið og biddu í 5 mínútur til að ræsta þurð óbrennt gas. Enduraktu ferlið til að kveikja upp í grillinu eingöngu eftir þennan tíma.

Gættu þess að setja upp fitubakkann fyrir notkun. Aldrei má elda án fitubakkans

m) Hitastigsmælir

* Attitude 2100 LX:
hitastigið inni í grillinu þegar lokið er niðri er sýnt í lokinu á grillinu þínu

* Attitude 2100 EX:
stafræni hitamælirinn framan á grillinu sýnir hitastigið á grindunum og hellunum. Þessi mæling er aðeins ætluð sem viðmið. Nákvæmt hitastig fer eftir ytri aðstæðum við notkun og matnum sem verið er að elda. Yttu á ON/OFF hnappinn. LCD skjáinn sýnir hitastig hægra eldunarvæðisins hægra megin og vinstra eldunarvæðisins vinstra megin. Yttu aftur á ON/OFF hnappinn. LCD skjáinn lýsist upp. Yttu aftur til að slökka á ljósinu. Yttu einu sinni enn á hnappinn til að slökva á hitastigsmælirnum.

Ef þú gleymir að gera þetta mun skjáinn slökka á sér sjálfkrafa þegar hitinn fellur niður fyrir 40°C og helst þannig í 1 klukkustund.

Hitamælirinn þinn er með gaumvísi sem sýnir hleðslu rafljóðunnar. Þegar kveikt er á þessum gaumvísi þýðir það að raflaðan sé tóm. Gættu þess að skipta um rafljóði til að hitamælirinn virki rétt.

Verndaðu bakhlöðina á Attitude grillinu þínu frá vindi með því að setja það upp við vegg. Það bætir frammistöðu þess og eykur nákvæmni hitamælisins.

Smávægilegur hitaunur á milli eldunarhellunar og grillhellunar er eðlilegur. Vegna hitasöfnunareiginleika er grillhellan yfirleitt heitari en eldunarhellan. Ekki láta eldunarhelluna hitna meira en 350°C, til að forðast að matur brenni við. Minnkaðu hitann á tækinu þínu með því að snúa hnappnum rangsælis í átt að litla loganum og opnaðu lokið.

Hitinn sem er sýndur á hitamælirnum er nákvæmari þegar báðir brennarar eru í notkun. Stafræni hitamælirinn er hannaður til að mæla hitann á grillpönnunum og grindum. Þegar Campingaz® culinary modular aukahlutir (steikingarpanna, paella panna, pizzasteinn) eru notaðir sýnir hitamælirinn ekki nákvæmt hitastig fyrir aukahlutinn.

n) Þrif og viðhald

- Ekki gera neinar breytingar á tækinu: allar breytingar geta verið hættulegar.
- Ráðlagt er að þrifa grillið eftir hverja notkun til að viðhalda sem besta ástandi þess.
- Biddu þar til tækið hefur kólnað alveg niður áður en þú þrifur það.
- Lokaðu fyrir gaskútinn og skrúfaðu þrýstijafnarann af.
- Þrífðu brennarana með rökum svampi (með vatni og uppþvottalegi). Eftir hverja notkun skal strjúka af alla uppsafnaða fitu á hlíðum brennaranna (mynd 7) með rökum svampi eða eldhúspappír. Til að gera það verður að fjarlægja eldunargrillin.
- Gakktu úr skugga um að götin fyrir brennarann séu ekki stífluð og leyfðu þeim að þorna fyrir næstu notkun. Ef þess þarf má nota vírabursta til að losa burt stíflur í götunum.
- Ef tækið hefur ekki verið notað lengur en 30 daga skal einnig ganga úr skugga um að götin fyrir brennarann séu ekki stífluð af kóngulóarvef, því það gæti dregið úr virkni grillisins eða valdið hættulegri íkveikju í gasi fyrir utan brennarann.
- Þrífðu Venturi leiðsluna eða götin fyrir brennarann, eftir því sem við á.
- Athugaðu reglulega ástand slöngunnar og skiptu um hana ef hún sýnir merki um slit eða sprungur, eða þegar innlendir staðlar krefjast þess.
- Í Frakklandi verður að skipta slöngunni út fyrir nýja sem er í samræmi við XP D 36-110 staðallinn, eftir að fymingardagsetningin sem er prentuð á slönguna rennur út.

Ath.: Reglulegt viðhald á brennurunum heldur þeim í góðu ástandi fyrir endurteikna notkun og kemur í veg fyrir að þeir oxist of fljótt, sérstaklega vegna sýrulaifa frá grillun. Hins vegar er oxun brennara með tímanum eðlileg og ekki þarf að skipta um oxaðan brennara sem virkar eðlilega. Skipta

verður um brennarann ef hann virkar ekki rétt, t.d. ef það er komið gat á hann.

- Hliðar grillisins.

Til að auðvelda þrif á hliðum grillisins fann Campingaz® upp **Campingaz InstaClean®**, með grillhúsi sem hægt er að taka í sundur. **Campingaz InstaClean®** gerir þér kleift að taka í sundur alla hluti grillisins án verkfæra á innan við mínútu og hægt er að þrifa þá í uppþvottavélinni.

Mögulega þarf að skrúbbra hlutina áður en þeir eru settir í uppþvottavélna, eftir hversu óhreindir þeir eru.

Sjá mynd 8 fyrir upplýsingar um hvernig á að setja þessa hluti saman og taka þá í sundur.

Til að setja þessa hluti saman eftir þrif verður fyrst að setja upp hliðarveggina 2, og síðan fram- og afturhliðarnar.

- Fitubakki:

Grillið þitt kemur með fitubakka. Ráðlagt er að þrifa hann eftir hverja notkun.

Þrífðu málaða grillhandfangið með sápuvatni. Ekki nota rispandi efni sem gæti skemmt málinguna.

Hægt er að setja álpappír utan um fitubakkan sem svo að auðveldara sé að þrifa hann. Hentu álpappírnum eftir að búið er að nota grillið.

Einnig má setja dálitinn sand í botninn á fitubakkanum til að draga í sig fituna. Hentu sandinn eftir hverja notkun.

- Eldunargrindur

Eldunargrindurnar eru húðaðar.

Bíddu þar til þær kólna alveg niður áður en þú þrifur þær. Notaðu Campingaz® Cleaner Spray hreinsiúða og grillbursta.

Grindurnar má setja í uppþvottavél. Oft þarf að skrúbbra grindurnar með svampi eða vírabursta áður en þær eru settar í uppþvottavélna, til að fjarlægja allar leifar sem eru fastar við yfirborðið.

(Mynd 2C) Til að fjarlægja grindina skal setja fingur í gatið sem er sýnt á myndinni, lyfta grindinni upp og halda henni með hinni hendinni.

(Mynd 2C) til að fjarlægja 2-hluta **Campingaz® Culinary Modular** grindinna (sjá hluta § p. **Aukahlutir** hér fyrir neðan) skal fyrst fjarlægja miðjuhutann með því að nota gatið sem sýnt er á myndinni, og síðan brúna.

Eldunaryfirborð úr steypujárni eru húðuð til að vernda steypujárnið frá því að ryða. Þessi eldunaryfirborð gætu haft glansandi eða matta áferð, með fingerðara yfirborði. Til að halda þeim í fullkomnu ástandi er mikilvægt að olíubera mött yfirborð eftir þrif. Þannig festist grillaður matur ekki eins auðveldlega við yfirborðið, sem auðveldar þrif og lengir líffitna eldunaryfirborðanna.

- Stjórnbórð

Þrífðu stjórnbórðið reglulega með svampi þleyttum í vatni með uppþvottalegi. Ekki nota rispandi efni.

o) Geymsla

- Lokaðu fyrir lokann á gaskútunum eftir hverja notkun.
- Taktu gasið úr sambandi ef þú geymir grillið þitt innandyra.
- Ef þú geymir grillið utandyra er ráðlagt að nota hlíf utan um það (sjá kafla um aukahluti).

Bíddu þar til tækið kólnar alveg áður en það er sett í geymslu.

Ekki geyma tækið í beinu sólarljósi. Ráðlagt er að geyma það á skjólsælum stað.

Ef ekki á að nota tækið í lengri tíma er ráðlagt að geyma það á þurrum stað innandyra (t.d. í bílskúr).

Eftir langan tíma í geymslu skal athuga ástand raflaðanna fyrir hitamælirinn (Attitude 2100 EX), raflaðanna fyrir ljós (Attitude 2100 EX) og raflaðanna fyrir rafmagnsneistagjafann (öll módel).

P) Aukahlutir

Með grillinu þínu fylgir **Campingaz® Culinary Modular** eldunargrind.

Campingaz® Culinary Modular eldunargrindin samanstendur af 2 hlutum:

- ramma
- miðju.

(Mynd 2B) hægt er að fjarlægja miðjuna og skipta henni út fyrir aukahluti sem Campingaz® selur sér, t.d.

- Pizzasteinn
- Steikingarpanna
- Paella panna

Með Campingaz® Culinary Modular hönnuninni getur þú breytt grillinu þínu í alvöru utanhússeldhús og notað sérstakt eldunaryfirborð eftir því hvað þú vilt eida.

Hins vegar má ekki nota wok-pönnu á grillið þitt.

ADG mælir með því að nota ávallt Campingaz® aukahluti og varahluti með gasgrillunum frá þeim. ADG ber enga ábyrgð á neinum skemmdum eða bilunum sem verða vegna notkunar á fylgihlutum og/eða varahlutum frá öðrum vörumerkjum.

q) Umhverfisvernd:

Verndum umhverfið! Tækioð þitt inniheldur efni sem hægt er að endurnota eða endurvinna. Farðu með það á næstu endurvinnslustöð og endurvinndu umbúðirnar.

r) Ráðleggingar fyrir rafhlöður



Þetta tákn á rafhlöðunum merkir að þegar líftíma þeirra er lokið verður að taka rafhlöðurnar úr tækinu og endurvinna þær eða farga á réttan hátt. Ekki má henda rafhlöðum með venjulegu heimilissorpi, heldur ætti að fara með þær í endurvinnslustöð (sorpstöð o.s.frv.). Leitaðu til opinberra aðila í þínu landi fyrir frekari upplýsingar. Ekki fleygja rafhlöðum eða kveikja í þeim. Ákveðin efni (kvikasilfur, blý, kadmíum, zink, nikkell) sem eru notuð í rafhlöðum geta verið hættuleg fyrir umhverfið og lýðheilsu.

s) Raf- og rafeindaúrgangur



Þetta tákn þýðir að þetta tæki verður að setja í flokkaðan úrgang. Þegar líftíma grillsins er lokið verður að farga því á réttan hátt. Ekki má henda þessu tæki með öflokkuðu heimilissorpi. Flokkun þessa tækis gerir kleift að endurnota, endurnota eða endurnýta á annan hátt endurvinnanleg efni sem eru til staðar í þessu tæki. Farðu með tækioð á endurvinnslustöð í þessum tilgangi (sorpstöð). Leitaðu til opinberra aðila í þínu landi fyrir frekari upplýsingar. Ekki fleygja tækinu eða kveikja í því: ákveðin hættuleg efni í raf- og rafeindabúnaði geta verið hættuleg umhverfinu og mögulega haft skaðleg áhrif á lýðheilsu.

Vandamál	Möguleg orsök / lausnir
Vandamál / lausnir Ekki kviknar á brennarunum	- Biluð gasveita - Bilun í þrýstijafnara - Slangan, lokinn, Venturi leiðslan eða götin á brennarunum eru stífluð - Venturi leiðslan hylur ekki innspýtinguna
Brennarinn bilar eða það slökknar á honum	- Athugaðu hvort gas sé til staðar - Athugaðu slöngutengingarnar - Hafðu samband við þjónustuver
Óstöðugur logi	- Nýr gaskútur sem gæti innihaldið loft. Hafðu kveikt hjá honum og vandamálið leysist af sjálfu sér - Hafðu samband við þjónustuver
Hár logi við yfirborð brennarans	- Haldarinn fyrir innspýtinguna er rangt staðsettur í Venturi leiðslunni. Komdu Venturi leiðslunni fyrir aftur. - Venturi leiðslan er stífluð (t.d. af kóngulóarvef). Þrífðu Venturi leiðsluna - Hafðu samband við þjónustuver
Logi við innspýtinguna	- Gaskúturinn er næstum því tómur. Skiptu um gaskút og vandamálið leysist af sjálfu sér - Hafðu samband við þjónustuver

Vandamál	Möguleg orsök / lausnir
Fita brennur óeðlilega	- Ef fitubakkinn eða eldunargrindurnar/hellurnar eru fitug skal þrifa þau. - Hitastig grillsins er of hátt: minnkaðu gasflæðið
Hægt er að kveikja á brennarunum með eldspýtu en ekki með „PIEZO“ neistanum	- Bilaður hnappur, vír eða rafrás. - Skoðuðu tengin fyrir neistagjafaslönguna - Athugaðu ástand keramikksins og tengislöngunnar - Hafðu samband við þjónustuver
Ónógur hiti	- Stífluð innspýting eða Venturi leiðsla - Hafðu samband við þjónustuver
Gasleki fyrir aftan stýrihnappinn	- Bilaður loki - Slökktu á tækinu - Hafðu samband við þjónustuver
Gasleki undir stjórnborðinu	- Slökktu á tækinu - Lokaðu fyrir gaskútinn - Hafðu samband við þjónustuver

Attitude 2100 LX

Attitude 2100 EX

2 psi

- (1) Dangtis
- (2) Termometras
- (3) „Culinary Modular“ grotelės
- (4) Keptuvė
- (5) „Instaclean“
- (6) 1 AA baterija
- (7) Elektroninis uždegiklis
- (8) Dujų jungtis
- (9) Rankena nešti
- (10) Kojelė
- (11) Guminis padas kojeliui
- (12) Elektroninio uždegimo mygtukas
- (13) Rankenėlė
- (14) Uždegimo elektrodai
- (15) Riebalų padėklas

- (1) Dangtis
- (2) Šildymo stovas
- (3) „Culinary Modular“ grotelės
- (4) Keptuvė
- (5) „Instaclean“
- (6) 7 AA baterija
- (7) Baterijos skyrius
- (8) Dujų jungtis
- (9) Rankena nešti
- (10) Foninio apšvietimo įtaisas
- (11) Kojelė
- (12) Guminis padas kojeliui
- (13) Skaitmeninis termometras
- (14) Rankenėlė
- (15) Termometro zondai
- (16) Uždegimo elektrodai
- (17) Riebalų padėklas

Naudojimas ir priežiūra

PASTABA. Jei nenurodyta kitaip, šioje instrukcijoje vartojami bendrieji terminai „priedaisai / įrenginys / gaminy / įranga / įrengimas“ reiškia gaminį „Campingaz® Attitude 2100 LX/EX“.



- Prieš naudodamiesi perskaitykite nurodymus.
- Naudoti tik lauke.
- Nenaudokite medžio anglies ar lavos akmenų.
- Nenaudokite koreguojamo reguliatoriaus. Naudokite fiksuotus reguliatorius pagal atitinkamą Europos standartą, kuris jiems taikomas.
- Ant kepimo grotelių arba jų vietoje nenaudokite metalinių plokščių, kurių „Campingaz®“ nesuprojektavo ar nerekomenduoja.

Atidžiai laikykitės instrukcijos, kad išvengtumėte kepsninės gedimų ir nepakenktumėte gaminio garantijai.

a) Dėl savo saugumo

- Priedaisai ir dujų balioną pastatykite ant lygaus, stabilaus ir nedegaus paviršiaus. Jei naudojate priedaisą ant žolės, kad išvengtumėte gaisro pavojaus, patikrinkite, ar žolė nėra per aukšta ir ar nelies degiklio liepsnos.
- Naudokite priedaisą ant stabilios, plokščios ir horizontalios atramos, kuri yra pakankamai tvirta, kad išlaikytų priedaiso svorį (stalas). Padėkite dujų balioną ant žemės.
- Nepriklausomai nuo dujų baliono aukščio H, pločio ar skersmens D (1 pav.), balionas turi būti bent 30 cm atstumu nuo jūsų priedaiso.
- Nelaikykite ir nenaudokite benzino ar kitų degių skysčių ar garų šalia priedaiso. Naudojimo metu priedaisą reikia laikyti atokiau nuo degių medžiagų.
- Jei pajuntamas dujų kvapas
 - 1) Uždarykite dujų baliono vožtuvą.
 - 2) Užgesinkite bet kokią atvirą liepsną.
 - 3) Atidarykite dangtį.
 - 4) Jei kvapas nedingsta, žr. g pastraipą arba nedelsdami susisieki su parduveju.
- Gamintojo ar jo įgaliotojo atstovo saugomų dalių naudotojas tvarkyti negali.
- Panaudoję uždarykite dujų talpyklą.
- Šis priedaisas turėtų būti naudojamas tik lauke.
- Įspėjimas: pasiekiamos dalys gali būti labai karštos. Laikykite atokiau nuo mažų vaikų.
- 60 cm spinduliu aplink priedaisą neturi būti jokių degių medžiagų.
- Nejudinkite priedaiso naudojimo metu.
- Naudokite priedaisą ant lygaus paviršiaus.
- Numatykite 2 m³/kW/h gryno oro srautą.
- Kai kurios kepsninės dalys (dangtis, grilis, riebalų padėklas ir kt.) jų naudojimo metu ir iškart panaudojus gali būti karštos. Dirbdami mūvėkite pirštines.

b) Montavimas

Patikrinkite visus komponentus ir išimkite juos iš dėžės.

Kepimo grotelės ir kepimo plokštės (2 pav.)

Sumontuokite kepimo grotelės ir kepimo plokštės ant grilio: kairėje pusėje montuojama modulinė kepimo sistema, o dešinėje – plokštė. Pirmiausia sumontuokite plokštę. Dešinė lankščiųjų grotelių pusė uždengs jos kairįjį galą. Laikykite abi dalis besiliečiančias, kad kepimo paviršius būtų lygesnis.

Elektroninio uždegimo baterija (3A pav.)

(„Attitude 2100 LX“ modelis)

Kibirkštinio uždegimo sistema maitinama 1 LR06 / AA 1,5 V baterija.

Baterijos įdėjimas Atsukite grilio viduje, dešinėje pusėje, esantį dėklo dangtelį. Įdėkite AA bateriją, kurią rasite gaminio dėžėje, „+“ puse į išorę ir vėl uždėkite dangtelį.

„Instastart“[®] uždegimo baterijos (3B pav.)

(„Attitude 2100 EX“ modelis)

Uždegimo ir apšvietimo sistema, valdoma rankenėlėmis („Instastart“[®]), maitinama keturiomis LR06 / AA 1,5 V baterijomis.

Baterijų įdėjimas. Stumdami nuimkite dėklo dangtelį, esantį grotelių viduje, kairėje pusėje. Įdėkite 4 AA tipo baterijas, kurias rasite gaminio dėžėje, pagal ant dėklo nurodytą poliškumą. Vėl uždėkite dangtelį.

Valdymo rankenėlės apšvietimo naudojimas Nustatykite baterijų dėklo įjungimo ir išjungimo jungiklį į įjungimo padėtį (3B pav.), tada paspauskite ir pasukite valdymo rankenėles prieš laikrodžio rodyklę. Pasukus ketvirtadali, užsidsigs mėlyna lempuotė ir liks šviesti tarp didžiausio srauto padėties ir sumažinto srauto padėties.

Skaitmeninio termometro baterija

(„Attitude 2100 EX“ modelis)

Skaitmeninis termometras maitinamas 2 LR06 / AA 1,5 V baterijomis.

Baterijų įdėjimas

1. Atsukite po termometru esantį plastikinį sraigatą (4A pav.).
2. Įkiškite atsuktuvą arba smailų įrankį angą po termometro korpusu ir stumkite termometrą sąveik link (4B pav.).
3. Atjunkite jutiklio laidus (4C pav.).
4. Atidarykite atvartą termometro užpakalinėje dalyje (4D pav.).
5. Įdėkite 2 AA baterijas, kurias rasite gaminio dėžėje, pagal nurodytą poliškumą (4E pav.).
6. Vėl uždėkite atvartą. (4E pav.)
7. Vėl prijunkite jutiklio laidus (4F pav.).
8. Įdėkite termometrą atgal į jo korpusą (4G pav.).
9. Priveržkite plastikinį sraigatą (4H pav.).

c) Dujų balionas

Šis prietaisas gali būti naudojamas su „Campingaz 904“ ar „Campingaz 907“ butano talpyklia ir 28–30 mbar „Campingaz“ reguliatoriumi.

Jis taip pat gali būti naudojamas su kitomis didesnėmis butano ar propano talpyklomis (6 kg, 9 kg, 11 kg, 13 kg ir kt.) bei atitinkamais reguliatoriais (pasitarkite su pardavėju).

Prancūzija, Belgija, Liuksemburgas, Jungtinė Karalystė, Airija, Portugalija, Ispanija, Italija, Graikija: butanas 28–30 mbar / propanas 37 mbar.

Nyderlandai, Norvegija, Švedija, Danija, Suomija, Čekija, Slovėnija, Slovakija, Vengrija, Rumunija, Bulgarija, Kroatija, Turkija, Kipras, Islandija, Latvija, Estija, Lietuva: butanas 30 mbar / propanas 30 mbar.

Lenkija: propanas 37 mbar.

Visada prijunkite arba pakeiskite balioną gerai vėdinamoje vietoje, niekada šalia liepsnos, kibirkščių ar šilumos šaltinio.

d) Žarna

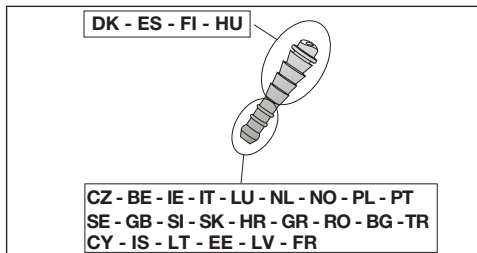

Prancūzija.

Prietaisas turi būti naudojamas su žarna, atitinkančia XPD 36-110 standartą: žarna, skirta montuoti ant prietaiso ir reguliatoriaus žiedinių galų, tvirtinama spaustukais. Rekomenduojamas ilgis: 1,25 m.



Prietaisas

Regulatorius

Ilgis neturi būti didesnis nei 1,25 m. Patikrinkite, ar žarna yra tinkamoje padėtyje, jos nesukdami ar netraukdami ir neliesdami karštų prietaiso sienų. Ją reikia pakeisti, pasibaigus jos galiojimo laikui, atsižvelgiant į ant žarnos nurodytą galiojimo pabaigos datą, arba bet kada, jei ji yra pažeista ar įtrūkusi.

- Sandariai pritvirtinkite žarną prie prietaiso ir reguliatoriaus žiedinio galo.
- Užmaukite žarnos spaustukus už pirmųjų 2 galinių detalių iškilimų ir veržkite tol, kol nulūš spaustuko galvutė.



- Sandarumas patikrinamas pagal f pastraipoje pateiktus nurodymus.

Belgija, Liuksemburgas, Nyderlandai, Jungtinė Karalystė, Airija, Lenkija, Portugalija, Ispanija, Italija, Norvegija, Švedija, Danija, Suomija, Čekija, Slovėnija, Slovakija, Vengrija, Kroatija, Rumunija, Bulgarija, Turkija, Graikija, Kipras, Islandija, Latvija, Estija, Lietuva.

Prietaisas turi žiedinę galinę dalį. Ji turi būti naudojama su aukštos kokybės žarna, tinkama butanui ir propanui (žarna tiekiamą priklausomai nuo šalies). Ji neturi būti ilgesnė nei 1,20 m. Ją reikia pakeisti, kai ji yra pažeista ar įtrūkusi ir kai to reikalaujama pagal nacionalinius standartus ar atsižvelgiant į jos galiojimo pabaigos datą. Netraukite žarnos ir jos nesukite. Laikykite ją atokiau nuo įkaitusių dalių. Patikrinkite, ar žarna yra tinkamoje padėtyje, jos nesukdami ir netraukdami.

Sandarinimas tikrinamas pagal f pastraipoje pateiktus nurodymus.

e) Dangtis

Atsargiai elkitės su dangčiu, ypač naudojimo metu. Nesilenkite virš grilio.

f) Sandarumo bandymas

- 1) Naudokite lauke, atokiau nuo degių medžiagų. Nerūkykite.
- 2) Įsitikinkite, kad valdymo rankenėlės yra išjungimo padėtyje (O).
- 3) Prijunkite žarną taip, kaip nurodyta d pastraipoje pirmiau.
- 4) Prisukite reguliatorių prie dujų baliono.
- 5) Netikrinkite, ar yra nuotėkių, naudodami liepsną. Naudokite dujų nuotėkio aptikimo skystį.
- 6) Užpilkite skysčio ant baliono / reguliatoriaus / žarnos / prietaiso jungčių. Valdymo rankenėlės turėtų likti išjungimo padėtyje (O). Atidarykite dujų baliono vožtuvą.

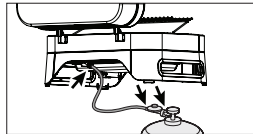

- 7) Jei susidaro burbuliukai, tai reiškia, kad yra dujų nuotėkis.
- 8) Norėdami sustabdyti nutekėjimą, priveržkite veržles. Jei dalis turi defektą, pakeiskite ją kita. Prietaiso negalima naudoti tol, kol nutekėjimas nebūs sustabdytas.
- 9) Uždarykite dujų baliono vožtuvą.

Svarbu.

Niekada nenaudokite liepsnos dujų nuotėkiui aptikti. Nuotėkio aptikimo ir valdymo procedūra turi būti atliekama bent kartą per metus ir kaskart keičiant dujų balioną.

g) Prieš naudojimą

Neįjunkite prietaiso tol, kol atidžiai neperskaitysite ir nesuprasite visų nurodymų. Taip pat įsitinkite, kad:

- nėra nuotėkių;
- „Venturii“ vamzdziai nėra užsikimšę (pvz., voratinkliais);

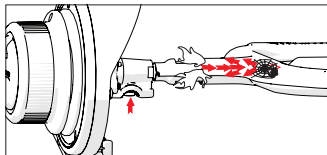

- žarna neliečia dalių, kurios gali įkaisti.

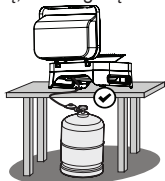

h) Grilio degiklio uždegimas

Prieš pradėdami nuo 1 punkto, perskaitykite 1–5 punktus.

1) **Niekada neįjunkite prietaiso, kai jo dangtis uždarytas. Visada įjunkite jį, kai dangtis atidarytas.**

2) Įsitinkite, kad valdymo rankenėlės yra išjungimo padėtyje (O).

3) Atidarykite dujų baliono vožtuvą.

4) „Attitude 2100 LX“ modelis (5 pav.)

Paspauskite bei pasukite vieną iš 2 valdymo rankenėlių ir nustatykite į pilno **srauto padėtį** (☿), tada nedelsdami spauskite uždegimo mygtuką (⚡), kol jis spragtels. Kelias sekundes palaikykite nuspaudę, kol užsidegs.

Jei degiklis neįsijungia, gražinkite valdymo rankenėlę į išjungimo padėtį (O). Prieš vėl pradėdami šią procedūrą, palaukite 5 minutes.

„Attitude 2100 EX“ modelis (6 pav.)

Paspauskite valdymo rankenėlę ir pasukite prieš laikrodžio rodyklę į uždegimo padėtį (☿).

Laikykite nuspausta elektroninio uždegimo mygtuką, kad būtų sugeneruota kibirkštis.

Kai degiklis užsidegęs, pasukite valdymo rankenėlę į pilno srauto padėtį (☿).

PASTABA. Jei degiklis neužsidega maždaug po 10 sekundžių, vėl nustatykite reguliavimo rankenėlę į išjungimo (O) padėtį. Prieš pakartodami šią procedūrą, palaukite 5 minutes.

5) Uždegus degiklį, kitas degiklis užsidega automatiškai, antrąją valdymo rankenėlę pasukus į pilno srauto padėtį (☿), nespaudžiant automatinio uždegimo mygtuko.

Svarbu.

Jei po antrojo bandymo degiklis neužsidega, pasukite valdymo rankenėlę į „išjungimo“ padėtį („off“) ir patikrinkite, ar neužsikimšusios degiklio išleidimo angos ir įleidimo vamzdis. Taip pat patikrinkite, ar nenusausinta uždegimo baterija.

i) Rankinis grilio uždegimas

Jei automatinis uždegimas neveikia, nustatykite valdymo rankenėlę į išjungimo padėtį (O). Išimkite vienas iš kepimo grotelių. Pridėkite uždegtą degtuką prie degiklio, tada paspauskite atitinkamą valdymo rankenėlę ir pasukite ją prieš laikrodžio rodyklę. Nustatykite ją į pilno **srauto padėtį** (☿). Įdėkite kepimo grotelės atgal į jų vietą.

j) Grilio išjungimas

Vėl pasukite valdymo rankenėlės į išjungimo padėtį (O), tada uždarykite dujų baliono vožtuvą.

k) Pakeiskite dujų balioną

- Visada darykite tai gerai vėdinamoje vietoje, niekada šalia liepsnos, kibirkščių ar šilumos šaltinio.

- Vėl nustatykite valdymo rankenėles į išjungimo padėtį (O) ir uždarykite dujų baliono vožtuvą.

- Atsukite reguliatorių, patikrinkite, ar yra sandariklis ir ar jis geros būklės.

- Įdėkite pilną balioną į jo vietą ir priveržkite reguliatorių, įsitikindami, kad neįtempėte žarnos ją pasukdami ar patraukdami.

l) Naudojimas

Dirbant su ypač karštais daiktais, patartina mėvėti apsaugines pirštines.

Prieš kepdami, maždaug 10 minučių pašildykite prietaisą įjungę pilno **srauto padėtį** (☿) ir uždarę dangtį. Prieš naudodami pirmą kartą, pašildykite apie 20 minučių, kad iš naujų dalių pašalintumėte dažų kvapus.

Kepimo greitį galima reguliuoti pagal valdymo rankenėlės padėtį: nuo pilno srauto padėties (☿) iki vidutinio srauto padėties (☽).

Kad maistas nelyptų prie kepimo grotelių, prieš dėdami ant jų maistą, lengvai patepkite kepimo grotelės kepimo aliejumi.

Norėdami sumažinti kepimo metu sudegančių riebalų kiekį, prieš kepdami nuo mėsos pašalinkite riebalų perteklių. Kiekvieną kartą panaudoję kepsninę, ją nuvalykite, kad išvengtumėte riebalų kaupimosi ir sumažėtų užsidegimo rizika.

Po kepimo uždarykite dangtį, nustatykite prietaiso pilno **srauto padėtį** (☿) ir palikite veikti maždaug 10 minučių, kad sudegtų ant grotelių esantys maisto ar riebalų likučiai (savaiminio valymosi efektas).

Normalu, kad liepsnos spalva yra geltona.

Svarbu.

Jei degiklis prietaiso naudojimo metu išsijungia, nedelsdami pasukite valdymo rankenėles į išjungimo padėtį (O). Atidarykite dangtį ir palaukite 5 minutes, kad būtų išleistos nesudegusios dujos. Pakartokite uždegimo procedūrą tik pasibaigus šiam laikotarpiui.

Prieš naudodami būtina sumontuoti kepalų riebalų padėklą. Niekada nekepkite be riebalų padėklo.

m) Temperatūros rodymas

* „Attitude 2100 LX“:

kepsninės temperatūra, kai dangtis uždarytas, rodoma ant kepsninės dangčio.

* „Attitude 2100 EX“:

skaitmeninis termometras kepsninės priekyje rodo grotelių ir kepimo ploksčių temperatūrą. Šis rodmuo yra tik orientacinis; tiksliai temperatūra priklauso nuo išorinių naudojamų salygų ir maisto, padėto kepimo srityje.

Paspauskite įjungimo ir išjungimo mygtuką. Skystųjų kristalų ekrane dešiniojos kepimo srities temperatūra bus rodoma dešinėje, o kairiosios – kairėje.

Paspauskite įjungimo ir išjungimo mygtuką antrą kartą. LCD ekranas nušvis. Dar kartą paspauskite, kad išjungtumėte lemputes.

Norėdami išjungti temperatūros rodyimą, dar kartą paspauskite mygtuką.

Jei pamiršite tai padaryti, ekranas automatiškai išsijungs, kai temperatūra nukris žemiau 40 °C ir išliks žemiau tos temperatūros 1 valandą.

Termometre yra baterijų iškrovos indikatorius . Kai šis indikatorius šviečia, baterijos išseko. Norėdami tinkamai naudoti termometrą, būtinai jas pakeiskite.

„Attitude“ kepsninės nuagarėlė apsaugokite nuo vėjo, pastatydami ją prie sienos, tai pagerins jos veikimą ir skaitmeninės temperatūros rodmuo tikslumą.

Normalu, kad gali būti nedidelis temperatūros skirtumas tarp kepimo grotelių ir keptuvės. Dėl šilumą sulaikančios savybių keptuvės paprastai yra šiltesnės nei kepimo grotelės.

Neviršykite 350 °C temperatūros kepimo grotelėse, kad nesudegtų maistas. Sumažinkite savo prietaiso galią pasukdami rankenėlę prieš laikrodžio rodyklę mažos liepsnos link ir atidarydami dangtį.

Skaitmeniniame temperatūros ekrane rodoma temperatūra yra tikslesnė, kai naudojami abu degikliai.

Skaitmeninis termometras skirtas matuoti ketaus kepimo grotelių ir keptuvių temperatūrą. Kai naudojate Campingaz® culinariy modular priedus (keptuvę-troškintuvą, paeljos keptuvę, akmenį picai kepti), rodoma temperatūra neatskleidžia tikslios jūsų priede arba ant priedo esančios temperatūros.

n) Valymas ir techninė priežiūra

- Niekada nemodifikuokite prietaiso: bet koks modifikavimas gali būti pavojingas.
- Kad kepsninė būtų neprikiaštingos darbinės būsenos, rekomenduojama ją kaskart panaudojus nuvalyti.
- Prieš valydami palaukite, kol prietaisas atvės.
- Uždarykite dujų balioną ir atsukite reguliatorių.
- Nuvalykite degiklius drėgna kempine (sumirkyta vandeniū ir plovimo skysčiu). Po kiekvieno naudojimo drėgna kempine ar popieriniu rankšluosčiu nuvalykite riebalus, susikaupusius degiklių šonuose (7 pav.). Norėdami tai padaryti, nuimkite kepimo grotelės.
- Patikrinkite, ar degiklio išleidimo angos nėra užsikimšusios, ir prieš pakartotinai naudodami leiskite išdžiūti. Jei reikia, vieliniiu šepetėliu atimškite degiklio išleidimo angas.
- Jei prietaisas nebuvo naudojamas daugiau nei 30 dienų, taip pat patikrinkite, ar degiklio vamzdžio angos nėra užkimštos voratinkliais, nes dėl to gali sumažėti grilio efektyvumas arba pavojingai užsidegti dujos už degiklio ribų.
- Nuvalykite „Venturi“ vamzdžio ar degiklio angas, jei taip yra.
- Periodiškai tikrinkite žarnos būklę ir pakeiskite ją, kai pastebite senėjimo požymių ar įtrūkimų arba kai to reikalaujama pagal nacionalinius standartus.
- Prancūzijoje praėjus galiojimo pabaigos datai, nurodytai ant žarnos, žarna reikia pakeisti XP D 36-110 standartą atitinkancia žarna.

Pastaba. Dėl dažnos degiklių techninės priežiūros jie palaikomi geros būklės, kad būtų galima naudoti daug kartų, ir apsaugomi nuo priešlaikinės oksidacijos, ypač dėl kepančios susidaranciu rūgščių likučiu. Tačiau degiklio

oksidacija bėgant laikui yra normalus reiškinys, ir normaliai veikiantis oksidavęsis degiklis neturėtų būti pakeistas. Degiklį reikia pakeisti, jei jis netinkamai veikia, pvz. jei jame yra skylė.

- Grilio korpuso sienelės.

Norėdama palengvinti grilio korpuso sienelių valymą, „Campingaz“ išrado „Campingaz InstaClean“ sistemą su grilio korpusu, kurį galima išardyti. Dėl „Campingaz InstaClean“ visas grilio dalis galima be įrankių nuimti per mažiau nei minutę ir išplauti indaplovėje.

Priklausomai nuo to, kiek valymo reikia, norint kruopščiau išvalyti, prieš dedant dalis į indaplovę jas gali tekti nušveisti.

Kaip sumontuoti ir išardyti šias dalis, žr. 8 pav.

Norėdami vėl sumontuoti po valymo, pirmiausia įstatykite 2 šonines sienelės, tada priekinę ir galinę sienelės.

- Riebalų surinkimo padėklas.

Jūsų kepsninėje yra riebalų surinkimo padėklas. Rekomenduojama jį valyti po kiekvieno naudojimo.

Nuvalykite dažytą grotelių rankeną moliuotu vandeniu. Nenaudokite abrazyvinių produktų, kurie gali pažeisti dažų sluoksnį.

Norėdami lengvai nuvalyti, riebalų surinkimo padėklą galite uždegti vienkartinę aliuminio foliją. Panaudoję kepsninę, aliuminio foliją išmeskite.

Ant riebalų surinkimo padėklo taip pat galima užberti šiek tiek smėlio, kad jis sugertų kepimo riebalus. Po kiekvieno naudojimo smėlį išmeskite.

- Kepimo grotelės

Kepimo grotelės yra emaliuotos.

Prieš valydami palaukite, kol jos atvės. Naudokite valikli „Campingaz“ BBQ Cleaner Spray“ ir kepsninių šepetėlius.

Juos galima plauti indaplovėje. Prieš plauant indaplovėje, dažnai reikia juos nušveisti kempine ar vieliniiu šepetėliu, kad būtų pašalinti visi likučiai, prilipę prie kepimo paviršiaus.

(2C pav.) Norėdami išimti grotelės, iškšikite pirštą į nurodytą angą, pakelkite jas aukštyn ir kita ranka iškelkite.

(2C pav.) Norėdami nuimti 2 dalių „Campingaz“ Culinariy Modular“ grotelės (žr. toliau esančią p pastraipą „Priedai“), pirmiausia nuimkite centrinę dalį, naudodamiesi nurodyta anga, tada nuimkite kraštą.

Ketaus kepimo paviršiai yra emaliuoti, kad ketus būtų apsaugotas nuo korozijos. Šie ketaus kepimo paviršiai gali būti blizgūs arba matiniai, smulkesnės tekstūros. Norint išlaikyti neprikiaštingą jų būklę, svarbu nuvalius matinius paviršius juos patepti aliejumi. Tokiu būdu ant grotelių kepas maistas taip lengvai neprikibs ir bus lengviau valyti bei padidės kepimo paviršių naudojimo trukmė.

- Valdymo skydelis.

Retkarčiais nuvalykite valdymo skydelį kempine, sudrėkinta plovimo skysčiu. Nenaudokite abrazyvinių produktų.

o) Laikymas

- Po kiekvieno naudojimo uždarykite dujų baliono vožtuvą.
- Jei laikysite grilį patalpoje, atjunkite dujų tiekimą.
- Jei laikysite jį lauke, patartina naudoti apsauginį uždangalą (žr. skyrius apie priedus).

Prieš pradėdami ruošti laikyti, palaukite, kol prietaisas visiškai atvės.

Nelaikykite gaminio tiesioginėje saulėkaitoje. Patartina jį laikyti vietoje su stogu.

Ilgą laiką nenaudojant prietaiso, rekomenduojama jį laikyti sausoje vietoje viduje (pvz., garaže).

Praėjus ilgam laikymo laikotarpiui, patikrinkite termometro baterijų („Attitude 2100 EX“), apšvietimo baterijų („Attitude 2100 EX“) ir elektroninio uždegiklio baterijų (bet kuris modelis) būklę.

p) Priedai

Jūsų kepsninėje yra „Campingaz® Culinary Modular“ grotelės.

„Campingaz® Culinary Modular“ kepimo grotelės yra sudarytos iš 2 dalių:

- rėmo;
- centro.

(2B pav.) Centras yra nuimamas ir gali būti pakeistas vienu iš priedų, kuriuos atskirai parduoda „Campingaz®“, pvz.:

- picos akmeniui;
- skrudinimo keptuvei;
- paeljos plokšte.

Dėl „Campingaz® Culinary Modular“ dizaino kepsninę galite paversti tikra lauko virtuve ir naudoti specialų kepimo priedų priklausomai nuo to, ką gaminatė.

Tačiau „Wok“ keptuvės jūsų kepsninėje naudoti negalima.

„ADG“ rekomenduoja jos dujines kepsnines visada naudoti su „Campingaz®“ prekės ženklų priedais ir atsarginėmis dalimis. „ADG“ neatsako už jokią žalą ar gedimus, atsiradusius dėl kitų prekių ženklų priedų ir (arba) atsarginių dalių naudojimo.

q) Aplinkos apsauga

Saugokite aplinką! Jūsų prietaise yra medžiagų, kurias galima panaudoti pakartotinai ar perdirbti. Perduokite jį savo savivaldybės atliekų surinkimo tarnybai ir pateikite perdirbti pakavimo medžiagas.

Problemos	Galimos priežastys / sprendimai
Problemos / sprendimai Degiklis neįsijungia	- Sutrikęs dujų tiekimas. - Regulatoriaus gedimas. - Užsikimšusi žarna, vožtuvas, „Venturi“ vamzdis arba degiklio angos. - „Venturi“ vamzdis neuždengia purkštuvo.
Degiklis sugenda arba išsijungia	- Patikrinkite, ar nėra dujų. - Patikrinkite žarnos jungtį. - Pasitarkite su garantinio aptarnavimo darbuotojais.
Nestabili liepsna	- Naujas balionas, kuriame gali būti oro. Palikite jį jungtą, ir triktis išsispręs. - Pasitarkite su garantinio aptarnavimo darbuotojais.
Didelis liepsnos srautas ant degiklio paviršiaus	- Purkštuvo laikiklis neteisingai įdėtas į „Venturi“ vamzdį. Pataisykite „Venturi“ vamzdžio padėtį. - „Venturi“ vamzdis užsikimšęs (pvz., voratinkliais). Išvalykite „Venturi“ vamzdį. - Pasitarkite su garantinio aptarnavimo darbuotojais.
Liepsna purkštuve	- Balionas yra beveik tuščias. Pakeiskite balioną, ir triktis išsispręs. - Pasitarkite su garantinio aptarnavimo darbuotojais.

r) Rekomendacijos dėl baterijų



Šis simbolis ant baterijų reiškia, kad pasibaigus baterijų naudojimo trukmei, jas reikia išimti iš prietaiso ir pateikti perdirbti arba tinkamai pašalinti. Baterijos neturėtų būti išmetamos į įprastą šiukšliadėžę ir turėtų būti nuvežtos į surinkimo vietą (savartyną ir pan.). Dėl informacijos kreipkitės į vietos valdžios institucijas. Nepašalinkite netinkamai ir nedeginkite. Tam tikros baterijose naudojamos medžiagos (Hg, Pb, Cd, Zn, Ni) gali būti pavojingos aplinkai ir žmonių sveikatai.

s) Elektros ir elektroninės įrangos atliekos



Šis simbolis reiškia, kad šis prietaisas gali būti rūšiuojamas. Pasibaigus kepsninės naudojimo trukmei, ji turi būti tinkamai pašalinta. Prietaiso negalima išmesti su nerūšiuotomis buitinėmis atliekomis. Dėl šių atliekų rūšiavimo bus galima pakartotinai panaudoti, perdirbti ar kitaip atkurti šiose atliekose esančias perdirbamas medžiagas. Nuneškite prietaisą į šiam tikslui skirtą perdirbimo centrą (savartyną). Dėl informacijos kreipkitės į vietos valdžios institucijas. Neišmeskite netinkamai ir nedeginkite: tam tikros pavojingos medžiagos, esančios elektros ir elektroninėje įrangoje, gali būti kenksmingos aplinkai ir turėti poveikį žmonių sveikatai.

Problemos	Galimos priežastys / sprendimai
Tepalas dega neįprastai.	- Jei jūsų riebalų padėklas ar kepimo grotelės / kaitlentės yra riebaluoti, išvalykite juos. - Grilio temperatūra per aukšta: sumažinkite srautą.
Degiklis užsidega naudojant degtuką, bet ne „PIEZO“ uždegimą.	- Sugedęs mygtukas, laidas ar elektrodas. - Patikrinkite uždegiklio laido jungtis. - Patikrinkite keraminio ir jungiamojo laido būklę. - Pasitarkite su garantinio aptarnavimo darbuotojais.
Nepakanka karščio.	- Užsikimšęs purkštuvus arba „Venturi“ vamzdis. - Pasitarkite su garantinio aptarnavimo darbuotojais.
Liepsnojantis nuotėkis už valdymo rankenėlės.	- Sugedęs vožtuvas. - Išjunkite prietaisą. - Pasitarkite su garantinio aptarnavimo darbuotojais.
Liepsnojantis nuotėkis po skydeliu.	- Išjunkite prietaisą. - Uždarykite balioną. - Pasitarkite su garantinio aptarnavimo darbuotojais.

Attitude 2100 LX

Attitude 2100 EX

Vt lk 2

- (1) Kaas
- (2) Termomeeter
- (3) Kulinaarmooduli rest
- (4) Küpsetusplaat
- (5) InstaClean
- (6) AA-tüüpi patarei (1 tk)
- (7) Elektrooniline süütur
- (8) Gaasiühendus
- (9) Kandekäepide
- (10) Jalg
- (11) Jala kummipolster
- (12) Elektroonilise süütamise nupp
- (13) Nupp
- (14) Süüteelektroodid
- (15) Rasvanõu

- (1) Kaas
- (2) Soojendusrest
- (3) Kulinaarmooduli rest
- (4) Küpsetusplaat
- (5) InstaClean
- (6) AA-tüüpi patarei (7 tk)
- (7) Patareipesa
- (8) Gaasiühendus
- (9) Kandekäepide
- (10) Tagavalgustusseade
- (11) Jalg
- (12) Jala kummipolster
- (13) Digitermomeeter
- (14) Nupp
- (15) Termomeetri andurid
- (16) Süüteelektroodid
- (17) Rasvanõu

Kasutamine ja hooldamine



MÄRKUS. Kui pole öeldud teisiti, tähistavad selles kasutusjuhendis kasutatud järgmised üldised asesõnad „seade“, „seadeldis“, „toode“, „vahend“ ja „paigaldis“ toodet „Campingaz® Attitude 2100 LX/EX“.

- Enne kasutamise alustamist lugege läbi kasutusjuhend.
- Kasutamiseks ainult välitingimustes.
- Ärge kasutage sütt ega laavakive.
- Ärge kasutage seadistatavat regulaatorit. Kasutage fikseeritud regulaatoreid, järgides seejuures nende kasutamist reguleeriva Euroopa standardi nõudeid.
- Ärge kasutage küpsetusresti peal ega selle asemel metallplaate, mis pole selleks ette nähtud või mida Campingaz® pole heaks kiitnud.

Järgige neid juhiseid hoolikalt – nii väldite grilli kahjustamist ja toote garantiitingimuste rikkumist.

a) Teie ohutuse tagamine

- Paigaldage seade ja gaasiballoon tasasele, stabiilsele ja mittesüttivale pinnale. Kui asetate seadme rohusele maapinnale, veenduge kindlasti, et rohi poleks nii kõrge, et võiks põleti leegiga kokku puutudes tulekahju põhjustada.
- Kasutage seadet stabiilsel, tasasel ja horisontaalsel pinnal, mis on seadme toetamiseks piisavalt jäik (nt laual). Asetage gaasiballoon maapinnale.
- Olenemata ballooni kõrgusest (H), laiusest (W) või läbimõõdust (D) (joonis 1), tuleb gaasiballoon paigaldada seadmest vähemalt 30 cm kaugusele.
- Ärge hoiustage ega kasutage seadme lähedal süttivaid vedelikke, bensiini ega auru. Seadet tuleb kasutamise ajal hoida tuleohulikest materjalidest eemal.
- Kui tunnete gaasiõhna, toimige järgmiselt.
 - 1) Sulgege gaasiballooni klapp.
 - 2) Lülitage välja kõik lahtised leegid.
 - 3) Avage kaas.
 - 4) Kui lõhn püsib, vt lõiku g) või pöörduge viivitamatult toote edasimüüja poole.
- Kasutaja ei tohi käsitseda tootja või tema volitatud esindaja kaitstud osi.
- Sulgege gaasiballoon pärast selle kasutamise lõpetamist.

- Seda seadet tohib kasutada vaid välitingimustes.
- **Hoiatus!** Juurdepääsetavad osad võivad muutuda väga kuumaks. Hoidke väikestele lastele kättesaamatus kohas.
- Süttivaid materjale tuleb hoida seadmest vähemalt 60 cm kaugusel.
- Ärge liigutage seadet, kui see on hetkel kasutusel.
- Kasutage seadet tasasel pinnal.
- Kindlustage värske õhuvool 2 m³/kW/h.
- Seadme mõningad osad (nt kaas, grill, rasvanõu jms) võivad olla kasutamise ajal ja vahetult pärast kasutamist kuumad. Kandke seadme käsitlemise ajal kindaid.

b) Kokkupanemine

Veenduge, et kõik osad on olemas, ja võtke need kastist välja.

Küpsetusrestid ja kuumutusplaadid (joonis 2)

Paigutage küpsetusrestid ja kuumutusplaadid grillile: moodul-küpsetussüsteem paigaldatakse vasakule ja plaat paremale. Esmalt paigaldage plaat. Painduva resti parem külg katab selle vasema külje. Hoidke mõlemad osad kontaktis, et saaksite kasutada veelgi suuremat küpsetuspinda.

Elektroonilise süütamise patarei (joonis 3A)

(mudel Attitude 2100 LX)
Sädesüütesüsteem töötab ühe AA-tüüpi LR06 patareiga (1,5 V).

Patarei sisestamine: keerake lahti grilli sees paremal pool asuv kate. Sisestage toote komplekti kuuluv AA-tüüpi patarei nii, et selle plusspoolus jääb suunaga väljapoole, ja paigaldage kate uuesti.

Süütesüsteemi InstaStart® patareid (joonis 3B)

(mudel Attitude 2100 EX)
Juhtnuppe abil käitavat süüte- ja valgustusüsteemi InstaStart® töötab nelja AA-tüüpi LR06 patareiga (1,5 V).

Patareide sisestamine: eemaldage grilli sees vasakul pool asuv kate, libistades selle seadme küljest. Sisestage neli toote komplekti kuuluvat AA-tüüpi patareid, järgides kerele märgitud polaarsust. Pange kate oma kohale tagasi.

Juhtnupu abil valgustuse reguleerimine: seadistage patareipesa tooteliitli sisse lülitatud asendisse (joonis 3B). Seejärel suruge juhtnuppe sissepoole ja keerake neid vastupäeva. Pärast veerandpööret süttib max volukulu ja vähendatud volukulu asendite vahel sinine tuli, mis jääb püsivalt põlema.

Digitermomeetri patarei

(mudel Attitude 2100 EX)

Digitermomeeter töötab kahe AA-tüüpi LR06 patareiga (1,5 V).

Patareide sisestamiseks toimige järgmiselt.

1. Keerake lahti termomeetri all asuv plastkrüvi (joonis 4A).
2. Sisestage termomeetri korpuse all asuvasse pessa kruvikeeraja või muu samane ese ja lükake termomeetrit enda poole (joonis 4B).
3. Lahutage andurjuhtmed (joonis 4C).
4. Avage termomeetri tagaküljel asuv klapp (joonis 4D).
5. Sisestage kaks toote komplekti kuuluvat AA-tüüpi patareid, järgides tähistatud polaarseteid (joonis 4E).
6. Pange klapp oma kohale tagasi (joonis 4E).
7. Ühendage andurjuhtmed uuesti (joonis 4F).
8. Pange termomeeter ümbrisesse tagasi (joonis 4G).
9. Pingutage plastkrüvi (joonis 4H).

c) Gaasiballoon

Seadet saab kasutada butaaniballoonidega Campingaz 904 või 907 ja mudeli 28–30 mbar Campingazi regulaatoriga.

Seda saab kasutada ka teiste suuremate butaani- või propaaniballoonidega (6, 9, 11, 13 kg jne) ja sobilike regulaatoritega (lisateavet saate meie edasimüüjalt).

- **Prantsusmaa, Belgia, Luksemburg, Ühendkuningriik, Iirimaa, Portugal, Hispaania, Itaalia, Kreeka:**
butaan 28–30 mbar / propaan 37 mbar.

- **Holland, Norra, Rootsi, Taani, Soome, Tšehhi Vabariik, Sloveenia, Slovakkia, Ungari, Rumeenia, Bulgaaria, Horvaatia, Türgi, Küpros, Island, Läti, Eesti, Leedu:**
butaan 30 mbar / propaan 30 mbar.

- **Poola:** propaan 37 mbar.

Ühendage või vahetage ballooni hea ventilatsiooniga kohas, kus ei leidu leeki, sädemeid ega soojusallikaid.

d) Voolik

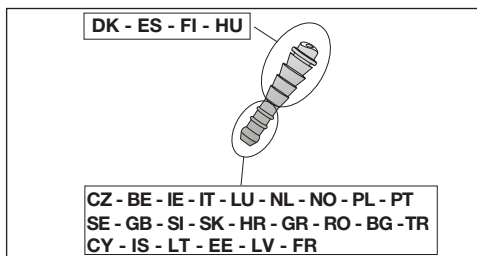

Prantsusmaa:

seadet tuleb kasutada koos voolikuga, mis vastab standardile XPD 36-110; voolik tuleb sobitada seadme ja regulaatori ringikujulistesse otsakutesse ning klambrite abil kinnitada. Soovituslik pikkus: 1,25 m.

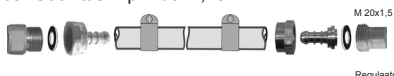

Pikkus ei tohi ületada 1,25 m. Veenduge, et voolik on sobivas asendis: pole keerdus / kokku murtud ega puutu vastu seadme kuumi osi. Voolik tuleb välja vahetada siis, kui lõpeb sellele märgitud kõlblikusaeg või kui see on saanud kahjustada / praguline.

- Sobitage voolik tihedalt seadme ja regulaatori ringikujulisse otsakusse.

- Libistage voolikuklambrid otsakute kahe esimese eendi taha ja pingutage neid, kuni klambri pea puruneb.



- Tihenduse kontrollimiseks tutvuge lõigu f) juhistega.

Belgia, Luksemburg, Holland, Ühendkuningriik, Iirimaa, Poola, Portugal, Hispaania, Itaalia, Norra, Rootsi, Taani, Soome, Tšehhi Vabariik, Sloveenia, Slovakkia, Ungari, Horvaatia, Rumeenia, Bulgaaria, Türgi, Kreeka, Küpros, Island, Läti, Eesti, Leedu:

seade on varustatud ringikujulise otsakuga. Seda tuleb kasutada koos kvaliteetvoolikuga, mis on ette nähtud butaani ja propaani jaoks (voolik sõltub riigist). Selle pikkus ei tohi ületada 1,20 m. Voolik tuleb välja vahetada siis, kui lõpeb sellele märgitud kõlblikusaeg, kui seda nõutakse riiklike eeskirjadega või kui see on saanud kahjustada / praguline. Ärge tõmmake ega väänake voolikut. Hoidke kuumadest osadest eemale. Veenduge, et voolik on sobivas asendis: pole keerdus / kokku murtud.

Tihenduse kontrollimiseks tutvuge lõigu f) juhistega.

e) Kaas

Olge kaane käsitlemisel ettevaatlik (eriti toote kasutamise ajal). Ärge kummarduge grilli kohale.

f) Tiheduskatse

- 1) Kasutage välistingimustes, tuleohtlikest ainetest eemal. Ärge suitsetage.
- 2) Veenduge, et juhtnupud on väljalülitatud asendis (O).
- 3) Ühendage voolik, järgides lõigus d) antud juhiseid.
- 4) Keerake regulaator gaasiballooni külge.
- 5) Ärge kasutage gaasilekete otsimiseks leeki. Kasutage gaasilekke avastamise vedelikku.
- 6) Kandke vedelikku ballooni, regulaatori, vooliku ja seadme ühendustele. Juhtnupud peavad endiselt olema väljalülitatud asendis (O). Avage gaasiballooni klapp.

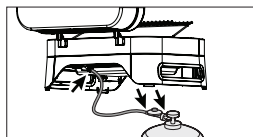

- 7) Kui märkate mulle, tähendab see gaasileket.
- 8) Lekke kõrvaldamiseks pingutage mutreid. Kui mõni osa on defektne, laske see välja vahetada. Seadet ei tohi kasutada enne, kui leke on kõrvaldatud.
- 9) Sulgege gaasiballooni klapp.

Tähtis!

Ärge kasutage gaasilekke avastamise leeki. Võimalikke lekkeid tuleb otsida vähemalt kord aastas ja alati ka pärast gaasiballooni vahetamist.

g) Enne kasutamist

Ärge lülitage seadet sisse enne, kui olete juhised hoolikalt läbi lugenud ja neist aru saanud. Lisaks kontrollige järgmist.

- Lekkeid ei esine.
- Ventuuri torud pole ummistunud (nt ämblikuvõrkudega).

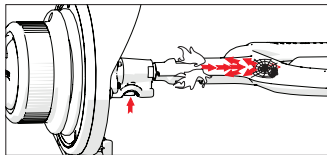

- Voolik ei puutu vastu osi, mis võivad kuumaks muutuda.

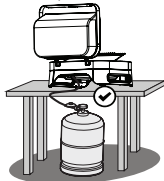

h) Grilli põleti süütamine

Enne punktiga 1) jätkamist lugege läbi punktid 1–5.

1) **Ärge lülitage seadet sisse nii, et selle kaas on suletud. Lülitage see alati sisse nii, et selle kaas on avatud.**

- 2) Veenduge, et juhtnupud on väljalülitatud asendis (O).
3) Avage gaasiballoon klapp.

4) Mudel Attitude 2100 LX (joonis 5)

Vajutage ja keerake ühte kahest juhtnupust ning seadke see täisvoolule (☛): seejärel vajutage viivitamatult süütenuppu (⚡), kuni see klõpsatab. Hoidke seda mõned sekundid all, kuni see süttib.

Kui põleti ei lülitu sisse, keerake juhtnupp tagasi väljalülitatud asendisse (O). Oodake 5 minutit, enne kui protsessi kordate.

Mudel Attitude 2100 EX (joonis 6)

Vajutage juhtnuppu ja keerake seda siis vastupäeva süüteasendisse (☛).

Hoidke elektroonilise süütamise nuppu all, et sädet tekitada.

Kui põleti süttib, keerake juhtnupp täisvoolu asendisse (☛).

MÄRKUS. Kui põleti ei sütti umbes 10 s jooksul, keerake juhtnupp tagasi väljalülitatud asendisse (O). Oodake 5 minutit, enne kui protsessi kordate.

- 5) Kui põleti põleb, süttib teine põleti automaatselt, kui seadistate teise juhtnupu täisvoolu asendisse (☛), ilma et peaksite selleks automaatset süütenuppu vajutama.

Tähtis!

Kui põleti ei sütti ka teisel katsel, keerake juhtnupp väljalülitatud asendisse (O) ning kontrollige, et põleti väljundavad ja sisselasketoru pole ummistunud. Kontrollige ka seda, et süüturi patarei ei ole tühjaks saanud.

i) Grilli käsitsi süütamine

Kui automaatne süütamine ei õnnestu, seadistage juhtnupp väljalülitatud asendisse (O). Eemaldage üks küpsetusrestidest. Asetage läidetud tikk põleti lähedale, vajutage seejärel vastavat juhtnuppu ja keerake seda vastupäeva. Seadistage see täisvoolule (☛). Pange küpsetusrest oma kohale tagasi.

j) Grilli väljalülitamine

Seadistage juhtnupud tagasi väljalülitatud asendisse (O) ja sulgege seejärel gaasibalooni klapp.

k) Gaasibalooni vahetamine

- Tehke seda alati hea ventilatsiooniga kohas, kus ei leidu lekke, sädemeid ega soojusallikaid.
- Seadistage juhtnupud tagasi väljalülitatud asendisse (O) ja sulgege seejärel gaasibalooni klapp.
- Keerake regulaator lahti ning veenduge, et ühendus on tihe ja kõik muu vastab nõuetele.
- Asetage täis balloon oma kohale, pingutage regulaatorit ning vältige vooliku väänamist ja tõmbamist.

l) Kasutamine

Eriti kuumade esemete käsitlemisel soovime kanda kaitsekindaid.

Enne küpsetamise alustamist eelsoojendage seadet umbes 10 minutit täisvoolu asendis (☛) ja suletud kaanega. Seadet esmakordselt kasutades eelsoojendage umbes 20 minutit, et eemaldada uutelt osadelt kõik värvilõhnad.

Küpsetuskiirust saate reguleerida juhtnupu abil vahemikus täisvool (☛) kuni keskmine vool (☛).

Kui soovite, et toit ei jääks küpsetusrestide külge kinni, määrige reste toiduõliga.

Kui soovite vähendada küpsetamise käigus põletatava rasva kogust, eemaldage liha küljest eelnevalt liigne pekk. Puhastage grilli pärast iga kasutuskorda, et vältida rasvajääkide kogunemist ja vähendada süttimise ohtu.

Pärast küpsetamise lõpetamist sulgege kaas ja seadistage grill umbes 10 minutiks täisvoolule (☛), et toidu- ja rasvajäägid saaksid resti küljest ära põleda (isepuhastusefekt).

Kohati kollast tooni leek on täiesti ootuspärane.

Tähtis!

Kui põleti lülitub seadme kasutamise ajal välja, keerake juhtnupp viivitamatult väljalülitatud asendisse (O). Avage kaas ja oodake 5 minutit, et põlemata gaas saaks seadmest väljuda. Korra süüteprotsessi alles pärast selle ajavahemiku möödumist.

Paigaldage enne kasutamist kindlasti rasvanõu. Ärge küpsetage ilma rasvanõuta.

m) Temperatuurinäidik

* Attitude 2100 LX:
suletud kaanega küpsetuskambri temperatuuri näidatakse teie grilli kaanel.

* Attitude 2100 EX:

grilli esiküljel asuv digitermomeeter näitab restide ja kuumutusplaatide temperatuuri. Näidiku väärtused on umbkaudsed: täpne temperatuur sõltub välistest kasutustingimustest ja küpsetusalas valmivast toidust.

Vajutage toitenuppu. LCD-näidiku paremal küljel kuvatakse parempoolse ja vasaku küljel vasakpoolse küpsetusala temperatuur.

Vajutage toitenuppu teist korda. LCD-ekraan valgustub. Vajutage uuesti, et tuled kustuksid.

Vajutage nuppu veel üks kord, et temperatuurinäidik jälle lülitada.

Kui unustasite sedateha, lülitub temperatuur automaatselt välja, kui see langeb alla 40 °C ja püsib tunni aja vältel alla selle temperatuuri.

Termomeeter on varustatud patarei tühjenemisindikaatoriga . Aktiveerunud indikaator annab märku, et patareid on tühiaks saanud. Termomeetri nõuetekohaseks kasutamiseks tuleb need kindlasti välja vahetada.

Kui asetate grilli Attitude tuule eest kaitsmiseks tagaosaga vastu seina, paraneb nii grilli toimivus kui ka digitaalse temperatuurinäidiku täpsus.

Küpsetusrest ja küpsetusplaadi vahelised väikesed temperatuurierinevused on normaalsed. Tänu soojendusfunktsioonile on plaat enamasti soojem kui küpsetusrest.

Toidu kõrbemise vältimiseks ei tohi küpsetusplaadi temperatuur ületada 350 °C. Seadme võimsuse vähendamiseks keerake nuppu vastupäeva, väikest leeki kujutava märgi poole, ning avage kaas.

Mõlema põleti kasutamisel on digitaalsel temperatuurinäidikul kuvatav temperatuur täpsem.

Digitermomeeter on mõeldud malmist grillivõre ja grilliplaadi temperatuuri mõõtmiseks. Kui kasutate koos sarja Campingaz® culinary modular köögiriistadega (praadimispann, paella pann, pitsakivi), ei peegeldata kuvatav temperatuur täpset temperatuuri köögiriista pinnal.

n) Puhastamine ja hooldamine

- Ärge modifitseerige seadet: igasugune muudatus võib olla ohtlik.
- Et teie grill toimiks suurepäraselt, soovitatakse seda pärast igit kasutamiskorda puhastada.
- Oodake enne seadme puhastamist, kuni seade on täielikult maha jahtunud.
- Sulgege gaasiballoon ja keerake regulaator gaasiballooni küljest.
- Puhastage põletid niiske nuustiku ning vee ja pesuaine lahusega. Pühkige ära põletite külgedele kogunenud rasv (joonis 7), kasutades selleks niisket nuustikut või majapidamispehrit. Selleks eemaldage küpsetusrestid.
- Veenduge, et põleti väljundavad pole ummistunud, ja laske neil enne taaskasutamist kuivada. Vajaduse korral kasutage põleti väljundavate puhastamiseks traatharja.
- Kui seadet pole kasutatud kauem kui 30 päeva, veenduge ka selles, et põleti toru avad pole ummistunud ämblikuvõrkudega, kuna see võib põhjustada grilli tõhususe vähenemist või gaasi ohtlikku süttimist väljaspool põletit.
- Vajaduse korral puhastage ventuuri toru või põleti avasid.
- Kontrollige vooliku seisundit regulaarselt ja vahetage see välja, kui märkate vananemise märke, pragusid või kui see on riiklike eeskirjadega nõutav.
- Prantsusmaal tuleb voolik välja vahetada, kui lõpeb voolikule märgitud kõlblikkusaeg; uus voolik peab vastama standardile XP D 36-110.

Märkus. Põletite korraline hooldamine hoiab need pikka aega heas töökorras ja väldib nende enneaegset oksüdeerumist (eelkõige grillimisel tekkivate happeääkide tõttu). Siiski on põleti oksüdeerumine aja jooksul täiesti

ootuspärane nähtus ja töökorras, ent oksüdeerunud põletit pole tavaliselt tarvis välja vahetada. Põleti vajab vahetamist, kui see ei talitse nõuetekohaselt (nt kui selles on auk).

- Grilli kere seinad:

Grilli kere seinte puhastamiseks leiutas Campingaz® lahtivõetava grilli kere funktsiooni **Campingaz InstaClean®. Campingaz InstaClean®** võimaldab grilli kõiki osi eemaldada ilma tööriistadeta vähem kui minuti jooksul ja seejärel nõudepesumasinas pesta.

Suurema puhastusvajaduse korral võib juhtuda, et peate osi enne nõudepesumasinasse panemist küürima.

Osade kokkupanemise- ja lahtivõtmisjuhised leiata seadmele.

Kui asute grilli pärast puhastamist uuesti kokku panema, tagaladega esmalt kaks külgeina ning seejärel esi- ja paigasinaid.

- Rasvanõu:

Grill on varustatud rasvanõuga. Soovitame seda puhastada pärast igit kasutuskorda.

Puhastage värvitud grilli käepidet seebiveega. Ärge kasutage abrasiivseid tooteid, mis võiksid värvikihti kahjustada.

Lihtsamaks puhastamiseks võite katta rasvanõu alumiiniumfooliumi lehega. Pärast grilli kasutamist visake alumiiniumfooliumi leht ära.

Küpsetusrasva imamiseks võite rasvanõu põhja puistata ka veidi liiva. Visake liiv pärast igit kasutuskorda ära.

- Küpsetusrestid

Küpsetusrestid on emailitud.

Oodake enne puhastamist, kuni need on maha jahtunud. Kasutage Campingaz®-i grillipuhastusspreid ja grilliharju. Neid võib pesta ka nõudepesumasinas. Sageli tuleb neid enne nõudepesumasinas pesemist pesukäsna või traatharjaga puhastada, et küpsetuspinnale kinnitunud jääd eemaldada.

(Joonis 2C) Resti eemaldamiseks libistage sõrm joonisel näidatud avasse, tõstke rest üles ja hoidke seda teise käega üleval.

(Joonis 2C) Kaheosalise Campingaz®-i kulinaarmooduli resti (vt lõiku „p. Tarvikud“) eemaldamiseks peate joonisel näidatud ava kasutades esmalt eemaldama resti keskosa ja alles seejärel servaosad.

Valumalmist küpsetuspinnal on emailitud, et kaitsta valumalmi korrosiooni eest. Valumalmist küpsetuspinnadel on läikiv või matjas viimistlus ja peenem tekstuur. Nende ideaalse seisukorra tagamiseks tuleb matjaid pindu pärast puhastamist õliga määrada. Sel juhul ei jää grillitav toit nii hõlpsalt küpsetuspinnale külge kinni, muutes puhastamise lihtsamaks ja pikendades küpsetuspindade tööiga.

- Juhtpaneel:

puhastage juhtpaneeli aeg-ajalt pesuaine ja nuustikuga. Ärge kasutage abrasiivseid tooteid.

o) Hoistamine

- Sulgege gaasiballooni klapp pärast igit kasutuskorda.
- Kui hoistate grilli siseruumides, lahutage gaasivarustus.
- Kui hoistate seda välistingimustes, soovitame kasutada kaitsekattet (vt tarvikute peatükke).

Oodake, kuni seade on täielikult maha jahtunud, enne kui asute seda hoistamiseks ette valmistama.

Ärge hoistage toodet otsese päikesevalguse käes. Soovitame seda hoistada varjulises kohas.

Kui seadet ei kasutatata pikema aja jooksul, soovitame seda hoistada kuivas siseruumis (nt garaazis).

Pärast pikka hoiustusperioodi kontrollige termomeetri (Attitude 2100 EX), süütesüsteemi (Attitude 2100 EX) ja elektroonilise süüteri (kõik mudelid) patareide seisukorda.

p) Tarvikud

Grill on varustatud **Campingaz**[®]-i kulinaarmooduli restiga.

Campingaz[®]-i kulinaarmooduli küpsetusrest koosneb

- raamist
- ja keskosast.

(Joonis 2B) Keskosa on eemaldatav ja selle saab asendada mõne **Campingaz**[®]-i eraldi müüdava tarvikuga, nt

- pitsakivi,
- praepann,
- paellaplaat.

Campingaz[®]-i kulinaarmooduli konstruktsioon võimaldab teil muuta grilli tõeliseks väliköögi ja kasutada just teie roale sobivat küpsetuspinda.

Pidage siiski meeles, et vokkpanni ei saa grillil kasutada.

ADG soovib oma gaasigrille kasutada alati koos Campingaz[®]-i kaubamärgi tarvikute ja varuosadega. ADG ei vastuta kahjustuste ega tõrgete eest, mis võivad kaasneda teiste kaubamärkide tarvikute ja/või varuosade kasutamisega.

q) Keskkonnakaitse

Kaitske keskkonda! Teie seade sisaldab materjale, mida saab taaskasutada ja ringlusse võtta. Viige see kohaliku jäätme punkti ja võtke pakkematerjalid ringlusse.

r) Patareisoovitused



See sümbol tähendab patareidel, et tööea lõppedes tuleb patareid seadmeist välja võtta ja nõuetekohaselt ringlusse võtta. Patareidid ei tohi visata olmeprügi hulka – selle asemel viige need kas jäätme punkti või lähima kaupluse spetsiaalsesse kogumiskasti. Lisateavet saate kohalikul omavalitsusel. Ärge kõrvaldage sobimatult ega põletage. Mõningad patareides kasutatavad ained (Hg, Pb, Cd, Zn, Ni) võivad avaldada kahjulikku mõju keskkonnale ja inimestevisele.

s) Elektri- ja elektroonikajäätmed



See sümbol tähendab, et seade tuleb viia kogumispunkti. Tööea lõppedes tuleb grill nõuetekohaselt kasutuselt kõrvaldada. Seadet ei tohi ära visata koos sortimata olmeprügiga. Toode kogumispunkti viies saab selles sisalduvaid taaskasutatavaid materjale taaskasutada, ümber töödelda või muul viisil ringlusse võtta. Viige see seade spetsiaalsesse kogumispunkti (jäätme punkti/-jaama). Lisateavet saate kohalikul omavalitsusel. Ärge kõrvaldage sobimatult ega põletage: elektri- ja elektroonikaseadmed sisaldavad teatud ohtlikke aineid, mis võivad kahjustada keskkonda ja inimest.

Probleemid	Võimalikud põhjused/ lahendused
Probleemid/lahendused Põleti ei lülitu sisse	- Tõrkuv gaasivarustus - Regulaatori tõrge - Voolik, klapp, ventuuri toru või põleti avad on ummistunud - Ventuuri toru ei kata pihustit
Põleti ei sütti või lülitub välja	- Kontrollige gaasivaru - Kontrollige voolikuühendust - Pöörduge müügiärgsesse hooldusesse
Ebastabiilsed leegid	- Uus balloon võib sisaldada õhku. Jätke gaasi voolama ja viga kaob iseenesest - Pöörduge müügiärgsesse hooldusesse
Suur leegikobar põleti pinnal	- Pihusti hoidik asub ventuuri torus vales kohas. Muutke ventuuri toru asendit. - Ventuuri toru on ummistunud (nt ämblikuvõrkudega). Puhastage ventuuri toru - Pöörduge müügiärgsesse hooldusesse
Pihusti juures on leek	- Balloon on peaaegu tühi. - Vahetage balloon ja viga laheneb iseenesest - Pöörduge müügiärgsesse hooldusesse

Probleemid	Võimalikud põhjused/ lahendused
Rasv põleb ebaloomulikult	- Kui rasvanõu või küpsetusrestid/ kuumutusplaadid on rasvased, ümhistage neid. - Grilli temperatuur liiga kõrge: vähendage gaasivoolu
Põleti süttib tikuga süüdates, kuid priesosüüteri abil mitte	- Defektna nupp, juhe või elektrood. -Kontrollige süüteri juhtmeühendusi - Kontrollige keraamika ja ühendusjuhtme seisundit - Pöörduge müügiärgsesse hooldusesse
Nõrk kuumus	- Pihusti või ventuuri toru on ummistunud - Pöörduge müügiärgsesse hooldusesse
Leegileke juhtnupu taga	- Tõrkuv klapp - Lülitage seade välja - Pöörduge müügiärgsesse hooldusesse
Leegileke konsooli all	- Lülitage seade välja - Sulgege balloon - Pöörduge müügiärgsesse hooldusesse

Attitude 2100 LX

Attitude 2100 EX

Sk. 2. Iapaspusi

- (1) Vāks
- (2) Termometrs
- (3) Gatavošanas modulārais režģis
- (4) Panna
- (5) Instaclean
- (6) Baterija AA x 1
- (7) Elektroniskā aizdedze
- (8) Gāzes savienojums
- (9) Rokturis pārmēsāšanai
- (10) Kāja
- (11) Kājas gumijas paliktnis
- (12) Elektroniskās aizdedzes poga
- (13) Griežamā poga
- (14) Aizdedzes elektrodi
- (15) Tauku paplāte

- (1) Vāks
- (2) Sildīšanas statīvs
- (3) Gatavošanas modulārais režģis
- (4) Panna
- (5) Instaclean
- (6) Baterija AA x 7
- (7) Bateriju nodalījums
- (8) Gāzes savienojums
- (9) Rokturis pārmēsāšanai
- (10) Fona apgaismojuma ierīce
- (11) Kāja
- (12) Kājas gumijas paliktnis
- (13) Digitālais termometrs
- (14) Griežamā poga
- (15) Termometra zondes
- (16) Aizdedzes elektrodi
- (17) Tauku paplāte

Lietošana un apkope



PIEZĪME: ja vien nav norādīts citādi, vispārīgie apzīmējumi «ierīce / iekārta / produkts / aprīkojums» šajā rokasgrāmatā attiecas uz produktu «Campingaz® Attitude 2100 LX/EX.»

- Pirms lietošanas izlasiet instrukcijas.
- Lietot tikai ārpus telpām.
- Neizmantojiet ogles vai lavas akmeni.
- Neizmantojiet pielāgojamu regulatoru. Izmantojiet fiksētus regulatorus saskaņā ar attiecīgo Eiropas standartu, kurš uz tiem attiecas.
- Neizmantojiet metāla šķīvjus, kurus nav izstrādājis vai neiesaka Campingaz®, uz gatavošanas restēm vai to vietā.

Rūpīgi ievērojiet šīs instrukcijas, lai nepieļautu nopietnus grilla bojājumus vai preces garantijas anulēšanu.

a) Jūsu drošībai

- Uzstādiet ierīci un gāzes balonu uz plakana, stabila un ugunsdroša virsmas. Ja izmantojat ierīci uz zāles, pārbaudiet, vai tā nav pārāk augsta un nesaskaras degļa liesmu, lai nepieļautu aizdegšanās risku.
- Izmantojiet ierīci uz stabila, plakana un horizontāla balsta, kas ir pietiekami stingrs, lai balstītu ierīces svaru (uz galdā). Novietojiet gāzes balonu uz zemes.
- Neatkarīgi no balona augstuma H, platuma vai diametra D (1. att.), gāzes balons ir jānovieto vismaz 30 cm attālumā no ierīces.
- Neglabājiet un neizmantojiet benzīnu vai citus viegli uzliesmojošus šķidrums vai tvaikus ierīces tuvumā. Ierīce lietošanas laikā nedrīkst atrasties viegli uzliesmojošu materiālu tuvumā.
- Ja sajutāt gāzes smaku:
 - 1) Aizveriet gāzes balona vārstu.
 - 2) Izslēdziet jebkādas atklātas liesmas.
 - 3) Atveriet vāku.
 - 4) Ja smaka saglabājas, skatiet punktu g) vai nekavējoties sazinieties ar savu izplatītāju.
- Ar daļām, kuras aizsargā rāžotājs vai tā pilnvarotais pārstāvis, lietotājs nedrīkst veikt nekādas manipulācijas.
- Pēc lietošanas aizveriet gāzes balonu.
- Šī ierīce ir izmantojama tikai ārpus telpām.
- **Bridinājums:** daļas, kurām ir iespējams piekļūt, var būt ļoti karstas. Neļaujiet tuvumā atrasties maziem bērniem.
- Nekādi uzliesmojoši materiāli nedrīkst atrasties 60 cm rādiusā ap ierīci.
- Nepārvietojiet ierīci lietošanas laikā.
- Izmantojiet ierīci uz līdzenas zemes.
- Nodrošiniet svaiga gaisa plūsmu 2 m³/kW/h.
- Dažas grila daļas var būt karstas lietošanas laikā un uzreiz pēc tā: vāks, grils, tauku panna u.c. Valkājiet cimdus, kad apejaties ar tām.

b) Montāža

Pārbaudiet visas daļas un izņemiet tās no kastes.

Gatavošanas restes un plīts plāksnes (2. att.)

Uzstādiet gatavošanas restes un karstuma plāksnes uz grila; modulāro gatavošanas sistēmu uzstāda pa kreisi, plāksni pa labi. Vispirms uzstādiet plāksni. Lokano restu labā pusē pārsegs tās kreiso galu. Paturiet abas daļas saskarē, lai nodrošinātu vienmērīgāku gatavošanas virsmu.

Baterija elektroniskai aizdedzei (3A attēls)

(modelis Attitude 2100 LX)
Dzirksteles aizdedzes sistēmas barošanu nodrošina viena LR06/AA 1,5V baterija.

Baterijas ievietošana: atskrūvējiet korpusa pārsegu grila labajā pusē. Ievietojiet AA bateriju, kuru atradīsiet produkta kastē, ar + zīmi pavērstu uz āru, un uzlieciet atpakaļ pārsegu.

Instastart® aizdedzes baterijas (3B attēls)

(modelis Attitude 2100 EX)
Aizdedzes un apgaismojuma sistēmai, kuru regulē ar vadības pogām (Instastart®), barošanu nodrošina četras LR06/AA 1,5V baterijas.

Bateriju ievietošana: noņemiet korpusa vāku grila kreisajā iekšējā pusē, pabīdot to. Ievietojiet četras AA baterijas, kuras atradīsiet produkta kastē, ievērojot uz korpusa norādīto polaritāti. Uzlieciet pārsegu atpakaļ.

Vadības pogas apgaismojuma izmantošana: pārslēdziet bateriju korpusa ieslēgšanas/izslēgšanas slēdzi ieslēgtajā stāvoklī (att. 3B), tad pastumiet un grieziet vadības pogas pretēji pulksteņrādītāja kustības virzienam. Pēc ceturtdalpagrieziena iedegies zilā gaisma, kas paliks ieslēgta starp maksimālās plūsmas un mazinātas plūsmas pozīcijām.

Baterijas digitālajam termometram

(modelis Attitude 2100 EX)

Digitālā termometra barošanu nodrošina divas LR06/AA 1,5 V baterijas.

Bateriju ievietošana:

1. Atskrūvējiet plastmasas skrūvi zem termometra (att. 4A).
2. Ievietojiet skrūvgriezi vai citu smailu instrumentu spraugā zem termometra ietvara, un pabīdīet termometru savā virzienā (att. 4B).
3. Atvienojiet sensora vadus (att. 4C).
4. Atveriet atloku termometra aizmugurē (att. 4D).
5. Ievietojat divas AA baterijas, kuras atradīsiet produkta kastē, ievērojot norādīto polaritāti (att. 4E).
6. Uzlieciet atloku atpakaļ vietā (att. 4E).
7. No jauna pievienojiet sensora vadus (att. 4F).
8. Ievietojiet termometru atpakaļ ietvarā (att. 4G).
9. Pievelciet plastmasas skrūvi (att. 4H).

c) Gāzes balons

Šo ierīci var izmantot ar Campingaz 904 vai 907 butāna baloniem un modeļa 28-30 mbar Campingaz regulatoru. To var arī izmantot ar citiem lielākiem butāna vai propāna baloniem (6 kg, 9kg, 11 kg, 13 kg u.c.) un atbilstošiem regulatoriem (konsultējieties ar savu izplatītāju)

- **Francija, Beļģija, Luksemburga, Apvienotā Karaliste, Īrija, Portugāle, Spānija, Itālija, Grieķija:**
butāns 28-30 mbar / propāns 37 mbar

- **Nīderlande, Norvēģija, Zviedrija, Dānija, Somija, Čehija, Slovēnija, Slovēnija, Ungārija, Rumānija, Bulgārija, Horvātija, Turcija, Kipra, Islande, Latvija, Igaunija, Lietuva:**
butāns 30 mbar / propāns 30 mbar.

- **Polija:** propāns 37 mbar.

Vienmēr pievienojiet un nomainiet balonu labi vēdinātā vietā, un nekad to nedariet liesmu, dzirkstelju vai siltuma avotu tuvumā.

d) Šļūtene

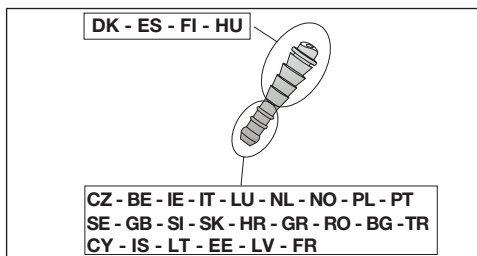

Francija:

Ierīce ir jāizmanto ar šļūteni, kas atbilst XPD 36-110 standartam: šļūtene uzstādīšanai uz gredzenveida savienotājiem uz ierīces un regulatora, nostiprinot ar skavām. Ieteicamais garums: 1,25 m.

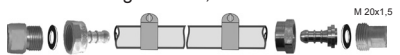

Garums nedrīkst būt lielāks par 1,25 m. Pārliecinieties, ka šļūtene ir atbilstoši novietota, izstiepijas normāli bez savīšanās vai vilkšanas, un ka tā nesaskaras ar ierīces karstajiem sāniem. Tā ir jānomaina, kad beidzas tās derīguma termiņš vai jebkurā gadījumā, ja tā tiek bojāta vai uz tās virsmas parādās plaisas.

- cieši uzstādiēt šļūteni uz ierīces un regulatora gredzenveida savienotāja.
- uzlieciet šļūtenes skavas aiz pirmajiem diviem savienotāju izciļņiem, un pievelciet tās, līdz nolīst skavas galva.



- blīvējumu pārbauda saskaņā ar instrukcijām, kas sniegtas f) punktā.

Beļģija, Luksemburga, Nīderlande, Apvienotā Karaliste, Īrija, Polija, Portugāle, Spānija, Itālija, Norvēģija, Zviedrija, Dānija, Somija, Čehija, Slovēnija, Slovēnija, Ungārija, Horvātija, Rumānija, Bulgārija, Turcija, Grieķija, Kipra, Islande, Latvija, Igaunija, Lietuva:

Pīts ir aprīkots ar aplveida savienotāju. Tas jāizmanto ar elastīgu šļūteni, kas ir piemērota lietošanai ar butāna un propāna gāzi (šļūtene iekļauta komplektā atbilstoši valstij). Šļūtenes garums nedrīkst pārsniegt 1,20 metrus. Tā jānomaina, ja ir bojāta vai saplaisājusi, ja to prasa valsts standarti vai ir beidzies tās kalpošanas laiks. Nevelciet un nesavijiet šļūteni. Neļaujiet tai saskarties ar daļām, kuras sakarst. Pārbaudiet, vai šļūtene ir atbilstoši novietota, bez savīšanās vai vilkšanas.

Blīvējumu pārbauda saskaņā ar instrukcijām, kas sniegtas f) punktā.

e) Vāks

Apejieties ar vāku uzmanīgi, jo sevišķi lietošanas laikā. Nepārliecieties pār grilu.

f) Blīvējuma pārbaude

- 1) Procesu veiciet ārpus telpām, vietā, kur nav uzliesmojošu materiālu. Nesmēķējiet.
- 2) Pārliecinieties, ka vadības pogas ir izslēgtajā stāvoklī (O).
- 3) Pievienojiet šļūteni, sekojot instrukcijām, kas sniegtas d) punktā.
- 4) Uzskrūvējiet regulatoru uz gāzes balona.
- 5) Nemeklējiet noplūdi, izmantojot liesmu. Lietojiet gāzes noplūdes noteikšanai paredzētu šķidrumu.
- 6) Uzklājiet gāzes noplūdes noteikšanas šķidrumu balonam/regulatoram/šļūtenei/ierīces savienojumiem. Vadības pogām jāpaliek izslēgtajā stāvoklī (O). Atveriet gāzes balona vārstu.

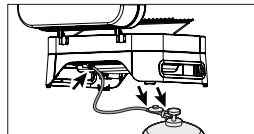

- 7) Ja veidojas burbuļi, tas nozīmē, ka ir gāzes noplūdes.
- 8) Lai noplūdi apturētu, pievelciet ciešāk uzgriežņus. Ja kāda daļa ir defektīva, nomainiet to. Ierīci nedrīkst lietot, kamēr noplūde nav novērsta.
- 9) Aizveriet gāzes balona vārstu.

Svarīgi:

Nekad neizmantojiet liesmu, lai meklētu gāzes noplūdi. Noplūžu noteikšana un kontrole ir jāveic vismaz vienreiz gadā un ikreiz pēc gāzes balona nomainīšanas.

g) Pirms lietošanas

Neieslēdziet ierīci, kamēr neesat rūpīgi izlasījuši un sapratuši visas instrukcijas. Pārlicinieties arī, ka:

- nav nekādu noplūžu;
- Venturi caurules nav aizsprostotas (piem., ar zirnekļu tīkliem);

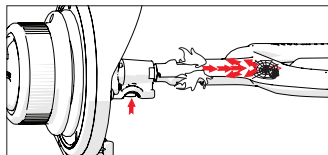

- šļūtene nesaskaras ar daļām, kuras var sakarst.

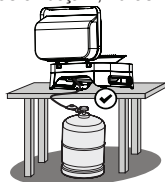

h) Grila degļa iedegšana

Izlasiet visus punktus no 1. līdz 5., un tad sāciet ar 1. punktu.

1) **Nekad neieslēdziet ierīci ar aizvērtu vāku. Vienmēr ieslēdziet to ar atvērtu vāku.**

2) Pārlicinieties, ka vadības pogas ir izslēgtajā stāvoklī (O).

3) Atveriet gāzes balona vārstu.

4) **Modelis Attitude 2100 LX (5. att.)**

Nospiediet un pagrieziet vienu no divām vadības pogām, un iestatiet to pilnas plūsmas **stāvoklī** (☿), tad nekavējoties nospiediet aizdedzes pogu (I), līdz tā noklikšķ. Turiet to nospiestu dažas sekundes, līdz tas iedegas.

Ja deglis neieslēdzas, atgrieziet vadības pogu izslēgtajā stāvoklī (O). Pagaidiet 5 minūtes, pirms sākat procesu no jauna.

Modelis Attitude 2100 EX (6. att.)

Nospiediet vadības pogu un grieziet to pretēji pulkstenrādītāja kustības virzienam līdz aizdedzes pozīcijai (☿).

Turpiniet spiest elektroniskās aizdedzes pogu, lai radītu dzirksteli.

Kad deglis ir iedegts, pagrieziet vadības pogu pilnas plūsmas stāvoklī (☿).

IEVĒROJIET: ja deglis neiedegas pēc apmēram 10 sekundēm, atgrieziet vadības pogu izslēgtajā stāvoklī (O). Pagaidiet 5 minūtes, pirms darbību atkārtojat.

5) Kad deglis ir iedegts, otrs deglis iedegas automātiski, kad otrā vadības poga tiek pagriezta pilnas plūsmas stāvoklī (☿), bet nepieciešamības nospieš automātiskās aizdedzes pogu.

Svarīgi:

Ja deglis neiedegas pēc 2. mēģinājuma, pagrieziet slēdzi izslēgtajā stāvoklī (O) un pārbaudiet, vai degļa atveres un iepildes caurulīte nav bloķēta. Pārbaudiet arī, vai aizdedzes baterija nav izlādējusies.

i) Manuāla grila iedegšana

Ja automātiskā aizdedze nestrādā, iestatiet vadības pogu izslēgtajā stāvoklī (O). Noņemiet vienu no gatavošanas restēm. Pielieciet pie degļa aizdedžu sērkociņu, tad nospiediet attiecīgo vadības pogu un grieziet to pretēji pulkstenrādītāja kustības virzienam. Iestatiet to pilnas plūsmas **stāvoklī** (☿). Uzlieciet atpakaļ gatavošanas resti.

j) Grila izslēgšana

Pārslēdziet centrālās pogas atpakaļ izslēgtajā stāvoklī (O), tad aizveriet gāzes balona vārstu.

k) Gāzes balona nomaiņa

- Vienmēr dariet to labi vēdinātā vietā; nekādā gadījumā nedariet to liesmu, dzirksteli vai siltuma avotu tuvumā.
- Pārslēdziet vadības pogas izslēgtajā stāvoklī (O) un aizveriet gāzes balona vārstu.
- Atskrūvējiet regulatoru, pārlicinieties, ka ir blīve un tā ir labā stāvoklī.
- Novietojiet pilno balonu vietā, pievelciet regulatoru, izvairoties no šļūtenes savīšanas vai paraušanas.

l) Izmantošana

Darbojoties ar sevišķi karstiem ēdieniem, ir ieteicams valkāt aizsargcimdus.

Pirms gatavošanas iepriekš uzsildiet ierīci apmēram 10 minūtes pilnas plūsmas **pozīcijā** (☿) un ar aizvērtu vāku. Pirmajā lietošanas reizē iepriekšēji uzsildiet apmēram 20 minūtes, lai atbrīvotos no jauno daļu krāsas smakas.

Gatavošanas ātrumu var regulēt atbilstoši vadības pogas pozīcijai: no pilnas plūsmas stāvoklim (☿) līdz vidējas plūsmas stāvoklim (☿).

Lai novērstu ēdiena pielipšanu pie gatavošanas restēm, viegli apsmērējiet tās ar cepšanas eļļu, pirms novietojat uz tām ēdiena.

Lai mazinātu gatavošanas laikā sadedzināto tauku daudzumu, nogrieziet no gaļas liekos taukus pirms gatavošanas. Tīriet grilu pēc katras lietošanas reizes, lai nepieļautu tauku uzkrāšanos un mazinātu aizdedšanās risku.

Pēc gatavošanas aizveriet vāku un iestatiet ierīci pilnas plūsmas režīmā (☿) apmēram 10 minūtes, lai ļautu sadegt ēdiena vai tauku paliekām uz restēm (paštīrošs efekts).

Ir normāli, ja liesmas krāsa vietām ir dzeltena.

Svarīgi:

Ja deglis izslēdzas ierīces lietošanas laikā, nekavējoties pagrieziet vadības pogas izslēgtajā stāvoklī (O). Atveriet vāku un pagaidiet 5 minūtes, lai izvēdinātu nesadeģušo gāzi. Atkārtojiet aizdedgšanu tikai pēc šī perioda beigām.

Pirms lietošanas noteikti uzstādiet tauku paplāti. Nekad negatavojiet bez tauku paplātes.

m) Temperatūras displejs

* Attitude 2100 LX:

krāsns temperatūra, kad vāks ir aizvērts, tiek rādīta uz grila vāka

* Attitude 2100 EX:

digitālais termometrs grila priekšpusē rāda restu un plīts plākšņu temperatūru. Displejs ir tikai uzziņai; precīza temperatūra ir atkarīga no ārējiem lietošanas apstākļiem un ēdiena, kas novietots gatavošanas zonā.

Nospiediet ieslēgšanas/izslēgšanas pogu. Šķidro kristālu displejs rāda labās gatavošanas zonas temperatūru labajā pusē un kreisās gatavošanas zonas temperatūru – kreisajā.

Nospiediet ieslēgšanas/izslēgšanas pogu vēlreiz. Šķidro kristālu displejs iedegsies. Nospiediet pogu vēlreiz, lai izslēgtu apgaismojumu.

Nospiediet pogu vēlreiz, lai izslēgtu temperatūras displeju.

Ja aizmirstat to izdarīt, displejs izslēgsies automātiski, kad temperatūra nokritīsies zem 40 °C un paliks zem šīs temperatūras 1 stundu.

Termometrs ir aprīkots ar baterijas izlādes indikatoru . Kad indikators iedegas, baterijas ir tukšas. Nomainiet tās, lai pienācīgi izmantotu savu termometru.

Pasargājiet savu Attitude grila aizmuguri no vēja, novietojot to pie sienas, tad tas darbosies labāk, un digitālā temperatūras displeja rādījumi būs precīzāki. Neielas temperatūras atšķirības starp cepšanas restēm un cepšanas grilpannu ir normālas. Tā kā grilpanna ilgāk saglabā siltumu, tā parasti ir siltāka par cepšanas restēm.

Nepārsniedziet 350°C temperatūru uz cepšanas grilpannas, lai ēdiena nepiedegtu. Samaziniet cepšanas temperatūru, griežot regulēšanas pogu pretēji pulksteņrādītāja virzienam un atverot vāku.

Temperatūras rādījumi digitālajā temperatūras displejā ir precīzāki tad, kad tiek lietoti abi degļi.

Digitālo termometru lieto, lai mēritu čuguna režģu un cepšanas virsmu temperatūru. Izmantojot Campingaz® culinary modular piederumus (pannu, paeljas pannu, picas akmeni), attēlotā temperatūra precīzi neatspoguļo piederuma virsmas vai iekšpusē temperatūru.

n) Tīrīšana un apkope

- Nekad nemodificējiet šo ierīci – jebkāda modifikācija var būt bīstama.

- Lai saglabātu grilu ideālā darba stāvoklī, to ieteicams tīrīt pēc katras lietošanas reizes.

- Pirms tīrīšanas uzgaaidiet, līdz ierīce ir atdzisusi.

- Aizveriet gāzes balonu un atskrūvējiet regulatoru.

- Tīriet degļu ar mitru sūkli (samitrinātu ūdenī un tīrīšanas līdzeklī). Pēc katras lietošanas reizes noslaukiet taukus, kas uzkrājas degļu sānos (7. att.), ar mitru sūkli vai papīra dvieli. Lai to izdarītu, noņemiet cepšanas restes.

- Pārbaudiet, vai degļa atveres nav aizsprostotas, un ļaujiet tam nožūt, pirms turpināt to lietot. Ja nepieciešams, izmantojiet stieples suku, lai atbrīvotu degļa atveres.

- Ja ierīce nav lietota vairāk kā 30 dienas, pārbaudiet arī, vai degļa caurules atveres nav aizsprostotas ar zirnēkļu tīkliem, jo tas var izraisīt mazinātu grila efektivitāti vai bīstamu gāzes aizdegšanos ārpus degļa.

- Iztīriet Venturi cauruli vai degļa atveres.

- Periodiski pārbaudiet šūtenes stāvokli un nomainiet to, ja ir redzamas novecošanas pazīmes vai plaisas, vai kad to prasas valsts standarti.

- Francijā pēc derīguma termiņa beigām, kas uzdrukāts uz šūtenes, vecā šūtene ir jānomaina pret jaunu, kas atbilst standartam XP D 36-110.

Ievērojiet: bieža degļu apkope palīdz tos uzturēt labā stāvoklī daudzām lietošanas reizēm un novērš priekšlaicīgu oksidāciju, ko var izraisīt skābes paliekas no grilēšanas. Taču degļa oksidācija laika gaitā ir normāla parādība, un degli, kas ir oksidējuši, bet darbojas normāli, nevajag nomainīt. Degli nepieciešams nomainīt, ja tas darbojas

nepareizi, piem., ja tajā ir caurums.

- Grila korpusa sienas:

Lai atvieglotu grila korpusa sienu tīrīšanu, Campingaz® izdugroja **Campingaz InstaClean®**, ar grila korpusu, kuru var izjaukt. Pateicoties **Campingaz InstaClean®**, visas grila daļas var noņemt bez instrumentiem mazāk nekā minūtes laikā un mazgāt trauku mazgājamajā mašīnā.

Atkarībā no tā, cik liela tīrīšana nepieciešama, lai nodrošinātu pilnīgu tīrību, var būt nepieciešams daļas noberzt pirms ievietošanas trauku mazgājamajā mašīnā. Šo daļu montāžai un izjaukšanai skatiet 8. att.

Lai ierīci no jauna saliktu pēc tīrīšanas, vispirms uzstādiēt abas sānu sienas, tad priekšējās un aizmugurējās sienas.

- Tauku paplāte:

Jūsu grils ir aprīkots ar tauku paplāti. Ir ieteicams to tīrīt pēc katras lietošanas reizes.

Tīriet krāsoto grila rokturi ar ziepjūdeni. Neizmantojiet abrazīvus tīrīšanas līdzekļus, kas var sabojāt krāsu.

Viegļākai tīrīšanai jūs varat pārsegt tauku paplāti ar alumīnija foliju. Pēc grila lietošanas foliju izmetiet.

Trauku paplātes dibenā var arī iebērt smiltis, kas uzskūts gatavošanas taukus. Atbrīvojieties no smiltīm pēc katras lietošanas reizes.

- Gatavošanas restes

Gatavošanas restes ir emaljētas.

Pirms tīrīšanas pagaidiet, līdz tās atdziest. Izmantojiet Campingaz® BBQ smidzināmo tīrīšanas līdzekli un grila birsti.

Tās var mazgāt trauku mazgājamajā mašīnā. Pirms tam bieži ir nepieciešams tās noberzt ar sūkli vai stieples suku, lai notīrītu paliekas, kas pielipušas pie gatavošanas virsmas.

(Att. 2C) Lai restes noņemtu, ievietojiet pirkstu norādītajā atverē, paceliet tās un turiet ar otru roku.

(Att. 2C) Lai noņemtu divdaļīgo **Campingaz®** gatavošanas modulu resti (skat. sadaļu **Š Piederumi** turpmāk tekstā), vispirms noņemiet centrālo daļu, izmantojot norādīto atveri, un tad noņemiet malu.

Čuguna gatavošanas virsmas ir emaljētas, lai pasargātu čugunu pret koroziju. Šim čuguna virsmām var būt gluda vai matēta apdare ar smalku rakstu. Lai uzturētu tās ideālā stāvoklī, ir svarīgi pēc tīrīšanas matētās virsmas ieeļļot. Tādējādi ēdiena tiek viegli nepielips, atvieglot tīrīšanu un paildzinot gatavošanas virsmu kalpošanas laiku.

- Vadības panelis:

Laiku pa laikam notīriet vadības paneli ar sūkli, kas samitrināts tīrīšanas līdzeklī. Neizmantojiet abrazīvus līdzekļus.

o) Glabāšana

- Aizveriet gāzes balonu pēc katras lietošanas reizes.

- Ja glabājat grilu telpās, atvienojiet gāzes padevi.

- Ja glabājat to ārpus telpām, ir ieteicams izmantot aizsargpārvalku (skat. sadaļu par piederumiem).

Pirms novietojat ierīci glabāšanai, pagaidiet, līdz tā pilnīgi atdziest.

Neglabājiet ierīci tiešos saules staros. Ir ieteicams to glabāt pasargātā vietā.

Ja ierīce ilgi netiks lietota, ir ieteicams to glabāt sausā vietā telpās (piem., garāžā).

Pēc ilga glabāšanas perioda pārbaudiet, kādā stāvoklī ir termometra baterijas (Attitude 2100 EX), apgaismojuma baterijas (Attitude 2100 EX) un elektroniskās aizdedzes baterijas (jebkuram modelim).

p) Piederumi

Jūsu grils ir aprīkots ar **Campingaz® gatavošanas modulu** restēm.

Campinggaz® gatavošanas modulārajām restēm ir divas daļas:

- rāmis
- centrs.

(Att. 2B) centrs ir noņemams, un to var nomainīt ar kādu no piederumiem, kurus Campinggaz® pārdod atsevišķi, piem.:

- Picas cepšanas akmeni
- Grauzdēšanas pannu
- Paeljas pannu

Ar **Campinggaz® gatavošanas modulāro** konstrukciju jūs varat pārvērst savu grilu īstā āra virtuvē un izmantot noteiktas gatavošanas virsmas atkarībā no tā, ko jūs gatavojat.

Taču uz grila nevar izmantot vokpannu.

ADG iesaka savus gāzes grilus vienmēr izmantot ar Campinggaz® zīmola piederumiem un rezerves daļām. ADG neuzņemsies atbildību ne par kādiem bojājumiem vai darbības traucējumiem, kurus izraisījis citu zīmolu piederumu un/vai rezerves daļu lietošana.

q) Vides aizsardzība

Saudzējiet vidi! Jūsu ierīcē ir materiāli, kurus var izmantot atkārtoti vai pārstrādāt. Nododiet to savas pašvaldības atkritumu savākšanas dienestam un nodrošiniet iepakojuma materiālu pārstrādi.

r) Bateriju ieteikumi



Šis simbols uz baterijām nozīmē, ka kalpošanas laika beigās baterijas ir jāizņem no ierīces un jāpārstrādā vai pienācīgi jālikvidē. Baterijas nedrīkst izmest parastā atkritumu tvētnē; tās jānogādā savākšanas vietā (izgāztuvē vai citur). Prasiet informāciju vietējām varas iestādēm. Neatbrīvojieties no baterijām nepareizi un nesadedziniet. Noteiktas baterijās izmantotas vielas (Hg, Pb, Cd, Zn, Ni) var būt bīstamas videi un cilvēku veselībai.

s) Elektriskie un elektroniskie atkritumi



Šis simbols nozīmē, kas uz ierīces attiecas savākšana ar šķirošanu. Kalpošanas laika beigās no grila ir jāatbrīvojas pienācīgi. To nedrīkst izmest kopā ar nešķīrotiem mājāsniecības atkritumiem. Šķīrota atkritumu savākšana ļaus atkārtoti izmantot, pārstrādāt vai citādi atgūt pārstrādājamos materiālus, kas atrodas šajos atkritumos. Nogādājiet ierīci pārstrādes centrā (izgāztuvē) šim nolūkam. Prasiet informāciju no vietējām varas iestādēm. Neatbrīvojieties neatbilstoši un nesadedziniet; noteiktas bīstamas vielas elektriskajā un elektroniskajā aprīkojumā var būt kaitīgas videi un, iespējams, ietekmēt cilvēku veselību.

Problēmas	Iespējamie cēloņi / risinājumi
Problēmas / risinājumi Deglis neieslēdzas	- Defektīva gāzes padeve - Regulatora darbības traucējumi - Aizsprostota šļūtene, vārsts, Venturi caurule vai degļa atveres - Venturi caurule nepārsedz sprauslu
Deglis neieslēdzas vai izslēdzas	- Pārbaudiet, vai ir gāze - Pārbaudiet šļūtenes savienojumu - Konsultējieties ar pēcpalīdzības apkalpošanas servisu
Nestabilas liesmas	- Jauns balons, kurā var būt gaiss. Atstājiet to ieslēgtu, un problēma pati atrisināsies - Konsultējieties ar pēcpalīdzības apkalpošanas servisu
Augsta liesmas strūkļa uz degļa virsmas	- Sprauslas turētājs ir nepareizi ievietots Venturi caurulē. Mainiet caurules novietojumu. - Venturi caurule ir aizsprostota (piem., ar zirnīkļu tīkliem). Izfriet cauruli - Konsultējieties ar pēcpalīdzības apkalpošanas servisu
Liesma pie sprauslas	- Balons ir gandrīz tukšs. Nomainiet balonu un problēma atrisināsies - Konsultējieties ar pēcpalīdzības apkalpošanas servisu

Problēmas	Iespējamie cēloņi / risinājumi
Tauki deg pārmērīgi	- Ja tauku paplāte vai gatavošanas restes/plīts plāksnes ir taukainas, notīriet tās. - Grila temperatūra pārāk augsta: samaziniet plūsmu
Degļi var aizdedzināt ar sērskociņu, bet ne ar «PIEZO» aizdedzi	- Defektīva poga, vads vai elektrods. – Pārbaudiet aizdedzes kabeļa savienojumus - Pārbaudiet keramikas un savienotājkaabeļa stāvokli - Konsultējieties ar pēcpalīdzības apkalpošanas servisu
Nepietiekams karstums	- Aizsprostota sprausla vai Venturi caurule - Konsultējieties ar pēcpalīdzības apkalpošanas servisu
Liesmojoša noplūde aiz vadības pogas	- Bojāts vārsts - Izslēdziet ierīci - Konsultējieties ar pēcpalīdzības apkalpošanas servisu
Liesmojoša noplūde zem paneļa	- Izslēdziet ierīci - Aizveriet balonu - Konsultējieties ar pēcpalīdzības apkalpošanas servisu