

Edition 400

11522010000 Handtuchhalter

**PRODUKT**



**ZEICHNUNG**

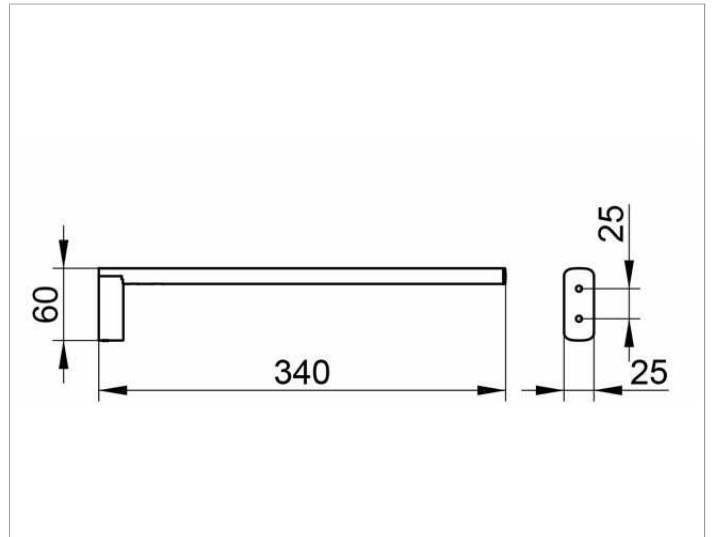

**PRODUKTBESCHREIBUNG**

1-tlg., feststehend

**OBERFLÄCHE**

verchromt

**ABMESSUNG**

340 mm

**AUSSCHREIBUNGSTEXT**

KEUCO Edition 400 Handtuchhalter, 11522010000  
hochglanzverchromter Handtuchhalter, 1-tlg.,  
in skulpturaler Formensprache,  
mit leicht gerundeten Kanten,  
ein feststehender Haltearm aus ovalem Rohr,  
antistatisch, leicht zu reinigen,  
Ausladung 340 mm, Breite 25 mm, Höhe 60 mm,  
der Handtuchhalter wird verdeckt angebracht,  
Lieferung inkl. korrosionsfreiem Befestigungsmaterial