

Art.-Nr.: 23749540

BAHAG AG  
Gutenbergstr. 21, 68167 Mannheim  
Germany  
ED/0516

STRONG AND  
POWERFUL

**WISENT®**

# BEDIENUNGSANLEITUNG

## LASER- ENTFERNUNGS- MESSGERÄT



DEU

### INHALTSVERZEICHNIS

Bestandteile / Übersicht .....	4	Einstellen der Maßeinheiten .....	19
Einlegen der Batterie / Distanzstück .....	5	Messwerte hinzufügen und abziehen .....	20
Lieferumfang / Geräteteile .....	6	Abbruch Messvorgang und Löschen von Messdaten .....	20
Einführung .....	8	Messverlauf .....	20
Symbolerklärungen .....	8	Mess-Referenzpunkt einstellen .....	21
Bestimmungsgemäßer Gebrauch .....	9	Fehlermeldungen und Problemlösungen .....	22
Sicherheits- und Warnhinweise .....	10	Artikelpflege und Aufbewahrung .....	24
Vorbereitung und Inbetriebnahme .....	12	Technische Daten .....	25
Laser-Entfernungsmesser verwenden .....	13	Entsorgung und Recycling .....	25
Gerätetasten / Funktionen .....	14		
Messfunktionen verwenden .....	15		
Hintergrundbeleuchtung ein- und ausschalten .....	19		

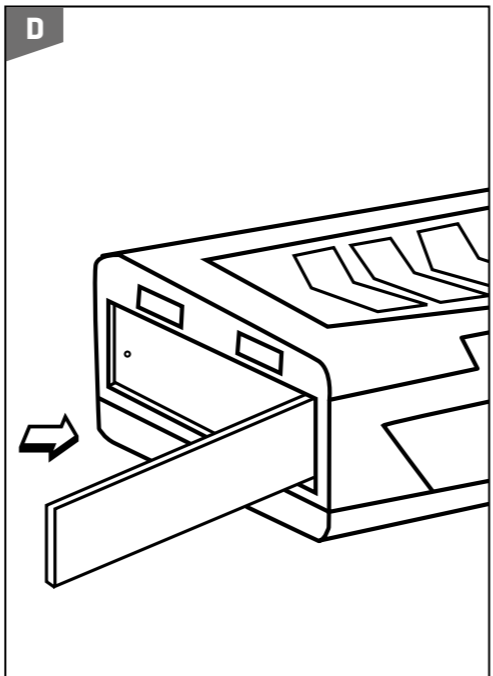
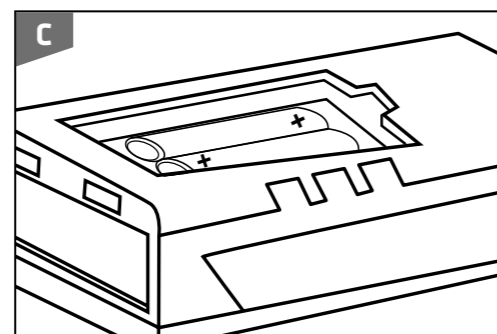
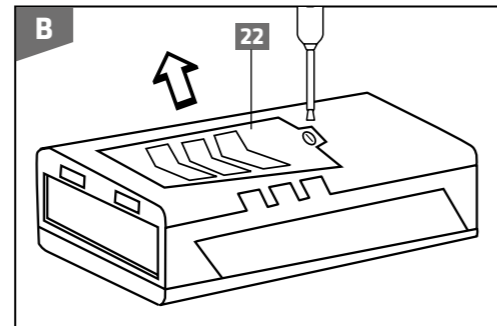
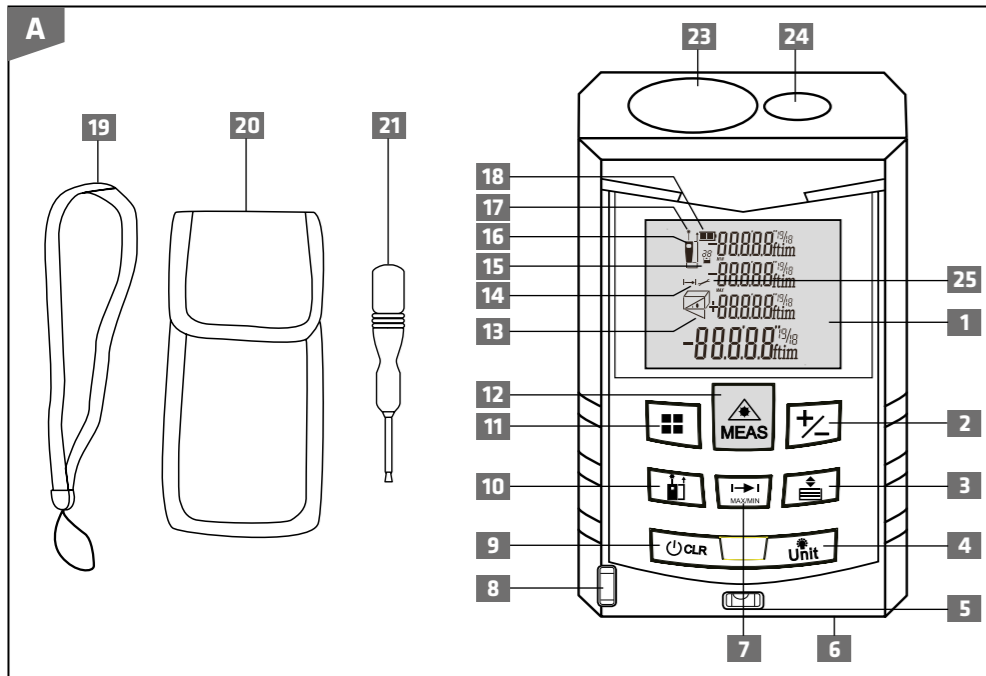

LIEFERUMFANG / GERÄTETEILE

- |   |   |  |                          |
|---|---|--|--------------------------|
| 1 Display                               | 8 Wasserwaage (vertikal)  | 14 Anzeige Dauerhafte Messung  | 20 Aufbewahrungstasche   |
| 2 Addition- (+) / Subtraktion (-)-Taste | 9 CLR- (Löschen) / Ausschalt-Taste  | 15 Anzeige Messverlauf   | 21 Schraubendreher       |
| 3 Messverlaufs-Taste                    | 10 Mess-Referenzpunkt-Taste   | 16 Anzeige Mess-Referenzpunkt<br>(Distanzstück, Hinterkante Gerät,<br>Vorderkante Gerät) | 22 Batteriefachdeckel    |
| 4 Unit (Einheiten)-Taste                | 11 Flächenwahl-Taste  | 17 Anzeige Laser angeschaltet  | 23 Laserlicht-Empfänger  |
| 5 Wasserwaage (horizontal)              | 12 MEAS- (Mess) / Anschalt-Taste  | 18 Anzeige Batteriestatus  | 24 Laserlicht-Sender     |
| 6 Distanzstück (eingeklappt)            | 13 Anzeige Hilfswerkzeuge - Flächen-<br>messung, -Volumenmessung, -Win-<br>kel, 2 Punkte, -Winkel, 3 Punkte | 19 Handschlaufe  | 25 Anzeige Fehlermeldung |
| 7 MAX / MIN-Taste                       |   |  |                          |

## EINFÜHRUNG



Bitte lesen Sie diese Bedienungsanleitung vor Inbetriebnahme des Messgeräts sorgfältig durch und machen Sie sich mit der Bedienung des Messgeräts vertraut. Die Bedienungsanleitung enthält wichtige Informationen zur Verwendung und zu Sicherheitshinweisen. Das Nichtbeachten der Sicherheitshinweise und der Bedienungsanleitung kann zu Schäden am Messgerät und an Ihren Augen führen. Diese Bedienungsanleitung basiert auf den derzeit gültigen Normen und Regeln der europäischen Union, gegebenenfalls können diese im Ausland durch landesspezifische Richtlinien und Gesetze überlagert werden. Bewahren Sie diese Bedienungsanleitung gut auf und geben Sie diese bei Weitergabe an Dritte mit.

## SYMBOLERKLÄRUNGEN



**Hinweistext.** Bitte beachten und lesen.



**WARNUNG!** Dieses Symbol und Signalwort zeigt eine erhebliche Gefährdung, die den Tod oder eine schwere Verletzung zur Folge haben kann.



**VORSICHT!** Dieses Symbol und Signalwort zeigt eine Gefährdung, die eine geringe Verletzung zur Folge haben kann.



**HINWEIS!** Dieses Symbol und Signalwort zeigt eine Gefahr von möglichen Sachschäden auf.



Dieses Symbol zeigt an, dass das Messgerät den maßgeblichen Sicherheitsnormen entspricht.



LASEREINSTRALUNG! NICHT IN DEN STRAHL BLICKEN. LASER KLASSE 2, < 1mW, 630-670 nm EN 60825-1:2007

Lasereinrichtungen der Klasse mit einer Wellenlänge von 630-670 nm und der DIN EN 60825-1:2007 entsprechend.

Schauen Sie auf keinen Fall direkt in den Strahl des Messgeräts und betrachten Sie das Messgerät auch nicht mit optischen Instrumenten. Die vorgenannten Informationen entsprechen dem Warnetikett auf dem Messgerät.

## BESTIMMUNGSGEMÄSSER GEBRAUCH

Dieses Messgerät ist ausschließlich zum Messen von Distanzen bis zu 40 Meter konzipiert und ausgelegt und ist nur für den Privatgebrauch bestimmt. Ein gewerblicher Gebrauch ist ausgeschlossen. Dieses Messgerät ist kein Kinderspielzeug. Das Messgerät darf ausschließlich nur wie in dieser Bedienungsanleitung beschrieben verwendet werden, jede andere Verwendung gilt als nicht bestimmungsgemäß. Ein nicht bestimmungsgemäßer Gebrauch kann zu Sach- und/oder Personenschäden führen. Der Hersteller und/oder Händler übernimmt keine Haftung für Schäden, die durch nicht bestimmungsgemäße oder falsche Benutzung entstanden sind.

## SICHERHEITS- UND WARNHINWEISE

### **Erstickungsgefahr!**

Bewahren Sie Verpackungs- und Kleinteile vor Kindern unzugänglich auf. Beim Verschlucken von Verpackungs- und Kleinteilen können Kinder ersticken.

### **Explosions- und Brandgefahr!**

Durch eine unsachgemäßen Verwendung des Messgeräts und/oder der Batterien kann es zum Brand oder zur Explosion kommen. Verwenden Sie das Messgerät daher nicht in einer explosionsgefährdeten Umgebung. Die Batterien dürfen nicht ins offene Feuer geworfen werden.

### **Vergiftungsgefahr!**

Verschluckte beschädigte Batterien können auslaufen und bei Kindern zu Vergiftungen oder zum Tode führen. Bewahren Sie Batterien vor Kindern unzugänglich auf. Sollte sich das Batteriefach des Messgeräts nicht mehr ordnungsgemäß und sicher verschließen lassen, verwenden Sie das Messgerät nicht mehr und entsorgen Sie das Messgerät wie unter Entsorgung und Recycling beschrieben.

### **Verletzungsgefahr!**

Der direkte Blick in den Laserstrahl kann Ihre Augen beschädigen und/oder ernsthaft verletzen. Sehen Sie daher niemals direkt in den Laserstrahl. Zeigen Sie mit dem Laserstrahl nie auf andere Personen oder reflektierende/spiegelnde Flächen.

### **Verletzungsgefahr!**

Halten Sie stets Kinder vom Messgerät fern und lassen Sie Kinder nicht mit dem Messgerät spielen. Schalten Sie das Messgerät grundsätzlich aus, wenn Sie das Messgerät nicht benutzen oder transportieren.

### **Verletzungsgefahr!**

Benutzen Sie immer Batterien des gleichen Typs. Unterschiedliche Batterietypen erhöhen das Risiko des Auslaufens der Batterien. Berühren Sie ausgelaufene Batterien nicht, dies kann zu Verletzungen und/oder Verätzungen führen. Fassen Sie ausgelaufene Batterien nicht an. Bei einer Berührung mit Batteriesäure waschen Sie die betroffene Stelle gründlich und mit reichlich klarem Wasser ab.

### **Verletzungsgefahr!**

Versuchen Sie nicht Batterien wieder aufzuladen, um ein Auslaufen der Batterien zu vermeiden. Nehmen Sie Batterien nicht auseinander und/oder schließen Sie die Batterien nicht kurz. Bitte entnehmen Sie Batterien unverzüglich aus dem Batteriefach, sobald die Batterien leer sind. Benutzen Sie ausschließlich Batterien mit der gleichen Leistung und des gleichen Typs. Nutzen Sie stets gleich alte Batterien und verwenden Sie keine alten und neuen Batterien zusammen.

### **Explosionsgefahr**

**Bei unsachgemäßem Auswechseln der Batterie besteht Explosionsgefahr:** Verwenden Sie nur Batterien des gleichen oder gleichwertigen Typs.

### Explosionsgefahr

Batterien dürfen nicht übermäßiger Wärme, wie z.B. starker Sonnenstrahlung, Feuer oder ähnlichem ausgesetzt sein. Stellen Sie beim Einlegen der Batterien sicher, dass diese richtig herum eingelegt werden und achten Sie auf die korrekte Polarität (+ und -). Batterien müssen getrennt vom Messgerät entsorgt werden.

### Beschädigungsgefahr!

Ein nicht sachgemäßer Umgang des Messgeräts kann zu Beschädigungen am Messgerät führen und hierdurch die Produktsicherheit beeinträchtigen. Das Messgerät darf nur durch qualifiziertes Fachpersonal repariert werden. Nehmen Sie keine Veränderungen am Messgerät vor. Das Gehäuse darf nicht geöffnet werden.

### Beschädigungsgefahr!

Das Messgerät darf keiner direkter Sonneneinstrahlung, Hitze- und Kältequellen, starken Temperaturschwankungen, Schmutz, Feuchtigkeit, Flüssigkeiten, Magnetfeldern und Stößen ausgesetzt werden.

## VORBEREITUNG UND INBETRIEBNAHME

### Beschädigungsgefahr!

Öffnen Sie die Verpackung vorsichtig um das Messgerät nicht zu beschädigen.

### Vorbereitung

**A.** Nehmen Sie das Messgerät aus der Verpackung.

- B.** Entfernen Sie die Displayfolie und evtl. weiteres Verpackungsmaterial.
- C.** Überprüfen Sie, ob alle angegebenen Komponenten vorhanden sind (Abbildung A, Seite 4).
- D.** Überprüfen Sie das Messgerät auf etwaige Beschädigungen. Sollte das Messgerät Beschädigungen aufweisen, verwenden Sie das Messgerät nicht und wenden Sie sich an den Verkäufer.

### Batterien einsetzen und auswechseln

- A.** Stellen Sie sicher, dass das Messgerät ausgeschaltet ist.
- B.** Mithilfe des mitgelieferten Schraubendrehers öffnen Sie bitte den **Batteriefachdeckel (22)** (Abbildung B, Seite 5).
- C.** Entfernen Sie das Verpackungsmaterial der beiden mitgelieferten Batterien und setzen Sie diese anschließend in das Messgerät ein. Achten Sie hierbei auf die

korrekte Polarität (Abbildung C, Seite 5).

**D.** Nun können Sie den Batteriefachdeckel wieder auf das Messgerät setzen und festschrauben.

## LASER-ENTFERNUNGSMESSER VERWENDEN

### Verletzungsgefahr!

Aus der Vorderseite des Messgeräts tritt ein sichtbarer Laserstrahl aus. Schauen Sie nie direkt in den Laserstrahl, schließen Sie gegebenenfalls die Augen und/oder wenden Sie den Kopf seitlich ab. Schauen Sie nicht mit optischen Hilfsmitteln in den Laserstrahl. Der Laserstrahl darf nicht auf andere Personen oder Tiere gerichtet werden.



Durch Umgebungseinflüsse, z.B. Sonnenlicht oder einen schlechten Reflexionsgrad

können sich die Messweiten und die Messgenauigkeit verschlechtern.



Mithilfe der fest im Messgerät verbauten Libellen können Sie eine noch genauere

Messung durchführen.

## Ein- und Ausschalten des Lasers

**A.** Betätigen Sie die **MEAS- (Mess)/ Anschalt-Taste (12)** um das Messgerät einzuschalten. Ein akustisches Signal und das aufleuchtende **Display (1)** signalisieren, dass das Messgerät eingeschaltet ist. Der Laserstrahl wird bereits jetzt auf der Position angezeigt, auf die das Messgerät gerichtet ist.

**B.** Um das Messgerät auszuschalten, drücken Sie für ca. zwei Sekunden die **CLR- (Löschen)/ Ausschalt-Taste (9)**. Ein akustisches Signal signalisiert, dass das Messgerät ausgeschaltet ist, gleichzeitig erlischt der Laserstrahl. Nach ca. drei Minuten ohne Benutzung schaltet sich das Messgerät automatisch ab.

## GERÄTETASTEN/ FUNKTIONEN

Mit den Gerätetasten können folgende Funktionen ausgeführt werden:



MEAS

- Messgerät einschalten (Taste gedrückt halten)
- Entfernungsmessung durchführen (Taste 12)



(Taste 11)

- Einstellen der Messoption (Flächenwahl)



MAX/MIN

- Fortlaufende Entfernungsmessung (Taste 17)



- Addition und Subtraktion (Messwerte hinzufügen oder abziehen) (Taste 2)



- Anzeigen des Messergebnisverlaufs (Taste 3)



- Auswahl des Mess-Referenzpunkt (Distanzstück, Hinterkante Gerät, Vorderkante Gerät) (Taste 10)



- Displaybeleuchtung ein- und ausschalten
- Maßeinheitstaste (zum Maßeinheitswechsel Taste gedrückt halten) (Taste 4)



- Löschen vom Messverlauf (je Tastendruck wird der zuletzt gemessene Wert gelöscht (Taste 9)
- Messgerät ausschalten (Taste gedrückt halten)

## MESSFUNKTIONEN VERWENDEN

### Hinweis!

Nach erfolgter Distanzmessung schaltet sich der Laserstrahl aus Sicherheitsgründen automatisch ab. Um den Laserstrahl wieder einzuschalten, drücken Sie die **MEAS- (Mess)/ Anschalt-Taste (12)** erneut.

### Einfache Distanzmessung

**A.** Betätigen Sie die **MEAS- (Mess)/ Anschalt-Taste (12)** um das Messgerät einzuschalten.

**B.** Fixieren Sie den gewünschten Messpunkt und drücken Sie die **MEAS- (Mess)/ Anschalt-Taste (12)** nochmals um die Distanz zu messen. Das Messergebnis wird direkt auf dem **Display (1)** angezeigt und der Laserstrahl schaltet sich aus.

**C.** Um eine weitere Messung durchzuführen aktivieren Sie erneut den Laserstrahl durch erneuten Druck auf die Taste **MEAS- (Mess)/ Anschalt-Taste (12)**. Anschließend fangen Sie wieder bei Schritt A. an.

**D.** Nach Abschluss der Messungen halten Sie die Taste **CLR- (Löschen)/ Ausschalt-Taste (9)** zwei Sekunden gedrückt, um das Messgerät auszuschalten.

## Fortlaufende Distanzmessung

**A.** Betätigen Sie die **MEAS- (Mess)/ Anschalt-Taste (12)** um das Messgerät einzuschalten.

**B.** Betätigen Sie die **Flächenwahl-Taste (11)** um die Flächenmessung zu aktivieren.

**C.** Fixieren Sie den Laserstrahl auf den ersten gewünschten Messpunkt (z.B. Breite vom Raum) und betätigen Sie dann die **MEAS- (Mess)/ Anschalt-Taste (12)** um die erste Distanzmessung auszuführen.

**D.** Fixieren Sie anschließend den Laserstrahl auf den zweiten Messpunkt, den Sie vermessen möchten (z.B. Länge vom Raum) und betätigen Sie nochmals die **MEAS- (Mess)/ Anschalt-Taste (12)**. Die Messergebnisse für Breite, Länge und das daraus resultierende Ergebnis Fläche in  $m^2$  werden auf dem **Display (1)** angezeigt.

**E.** Nach Abschluss der Messungen halten Sie die Taste **CLR- (Löschen)/ Ausschalt-Taste (9)** zwei Sekunden gedrückt, um das Messgerät auszuschalten.

## Volumenmessung

**A.** Betätigen Sie die **MEAS- (Mess)/ Anschalt-Taste (12)** um das Messgerät einzuschalten.

**B.** Betätigen Sie die **Flächenwahl-Taste (11)** zwei Mal um die Volumenmessung zu aktivieren. Im **Display (1)** wird in der unteren rechten Ecke  $m^3$  angezeigt.

**C.** Fixieren Sie den Laserstrahl auf den ersten gewünschten Messpunkt (z.B. Breite vom Raum) und betätigen Sie dann die **MEAS- (Mess)/ Anschalt-Taste (12)** um die erste Distanzmessung auszuführen.

**D.** Fixieren Sie anschließend den Laserstrahl auf den

zweiten Messpunkt, den Sie vermessen möchten (z.B. Länge vom Raum) und betätigen Sie nochmals die **MEAS- (Mess)/ Anschalt-Taste (12)**.

**E.** Zum Abschluss dieser Messung fixieren Sie den Laserstrahl auf den dritten Messpunkt, den Sie vermessen möchten (z.B. Höhe vom Raum) und betätigen Sie nochmals die **MEAS- (Mess)/ Anschalt-Taste (12)**. Die Messergebnisse für Breite, Länge, Höhe und das daraus resultierende Ergebnis Raumbvolumen in  $m^3$  werden auf dem **Display (1)** angezeigt.

**F.** Nach Abschluss der Messungen halten Sie die Taste **CLR- (Löschen)/ Ausschalt-Taste (9)** zwei Sekunden gedrückt, um das Messgerät auszuschalten.

## Indirekte Distanzmessung - Pythagoras

### Hinweis!

Das Messgerät verwendet zur Berechnung indirekter Distanzen den Satz des Pythagoras. Beim Messen der zweiten Distanz muss der Laserstrahl rechtwinklig zur vermessenden Linie ausgerichtet sein, um falsche Messergebnisse zu vermeiden.

## Indirekte Distanzmessung – mit zwei Punkten

- A.** Betätigen Sie die **MEAS- (Mess)/ Anschalt-Taste (12)** um das Messgerät einzuschalten.
- B.** Betätigen Sie die **Flächenwahl-Taste (11)** drei Mal um die indirekte Distanzmessung zu aktivieren. Im **Display (1)** wird auf der linken Seite mittig ein kleines Dreieck angezeigt.

- C.** Fixieren Sie den Laserstrahl auf den ersten gewünschten Messpunkt und betätigen Sie dann die **MEAS- (Mess)/ Anschalt-Taste (12)** um die erste Distanzmessung auszuführen. Wiederholen Sie diesen Vorgang um auch die zweite Distanzmessung durchzuführen. Die Messergebnisse für die beiden Messungen und das daraus resultierende Ergebnis in Metern m werden auf dem **Display (1)** angezeigt.
- D.** Nach Abschluss der Messungen halten Sie die Taste **CLR- (Löschen)/ Ausschalt-Taste (9)** zwei Sekunden gedrückt, um das Messgerät auszuschalten.

## Indirekte Distanzmessung – mit drei Punkten

- A.** Betätigen Sie die **MEAS- (Mess)/ Anschalt-Taste (12)** um das Messgerät einzuschalten.
- B.** Betätigen Sie die **Flächenwahl-Taste (11)** vier Mal um

die indirekte Distanzmessung zu aktivieren. Im **Display (1)** werden auf der linken Seite mittig zwei aneinander liegende kleine Dreiecke angezeigt.

- C.** Fixieren Sie den Laserstrahl auf den ersten gewünschten Messpunkt und betätigen Sie dann die **MEAS- (Mess)/ Anschalt-Taste (12)** um die erste Distanzmessung auszuführen. Wiederholen Sie diesen Vorgang um auch die zweite und dritte Distanzmessung durchzuführen. Die Messergebnisse für die drei Messungen und das daraus resultierende Ergebnis in Metern m werden auf dem **Display (1)** angezeigt.
- D.** Nach Abschluss der Messungen halten Sie die Taste **CLR- (Löschen)/ Ausschalt-Taste (9)** zwei Sekunden gedrückt, um das Messgerät auszuschalten.

## HINTERGRUNDBELEUCHTUNG EIN- UND AUSSCHALTEN

Um die Display-Hintergrundbeleuchtung des Messgeräts ein- oder auszuschalten, betätigen Sie im Betrieb die **Unit (Einheiten)-Taste (4)**. Diese Einstellung merkt sich das Messgerät nicht, daher nutzen Sie diese Funktion bei Bedarf nach erneutem Anschalten des Messgeräts.

## EINSTELLEN DER MASSEINHEITEN

Um die verschiedenen Maßeinheiten einzustellen, betätigen und halten Sie im Betrieb die **Unit (Einheiten)-Taste (4)**. Es stehen die Maßeinheiten Meter (m), Fuß (ft), Zoll (in) und Fuß & Zoll (‘ ‘) zur Verfügung.



## MESSWERTE HINZUFÜGEN UND ABZIEHEN

**A.** Betätigen Sie die **MEAS- (Mess)/ Anschalt-Taste (12)** um das Messgerät einzuschalten.

**B.** Fixieren Sie den gewünschten Messpunkt und drücken Sie nochmals die **MEAS- (Mess)/ Anschalt-Taste (12)** um die Distanz zu messen.

*Sie haben nun zwei Möglichkeiten:*

**C1.** Durch einmaliges Betätigen der **Addition- (+)/ Subtraktion (-)-Taste (2)** wird der nächste Messwert auf den ersten Messwert aufgerechnet (Addition), es erscheint ein + Symbol im **Display (1)**.

**C2.** Durch kurzes Halten der **Addition- (+)/ Subtraktion (-)-Taste (2)** wird der nächste Messwert vom ersten Messwert abgezogen (Subtraktion), es erscheint ein

– Symbol im **Display (1)**.

**D.** Durch nochmaliges Betätigen der **MEAS- (Mess)/ Anschalt-Taste (12)** wird nun eine weitere Distanzmessung durchgeführt und anschließend das Ergebnis im **Display (1)** angezeigt.

## ABBRUCH MESSVORGANG UND LÖSCHEN VON MESSDATEN

Um die letzte Aktion rückgängig zu machen, oder den aktuellen Messvorgang abubrechen, drücken Sie bitte die **CLR- (Löschen)/ Ausschalt-Taste (9)**.

## MESSVERLAUF

**A.** Betätigen Sie während des Betriebs die **Messverlaufs-Taste (3)** um die 20 letzten Messergebnisse

anzeigen zu lassen.

**B.** Um den Messverlauf zu verlassen, betätigen Sie **CLR- (Löschen)/ Ausschalt-Taste (9)**.

## MESS-REFERENZPUNKT EINSTELLEN

Bei jedem Anschalten des Messgeräts ist der Standard-Referenzpunkt Hinterkante. Sie können den Mess-Referenzpunkt durch betätigen der **Taste (10)** auf die Mess-Referenzpunkte Vorderkante und Distanzstück ändern. Um das Distanzstück zu benutzen, klappen Sie dieses auf der Unterseite des Messgeräts aus (**siehe Abbildung D, Seite 5.**). Bei jedem Wechsel ertönt ein akustisches Signal. Der gewählte Mess-Referenzpunkt wird im **Display (1)** in der oberen linken Ecke wie folgt

angezeigt: Diese Einstellung merkt sich das Messgerät nicht, daher nutzen Sie diese Funktion bei Bedarf nach erneutem Anschalten des Messgeräts.

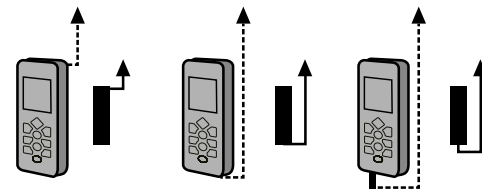

## FEHLERMELDUNGEN UND PROBLEMLÖSUNGEN

Fehlermeldung im Display	Mögliche Ursache	Problemlösung
204	Rechenfehler	Wiederholen Sie den Messvorgang.
208	Zu hoher Stromfluss	Kontaktieren Sie den Verkäufer.
220	Leere Batterien/niedriger Batteriestand	Wechseln Sie die Batterien.
252	Zu hohe Temperatur	Kühlen Sie das Messgerät, z.B. durch Lagerung in einem kühlen Raum. Die Außentemperatur muss zwischen 0 °C bis + 40 °C liegen.
253	Zu niedrige Temperatur	Wärmen Sie das Messgerät, z.B. durch Lagerung in einem wärmeren Raum. Die Außentemperatur muss zwischen 0 °C bis + 40 °C liegen.
255	Schwacher Signalempfang/oder zu lange Messzeit aufgrund zu schwacher Oberflächenreflektion	Erhöhen Sie die Oberflächenreflektion, z.B. mit einem weißen Blatt Papier an der Messstelle.

Fehlermeldung im Display	Mögliche Ursache	Problemlösung
256	Starker Signalempfang aufgrund zu starker Oberflächenreflektion	Stelle z.B. mit einem dunklen Blatt Papier abzuschwächen.
261	Messziel zu weit entfernt	Messungen können nur bei einer Reichweite von bis zu 40 Metern durchgeführt werden.
500	Hardware-Fehler	Versuchen Sie das Messgerät mehrmals ein- und auszuschalten. Sollte die Fehlermeldung weiterhin vorliegen, liegt ein Defekt vor. Wenden Sie sich in diesem Fall bitte an den Verkäufer.

## ARTIKELPFLEGE UND AUFBEWAHRUNG

### Kurzschlussgefahr!

In das Gehäuse eingedrungenes Wasser kann einen Kurzschluss verursachen. Tauchen Sie das Messgerät niemals in Wasser und achten Sie darauf, dass kein Wasser in das Gehäuse gelangt.

### Beschädigungsgefahr!

Eine unsachgemäße Reinigung des Messgeräts kann zu Beschädigungen und Defekten führen. Verwenden Sie keine aggressiven Reinigungsmittel. Verwenden Sie zur Reinigung keine scharfen oder metallischen Gegenstände wie z.B. Messer, Spachtel oder ähnlichem.

### Beschädigungsgefahr!

- Hierdurch kann die Oberfläche beschädigt werden.
- A) Entfernen Sie vor jeder Reingung des Messgeräts die Batterien aus dem Batteriefach.
- B) Wischen Sie das Messgerät ausschließlich mit einem weichen, trockenen und fusselfreien Tuch ab.

Bewahren Sie das Messgerät stets in der mitgelieferten Tasche an einem trockenen Ort auf. Um die Gefahr von auslaufenden Batterien zu minimieren, entnehmen Sie bitte die Batterien, wenn Sie das Messgerät länger nicht verwenden.

## TECHNISCHE DATEN

Modell:	EOT0018
Genauigkeit:	+ - 2,0 mm
Stromversorgung:	3 V, 2 x 1,5 V  Typ AAA / LR03
Messbereich:	0,2 – 40 Meter
Laserklasse:	2, < 1 mW, 630-670 nm, EN 60825-1:2007
Gewicht:	ca. 123 g
Abmessungen:	ca. 115 x 52 x 32,5 cm
Material:	Kunststoff
Schutzart:	IP 54 (Schutz vor Staub und Spritzwasser)
Betriebstemperatur:	0 °C bis + 40 °C
Artikelnummer:	23749540

## ENTSORGUNG UND RECYCLING



Elektronische Geräte sind Wertstoffe und gehören nicht in den Hausmüll. Entsorgen

 Sie das Produkt am Ende seiner Lebensdauer gemäß den geltenden gesetzlichen Bestimmungen. Sie erfüllen damit die gesetzlichen Verpflichtungen und leisten Ihren Beitrag zum Umweltschutz.



Als Endverbraucher sind Sie laut der Batterieverordnung gesetzlich zur Rückgabe aller gebrauchten Batterien und Akkus verpflichtet, eine Entsorgung über den Hausmüll ist verboten.

Schadstoffhaltige Batterien, Akkus und Knopfzellen sind mit nebenstehendem Symbol gekennzeichnet,

das auf das Verbot der Entsorgung über den Hausmüll hinweist. Die Bezeichnungen für das ausschlaggebende Schwermetall sind Cd = Cadmium, Hg = Quecksilber, PB = Blei. Verbrauchte Batterien, Akkus und Knopfzellen können Sie unentgeltlich bei den Sammelstellen Ihrer Gemeinde, unseren Filialen oder überall dort abgeben, wo Batterien, Akkus und Knopfzellen verkauft werden. Sie erfüllen damit die gesetzlichen Verpflichtungen und leisten Ihren Beitrag zum Umweltschutz.

## СЪДЪРЖАНИЕ

<b>Съставки / Общо представяне</b> .....	<b>4</b>
<b>Монтиране на батериите / Измервател на разстоянията</b> .....	<b>5</b>
<b>Доставен комплект / Резервни части на уреда</b> .....	<b>28</b>
<b>Увод</b> .....	<b>29</b>
<b>Обяснения символи</b> .....	<b>29</b>
<b>Правилна употреба</b> .....	<b>30</b>
<b>Инструкции за безопасност и предупреждение</b> .....	<b>31</b>
<b>Подготовка и въвеждане в експлоатация</b> .....	<b>33</b>
<b>Използване На Далекомера С Лазер</b> .....	<b>34</b>
<b>Клавиши устройство / функции</b> .....	<b>35</b>
<b>Използване на измервателните функции</b> .....	<b>36</b>
<b>Включване / изключване на задното осветяване</b> .....	<b>40</b>
<b>Смяна на измервателните единици</b> .....	<b>41</b>
<b>Добавяне И Изтриване На Измерени Стойности</b> .....	<b>41</b>
<b>Анулиране на измерването и изтриване на данните</b> .....	<b>42</b>
<b>Процес на измерване</b> .....	<b>42</b>
<b>Референтна точка задаване</b> .....	<b>42</b>
<b>Съобщения за грешки и отстраняване на неизправности</b> .....	<b>43</b>
<b>Грижа за и съхранение на уреда</b> .....	<b>45</b>
<b>Технически данни</b> .....	<b>46</b>
<b>Управление и рециклиране на отпадъците</b> .....	<b>46</b>

## ДОСТАВЕН КОМПЛЕКТ / РЕЗЕРВНИ ЧАСТИ НА УРЕДА

- |   |   |  |
|---|---|--|
| <b>1</b> Екран  | <b>12</b> MEAS (измерване) / клавиш за включване  | <b>21</b> Отвертка                         |
| <b>2</b> Клавиш събиране - (+) / изваждане (-)-Клавиш | <b>13</b> Екран спомагателни инструменти – измерване на зона, обем, ъгли, 2 точки, ъгли, 3 точки                      | <b>22</b> Капак на батерията               |
| <b>3</b> Бутон напредък измерване                     | <b>14</b> Посочване последователно измерване  | <b>23</b> Приемник на лазерна светлина     |
| <b>4</b> Клавиш единици (Unit)                        | <b>15</b> Показване история на измерване  | <b>24</b> Предавател на лазерна светлина   |
| <b>5</b> Ниво (хоризонтално)                          | <b>16</b> Показване референтна точка на измерване (Разстояние, заден ръб на устройството, преден ръб на устройството) | <b>25</b> Показване на съобщение за грешка |
| <b>6</b> Измервател на разстояния (заклучен)          | <b>17</b> Екран с включен лазер   |  |
| <b>7</b> Клавиш MAX/MIN                               | <b>18</b> Индикатор за батерията  |  |
| <b>8</b> Ниво (вертикално)                            | <b>19</b> Лента за ръката   |  |
| <b>9</b> CLR- (Изтриване)/клавиш изгасяне             | <b>20</b> Чанта за съхранение   |  |
| <b>10</b> Бутон за измерване на референтна точка      |   |  |
| <b>11</b> Бутон избор на повърхност                   |   |  |

## УВОД



Моля, прочетете внимателно тези инструкции преди да използвате

мултиметъра и се запознайте с начина на работа на устройството. Ръководството съдържа важна информация за инструкциите за употреба и безопасност. Неспазването на инструкциите за безопасност и употреба може да доведе до повреда на продукта. Това ръководство се основава на стандартите и нормите на Европейския съюз, валидни към момента, ако е необходимо те могат да бъдат подложени на насоките и законите в други държави, характерни за всяка държава. Пазете тези инструкции за употреба в условия на безопасност и ги съобщете при предаването на трети лица

## ОБЯСНЕНИЯ СИМВОЛИ



Текст забележка. Моля, обърнете внимание и прочетете.



**ПРЕДУПРЕЖДЕНИЕ!** Този символ и сигнална дума посочва значителна

опасност, която може да доведе до смърт или тежко нараняване.



**ВНИМАНИЕ!** Този символ и сигнална дума посочва опасност, която може

да доведе до лек инцидент.

**ЗАБЕЛЕЖКА!**

**ЗАБЕЛЕЖКА!** Този символ и сигнал дума пункта до

риск от възможно увреждане на имущество.



Този символ посочва факта, че устройството е в съответствие с приложимите стандарти за безопасност.



ЛАЗЕРНА РАДИАЦИЯ! НЕ ГЛЕДАЙТЕ В СНОПА. ЛАЗЕР  
КАТЕГОРИЯ 2, < 1mW, 630-670  
nm EN 60825-1:2007

**Категоризиран лазер, с дължина на вълната 630-670 nm и отговарящ на DIN EN 60825-1: 2007. При никакви обстоятелства не гледайте директно в лъча на измервателния уред. Не гледайте към уреда с оптични инструменти. Горепосочената информация отговаря на предупредителния етикет върху уреда.**

## ПРАВИЛНА УПОТРЕБА

Този брояч е създаден и проектиран изключително до 40 м за измерване на разстояния и е предназначен само за лична употреба. Търговската употреба е изключена. Този инструмент не е играчка. Инструментът може да се използва само така, както е определено в това ръководство. Всяка друга употреба се счита за неправилна. Неправилната употреба може да доведе до материални щети и / или телесни наранявания. Производителят и / или дистрибуторът не носи отговорност за щети, причинени от неподходяща или неправилна употреба.

## ИНСТРУКЦИИ ЗА БЕЗОПАСНОСТ И ПРЕДУПРЕЖДЕНИЯ



### Опасност от задавяне!

Пазете опаковката и малките по размер части далеч от деца. Поглъщането на опаковката и малките части може да задави децата.



### Опасност от експлозия и пожар!

Неправилното използване на уреда и / или на батериите може да доведе до пожари или експлозии. Следователно не използвайте уреда във взривоопасна среда. Батериите не трябва да се изхвърлят в огъня.



### Опасност от отравяне!

Повредените батерии могат да изтекат и да доведат до отравяне или смърт при децата. Дръжте батериите далеч от децата. Ако отделението за батериите не се затваря правилно и безопасно, не използвайте повече измервателния уред и изхвърлете уреда както е описано в раздела за изхвърляне и рециклиране.



### Опасност от нараняване!

Гледането директно в лазерния лъч може да увреди очите ви и / или да причини сериозни наранявания. Поради това, никога не гледайте директно в лазерния лъч. Не насочвайте лазерния лъч към друго лице или отразяващи повърхности.

**! Опасност от нараняване!**

Винаги дръжте устройството далеч от деца и не позволявайте на децата да си играят с него. Изключете далекомера правилно, ако не го използвате или да го пренасяте.

**! Опасност от нараняване!**

Винаги използвайте еднакви батерии. Различните видове батерии повишават риска от изтичане на батериите. Не докосвайте течовете от батериите, това може до нараняване и / или изгаряния. Не докосвайте течовете от батериите. При контакт с киселината в батерията засегнатата зона се измива добре с чиста вода.

**! Опасност от нараняване!**

Не опитвайте да презареждате батериите, за да избегнете изтичането им. Nu luați baterii în afară și / или nu scurtcircuitați bateriile. Моля, извадете веднага батериите от отделението за батерии когато те се изтощят. Използвайте само батерии с еднаква мощност и от един и същ вид. Винаги използвайте същите стари батерии, а не използвайте стари и нови батерии заедно.

**! Опасност от експлозия!**

**Неправилната замяна на батерията може да доведе до експлозия:** Използвайте батерии само от един и същ вид или еквивалентни.

**! Опасност от експлозия!**

Батериите не трябва да се излагат на прекомерна топлина, като пряка слънчева светлина, огън или други подобни. При смяната на батериите се уверете, че те са правилно поставени и обърнете внимание на правилния поляритет (+ и -). Батериите трябва да се изхвърлят отделно от далекомера.

**Опасност от повреда!**

Неправилното боравене с далекомера може да го повреди, и по този начин се застрашава безопасността на продуктите. Уредът може да се ремонтира само от квалифициран персонал. Не видоизменяйте брояча по никакъв начин. Корпусът не трябва да бъде отворен.

**Опасност от повреда!**

Уредът не трябва да се излага на пряка слънчева светлина, на източници на топлина и студ, екстремни температурни колебания, мръсотия, влага, течности, магнитни полета и на удар.

**ПОДГОТОВКА И ВЪВЕЖДАНЕ В ЕКСПЛОАТАЦИЯ****Опасност от повреда!**

Отворете внимателно далекомера, за да предотвратите повреждане на опаковката.

**Подготовка**

**A.** Извадете уредът от опаковката.

**В.** Премахнете фолиото на екрана и, евентуално, по-нататък опаковъчния материал.

**С.** Проверете дали всички характерни части са налични (**виж фигура А, стр. 4**).

**Д.** Проверете далекомера за всякакви щети. Ако знаците на таблото показват щети, не използвайте уреда и се свържете с производителя.

### Инсталиране или смяна на батериите

**А.** Уверете се, че измервателният уред е изключен.

**В.** Използвайки подходяща отвертка, моля, отворете капака на отделението за **батерии (22) (Фигура В, стр. 5)**.

**С.** Извадете опаковъчния материал на двете доставени батерии и ги сложете обратно в далекомера. Обърнете внимание на правилния

поляритет (**Фигура С, стр. 5**).

**Д.** Сега можете да сложите капака на батерията обратно върху далекомера и да затегнете винта.

## ИЗПОЛЗВАНЕ НА ДАЛЕКОМЕРА С ЛАЗЕР

### Опасност от нараняване!

От предната част на брояча излиза видим лазерен лъч. Никога не гледайте директно.

При контакт, затворете очите и / или обърнете глава странично. Не гледайте към лазерния лъч с оптична помощ. Лазерният лъч не трябва да се насочва към други хора или животни.



Поради влиянието на околната среда, например слънчевата светлина или

дадено отражение, може да се повредят интервалите на измерване и прецизността на измерване.

Използвайте инструментите за за



позициониране, включени в устройството, за да извършите по-прецизно измерване.

### Включване и изключване на лазера

**А.** Натиснете клавиш **MEAS** (за измерване) /

**включване (12)**, за да включите далекомера. Звуков сигнал и мигащ **дисплей (1)** показват, че уредът е включен. Лазерният лъч е вече показан в позицията, в която уредът е насочен.

**В.** За да изключите далекомера, натиснете за около две секунди клавиш **CLR (изтрий) / клавиш изключване) (9)**. Звуков сигнал показва, че уредът е изключен, същевременно спира и лазерният лъч. След приблизително три минути без да използвате далекомера, той се изключва автоматично.

## КЛАВИШИ УСТРОЙСТВО / ФУНКЦИИ

Следните функции могат да бъдат изпълнени с помощта на клавишите на устройството:



**MEAS**

- Включване на далекомера (задръжте натиснато) измерване на разстояние (**клавиш 12**)



- Задаване на опцията за измерване (избор на зона)





- Измерване на разстояние в ход (**клавиш 17**)



- Събиране и изваждане (събиране или изваждане на стойности) (**клавиш 2**)



- Показване на кривата на резултата от измерването (**клавиш 3**)



- Избор на референтна точка на измерването (Дистанционер, заден ръб на устройството, преден ръб на устройството) (**клавиш 10**)



- включване / изключване осветление на дисплея  
- Бутон мерна единица (за да промените мерната единица, дръжте натиснато) (**клавиш 4**)



- Изтриване от кривата на измерването (всяко натискане на клавиш, последната измерена стойност се премахва (**клавиш 9**))  
- Изключване на измервателния уред (дръжте натиснато)

## ИЗПОЛЗВАНЕ НА ИЗМЕРВАТЕЛНИТЕ ФУНКЦИИ

### Индекс !

След измерване на разстоянието, лазерният лъч изключва автоматично за безопасност.

За включване на лазерния лъч натиснете **MEAS (измерване) / клавиш (12)** отново.

#### Обикновено измерване на разстояние

**A.** Натиснете **MEAS (измерване) / клавиш (12)**, за

да включите далекомера.

**B.** Фиксирайте желаната точка на измерване и натиснете **MEAS (измерване) / клавиш (12)**

отново, за да измерите разстоянието. Резултатът от измерването се показва директно на **екрана (1)** и лазерният лъч изключва.

**C.** За да извършите друго измерване, активирайте отново лазерния лъч, като натиснете отново бутон **MEAS (измерване) / клавиш (12)**. После започва отново от етап А.

**D.** След приключване на измерванията, дръжте натиснат бутон **CLR (изтриване) / Off (9)** за две секунди, за да изключите измервателния уред.

## Измерване на разстояние в ход на протичане

**A.** Натиснете **MEAS (измерване) / клавиш (12)**, за да включите далекомера.

**B.** Натиснете клавиш за избор на **зоната (11)**, за да активирате измерване на зоната.

**C.** Фиксирайте лазерния лъч върху първата желана точка на измерване (напр., ширина на стая) и после натиснете **MEAS (измерване) / клавиш (12)**, за да извършите първото измерване на разстояние.

**D.** Фиксирайте после лазерния лъч към втората точка на измерване, която желаете да измерите (например, дължина) и натиснете отново **MEAS (измерване) / клавиш (12)**.

Резултатите от измерването на ширината, дължината и пространството в кв.м. се показват на **екрана (1)**.

**Е.** След приключване на измерванията задръжте натиснат бутон **CLR (изтриване) / Off (9)** за време от две секунди, за да изключите измервателния уред.

### Измерване на обем

**А.** Натиснете **MEAS (измерване) / клавиш (12)**, за да включите далекомера.

**В.** Натиснете два пъти, за да активирате клавиша за избор на **зона (11)**, за да измерите обема. На **екрана (1)**, в долния десен ъгъл, се появява м<sup>3</sup>.

**С.** Фиксирайте лазерния лъч върху първата

желана точка на измерване (например, ширина на стаята) и после натиснете **MEAS (измерване) / клавиш (12)**, за да измерите разстоянието.

**Д.** Фиксирайте после лазерния лъч към втората точка на измерване, която желаете да измерите (например, дължина на стаята) и натиснете отново **MEAS (измерване) / клавиш (12)**.

**Е.** В края на това измерване установете лазерния лъч в третата точка на измерване, която искате да измерите (например, височина) и натиснете отново **MEAS (измерване) /**

**клавиш (12)**. Резултатите от измерванията на ширина, дължина, височина и полученият обем се показват на **дисплея (1)** в м<sup>3</sup>.

**Ф.** След приключване на измерванията задръжте

натиснат бутон **CLR (изтриване) / Off (9)** за време от две секунди, за да изключите измервателния уред.

### Измерване на косвено разстояние - Питагор

#### Забележки!

За да изчисли косвените разстояния, уредът използва Питагоровата. При измерване второто разстояние лазерният лъч трябва да бъде изравнен с правите ъгли спрямо измервателната линия, за да се избегнат грешни резултати.

### Измерване на косвено разстояние – с две точки

**А.** Натиснете **MEAS (измерване) / клавиш (12)**, за да включите далекомера.

**В.** Натиснете три пъти, за да активирате клавиша за избор на **зона (11)** на измерване при косвено разстояние. В центъра на екрана се появява малък **триъгълник (1)**, от лявата страна.

**С.** Фиксирайте лазерния лъч върху първата желана точка на измерване и после натиснете **MEAS (измерване) / клавиш (12)**, за да извършите първото измерване на разстоянието. Повторете тази процедура, за да извършите второто измерване на разстоянието. Резултатите от двете измервания, които са в метри, се показват на **екрана (1)**.

**D.** След приключване на измерванията задръжте натиснат бутон **CLR (изтриване) / Off (9)** за време от две секунди, за да изключите измервателния уред.

### Измерване на косвено разстояние – с три точки

**A.** Натиснете **MEAS (измерване) / клавиш (12)**, за да включите далекомера.

**B.** Натиснете четири пъти, за да активирате клавиша за избор на зона на измерване при косвено **разстояние (11)**. На **екрана (1)** се появяват два малки съседни триъгълника, разположени централно, в лявата част.

**C.** Фиксирайте лазерния лъч върху първата желана точка на измерване и после натиснете

**MEAS (измерване) / клавиш (12)**, за да извършите измерване на разстояние. Повторете тази процедура, за да извършите второто и третото измерване на разстояние. Резултатите от трите измервания са показани на екрана в **метри (1)**.

**D.** След приключване на измерванията задръжте натиснат бутон **CLR (изтриване) / Off (9)** за време от две секунди, за да изключите измервателния уред.

## ВКЛЮЧВАНЕ / ИЗКЛЮЧВАНЕ НА ЗАДНОТО ОСВЕТАВАНЕ

За да активирате или деактивирате осветлението на екрана използвайте бутон **Unit (единици) (4)**.

Тази настройка, броячът не я запомня, така че използвайте тази функция когато е необходимо,

след подновено включване на уреда.

## СМЯНА НА ИЗМЕРВАТЕЛНИТЕ ЕДИНИЦИ

За да настроите различни единици, натиснете и задръжте натиснат клавиш **Unit (единици) (4)**.

Налични са следните единици: метър (m), фут (ft), инчове (in) и фут & цол (' ").

## ДОБАВЯНЕ И ИЗТРИВАНЕ НА ИЗМЕРЕНИ СТОЙНОСТИ

**A.** Натиснете **MEAS (измерване) / клавиш (12)**, за да включите телеметъра.

**B.** Фиксирайте желаната точка на измерване и

натиснете отново **MEAS (измерване) / клавиш (12)**, за да измерите разстоянието

*Сега имате два варианта:*

**C1.** Натискайки веднъж **добавяне - (+) / изваждане (-) - Бутон (2)** следващата стойност ще се добави към първата измерена стойност (плюс), ще видите символ + на **екрана (1)**.

**C2.** Натискайки за кратко **добавяне - (+) / изваждане (-) - Бутон (2)**, измерване следващата стойност е извадена от първата стойност на измерване (изваждане), ще видите символ – на **дисплея (1)**.

**D.** натискане на **MEAS (измерване) / клавиш (12)** сега се извършва измерване на разстояние в продължение, а **после (1)** на екрана се появява резултата.

## АНУЛИРАНЕ НА ИЗМЕРВАНЕТО И ИЗТРИВАНЕ НА ДАННИТЕ

За да извършите последното действие или за да анулирате процеса на измерване на тока, натиснете бутон **CLR (изтрий) / OFF (9)**.

## ПРОЦЕС НА ИЗМЕРВАНЕ

**A.** Натиснете бутона, за да се покаже по време на работа процеса на **измерване (3)** при последните 20 разчитания.

**B.** За да излезете от процеса на измерване, натиснете бутон **CLR (изтрий) / OFF (9)**.

## РЕФЕРЕНТНА ТОЧКА ЗАДАВАНЕ

При всяко включване на уреда референтната точка е десния стандартен край. Можете да промените референтната точка на измерване чрез натискане на **клавиша (10)** в референтните точки на измерване на връх и разстояние. За да използвате далекомера, в долната част на брояча (**виж фигураа D, стр. 5**). Всеки път се чува звуков сигнал. Избраната референтна точка на измерване е показана на **екрана (1)**, в левия ъгъл горе, или както следва: Тази настройка не се запомняна от уреда, така че използвайте тази функция,

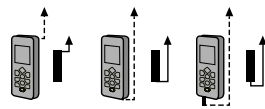

ако е необходимо, след повторно включване на уреда.

## СЪОБЩЕНИЯ ЗА ГРЕШКИ И ОТСТРАНЯВАНЕ НА НЕИЗПРАВНОСТИ

Съобщение за грешка на екрана	Възможна причина	Отстраняване на неизправността
<b>204</b>	Грешно изчисление	Повторете процеса на изчисление.
<b>208</b>	грешно изчисление прекомерен поток на ток	Свържете се с продавача.
<b>220</b>	слаби батерии / слаба батерия	Сменете батериите.
<b>252</b>	Много висока температура	Броячът се охлажда, например, в студена стая. Външната температура трябва да бъде между 0 °C до + 40 °C
<b>253</b>	Много ниска температура	Телеметърът се затопля, например, съхранение в топла стая. Външната температура трябва да бъде между 0 °C до + 40 °C

Съобщение за грешка на екрана	Възможна причина	Отстраняване на неизправността
255	прием на слаб сигнал / или на времето за измерване поради ниска отражателна повърхност	Увеличаване на отражателната повърхност, например, с бял лист хартия в точката на измерване.
256	прием на силен сигнал поради силна отражателна повърхност	като точка отслабва с тъмен на цвят лист хартия.
261	Обектът на измерване е много далеч	Измерванията могат да бъдат извършени в интервал до 40 м.
500	Срив на хардуера	Опитайте многократно да включите и изключите телеметъра. Ако съобщението за грешка прводължи да присъства, има дефект. Моля, свържете се с продавача в този случай.

## ГРИЖА ЗА И СЪХРАНЕНИЕ НА УРЕДА

### Опасност от токов удар!

Водата навлязла във вътрешността може да причини токов удар. Не потапяйте telemetrul никога във вода, уверете се, че водата не стига до корпуса.

### Опасност от повреда!

Неправилното почистване на брояча може да причини щети и дефекти. Не използвайте агресивни почистващи агенти. При почистване не използвайте остри или метални предмети, като нож, шпатула или подобни – така може да се повреди повърхността. Опасност от повреда!

### Така повърхността може да се повреди

- A) Извадете батериите от отделението за батерии преди да почистите уреда.
- B) Избършете изключения далекомер с мека и суха кърпа.

Съхранявайте далекомера в доставената торба на сухо място. За да намалите риска от изтичане на батериите, извадете батериите, ако няма да използвате далекомера дълго време.

## ТЕХНИЧЕСКИ ДАННИ

Модел:	EOT0018
Точност:	+/- 2,0 mm
Ел. захранване:	3 V, 2 x 1,5 V  Вид AAA / LR03
Обхват на измерване:	0,2 – 40 Meter
Категория лазер:	2, < 1 mW, 630-670 nm, EN 60825-1:2007
Тегло:	около. 123 гр
Размери:	около. 115 x 52 x 32,5 cm
Материал:	Пластмаса
Защита:	IP 54 (Защита срещу прах и напръскване с вода)
Работна температура:	0 - + 40 гГрадуса
Номер на изделието:	23749540

## УПРАВЛЕНИЕ И РЕЦИКЛИРАНЕ НА ОТПАДЪЦИТЕ



Маркиран кош за отпадъци

Електронните устройства са опасни



отпадъци и не трябва да се отнасят

към битовите отпадъци. Изхвърлете продукта в края на работния му живот в съответствие с приложимото законодателство. Така спазвате закона и допринасяте за опазването на околната среда.



всички употребявани батерии.

Тяхното изхвърляне с битовия

отпадък е забранено. Замърсените батерии, акумулаторите са отбелязани

батерии, акумулаторите са отбелязани с тази пиктограма, посочваща факта, че изхвърлянето им в битовите отпадъци е забранено. Наименованията на тежките метали са отбелязани с CD = кадмий, HG = живак, PB = олово. Използваните батерии, акумулаторните и клетъчните батерии може да отнесете безплатно в пунктовете за събиране във вашата община, нашите магазини или навсякъде, където се продават батерии. Изпълнявайки вашите задължения, допринасяте за опазването на околната среда.

## SAŽETAK

Delovi / Opšte predstavljanje .....	4
Instaliranje baterija / Razmaknica .....	5
Paket za isporuku / Delovi uređaja .....	49
Uvođenje .....	50
Objašnjenje simbola.....	50
Odgovarajuća upotreba .....	51
Uputstva o sigurnosti i upozorenja .....	52
Priprema i stavljanje u rad.....	54
Upotreba laserskog telemetra.....	55
Tipke uređaja / Funkcije.....	56
Upotreba funkcija za merenje.....	57
Uključivanje/isključivanje pozadinskog osvetljenja.....	60
Promena jedinica za merenje.....	61
Dodavanje i oduzimanje izmerenih vrednosti.....	61
Operacije merenja, anuliranje i brisanje podataka .....	61
Proces merenja .....	62
Referentna tačka podešavanje .....	62
Poruke u vezi grešaka i popravka.....	63
Nega i skladištenje proizvoda.....	64
Specifikacije .....	64
Upravljanje i reciklaža otpada.....	65

## PAKET ZA ISPORUKU / DELOVI UREĐAJA

<b>1</b> Ekran	<b>13</b> Prikazivač dodatnih instrumenata – merenje zone, obima, ugla, 2 tačke, ugla, 3 tačke	<b>23</b> Prijemnik laser svetla
<b>2</b> Tipka sabiranje - (+) / Tipka smanjivanje (-)	<b>14</b> Prikazivanje doslednog merenja	<b>24</b> Odašiljač laser svetla
<b>3</b> Dugme progressa merenja	<b>15</b> Prikazivanje istorije merenja	<b>25</b> Prikazivanje Poruke o greškama
<b>4</b> Tipka jedinica (UNIT)	<b>16</b> Prikazivanje reperne tačke za merenje (Udaljenost, zadnja ivica uređaja, prednja ivica uređaja)	
<b>5</b> Nivo (horizontalan)	<b>17</b> Prikazivanje sa uključenim laserom	
<b>6</b> Razmaknica (zatvorena)	<b>18</b> Indikator baterije	
<b>7</b> Tipka MAX / MIN	<b>19</b> Ručni pojas	
<b>8</b> Nivo (Vertikalni)	<b>20</b> Torba za skladištenje	
<b>9</b> CLR - (Briši) / Tipka za brisanje	<b>21</b> Šrafciğer	
<b>10</b> Dugme za merenje reperne tačke	<b>22</b> Poklopac baterije	
<b>11</b> Dugme za biranje površine		
<b>12</b> MEAS (merenje)/ Tipka za uključivanje		

## UVOĐENJE



Molimo vas čitate pažljivo ova uputstva pre upotrebe multi metra i da se upoznate

sa načinom rada ovog uređaja. Priručnik za upotrebu sadrži važne informacije u vezi sa načinom rada i u vezi sa merama za bezbednost. Nepoštovanje uputstva u vezi bezbednosti i upotrebe uređaja može voditi do oštećenja uređaja a i vaših očiju. Ovo uputstvo ima kao osnovu važeće standarde i norme Evropske unije, i ako je neophodno isti standardi i norme mogu biti dopunjene važećim zakonima države gde se uređaj upotrebljava. Čuvajte ova uputstva za upotrebu na sigurnom mestu i dalje uručite uputstva ako budete dali uređaj trećim licima.

## OBJAŠNJENJE SIMBOLA



Napomena tu tekstu. Molimo vas da čitate i zapamtite ova uputstva.



**UPOZORENJE!** Ovaj simbol i reč ukazuje na postojanje jedne moguće potencijalne opasnosti koja može voditi do smrti ili teških telesnih rana.

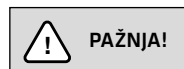

**PAŽNJA!** Ovaj simbol i reč ukazuje na jednu moguću voditi do telesnih rana.



**NAPOMENA!** Ovaj simbol i reč ukazuje na postojanje rizika pojave materijalnih oštećenja. Ovaj simbol ukazuje na činjenicu da određeni uređaj poštuje sve relevantne standardne bezbednosti.

## ODGOVARAJUĆA UPOTREBA

Ovo brojilo stvoreno je i projektovano da radi isključivo do 40 metara, radi merenja daljine i namenjen je samo za ličnu upotrebu. Komercijalni način upotrebe ne sme biti primenjen. Ovaj instrument nije igračka. Instrument može biti upotrebljen samo na način kako je opisano u uputstvu, svaki drugi način upotrebe smatran je kao ne odgovarajući. Ne odgovarajuća upotreba može voditi do materijalnih šteta i/ili do telesnih rana. Proizvođač i/ili distributer neće biti odgovoran za štete koje su rezultirale nakon ne odgovarajuće ili pogrešne upotrebe.



Ovaj simbol ukazuje na to da je metar u skladu sa relevantnim sigurnosnim standardima.



LASER RADIJACIJE! NE GLEDAJTE  
DIREKTNO U FASCIKL. LASER  
KLASA 2, < 1mW, 630-670 nm  
EN 60825-1:2007

**Vrhunski laser, sa dužinom talasa od 630 – 670 NM i u skladu sa odredbama DIN EN 60825 -1: 2007. U nikakvom slučaju ne pogledajte**

**direktno u fasciklu uređaja za merenje i ne gledajte u uređaj sa optičkim instrumentima. Gore spomenute informacije u skladu su sa etiketom za upozorenje sa instrumenta.**



## UPUTSTVA O SIGURNOSTI I UPOZORENJA

### **Opasnost gušenja!**

Čuvajte ambalažu i male delove dalje od deca.

Progutanje ambalaže ili malih delova može voditi do gušenja.

### **Opasnost eksplozije i požara!**

Ne odgovarajuća ili pogrešna upotreba instrumenta i/ili baterija može voditi do stvaranja požara ili eksplozija. Ne upotrebite uređaj u jednoj eksplozivnoj sredini. Baterije ne trebaju biti bačene u vatri.

### **Opasnost otrovanja!**

Progutane oštećene baterije mogu curiti i uzrokovati kod dece otrovanje ili čak smrt. U tom smislu, ne ostavite baterije na dohvata dece. Ako se odeljak baterija ne zatvara na odgovarajući način i na siguran način, ne upotrebite dalje uređaj za merenje i izvadite iz rada tako kako je prikazano u uputstvu za reciklažu.

### **Opasnost povreda!**

Ako direktno gledate u fascikl lasera, ta činjenica može voditi do oštećenju očiju i/ili težih rana. To znači da nikada ne gledate direktno u laser fasciklu. Nikada ne usmerite fascikl lasera ka jednoj drugoj osobi ili ka površinama koje odbijaju svetlost.

### **Opasnost povreda!**

Uvek čuvajte decu što dalje od uređaja i ne ostavite uređaj na dohvata dece. Isključite uređaj u slučaju ako ga ne upotrebljavate i ako ga transportirate.

### **Opasnost povreda!**

Uvek upotrebite baterije istog tipa. Različite vrste baterija povećavaju rizik isteka baterija. Ne dodirnite tečnosti koje cure iz baterija, zato što ta činjenica može voditi do štete i/ili opekotina. Ne dirajte tečnosti koje cure iz baterija. U slučaju kontakta sa kiselinom iz baterija, perite određenu zonu tela sa mnogo čiste vode.

### **Opasnost povreda!**

Ne probajte da ponovo napunite baterije kako bi izbegli curenje istih. Ne izvadite baterije i/ili ne vršite kratak spoj. Molimo vas da odmah izvadite baterije iz odeljka za baterije kada su baterije prazne. Upotrebite samo baterije sa istom snagom i iste vrste. Upotrebite uvek iste baterije i nemojte upotrebiti stare baterije sa novim baterijama zajedno.

### **Opasnost eksplozije!**

**Ne odgovarajuće zamenjivanje baterija može voditi do eksplozija: Upotrebite samo baterije iste vrste ili slične vrste.**

**Opasnost eksplozije!**

Baterije ne moraju biti izložene na jakoj toploti, kao što je direktan sunčev zrak, vatra ili drugi izvori toplote. Osigurajte se dali su baterije na odgovarajući način stavljene i obratite pažnju na tačni polaritet (+ i -). Baterije moraju biti eliminirane odvojeno od uređaja.

**Opasnost oštećenja!**

Ne odgovarajuće upravljanje telemetra može voditi do oštećenja istog, i tako do poremećaja bezbednosti proizvoda. Instrument može biti popravljen samo od strane ovlašćenog osoblja.

Ne vršite ikakve promene brojilu. Kućište uređaja ne treba biti otvoreno.

**Opasnost oštećenja!**

Instrument ne treba biti izložen direktnom sunčevom zraku, izvorima toplote ili za hlađenje, ekstremnim promenama temperatura, prljavštini, vlažnosti, tečnostima, direktnim magnetskim poljima i udarcima.

**PRIPREMANJE I STAVLJANJE U RAD****Opasnost kvarenja!**

Pažljivo otvorite Telemetar, kako bi izbegli oštećenje ambalaže.

**Priprema**

- A.** Izvadite uređaj iz ambalaže .
- B.** Uklonite foliju za prikazivanje, kao i materijal ambalaže.

**C.** Proverite dali postoje svi specifični komponenti (**pogledajte sliku A, sa stranice 3**).

**D.** Proverite instrument dali na njemu postoje ikakva oštećenja. U slučaju ako znakovi prikazuju štete, ne upotrebite uređaj i stupite u kontaktu sa prodavcem uređaja.

**Instaliranje ili zamena baterija**

- A.** Osigurajte se da je uređaj za merenje zaustavljen.
- B.** Upotrebite odgovarajući šrafciger, molimo vas da otvorite poklopac **odeljka baterije (22) (Figura B, stranica 5)**.
- C.** Izvadite materijal ambalaže obe dobijene baterije i stavite zatim baterije na mestu. Obratite pažnju na tačan **polaritet (Figura C, stranica 5)**.
- D.** Sada možete staviti poklopac baterije na svom mestu i završite šrafove.

**UPOTREBA LASERSKOG TELEMETRA****Opasnost od povrede!**

Iz prednje strane brojila izlazi vidljivi fascikl lasera. Nikada ne pogledajte direktno u fasciklu, u slučaju kontakta sa očima zatvorite oči i/ili okrenite glavu na strani. Ne pogledajte u laser zraku uz pomoć optičkih sredstava. Laser zrak ne treba biti usmerena ka trećim licima ili životinjama.



Zbog uticaja životne sredine, kao što je naprimer sunčeva svetlost ili refleksija, intervali merenja kao i precizija može biti oštećena.



Upotrebite određene elemente uključene u uređaju kako bi izvršili precizno merenje.

## Uključenje i isključenje lasera

**A.** Pritisnite tipku **MEAS (za merenje)/ uključenje (12)** kako bi uključili Telemetar. Zvučni signal i naizmenično **prikazivanje (1)** pokazuje činjenicu da je uređaj uključen. Fascikl lasera već je prikazan u određenu odgovarajuću poziciji.

**B.** Kako bi isključili Telemetar, pritisnite dve sekunde tipku **CLR (briši)/ tipka za Zaustavljanje (9)**. Jedan akustički signal pokazuje činjenicu da je instrument is-

ključen; a u istom vremenu fascikl lasera zaustavlja se. Nakon perioda od tri minuta bez upotrebe Telemetry, isti se zaustavlja automatski.

## TIPKE UREĐAJA / FUNKCIJE

Sledeće funkcije mogu biti izvršene uz pomoć tipka uređaja:



MEAS

- Uključivanje telemetra (držite pritisnuto).
- Merenje sa udaljenosti (**tipka 12**).



- (**tipka 11**) Postavljanje opcija za merenje (biranje zone).



MAX/MIN

- Merenje udaljenost u toku (**tipka 17**).



- Sabiranje i smanjivanje (sabiranje i smanjivanje vrednosti) (**tipka 2**).



- Prikazivanje krivine rezultata merenja (**tipka 3**).



- Izaberite reper referentnu tačku za merenje (Razmaknica, zadnja ivica uređaja, prednja ivica uređaja) (**tipka 10**).



- Uključivanje/ isključivanje svetla displeja.
- Dugme jedinice za merenje (radi promene jedinice za merenje – držite pritisnuto tipku) (**tipka 4**).



- Brisanje sa krivine za merenje (svaki pritisak tipke, poslednja merenja vrednost eliminirana je) (**tipka 9**).
- Isključite uređaj za merenje (držite pritisnuto).

## UPOTREBITE FUNKCIJE ZA MERENJE

### Pokazatelj!

Nakon merenja udaljenosti, zrak lasera automatski se zaustavlja zbog sigurnosti. Radi uključivanja zraka lasera, pritisnite **MEAS (merenje)/ ponovo tipku (12)**.

### Jednostavno merenje udaljenosti

**A.** Pritisnite tipku **MEAS (merenje)/ tipku (12)** za uključivanje telemetra.

**B.** Fiksirajte željenu tačku za merenje i pritisnite tipku **MEAS (merenje)/ tipku (12)** ponovo radi merenja udaljenosti. Rezultat merenja direktno je **prikazan na ekranu (1)** a fascikl lasera zaustavlja se.

**C.** Radi izvršenja novog merenja, ponovo aktivirajte fascikl lasera i pritisnite ponovo dugme **MEAS (merenje) / tipka (12)**. Nakon toga ponovo počnite od etape A.

**D.** U momentu završetka merenja držite pritisnuto dugme **CLR (briši) / OFF (9)** tokom dve sekunde kako bi zaustavili uređaj za merenje.

### Merenje udaljenosti u toku procesa

**A.** Pritisnite tipku **MEAS (merenje) / tipku (12)** za uključivanje telemetra.

**B.** Pritisnite tipku za **biranje zone (11)** kako bi aktivirali merenje zone.

**C.** Fiksirajte zrak lasera na prvu željenu tačku za merenje (na primer, širina sobe) i nakon toga pritisnite tipku **MEAS (merenje) / tipka (12)** kako bi izvršili prvo merenje

sa udaljenosti.

**D.** Onda fiksirajte zrak lasera sa druge tačke za merenje, koju želite da merite (na primer, dužina) i ponovo protisnite tipku **MEAS (merenje) / tipka (12)**. Rezultati merenja širine, dužine i prostora pokazani su u  $m^2$  na **displej (1)**.

**E.** Nakon završetka merenje držite pritisnuto dugme **CLR (briši) / OFF (9)** tokom dve sekunde kako bi isključili uređaj za merenje.

### Merenje obima

**A.** Pritisnite tipku **MEAS (merenje) / tipku (12)** za uključivanje telemetra.

**B.** Dva put pritisnite kako bi aktivirali tipku za **biranje zone (11)** radi merenja obima. Na **displej (1)** prikazuje se  $m^3$  u

desni donji ćošak.

**C.** Fiksirajte zrak lasera na prvu željenu tačku za merenje (na primer, širina sobe) i nakon toga pritisnite tipku **MEAS (merenje) / tipka (12)** kako bi izvršili prvo merenje sa udaljenosti.

**D.** Onda fiksirajte zrak lasera sa druge tačke za merenje, koju želite da merite (na primer, dužina) i ponovo protisnite tipku **MEAS (merenje) / tipka (12)**.

**E.** Na kraju ovog merenja stavite zrak lasera na trećoj tački za merenje koju želite da merite (na primer, visina) i ponovo pritisnite tipku **MEAS (merenje) / tipku (12)**. Rezultati merenja geografske širine, dužine, m visine i obima prikazani su na **displej (1)** u  $m^3$ .

**F.** Nakon završetka merenje držite pritisnuto dugme **CLR (briši) / OFF (9)** tokom dve sekunde kako bi isključili uređaj za merenje.

### Indirektno merenje udaljenosti – Pitagora

#### Napomene!

Instrument služi za računanje indirektno udaljenosti – Teorema Pitagora. U slučaju merenja udaljenosti, drugi fascikl mora biti usklađen u pravim uglovima na liniji merenja radi izbegavanja pogrešnih rezultata.

### Indirektno merenje udaljenosti – sa dve tačke

**A.** Pritisnite tipku **MEAS (merenje) / tipku (12)** za uključivanje telemetra.

**B.** Tri put pritisnite kako bi aktivirali tipku za **biranje zone (11)** radi indirektnog merenja udaljenosti. Na **displej (1)** prikazuje je centralno jedan mali trougao, na levoj strani.

**C.** Fiksirajte zrak lasera na prvoj željenoj tački za merenje i nakon toga pritisnite **MEAS (merenje) / tipka (12)** kako bi izvršili prvo merenja sa udaljenosti. Ponovite ovu proceduru kako bi izvršili drugo merenja na udaljenosti. Rezultati merenja za obadva merenja prikazani su u metrima na **displej (1)**.

**D.** Nakon završetka merenje držite pritisnuto dugme **CLR (briši)/ OFF (9)** tokom dve sekunde kako bi isključili uređaj za merenje.

### Indirektno merenje udaljenosti – sa tri tačke

**A.** Pritisnite tipku **MEAS (merenje)/ tipku (12)** za uključivanje telemetra.

**B.** Četiri put pritisnite kako bi aktivirali tipku za biranje **zone (11)** radi indirektnog merenja udaljenosti. Na **displej**

**(1)** prikazuju je centralno dva mala trougla, na levoj strani.

**C.** Fiksirajte zrak lasera na prvoj željenoj tački za merenje i nakon toga pritisnite **MEAS (merenje)/ tipka (12)** kako bi izvršili prvo merenja sa udaljenosti. Ponovite ovu proceduru kako bi izvršili drugo i treće merenja na udaljenosti. Rezultati merenja za sva tri merenja prikazani su u metrima na **displej (1)**.

**D.** Nakon završetka merenje držite pritisnuto dugme **CLR (briši)/ OFF (9)** tokom dve sekunde kako bi isključili uređaj za merenje.

### UKLJUČIVANJE / ISKLJUČIVANJE POZADINSKOG OSVETLJENJA

Kako bi aktivirali i deaktivirali osvetljenje ekrana, upotrebite dugme **UNIT (jedinice) (4)**. Ovo podešavanje neće biti

upamćeno od strane brojila, tako da kada ponovo uključite instrument ovo podešavanje neće biti aktivno.

### PROMENA JEDINICA ZA MERENJE

Kako bi podesili jedinice na različiti način, pritisnite i držite pritisnuto dugme **UNIT (jedinice) (4)**. Dostupne su metričke jedinice (m), noga (ft), inč (in) i FOOT AND TOL (‘ ‘‘).

### DODAVANJE I ODUZIMANJE IZMERENIH VREDNOSTI

**A.** Pritisnite tipku **MEAS (merenje)/ tipku (12)** za uključivanje telemetra.

**B.** Fiksirajte željenu tačku za merenje i držite pritisnuto dugme **MEAS (merenje) / tipka (12)** kako bi merili udaljenost.

*Sada imate dve opcije:*

**C1.** Pritisnite jednom **dodavanje –(+)/ smanjenje (-) – Dugme (2)**, sledeće merenje smanjeno je iz prve vrednosti merenja (smanjenje), i videćete simbol – o na **displej (1)**.

**C2.** Pritisnite jednom kratko **dodavanje –(+)/ smanjenje (-) – Dugme (2)**, sledeće merenje smanjeno je iz prve vrednosti merenja (smanjenje), i videćete simbol – o na **displej (1)**.

**D.** Kroz pritisak tipke **MEAS (merenje)/ tipka (12)** izvršava se merenje sa udaljenosti, a nakon toga pojavljuje se rezultat na **ekranu (1)**.

### OPERACIJE MERENJA, ANULIRANJE I BRISANJE PODATAKA

Kako bi izvršili zadnju spomenutu akciju, ili ako želite da anulirate proces merenja struje, pritisnite dugme **CLR (briši)/ OFF (9)**.

## PROCES MERENJA

**A.** Pritisnite **dugme (3)** radi prikazivanja informacije u vezi sa poslednjim 20 merenja.

**B.** Kako bi izišli iz procesa merenja, pritisnite dugme **CLR (briši) / OFF (9)**.

## REFERENTNA TAČKA PODEŠAVANJE

U slučaju svakog uključenja uređaja, referentna tačka je standardna ivica sa desne strane. Možete promeniti referentnu tačku kroz pritisak **tipke (10)** u referentnim tačkama merenja udaljenosti i visine. Kako bi upotrebili razmaknicu, izvršite tu stvar na donjoj strani brojila **(pogledajte figuru D, stranica 5)**. Svakog puta će te čuti akustički signal. Izabrana referentna tačka merenja pri-

kazana je na **ekranu (1)**, u gornjem ćošku sa leve strane, kao što sledi: Ovo podešavanje ne spašava se u uređaju, tako da ovu funkciju morate ponovo birati nakon ponovnog uključenja uređaja.

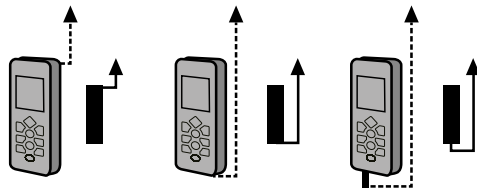

## PORUKE U VEZI GREŠAKA I POPRAVKA

Poruke o greškama na displej	Mogući razlog	Rešavanje problema
204	Pogrešno računanje	Ponovite proces merenja.
208	Greška računanja kada je u pitanju prekomerni protok struje	Stupite u kontaktu sa prodavcem
220	Prazne baterije / Prazna baterija	Promenite baterije
252	Velika temperatura	Hladi se brojilo, na primer, u jednoj hladnoj sobi. Spoljna temperatura mora biti između 0 stepeni C do + 40 stepeni C.
253	Jako niska temperatura	Vrši se grejanje telemetra, na primer, skladištenje u jednoj toploj sobi. Spoljna temperatura mora biti između 0 stepeni C do +40 stepeni C.
255	Recepcija slabog signala / ili vremena za merenje zbog refleksije sa površine.	Povećanje stepena refleksije sa površine, na primer, sa belim papirom u tački za merenja
256	Recepcija jakog signala zbog jake refleksije sa površine.	Upotrebljava se papir zatvorene boje.
261	Cilj za merenje jako je udaljen	Merenja mogu biti izvršena na intervalu do 40 metara.
500	Greška iz oblasti Hardvera.	Probajte u ponovljeni način da uključite i isključite Telemetar. Ako poruka o greški dalje postoji, znači da se radi o nekom kvaru. Molimo vas da kontaktirate kupca u tom slučaju

## NEGA I SKLADIŠTENJE PROIZVODA

### Opasnost kratkog spoja!

Uređaj može uzrokovati kratak spoj u stanovima, ako je u uređaju ušla voda. Ne stavite nikada uređaj u vodi. Osigurajte se da vode ne probije kroz kućište uređaja.

### Opasnost oštećenja!

Pogrešno čišćenje brojila može uzrokovati kvar ili štete. Ne upotrebite agresivna sredstva za čišćenje. U slučaju čišćenja, ne upotrebite oštra ili metalična sredstva kao što su noževi, lopatice ili druga sredstva.

### Opasnost oštećenja!

Zato što na taj način površina biće oštećena.

A. Izvadite baterije pre čišćenja uređaja, iz odeljka za baterije.

B. Brišite vlagomeru uz pomoć meke i suve krpe.

Uvek skladišti te instrument zajedno sa plastičnim poklopcem, u jednom suvom mestu. Kako bi smanjili rizik curenja tečnosti iz baterija, izvadite baterije kada ne upotrebljavate instrument za duže vreme.

## SPECIFIKACIJE

Model:	EOT0018
Tačnost:	+/- 2,0 mm
Napajanje energijom:	3 V, 2 x 1,5 V  AAA / LR03
Interval merenja:	0,2 – 40 metara

Klasa lasera:	2, < 1 mW, 630-670 nm, EN 60825-1:2007
Težina:	oko. 123 g
Dimenzije:	oko. 115 x 52 x 32,5 cm
Materijal:	Plastičan
Zaštita:	IP 54 (zaštita protiv prašine i prskanja vodom)
Temperatura rada:	0 °C u +40 °C
Broj artikla:	23749540

## UPRAVLJANJE I RECIKLAŽA OTPADA



Barirana kanta za smeće: Elektronski uređaji predstavljaju opasan otpad i ne pripadaju kategoriji kućnog otpada. Upravljajte pokvarenim proizvodom u skladu

sa zakonskim važećim odredbama. Na taj način vi ispunjavate vaše legalne dužnosti i donosite doprinos na zaštiti životne sredine.



U svojstvu potrošača imate legalnu dužnost, u skladu sa odredbama zakona, da eliminiirate sve upotrebljene baterije koje ne smeju biti eliminirane zajedno sa kućnim smećem. Kontaminirane baterije, akumulatori i baterije – dugme markirane su u tom smislu sa odgovarajućim slikama koje se odnose na činjenicu da baterije ne smeju biti eliminirane sa običnim otpadom. Nazivi teških metala jesu Cd = Kadiju, Hg = Merkur, Pb = olovo. Upotrebljene baterije, baterije koje se ponovo mogu napuniti i baterijske ćelije možete besplatno odneti do tačka za sakupljanje iz vaše okoline, naših radnja, ili bilo gde se baterije, akumulatori i baterijske ćelije prodaju. Na taj način vi ispunjavate vaše legalne dužnosti i donosite doprinos na zaštiti životne sredine.

Komponenty / Přehled .....	4
Instalace baterie / Rozpěrka .....	5
Rozsah dodávky / Částí zařízení .....	67
Úvod .....	68
Vysvětlení symbolů .....	68
Účel použití .....	69
Bezpečnostní pokyny a výstrahy .....	70
Příprava a start-up .....	72
Použití laserového dálkoměru .....	73
Klíče / Funkce zařízení .....	74
Použití měření funkce .....	75
Zapnutí a vypnutí podsvícení .....	78
Změna měřicích jednotek .....	79
Přidávat a odstraňovat naměřené hodnoty .....	79
Zrušení měření a mazání měření .....	79
Měřicí proces .....	80
Referenční bod nastavení .....	80
Chybové zprávy a řešení problémů .....	81
Údržba a skladování .....	84
Technické údaje .....	84
Nakládání s odpady a recyklace .....	85

<b>1</b> Displej	<b>13</b> Displej Pomocné NÁSTROJE - Měření prostor, jejich Objem, Uhel, 2 tělo, Uhel, 3 těleso	<b>23</b> Laserové světlo přijímač
<b>2</b> Tlačítko - Sčítání (+) / Odčítání (-) -	<b>14</b> Indikace konzistentní měření	<b>24</b> Laserové světlo vysílač
<b>3</b> Tlačítko Měření Pokroku	<b>15</b> Zobrazení historii měření	<b>25</b> Displej Chybová zpráva
<b>4</b> Tlačítko Měřicích Jednotek (Jednotky)	<b>16</b> Displej referenční měření bodů (distanční, koncový okraj zařízení, přední okraj zařízení)	
<b>5</b> Vodováha (horizontální)	<b>17</b> Displej (laser zapnut)	
<b>6</b> Rozpěrka - zavřeno	<b>18</b> Indikátor vybití baterie	
<b>7</b> Tlačítko MAX / MIN	<b>19</b> Ruční řemen	
<b>8</b> Vodováha (vertikální)	<b>20</b> Sáček balení	
<b>9</b> CLR (CLEAR)/Tlačítko pro mazání	<b>21</b> Šroubovák	
<b>10</b> Tlačítko měření referenční bodu	<b>22</b> Kryt baterie	
<b>11</b> Tlačítko pro výběr oblasti		
<b>12</b> MEAS (měření) / klíč startu		



## ÚVOD



Přečtěte si prosím pozorně tyto pokyny před použitím přístroje a seznamte se s provozem přístroje. Návod obsahuje důležité informace pro použití a bezpečnostní pokyny. Nedodržení bezpečnostní a provozní pokyny může vést k poškození přístroje a vaše oči. Tato příručka vychází z platných norem a pravidel Evropské unie, v případě potřeby mohou být překryty s pokyny a zákony v jiných zemích a specifické pro jednotlivé země. Uchovávejte bezpečně tento návod k obsluze a k dávaní třetím osobám.

## VYSVĚTLENÍ SYMBOLŮ



**Poznámka.** Vezměte prosím na vědomí a přečtěte.



**VAROVÁNÍ!** Tento symbol a signální slovo označuje významný potenciální nebezpečí, které by mohlo mít za následek smrt nebo vážné zranění.



**POZOR!** Tento symbol a signální slovo označuje nebezpečí, které může mít lehké zranění.



**INSTRUKCE!** Tento symbol a signální slovo označuje možné nebezpečí poškození majetku. Ovaj simbol ukazuje na to da je metar u sklada sa relevantnim sigurnosnim standardima.



Tento symbol znamená, že přístroj je v souladu s příslušnými bezpečnostními normami.



LASEROVÉ ZÁŘENÍ! NEDÍVEJTE SE DO DÁLKOVÉ SVĚTLA.  
LASEROVÁ TRÍDA 2, < 1mW,  
630-670 nm EN 60825-1:2007

Třídní laserové zařízení s vlnovou délkou 630-670 nm a je v souladu s normou DIN EN 60825-1: 2007 .  
**Nedívejte jakoukoliv formu přímo do paprsku měřicího zařízení, a nedívejte zařízení s optickými přístroji. Výše uvedené informace odpovídají výstražném štítku na přístroji.**

## ÚČEL POUŽITÍ

Tento přístroj je výhradně koncipován a navržen pro měření vzdáleností až do 40 metrů a je určen pouze pro osobní použití. Komerční použití je vyloučeno. Tento přístroj není hračka. Přístroj lze používat pouze, jak je uvedeno v tomto návodu, jakékoliv jiné použití je považováno za nevhodné. Nesprávné použití může vést k poškození majetku a / nebo zranění osob. Výrobce a / nebo prodejce nenesou odpovědnost za škody vzniklé nevhodným nebo nesprávným použitím.

## BEZPEČNOSTNÍ POKYNY A VÝSTRAHY

### **Nebezpečí K Udušení!**

Udržujte obal a malé části mimo dosah dětí. Požitím obalu a a malých částí děti se mohou udusit.

### **Nebezpečí výbuchu a požáru !**

Nesprávným používáním přístroje a / nebo baterií může vést ke vzniku požáru nebo výbuchu. Tedy, nepoužívejte přístroj v prostředí s nebezpečím výbuchu. Baterie nevhazujte do otevřeného ohně.

### **Nebezpečí opojení !**

Poškozené baterie mohou vytéct k otravě a vést smrt u dětí. Uchovávejte baterie mimo dosah dětí. Je-li prostor pro baterie není řádně uzavřen, nepoužívejte přístroj a zlikvidujte nástroje, jak je popsáno v likvidaci a recyklaci popsal.

### **Nebezpečí poranění!**

Přímý pohled do laserového paprsku může poškodit oči a / nebo vážné zranění. Proto, nikdy se nedívejte přímo do paprsku. Zamiřte laserový paprsek nikdy na jinou osobu nebo na reflexních ploch.

### **Nebezpečí poranění!**

Vždy mějte přístroj mimo dosahu dětí a nedovolte dětem hrát si s přístrojem. Zapněte dálkoměr řádně, pokud nechcete převážet nebo používat přístroj.

### **Nebezpečí poranění!**

Vždy používejte baterie stejného typu. Různé typy baterií zvyšuje riziko úniku baterií. Nedotýkejte se úniky z baterií, může to vést ke zranění a / nebo popálení. Nedotýkejte se unikající baterie. V kontaktu s kyselinou z baterie, omyjte důkladně zasažené místo velkým množstvím čisté vody.

### **Nebezpečí poranění!**

Nepokoušejte se dobít baterie, abyste předešli vytečení baterie. Neužívejte baterie ven a / nebo nepřipojte baterie ve zkratce. Prosím, vyjměte baterie ihned z prostoru pro baterie, pokud jsou vybité. Používejte pouze baterie se stejným výkonem a stejného typu. Vždy používejte stejné staré baterie a nepoužívejte staré a nové baterie dohromady.

### **Nebezpečí výbuchu**

**Nesprávná výměna baterie může způsobit explozi: Používejte pouze baterie stejného typu nebo ekvivalent.**

### **Nebezpečí výbuchu**

Baterie by neměly být vystaveny nadměrnému, jako je například přímé sluneční světlo, oheň a podobně.

Ujistěte se, že při vkládání baterií jsou správně vložena mají správnou polaritu (+ a -).

Baterie musí být likvidovány odděleně od přístroje.

### **Nebezpečí poškození!**

Nesprávným zacházením s dalkomě může způsobit poškození přístroje, a tím je ohrožena bezpečnost výrobků.

Přístroj může opravovat pouze kvalifikovaným personálem. Nedělejte žádné změny v metru. Kryt se nesmí otevírat.

### **Nebezpečí poškození!**

Přístroj nesmí být vystaven přímému slunečnímu záření, k dosahu zdrojů tepla a chladu, extrémní kolísání teploty, nečistoty, vlhkost, tekutiny, magnetické pole a vystaven k nárazu.

## **PŘÍPRAVA A START-UP**

### **Nebezpečí poškození!**

Opatrně otevřete přístroj, aby se zabránilo poškození obalu.

### **Příprava**

- A.** Vezměte přístroj z obalu.
- B.** Odstraňte fólii displeje a potom další obalový materiál.

**C.** Zkontrolujte, zda jsou přítomny všechny uvedené díly (**Obrázek A, strana 4**).

**D.** Zkontrolujte, zda přístroj není poškozen. V případě, že přístroj vykazuje známky poškození, nepoužívejte přístroj a obraťte se na prodejce.

### **Instalace nebo výměna baterií**

- A.** Ujistěte se, že je přístroj vypnutý.
- B.** Pomocí dodaného šroubováku, otevřete víko prostoru pro **baterie (22) (obrázek B, strana 5)**.
- C.** Odstraňte obalový materiál ze dvou dodaných akumulátorů a dát je následně do přístroje. Dávejte pozor na správnou polaritu (**viz obrázek C, strana 5**).
- D.** Nyní si můžete dát kryt baterie zpět na dálkoměru a utáhněte.

## **POUŽITÍ LASEROVÉ DÁLKOMĚRU**

### **Nebezpečí Poranění!**

Od přední části elektroměru vystupuje viditelnější paprsek. Nikdy se nedívejte přímo do paprsku, v případě kontaktu zavřete oči a / nebo se obraťte na hlavu do strany. Nedívejte se do laserového paprsku s optickými pomůckami. Laserový paprsek se nesmí být zaměřena na jiné lidi nebo zvířata.



Vzhledem k vlivům životního prostředí, například, sluneční světlo nebo odrazivost může zhoršit měřicí rozsahy a přesnost měření.



Použijte vážky vestavený do přístroje a můžete provést přesnější měření.

### Zapínání a vypínání laseru

**A.** Stiskněte tlačítko **MEAS (měření) / spuštění (12)** pro zapnutí přístroje. Zvukový signál a blikání na **displeji (1)** ukazují, že je přístroj zapnutý. Laserový paprsek je již zobrazen na odpovídající pozice.

**B.** Chcete-li přístroj vypnout, stiskněte po dobu asi dvou sekund, **CLR (vymazání) / tlačítko OFF) (9)**. Zvukový

signál indikuje, že je přístroj vypnutý, ve stejné době, laserový paprsek se vypne. Asi po třech minutách bez použití přístroj se automaticky vypne.

## KLÍČE / FUNKCE ZAŘÍZENÍ

Následující funkce lze provést pomocí tlačítek přístroje:



- spuštění dálkoměru (stiskněte a podržte)
- Měření k vzdálenosti (**tlačítko 12**)



- Nastavení volby měření (výběr oblast)



- Průběžné měření vzdálenosti (**tlačítko 17**)



- Sčítání a odčítání (přidat nebo odčítat hodnoty) (**tlačítko 2**)



- Zobrazení křivky výsledků měření (**tlačítko 3**)



- Výběr referenčního měřicího bodu (Distanční sloupek zadní a přední hrana zařízení) (**tlačítko 10**)



- spuštění a vypnutí osvětlení displeje
- Tlačítko Měřicí jednotka (pro změnu jednotky stiskněte a podržte) (**tlačítko 4**)



- Odstranění křivku měření (každý stisk tlačítka, poslední naměřenou hodnotu je odstraněn (**Tlačítko 9**)
- Vypněte přístroj (stiskněte a podržte)

## POUŽITÍ MĚŘENÍ FUNKCE

### Upozornění!

Po měření vzdálenosti, z bezpečnostních důvodů, laserový paprsek automaticky vypne. Chcete-li laserový paprsek opět zapnout, stiskněte znovu **MEAS (měření) / tlačítko (12)**.

### Jednoduché měření vzdálenosti

- Stiskněte **MEAS (Měření) / tlačítko (12)** pro zapnutí přístroje.
- Je nastaveno požadovaný měřicí bod a stiskněte znovu **MEAS (měření) / tlačítko (12)** pro měření vzdálenost. Výsledek měření se zobrazuje přímo na **displeji (1)** a laserový paprsek vypne.
- Chcete-li provést další měření je nutné, znovu spustit

laserový paprsek stisknutím tlačítka **MEAS (měření) / tlačítko (12)**. Pak začněte opět u kroku A .

**D.** Po dokončení měření podržte tlačítko **CLR (vymazání) / off (9)** stisknuté po dobu dvou sekund pro vypnutí přístroje.

### Měření probíhající vzdálenost

**A.** Stiskněte **MEAS (Měření) / tlačítko (12)** pro zapnutí přístroje.

**B.** Stiskněte tlačítko k výběru **prostoru (11)** a aktivujete měření prostoru.

**C.** Upevněte laserový paprsek na první požadovaného bodu měření (např. šířku místnosti), a poté stiskněte **MEAS (měření) / tlačítko (12)** pro měření první vzdálenost.

**D.** Upevněte pak laserový paprsek na druhém měřicím

bodu, chcete měřit (např. délka prostoru) a stiskněte znovu **MEAS (měření) / tlačítko (12)**. Výsledky měření na šířku, délku a výsledný zisk prostoru v  $m^2$  se zobrazují na **displeji (1)**.

**E.** Po měření podržte tlačítko **CLR (vymazání) / off (9)** stisknuté po dobu dvou sekund pro zapnutí přístroje.

### Měření objemu

**A.** Stiskněte **MEAS (Měření) / tlačítko (12)** pro zapnutí přístroje.

**B.** Stisknutím dvakrát aktivujete **tlačítko (11)** pro výběr prostoru/oblast k měření objemu. Na **displeji (1)** objeví  $m^3$  v pravém dolním rohu.

**C.** Upevněte laserový paprsek na první požadovaného bodu měření (např. šířku místnosti), a poté stiskněte

**MEAS (měření) / tlačítko (12)** provést první měření vzdálenosti.

**D.** Upevněte pak laserový paprsek na druhém měřicím bodu, chcete-li měřit (např. délka prostoru) a stiskněte znovu **MEAS (měření) / tlačítko (12)**.

**E.** Na konci tohoto měření opravte laserový paprsek na třetím měřicím bodu, který chcete měřit (např. výška místnosti) a stiskněte znovu **MEAS (měření) / tlačítko (12)**. Výsledky měření pro zeměpisnou šířku, délku, výšku a výsledný objem v  $m^3$  se zobrazují na **displeji (1)**.

**F.** Po měření podržte tlačítko **CLR (vymazání) / off (9)** stisknuté po dobu dvou sekund k vypnutí přístroje.

## Nepřímé měření vzdálenosti - Pythagoras

### Upozornění!

Přístroj se používá pro výpočet nepřímých vzdáleností Pythagorovy věty.

Při měření vzdálenosti druhý laserový paprsek musí být vyrovnán v pravém úhlu k měřenému lince, aby se zabránilo chybné měření.

### Nepřímé měření vzdálenosti - s dvěma body

**A.** Stiskněte **MEAS (Měření) / tlačítko (12)** pro zapnutí přístroje.

**B.** Stiskněte třikrát **tlačítko (11)** k aktivaci výběru prostoru na měření nepřímé vzdálenosti. Na **displeji (1)** se zobrazuje, centrálně, malý trojúhelník na levé straně.

**C.** Upevněte laserový paprsek na první požadovaného měřicího bodu a stiskněte **MEAS (měření) / tlačítko (12)** k provádění první měření vzdálenosti. Opakujte tento postup pro provedení druhé měření vzdálenosti. Výsledky měření pro obě měření a výsledný výsledek v metrech se zobrazí na **displeji (1)**.

**D.** Po dokončení měření podržte tlačítko **CLR (vymazání) / off (9)** stisknuté po dobu dvou sekund pro vypnutí přístroje.

### Nepřímé měření vzdálenosti - s třemi body

**A.** Stiskněte **MESA (Měření) / tlačítko (12)** pro zapnutí přístroje. .

**B.** Stiskněte tlačítko čtyřikrát pro aktivaci **tlačítko (11)** výběru oblasti na měření nepřímé vzdálenosti. Na **displeji (1)**

se zobrazuje centrálně, dvou sousedních malé trojúhelníky na levé straně.

**C.** Upevněte laserový paprsek na první požadovaného měřicího bodu a stiskněte **MEAS (měření) / tlačítko (12)** k provádění první měření vzdálenosti. Opakujte tento postup pro provedení druhé a třetí měření vzdálenosti. Výsledky měření pro tři měření a výsledný výsledek v metrech se zobrazí na **displeji (1)**.

**D.** Po dokončení měření podržte tlačítko **CLR (vymazání) / off (9)** stisknuté po dobu dvou sekund k zastavení přístroje.

### ZAPNUTÍ A VYPNUTÍ PODSVÍCENÍ

Chcete-li zapnout nebo vypnout podsvícení displeje měřiče, stiskněte a podržte, **tlačítko Unit (jednotky) (4)**. Toto

nastavení, měřič nepamatuje, takže můžete použít tuto funkci v případě potřeby po obnovenou zapnutí přístroje.

### ZMĚNA MĚŘICÍCH JEDNOTEK

Chcete-li nastavit různé jednotky, stiskněte a podržte **tlačítko UNIT (jednotky) (4)**. Tam jsou jednotky metr (m), nohy (ft), palce (in) a Ft & coul (' ") jsou k dispozici.

### PŘIDÁVAT A ODSTRAŇOVAT NAMĚŘENÉ HODNOTY

**A.** Stiskněte **MEAS (měření) / tlačítko (12)** pro zapnutí přístroje.

**B.** Upevněte požadovaný měřicí bod a stiskněte znovu **MEAS (měření) / tlačítko (12)** pro měření vzdálenosti.

*Nyní máte dvě možnosti:*

**C1.** Jedním stisknutím **přidání - (+) / odčítání (-) - tlačítko (2)** další naměřená hodnota bude na první naměřené hodnoty (sčítání), uvidíte symbol + na **displeji (1)**.

**C2.** Krátce držení **přidání - (+) / odčítání (-) - tlačítko (2)**, další měření se odečítá od první hodnoty měření (odčítání), uvidíte - symbol na **displeji (1)**.

**D.** Stisknutím **MEAS (měření) / tlačítko (12)** se nyní provádí další měření vzdálenosti, a **pak (1)** se zobrazí výsledek na displeji.

### ZRUŠENÍ MĚŘENÍ A MAZÁNÍ MĚŘENÍ

Chcete-li vykonat poslední akci, nebo zrušit současný proces měření, stiskněte tlačítko **CLR (smazání) / OFF (9)**.

## MĚŘICÍ PROCES

**A.** Stiskněte pro zobrazení během provozu, **tlačítko měřicího procesu (3)**, na posledních 20 měření.

**B.** Chcete-li ukončit proces měření, stiskněte tlačítko **CLR (vymazání) / off (9)**.

## REFERENČNÍ BOD NASTAVENÍ

Při každém zapnutí, referenční bod je standardní hrana, vpravo. Můžete změnit referenční bod měření stisknutím **tlačítka (10)** referenční body pro měření náběžné, špičkový a vzdálenosti. Pro použití rozpěrky, které složí to na spodní straně přístroje (**viz obrázek D, strana 5**). V každém případě zazní zvukový signál. Vybraný referenční měření bod je zobrazen na **displeji (1)** v levém horním rohu takto: toto nastavení, měřič

nepamatuje, takže použijte tuto funkci v případě potřeby po opětovném zapnutí přístroje.

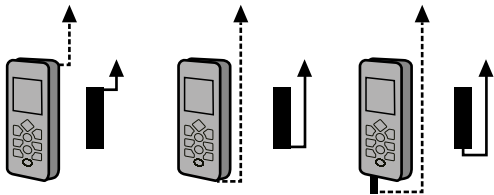

## CHYBOVÉ ZPRÁVY A ŘEŠENÍ PROBLÉMŮ

Chybové Hlášení na Displeji	Možná Příčina	Řešení Problémů
204	špatná kalkulace	Opakujte proces měření.
208	špatná kalkulace nadměrný proud	Kontaktujte prodejce.
220	Vybité baterie / nízký stav baterie	Vyměňte baterie
252	Příliš vysoká teplota	Se ochladí metr, například, v chladné místnosti. Venkovní teplota musí být v rozmezí od 0°C do + 40°C.
253	Teplota je příliš nízká	Se zahřívá metr, například, skladování v teplejší místnosti. Venkovní teplota musí být mezi 0 °C až + 40 °C.
255	Slabý příjem signálu / nebo dlouhá doba měření v důsledku špatné odrazivosti povrchu	Zvýšení odraz povrchu, například, s bílým listem papíru v místě měření.
256	Slabý příjem signálu / nebo dlouhá doba měření v důsledku špatné odrazivosti povrchu	Jako bod je zmírněn listem tmavou barvou.
261	Měření cíl je příliš daleko	Měření je možno provádět v rozsahu až do 40 metrů.
500	Chyba - Hardware	Zkuste opakovaně zapnout a vypnout přístroj. Pokud je chybová zpráva nadále přítomen, tam je vada. Kontaktujte prosím v tomto případě prodejce.

## ÚDRŽBA A SKLADOVÁNÍ

### **Nebezpečí zkratu!**

Pronikání vody může způsobit zkrat. Neponořte přístroj nikdy do vody, ujistěte se, že žádná voda dostane do pouzdra.

### **Nebezpečí poškození!**

Nesprávné čištění přístroje může způsobit poškození a vady. Nepoužívejte agresivní čisticí prostředky. Při čištění nepoužívejte žádné ostré nebo kovové předměty, jako jsou nůž, špachtle nebo podobně.

### **Nebezpečí poškození!**

Tímto způsobem, může dojít k poškození povrchu.  
A. Odstraňte před každým čištěním baterie

z prostoru pro baterie.

B. Otřete přístroj měkkým, suchým hadříkem.

Uložte přístroj do dodaného sáčku na suchém místě, aby se minimalizovalo riziko úniků z baterií, vyjměte baterie, pokud nechcete používat přístroj déle.

## TECHNICKÉ ÚDAJE

Model:	EOT0018
Přesnost:	+/- 2,0 mm
Napájení:	3 V, 2 x 1,5 V  AAA / LR03
Měřicí rozsah:	0,2 – 40 metara
Třída laseru:	2, < 1 mW, 630-670 nm, EN 60825-1:2007

Hmotnost:	cca 123 g
Rozměry:	cca 115 x 52 x 32,5 cm
Materiál:	Plast
Ochrana:	IP 54 (ochrana proti prachu a stříkající vodě)
Provozní teplota:	0 až + 40 stupňů
Číslo výrobku:	23749540

## NAKLÁDÁNÍ S ODPADY A RECYKLACE



Odpadkový koš s barem: Elektronická zařízení jsou nebezpečné odpady a neměly by patřit do domácího odpadu. Likvidaci výrobku na konci jeho životnosti je v souladu s platnými zákonnými předpisy. Můžete tak plnit své zákonné povinnosti a

budete přispívat k ochraně životního prostředí.



Jako spotřebitel musíte dodržovat povinnosti vyžadované zákonem, v souladu s nařízením o likvidaci baterií, k odstranění všechny použité baterie, v tom, že vymrštění do domovního odpadu je zakázáno. Kontaminované baterie, akumulátory a knoflíkové baterie jsou označeny touto ikonou což znamená, že je zakázáno nakládat s komunálním odpadem. Označení pro těžkých kovů jsou rozhodující: Cd = kadmium, Hg = rtuť, Pb = olovo. Použité baterie, akumulátory a knoflíkové baterie, můžete nakládat zdarma na sběrných místech ve Vaší obci, našich prodejnách, nebo tam, kde baterie, akumulátory a knoflíkové články se prodávají. Můžete tak plnit své zákonné povinnosti a přispět k ochraně životního prostředí.



## INDHOLD

Komponenter / Oversigt.....	4
Batteri Installation / Spacer .....	5
Leveringsomfang / Apparat dele .....	85
Indledning .....	86
Symbol forklaringer .....	86
Korrekt brug .....	87
Advarsler og sikkerhedsanvisninger .....	88
Forberedelse og idriftsættelse.....	90
Brug laserafstandsmåler .....	91
Enheds taster / Funktioner .....	92
Brug af funktioner måling .....	93
Start og stop baggrundsbelysning .....	96
Ændring af måleenheder .....	97
Addition og subtraktion af måleværdier .....	97
Måling drift, annullering og sletning af data .....	98
Måling af fremskridt .....	98
Indstilling af referencepunkt for måling.....	98
Fejlmeddelelser og fejlfinding .....	99
Pleje og opbevaring produkt.....	100
Teknisk Data .....	100
Affaldshåndtering og genbrug.....	101

## LEVERINGSOMFANG / APPARAT DELE

<b>1</b> Skærm	<b>13</b> Display aux værktøjer – måler område, volume, vinkel, 2 punkter, vinkel, 3 punkter	<b>23</b> Modtager laserlys
<b>2</b> Tast for addition - (+) / subtraktioner (-)-	<b>14</b> Indikation konsekvent måling	<b>24</b> Laserlys sender
<b>3</b> Knap måle fremskridt	<b>15</b> Visning af måling historik	<b>25</b> Fejlmeldelse visning
<b>4</b> Enhedsknap (Enhed)	<b>16</b> Display reference opmålingspoint (Distanță, margine spate dispozitiv, margine față dispozitiv)	
<b>5</b> Vaterpas (horisontal)	<b>17</b> Display med tændt lesser	
<b>6</b> Spaceren (lukket)	<b>18</b> Batteri indikator	
<b>7</b> Max / MIN tast	<b>19</b> åndledsrem	
<b>8</b> Niveau (lodret)	<b>20</b> Opbevaringspose	
<b>9</b> CLR- (Slet)/sluk knap	<b>21</b> Skruetrækker	
<b>10</b> Måle knap reference punkt	<b>22</b> Batteri dæksel	
<b>11</b> Knappen for overflade valg		
<b>12</b> MEAS (måling) / tændknappen		

## INDLEDNING



Læs denne vejledning grundigt, før du bruger Multi Meteren og gøre dig bekendt

med driften af enheden. Manualen indeholder vigtige informationer og sikkerhedsinstruktioner. Manglende overholdelse af brugs sikkerhedsanvisninger og kan beskadige enheden og dine øjne. Denne manual er baseret på EU-standarder og normer som er i kraft. Hvis det er nødvendigt, kan disse de udvides med retningslinjer og love fra andre lande, specifikke de pågældende land. Opbevar disse instruktioner sikkert og du giver dem til at overgive sig til tredjepart.

## SYMBOL FORKLARINGER



**Bemærk tekst. De bedes læse og huske**



**ADVARSEL!** Dette symbol og signal ord indikerer en betydelig potentiel fare, der kan medføre dødsfald eller alvorlig personskade.



**FORSIGTIG!** Dette symbol og signal ord angiver en fare, som kan føre til en mindre skade.



**BEMÆRK!** Dette symbol og signal ord indikerer en mulig risiko for skader.



Dette symbol angiver, at enheden er i overensstemmelse med relevante sikkerhedsstandarder.

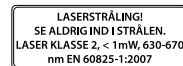

Laserklasse med en 630-670 nm bølgelængde og tilsvarende DIN EN 60825-1: 2007. Se ikke på nogen tidspunkt direkte ind i måleapparat strålen og ikke se enhed med optiske instrumenter. Ovenstående oplysninger svarer til advarselmærkat på instrumentet.

## KORREKT BRUG

Denne måler er udviklet og designet udelukkende til at måle afstande op til 40 meter og er kun beregnet til personlig brug. En kommerciel brug er udelukket. Dette værktøj er ikke legetøj. Værktøjet kan kun bruges som beskrevet i denne manual, er enhver anden brug betragtes som forkert. En misbrug kan forårsage materiel skade og / eller personskade. Producenten og / eller distributør vil ikke være ansvarlig for skader forårsaget af forkert eller uforsvarligt brug.

## ADVARSLER OG SIKKERHEDSANVISNINGER

### **Kvælningsfare!**

Hold emballagen og små dele utilgængeligt for børn.  
Indtagelse af emballage og små dele kan kvæle børn  
hvis indtaget.

### **Risiko for eksplosion og brand!**

Ved misbrug af instrumentet og / eller batterier kan  
føre til brand eller eksplosion.  
Brug ikke enheden, derfor i eksplosive omgivelser.  
Batterierne skal ikke kastes i ild.

### **Risiko for forgiftning!**

Beskadigede batterier som sluges, kan resultere i  
forgiftning eller død hos børn. Hold batterier væk  
fra børn.

Hvis batteridækslet ikke lukker ordentligt, stop med  
at bruge udstyret og disponere finderer som  
beskrevet i bortskaffelse og genanvendelse.

### **Fare for kvæstelser!**

Se aldrig direkte ind i laserstrålen! Det kan beskadige  
dine øjne og / eller forårsage alvorlig personskade.  
Derfor skal du aldrig nogensinde se direkte ind i laser-  
strålen. Ret ikke laserstrålen mod en anden person  
eller reflekterende overflader.

### **Fare for kvæstelser!**

Hold altid enheden væk fra børn, og lad ikke børn  
lege med værktøjet.  
Sluk afstandsmåler korrekt, hvis du ikke bruger det  
eller under transport.

### **Fare for kvæstelser!**

Brug altid batterier af samme type.  
Forskellige typer batterier øger risikoen for lækage  
af batterier.  
Rør ikke batteriet lækker, kan det føre til skade og /  
eller forbrændinger.  
Rør ikke batterilækage.  
Efter kontakt med batterisyre, vaske hurtigst muligt  
det berørte område grundigt med rent vand.

### **Fare for kvæstelser!**

Forsøg ikke at oplade batterierne for at undgå  
batterilækage. Batterierne installeres aldrig ud af  
batterirummet og / eller forbind aldrig batterierne  
på en anden måde end oplyst. Venligst fjern straks  
batterierne ud af batterirummet, når batterierne  
er tomme. Brug kun batterier med samme effekt  
og samme type. Brug altid de samme gamle  
batterier og brug ikke en blanding af gamle og nye  
batterier sammen.

### **Risiko for eksplosion!**

**Udskiftning med forkert batteri kan forårsage  
eksplosion: Brug kun batterier af samme type eller  
tilsvarende.**

**Risiko for eksplosion!**

Batterier må ikke udsættes for ekstrem varme som direkte sollys, ild eller lignende kilder. Sørg for, når du sætter batterier og de er korrekte polaritet (+ og -). Batterier skal bortskaffes separat fra afstandsmåler.

**Fare for beskadigelse!**

Forkert håndtering kan beskadige værktøjet, og dermed kompromittere produktsikkerhed. Instrumentet kan kun repareres af kvalificeret personale. Du må ikke foretage ændringer i dit apparat. Produkt huset må ikke åbnes.

**Fare for beskadigelse!**

Instrumentet må ikke udsættes for direkte sollys, varmekilder og kolde, ekstreme temperatursvingninger, snavs, fugt, væsker, magnetfelter og slåes.

**FORBEREDELSE OG IDRIFTSÆTTELSE****Fare for beskadigelse!**

Åben omhyggeligt emballagen til afstandsmåleren, for at undgå at beskadige pakken.

**Forberedelse**

- A.** Tage måleren ud af emballage.
- B.** Udpak displayet og fjern eventuelt yderligere emballeringsmateriale.
- C.** Kontroller at alle specificerede komponenter er til stede (**figur A, side 4**).
- D.** Kontroller instrumentet for eventuelle skader. Hvis tegn tyder skader, skal du ikke bruge værktøjet og kontakt forhandleren .

**Installation eller udskiftning af batterier**

- A.** Sørg for, at apparatet er slukket.
- B.** Brug skruetrækkeren, for at åbne **batteridækslet (22)** (**Figur B, side 5**).
- C.** Fjern emballagen af de to medfølgende batterier og

derefter placere dem i måleren. Vær opmærksom på den korrekte polaritet (**Figur C, side 5**).

**D.** Nu kan du sætte batteridækslet på igen og stram skruen.

**BRUG LASERAFSTANDSMÅLER****Fare for kvæstelser!**

Ud foran kommer en synlig laserstråle ud. Se aldrig direkte ind i strålen, lukke øjnene i tilfælde af kontakt og / eller dreje hovedet til siden. Se ikke ind i strålen med optiske hjælpemidler. Laserstrålen må ikke rettes målrette andre mennesker eller dyr.



På grund af miljømæssige påvirkninger som for eksempel sollys eller en refleksion i måleintervaller kan forværre nøjagtigheden af målingerne.



Brug reflex udstyret til at udføre en mere præcis måling.

## Start og stop af laser

**A.** Tryk **BESKED (måling) / om (12)** for at tænde finderens.

Et lydssignal og blinkende **display (1)** angiver, at enheden er tændt. Laserstrålen allerede vises på det sted, hvor instrumentet er rettet.

**B.** For at stoppe Finder, trykke på knappen i ca. to sekunder

**CLR (klar) / knappen Stop) (9)**. Et akustisk signal indikerer, at instrumentet er slukket samtidig, er laserstrålen

stoppet. Efter cirka tre minutter uden brug af søgeren, slukkes den automatisk.

## ENHEDS TASTER / FUNKTIONER

Følgende funktioner kan udføres ved hjælp af enhedens taster:



- Tænd afstandsmåler (hold ind)
- Fjern opmåling (**nøgle 12**)



- (**nøgle 11**) Indstilling måling (områdevalg)



- Mål afstanden i gang (**nøgle 17**)



- Addition og subtraktion (tilføje eller fratække værdier) (**nøgle 2**)



- Vis kurven udfald måling (**nøgle 3**)



- Valg af henvisningen måling (spacer, bagkanten enhed til enhed kant) (**nøgle 10**)



- On / off belysning display
- En foranstaltning knap (for at ændre måleenheden-hold) (**4-nøgle**)



- Tilbageførsel fra målingen kurven (hvert tastetryk, sidst målte værdi slettes (**nøgle 9**))
- Sluk (hold ind)

## BRUG AF FUNKTIONER MÅLING

### Bemærk!

Efter afstanden målingen, laserstrålen slukker automatisk af sikkerheds grunde. For at starte laseren, skal du trykke **MEAS (måling) / knappen (12) igen.**

## Simpel afstand måling

**A.** Tryk **MÅL (Måling) / knappen (12)** for at starte afstandsmåler.

**B.** Fastgør målepunkt og pressen **MEAS (måling) / knappen (12)** igen for at måle afstanden. Måleresultatet vises direkte på **skærmen (1)** og laseren stopper.

**C.** For en anden måling, aktivere laserstrålen ved at trykke på knappen **MEAS (måling) / nøgle (12)**. Start derefter fra trin A.

**D.** Ved afslutningen af målinger holder **CLR (klar) / Off (9)**

i to sekunder for at slukke apparatet.

### Måling af afstand under forløb

**A.** . Tryk **MÅL (Måling) / knappen (12)** for at starte afstandsmåler.

**B.** Tryk **områdevalg (11)** for at aktivere måleområdet.

**C.** Fix laserstrålen på den første målepunkt, du ønsker (f.eks bredden af rummet), og tryk derefter på **MÅLING (måling) / knappen (12)** for at udføre den første måling af afstand.

**D.** Fastgør derefter laserstråle ved det andet målepunkt, du ønsker at måle (f.eks længde) og tryk på **MÅL (måling) / nøgle (12)**. Resultaterne af målinger af bredde, længde og resulterende kvm plads vises på

**displayet (1)**.

**E.** Efter at have afsluttet målingerne holder **CLR (klar) / Off (9)** i to sekunder for at slukke apparatet.

### Volumen opmåling

**A.** Tryk **midler (måling) / nøgle (f12)** til at starte værktøjet.

**B.** Tryk to gange for at aktivere **valgtast (11)** til at måle lydstyrken. **Display (1)**  $m^3$  vises i nederste højre hjørne.

**C.** Fix laserstrålen på den første målepunkt, du ønsker (f.eks bredden af rummet), og tryk derefter på **MÅLING (måling) / knappen (12)** for at udføre den første måling af afstand.

**D.** Fastgør derefter laserstråle ved det andet målepunkt, du ønsker at måle (f.eks længden af rummet), og tryk på

**MÅL (måling) / nøgle (12)**.

**E.** Ved afslutningen af denne måling laserstråle indstillet til den tredje målepunkt, som du ønsker at måle (fx højde) og tryk på **MÅL (måling) / nøgle (12)**. Resultaterne af målingerne af breddegrad, længdegrad, højde og deraf volumen vises på **displayet (1)**  $m^3$ .

**F.** Efter afslutning af målingerne holder **CLR (klar) / Off (9)** i to sekunder for at slukke apparatet.

### Indirekte afstandsmåling - Pythagoras

#### Bemærk!

Instrumentet bruger til at beregne afstande indirekte Pythagoras læresætning. Måle afstanden fra den anden laserstråle skal tilpasses vinkelret på den linje målt for at undgå fejltagtige resultater.

### Indirekte afstandsmåling - med to punkter

**A.** Tryk **MÅL (Måling) / knappen (12)** for at starte afstandsmåler.

**B.** Tryk tre gange for at aktivere **valgtast (11)** afstand måle indirekte. **Display (1)** en lille trekant vises centralt til venstre.

- C.** Fix laserstrålen på det første målepunkt ønskes, og tryk derefter på **MÅLING (måling) / knappen (12)** for at udføre den første måling af afstand. Gentag denne procedure for at udføre en anden måling afstand. Måleresultaterne for de to målinger, og resultatet vises i meter på **displayet (1)**.
- D.** Ved målinger afslutning hold **CLEAR (klar) / Off (9)** i to sekunder for at slukke apparatet.

### Indirekte afstandsmåling - med Tre Punkter

- A.** Tryk **MEAS (måling) / knappen (12)** for at starte afstandsmåler.
- B.** Tryk fire gange for at aktivere udvalgt nøgleområde måler afstanden **indirekte (11)**. **Displayet (1)** er to små trekanter tilstødende centrale display til venstre.

- C.** Fix laserstrålen på det første målepunkt ønskes, og tryk derefter på **MÅLING (måling) / knappen (12)** for at udføre den første måling af afstand. Gentag denne procedure, der gør andet og tredje afstandsmåling. Måleresultaterne for de tre målinger i meter og resultatet vises på **displayet (1)**.
- D.** Ved afslutningen af målinger holder **CLR (klar) / Off (9)** i to sekunder for at slukke apparatet.

### START OG STOP BAGGRUNDSBELYSNING

- For at aktivere eller de aktivere baggrundslyset, bruge knappen **Unit (enheder) (4)**. Denne indstilling, vil måleren ikke huske, så bruge denne funktion når det er nødvendigt fornyet efter start af instrumentet

### ÆNDRING AF MÅLEENHEDER

- Justering af forskellige enheder, Tryk og hold **Unit knappen (enheder) (4)**. Enheder som kan vælges imellem metriske (m), fod (ft), inches (i) og Foot & tomme (' ").

### ADDITION OG SUBTRAKTION AF MÅLEVÆRDIER

- A.** Tryk **midler (måling) / knappen (12)** for at starte afstandsmåler.
- B.** Monter det ønskede målepunkt og tryk på **MÅL (måling) / knappen (12)** for at måle afstanden.
- Nu har du to muligheder:*
- C1.** Ved at trykke en gang **tilføjelse - (+) / reduktion (-) - knappen (2)** næste metrisk vil blive tilføjet til den første

- målte værdi (plus) vil du se et + symbol på **skærmen (1)**.
- C2.** Ved kortvarigt at **tilføjelse - (+) / reduktion (-) - knappen (2)**, den næste måling trækkes fra den første måleværdi (fald) vil du se en - symbolet på **displayet (1)**.
- D.** Ved presning **MÅLING (måling) / nøgle (12)** er nu gennemført en yderligere måling afstand, og **derefter (1)** resultatet vises på skærmen.

## MÅLING DRIFT, ANNULLERING OG SLETNING AF DATA

For at gøre den sidste handling, eller annullere den aktuelle måling, tryk **CLR (klar) / OFF (9)**.

## MÅLING AF FREMSKRIDT

**A.** Klik for at vise under drift, knappen **måling (3)** i de sidste 20 målinger.

**B.** For at afslutte målingen, tryk **CLR (klar) / OFF (9)**.

## INDSTILLING AF REFERENCEPUNKT FOR MÅLING

Hver gang enheden starter er referencepunktet som standard kanten til højre. Du kan ændre referencepunktet for måling ved at **trykke på (10)** i referencepunkt for

måling samt peak distance. For at benytte afstandsstykket, se bunden af måleren (se figur D, side 5).

Hver gang du hører et bip. Måling referencepunkt valgte **vises (1)** i øverste venstre hjørne som følger: Denne indstilling gemmes ikke på enheden, så bruge denne funktion, hvis nødvendigt efter genstart.

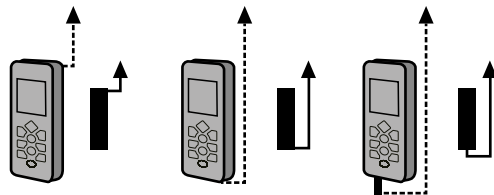

## FEJLMEDDELELSER OG FEJLFINDING

Besked Display Fejl	Mulig Årsag	Løsning
204	Fejlberegning	Gentag målingen processen.
208	Fejlberegning overstrøm	Kontakt sælger.
220	Batteri Lav / batteri	Skift batterierne.
252	Temperatur for høj	Afkøl tælleren, for eksempel i et koldt rum. Ude temperaturen skal være mellem 0 °C til + 40 °C
253	Temperatur for lav	Heat Finder, fx opbevaring i et varmt rum. Ude temperaturen skal være mellem 0 °C til + 40 °C
255	Svagt signal modtagelse / eller måling tid på grund af lav refleksion overflade	Forhøjelsen af refleksion fra for eksempel et hvidt ark papir i målepunktet.
256	Stærkt signal modtagelse på grund af stærk refleksion i måle overfladen	Punkt, dæmpes en mørk ark papir.
261	Mål måling er for langt	Målinger kan udføres med intervaller på op til 40 meter.
500	Hardware Fejl	Prøv gentagne gange at starte og stoppe finder. Hvis fejlmeddelelsen fortsætter med at være til stede, er der en defekt. Kontakt i dette tilfælde sælger.



## AFFALDSHÅNTERING OG GENBRUG



### Risiko for kortslutning!

Vand kan forårsage en kortslutning. Finderen skal aldrig nedsænkes i vand, og sørg for, at der ikke kommer vand ind i huset.

### Fare for beskadigelse!

Forkert rengøring kan forårsage skade eller defekt måler. Anvend ikke aggressive rengøringsmidler. Ved rengøring eller skarpe metalgenstande såsom kniv, spatel eller lignende.

### Fare for beskadigelse!

På denne måde kan overfladen blive beskadiget.  
A. Før hver rengøring Tag batterierne ud af batterirummet.  
B. Rengør finderer med en blød klud.

Opbevar i et tørt sted. For at reducere risiko for utætte batterier, fjern batterierne hvis den ikke benyttes i lang tid.

## TEKNISK DATA

Model:	EOT0018
Nøjagtighed:	+/- 2,0 mm
Strømforsyning:	3 V, 2 x 1,5 V  AAA / LR03
Måleområde:	0,2 – 40 meter
Laser klasse:	2, < 1 mW, 630-670 nm, EN 60825-1:2007
Vægt:	ca. 123 g
Mål:	ca. 115 x 52 x 32,5 cm
Materiale:	Plastik

Beskyttelse:	IP 54 (Beskyttet mod støv og vand dråber)
Drifts temperatur:	0 - + 40 grade
Artikel nummer:	23749540

## AFFALDSHÅNTERING OG GENBRUG



Elektronisk udstyr er farligt affald og skal ikke tilhøre husholdningsaffald. Bortskaf produktet ved afslutningen af dets levetid

i overensstemmelse med gældende lovmæssige bestemmelser. Du møder derfor retlige forpligtelser og bidrage til miljøbeskyttelse.



Som forbruger er du forpligtet ved lov i overensstemmelse med bekendtgørelsen batteri til at fjerne alle brugte batterier, som fjerner husholdningsaffald er forbudt. Forurenedede batterier, akkumulatorer og knap er markeret med dette ikon for at indikere, at det er forbudt deres rådighed i husholdningsaffald. Navnene på de afgangende tungmetaller er Cd = cadmium, Hg = kviksølv, Pb = bly. Brugte batterier, genopladelige batterier og knapceller, kan du tage dem gratis til indsamlingssteder i din kommune, vores butikker eller hvor batterierne er solgt, batterier og knapceller. Du møder derfor retlige forpligtelser og bidrage til miljøbeskyttelse.

## CONTENIDO

Componentes / Vista general .....	4
Instalación de las baterías / Espaciador .....	5
El conjunto de entrega / Piezas aparato .....	6
Introducción .....	8
Explicación de los símbolos .....	8
Uso adecuado .....	9
Instrucciones de seguridad e advertencias .....	10
Preparación y puesta en marcha .....	12
Uso del telémetro láser .....	13
Teclas dispositivo / Funciones.....	14
Uso de las funciones de medición .....	15
Encendido / Parada de la retroiluminación .....	19
Cambio de las unidades de medida .....	19
Suma y resta de valores medidos.....	20
Operación de medición, cancelación e eliminación de datos.....	20
Proceso de la medición.....	20
Punto de referencia ajuste .....	21
Mensajes de error y reparación .....	22
Mantenimiento e almacenamiento del producto .....	24
Datos Técnicos .....	25
Gestión y reciclaje de residuos .....	25

## EL CONJUNTO DE ENTREGA / PIEZAS APARATO

<b>1</b> Pantalla	<b>13</b> Pantalla herramientas auxiliares - medición de área, volumen, ángulo, 2 puntos, ángulo, 3 puntos	<b>23</b> Receptor de luz láser
<b>2</b> Tecla suma - (+)/ resta (-)-Tecla	<b>14</b> Indicación medición consecuenta	<b>24</b> Transmisor de luz láser
<b>3</b> Botón progreso medición	<b>15</b> Presentación histórico de medición	<b>25</b> Visualización mensaje de error
<b>4</b> Tecla unidades (Unit)	<b>16</b> Presentación punto de referencia de medición (Distancia, borde posterior dispositivo, borde delantero dispositivo)	
<b>5</b> Nivel (horizontal)	<b>17</b> Visualizador con láser encendido	
<b>6</b> Espaciador (apagado)	<b>18</b> Indicador batería	
<b>7</b> Tecla MAX / MIN	<b>19</b> Correa de mano	
<b>8</b> Nivel (vertical)	<b>20</b> Bolsa de almacenamiento	
<b>9</b> CLR- (Supresión)/ tecla extinción	<b>21</b> Destornillador	
<b>10</b> Botón de medición punto de referencia	<b>22</b> Tapa de la batería	
<b>11</b> Botón elección superficie		
<b>12</b> MEAS (medición) / tecla de arranque		

## INTRODUCCIÓN



Por favor, lea estas instrucciones antes de usar el multímetro con cuidado y familiarizarse con la manera de funcionamiento del dispositivo. El manual contiene informaciones importantes para las instrucciones de uso y seguridad. No seguir las instrucciones de seguridad y de uso puede dañar el aparato y sus ojos. Este manual se basa en las reglas y las normas de la Unión Europea actualmente válidas, si es necesario, estas pueden superponerse con las directrices y las leyes de otros países, específicas a cada país. Guarde estas instrucciones de uso en condiciones de seguridad e las entregue a la entrega a terceros.

## EXPLICACIÓN DE LOS SÍMBOLOS



**Nota texto.** Por favor, tenga en cuenta y lea.



**ADVERTENCIA!** Este símbolo y señal palabra indica un peligro potencial significativo que pudiera llevar a la muerte o lesiones graves.

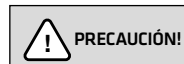

**PRECAUCIÓN!** Este símbolo y señal palabra indica un peligro que puede conducir a una lesión leve.

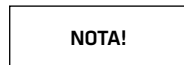

**NOTA!** Este símbolo y señal palabra indica un riesgo de posibles daños materiales.



Este símbolo indica que el dispositivo cumple las normas de seguridad pertinentes.



**Láser de clase, con una longitud de onda 630-670 nm y correspondiente DIN EN 60825-1: 2007.**

**No mire en modo alguno directamente en el fascículo del dispositivo de medición y no mire el dispositivo con instrumentos ópticos. Las informaciones de arriba corresponden con la etiqueta de advertencia de instrumento.**

## USO ADECUADO

Este contador es concebido y diseñado exclusivamente hasta 40 metros para medir las distancias y está destinado únicamente para uso personal. Un uso comercial está excluido. Este instrumento no es un juguete. El instrumento puede ser usado solamente como se indica en este manual, cualquier otro uso es considerado inadecuado. Un uso inadecuado puede producir daños materiales y/o lesiones corporales. El fabricante y/o distribuidor no será responsable de los daños causados por el uso inadecuado u incorrecto.

## INSTRUCCIONES DE SEGURIDAD E ADVERTENCIAS

### ¡Peligro de asfixia!

Mantener el embalaje y las piezas de pequeños tamaños fuera del alcance de los niños.

### ¡Peligro de explosión e incendio!

A través del uso inadecuado del instrumento y/o de las baterías, pueden conducir a incendios o explosiones. No usar el dispositivo, por lo tanto, en un entorno explosivo. Las batería no deben ser arrojados al fuego.

### ¡Peligro de intoxicación!

Las baterías dañadas tragadas pueden causar envenenamiento o la muerte en el caso de los niños. Mantener las baterías fuera del alcance de los niños. Si el compartimento de las baterías no se cierra correctamente, no usar más el telémetro y dismantelar el instrumento como se describe en dismantelamiento y reciclaje.

### ¡Peligro de lesiones!

Mirar directamente en el fascículo láser puede dañar los ojos y/o causar lesiones graves. Por lo tanto, nunca mirar directamente en el fascículo láser. No direcciona el punto fascículo láser para otra persona o superficies reflectantes.

### ¡Peligro de lesiones!

Mantener siempre el dispositivo fuera del alcance de los niños y no permitir que los niños jueguen con él. Parar el telémetro adecuadamente, si no lo usa o lo transporta.

### ¡Peligro de lesiones!

Utilice siempre baterías del mismo tipo. Los diferentes tipos de batería aumenta el riesgo de fuga d las baterías. No toque las fugas de las baterías, esto puede causar lesiones y/o quemaduras. No toque las fugas de las baterías. Al contacto con el ácido de batería, lave bien la zona afectada con mucha agua limpia.

### ¡Peligro de lesiones!

No intente recargar las baterías para evitar la fuga de las baterías. No desmonte las baterías fuera y/o no conecte las baterías pronto. Por favor, retire inmediatamente las baterías del compartimento para baterías cuando las baterías están vacías. Utilice únicamente baterías con el mismo poder y del mismo tipo. Utilice siempre las mismas baterías usadas y no utilice juntas baterías usadas y nuevas.

### ¡Peligro de explosión!

**La substitución inadecuada de la batería puede causar explosión: Use únicamente baterías del mismo tipo o equivalente.**

### ⚠ ¡Peligro de explosión!

Las baterías no deben ser expuestas a calor excesivo, como la luz directa del sol, fuego u otras fuentes iguales. Asegúrese de que las batería están correctamente insertadas y tienen la polaridad correcta (+ y -). Las baterías deben ser eliminadas separadamente del telémetro.

### ⚠ ¡Peligro de deterioración!

El manejo inadecuado puede dañar el telémetro y comprometer de esta manera la seguridad de los productos.

El instrumento puede ser reparado únicamente por el personal cualificado. No hacer alguna modificación del contador. La carcasa no debe ser abierta.

### ⚠ ¡Peligro de deterioración!

El instrumento no debe ser expuesto a la luz directa del sol, a fuentes de calor y frío, fluctuaciones de temperatura extrema, suciedad, humedad, líquidos, campos magnéticos directas e a impacto.

## PREPARACIÓN Y PUESTA EN MARCHA

### ⚠ ¡Peligro de deterioración!

El instrumento no debe ser expuesto a la luz directa del sol, a fuentes de calor y frío, fluctuaciones de temperatura extrema, suciedad, humedad, líquidos, campos magnéticos directas e a impacto.

### Preparación

- A.** Retirar el aparato del embalaje.
- B.** Retirar la película de la pantalla y, posiblemente, luego el material de embalaje.
- C.** Verificar si todos los componentes especificados están presentes (**figura A, página 4**).
- D.** Verificar el instrumento para cualquier daño. Si se constata algún daño, no utilice el telémetro y contacte el vendedor.

### Instalación o sustitución de baterías

- A.** Asegúrese de que el dispositivo está apagado.
- B.** Utilizando el destornillador fornecido, por favor abra la tapa del compartimento para **baterías (22) (Figura B, página 5)**.
- C.** Retirar el material de embalaje de las dos baterías

fornecidas y luego colocarlos en el dispositivo. Prestar atención a la polaridad correcta (**Figura C, página 5**).

**D.** Ahora usted puede poner la tapa a la batería en el telémetro y apriete el tornillo.

## USO DEL TELÉMETRO LÁSER

### ⚠ ¡Peligro de lesiones!

Un fascículo de láser visible sale de la parte frontal del dispositivo.

Nunca mire directamente en el fascículo, en caso de contacto cierra los ojos y/o girar la cabeza a un lado lateral.

No mire en el rayo láser con ayudas ópticas. El rayo láser no debe visar otras personas o animales.



Debido a las influencias del entorno, por ejemplo, la luz del sol u otra reflexión podrá dañar los intervalos de medición y la precisión de medición.



Utilice las libélulas incluidas en el dispositivo para realizar una medición más precisa.

## El encendido y la parada del láser

**A.** Pulse la tecla **MEAS (de medición) / encendido (12)** para poner en marcha el telémetro. Una señal acústica y la pantalla **intermitente (1)** indica el hecho que el aparato está encendido. El fascículo láser ya está mostrado en la posición al cual el instrumento se dirige.

**B.** Para parar el telémetro, pulse durante dos segundos

la tecla **CLR (borrar) / la tecla de Parada (9)**. Una señal acústica indica el hecho que el instrumento está apagado, al mismo tiempo el fascículo láser se para. Después de cerca tres minutos sin utilizar el telémetro, esto se apaga automáticamente.

## TECLAS DISPOSITIVO/ FUNCIONES

Las funciones siguientes pueden ser realizadas utilizando las teclas del dispositivo:



MEAS

- Encendido telémetro (mantener la presión)
- Medición a distancia **(tecla 12)**



- **(tecla 11)** Ajuste de la opción de medición (selección de área)



MAX/MIN

- Medición de la distancia en curso **(tecla 17)**



- Suma y resta (suma y resta valores) **(tecla 2)**



- Exhibición curva del resultado de medición **(tecla 3)**



- Selección del punto de referencia de medición (Espaciador, borde trasero dispositivo, borde delantero dispositivo) **(tecla 10)**



- Encendido/parada iluminación pantalla
- Botón unidad de medición (para cambiar la unidad de medición - mantenga pulsado) **(tecla 4)**



- La eliminación de la curva de medición (cada presión de teclado, el último valor se elimina) **(teclado 9)**
- Apagar el aparato de medición (mantenga pulsado)

## USO DE LAS FUNCIONES DE MEDICIÓN

### ¡Indicio!

Después de la medición de la distancia, el rayo láser se apaga automáticamente para seguridad.

Para encender el rayo láser, pulse **MEAS (medición) la tecla (12)** de nuevo

## Simple medición de la distancia

**A.** Pulse **MEAS (medición) / tecla (12)** para poner en marcha el telémetro.

**B.** Fijar el punto de medición querido y pulsar **MEAS (medición) / la tecla (12)** de nuevo para medir la distancia. El resultado de la medición es exhibido directamente en la **pantalla (1)** e el fascículo láser se apaga.

**C.** Para realizar otra medición, reactivar el fascículo láser pulsando de nuevo el botón **MEAS (medición) / tecla (12)**.

Luego, empezar de nuevo desde la etapa A.

**D.** Al finalizar las mediciones mantenga pulsado el botón **CLR (borrar) / Off (9)** durante dos segundos para apagar el aparato de medición.

### Medición de la distancia en curso de desarrollo

**A.** Pulse **MEAS (medición) / tecla (12)** para encender el telémetro.

**B.** Pulse la **tecla de selección de área (11)** para activar la medición del área.

**C.** Fijar el rayo láser en el primer punto de medición deseado (por ejemplo, la anchura del cuarto) y luego pul-

se **MEAS (medición) / tecla (12)** para realizar la primera medición de distancia.

**D.** Fije a continuación el rayo láser desde el segundo punto de medición que desea medir (por ejemplo, la longitud) y pulse de nuevo **MEAS (medición) / tecla (12)**. Los resultados de las mediciones de anchura, longitud y del espacio resultado en  $m^2$  están exhibidos en la **pantalla (1)**.

**E.** Después de la conclusión de las mediciones mantenga pulsado el botón **CLR (borrar) / Off (9)** durante dos segundos para apagar el aparato de medición.

### Medición del volumen

**A.** Pulse **MEAS (medición) / tecla (12)** para encender el telémetro.

**B.** Pulse dos veces para activar la **tecla de selección área (11)** para medir el volumen. **Pantalla (1)** aparece  $m^3$  en la

esquina inferior derecha.

**C.** Fijar el rayo láser en el primer punto de medición deseado (por ejemplo, la anchura del cuarto) y luego pulse **MEAS (medición) / tecla (12)** para realizar la primera medición de distancia.

**D.** Después de la cesación de las mediciones mantenga pulsado el botón **CLR (borrar) / Off (9)** durante dos segundos para apagar el aparato de medición.

**E.** Al final de esta medición establecer el rayo láser desde el tercer punto de medición que desea medir (por ejemplo, altura) y pulse de nuevo **MEAS (medición) / tecla (12)**. Los resultados de las mediciones de anchura, longitud, altura y volumen que resulta son exhibidos en la **pantalla (1)** en  $m^3$ .

**F.** Después de la cesación de las mediciones mantenga pulsado el botón **CLR (borrar) / Off (9)** durante dos

segundos para apagar el aparato de medición.

### Indirekte afstandsmåling - Pythagoras

#### ¡Observaciones!

El instrumento usa para calcular las distancias indirectas el teorema de Pitágoras. La medición de la distancia del segundo fascículo láser debe ser alineado a ángulos derechos frente la línea medida para evitar resultados errados.

### Medición de la distancia indirecta - con dos puntos

**A.** Pulse **MEAS (medición) / tecla (12)** para encender el telémetro.

**B.** Pulse tres veces para activar la **tecla de selección área (11)** de medición a distancia indirecta. **Pantalla (1)** un pequeño ángulo es exhibido central, al lado izquierdo.

**C.** Fijar el rayo láser en el primer punto de medición deseado y luego pulse **MEAS (medición) / tecla (12)** para realizar la primera medición de distancia. Repetir este procedimiento para realizar la segunda medición de distancia. Los resultados de las mediciones para las dos mediciones y el resultado que resultan en metros son exhibidos en la **pantalla (1)**.

**D.** Al finalizar las mediciones, mantenga pulsado el botón **CLR (borrar) / Off (9)** durante dos segundos para apagar el aparato de medición.

### Medición de la distancia indirecta - con tres puntos

**A.** Pulse **MEAS (medición) / tecla (12)** para encender el telémetro.

**B.** Pulse cada vez para activar la tecla de selección del área de medición a distancia **indirecta (11)**. En la **pantalla**

**(1)** aparecen dos triángulos pequeños adyacentes, exhibidos centralmente, al lado izquierdo.

**C.** Fijar el rayo láser en el primer punto de medición deseado y luego pulse **MEAS (medición) / tecla (12)** para realizar la primera medición de distancia. Repetir este procedimiento para realizar la segunda y la tercera medición de distancia. Los resultados de las mediciones para las tres mediciones e el resultado son exhibidos en metros en la **pantalla (1)**.

**D.** Al finalizar las mediciones mantenga pulsado el botón **CLR (borrar) / Off (9)** durante dos segundos para apagar el aparato de medición.

## ENCENDIDO / PARADA DE LA RETROILUMINACIÓN

Para activar o desactivar la iluminación de la pantalla,

utilice **el botón Unit (unidades) (4)**. Este ajuste el contador no se recuerda, así que utilice esta función cuando es necesario después el nuevo encendido del instrumento.

## CAMBIO DE LAS UNIDADES DE MEDIDA

Para reglar unidades diferentes, pulse y mantenga pulsado **el teclado Unit (unidades) (4)** Están disponibles las unidades métricas (m), pies (ft), pulgadas (in) y Foot & tol ( " ) están disponibles.

## SUMA Y RESTA DE VALORES MEDIDOS

**A.** Pulse **MEAS (medición) / tecla (12)** para encender el telémetro.

**B.** Fijar punto de medición deseado y luego pulse **MEAS (medición) / tecla (12)** para realizar la primera medición de distancia.

*Ahora usted tiene dos opciones:*

**C1.** Pulsando una vez **suma - (+) / resta (-) - Botón (2)** el siguiente valor de medición se añadirá al primero valor medido (más), verá el símbolo "+" en la **pantalla (1)**.

**C2.** Pulsando brevemente **suma - (+) / resta (-) - Botón (2)**, la medición siguiente se resta del primer valor de medición (resta), verá el símbolo "-" en la **pantalla (1)**.

**D.** Pulsando **MEAS (medición) / la tecla (12)** luego está ahora realizada una medición a distancia, y a **continuación (1)** aparece el resultado en la pantalla.



## OPERACIÓN DE MEDICIÓN, CANCELACIÓN E ELIMINACIÓN DE DATOS

Para hacer la última acción, o para cancelar el proceso de medición, pulse el botón **CLR (borrar) / OFF (9)**.

### PROCESO DE LA MEDICIÓN

**A.** Pulse para exhibir durante el funcionamiento el botón **proceso de medición (3)** las últimas 20 lecturas.

**B.** Para salir del proceso de medición, pulse el botón **CLR (borrar) / OFF (9)**.

### PUNTO DE REFERENCIA AJUSTE

A cada puesta en marcha del aparato, el punto de referencia es el borde derecho standard. Usted puede

cambiar el punto de referencia de medición **pulsando la tecla (10)** en los puntos de referencia de medición para altura y distancia. Para utilizar el espaciador, al lado inferior del telémetro (**ver la figura D, página 5**). Cada vez se escucha una señal acústica. El punto de referencia de medición seleccionado es exhibido en **la pantalla (1)**, en la esquina superior izquierda, como sigue: Este ajuste no es memorado por el dispositivo, así que utilice esta función si es necesario, después de poner de nuevo en marcha el dispositivo.

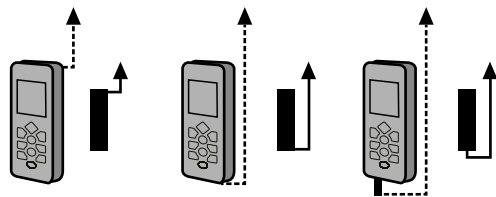

## MENSAJES DE ERROR Y REPARACIÓN

Mensaje de error en la pantalla	Causa posible	Resolver la problema
204	Error de cálculo	Repita el proceso de medición.
208	Error de cálculo el flujo de corriente es excesivo	Contactar el vendedor
220	Baterías descargadas / batería descargada	Cambie las baterías.
252	Temperatura demasiado alta	Se enfría el contador, por ejemplo, en un cuarto frío. La temperatura exterior debe ser entre 0 °C hasta + 40 °C
253	Temperatura demasiado baja	Se almacena el telémetro, por ejemplo, almacenamiento en un cuarto caliente. La temperatura exterior debe ser entre 0 °C hasta + 40 °C.
255	La recepción de la señal es pobre / u el tiempo de medición debido a la reflexión de superficie es baja.	El aumento del grado de reflexión superficie, por ejemplo, con una hoja blanca de papel en el punto de medición.
256	Recepción señal fuerte debido a la reflexión fuerte de la superficie	Se atenúa con una hoja de papel de color oscuro.
261	El objetivo de medición es demasiado lejos	Las mediciones pueden ser realizadas a un intervalo de hasta 40 metros.
500	Fracaso Hardware	Intente repetidamente poner en marcha y apagar el telémetro. Si el mensaje de error continúa ser presente, hay un defecto. Por favor, contacte en este caso, el vendedor.

## MANTENIMIENTO E ALMACENAMIENTO DEL PRODUCTO

### ¡Peligro de cortocircuito!

El agua llegado en el interior puede provocar un cortocircuito. No sumerja el telémetro en agua, asegurándose que el agua no llega en la carcasa.

### ¡Peligro de lesiones!

La limpieza inadecuada del telémetro puede provocar daños y defectos. No utilice agentes de limpieza agresivos. Al limpiar no utilice objetos afilados o metálicos, como el cuchillo, espátula u otros iguales.

### ¡Peligro de lesiones!

De esta manera, la superficie puede ser dañada.

A. Retirar antes de cada limpieza las baterías del compartimento para baterías. B. Almacene el telémetro en la bolsa entregada en un lugar seco.

Para reducir el riesgo de fugas de baterías, retirar las baterías si no utiliza el telémetro más tiempo.

## DATOS TÉCNICOS

Modelo:	EOT0018
Exactitud:	+/- 2,0 mm
Alimentación energía:	3 V, 2 x 1,5 V  AAA / LR03
Intervalo de medición:	0,2 – 40 metros
Clase láser:	2, < 1 mW, 630-670 nm, EN 60825-1:2007

Peso:	ca. 123 g
Dimensiones:	ca. 115 x 52 x 32,5 cm
Material:	Plástico
Protección:	IP 54 (Protección contra el polvo y salpicaduras de agua)
Temperatura de operación:	0°C a +40°C
Número artículo:	23749540

## GESTIÓN Y RECICLAJE DE RESIDUOS



Los dispositivos electrónicos son residuos peligrosos y no deberían pertenecer a la basadura doméstica. Eliminar el producto al fin de su vida útil de conformidad con los reglamentos legales aplicables. De esta manera cumple las obligaciones legales y contribuye a la protección del medio ambiente.



En calidad de consumidor, usted tiene el deber requerido por la ley, de conformidad con la Ordenanza del medio ambiente para eliminar las baterías usadas, está prohibida su eliminación en la basura doméstica. Las baterías contaminadas, los acumuladores y las baterías botón están marcados con este icono para indicar el hecho de que es prohibida su eliminación en la basura doméstica. Las designaciones para metales pesados son decisivos Cd – cadmio, Hg = mercurio, Pb = plomo. Las baterías usadas, las baterías recargables y las baterías botón pueden ser aportadas gratuitamente a los puntos de recogida de su municipio, a nuestras tiendas, o en cualquier lugar dónde están vendidas baterías, acumuladores y baterías botón. Usted cumple su obligación legal de esta manera y contribuye a la protección del medio ambiente.

## KASUTUSJUHEND

Osised / Ülevaade .....	4
Patarei sisestamine / Vaheosa .....	5
Tarnekomplekt / Seadme osad .....	121
Sissejuhatus .....	122
Sümbolite seletus .....	122
Sihipärane kasutamine .....	123
Ohutus- ja hoiatussuunised .....	124
Ettevalmistamine ja kasutuselevõtt .....	126
Laserkaugusmõõdiku kasutamine .....	127
Seadme nupud / Funktsioonid .....	128
Mõõtefunktsioonide kasutamine .....	129
Taustvalgustuse sisse- ja väljalülitamine .....	132
Mõõtühikute seadistamine .....	133
Mõõtevärtuste lisamine ja eemaldamine .....	133
Mõõtmise katkestamine ja mõõtetulemuste kustutamine .....	133
Mõõtmistoiming .....	134
Mõõtmise alguspunkti seadistamine .....	134
Veateated ja probleemide lahendamine .....	135
Seadme hooldamine ja hoiustamine .....	136
Tehnilised andmed .....	136
Utiliseerimine ja ümbertöötlemine .....	137

## TARNEKOMPLEKT / SEADME OSAD

<b>1</b> Ekraan	<b>13</b> Abitööriistade näit – pindala, ruumala, nurga mõõtmine, 2 punkti, -nurga, 3 punkti	<b>23</b> Laservalguse vastuvõtja
<b>2</b> Liitmis- (+) / lahutamise (-) -nupp	<b>14</b> Pideva mõõtmise näit	<b>24</b> Laservalguse saatja
<b>3</b> Mõõtmistoimingu nupp	<b>15</b> Mõõtmistoimingu näit	<b>25</b> Veateate näit
<b>4</b> Mõõtühiku nupp	<b>16</b> Mõõtmise alguspunkti näit (vaheosa, seadme tagumine serv, seadme esimene serv)	
<b>5</b> Vesilood (horisontaalne)	<b>17</b> Sisselülitatud laseri näit	
<b>6</b> Vaheosa (sissepööratud)	<b>18</b> Patarei oleku näit	
<b>7</b> Max- / Min-nupp	<b>19</b> Käerihm	
<b>8</b> Vesilood (vertikaalne)	<b>20</b> Kott	
<b>9</b> CLR- (kustutamise-) / väljalülitusnupp	<b>21</b> Kruvikeeraja	
<b>10</b> Mõõtmise alguspunkti nupp	<b>22</b> Patareipesa kate	
<b>11</b> Pinna valimise nupp		
<b>12</b> MEAS- (mõõtmise-) / sisselülitamisnupp		

## SISSEJUHATUS



Palun lugege see kasutusjuhend enne mõõteseadme kasutuselevõttu hoolikalt läbi ja

tutvuge mõõteseadme kasutamisega. Kasutusjuhendis on oluline info ohutussuuniste järgimise kohta.

Ohutusuuniste ja kasutusjuhendi mittejärgimine võib põhjustada seadme kahjustamist ja Teie silmade

vigastusi. See kasutusjuhend põhineb koostamise hetkel kehtival Euroopa Liidu normidel ja seadus-

tel, välismaal alluvad need vajadusel riigi juhistele ja seadustele. Hoidke kasutusjuhend alles ja andke see omanikuvahetuse korral kaasa.

## SÜMBOLITE SELETUS



**Märkustekst.** Pange tähele ja lugege.



**HOIATUS!**

**HOIATUS!** See sümbol ja signaalsõna viitavad märkimis-

väärsele ohule, mille tagajärjeks võib olla surm või raske vigastus.



**ETTEVAATUST!**

**ETTEVAATUST!** See sümbol ja signaalsõna viitavad ohule, mille

tagajärjeks võib olla kergem vigastus.

**MÄRKUS!**

**MÄRKUS!** See sümbol ja signaalsõna viitavad ohule, mille

tagajärjeks võib olla esemete kahjustamine.



See sümbol näitab, et mõõteseadme vastab olulistele ohutusnormidele.



LASERKIIRI ÄRGE  
VAADAKE KIIRESSE. LASERI  
KLASS 2, < 1mW, 630-670 nm  
EN 60825-1:2007

Selle klassi laserseadmed, mille lainepikkus on 630– 670 nm ja

mis vastavad standardile DIN EN 60825-1:2007. Ärge mitte mingil

juhul vaadake otse mõõteseadme kiirsesse ja ärge vaadake mõõteseadet optiliste instrumentidega. Eelmainitud info vastab mõõteseadme hoiatussildile.

## SIHIPÄRANE KASUTAMINE

See mõõteseadme on vaid kuni 40 meetriste vahemaa- de mõõtmiseks ja vaid eraviisiliseks kasutamiseks.

Keelatud on seadme kasutamine ärilistel eesmärkidel.

See mõõteseadme ei ole mänguasi. Mõõteseadet tohib kasutada vaid viisil, mis on kirjeldatud selles kasutus- juhendis, kõik teised kasutusviisid on mittesihipärased.

Mittesihipärane kasutamine võib põhjustada varalist kahju või isikute vigastusi. Tootja ja/või edasimüüja ei võta vastutust kahjude ja vigastuste eest, mis on tekkinud mittesihipärasest või valest kasutamisest.

## OHUTUS- JA HOIATUSSUUNISED

 **Lämbumisoht!**

Hoidke pakendi osi ja pisidetaile lastele kättesaamatus kohas.

Lapsed võivad pakendi osade ja pisidetailide allaneelamisel lämbuda.

 **Plahvatus- ja tuleoht!**

Mõõteseadme ja/või patareide ebasobiva kasutamise tagajärjeks võib olla tulekahju või plahvatus.

Ärge kasutage mõõteseadet seetõttu plahvatusohtlikus keskkonnas.

Patareisid ei tohi visata lahtisesse tulle.

 **Mürgistusoht!**

Kahjustatud patareid võivad allaneelamisel lekkida ja lastel mürgistust või surma põhjustada. Hoidke patareisid lastele kättesaamatus kohas. Kui mõõteseadme patareipesa ei ole enam võimalik korralikult ja ohutult sulgeda, ärge seadet enam kasutage ning utiliseerige see vastavalt utiliseerimise ja ümbertöötlemise lõigu suunistele.

 **Vigastusoht!**

Otse laserkiiresse vaatamine võib Teie silmi tõsiselt vigastada.

Seetõttu ärge kunagi vaadake otse laserkiiresse.

Ärge kunagi osutage laserkiirega teistele inimestele või peegeldavatele pindadele.

 **Vigastusoht!**

Hoidke lapsed mõõteseadmest eemal ja ärge laske neil seadmega mängida.

Lülitage mõõteseadede välja, kui seda ei kasutata või seda transporditakse.

 **Vigastusoht!**

Kasutage alati sama tüübi patareisid.

Erinevate patareitüüpide kasutamine suurendab patareide lekkimise ohtu.

Ärge puudutage lekkinud patareisid, see võib põhjustada vigastusi ja/või söövitada.

Ärge haarake lekkinud patareidest.

Kokkupuutel akuhappesega peske kohta põhjalikult rohke puhta veega.

 **Vigastusoht!**

Ärge püüdke patareisid uuesti laadida, et nende lekkimist vältida.

Ärge võtke patareisid lahti ega ajage neid lühisesse. Võtke patareid kohe patareipesast välja, kui need on tühjenenud.

Kasutage vaid sama võimsuse ja tüübiga patareisid.

Kasutage vaid sama vanusega patareisid ning ärge kasutage vanu ja uusi segamini.

 **Plahvatusoht!**

**Patareide ebasobiva vahetamise tõttu tekib plahvatusoht: Kasutage vaid samu või samaväärseid patareisid.**

### Plahvatusoht!

Patareid ei tohi sattuda liigse kuumuse, nt otsese päikesekiirguse, tule või sarnase olukorra kätte. Veenduge patareisid sisestades, et need oleks õiges asendis ning järgige õiget polaarsust (+ ja -). Patareid tuleb utiliseerida seadmest eraldi.

### Kahjustusoht!

Mõõteseadme ebasobiv käsitlemine võib põhjustada selle kahjustamist ja piirata toote ohutust. Mõõteseadet tohib parandada vaid kvalifitseeritud asjatundja. Ärge muutke mõõteseadet. Korpust ei tohi avada.

### Kahjustusoht!

Hoidke mõõteseadet eemal otsesest päikesekiirgusest, kuuma- ja külmaallikatest, suurtest temperatuurikõikumistest, mustusest, niiskusest, vedelikest, magnetväljadest ja löökidest.

## ETTEVALMISTAMINE JA KASUTUSELEVÕTT

### Kahjustusoht!

Avage pakend ettevaatlikult, et vältida mõõteseadme vigastamist.

### Ettevalmistamine

- A. Võtke mõõteseadme pakendist välja.
- B. Eemaldage ekraani kile ja muu pakkematerjal.

C. Kontrollige, kas kõik seadme osad on olemas (joonis A, lk 4).

D. Kontrollige, kas mõõteseadmel on kahjustusi.

Kui mõõteseadet on kahjustada saanud, ärge kasutage seda ja pöörduge edasimüüja poole.

### Patareide sisestamine ja vahetamine

A. Veenduge, et mõõteseadet on välja lülitatud.

B. Avage kaasasolnud kruvikeerajaga **patareipesa kate (22)** (joonis B, lk 5).

C. Eemaldage mõlema kaasasoleva patarei pakkematerjal ja asetage patareid seejärel mõõteseadmesse. Jälgige samal ajal õiget polaarsust (joonis C, lk 5).

D. Seejärel võite patareipesa kaane taas mõõteseadmele asetada ja kinni kruvida.

## LASERKAUGUSMÕÕDIKU KASUTAMINE

### Vigastusoht!

Mõõteseadme esiküljelt väljub nähtav laserkiir. Ärge vaadake otse laserkiirre, sulgege vajadusel silmad ja/või pöörake pea ära. Ärge vaadake laserkiirre optiliste seadmetega. Laserkiirt ei tohi suunata teistele inimestele või loomadele.



Keskkonnamõjude tõttu, nt päikesekiirgus või halb peegeldumine, võivad mõõtetulemused ja -täpsus halveneda.



Mõõteseadmesse ehitatud loodidega saate teha veelgi täpsemaid mõõtmisi.

## Laseri sisse- ja väljalülitamine

**A.** Vajutage **MEAS- (mõõtmis-) / sisselülitamisnuppu (12)**, et mõõteseade sisse lülitada. Akustiline signaal ja helendav **ekraan (1)** teavitavad, et mõõteseade on sisse lülitatud. Laserkiirt näidatakse kohas, kuhu mõõteseade on suunatud.

**B.** Mõõteseadme väljalülitamiseks hoidke **CLR- (kustutamis-) / väljalülitamisnuppu (9)** all u kaks sekundit.

Akustiline signaal teavitab, et mõõteseade on välja lülitatud, samal ajal kustub laserkiir. Pärast u kolme minutit mittekasutamist lülitub mõõteseade automaatselt välja.

## SEADME NUPUD / FUNKTSIOONID

Seadme nuppudega on võimalik rakendada järgmisi funktsioone:



MEAS

- mõõteseadme sisselülitamine (hoidke nuppu all)
- kauguse mõõtmine (**nupp 12**)



- mõõteseadistuste tegemine (pinna valimine)



MAX/MIN

- kauguse pidev mõõtmine (**nupp 17**)



- liitmine ja lahutamine (mõõteväärtuste lisamine või mahaarvutamine) (**nupp 2**)



- mõõtetulemuse näit (**nupp 3**)



- mõõtmise alguspunkti valimine (vaheosa, seadme tagumine serv, seadme esimene serv) (**nupp 10**)



Unit

- ekraanivalgustuse sisse- ja väljalülitamine
- ühiku nupp (ühiku vahetamiseks hoidke nuppu all) (**nupp 4**)



CLR

- mõõtmistoimingu kustutamine (iga nupu-vajutus kustutab viimati mõõdetud väärtuse) (**nupp 9**)
- mõõteseadme väljalülitamine (hoidke nuppu all)

## MÕÕTEFUNKTSIOONIDE KASUTAMINE

### Märkus!

Pärast õnnestunud vahemaa mõõtmist lülitub laserkiir ohutuse tõttu automaatselt välja. Laserkiire uuesti sisselülitamiseks vajutage taas **MEAS- (mõõtmis-)/sisselülitamisnuppu (12)**.

### Simple medición de la distancia

**A.** Vajutage **MEAS- (mõõtmis-)/sisselülitamisnuppu (12)**, et mõõteseade sisse lülitada.

**B.** Fikseerige soovitud mõõtepunkt ja vajutage veelkord **MEAS- (mõõtmis-)/sisselülitamisnuppu (12)**, et vahemaa mõõta. Mõõtetulemus kuvatakse otse **ekraanile (1)** ja laserkiir lülitub välja.

**C.** Järgneva mõõtmise tegemiseks aktiveerige laserkiir uuesti

**MEAS- (mõõtmis-)/sisselülitamisnupule (12)** vajutades.

Alustage seejärel taas punktiga A.

**D.** Pärast mõõtmisi hoidke **CLR- (kustutamise-)/väljalülitamisnupu (9)** all kaks sekundit, et mõõteseade välja lülitada.

### Pidev vahemaa mõõtmine

**A.** Vajutage **MEAS- (mõõtmis-)/sisselülitamisnupu (12)**, et mõõteseade sisse lülitada.

**B.** Vajutage **pinna valimise nuppu (11)**, et aktiveerida pinna mõõtmine.

**C.** Fikseerige laserkiir esimesele soovitud mõõtepunktile (nt ruumi laius), seejärel vajutage **MEAS- (mõõtmis-)/sisselülitamisnupu (12)**, et teha esimene vahemaa

mõõtmine.

**D.** Fikseerige laserkiir teisele soovitud mõõtepunktile (nt ruumi pikkus) ja vajutage uuesti **MEAS- (mõõtmis-)/sisselülitamisnupu (12)**. Laiuse ja pikkuse mõõtetulemused ning nendest lähtuv **pindala kuvatakse ekraanil (1)** ruutmeetrites ( $m^2$ ).

**E.** Pärast mõõtmisi hoidke **CLR- (kustutamise-)/väljalülitamisnupu (9)** all kaks sekundit, et mõõteseade välja lülitada.

### Ruumala mõõtmine

**A.** Vajutage **MEAS- (mõõtmis-)/sisselülitamisnupu (12)**, et mõõteseade sisse lülitada.

**B.** Vajutage pinna **valimise nuppu (11)** kaks korda, et aktiveerida ruumala mõõtmine. **Ekraanil (1)** kuvatakse all

paremas nurgas  $m^3$ .

**C.** Fikseerige laserkiir esimesele soovitud mõõtepunktile (nt ruumi laius) ja vajutage seejärel **MEAS- (mõõtmis-)/sisselülitamisnupu (12)**, et teha esimene vahemaa mõõtmine.

**D.** Fikseerige laserkiir teisele soovitud mõõtepunktile (nt ruumi pikkus) ja vajutage uuesti **MEAS- (mõõtmis-)/sisselülitamisnupu (12)**.

**E.** Mõõtmise lõpetamiseks fikseerige laserkiir kolmandale mõõtepunktile, mida mõõta soovite (nt ruumi kõrgus), ja vajutage veelkord **MEAS- (mõõtmis-)/sisselülitamisnupu (12)**. Laiuse, pikkuse ja kõrguse mõõtetulemused ning nendest lähtuv ruumala kuvatakse **ekraanil (1)** kuupmeetrites ( $m^3$ ).

**F.** Pärast mõõtmist hoidke kaks sekundit all **CLR- (ku-**

**stutamise-)/väljalülitamisnupu (9)**, et mõõteseade välja lülitada.

### Kaudne vahemaa mõõtmine - Pythagoras

#### Märkus!

Mõõteseade kasutab kaudseks mõõtmiseks Pythagorase teoreemi. Teise vahemaa mõõtmiseks peab laserkiir olema mõõdetava joonega täisnurkselt, et vältida valesid mõõtetulemusi.

### Kaudne vahemaa mõõtmine - kahe punktiga

**A.** Vajutage **MEAS- (mõõtmis-) / sisselülitamisnupu (12)**, et mõõteseade sisse lülitada.

**B.** Vajutage **pinna valimise nuppu (11)** kolm korda, et aktiveerida kaudne vahemaa mõõtmine. **Ekraanil (1)** kuvatakse



vasaku külje keskosas väike kolmnurk.

**C.** Fikseerige laserkiir esimesele soovitud mõõtepunktile ja vajutage seejärel **MEAS- (mõõtmis-) / sisselülitamisnuppu (12)**, et teha esimene vahemaa mõõtmine. Korrake toimingut ka teise vahemaa mõõtmisega. Mõlema mõõtmise tulemus ja nendest lähtuv tulemus kuvatakse **ekraanil (1)** meetrites (m).

**D.** Pärast mõõtmist hoidke kaks sekundit all **CLR- (kustutamis-)/väljalülitamisnuppu (9)**, et mõõteseade välja lülitada.

### Kaudne vahemaa mõõtmine - kolme punktiga

**A.** Vajutage **MEAS- (mõõtmis-)/sisselülitamisnuppu (12)**, et mõõteseade sisse lülitada.

**B.** Vajutage **pinna valimise nuppu (11)** neli korda, et akti-

veerida kaudne vahemaa mõõtmine. **Ekraanil (1)** kuvatakse

vasaku külje keskosas kaks väikest kolmnurka

**C.** Fikseerige laserkiir esimesele soovitud mõõtepunktile ja vajutage seejärel **MEAS- (mõõtmis-) / sisselülitamisnuppu (12)**, et teha esimene vahemaa mõõtmine. Korrake toimingut ka teise ja kolmanda vahemaa mõõtmisega. Kolme mõõtmise tulemused ja nendest lähtuv tulemus kuvatakse **ekraanil (1)** meetrites (m).

**D.** Pärast mõõtmist hoidke kaks sekundit all **CLR- (kustutamis-)/väljalülitamisnuppu (9)**, et mõõteseade välja lülitada.

### TAUSTVALGUSTUSE SISSE- JA VÄLJALÜLITAMINE

Mõõteseadmee ekraani taustvalgustuse sisse- või väljalülitamiseks vajutage kasutamise ajal ühiku **nuppu (4)**. Mõõteseade

ei talleta seda seadistust, seetõttu kasutage seda funktsiooni vajadusel pärast mõõteseadmee uut sisselülitamist.

### MÕÕTÜHIKUTE SEADISTAMINE

Erinevate ühikute seadistamiseks kasutamise ajal vajutage ja hoidke all ühiku **nuppu (4)**. Valikus on meeter (m), jalg (ft), toll (in) ning jalg ja toll (' ").

### MÕÕTEVÄÄRTUSTE LISAMINE JA EEMALDAMINE

**A.** Vajutage **MEAS- (mõõtmis-)/sisselülitamisnuppu (12)**, et mõõteseade sisse lülitada..

**B.** Fikseerige soovitud mõõtepunkt ja vajutage veelkord **MEAS- (mõõtmis-)/sisselülitamisnuppu (12)**, et vahemaad mõõta.

*Teil on seejärel kaks võimalust:*

**C1. Liitmis- (+)/lahutamise (-)-nupu (2)** ühekordsel vajutamisel lisatakse järgmine mõõdetav väärtus esimesele väärtusele juurde, **ekraanile (1)** ilmub sümbol +.

**C2. Liitmis- (+)/lahutamise (-)-nupu (2)** lühikese vajutamisega lahutatakse järgmine mõõtetulemus esimesest mõõteväärtusest maha, **ekraanile (1)** ilmub sümbol -.

**D.** Veelkordse **MEAS- (mõõtmis-)/sisselülitamisnuppu (12)** vajutamisega tehakse järgmine vahemaa mõõtmine ja seejärel kuvatakse **ekraanil (1)** tulemus.

### MÕÕTMISE KATKESTAMINE JA MÕÕTETULEMUSTE KUSTUTAMINE

Viimase toimingu tagasivõtmiseks või käimasoleva mõõtmise katkestamiseks vajutage **CLR- (kustutamise-)/väljalülitamisnuppu (9)**.

## MÕÕTMISTOIMING

**A.** Vajutage kasutamise ajalmõõtmistoimingu **nuppu (3)**, et kuvada viimased 20 mõõtetulemust.

**B.** Mõõtmistoimingust väljumiseks vajutage **CLR- (ku-stutamis-) / väljalülitamisnuppu (9)**.

## MÕÕTMISE ALGUSPUNKTI REGULEERIMINE

Mõõteseadme igal sisselülitamisel seatakse mõõtmise alguspunkt seadme tagumisele servale. Saate mõõtmise alguspunkti **nupuvajutusega (10)** seada esimesele servale ja vaheosale. Vaheosa kasutamiseks pöörake see seadme alumisel küljel välja (**vt joonis D, lk 5**). Igal vahetamisel kostub akustiline signaal. Mõõtmiseks valitud alguspunkt kuvatakse **ekraani (1)** ülemises vasakus

nurgas järgneval viisil: Mõõteseadet ei talleta seda seadistust, seetõttu kasutage seda funktsiooni vajadusel pärast mõõteseadme uut sisselülitamist.

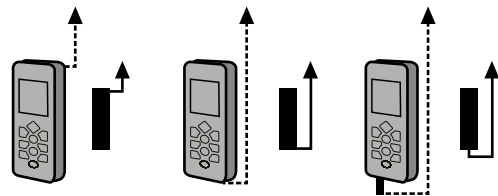

## VEATEATED JA PROBLEEMIDE LAHENDAMINE

Veateade ekraanil	Võimalik põhjus	Probleemide lahendamine
204	Arvutusviga	Korrake mõõtmist.
208	Arvutusviga Liiga tugev elektrivool	Võtke ühendust edasimüüjaga.
220	Patareid on tühjad või tühjenemas	Vahetage patareisisid.
252	Liiga kõrge temperatuur	Jahutage mõõteseadet, nt jahedas ruumis hoides. Välistemperatuur peab jääma vahemikku 0 °C kuni + 40 °C.
253	Liiga madal temperatuur	Soojendage mõõteseadet, nt soojemas ruumis hoides. Välistemperatuur peab jääma vahemikku 0 °C kuni + 40 °C.
255	Nõrk signaal või liiga pikk mõõteaeg, mida põhjustab pealispinna halb peegeldamine	Suurendage pealispinna peegeldamist, nt mõõtekohale valget paberilehte asetades.
256	Tugev signaal, mida põhjustab pealispinna liiga tugev peegeldamine	Vähendage mõõtekoha peegeldamist, nt tumeda paberilehega.
261	Mõõdetav punkt asub liiga kaugel	Mõõtmisi saab teha vaid kuni 40 meetri ulatuses.
500	Riistvara viga	Proovige mõõteseadet korduvalt sisse ja välja lülitada. Kui veateade kordub, on seade vigane. Pöörduge sel juhul edasimüüja poole.

## SEADME HOOLDAMINE JA HOIUSTAMINE

### Lühise oht!

Korpusesse tunginud vesi võib põhjustada lühist. Ärge asetage seadet kunagi vette ja jälgige, et korpusesse ei satuks vett.

### Kahjustusoht!

Mooteseadme ebasobiv puhastamine võib põhjustada kahjustusi ja defekte. Ärge kasutage söövitavaid puhastusvahendeid. Ärge kasutage puhastamiseks teravaid või metallist esemeid, nt nuge, spaatleid või muid sarnaseid esemeid.

### Kahjustusoht!

Sel viisil võib pealispind kahjustada saada. A. Eemaldage patareid enne seadme igat puhastuskorda patareipesast. B. Pühkige mooteseadet seejärel pehme, kuiva ja udemeteta lapiga.

Hoidke mooteseadet alati komplektis olevas kotis ja kuivas kohas. Lekkivate patareide ohu minimeerimiseks eemaldage patareid, kui seadet pikema aja jooksul ei kasutata.

## TEHNILISED ANDMED

Mudel:	EOT0018
Täpsus:	+ - 2,0 mm
Elektrivarustus:	3 V, 2 x 1,5 V  AAA / LR03
Mööteala:	0,2 – 40 meetrit

Laseri klass:	2, < 1 mW, 630-670 nm, EN 60825-1:2007
Kaal:	u 123 g
Mõõtmed:	u 115 x 52 x 32,5 cm
Materjal:	Plastik
Kaitseklass:	IP 54 (kaitse tolmu ja pritsmete eest)
Kasutustemperatuur:	0 °C kuni + 40 °C
Seadme tootenumber:	23749540

## UTILISEERIMINE JA ÜMBERTÖÖTLEMINE



Elektronikaseadmed on ümbertöötatavad ja need ei kuulu olmeprügisse. Utiliseerige  toode selle kasutuse lõpus vastavalt kehti-

vatele seaduslikele määrustele. Nii järgite seaduslikke kohustusi ja annate oma panuse keskkonna kaitseks.



Lõppkasutajana olete patareid käsitleva direktiivi järgi seadusega kohustatud tagastama kõik kasutatud patareid ja akud, nende viskamine olmeprügisse on keelatud. Saasteaineid sisaldavad patareid, akud ja nõõppatareid on märgistatud kõrvaloleva sümboliga, mis viitab keelule neid olmeprügisse visata. Oluliste raskemetallide tähised on Cd = kaadmium, Hg = elavhõbe, Pb = plii. Kasutatud patareid, akud ja nõõppatareid saate tasuta ära anda kogumiskohtades, mis asuvad asulates, meie müügi- kohades või kõikjal, kus patareid, akusid ja nõõppatareid müüakse. Nii järgite seaduslikke kohustusi ja annate oma panuse keskkonna kaitseks.

Komponentit / Yleisesittely .....	4
Paristojen asennus / Etäisyys kpl .....	5
Toimitus sarja / Laitteen osat .....	139
Johdanto .....	140
Symbolien merkitys .....	140
Käyttötarkoitus .....	141
Turvallisuus ohjeet ja varoitukset .....	142
Valmistelu ja toiminta .....	144
Laseretäisyysmittarin käyttö .....	145
Laitteen painike / Tehtävät .....	146
Mittaustoimintojen käyttö .....	147
On / Off taustavalo .....	150
Yksiköiden ohjelmointi .....	151
Mittausarvojen lisäys ja vähennys .....	151
Mittaus, peruuttaminen ja tietojen poistaminen .....	151
Mittausprosessi .....	152
Mittaus viitekohdan asetus .....	152
Virhe ja viesteiden korjaaminen .....	153
Tuotteen ylläpitäminen ja varastointi .....	154
Tekniset ominaisuudet .....	154
Jätehuolto ja kierrätys .....	155

<b>1</b> Kuvaruutu	<b>13</b> Ylimääräiset välineet näyttö - alueen mittaus, tilavuus, kulma, 2, pisteet, kulma 3, pisteet	<b>23</b> Laservalon vastaanotin
<b>2</b> Lisäys painike - (+) / vähennys painike (-)	<b>14</b> Johdonmukaisen mittauksen osoitus	<b>24</b> Laservalon lähetin
<b>3</b> Edistymisen mittaamisen painike	<b>15</b> Mittaushistorian näyttö	<b>25</b> Virheilmoituksen näyttö
<b>4</b> Laite painike (Unit)	<b>16</b> Viitekohta mittaus näyttö (Etäisyys, laitteen takamarginaali, laitteen etumarginaali)	
<b>5</b> Vesivaaka (vaakasuora)	<b>17</b> Laser näyttö on	
<b>6</b> Etäisyys kpl (suljettu)	<b>18</b> Pariston ilmaisin	
<b>7</b> MAX / MIN painike	<b>19</b> Käsi hihna	
<b>8</b> Vesivaaka (pystysuora)	<b>20</b> Säilytyspussi	
<b>9</b> CLR- (clear)/ turn off painike	<b>21</b> Ruuvi	
<b>10</b> Viitekohta mittaus painike	<b>22</b> Paristokansi	
<b>11</b> Pinta valinta painike		
<b>12</b> MEAS (measurement) / turn on painike		

## JOHDANTO



Lue huolellisesti ohjeet ennen mittauslaitteen käyttöä ja tutustu mittauslaitteen toimintaan. Tämä käsikirja sisältää tärkeitä tietoja toiminta- ja turvallisuusohjeista. Turvallisuus- ja käyttöohjeiden noudattamatta jättäminen saattaa johtaa tuotevahinkoja. Tämä käsikirja perustuu Euroopan voimassa oleviin standardeihin ja normeihin. Tarvittaessa nämä voivat mennä päällekkäin muiden maiden suuntaviivien ja lakien kanssa, kullekin maalle ominainen. Säilytä nämä käyttöohjeet ja välitä ne kolmansille osapuolille.

## SYMBOLIEN MERKITYS



Tekstimuistiinpano. Huomaa ja lue.



**VAROITUS!** Tämä symboli ja signaali osoittaa merkittävän mahdollisen vaaran, joka voi johtaa kuolemaan tai vakaviin vammoihin.



**HUOMIO!** Tämä symboli ja signaali ilmaisee vaaraa, joka saattaa johtaa vähäisiin onnettomuuksiin.



**HUOMAUTUS!** Tämä symboli ja signaali ilmaisee aineellisten vahinkojen mahdollista riskiä.



Tämä symboli osoittaa, että laite täyttää asianmukaisia turvallisuusnormeja.



Luokka laser, jossa on 630-670 nm aallonpituus ja DIN EN 60825-1: 2007 mukaisesti. Älä katso suoraan mittauslaitteen valonsäteen ja älä käytä muita optisia instrumentteja käytettäessä tätä laitetta. Edellä mainitut tiedot yhtyvät laitteen varoitusarraan.

## KÄYTTÖTARKOITUS

Laite on yksinomaan suunniteltu, jotta voidaan mitata puun ja rakennusten kosteus, kuten betoni, kipsi tai laasti, rakennus tai puu, paperi ja pahvi. Se on tarkoitettu ainoastaan henkilökohtaiseen käyttöön. Kaupallinen käyttö on ehdottomasti kielletty! Tämä laite ei ole lelu. Laitetta saa käyttää vain kuten tämän ohjeen

mukaisesti, muuta käyttöä pidetään epäasiallisena. Virheellinen käyttö saattaa johtaa aineellisiin vahinkoihin ja/tai henkilövahinkoihin. Valmistaja ja/tai jakelija ei ole vastuussa väärinkäytöstä tai virheellisestä käytöstä johtuvasta vahingosta.

## TURVALLISUUSOHJEET JA VAROITUKSET

### **Tukehtumisvaara!**

Pidä pakkaus ja pienet osat poissa lasten ulottuvilta!  
Pakkauksen ja pienten osien nieleminen saattaa tukahduttaa lapset!

### **Räjähdyks ja tulipalovaara!**

Tämän laitteen ja/tai paristojen epätarkoituksenmukainen käyttö saattaa aiheuttaa tulipalon tai räjähdysten. Älä siis käytä laitetta räjähdysalttiissa ympäristössä. Paristoja ei saa heittää tuleen.

### **Myrkyllisyysvaara!**

Huonojen paristojen, jotka saattavat vuotaa, nieleminen johtaa lasten tapauksessa myrkytykseen tai kuolemaan. Pidä paristot poissa lasten ulottuvilta! Jos paristokotelo ei sulkeudu vastaavasti ja turvallisesti, älä käytä mittalaitetta ja pura laite, kuten kohdassa purkaminen ja kierrätys.

### **Onnettomuusvaara!**

Suora katsominen lasersäteeseen voi vahingoittaa silmiä ja/tai aiheuttaa vakavia vammoja. Älä siis koskaan katso suoraan lasersäteeseen. Älä suuntaa lasersädettä toiselle henkilölle tai heijastaville pinnoille. Ne dirigez pas le point du faisceau laser vers une autre personne ou vers des surfaces réfléchissantes.

### **Onnettomuusvaara!**

Pidä poissa lasten ulottuvilta ja älä anna heidän leikkiä tämän laitteen kanssa.  
Pysäytä laite, jos et käytä sitä tai liikenteen tapauksessa.

### **Onnettomuusvaara!**

Käytä aina samaa pariston tyyppiä.  
Eriaiset paristotyytit nostavat vuotoriskiä.  
Älä koske pariston vuotamiseen, tämä saattaa aiheuttaa vahinkoja ja/tai palovammoja.  
Älä koske paristojen vuotoon. Jos kosketat pariston happa, pese ihoalue puhtaalla vedellä.

### **Onnettomuusvaara!**

Älä yritä ladata paristoja pariston vuodon välttämiseksi. Älä ota paristoja pois ja/tai aiheuta paristojen oikosulkua.  
Ole hyvä ja poista heti paristot paristolokerosta, kun paristot ovat tyhjä.  
Käytä vain samantyyppisiä paristoja samalla teholla.  
Käytä aina samoja vanhoja paristoja ja älä käytä vanhoja ja uusia paristoja yhdessä.

### **Räjähdyksvaara!**

**Sopimaton pariston korvaaminen voi johtaa räjähdykseen. Käytä vain samantyyppisiä paristoja tai vastaavia.**

**Räjähdyksvaara!**

Paristoja ei saa altistaa kuumuudelle, kuten suora auringon valo, tulipalo tai muita samankaltaisia.

Varmista, että paristot on asetettu oikein ja että napaisuus on oikea (+ ja -).

Paristot on hävitettävä erillään etäisyysmittarista.

**Heikkenemisvaara!**

Tämän etäisyysmittarin sopimaton manipulointi saattaisi heikentää sitä, mikä vaarantaa

tuotteiden turvallisuutta.

Laitteen saa korjata vain

ammattitaitoinen henkilö. Älä mitenkään muuta

laskuria. Koteloa ei saa avata.

**Heikkenemisvaara!**

Laitetta ei saa altistaa suoralle auringon valolle, lämmönlähteelle ja kylmyydelle, äärimmäisille lämpötilan vaihteluille, lialle, kosteudelle, nesteille, magneettikentille ja suorille iskuille.

**VALMISTUS JA TOIMINTA****Heikkenemisvaara!**

Avaa paketti varovasti etäisyysmittarin vaurioitumisen estämiseksi.

**Valmistelu**

- A.** Poista laite pakkauksesta.
- B.** Poista näytön kalvo ja mahdollinen muu

pakkausmateriaali.

**C.** Tarkista, että kaikki määritellyt osat ovat mukana **(Kuva A, sivu 4)**.

**D.** Tarkista laite vahingoista. Jos taulu on vaurioitunut, älä käytä laitetta ja ota yhteyttä kauppiaseen.

**Asennus ja paristojen korvaaminen**

**A.** Varmista, että mittari on off.

**B.** Käytä mukana toimitettua ruuvimeisseliä ja avaa **paristokotelon kansi (22) (Kuva B, sivu 5)**.

**C.** Poista kahden mukana toimitetun pariston pakkausmateriaali ja laita ne takaisin mittariin. Kiinnitä huomiota oikeaan napaisuuteen **(Kuva C, sivu 5)**.

**D.** Nyt voit laittaa pariston kannen takaisin etäisyysmittariin ja kiristä ruuvi.

**LASERETÄISYYSMITTARIN KÄYTTÖ****Onnettomuusvaara!**

Laskurin etuosa vapauttaa näkyvän lasersäteen.

Älä koskaan katso suoraan säteeseen, sulje silmäsi joutuessa kosketuksiin ja/tai käännä pää sivuttain.

Älä katso säteeseen optisilla apuvälineillä.

Lasersäde ei pitäisi osoittaa muille ihmisille tai eläimille.



Ympäristön vaikutuksesta johtuen, esimerkiksi auringon valo tai pohdiskelu saattaisi vahingoittaa mittausaluetta sekä mittaustarkkuutta.



Käytä mukaan liitettyjä tavoitteita vielä tarkemmaksi mittaukseksi.

## Laserin käynnistäminen tai sammuttaminen

### A. Paina **MEAS (mittaus) painiketta / on (12)**

etäisyysmittarin käynnistämiseksi. Äänimerkki ja vilkkuva **näyttö (1)** osoittavat, että laite on päällä. Lasersäde näkyy jo asennossa laitteen kautta.

**B.** Etäisyysmittarin sammuttamiseksi, paina noin kahden sekunnin **CLR painiketta (clear) / (Off painike) (9)**.

Äänimerkki ilmaisee, että laite on off, samanaikaisesti, lasersäde pysähtyy. Noin kolme minuuttia käyttämättä etäisyysmittaria, tämä sammuu automaattisesti.

## LAITTEEN PAINIKKEET / TEHTÄVÄT

Seuraavat toiminnot voidaan suorittaa laitteen painikkeiden avulla:

 **MEAS** | - Etäisyysmittarin käynnistäminen (paina):  
- Etäisyyden mittaus (**painike 12**)

 | - Mittaus vaihtoehdon asettaminen (alue valinta)

 **MAX/MIN** | - Etäisyyden mittaaminen käynnissä (**painike 17**)



- Lisäys ja vähennys (arvot lisäys ja vähennys) (**painike 2**)



- Mittaustulos käyrän näyttö (**painike 3**)



- Mittaus viitekohdan valinta (välikkappale, laitteen takamarginaali, laitteen etumarginaali) (**painike 10**)



- Näytön valon käynnistäminen / sammuttaminen  
- Mittayksikkö painike (mittayksikön muuttamiseksi - paina) (**painike 4**)



- Poistaminen mittaus käyrästä (jokainen painike paina, viimeinen mitattu arvo on eliminoitu) (**painike 9**)  
- Mittauslaitteen sammuttaminen (paina)

## MITTAUSTOIMINTOJEN KÄYTTÖ

### Merkintä!

Etäisyyden mittauksen jälkeen, lasersäde pysähtyy automaattisesti turvallisuussyistä. Lasersäteen käynnistämiseksi paina **MEAS (mittaus) / painiketta (12) uudelleen.**

## Etäisyyden yksinkertainen mittaus

**A.** Paina **MEAS (mittaus) / painiketta (12)** etäisyysmittarin käynnistämiseksi.

**B.** Suuntaa mittauspisteeseen ja paina **MEAS (mittaus) / painiketta (12)** uudelleen etäisyyden mittaamiseksi. Mittaustulos näkyy suoraan **näytöllä (1)** ja lasersäde pysähtyy.

**C.** Jos haluat tehdä uuden mittauksen, aktivoi lasersäde painamalla uudelleen **MEAS (mittaus) painiketta /**



**painike (12).** Aloita sitten uudelleen vaiheesta **A.**  
**D.** Kun mittaus on tehty, paina **CLR (clear) painiketta / Off (9)** kaksi sekuntia mittauslaitteen pysäyttämiseksi.

### Etäisyyden mittaaminen käynnissä

**A.** Paina **MEAS (mittaus) / painiketta (12)** etäisyysmittarin käynnistämiseksi.

**B.** Paina alueen valinta **painiketta (11)** aluemittauksen aktivoimiseksi.

**C.** Suuntaa lasersäde ensimmäiseen aiottuun mittauspisteeseen (esimerkiksi, huoneen leveys) ja paina **MEAS (mittaus) / painiketta (12)** ensimmäisen etäisyyden mittauksen suorittamiseksi.

**D.** Suuntaa lasersäde toiseen kohtaan, jonka haluat mitata (esimerkiksi, pituus) ja paina uudelleen **MEAS**

**(mittaus) / painiketta (12).** Leveys, pituus ja tila mittaustuloksia neliömetrissä eivät näy **näytöllä (1).**  
**E.** Kun mittaus on tehty, paina **CLR (clear) painiketta / Off (9)** kaksi sekuntia mittauslaitteen pysäyttämiseksi.

### Tilavuus mittaus

**A.** Paina **MEAS (mittaus) / painiketta (12)** etäisyysmittarin käynnistämiseksi.

**B.** Paina kahdesti alue valinta **painikkeen (11)** aktivoimiseksi tilavuuden mittaamiseksi. **Näyttö (1)** esiintyy m<sup>3</sup> oikeassa alakulmassa.

**C.** Suuntaa lasersäde ensimmäiseen aiottuun mittauspisteeseen (esimerkiksi, huoneen leveys) ja paina **MEAS (mittaus) / painiketta (12)** ensimmäisen

etäisyyden mittauksen suorittamiseksi.

**D.** Suuntaa lasersäde toiseen kohtaan, jonka haluat mitata (esimerkiksi, pituus) ja paina uudelleen **MEAS (mittaus) / painiketta (12).**

**E.** Kun tämä mittaus on tehty, aseta lasersäde kolmanesta aiotusta mittauspisteestä (esimerkiksi, korkeus) ja paina uudelleen **MEAS (mittaus) / painiketta (12).** Pituus, leveys, korkeus ja tilavuus tulokset näytetään

**ruudulla (1) m<sup>3</sup>.**

**F.** Kun mittaus on tehty, paina **CLR (clear) / Off (9)** kaksi sekuntia mittauslaitteen pysäyttämiseksi.

### Epäsuora etäisyyden mittaus - Pythagoras

#### Huomautukset!

Laite käyttää Pythagoraan lausetta epäsuorien etäisyyksien laskemiseksi. Etäisyyden mittaukseen, toinen lasersäde on kohdistettava oikeisiin kulmiin mitatulle linjalle virhetulosten välttämiseksi.

### Epäsuora etäisyyden mittaus - kahdella pisteellä

**A.** Paina **MEAS (mittaus) / painiketta (12)** etäisyysmittarin käynnistämiseksi.

**B.** Paina kolme kertaa alue valinta **painikkeen aktivoimiseksi (11)** epäsuoran etäisyyden mittaamiseksi.

**Näyttö (1)** pieni kolmio näkyy vasemmalla puolella, keskellä.

**C.** Suuntaa lasersäde ensimmäiseen mittauspisteeseen ja paina **MEAS (mittaus) / painiketta (12)** ensimmäisen etäisyyden mittauksen suorittamiseksi. Toista menettely toisen etäisyyden mittauksen suorittamiseksi. Kahden mittauksen tulokset ja tulos metreinä ovat **näytöllä (1)**.

**D.** Kun mittaus on tehty, paina **CLR (clear) painiketta / Off (9)** kaksi sekuntia mittauslaitteen pysäyttämiseksi.

### Epäsuora etäisyyden mittaus – kolmella pisteellä

**A.** Paina **MEAS (mittaus) / painiketta (12)** etäisyysmittarin käynnistämiseksi.

**B.** Paina neljä kertaa alue valinta painikkeen aktivoimi-

seksi epäsuoran etäisyyden **mittaamiseksi (11)**. **Näyttö (1)** kaksi vierekkäistä kolmiota näkyy vasemmalla puolella, keskellä.

**C.** Suuntaa lasersäde ensimmäiseen mittauspisteeseen ja paina **MEAS (mittaus) / painiketta (12)** ensimmäisen etäisyyden mittauksen suorittamiseksi. Toista menettely toisen ja kolmannen etäisyyden mittauksen suorittamiseksi. Kolmen mittauksen tulokset ja tulos metreinä ovat **näytöllä (1)**.

**D.** Kun mittaus on tehty, paina **CLR (clear) painiketta / Off (9)** kaksi sekuntia mittauslaitteen pysäyttämiseksi.

### ON / OFF TAUSTAVALO

Näytön valon aktivoimiseksi tai deaktivoimiseksi, käytä Unit (yksiköt) **painiketta (4)**. Laite ei tallenna muistiin

näitä tietoja, niin tarvittaessa käytä tätä toimintoa ja uudista se laitteen käynnistämisen jälkeen.

### YKSIKÖIDEN OHJELMOINTI

Eri yksiköiden asettamiseksi paina ja ylläpidä Unit painike **(yksiköt) (4)**. Metri (m), jalat (ft) ja tuumat (in) ja jalka ja tuuma (‘ ‘) ovat käytettävissä.

### MITTAUSARVOJEN LISÄYS JA VÄHENNYS

**A.** Paina **MEAS (mittaus) / painiketta (12)** etäisyysmittarin käynnistämiseksi.

**B.** Suuntaa aiottuun mittauspisteeseen ja paina uudelleen **MEAS (mittaus) / painiketta (12)** etäisyyden mittaamiseksi. Nyt sinulla on kaksi vaihtoehtoa:

**C1.** Painamalla kerran **lisää (+) / vähennä (-) painiketta (2)** seuraava mittausarvo lisätään ensimmäiseen mittausarvoon (plus) näet **symbolin + ruudulla (1)**.

**C2.** Painamalla **lyhyesti lisää (+) / vähennä (-) painiketta (2)** seuraava mittausarvo vähennetään ensimmäisestä mittausarvosta (plus) näet symbolin 0 **ruudulla (1)**.

**D.** Painamalla **MEAS (mittaus) / painiketta (12)** jatkuva etäisyyden mittaus suoritetaan, **sitten (1)** tulos näkyy ruudulla.

### TIETOJEN PERUUTTAMINEN JA POISTAMINEN

Edellisen toiminnon suorittamiseksi, tai nykyisen mittausprosessin peruuttamiseksi paina **CLR (clear) painiketta / OFF (9)**.

## MITTAUSPROSESSI

**A.** Paina – näyttämiseksi operaation aikana – mittausprosessin **painiketta (3)** viimeiset 20 lukemista varten.

**B.** Mittausprosessista poistumiseksi, paina **CLR (clear) painiketta / OFF (9)**.

## MITTAUS VIITEKOHDAN ASETUS

Laitteen jokaisella käynnistämällä, viitekohta on standardi oikea marginaali. Voit vaihtaa mittauksen viitekohdan painamalla **painiketta (10)** huipun ja etäisyyden mittauspisteissä. Välikappaleen käyttämiseksi, käytä mittarin alaosa (katso Kuva D, sivu 5). Aina kuulet signaalin. Valittu mittauksen viitekohta on **näytöllä (1)**, vasemmassa yläkulmassa, seuraavasti: tämä asetus ei ole tallennettu laitteen

muistiin, joten käytä tätä toimintoa tarvittaessa, laitteen uudelleen käynnistämisen jälkeen.

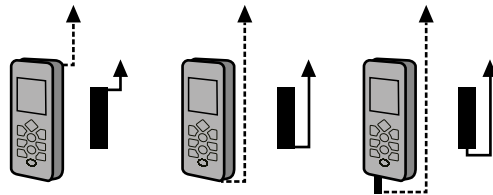

## VIRHE JA VIESTEIDEN KORJAAMINEN

Virheilmoitus ruudulla	Mahdollinen syy	Ongelman ratkaisu
204	laskuvirhe	toista mittausprosessi
208	liiallisen virran laskuvirhe	ota yhteyttä kauppiaseen
220	tyhjät paristot / paristo	vaihda paristot
252	korkea lämpötila	Mittari viilentyy, esimerkiksi, viileässä huoneessa. Ulkolämpötilan on oltava 0 °C ja + 40 °C välillä.
253	alhainen lämpötila	Etäisyydsmittari kuumenee, esimerkiksi lämpimässä huoneessa. Ulkolämpötilan on oltava 0 °C ja + 40 °C välillä.
255	heikko signaali tai mittauksen aika alhaisen heijastuspinnan johdosta	lisää pohdiskelun astea, esimerkiksi valkoisella paperilla mittauspisteessä
256	vahva signaali korkean heijastuspinnan johdosta	tumma paperi vähentää pohdiskelun astetta
261	kohde on liian kaukana	mittaus voidaan suorittaa 40 metrin rajoissa
500	laitteiston vahinko	Tentez de manière répétée de démarrer et arrêter le télémètre. Si le message d'erreur continue d'être présent, il y a une défection. Dans ce cas contactez svp le vendeur.

## TUOTTEEN YLLÄPITÄMINEN JA VARASTOINTI



### Oikosulun vaara!

Sisäinen veden kanssa kosketus saattaa aiheuttaa oikosulun. Älä upota veteen ja varmista, että vesi ei pääse kanteen.

### Heikkenemisvaara!

Mittarin sopimaton puhdistus saattaa aiheuttaa vahinkoja ja menetyksiä. Älä käytä voimakkaita puhdistusaineita. Älä myöskään käytä puhdistukseen teräviä tai metallisia esineitä, kuten veistä, lastaa tai muita samankaltaisia.

### Heikkenemisvaara!

Täten, pinta saattaa huonontua.

- A.** Aina kun puhdistat tuotteen, poista paristot paristolokerosta.
- B.** Puhdista etäisyysmittari pehmeällä liinalla.

Säilytä etäisyysmittari toimitetussa laukussa, kuivassa paikassa. Voit vähentää paristovuodon riskiä poistamalla paristot, kun laitetta ei käytetä pidemmän aikaa.

## TEKNISET OMINAISUUDET

Malli:	EOT0018
Tarkkuus:	+/- 2,0 mm
Teho:	3 V, 2 x 1,5 V  AAA / LR03

Mittausalue:	0,2 – 40 metriä
Laserluokka:	2, < 1 mW, 630-670 nm, EN 60825-1:2007
Paino:	noin 123 g
Mitat:	noin 115 x 52 x 32,5 cm
Materiaali:	Muovi
Suojaus:	IP 54 (pöly- ja vesitiivis)
Käyttölämpötila:	0 – + 40 astetta
Tuotenumero:	23749540

## JÄTEHUOLTO JA KIERRÄTYS



Sähkölaitteet ovat vaarallisia jätteitä ja niitä ei sisällytetä kotitalousjätteeseen. Hävitä  tuote sen käyttöiän lopussa sovellettavien oikeudellisten määräysten mukaisesti. Siten, noudatat oikeudellisia veloitteitasi ja edistät ympäristönsuojelua.



Kuluttajana sinun on noudatettava lailliset vaatimukset, paristo Määräyksen mukaisesti, jotta voisit poistaa kaikki käytetyt paristot, heidän roskeen heittäminen on ehdottomasti kielletty. Saastuneet paristot, akut ja nappiparistot on merkitty tällä etiketillä osoittamaan, että heidän roskeen heittäminen on ehdottomasti kielletty. Raskasmetallien nimitykset ovat: Cd = kadmium, Hg = elohopea, Pb = lyijy. Voit tuoda käytetyt paristot, akut ja nappiparistot oman kunnan kierrätykseen, kauppoihimme tai minne tahansa, jossa paristot, akut tai nappiparistot myydään. Näin täytät lailliset velvollisuutesi ja edistät ympäristönsuojelua.

## TABLE DE MATIERES

Composants / Présentation générale .....	4
Installation des batteries / Espaceurs .....	5
Set de livraison / Pièces appareil .....	157
Introduction.....	158
Explications des symboles .....	158
Usage adéquat .....	159
Instructions de sécurité et avertissements.....	160
Préparation et mise en fonction.....	162
Utilisation du télémètre a laser.....	163
Touches du dispositifs / Fonctions .....	164
Utilisation des fonctions de mesurage .....	165
Allumage / Extinction de la lumière de fond .....	169
Programmation des unites.....	169
Addition et soustraction de valeurs mesurées.....	169
Annulation du mesurage et effacement des donnees .....	170
Le processus de mesurage .....	170
Point de reference réglage .....	170
Messages d'erreur et solution des problemes.....	172
Maintien et stockage du produit .....	174
Donnees Techniques .....	174
Gestion et recyclage des déchets .....	175

## SET DE LIVRAISON / PIECES APPAREIL

<b>1</b> Ecran	<b>12</b> MEAS (mesurage) / touche de démarrage	<b>20</b> Sac de stockage
<b>2</b> Touche addition - (+) / soustraction (-)-Touche	<b>13</b> Affichage des instruments auxiliaires – mesurage de zone, volume, angle, 2 points, angle, 3 points	<b>21</b> Tournevis
<b>3</b> Bouton de progrès du mesurage	<b>14</b> Indication de mesurage conséquent	<b>22</b> Couvercle des batteries
<b>4</b> Touche pour unités (Unit)	<b>15</b> Affichage de l'histoire de mesurage	<b>23</b> Récepteur de lumière laser
<b>5</b> Niveau (horizontal)	<b>16</b> Affichage du point de référence de mesurage (distance, bord du dos du dispositif, bord de l'avant du dispositif)	<b>24</b> Transmetteur de lumière laser
<b>6</b> Espaceur (clos)	<b>17</b> Affichage à laser allumé	<b>25</b> Affichage Message d'erreur
<b>7</b> Touche MAX/MIN	<b>18</b> Indicateur des batteries	
<b>8</b> Niveau (vertical)	<b>19</b> Courroie de main	
<b>9</b> CLR- (Effacement) / touche extinction		
<b>10</b> Bouton de mesurage du point de référence		
<b>11</b> Bouton de sélection de la surface		

## INTRODUCTION



Lisez svp ces instructions avant d'utiliser le multimètre avec attention pour vous familiariser avec la manière de fonctionnement du dispositif. Le manuel contient des informations importantes pour les instructions d'usage et de sécurité. Le non-respect des instructions de sécurité et d'usage peut mener à la détérioration de l'appareil et à des blessures à vos yeux. Ce manuel se base sur les standards et les normes de l'Union Européenne valables à présent, et si nécessaire ils peuvent se superposer sur les lignes directrices et les lois d'autres pays, spécifiques à chaque Etat. Gardez ces instructions d'utilisation dans des conditions de sécurité et transmettez-les à la remise vers des tiers.

## EXPLICATION DES SYMBOLES



**Note texte.** Veuillez svp garder et lire.



**AVERTISSEMENT !** Ce symbole et signal mot indique un danger potentiel significatif qui pourrait mener au décès ou à une blessure grave.



**ATTENTION !** Ce symbole et signal mot indique un danger qui peut mener à un accident léger.

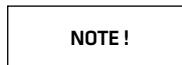

**NOTE !** Ce symbole et signal mot indique un risque de possibles dommages matériels.



Ce symbole indique le fait que le dispositif respecte les standards de sécurité pertinents.



**Laser de classe, à la longueur d'onde de 630-670 nm et conforme au DIN EN 60825-1: 2007. Ne regardez jamais directement dans le faisceau du dispositif de mesure et ne regardez pas le dispositif avec des instruments optiques. L'information ci-dessus correspond à l'étiquette d'avertissement sur l'instrument.**

## USAGE ADEQUAT

Cet appareil de mesure est conçu et projeté exclusivement jusqu'à 40 mètres pour mesurer les distances et il est destiné seulement pour usage personnel. Un usage commercial est exclu. Cet instrument n'est pas un jouet. L'instrument peut être utilisé seulement comme l'établit ce manuel, toute autre utilisation est considérée inadéquate. Un usage inadéquat peut mener à des dommages matériels et / ou des blessures corporelles. Le producteur et / ou le distributeur ne seront pas responsables pour les dommages causés d'utilisation inadéquate ou incorrecte.

## INSTRUCTIONS DE SÉCURITÉ ET AVERTISSEMENTS

### Danger d'étouffement !

Gardez l'emballage et les pièces de petite dimension loin des enfants.  
L'ingestion d'emballage et des pièces de petite dimension risque de suffoquer les enfants.

### Danger d'explosion et d'incendie !

Par l'usage inadéquat de l'instrument et / ou des batteries on peut provoquer des incendies ou explosions. N'utilisez pas l'appareil, par conséquent, dans un milieu explosif. Les batteries ne doivent pas être jetées dans le feu.

### Danger d'intoxication !

Les batteries détériorées, si avalées, peuvent couler et mener, dans le cas des enfants, à l'empoisonnement ou au décès. Ne laissez pas les batteries à la portée des enfants. Si le compartiment des batteries ne se ferme plus de manière adéquate et sûre, n'utilisez plus l'appareil de mesure et désaffectez l'instrument comme il est décrit dans la section désaffectation et recyclage.

### Danger d'accidents !

Si vous regardez directement dans le faisceau laser vous risquez d'affecter vos yeux et / ou cela peut mener à des blessures graves. Par conséquent, ne regardez jamais directement dans le faisceau laser. Ne dirigez pas le point du faisceau laser vers une autre personne ou vers des surfaces réfléchissantes.

### Danger d'accidents !

Gardez toujours le dispositif loin des enfants et ne laissez pas les enfants jouer avec le dispositif. Fermez le télémètre de manière adéquate, si vous ne l'utilisez pas ou si vous avez l'intention de le transporter.

### Danger d'accidents !

Utilisez toujours des batteries du même type. L'utilisation de divers types de batteries accroît le risque de coulage des batteries.  
Ne touchez pas les coulages des batteries, cela peut mener à des accidents ou / et brûlures. Ne touchez pas les coulages des batteries, au contact avec l'acide des batteries, et lavez la zone affectée bien, avec beaucoup d'eau propre.

### Danger d'accidents !

Ne tentez pas de réchauffer les batteries pour éviter le coulage des batteries. Ne sortez pas les batteries dehors et / ou ne connectez pas les batteries en court-circuit. Nous vous prions d'enlever les batteries immédiatement de leur compartiment lorsque les batteries sont vides. Utilisez seulement des batteries de la même puissance et du même type. Utilisez toujours les mêmes batteries anciennes et n'utilisez pas d'anciennes et de nouvelles batteries ensemble.

### Danger d'explosion !

**Le remplacement inadéquat de la batterie peut mener à une explosion:** Utilisez seulement des batteries du même type ou équivalentes.

### Danger d'explosion !

Les batteries ne doivent pas être exposées à chaleur excessive, comme lumière directe du soleil, feu ou conditions similaires. A leur insertion, assurez-vous que les batteries sont correctement introduites et accordez votre attention à la polarité correcte (+ et -). Les batteries doivent être éliminées séparément du télémètre.

### Danger de détérioration !

La manipulation inadéquate du télémètre peut le détériorer et compromettre ainsi la sécurité du produit. L'instrument peut être réparé seulement par du personnel qualifié.

Ne faites aucune modification à l'appareil. Le boîtier ne doit pas être ouvert.

### Danger de détérioration !

L'instrument ne doit pas être exposé à la lumière directe du soleil, aux sources de chaleur et de froid, à des fluctuations de température extrême, saleté, humidité, liquide, champs magnétiques directs et impact.

## PREPARATION ET MISE EN FONCTION

### Danger de détérioration !

Ouvrez le télémètre avec attention, pour prévenir la détérioration de l'emballage.

### Préparation

- A.** Enlevez l'appareil de l'emballage.
  - B.** Enlevez la feuille de l'affichage et puis éventuellement le matériel d'emballage.
  - C.** Vérifiez si tous les composants spécifiques sont présents (**voir la figure A, page 4**).
  - D.** Vérifiez l'instrument pour détecter les dommages.
- Au cas où il présente des dommages, n'utilisez pas le télémètre et contactez le vendeur.

### Installation ou remplacement des batteries

- A.** Assurez-vous que l'appareil de mesure est fermé.
- B.** Avec un tournevis approprié, ouvrez svp le couvercle du compartiment de la **batterie (22) (Figure B, page 5)**.
- C.** Enlevez le matériel d'emballage des deux batteries

fournies et remettez –les dans le télémètre. On doit faire attention à la polarité correcte, elle apparaît dans le compartiment de la batterie (**Figure C, page 5**).

**D.** Maintenant vous pouvez remettre le couvercle de la batterie en place sur l'appareil et visser.

## UTILISATION DU TÉLÉMÈTRE A LASER

### Danger d'accidents !

Un faisceau de laser visible sort de la part frontale du télémètre. Ne regardez jamais directement dans le faisceau, en cas de contact fermez les yeux et / ou tournez la tête en latéral. Ne regardez pas dans le rayon laser avec des dispositifs optiques. Le rayon laser ne doit pas viser d'autres personnes ou animaux.





A cause de l'influence du milieu, par exemple la lumière du soleil ou une réflexion, on pourraient détériorer les intervalles de mesure et la précision de mesure.



Utiliser les éléments inclus dans les dispositifs pour effectuer un mesurage plus précis.

## Allumage et extinction du laser

**A.** Appuyez sur la touche **MEAS (de mesurage) / démarrage (12)** pour démarrer le télémètre. Un signal sonore et l'affichage **intermittent (1)** indique le fait que l'appareil est allumé. Le faisceau laser est déjà affiché sur la position adressée par l'instrument.

**B.** Pour fermer le télémètre, appuyez pour envers deux secondes la touche **CLR (effacer) / touche Fermeture (9)**.

Un signal acoustique indique le fait que l'instrument est fermé, en même temps le faisceau laser s'éteint. Après environ trois minutes sans utiliser le télémètre, il s'arrête automatiquement.

## TOUCHES DU DISPOSITIFS/ FONCTIONS

Les fonctions suivantes peuvent être effectuées à l'aide des touches du dispositif :



- Start du télémètre (maintenez appuyé)  
- mesurage a distance (**touche 12**)



- Réglage de l'option de mesurage (sélection de la zone)



- Mesurage de la distance en cours (**touche 17**)



- Addition et soustraction (addition et soustraction de valeurs) (**touche 2**)



- Affichage de la courbe du résultat de mesurage (**touche 3**)



- Sélection du point de référence de mesurage (espaceur, bord dos du dispositif, bord face dispositif) (**touche 10**)



- ekrānivalgustuse sisse- ja väljalülitamine  
- Le bouton Unité de mesure (pour changer l'unité de mesure tenez appuyer) (**touche 4**)



- Effacement de la courbe de mesurage (chaque appui de touche, la dernière valeur mesurée est éliminée) (**touche 9**)  
- Fermez l'appareil de mesure (tenez appuyé)

## UTILISATION DES FONCTIONS DE MESURAGE

### Indice !

Après le mesurage de la distance, le rayon laser s'éteint automatiquement pour sécurité. Pour allumer le rayon laser, appuyer sur **MEAS (mesurage) / sur la touche (12)** de nouveau.

### Mesurage simple de la distance

**A.** Appuyer sur **MEAS (mesurage) / touche (12)** pour démarrer le télémètre.

**B.** Fixez le point de mesurage désiré et appuyez sur **MEAS (mesurage) / touche (12)** de nouveau pour mesurer la distance. Le résultat du mesurage est affiché directement sur l'écran (1) et le faisceau laser s'éteint.

**C.** Pour effectuer un autre mesurage, réactivez le faisceau laser en appuyant de nouveau le bouton **MEAS (mesurage) / touche (12)**. Puis recommencez de nouveau de l'étape A.

**D.** A la finalisation du mesurage tenez le bouton **CLR appuyé (effacement) / Off (9)** pendant deux secondes pour arrêter l'appareil de mesure.

### Mesurage de la distance en cours de déploiement

**A.** Appuyez **MEAS (mesurage) / touche (12)** pour activer le télémètre.

**B.** Appuyez **la touche de sélection de la zone (11)** pour activer le mesurage de la zone.

**C.** Fixez le rayon laser sur le premier point de mesurage désiré (par exemple, la largeur de la chambre) et puis ap-

puyez sur **MEAS (mesurage) / touche (12)** pour effectuer le premier mesurage de distance.

**D.** Puis fixez le rayon laser du deuxième point de mesurage que vous désirez mesurer (par exemple la longueur) et appuyez de nouveau sur **MEAS (mesurage) / touche (12)**. Les résultats des mesurages de largeur, longueur et l'espace résulté in mètres carres apparaissent sur **l'affichage (1)**.

**E.** Après la fin des mesurages, tenez le bouton **CLR appuyé (effacement) / Off (9)** pour deux secondes pour arrêter l'appareil de mesure.

### Mesurage du volume

**A.** Appuyez sur **MEAS (mesurage) / touche (12)** pour démarrer le télémètre.

**B.** Appuyez deux fois pour activer **la touche de sélection de la zone (11)** pour mesurer le volume. Sur **l'affichage (1)** apparait  $m^3$  dans le coin inférieur droit.

**C.** Fixez le rayon laser sur le premier point de mesurage désiré (par exemple la largeur de la chambre) et puis appuyez sur **MEAS (mesurage) / touche (12)** pour effectuer le premier mesurage de distance.

**D.** Puis fixez le rayon laser du deuxième point de mesurage que vous désirez mesurer (par exemple, la longueur) et appuyer de nouveau sur **MEAS (mesurage) / touche (12)**.

**E.** A la fin de ce mesurage établissez le rayon laser du troisième point de mesurage que vous désirez mesurer (par exemple la hauteur) et appuyer de nouveau sur **MEAS (mesurage) touche (12)**. Les résultats des

mesurages d'altitude, longitude, altitude et volume qui résultent sont affichés sur **le display (1)** en  $m^3$ .

**F.** Après la fin des mesurages, tenez le bouton **CLR appuyé (effacement) / Off (9)** pendant deux secondes pour arrêter l'appareil de mesure.

### Mesurage indirect de la distance - Pythagore

#### Observations !

L'instrument utilisé le théorème de Pythagore pour calculer les distances indirects. Au mesurage de la distance le deuxième faisceau laser doit être aligné au un angle droit avec la ligne mesurée pour éviter des erreurs de résultats.

## Mesurage indirect de la distance – avec deux points

**A.** Appuyez sur **MEAS (mesurage) / touche (12)** pour démarrer le télémètre.

**B.** Appuyer trois fois pour activer la **touche de sélection de la zone (11)** de mesurage indirect a distance. Sur le **display (1)** un petit triangle est affiché en position centrale, à gauche.

**C.** Fixez le rayon laser sur le premier point de mesurage désiré et puis appuyez sur **MEAS (mesurage) / touche (12)** pour effectuer le premier mesurage a distance. Répétez cette procédure pour effectuer le deuxième mesurage à distance. Les résultats des mesurages pour les deux mesures, et aussi le résultat en mètres est affiche sur le **display (1)**.

**D.** A la finalisation des mesurages tenez le bouton **CLR appuyé (effacement) / Off (9)** pendant deux secondes pour arrêter l'appareil de mesure.

## Mesurage indirect de la distance – avec trois points

**A.** Appuyez sur **MEAS (mesurage) / touche (12)** pour démarrer le télémètre.

**B.** Appuyez quatre fois pour activer la touche de sélection de la zone de mesurage indirect a **distance (11)**. Sur le **display (1)** apparaissent deux petits triangles adjacents, affichés en position centrale, à gauche.

**C.** Fixez le rayon laser sur le premier point de mesurage désiré et puis appuyez sur **MEAS (mesurage) / touche (12)** pour effectuer le premier mesurage a distance. Répétez

cette procédure pour effectuer le deuxième et le troisième mesurage a distance. Les résultats des mesurages pour les trois mesures, et aussi le résultat en mètres est affiche sur le **display (1)**.

**D.** A la finalisation des mesurages tenez le bouton **CLR appuyé (effacement) / Off (9)** pendant deux secondes pour arrêter l'appareil de mesure.

## ALLUMAGE / EXTINCTION DE LA LUMIÈRE DE FOND

Pour activer ou désactiver l'illumination de l'écran, utilisez le **bouton Unit (unités) (4)**. Ce réglage n'est pas sauvé dans la mémoire du télémètre, et donc utiliser cette fonction selon les besoins après le démarrage de l'instrument.

## PROGRAMMATION DES UNITES

Pour régler les différentes unités, appuyer et maintenez appuyée la touche Units (**unités) (4)**. Sont disponibles les unités métriques (m), poids (ft), pouces (in) et poids & pouce (" ").

## ADDITION ET SOUSTRACTION DE VALEURS MESURÉES

**A.** Appuyez sur **MEAS (mesurage) / touche (12)** pour démarrer le télémètre.

**B.** Fixez le point désiré de mesurage et appuyez de nouveau sur **MEAS (mesurage) / touche (12)** pour mesurer la distance.

*Maintenant vous avez deux options :*

**C1.** En appuyant une fois sur **addition - (+) / soustraction (-) - Bouton (2)** la suivante valeur de mesurage

va s'ajouter a la première valeur mesurée (plus), vous verrez un symbole + **sur l'écran (1)**.

**C2.** En appuyant courtement sur **addition - (+) / soustraction (-) - Bouton (2)**, la suivante valeur de mesure va être soustraite de la première valeur de mesure (soustraction), vous verrez un symbole – **sur l'affichage (1)**.

**D.** Par l'appui sur **MEAS (mesurage) / touche (12)** un mesurage a distance este effectuée ensuite, et puis (1) le résultat apparait sur l'écran

## ANNULATION DU MESURAGE ET EFFACEMENT DES DONNEES

Pour faire la dernière action, ou pour annuler le processus de mesure courant, appuyez sur le bouton **CLR (effacement) / OFF (9)**.

## LE PROCESSUS DE MESURAGE

**A.** Appuyez pour afficher durant le fonctionnement le bouton **du processus de mesure (3)** pour les 20 dernières lectures.

**B.** Pour sortir du processus de mesure, appuyer sur le bouton **CLR (effacement) / OFF (9)**.

## POINT DE REFERENCE REGLAGE

A chaque démarrage de l'appareil le point de référence est le bord standard de droite. Vous pouvez changer le point de référence de mesure en appuyant **sur la touche (10)** dans les points de référence de mesure de pic et de distance.

Pour utiliser l'espaceur, cela apparait sur la section inférieure de l'appareil (**voir figure D, page 5**). Chaque fois on entend un signal acoustique. Le point de référence de mesure

sélecté este affiche sur **l'écran (1)**, au coin supérieur gauche, comme il suit: Ce réglage n'est pas mémoire par l'appareil, et donc utilisez cette fonction si nécessaire, après le redémarrage de l'appareil. vahetamisel kostub akustiline signaal. Mõõtmiseks valitud alguspunkt kuvatakse **ekraani (1)** ülemises vasakus nurgas järgneval viisil: Mõõteseade ei talleta seda seadistust, seetõttu kasutage seda funktsiooni vajadusel pärast mõõteseadme uut sisselülitamist.

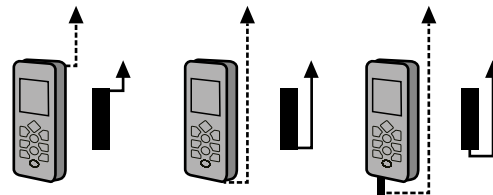

## MESSAGES D'ERREUR ET SOLUTION DES PROBLEMES

Message d'erreur sur l'affichage	Cause possible	Solution des problèmes
204	Calcul erroné	Répétez ce processus de mesurage.
208	Erreur de calcul flux excessif de courant	Contactez le vendeur.
220	Batteries déchargées / batterie déchargée	Changez les batteries.
252	Température trop élevée	L'instrument est refroidi, par exemple dans une chambre froide. La température extérieure doit être entre 0 °C et + 40 °C
253	Temperature trop réduite	Le télémètre est chauffé, par exemple par stockage dans une chambre chaude. La temperature extérieure doit être entre 0 °C et + 40 °C

Message d'erreur sur l'affichage	Cause possible	Solution des problèmes
255	Réception du signal faible et / ou le temps de mesurage a cause de la réflexion de surface réduit	L'accroissement du degré de réflexion de surface, par exemple, avec une feuille blanche de papier dans le point de mesurage.
256	Réception d'un signal puissant à cause de la réflexion forte de la surface	On atténue par une feuille en papier de couleur foncée.
261	L'objectif de mesurage est trop loin	Es mesurages peuvent être effectués à un intervalle maximum de 40 mètres.
500	Echec de hardware	Tentez de manière répétée de démarrer et arrêter le télémètre. Si le message d'erreur continue d'être présent, il y a une défection. Dans ce cas contactez svp le vendeur.

## MAINTIEN ET STOCKAGE DU PRODUIT

### Danger de court-circuit !

L'eau pénétrée à l'intérieur peut provoquer un court-circuit. N'immergez jamais le télémètre dans l'eau, et ne laissez pas l'eau pénétrer dans le boîtier.

### Danger de détérioration !

Le nettoyage inadéquat de l'appareil de mesure peut provoquer des dommages et défections. N'utilisez pas d'agents de nettoyage agressifs lorsque vous nettoyez des objets aigus ou métalliques, comme couteau, spatule, etc.

### Danger de détérioration !

Sel viisil võib pealispind kahjustada saada. A. Enle-

vez les batteries du compartiment pour batteries avant de nettoyer l'appareil. B. Essayez le télémètre arrêté avec un chiffon mou, sec.

Stocker toujours le télémètre dans le sac de livraison dans un lieu sec. Pour réduire le risque d'écoulement des batteries, enlevez les batteries si vous n'utilisez pas le télémètre pendant une période plus longue.

## DONNEES TECHNIQUES

Model:	EOT0018
Precision:	+/- 2,0 mm
Power:	3 V, 2 x 1,5 V  AAA / LR03
Measurement range:	0,2 - 40 mètres
Laser class:	2, < 1 mW, 630-670 nm, EN 60825-1:2007

Weight:	approx. 123 g
Dimensions:	approx. 115 x 52 x 32,5 cm
Material:	Plastic
Protection:	IP 54 (Protection contre poussière et pulvérisation de l'eau)
Operation temperature:	0 °C to + 40 °C degrees
Item number:	23749540

## GESTION ET RECYCLAGE DES DÉCHETS



Les dispositifs électroniques sont des déchets dangereux et ils ne doivent pas entrer dans la catégorie des déchets ménagers. Jetez le produit à la fin de sa durée de service conformément aux réglementations légales applicables. Vous accomplissez ainsi vos obligations égales et aussi

contribuez à la protection de l'environnement.



En qualité de consommateur vous avez des obligations légales en conformité à l'Ordonnance

sur batteries d'éliminer toutes les batteries usées, qui par leur élimination dans les déchets ménagers est interdite. Les batteries contaminées, les accumulateurs et les batteries type bouton sont marquées par cette pictogramme pour indiquer le fait qu'il est interdit de les éliminer parmi les déchets ménagers. Les dénominations pour les métaux lourds sont claires Cd = cadmium, Hg = mercure, Pb = plomb. Vous pouvez porter gratuitement les batteries usées, les batteries rechargeables et les cellules bouton, aux points de collection de votre ville, dans nos magasins ou dans toutes les places de vente de batteries, accumulateurs et cellules bouton. Ainsi vous pouvez respecter votre obligation légale set vous contribuez a la protection de l'environnement.

## CONTENTS

Components / General presentation .....	4
Battery installation / Distance piece .....	5
Delivery set / Parts of device .....	177
Introduction.....	178
Meaning of symbols.....	178
Intended use.....	179
Security instructions and warnings.....	180
Preparation and operation.....	182
Use of laser rangefinder .....	183
Key of device / Functions .....	184
Use of measurement functions .....	185
On / Off backlight .....	189
Changing the units of measurement .....	189
Adding and subtracting measurement values.....	189
Cancelling and deleting datas .....	190
Measurement Process.....	190
Reference point setting .....	190
Error and troubleshooting messages.....	191
Maintaining and storing the product.....	192
Technical Specification.....	192
Waste management and recycling .....	193

## DELIVERY SET / PARTS OF DEVICE

<b>1</b> Screen	<b>12</b> MEAS (measurement) / turn on key	<b>20</b> Storage bag
<b>2</b> Addition key - (+) / subtraction (-)-key	<b>13</b> Auxiliary instruments display – measurement of area, volume, angle 2, points, angle 3, points	<b>21</b> Screw
<b>3</b> Measuring the progress button	<b>14</b> Indication of consistent measurement	<b>22</b> Battery cover
<b>4</b> Unit key (Unit)	<b>15</b> Display of the measurement history	<b>23</b> Laser light receiver
<b>5</b> Spirit level (horizontal)	<b>16</b> Display of the reference point measurement (Distance,back margin of device, front margin of device)	<b>24</b> Laser light transmitter
<b>6</b> Distance piece (closed)	<b>17</b> Laser display on	<b>25</b> Display of the Error message
<b>7</b> MAX/MIN key	<b>18</b> Battery indicator	
<b>8</b> Spirit level (vertical)	<b>19</b> Hand belt	
<b>9</b> CLR- (clear) / turn off key		
<b>10</b> Button for reference point measurement		
<b>11</b> Button for surface choice		

## INTRODUCTION



Please carefully read the instructions before using this measurement device

and acquaint yourselves with the operation of the measurement device. This manual contains important information for operation and security instructions. The failure to comply with security and operation instructions might lead to product damage. This manual grounds on the European standards and norms into force. If necessary, these may be overlapped with the guidelines and the laws from other countries, specific for each country. Keep these operation instructions safe and communicate them to third parties.

## MEANING OF SYMBOLS



**Text note.** Please note and read.



**WARNING!** This symbol and signal indicates a significant potential danger which might lead to death or serious injuries.



**ATTENTION!** This symbol and signal indicates a danger which might lead to slight accidents.

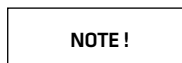

**NOTE!** This symbol and signal indicates a potential risk of material damages.



This symbol indicates that the device complies with the relevant safety standards.



**Class laser, with a 630-670 nm wavelength and in accordance with DIN EN 60825-1: 2007. Do not look directly into the light beam of the measurement device and do not use other optical instruments when using this device. The above mentioned information agrees with the warning label from the device.**

## INTENDED USE

The device is exclusively designed in order to measure the wood and buildings humidity, such as concrete, plaster or mortar, building or woods, paper and cardboard. It is designed only for personal use. The commercial use is strictly excluded! This device is not a toy. The device may be used only as stated by this manual, any other use shall be considered inappropriate. The inappropriate use might lead to material damage and/or personal injuries. The manufacturer and/or distributor shall not be responsible for the damage resulted from misuse or inappropriate use.



## SECURITY INSTRUCTIONS AND WARNINGS

### Suffocation hazard!

Keep the packaging and small size components away from children! Ingesting the packaging and small size parts might suffocate the children!

### Explosion and fire hazard!

The inappropriate use of this device and/or batteries might lead to fire or explosion.  
Therefore, do not use the device in an explosive atmosphere.  
The batteries must not be thrown into fire.

### Toxicity hazard!

Swallowing the deteriorated batteries which might leak, lead in the case of children to poisoning or death. Keep the batteries out of the reach of children! If the battery compartment fails to close accordingly and safe, do not use the measurement device and dismantle the device as described under dismantling and recycling.

### Accident hazard!

Looking directly into the laser beam can damage your eyes and / or cause serious injury. Therefore, do not ever look directly into the laser beam. Do not aim the laser beam to another person or reflective surfaces.

### Accident hazard!

Keep away from children and do not let them to play with this device. Stop the device if you don't use it or in case of transport.

### Accident hazard!

Always use the same battery type.  
Different types of battery raise the risk of leakage.  
Do not touch the battery leakage, this might lead to injuries and/or burns.  
Do not touch the leakage from batteries.  
At the contact with the battery acid, wash the affected area with clean water.

### Accident hazard!

Do not try to recharge the batteries in order to avoid battery leakage.  
Do not take batteries out and / or short-circuit the batteries. Please immediately remove the batteries from the battery compartment when the batteries are empty. Use only batteries with the same power and of the same type.  
Always use the same old batteries and do not use old and new batteries together.

### Explosion hazard!

**Innapropriate replacement of battery might lead to explosion. Use only batteries of the same type or equivalent.**

### Explosion hazard!

Batteries must not be exposed to overheat, such as direct light of the sun, fire or others alike.

Please ensure that the batteries are correctly inserted and have the right polarity (+ and -).

The batteries should be disposed separately from the rangefinder.

### Deterioration hazard!

Inappropriate manipulation of this rangefinder might deteriorate it, thus compromising the security of products.

The device may only be repaired by qualified personnel. Do not modify in any way the counter. The enclosure must not be opened.

### Deterioration hazard!

The device must not be exposed to direct light of the sun, heat sources and cold, extreme temperature fluctuations, dirt, moisture, liquids, magnetic fields and direct shock.

## PREPARATION AND OPERATION

### Deterioration hazard!

Carefully open the package to prevent damaging the rangefinder.

### Preparation

- A.** Remove the device from the package.
- B.** Remove the display film and possibly further packa-

ging material.

**C.** Check that all specified parts are present (**Figure A, page 4**).

**D.** Check the device for any damage. If the board shows signs of damage, do not use the device and contact your dealer.

### Installation and replacement of batteries

- A.** Please make sure the meter is off.
- B.** Using the supplied screwdriver, please open the battery compartment **cover (22)** (**Figure B, page 5**).
- C.** Remove the packaging material of the two supplied batteries and put them back inside the meter. Pay attention to the correct polarity (**Figure C, page 5**).
- D.** Now you can put the battery cover back on the ran-

gfinder and tighten the screw.

## USE OF LASER RANGEFINDER

### Accident hazard!

The front part of the counter releases a visible laser beam. Never look directly into the beam, close your eyes in case of contact and / or turn your head sideways. Do not look into the beam with optical aids. The laser beam should not point other people or animals.



Due to environmental influences, for example, the sun light or a reflexion might damage the measuring range and the measuring precision.



Please use the enclosed targets for a more precise measurement.

### Switching the laser on or off

**A.** Press the **MEAS (measurement) key / on (12)** to turn on the rangefinder. An audible signal and the flashing

**display (1)** indicate that the device is on. The laser beam is already displayed in the position addressed by the device.

**B.** To turn off the rangefinder, press for approximately two seconds **CLR key (clear) / (Off key) (9)**. An audible signal

indicates that the device is off, simultaneously, the laser beam stops. After approximately three minutes without using the rangefinder, this will automatically turn off.

## KEY OF DEVICE / FUNCTIONS

The following functions might be performed with the help of the keys of device:



MEAS

- Turning on the rangefinder (press)
- Distance measuring (**key 12**)



- Setting the measuring option (area selection) (**key 11**)



MAX/MIN

- Measuring the distance in progress (**key 17**)



- Addition and subtraction (values addition and subtraction) (**key 2**)



- Displaying the measurement result curve (**key 3**)



- Selection of measurement reference point (distance piece, back margin of device, front margin of device)



- Turning on / off the display light
- Unit of measurement button (to change the unit of measurement – press) (**key 4**)



- Deleting from measurement curve (each key press, the last value measured is eliminated) (**key 9**)
- Turning off the measurement device (press)

## USE OF MEASUREMENT FUNCTIONS

### Indication!

After measuring the distance, the laser beam stops automatically for security. In order to turn on the laser beam, press **MEAS (measurement) / key (12) again.**

### Simple measurement of distance

**A.** Press **MEAS (measurement) / key (12)** to turn on the rangefinder.

**B.** Aim the measurement point and press **MEAS (measurement) / key (12)** again to measure the distance.

The result of measurement is displayed directly on the **screen (1)** and the laser beam stops.

**C.** To perform another measurement, reactivate the laser beam pressing again the **MEAS (measurement) button / key (12)**. Then start again from stage A.

**D.** When concluding the measurement press the **CLR (clear) button / Off (9)** for two seconds to stop the measurement device.

### Measurement of distance in progress

**A.** Press **MEAS (measurement) / key (12)** to turn on the rangefinder.

**B.** Press the key for **area selection (11)** to activate the area measurement.

**C.** Aim the laser beam at the first intended point of measurement (for example, room width) and then press **MEAS (measurement) / key (12)** to perform the first

distance measurement.

**D.** Aim the laser beam at the second point you want to measure (for example, length) and press again **MEAS (measurement) / key (12)**. The results of width, length and space measurement in sqm are not displayed on the **screen (1)**.

**E.** When concluding the measurement press the **CLR (clear) button / Off (9)** for two seconds to stop the measurement device.

### Volume measurement

**A.** Press **MEAS (measurement) / key (12)** to turn on the rangefinder

**B.** Press twice to activate the **area selection key (11)** to measure the volume. **Display (1)** occurs  $m^3$  in lower right corner.

**C.** Aim the laser beam at the first intended point of measurement (for example, room width) and then press **MEAS (measurement) / key (12)** to perform the first distance measurement.

**D.** Aim the laser beam at the second point you want to measure (for example, length) and press again **MEAS (measurement) / key (12)**

**E.** When concluding this measurement, set the laser beam from the third intended point of measurement (for example, height) and press again **MEAS (measurement) / key (12)**. The results of longitude, latitude, altitude and the volume resulted are displayed on the **screen (1)** in  $m^3$ .  
**F.** After the end of measurement press **CLR (clear) / Off (9)** for two seconds to turn off the measurement device.

### Indirect measurement of distance – Pythagora

#### Remarks!

The device uses Pythagora's theorem to calculate indirect distances. For distance measurement, the second laser beam must be aligned to right angles to the measured line in order to avoid error of results.

### Indirect measurement of distance – with two points

**A.** Press **MEAS (measurement) / key (12)** to turn on the rangefinder.

**B.** Press three times to activate the key for **area selection (11)** to measure the indirect distance. **Display (1)** a small

triangle is displayed in the left side, in the centre.

**C.** Aim the laser beam at the first point of measurement and then press **MEAS (measurement) / key (12)** to perform the first distance measurement. Repeat the procedure to perform the second distance measurement. The results of the two measurements and the result in meters are displayed on the **screen (1)**.

**D.** When concluding the measurement press the **CLR (clear) button / Off (9)** for two seconds to stop the measurement device.

### Indirect measurement of distance – with three points

**A.** Press **MEAS (measurement) / key (12)** to turn on the rangefinder.

**B.** Press four times to activate the key for area selection to measure the **indirect distance (11)**. **Display (1)** two adjacent triangles are displayed in the left side, in the centre.

**C.** Aim the laser beam at the first point of measurement and then press **MEAS (measurement) / key (12)** to perform the first distance measurement. Repeat the procedure to perform the second and the third distance measurement. The results of the three measurements and the result are displayed in meters on the **screen (1)**.

**D.** When concluding the measurement press the **CLR (clear) button / Off (9)** for two seconds to stop the measurement device.

## ON / OFF BACKLIGHT

To activate or deactivate screen light, use **Uit (units) button (4)**. The device is not storing in the memory this information so use this function when necessary and renew it after turning on the device.

## CHANGING THE UNITS OF MEASUREMENT

To set different units, press and maintain **Unit key (units) (4)**. Meter (m), feet (ft) and inches (in) and foot and inch ( " ) are available.

## ADDING AND SUBTRACTING MEASUREMENT VALUES

**A.** Press **MEAS (measurement) / key 12** to turn on the

rangefinder.

**B.** Aim the intended measurement point and press again **MEAS (measurement) / key 12** to measure the distance.

*Now you have two options:*

**C1.** Pressing once **add - (+) / subtract (-) button (2)** the next measurement value will be added to the first measured value (plus) you will see a symbol + on the **screen (1)**.

**C2.** Pressing shortly **add - (+) / subtract (-) button (2)** the next measurement value will be subtracted to the first measured value (plus) you will see a symbol 0 - on the **screen (1)**.

**D.** Pressing **MEAS (measurement) / key (12)** a continuous distance measurement is conducted, then **(1)** the result occurs on the screen.

## CANCELLING AND DELETING DATAS

To perform the last action, or cancel the current measurement process, press **CLR (clear) button / OFF (9)**.

## MEASUREMENT PROCESS

**A.** Press to display during the operation, the button for **measurement process (3)** for the last 20 readings.

**B.** To exit the measurement process, press **CLR button (clear) / OFF (9)**.

## REFERENCE POINT SETTING

At each turning on of the device, the reference point is the standard right margin. You can change the measurement reference point by pressing the **key (10)** in the peak and

distance measurement points. To use the distance piece, use the lower part of the meter ( see **Figure D, page 5**). Each time you will hear a signal. The selected measurement reference point is displayed on the **screen (1)**, in the upper left corner, as follows: This setting is not stored in the device memory, so use this function if necessary, after turning on again the device.

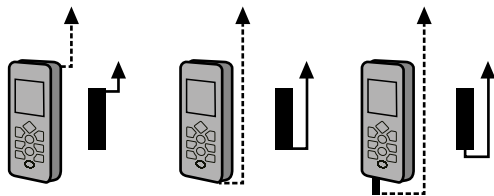

## ERROR AND TROUBLESHOOTING MESSAGES

Error message on the screen	Possible cause	Problem solve
204	Miscalculation	Repeat the measurement process.
208	Miscalculation of excessive current flow.	Contact the dealer.
220	Discarged batteries / battery	Change the batteries.
252	Hight temperature	The meter will be cool down, for example, in a cool room. The outer temperature must be between 0 °C to + 40 °C
253	Low temperature	The rangefinder will be heated, for example storage in a warm room. The outer temperature must be between 0 °C to + 40 °C
255	Poor signal or measurement time due to low reflection surface	Increase the degree of reflexion, for example with a white paper in the measurement point.
256	Strong signal due to high reflexion surface	A dark colour paper decrease the reflexion degree
261	The target is too far	The measurement can be carried out within 40 meters.
500	Hardware damage	Try repeatedly to turn on and off the rangefinder. If the error message persists, there is a damage. Please contact your dealer.

## MAINTAINING AND STORING THE PRODUCT



### Short-circuit hazard!

The inside contact with water might cause short-circuit. Do not immerse into water, ensuring that the water does not reach the cover.

### Deterioration hazard!

Miscleaning of the meter might cause damages and losses. Do not use strong cleaning agents. Also, do not use for cleaning sharp or metal objects such as knife, spatula or others alike.

### Deterioration hazard!

Thus, the surface might be deteriorated. A. Each time you clean the product, remove the batteries from

the battery compartment.

B. Clean the rangefinder off, with a soft cloth.

Store the rangefinder in the supplied bag, in a dry place.

To reduce the risk of battery leakage, remove the batteries when not using the device for a longer period of time.

## TECHNICAL SPECIFICATION

Model:	EOT0018
Precision:	+/- 2,0 mm
Power:	3 V, 2 x 1,5 V  AAA / LR03
Measurement range:	0,2 - 40 meters
Laser Class:	2, < 1 mW, 630-670 nm, EN 60825-1:2007

Weight:	approx. 123 g
Dimensions:	approx. 115 x 52 x 32,5 cm
Material:	Plastic
Protection:	IP 54 (protection against dust and waterproof)
Operation temperature:	0 °C à +40 °C degrees
Item Number:	23749540

## WASTE MANAGEMENT AND RECYCLING



Electric devices are dangerous waste and they should not be included in household waste. Please dispose the product at the end of its service life in accordance with the applicable legal

regulations. Thus, you comply with your legal obligations and contribute to environmental protection.



As consumer, you have to comply with legal requirements, in accordance with the battery Ordinance in order to eliminate all used batteries, their disposal to garbage is strictly forbidden. Contaminated batteries, accumulators and button batteries are marked with this label to indicate the fact that their disposal to garbage is strictly forbidden. The designations for heavy metals are: Cd = cadmium, Hg = mercury, Pb = lead. You may bring the used batteries, rechargeable batteries and button cells to the free collection units from your municipality, our stores or anywhere batteries, accumulators or button cells are sold. Thus you fulfill your legal obligations and contribute to the protection of environment.

## SADRŽAJ

Komponenti / Opće predstavljanje .....	4
Instaliranje baterija / Razmaknica .....	5
Set za isporuku / Dijelovi uređaja .....	195
Uvod .....	196
Objašnjenje simbola .....	196
Odgovarajući način upotrebe .....	197
Upute o sigurnosti i upozorenja .....	198
Priprema i stavljanje u rad .....	200
Uporaba laserskog telemetra .....	201
Tipke uređaja / Funkcije .....	202
Uporaba funkcija za mjerenje .....	203
Uključivanje / Isključivanje pozadinskog osvjetljenja .....	207
Promjena jedinica za mjerenje .....	207
Dodavanje i oduzimanje izmjerenih vrijednosti .....	207
Operacije mjerenja, anuliranje i brisanje podataka .....	208
Mjerenje progresa .....	208
Određivanje repere tačke za mjerenje .....	208
Poruke u vezi grešaka i popravka .....	209
Njega .....	210
Specifikacije .....	210
Upravljanje i reciklaža otpada .....	211

## SET ZA ISPORUKU / DELOVI UREĐAJA

<b>1</b> Ekran	<b>13</b> Prikazivač dodatnih instrumenata – mjerenje zone, obima, ugla, 2 tačke, ugla, 3 tačke	<b>23</b> Prijemnik laser svjetla
<b>2</b> Tipka sabiranje - (+) / tipka smanjivanje (-)	<b>14</b> Prikazivanje dosljednog mjerenja	<b>24</b> Odašiljač laser svjetla
<b>3</b> Dugme progresa mjerenja	<b>15</b> Prikazivanje historije mjerenja	<b>25</b> Prikazivanje Poruke o greškama
<b>4</b> Tipka jedinica (UNIT)	<b>16</b> Prikazivanje repere tačke za mjerenje (Udaljenost, zadnja ivica uređaja, prednja ivica uređaja)	
<b>5</b> Nivo (horizontalan)	<b>17</b> Prikazivanje sa uključenim laserom	
<b>6</b> Razmaknica (zatvorena)	<b>18</b> Indikator baterije	
<b>7</b> Tipka MAX / MIN	<b>19</b> Ručni pojas	
<b>8</b> Nivo (Vertikalni)	<b>20</b> Torba za skladištenje	
<b>9</b> CLR - (Briši) / Tipka za brisanje	<b>21</b> Šrafciğer	
<b>10</b> Dugme za mjerenje repere tačke	<b>22</b> Poklopac baterije	
<b>11</b> Dugme za biranje površine		
<b>12</b> MEAS (mjerenje) / Tipka za uključivanje		



## UVOD



Molimo vas čitate pažljivo ova upute prije upotrebe multi metra i da se upoznate sa

načinom rada ovog uređaja. Priručnik za upotrebu sadrži

važne informacije u vezi sa načinom rada i u vezi sa

mjerama za bezbednost. Nepoštovanje upute u vezi

bezbednosti i upotrebe uređaja može voditi do oštećenja uređaja a i vaših očiju. Ovo uputa ima kao osnovu važeće

standarde i norme Evropske unije, i ako je neophodno

isti standardi i norme mogu biti dopunjene važećim za-

konima države gdje se uređaj upotrebljava. Čuvajte ova

upute za upotrebu na sigurnom mjestu i dalje uručite

upute ako budete dali uređaj trećim licima.

## OBJAŠNJENJE SIMBOLA



Napomena tu tekstu. Molimo vas da čitate i zapamtite ova upute.



**UPOZORENJE!** Ovaj simbol i riječ ukazuje na postojanje jedne moguće

potencijalne opasnosti koja može voditi do smrti ili teških tjelesnih rana.

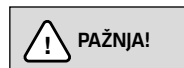

**PAŽNJA!** Ovaj simbol i riječ ukazuje na jednu moguću opasnost koja može

voditi do tjelesnih rana.



Ovaj simbol i riječ ukazuje na postojanje rizika pojave materijalnih oštećenja.



Ovaj simbol ukazuje na činjenicu da određeni uređaj poštuje sve relevantne standardne bezbednosti.



LASER RADIJACIJE! NE GLEDAJTE DIREKTNO U FASCIKLU. LASER KLASA 2, < 1mW, 630-670 nm EN 60825-1:2007

**Vrhunski laser, sa dužinom talasa od 630 – 670 NM i u skladu sa**

**odredbama DIN EN 60825 -1 : 2007.**

**U nikakvom slučaju ne pogledajte**

**direktno u fasciklu uređaja za mjerenje i ne gledajte u**

**uređaj sa optičkim instrumentima. Gore spomenute**

**informacije u skladu su sa etiketom za upozorenje sa**

**instrumenta.**

## ODGOVARAJUĆI NAČIN UPOTREBE

Ovo brojilo stvoreno je i projektirano da radi isključivo do 40 metara, radi mjerenja daljine i namijenjen je

samo za ličnu upotrebu. Komercijalni način upotrebe ne smije biti primijenjen. Ovaj instrument nije igračka.

Instrument može biti uporabljen samo na način kako je opisano u uputi, svaki drugi način upotrebe smatran

je kao ne odgovarajući. Ne odgovarajuća uporaba može voditi do materijalnih šteta i/ili do tjelesnih rana.

Proizvođač i/ili distributer neće biti odgovoran za štete

koje su rezultirale nakon ne odgovarajuće ili pogrešne

upotrebe.

## UPUTE O SIGURNOSTI I UPOZORENJA

### **Opasnost gušenja!**

Čuvajte ambalažu i male dijelove dalje od djece.  
Progutane ambalaže ili malih dijelova može voditi do gušenja.

### **Opasnost eksplozije i požara!**

Ne odgovarajuća ili pogrešna uporaba instrumenta i/ili baterija može voditi do stvaranja požara ili eksplozija.  
Ne uporabite uređaj u jednoj eksplozivnoj sredini.  
Baterije ne trebaju biti bačene u vatri.

### **Opasnost otrovanja!**

Progutane oštećene baterije mogu curiti i uzrokovati kod djece otrovanje ili čak smrt. U tom smislu, ne ostavite baterije na dohvata djece. Ako se odjeljak baterija ne zatvara na odgovarajući način i na siguran način, ne uporabite dalje uređaj za mjerenje i izvadite iz rada tako kako je prikazano u uputi za reciklažu.

### **Opasnost povreda!**

Ako direktno gledate u fascikl lasera, ta činjenica može voditi do oštećenju očiju i/ili težih rana.  
To znači da nikada ne gledate direktno u laser fasciklu.  
Nikada ne usmjerite fascikl lasera ka jednoj drugoj osobi ili ka površinama koje odbijaju svjetlost.

### **Opasnost povreda!**

Uvijek čuvajte djecu što dalje od uređaja i ne ostavite uređaj na dohvata djece. Isključite uređaj u slučaju ako ga ne upotrebljavate i ako ga transportirate.

### **Opasnost povreda!**

Uvijek uporabite baterije istog tipa. Različite vrste baterija povećavaju rizik isteka baterija.  
Ne dodirnite tečnosti koje cure iz baterija, zato što ta činjenica može voditi do štete i/ili opekotina.  
Ne dirajte tečnosti koje cure iz baterija.  
U slučaju kontakta sa kiselinom iz baterija, perite određenu zonu tijela sa mnogo čiste vode.

### **Opasnost povreda!**

Ne probajte da ponovo napunite baterije kako bi izbjegli curenje istih.  
Ne izvadite baterije i/ili ne vršite kratak spoj.  
Molimo vas da odmah izvadite baterije iz odjeljka za baterije kada su baterije prazne.  
Uporabite samo baterije sa istom snagom i iste vrste.  
Uporabite uvijek iste baterije i nemojte uporabiti stare baterije sa novim baterijama zajedno.

### **Opasnost eksplozije!**

**Ne odgovarajuće zamjenjivanje baterija može voditi do eksplozija:** Uporabite samo baterije iste vrste ili slične vrste.

### **Opasnost eksplozije!**

Baterije ne moraju biti izložene na jakoj toploti, kao što je direktan sunčev zrak, vatra ili drugi izvori toplote.

Osigurajte se dali su baterije na odgovarajući način stavljene i obratite pažnju na točni polaritet (+ i -). Baterije moraju biti eliminirane odvojeno od uređaja.

### **Opasnost oštećenja!**

Ne odgovarajuće upravljanje telemetra može voditi do oštećenja istog, i tako do poremećaja bezbednosti proizvoda.

Instrument može biti popravljen samo od strane ovlaštenog osoblja. Ne vršite ikakve promjene brojilu.

Kućište uređaja ne treba biti otvoreno.

### **Opasnost oštećenja!**

Instrument ne treba biti izložen direktnom sunčevom zraku, izvorima toplote ili za hlađenje, ekstremnim promjenama temperatura, prljavštini, vlažnosti, tečnostima, direktnim magnetskim poljima i udarcima.

## **PRIPREMA I STAVLJANJE U RAD**

### **Opasnost kvarenja!**

Pažljivo otvorite Telemetar, kako bi izbjegli oštećenje ambalaže.

### **Priprema**

- A.** Izvadite uređaj iz ambalaže.
- B.** Uklonite foliju za prikazivanje, kao i materijal ambalaže.
- C.** Provjerite dali postoje svi specifični **(pogledajte sliku A, sa stranice 3)**.
- D.** Provjerite instrument dali na njemu postoje ikakva oštećenja. U slučaju ako znakovi prikazuju štete, ne uporabite uređaj i stupite u kontaktu sa prodavcem uređaja.

### **Instaliranje ili zamjena baterija**

- A.** Osigurajte se da je uređaj za mjerenje zaustavljen.
- B.** Uporabite odgovarajući šrafčiger, molimo vas da otvorite poklopac odjeljka **baterije (22) (Figura B, stranica 5)**.

- C.** Izvadite materijal ambalaže obe dobivene baterije i stavite zatim baterije na mjestu. Obratite pažnju na točan polaritet **(Figura C, stranica 5)**.
- D.** Sada možete staviti poklopac baterije na svom mjestu i zavrnite vijke.

## **UPORABA LASERSKOG TELEMETRA**

### **Opasnost od povrede!**

Iz prednje strane brojila izlazi vidljivi fascikl lasera. Nikada ne pogledajte direktno u fasciklu, u slučaju kontakta sa očima zatvorite oči i/ili okrenite glavu na strani. Ne pogledajte u laser zraku uz pomoć optičkih sredstava. Laser zrak ne treba biti usmjerena ka trećim licima ili životinjama.



Zbog uticaja životne sredine, kao što je na primjer sunčeva svjetlost ili refleksija, intervali mjerenja kao i precizija može biti oštećena.



Uporabite određene elemente uključene u uređaju kako bi izvršili precizno mjerenje.

## Uključenje i isključenje lasera

### A. Pritisnite tipku **MEAS (za mjerenje)/ uključenje (12)**

kako bi uključili Telemetar. Zvučni signal i naizmjenično **prikazivanje (1)** pokazuje činjenicu da je uređaj uključen. Fascikl lasera već je prikazan u određenu odgovarajuću poziciji.

**B.** Kako bi isključili Telemetar, pritisnite dvije sekunde tipku **CLR (briši)/ tipka za Zaustavljanje (9)**.

Jedan akustički signal pokazuje činjenicu da je instrument isključen; a u istom vremenu fascikl lasera zaustavlja se. Nakon perioda od tri minuta bez upotrebe Telemetra, isti se zaustavlja automatski.

## TIPKE UREĐAJA / FUNKCIJE

Sljedeće funkcije mogu biti izvršene uz pomoć tipka uređaja:



MEAS

- Uključivanje telemetra (držite pritisnuto):
- Mjerenje sa udaljenosti **(tipka 12)**



- Postavljanje opcija za mjerenje (biranje zone)



MAX/MIN

- Mjerenje udaljenost u toku **(tipka 17)**



- Sabiranje i smanjivanje (sabiranje i smanjivanje vrijednosti) **(tipka 2)**



- Prikazivanje krivine rezultata mjerenja **(tipka 3)**



- Izaberite reper referentnu točku za mjerenje (Razmaknica, zadnja ivica uređaja, prednja ivica uređaja) **(tipka 10)**



Unit

- Uključivanje/ isključivanje svijetla displeja
- Dugme jedinice za mjerenje (radi promjene jedinice za mjerenje – držite pritisnuto tipku) **(tipka 4)**



CLR

- Brisanje sa krivine za mjerenje (svaki pritisak tipke, posljednja mjerenja vrijednost eliminirana je) **(tipka 9)**
- Isključite uređaj za mjerenje (držite pritisnuto).

## UPORABA FUNKCIJE ZA MJERENJE

### Pokazatelj!

Nakon mjerenja udaljenosti, zrak lasera automatski se zaustavlja zbog sigurnosti. Radi uključnja zraka lasera, pritisnite **MEAS (mjerenje)/ ponovo tipku (12)**.

### Jednostavno mjerenje udaljenosti:

#### A. Pritisnite tipku **MEAS (mjerenje)/ tipku (12)**

za uključivanje telemetra.

#### B. Fiksirajte željenu točku za mjerenje i pritisnite tipku

**MEAS (mjerenje)/ tipku (12)** ponovo radi mjerenja udaljenosti. Rezultat mjerenja direktno je prikazan na

**ekranu (1)** a fascikl lasera zaustavlja se.

**C.** Radi izvršenja novog mjerenja, ponovo aktivirajte fascikl lasera i pritisnite ponovo dugme **MEAS (mjerenje)**.

**je) / tipka (12).** Nakon toga ponovo počnite od **etape A.**

**D.** U momentu završetka mjerenja držite pritisnuto dugme **CLR (briši) / OFF (9)** tokom dve sekunde kako bi zaustavili uređaj za mjerenje.

### Mjerenje udaljenosti u toku procesa

**A.** Pritisnite tipku **MEAS (mjerenje) / tipku (12)** za uključivanje telemetra.

**B.** Pritisnite tipku za **biranje zone (11)** kako bi aktivirali mjerenje zone.

**C.** Fiksirajte zrak lasera na prvu željenu točku za mjerenje (na primjer, širina sobe) i nakon toga pritisnite tipku **MEAS (mjerenje) / tipka (12)** kako bi izvršili prvo mjerenje sa udaljenosti.

**D.** Onda fiksirajte zrak lasera sa druge tačke za

mjerenje, koju želite da mjerite (na primjer, dužina) i ponovo protisnite tipku **MEAS (mjerenje) / tipka (12).** Rezultati mjerenja širine, dužine i prostora pokazani su u  $m^2$  na **displej (1).**

**E.** Nakon završetka mjerenje držite pritisnuto dugme **CLR (briši) / OFF (9)** tokom dvije sekunde kako bi isključili uređaj za mjerenje.

### Mjerenje obima

**A.** Pritisnite tipku **MEAS (mjerenje) / tipku (12)** za uključivanje telemetra.

**B.** Dva put pritisnite kako bi aktivirali tipku za **biranje zone (11)** radi mjerenja obima. Na **displej (1)** prikazuje se  $m^3$  u desni donji ćošak.

**C.** Fiksirajte zrak lasera na prvu željenu točku za mjerenje (na primjer, širina sobe) i nakon toga pritisnite tipku **MEAS (mjerenje) / tipka (12)** kako bi izvršili prvo mjerenje sa udaljenosti.

**D.** Onda fiksirajte zrak lasera sa druge tačke za mjerenje, koju želite da mjerite (na primjer, dužina) i ponovo protisnite tipku **MEAS (mjerenje) / tipka (12).**

**E.** Na kraju ovog mjerenja stavite zrak lasera na trećoj točki za mjerenje koju želite da mjerite (na primjer, visina) i ponovo pritisnite tipku **MEAS (mjerenje) / tipku (12).** Rezultati mjerenja geografske širine, dužine, visine i obima prikazani su na **displej (1)** u  $m^3$ .

**F.** Nakon završetka mjerenje držite pritisnuto dugme **CLR (briši) / OFF (9)** tokom dvije sekunde kako bi isključili uređaj za mjerenje.

### Indirektno mjerenje udaljenosti – Pitagora

#### Napomene!

Instrument služi za računanje indirektno udaljenosti – Teorema Pitagora. U slučaju mjerenja udaljenosti, drugi fascikl mora biti usklađen u pravim uglovima na liniji mjerenja radi izbjegavanja pogrešnih rezultata.

### Indirektno mjerenje udaljenosti – sa dvije tačke

**A.** Pritisnite tipku **MEAS (mjerenje) / tipku (12)** za uključivanje telemetra.

**B.** Tri put pritisnite kako bi aktivirali tipku za **biranje zone (11)** radi indirektnog mjerenja udaljenosti. Na

**displej (1)** prikazuje je centralno jedan mali trougao, na lijevoj strani.

**C.** Fiksirajte zrak lasera na prvoj željenoj točki za mjerenje i nakon toga pritisnite **MEAS (mjerenje) /**

**tipka (12)** kako bi izvršili prvo mjerenja sa udaljenosti.

Ponovite ovu proceduru kako bi izvršili drugo mjerenja na udaljenosti. Rezultati mjerenja za obadva mjerenja prikazani su u metrima na **displej (1)**.

**D.** Nakon završetka mjerenje držite pritisnuto dugme **CLR (briši) / OFF (9)** tokom dvije sekunde kako bi isključili uređaj za mjerenje.

### Indirektno mjerenje udaljenosti – sa tri tačke

**A.** Pritisnite tipku **MEAS (mjerenje) / tipku (12)** za uključivanje telemetra.

**B.** Četiri put pritisnite kako bi aktivirali tipku za **biranje zone (11)** radi indirektnog mjerenja udaljenosti. Na

**displej (1)** prikazuju je centralno dva mala trougla, na lijevoj strani.

**C.** Fiksirajte zrak lasera na prvoj željenoj točki za mjerenje i nakon toga pritisnite **MEAS (mjerenje) / tipka (12)** kako bi izvršili prvo mjerenja sa udaljenosti. Ponovite ovu proceduru kako bi izvršili drugo i treće mjerenja na udaljenosti. Rezultati mjerenja za sva tri mjerenja prikazani su u metrima na **displej (1)**.

**D.** Nakon završetka mjerenje držite pritisnuto dugme **CLR (briši) / OFF (9)** tokom dve sekunde kako bi isključili uređaj za mjerenje.

## UKLJUČIVANJE / ISKLJUČIVANJE POZADINSKOG OSVJETLJENJA

Kako bi aktivirali i deaktivirali osvjetljenje ekrana, uporažite dugme UNIT (**jedinice**) (4). Ovo podešavanje neće biti upamćeno od strane brojila, tako da kada ponovo uključite instrument ovo podešavanje neće biti aktivno.

## PROMJENA JEDINICA ZA MJERENJE

Kako bi podesili jedinice na različiti način, pritisnite i držite pritisnuto dugme UNIT (**jedinice**) (4). Dostupne su metričke jedinice (m), noga (ft), inč (in) i FOOT AND TOL (' ").

## DODAVANJE I ODUZIMANJE IZMJERENIH VRIJEDNOSTI

**A.** Pritisnite tipku **MEAS (mjerenje) / tipku (12)** za uključivanje telemetra.

**B.** Fiksirajte željenu točku za mjerenje i držite pritisnuto dugme **MEAS (mjerenje) / tipka (12)** kako bi mjerili udaljenost. Sada imate dvije opcije:

**C1.** Pritisnite jednom **dodavanje –(+)/ smanjenje (-) – Dugme (2)**, sljedeće mjerenje smanjeno je iz prve vrijednosti mjerenja (smanjenje), i videćete simbol – o na **displej (1)**.

**C2.** Pritisnite jednom kratko **dodavanje –(+)/ smanjenje (-) – Dugme (2)**, sljedeće mjerenje smanjeno je iz prve vrijednosti mjerenja (smanjenje), i videćete simbol – o na **displej (1)**.

**D.** Kroz pritisak tipke **MEAS (mjerjenje) / tipka (12)**

izvršava se mjerjenje sa udaljenosti, a nakon toga pojavljuje se rezultat na **ekranu (1)**.

## OPERACIJE MJERENJA, ANULIRANJE I BRISANJE PODATAKA

Kako bi izvršili zadnju spomenutu akciju, ili ako želite da anulirate proces mjerenja struje, pritisnite dugme **CLR (briši) / OFF (9)**.

## MJERENJE PROGRESA

**A.** Pritisnite **dugme (3)** radi prikazivanja informacije u vezi sa posljednjim 20 mjerenja.

**B.** Kako bi izišli iz procesa mjerenja, pritisnite dugme **CLR (briši) / OFF (9)**.

## ODREĐIVANJE REPERNE TAČKE ZA MJERENJE

U slučaju svakog uključenja uređaja, referentna točka je standardna ivica sa desne strane. Možete promijeniti referentnu točku kroz pritisak **tipke (10)** u referentnim tačkama mjerenja udaljenosti i visine. Kako bi uporabili razmaknicu, izvršite tu stvar na donjoj strani brojila (**pogledajte figuru D, stranica 5**). Svakog puta će te čuti akustički signal. Izabrana referentna točka mjerenja prikazana je na **ekranu (1)**, u gornjem ćošku sa lijeve strane, kao što sledi: Ovo podešavanje ne spašava se u uređaju, tako da ovu funkciju morate ponovo birati nakon ponovnog uključenja uređaja.

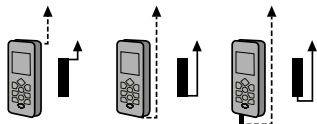

## PORUKE U VEZI GREŠAKA I POPRAVKA

Poruke o greškama na displej	Mogući razlog	Rješavanje problema
204	Pogrešno računanje	Ponovite proces mjerenja.
208	Greška računanja kada je u pitanju prekomjerni protok struje	Stupite u kontaktu sa prodavcem
220	Prazne baterije / Prazna baterija	Promijenite baterije
252	Velika temperatura	Mittari viientyy, esimerkiksi, viileässä huoneessa. Ulkolämpötilan on oltava 0 °C ja + 40 °C välillä.
253	Jako niska temperatura	Vrši se grijanje telemetra, na primjer, skladištenje u jednoj toploj sobi. Vanjska temperatura mora biti između 0 °C + 40 °C
255	Recepcija slabog signala / ili vremena za mjerjenje zbog refleksije sa površine	Povećanje stepena refleksije sa površine, na primjer, sa bijelim papirom u točki za mjerjenja
256	Recepcija jakog signala zbog jake refleksije sa površine	Upotrebljava se papir zatvorene boje
261	Cilj za mjerjenje jako je udaljen	Mjerenja mogu biti izvršena na intervalu do 40 metara
500	Greška iz oblasti Hardvera	Probajte u ponovljeni način da uključite i isključite Telemetar. Ako poruka o greški dalje postoji, znači da se radi o nekom kvaru. Molimo vas da kontaktirate kupca u tom slučaju

## NJEGA

### **Opasnost kratkog spoja!**

Uređaj može uzrokovati kratak spoj u stanovima, ako je u uređaju ušla voda.

Ne stavite nikada uređaj u vodi. Osigurajte se da vode ne probije kroz kućište uređaja.

### **Opasnost oštećenja!**

Pogrešno čišćenje brojila može uzrokovati kvar ili štete.

Ne uporabite agresivna sredstva za čišćenje. U slučaju čišćenja, ne uporabite oštra ili metalska sredstva kao što su noževi, lopatice ili druga sredstva.

### **Opasnost oštećenja!**

Zato što na taj način površina biće oštećena.

A. Izvadite baterije prije čišćenja uređaja, iz odjeljka za baterije.

B. Brišite vlagomjeru uz pomoć meke i suve krpe.

Uvijek skladišti te instrument zajedno sa plastičnim poklopcem, u jednom suvom mjestu. Kako bi smanjili rizik curenja tečnosti iz baterija, izvadite baterije kada ne upotrebljavate instrument za duže vrijeme.

## SPECIFIKACIJE

Model:	EOT0018
Točnost:	+/- 2,0 mm
Napajanje energijom :	3 V, 2 x 1,5 V  AAA / LR03

Interval mjerenja:	0,2 – 40 metara
Klasa lasera:	2, < 1 mW, 630-670 nm, EN 60825-1:2007
Težina:	oko. 123 g
Dimenzije:	oko. 115 x 52 x 32,5 cm
Materijal :	Plastičan
Zaštita:	IP 54 (zaštita protiv prašine i prskanja vodom)
Temperatura rada:	0 – + 40 stepeni
Broj artikla:	23749540

## UPRAVLJANJE I RECIKLAŽA OTPADA



Elektronski uređaji predstavljaju opasan otpad i ne pripadaju kategoriji kućnog otpada. Upravljajte pokvarenim proizvodom u skladu sa zakonskim

važećim odredbama. Na taj način vi ispunjavate vaše legalne dužnosti i donosite doprinos na zaštiti životne sredine.



U svojstvu potrošača imate legalnu dužnost, u skladu sa odredbama zakona, da eliminirate sve

uporabljene baterije koje ne smiju biti eliminirane zajedno sa kućnim smećem. Kontaminirane baterije, akumulatori i baterije – dugme markirane su u tom smislu sa odgovarajućim slikama koje se odnose na činjenicu da baterije ne smiju biti eliminirane sa običnim otpadom. Nazivi teških metala jesu Cd = Kadiju, Hg = Merkur, Pb = olovo. Uporabljene baterije, baterije koje se ponovo mogu napuniti i baterijske ćelije možete besplatno odnijeti do točka za sakupljanje iz vaše okoline, naših radnja, ili bilo gde se baterije, akumulatori i baterijske ćelije prodaju. Na taj način vi ispunjavate vaše legalne dužnosti i donosite doprinos na zaštiti životne sredine.



## TARTALOMJEGYZÉK

Alkotóelemek / Általános leírás .....	4
Elemek behelyezése / Távköztartó .....	5
Csomag tartalma / Mérőműszer elemei .....	213
Bevezetés .....	214
Szimbólumok magyarázata .....	214
Rendeltetésszerű használat .....	215
Biztonsági útmutatások és figyelmeztetések .....	216
Előkészítés és működésbe helyezés .....	218
A lézeres távolságmérő használata .....	219
Billentyűk / Funkciók .....	220
Mérési funkciók használata .....	221
Háttérvilágítás bekapcsolása / Kikapcsolása .....	224
Mértékegységek közötti átváltás .....	225
Mért értékek hozzáadása és kivonása .....	225
Mérési tevékenység, adatok törlése .....	226
Haladás mérése .....	226
Mérési referenciapont beállítása .....	226
Hibaüzenetek és hibaelhárítás .....	227
A termék karbantartása és tárolása .....	228
Specifikációk .....	228
Hulladékkezelés és újrahasznosítás .....	229

## CSOMAG TARTALMA / MÉRŐMŰSZER ELEMEI

<b>1</b> Képernyő	<b>13</b> Segédeszközök kijelzése – zóna, térfogat, szög mérése 2 pontban, szög mérése 3 pontban	<b>23</b> Lézerfény receptor
<b>2</b> Hozzáadás - (+) / kivonás (-) - gomb	<b>14</b> Egymást követő mérések kijelzése	<b>24</b> Lézerfény sugárzó
<b>3</b> Haladás mérése gomb	<b>15</b> Mérési történet kijelzése	<b>25</b> Kijelző - Hibaüzenet
<b>4</b> Mértékegységek (Unit) gomb	<b>16</b> Mérési referenciapont kijelzése (Távolság, mérőműszer hátsó széle, mérőműszer első széle)	
<b>5</b> Vízmérték (vízszintes)	<b>17</b> Kijelző – lézer bekapcsolva	
<b>6</b> Távköztartó (zárt)	<b>18</b> Elem állapotának kijelzése	
<b>7</b> MAX / MIN gomb	<b>19</b> Csuklópánt	
<b>8</b> Vízmérték (függőleges)	<b>20</b> Tároló táska	
<b>9</b> CLR- (Törlés) / Megszakító gomb	<b>21</b> Csavarhúzó	
<b>10</b> Referenciapont mérési gomb	<b>22</b> Elemtartó fedél	
<b>11</b> Felület kiválasztó gomb		
<b>12</b> MEAS (mérés) / indító gomb		

## BEVEZETÉS



Kérjük, figyelmesen olvassa el jelen használati útmutatót a multiméter első

használata előtt, és ismerkedjen meg a mérőműszer használati módjával. Az útmutató fontos információkat tartalmaz a biztonsági és használati előírásokra vonatkozóan. A biztonsági és használati előírások be nem tartása a termék károsodásához és szemkárosodáshoz vezethet. Az útmutató a jelenleg hatályos Európai Uniói jogszabályokra és szabványokra épül, szükség esetén, ezeket felülírhatják az adott országban hatályos törvények és iránymutatások. Őrizze meg a használati útmutatót, és adott esetben adja át a műszert használó személyek számára.

## SZIMBÓLUMOK MAGYARÁZATA



**Fontos.** Kérjük, olvassa el, és tartsa észben.



**FIGYELMEZTETÉS!** Ez a jelzés és szó egy jelentős potenciális veszélyt jelez, amely súlyos sérülést vagy halált okozhat.



**FIGYELEM!** Ez a jelzés és szó egy potenciális veszélyt jelez, amely enyhe sérülést okozhat.



**FONTOS!** Ez a jelzés és szó anyagi károsodások lehetséges kockázatára hívja fel a figyelmet.



Ez a jelzés mutatja, hogy a műszer megfelel a vonatkozó biztonsági szabványoknak.



**Első osztályú lézer, 630-670 nm hullámhosszal, a DIN EN**

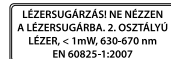

**60825-1 : 2007 előírásoknak**

**megfelelően. Soha ne nézzen köz-**

**vetlenül a távolságmérő lézersugarába, és ne nézze a műszert optikai eszközökkel. A fenti információk megtalálhatóak a mérőműszeren elhelyezett figyelmeztetési címkén.**

## RENDELTETÉSSZERŰ HASZNÁLAT

Ez a műszer kizárólag távolságmérésre alkalmas, 40 m

hosszig, és kizárólag személyes használatra alkalmas.

Kereskedelmi célú használata tilos. A mérőműszer nem játék. A mérőműszer kizárólag a jelen használati útmutatóban előírt módon használható, minden más használat nem rendeltetésszerű használatnak minősül. A nem rendeltetésszerű használat anyagi károkat és / vagy sérüléseket okozhat. A gyártó és / vagy forgalmazó nem felel a nem rendeltetésszerű vagy helytelen használat miatt bekövetkezett károkért.

## BIZTONSÁGI ÚTMUTATÁSOK ÉS FIGYELMEZTETÉSEK

### Fulladásveszély!

A csomagolás és a kisméretű alkotórészek gyermekektől távol tartandóak!

A csomagolóanyag és a kisméretű alkotóelemek lenyelése fulladást okozhat.

### Robbanás- és tűzveszély!

A mérőműszer és / vagy az elemek nem megfelelő használata tüzet vagy robbanást okozhat.

Következésképpen, ne használja a mérőműszert robbanásveszélyes környezetben. Ne dobja az elemeket tűzbe.

### Méregzésveszély!

Lenyelés esetén a sérült elemek folyhatnak, és mérgezést vagy halált okozhatnak. Az elemek gyermekektől távol tartandóak.

Ha az elemtartó nem csukódik megfelelően és biztonságosan, ne használja a távolságmérőt és ártalmatlanítsa az eszközt az ártalmatlanítási és újrahasznosítási előírásoknak megfelelően.

### Balesetveszély!

Ha közvetlenül a lézersugárba néz, ez károsíthatja szemét és / vagy súlyos sérülést okozhat.

Soha ne nézzen közvetlenül a lézersugárba. Ne irányítsa a lézersugár pontját más személyek vagy visszatükröződő felületek felé.

### Balesetveszély!

Tartsa a távolságmérőt gyermekektől távol, és ne hagyja, hogy a gyermekek játszanak a műszerrel. Megfelelően állítsa le a távolságmérőt, ha nem használja, vagy szállítja azt.

### Balesetveszély!

Mindig használjon ugyanolyan típusú elemeket. A különböző típusú elemek növelik az elemek folyásának kockázatát.

Ne érintse meg az elemfolyásokat, mivel ez sérüléseket és / vagy égéseket okozhat. Amennyiben bőrrel érintkezik az elemben található sav, bő tisztá vízzel mossa le az adott bőrfelületet.

### Balesetveszély!

Ne próbálja meg újratölteni az elemeket, az elemfolyás elkerülése érdekében. Ne vegye ki az elemeket, és ne okozzon rövidzárlatot az elemekben. Kérjük, azonnal távolítsa el az elemeket, ha az elemek üressé válnak.

Mindig ugyanolyan teljesítményű és típusú elemeket használjon.

Mindig ugyanolyan régiségű elemeket használjon, és ne használjon új és régi elemeket együtt.

### Robbanásveszély!

**Az elem nem megfelelő cseréje robbanást okozhat:**

Mindig ugyanolyan típusú vagy annak megfelelő elemeket használjon.

### **Robbanásveszély!**

Óvja az elemeket a túlzott hőtől, mint pl. közvetlen napsugárzás, tűz, vagy ehhez hasonlók.

Győződjön meg, hogy az elemeket helyesen helyezte be, figyeljen a helyes polarításra (+ és -).

Az elemeket a távolságmérőből eltávolítva ártalmatlanítsa.

### **Kárveszély!**

A távolságmérő nem megfelelő használata károsíthatja a műszert, és ezáltal a termékek biztonságát.

A műszert kizárólag szakképzett személyzet javíthatja.

Ne végezzen semmilyen módosítást az eszközön. Ne nyissa ki a műszer tokját.

### **Kárveszély!**

Védje az eszközt a közvetlen napsugárzásoktól, hőforrásoktól és hidegtől, extrém hőmérsékleti ingadozásoktól, kosztól, nedvességtől, folyadékoktól, közvetlen mágneses mezőktől és ütésektől.

## **ELŐKÉSZÍTÉS ÉS MŰKÖDÉSBE HELYEZÉS**

### **Kárveszély!**

Figyelmesen nyissa ki a távolságmérő műszer csomagolását, hogy megelőzze a csomagolás károsodását.

### **Előkészítés**

- A.** Vegye ki a műszert a csomagolásból.
  - B.** Vegye le a kijelzőn található védőfóliát, és a csomagolóanyag többi részét.
  - C.** Ellenőrizze, hogy minden feltüntetett alkotóelem megtalálható-e **(lásd. a 4. oldalon található ábra)**.
  - D.** Ellenőrizze, hogy a mérőműszer károktól mentes.
- Amennyiben károkat észlel, ne használja a mérőműszert, és forduljon az eladóhoz.

### **Üzembe helyezés vagy az elemek cseréje**

- A.** Győződjön meg, hogy a mérőműszer kikapcsolt állapotban található.
- B.** A szolgáltatott csavarhúzó segítségével, nyissa ki az elemtartó fedelét **(22)**. **(5. oldal, B ábra)**.

- C.** Távolítsa el a gyárilag szolgáltatott két elem csomagolóanyagát, és helyezze vissza az elemeket. Figyeljen a helyes polarításra, ez az elemtartóban kerül feltüntetésre. **(5. oldal, C ábra)**.
- D.** Helyezze vissza az elemtartó fedelét, és húzza meg a csavart.

## **A LÉZERES TÁVOLSÁGMÉRŐ HASZNÁLATA**

### **Balesetveszély!**

A műszer első részén lézersugár található. Soha ne nézzen közvetlenül a lézersugárba, szembe jutás esetén csukja be szemét és / vagy fordítsa oldalra a fejét. Soha ne nézzen a lézersugárba optikai segédeszközökkel. A lézer sugara ne irányuljon más személyek vagy állatok felé.



A környezeti behatások, pl. napsugárzás vagy visszatükröződések befolyásolhatják a mérési intervallumokat és a mérési pontosságot.



Használja a mérőműszerrel együtt szolgáltatott helymeghatározókat a pontosabb mérés érdekében.

## Lézer bekapcsolása és kikapcsolása

**A.** Nyomja meg a **MEAS (mérés) / bekapcsolás (12)** gombot a távolságmérő bekapcsolása érdekében. Egy hangjelzés és villogó **képernyő (1)** jelzi, hogy a készülék bekapcsol. A lézersugár megjelenik azon a ponton, ahová a mérőműszer néz.

**B.** A távolságmérő kikapcsolása érdekében, nyomja le

kb. 2 másodpercig a **CLR (törlés) / Kikapcsolás gombot (9)**. Egy hangjelzés jelzi, hogy a készülék kikapcsol, és ezzel egyidőben a lézersugár leáll. Amennyiben kb. három percig nem használja a távolságmérőt, az eszköz automatikusan kikapcsol.

## BILLENTYŰK / FUNKCIÓK

Az alábbi funkciók végezhetőek a műszer gombjai segítségével:



MEAS

- Távolságmérő bekapcsolása (tartsa lenyomva)
- Távolságmérés **(12. gomb)**



- Mérési opció beállítása (zóna kiválasztása)



MAX/MIN

- Terület mérése **(17. gomb)**



- Összeadás és kivonás (értékek hozzáadása vagy kivonása) **(2. gomb)**



- A mérési eredmény görbájének megjelenítése **(3. gomb)**



- Mérési referenciapont kiválasztása (Táv-köztartó, készülék hátsó széle, készülék első széle) **(10. gomb)**



Unit

- háttérvilágítás bekapcsolása / kikapcsolása
- Mértékegység gomb (a mértékegység kiválasztása érdekében – tartsa lenyomva) **(4. gomb)**



CLR

- Törlés a mérési görbéről (a gomb mindegyik megnyomásával az utolsó mért érték törlésre kerül **(9. gomb)**)
- A mérőműszer kikapcsolása (tartsa lenyomva)

## MÉRÉSI FUNKCIÓK HASZNÁLATA

### Figyelem!

A távolságmérés után, a lézersugár biztonsági okokból automatikusan kikapcsol. A lézersugár bekapcsolása érdekében, nyomja meg újból a

**MEAS (mérés) / (12) gombot.**

## Távolság egyszerű mérése

- Nyomja meg a **MEAS (mérés) / (12) gombot** a távolságmérő bekapcsolása érdekében.
- Állítsa be a kívánt mérési pontot, és nyomja meg újból a **MEAS (mérés) / (12) gombot** a távolság mérése érdekében. A mérés eredménye megjelenik a **képernyőn (1)**, és a lézersugár kikapcsol.
- Egy következő mérés érdekében, kapcsolja be a lézersuga-

ra, ennek érdekében nyomja meg újból a **MEAS (mérés) / (12) gombot**. Ezt követően folytassa az A. lépéstől kezdődően.

**D.** A mérések befejezésekor, tartsa lenyomva kb. 2 másodpercig a **CLR (törlés) / Kikapcsolás gombot (9)** a mérőműszer kikapcsolása érdekében.

### Terület mérése

**A.** Nyomja meg a **MEAS (mérés) / (12) gombot** a távolságmérő bekapcsolása érdekében.

**B.** Nyomja meg a zóna kiválasztás **gombot (11)** a zónamérés aktiválása érdekében.

**C.** Rögzítse a lézersugarat az első kívánt mérési pontra (pl. szoba szélessége) majd nyomja meg a **MEAS (mérés) / (12) gombot** az első távolság mérése érdekében.

**D.** Ezt követően, rögzítse a lézersugarat a második

kívánt mérési pontra (pl. hosszúság), majd nyomja meg újból a **MEAS (mérés) / (12) gombot** a második távolság mérése érdekében. A szélesség és hosszúság mérési eredménye, és a nm-ben kifejezett terület megjelenik a **képernyőn (1)**.

**E.** A mérések befejezésekor, tartsa lenyomva kb. 2 másodpercig a **CLR (törlés) / Kikapcsolás gombot (9)** a mérőműszer kikapcsolása érdekében.

### Térfogat mérése

**A.** Nyomja meg a **MEAS (mérés) / (12) gombot** a távolságmérő bekapcsolása érdekében.

**B.** A térfogat mérése érdekében, nyomja meg kétszer a zónaválasztás **(11) gombot**. A **képernyő (1)** jobb alsó sarkában megjelenik a  $m^3$  jel.

**C.** Rögzítse a lézersugarat az első kívánt mérési pontra (pl. szoba szélessége) majd nyomja meg a **MEAS (mérés) / (12) gombot** az első távolság mérése érdekében.

**D.** Ezt követően, rögzítse a lézersugarat a második kívánt mérési pontra (pl. hosszúság), majd nyomja meg újból a **MEAS (mérés) / (12) gombot** a második távolság mérése érdekében.

**E.** A méréseket követően, rögzítse a lézersugarat a harmadik kívánt mérési pontra (pl. magasság), majd nyomja meg újból a **MEAS (mérés) / (12) gombot**. A szélesség, hosszúság és magasság mérési eredménye, és a  $m^3$ -ben kifejezett térfogat megjelenik a **képernyőn (1)**.

**F.** A mérések befejezésekor, tartsa lenyomva kb. 2 másodpercig a **CLR (törlés) / Kikapcsolás gombot (9)** a mérőműszer kikapcsolása érdekében.

### Közvetlen távolságmérés – Pitagorasz

#### Megjegyzések!

A készülék Pitagorasz-tételét használja a közvetlen távolságmérések érdekében. A távolságméréskor a második lézersugárnak az első lézersugárhoz képest derékszögben kell elhelyezkednie a mérési hibák elkerülése érdekében.

### Közvetlen távolságmérés – két ponttal

**A.** Nyomja meg a **MEAS (mérés) / (12) gombot** a távolságmérő bekapcsolása érdekében.

**B.** A közvetlen távolságmérés érdekében, nyomja meg háromszor a zónaválasztás **(11) gombot**. A **képernyő (1)** bal oldalán megjelenik egy kis háromszög.

**C.** Rögzítse a lézersugarat az első kívánt mérési pontra (pl. szoba szélessége) majd nyomja meg a **MEAS (mérés) / (12) gombot** az első távolság mérése érdekében.

Ismételje a folyamatot a második mérés érdekében. A két mérés eredménye, valamint a méterben kifejezett eredmény megjelenik a **képernyőn (1)**.

**D.** A mérések befejezésekor, tartsa lenyomva kb. 2 másodpercig a **CLR (törlés) / Kikapcsolás gombot (9)** a mérőműszer kikapcsolása érdekében.

### Közvetlen távolságmérés – három ponttal

**A.** Nyomja meg a **MEAS (mérés) / (12) gombot** a távolságmérő bekapcsolása érdekében.

**B.** A közvetlen távolságmérés érdekében, nyomja meg négyszer a zónaválasztás **(11) gombot**. A **képernyő (1)** bal

oldalán megjelenik két kis háromszög.

**C.** Rögzítse a lézersugarat az első kívánt mérési pontra (pl. szoba szélessége) majd nyomja meg a **MEAS (mérés) / (12) gombot** az első távolság mérése érdekében.

Ismételje a folyamatot a második és harmadik mérés érdekében. A három mérés eredménye, valamint a méterben kifejezett eredmény megjelenik a **képernyőn (1)**.

**D.** A mérések befejezésekor, tartsa lenyomva kb. 2 másodpercig a **CLR (törlés) / Kikapcsolás gombot (9)** a mérőműszer kikapcsolása érdekében.

## HÁTTÉRVILÁGÍTÁS BEKAPCSOLÁSA / KIKAPCSOLÁSA

A háttérvilágítás bekapcsolása vagy kikapcsolása érdekében, használja a Unit (mértékegységek)

**gombot (4)**. A mérőműszer nem jegyzi meg ezt a beállítást, tehát, szükség esetén, állítsa be a műszer bekapcsolása után.

## MÉRTÉKEGYSÉGEK KÖZÖTTI ÁTVÁLTÁS

Különböző mértékegységek beállítása érdekében, nyomja meg és tartsa lenyomva a Unit (mértékegységek) **gombot (4)**. Rendelkezésre álló mértékegységek: méter (m), láb (ft), hüvelyk (in) és Foot & col (' ").

## MÉRT ÉRTÉKEK HOZZÁADÁSA ÉS KIVONÁSA

**A.** Nyomja meg a **MEAS (mérés) / (12) gombot** a távolságmérő bekapcsolása érdekében.

**B.** Állítsa be a kívánt mérési pontot, és nyomja meg újból a **MEAS (mérés) / (12) gombot** a mérés elvégzése érdekében. Két lehetősége van:

**C1.** A **hozzáadás (+) / kivonás (-) (2) gomb** egyszeri lenyomásával, a következő mérési érték hozzáadásra kerül az első mérési értékhez (hozzáadás), a **képernyőn (1)** megjelenik a „+„ jel.

**C2.** A **hozzáadás (+) / kivonás (-) (2) gomb** következő rövid lenyomásával, a következő mérési érték kivonásra kerül az első mérési értékből (kivonás), a **képernyőn (1)** megjelenik a „-„ jel.

**D.** A **MEAS (mérés) / (12) gomb** lenyomásával elvégezhető a következő mérés, amelynek eredménye megjelenik a **képernyőn (1)**.

## MÉRÉSI TEVÉKENYSÉG, ADATOK TÖRLÉSE

Az utolsó művelet törlése érdekében, vagy a mérési folyamat megszakítása érdekében, nyomja meg a **CLR (törlés) / KIKAPCSOLÁS (9) gombot**.

## HALADÁS MÉRÉSE

**A.** Működés alatt, nyomja meg a mérési folyamat **(3) gombot**, amely kijelzi az utolsó 20 leolvasást.

**B.** A mérési folyamatból való kilépéshez, nyomja meg a **(törlés) / KIKAPCSOLÁS (9) gombot**.

## MÉRÉSI REFERENCIAPONT BEÁLLÍTÁSA

Mindegyik bekapcsoláskor, a műszer referenciapontja a jobb oldali szél. A referenciapont módosítása érdekében, **nyomja meg a (10) gombot** a magasság és távolság referenciapontokban. A távolságmérő alsó részén lévő távköztartó használata érdekében **(lásd D ábra, 5. oldal)**. Mindenik alkalommal egy hangjelzés hallható. A kiválasztott referenciapont megjelenik a **képernyőn (1)**, a felső bal sarokban, az alábbiak szerint: A mérőműszer nem jegyzi meg ezt a beállítást, tehát, szükség esetén, állítsa be a műszer bekapcsolása után.

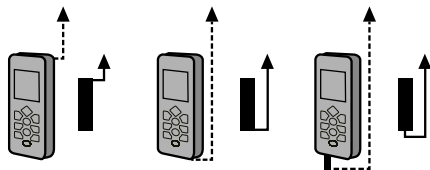

## HIBAÜZENETEK ÉS HIBAEELHÁRÍTÁS

Hibaüzenetek kijelzése a képernyőn	Lehetséges okok	Hibaelhárítás
204	Hibás számolás	Ismételje meg a mérési folyamatot.
208	Számolási hiba. áramingadozás	Forduljon az eladóhoz.
220	Lemerült elemek / lemerült elem	Cserélje ki az elemeket.
252	Túl nagy hőmérséklet	Hűtse le a távolságmérőt, pl. hideg szobában. A külső hőmérsékletnek 0 °C és + 40 °C között kell lennie.
253	Túl alacsony hőmérséklet	Melegítse fel a távolságmérőt, pl. meleg szobában tárolva. A külső hőmérsékletnek 0 °C és + 40 °C között kell lennie.
255	Gyenge jeladás / vagy alacsony mérési idő a felületi visszatükröződés miatt	Növelje a felületi visszatükröződést, pl. helyezzen egy fehér papírlapot a mérési pontra.
256	Túlzott jeladás a felületi visszatükröződés miatt	Enyhítse egy sötét színű papírlappal.
261	A mérési pont túl távol van	A mérések 40 méteres távolságig végezhetőek.
500	Hardware hiba	Próbálja egymás után többször kikapcsolni és bekapcsolni a távolságmérőt. Ha a hibajelzés továbbra is megjelenik, a készülék hibás. Ebben az esetben forduljon az eladóhoz.



## A TERMÉK KARBANTARTÁSA ÉS TÁROLÁSA

### Rövidzárlat veszélye!

A műszerbe behatoló víz rövidzárlatot okozhat. Soha ne merítse a mérőműszert vízbe. Győződjön meg, hogy a mérőműszer nem érintkezik vízzel.

### Meghibásodás veszélye!

A távolságmérő nem megfelelő tisztítása károsodásokhoz és meghibásodásokhoz vezethet. Ne használjon agresszív tisztítószeret. Ne használjon éles vagy fémtárgyakat – mint pl. kés, spatula vagy ehhez hasonlók – a tisztításához.

### Meghibásodás veszélye!

A fenti tárgyak használata károsíthatja a távolságmérő felületét. A. Távolítsa el az elemeket a mérőműszer tisztítása előtt. B. Törölje át a kikapcsolt távolságmérőt egy puha, száraz kendővel.

A mérőműszert mindig száraz helyen, a szolgáltatott védőhuzatban tárolja. Az elemfolyás kockázatának csökkentése érdekében, mindig távolítsa el az elemeket, ha hosszabb ideig nem használja a mérőműszert.

## SPECIFIKÁCIÓK

Modell:	EOT0018
Pontosság:	+/- 2,0 mm
Áramellátás :	3 V, 2 x 1,5 V  AAA / LR03
Mérési intervallum:	0,2 – 40 méter

Lézer osztály:	2, < 1 mW, 630-670 nm, EN 60825-1:2007
Súly:	kb. 123 g
Méretetek:	kb. 115 x 52 x 32,5 cm
Anyag:	Műanyag
Védelem:	IP 54 (por és fröccsenő víz elleni védelem)
Üzemi hőmérséklet:	0 – + 40 fok
Cikkszám:	23749540

## HULLADÉKKEZELÉS ÉS ÚJRAHASZNOSÍTÁS



Az elektromos készülékek veszélyes

hulladékoknak minősülnek, és nem tartoznak a

háztartási hulladékok körébe. Élettartamának

végén, a mérőműszert távolítsa el a helyi vonatkozó

törvénykezéseknek megfelelően. Ezáltal teljesíti törvényes

kötelezettségeit, és hozzájárul a környezetvédelemhez.



Fogyasztó minőségben, az elemek ártalmatlanításáról szóló Rendelet előírásainak meg-

felelően, kötelezettsége ártalmatlanítani az elhasznált elemeket, amelyek háztartási hulladékként való ártalmatlanítása tilos. A szennyezett elemek, akkumulátorok megfelelő jelölést tartalmaznak, amely azt jelöli, hogy háztartási hulladékként való ártalmatlanításuk tilos.

A nehézfémek jelölései: Cd = kadmium, Hg = higany,

Pb = ólom. A használt elemeket, újratölthető elemeket

és gombelemeket térítésmentesen elhelyezheti az Ön városában létrehozott gyűjtőpontokon, üzletekben, vagy

az elemek, akkumulátorok és gombelemek árusítási

helyein. Ezáltal teljesíti törvényes kötelezettségeit, és

hozzájárul a környezetvédelemhez.

## EFNISYFIRLIT

Íhlutir / Yfirlit .....	4
Ísetning rafhlöðu / Fjarlægðarstykkis .....	5
Innihald sendingar / Tækishlutar.....	231
Inngangur .....	232
Skýring á táknum.....	232
Rétt notkun .....	233
Öryggis-og viðvörðunarleiddbeiningar .....	234
Undirbúningur og fyrsta notkun .....	236
Notkun á leysifjarlægðarmælinum .....	237
Hnappar tækisins / Virkni .....	238
Notkun mæliaðgerða .....	239
Kveikja og slökkva á baklýsingu .....	243
Stilling á mælieiningum .....	243
Bæta við og draga frá mæligildi .....	243
Hætta við mælingu og eyða mæligögnum .....	244
Framvinda mælingar .....	244
Stilla mæliviðmiðunarpunkt .....	244
Villuboð og lagfæring á vandamálum .....	245
Umhirða og geymsla á tækinu .....	246
Tæknilegar upplýsingar .....	246
Förgun og endurvinnsla .....	247

## INNIHALD SENDINGAR / TÆKISHLUTAR

<b>1</b> SKJÁR	<b>13</b> Skjár hjálpartól – flatarmæling, rúmmáls­mæling, -vinkill, 2 punktar,	<b>23</b> Leysigeisla­móttakari
<b>2</b> Hnappi fyrir samlagningu (+)/ frádrátt (-)	-vinkill, 3 punktar	<b>24</b> Leysigeislasendir
<b>3</b> Hnappur fyrir framgang mælingar	<b>14</b> Skjár stöðug mæling	<b>25</b> Skjár villuboð
<b>4</b> Unit (eininga)-hnappur	<b>15</b> Skjár mæliframvinda	
<b>5</b> Hallamál (lárétt)	<b>16</b> Mælir mæliviðmiðunarpunkt (fjarlægðarstykki, bakkantur tækis, framkantur tækis)	
<b>6</b> Fjarlægðarstykki (samanfelldur)	<b>17</b> Skjár kveikt á leysi	
<b>7</b> Hnappur HÁM/LÁGM	<b>18</b> Skjár rafhlöðustaða	
<b>8</b> Hallamál (lóðrétt)	<b>19</b> Handlykkja	
<b>9</b> CLR-hnappur (eyðing)/slökkva	<b>20</b> Geymslutaska	
<b>10</b> Hnappur til að stilla mæliviðmiðunarpunkt	<b>21</b> Skrófjárn	
<b>11</b> Flatarvalshnappur	<b>22</b> Lok á rafgeymishólf	
<b>12</b> MEAS- (mæling)/ ræsihnappur		

## INNGANGUR



Lestu notkunarhandbókina vandlega áður en mælitækið er tekið í notkun og kynntu þér

notkun mælitækisins. Notkunarhandbókin inniheldur mikilvægar upplýsingar um notkun og öryggisleiðbeiningar. Ef öryggisleiðbeiningunum og notkunarhandbókinni er ekki fylgt getur það leitt til tjóns á mælitækinu og augnskaða. Notkunarhandbókin byggir á núgildandi stöðlum og reglum í Evrópusambandinu og getur verið að landsreglur og -lög komi í stað þeirra í öðrum löndum. Geymið notkunarhandbókina vel og látið hana fylgja með til þriðju aðila.

## SKÝRING Á TÁKNUM



Viðvörðunartexti. Fylgið og lesið.



**VIÐVÖRUN!** Þetta tákn og viðvörðunartexti sýnir töluverða hættu sem getur

leitt til dauða eða alvarlegra meiðsla.



**VARÚÐ!** Þetta tákn og viðvörðunartexti sýnir hættu sem getur leitt minniháttar

meiðsla.

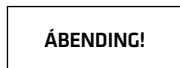

**ÁBENDING!** Þetta merki og viðvörðunartexti sýnir hættu á

mögulegu eignatjóni.



Táknid vísar til þess að mælitækið uppfyllir viðeigandi öryggisstaðla.

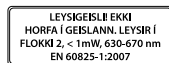

Leysibúnaður í flokk með bylgjulengd upp á 630-670 nm og uppfyllir DIN EN 60825-1:2007.

Horfið aldrei beint í geisla

mælitækisins og horfið ekki í tækið með sjóntækjum.

Framangreindar upplýsingar eru í samræmi við viðvörðunarmiðann á mælitækinu.

## RÉTT NOTKUN

Mælitækið er eingöngu hugsað og hannað til mælinga á fjarlægð að 40 metrum og er ætluð til einkanota.

Notkun í atvinnuskyni kemur ekki til greina. Mælitækið er ekki leiktæki. Mælitækið má aðeins nota eins og kveðið er á um í þessari notkunarhandbók, öll önnur notkun er ekki í samræmi við rétta notkun. Röng notkun getur leitt til tjóns á eignum og/eða einstaklingum. Framleiðandinn og/eða söluaðilinn ber enga ábyrgð á tjóni af völdum rangrar notkunar.

## ÖRYGGIS- OG VIÐVÖRUNARLEIÐBEININGAR

### Köfnunarhætta!

Geymið umbúðir og smáhluti þar sem börn ná ekki til.

Ef börn gleypa umbúðir eða smáhluti geta þau kafnað.

### Sprengi- og eldhætta!

Við ranga notkun mælitækisins og / eða rafhlaðana getur það leitt til eldsvoða eða sprenginga.

Notið mælitækið því ekki á sprengifimu umhverfi.

Ekki má henda rafhlöðunum í opinn eld.

### Eitrunarhætta!

Ef skemmdar rafhlöður eru gleypar geta þau farið að leka og valdið eitrunum og eða dauða hjá börnum.

Geymið rafhlöður þar sem börn ná ekki til. Ef ekki er lengur hægt að loka rafgeymishólfi mælitækisins með réttum og öruggum hætti skal ekki nota mælitækið lengur og fargið mælitækinu eins og kveðið er á um í hlutanum förgun og endurvinnsla.

### Slyshætta!

Ef horft er beint í leysigeislann getur það leitt til augnskaða og/eða alvarlegra meiðsla.

Horfið því aldrei beint í leysigeislann. Beinið leysigeislanum aldrei að öðrum einstaklingum eða á endurkastandi/speglandi yfirborð.

### Slyshætta!

Haldið börnum ávallt fjarri mælitækinu og leyfið þeim ekki að leika sér með tækið. Slökkvið ávallt á mælitækinu þegar það er ekki í notkun eða þegar verið er að flytja það.

### Slyshætta!

Notið ávallt rafhlöður af sömu gerð. Mismunandi gerðir af rafhlöðum auka áhættuna á að rafhlöðurnar fari að leka. Snertið ekki rafhlöður, sem hafa lekið, það getur leitt til meiðsla og/eða ertingar.

Ekki snerta rafhlöður sem hafa lekið.

Ef þú hefur komist í snertingu við rafhlöðusýru skal þvo viðkomandi stað vandlega með miklu hreinu vatni.

### Slyshætta!

Reynið ekki að hlaða rafhlöðurnar aftur til að koma í veg fyrir að rafhlöður fari að leka.

Takið rafhlöðurnar ekki í sundur og/eða valdið ekki skammhlaupi í þeim.

Takið rafhlöðurnar tafarlaust úr rafhlöðuhólfinu um leið og þær eru tómar. Notið einungis rafhlöður af sama afli og gerð.

Notið ávallt rafhlöður af sama aldri og aldrei gamlar og nýjar rafhlöður saman.

### Sprengihætta!

**Ef rafhlöðum er skipt út með röngum hætti myndast sprengihætta:** Notið aðeins rafhlöður af sömu eða sambærilegri gerð.

**! Sprengihætta!**

Rafhlöður má ekki komast í snertingu við of mikinn hita, t.d. sterkt sólarljós, eld eða álíka.

Gangið úr skugga um þegar rafhlöður eru settar í að þær snúi rétt og gætið að réttri skautun (+ og -).

Farga skal rafhlöðum og mælitækinu með aðskildum hætti.

**Hætta á skemmdum!**

Röng meðhöndlun mælitækisins getur leitt til tjóns á mælitækinu og þannig skert öryggi vörunnar.

Aðeins fagmenn mega gera við mælitækið.

Framkvæmið engar breytingar á mælitækinu.

Ekki má opna tækishúsið.

**Hætta á skemmdum!**

Mælitækið má ekki komast í snertingu við beint sólarljós, hita- og kuldagjafa, miklar hitasveiflur, óhreinindi, raka, vökva, segulsvið og högg.

**UNDIRBÚNINGUR OG FYRSTA NOTKUN****Hætta á skemmdum!**

Opnið umbúðirnar varlega til að skemma ekki mælitækið.

**Undirbúningur**

- A.** Takið mælitækið úr umbúðunum.
- B.** Fjarlægið filmuna af skjánum og hugsanlega aðrar umbúðir.
- C.** Farið yfir hvort allir uppgefnir íhlutir séu til staðar (**skýringarmynd A, bls. 4**).
- D.** Farið yfir hvort mælitækið hafi orðið fyrir tjóni. Ef mælitækið ber merki um tjón skal ekki nota mælitækið og hafa samband við söluaðila.

**Setjið rafhlöðurnar í og skiptið um**

- A.** Gangið úr skugga um að slökkt sé á mælitækinu.
- B.** Opnið með hjálp skrúfjárnins, sem fylgir með, lok rafhlöðuhólfsins (**22**) (**skýringarmynd B, bls. 5**).
- C.** Fjarlægið umbúðirnar af báðum rafhlöðunum, sem

fylgja með, og setjið þær síðan í mælitækið. Gætið að réttri skautun (**skýringarmynd C, bls. 5**).

**D.** Nú getið þið sett lok rafgeymishólfsins aftur á mælitækið og skrúfað það fast.

**NOTKUN Á LEYSIFJARLÆGÐARMÆLINUM****! Slyshætta!**

Úr framhlið mælitækisins kemur sýnilegur leysigeisli. Horfið ekki beint í leysigeislann, lokið ef til vill augum og/eða snúði höfði til hliðar. Horfið ekki með sjóntækjum í leysigeislann. Ekki má beina leysigeislanum að öðrum einstaklingum eða dýrum.



Mælisvið og mælinákvæmni getur versnað af völdum umhverfispátta eins og sólarljóss eða lítills endurkasts.



Með hjálp innbyggða hallamálsins má framkvæma nákvæmari mælingu.

## Kveikt og slökkt á leysinum

**A.** Ýtið á **MEAS- (mæli-) / kveikihnappinn (12)** til að kveikja á mælitækinu. Hljóðmerki og ljós á **skjánum (1)** gefa til kynna að kveikt sé á mælitækinu. Leysigeislinn beinist nú að þeim stað sem mælitækið snýr að.

**B.** Til að slökkva á mælitækinu skal ýta í u.þ.b. tvær sekúndur á **CLR- (eyða-) / slökkvihnappinn (9)**. Hljóðmerki gefur til kynna að slökkt sé á mælitækinu, á sama

tíma slokknar á leysigeislanum. Eftir þrjár mínútur án notkunar slokknar sjálfkrafa á mælitækinu.

## HNAPPAR TÆKISINS / VIRKNI

Með hnöppum tækisins má framkvæma eftirfarandi aðgerðir:



MEAS

- Kveikja á mælitæki (halda takkanum inni)
- Framkvæma fjarlægðarmælingu (**Takki 12**)



- Stilling á mælivalkostum (flatarval)



MAX/MIN

- Stöðug fjarlægðarmæling (**Takki 17**)



- Samlagning og frádráttur (bæta við mæligildum eða draga þau frá) (**Takki 2**)



- Birting á framgangi mæliniðurstöðu (**Takki 3**)



- Val á mælivíðmiðunarpunkti (fjarlægðarstykki, bakkantur tækis, framkantur tækis) (**Takki 10**)



- Kveikja og slökkva á skjálýsingu
- Mælieiningarhnappur (til að skipta um mælieiningu skal halda takkanum niðri) (**Takki 4**)



- Eyða mæliframgangi (hvert skipti sem ýtt er á takkann er síðasta mælda gildi eytt) (**Takki 9**)
- Slökkva á mælitæki (halda takkanum inni)

## NOTKUN MÆLIAÐGERÐA

### Ábending!

Eftir framkvæmd fjarlægðarmælingar slekkur leysigeislinn sjálfkrafa á sér.

Til að kveikja aftur á leysigeislanum skal ýta á **MEAS- (mæli-) / kveikjahnappinn (12)** á ný.

## Einföld fjarlægðarmæling

**A.** Ýtið á **MEAS- (mæli-) / kveikihnappinn (12)** til að kveikja á mælitækinu.

**B.** Finnið viðeigandi mælipunkt og ýtið á **MEAS- (mæli-) / kveikja-hnappinn (12)** einu sinni enn til að mæla fjarlægðina. Mælistaðan er sýnd beint á **skjánum (1)** og leysigeislinn slekkur á sér.

**C.** Til að framkvæma aðra mælingu skal virkja leysigeislann

á ný með því að ýta aftur á hnappinn **MEAS- (mæli-) / kveikja-**

**hnappur (12)**. Síðan er byrjað aftur frá skrefi A.

**D.** Þegar mælingu er lokið skal ýta takkanum **CLR- (eyða)/slökkva (9)** niðri í tvær sekúndur til að slökkva á mælitækinu.

### Stöðug fjarlægðarmæling

**A.** Ýtið á **MEAS- (mæli-) / kveikihnappinn (12)** til að kveikja á mælitækinu.

**B.** Ýtið á **flatarvalhnappinn (11)** til að mæla flatarmælinguna.

**C.** Beinið leysigeislanum að viðeigandi mælipunkti (t.d. breidd rýmis) og ýtið síðan á **MEAS- (mæli-) / kveikja-hnappinn (12)** til að framkvæma fyrstu fjarlægðarmælinguna.

**D.** Beinið síðan leysigeislanum að öðrum mælipunkti, sem á að mæla, (t.d. lengd rýmis) og ýtið aftur á **MEAS- (mæli-) / kveikja-hnappinn (12)**. Mæliniðurstaðan fyrir

breidd, lengd og flatarmálið í  $m^2$  er sýnd á **skjánum (1)**.  
**E.** Þegar mælingum lýkur skal halda **CLR- (eyða)/slökkva-hnappinum (9)** niðri í tvær sekúndur til að slökkva á mælitækinu.

### Mæling á rúmmáli

**A.** Ýtið á **MEAS- (mæli-)/kveikihnappinn (12)** til að kveikja á mælitækinu.

**B.** Ýtið á **flatarvalhnappinn (11)** tvisvar sinnum til að virkja rúmmálmælinguna. Á **skjánum (1)** birtist  $m^3$  í horninu neðst til hægri.

**C.** Beinið leysigeislanum að viðeigandi mælipunk-

ti (t.d. breidd rýmis) og ýtið síðan á **MEAS- (mæli-) / kveikja-hnappinn (12)** til að framkvæma fyrstu fjarlægðarmælinguna.

**D.** Beinið síðan leysigeislanum að öðrum mælipunkti, sem á að mæla, (t.d. lengd rýmis) og ýtið aftur á **MEAS- (mæli-)/kveikja-hnappinn (12)**.

**E.** Til að ljúka mælingunni skal beina leysigeislanum að þriðja mælipunktinum, sem á að mæla, (t.d. hæð rýmis) og ýtið aftur á **MEAS- (mæli-) / kveikja-hnappinn (12)**.

Mæliniðurstaðan fyrir breidd, lengd og hæð og rúmmálið í  $m^3$  er sýnd á **skjánum (1)**.

**F.** Þegar mælingum lýkur skal halda **CLR- (eyða) / slökkva-hnappinum (9)** niðri í tvær sekúndur til að slökkva á mælitækinu.

## Óbein mæling á fjarlægð - Pýþagóras

### Ábending!

Mælingin notar Pýþagórasarregluna við útreikning á óbeinum fjarlægðum.

Við mælingu á seinni fjarlægðinni þarf að beina leysigeislanum hornrétt á mældu línuna til að koma í veg fyrir rangar mæliniðurstöður.

## Óbein fjarlægðarmæling - með tveimur punktum

**A.** Ýtið á **MEAS- (mæli-)/kveikihnappinn (12)** til að kveikja á mælitækinu.

**B.** Ýtið á **áflatarvalshnappinn (11)** þrisvar sinnum til að virkja óbeinu fjarlægðarmælinguna. Á **skjánum (1)** er lítill

þríhyrningur sýndur í miðjunni til vinstri.

**C.** Beinið leysigeislanum á viðeigandi mælipunkt og ýtið síðan á **MEAS- (mæli-)/kveikja-hnappinn (12)** til að framkvæma fyrstu fjarlægðarmælinguna. Endurtakið ferlið til að mæla seinni fjarlægðarmælinguna. Mæliniðurstaðan fyrir báðar mælingarnar og niðurstöðu þeirra í metrum er sýnd á **skjánum (1)**.

**D.** Þegar mælingu er lokið skal ýta takkanum **CLR- (eyða)/ slökkva (9)** niðri í tvær sekúndur til að slökkva á mælitækinu.

## Óbein fjarlægðarmæling - með þremur punktum

**A.** Ýtið á **MEAS- (mæli-) / kveikihnappinn (12)** til að kveikja á mælitækinu.

**B.** Ýtið á **áflatarvalshnappinn (11)** fjórum sinnum til að virkja óbeinu fjarlægðarmælinguna. Á **skjánum (1)** eru sýndir tveir litlir þríhyrningar hlið við hlið í miðjunni til vinstri.

**C.** Beinið leysigeislanum á viðeigandi mælipunkt og ýtið síðan á **MEAS- (mæli-) / kveikja-hnappinn (12)** til að framkvæma fyrstu fjarlægðarmælinguna. Endurtakið ferlið til að mæla aðra og þriðju fjarlægðarmælinguna. Mæliniðurstaðan fyrir mælingarnar þrjár og niðurstöðu þeirra í metrum er sýnd á **skjánum (1)**.

**D.** Þegar mælingu er lokið skal ýta takkanum **CLR- (eyða) / slökkva (9)** niðri í tvær sekúndur til að slökkva á mælitækinu.

## BÆTA VIÐ OG DRAGA FRÁ MÆLIGILDI

**A.** Ýtið á **MEAS- (mæli-) / kveikihnappinn (12)** til að kveikja á mælitækinu.

**B.** Finnið viðeigandi mælipunkt og ýtið aftur á **MEAS- (mæli-) / kveikja-hnappinn (12)** til að mæla fjarlægðina. Nú eru tveir valkostir:

**C1.** Með því að ýta einu sinni á hnappinn **samlagning- (+) / frádráttur (-) (2)** leggst næsta mæligildi við fyrsta mæligildið (samlagning), táknið + birtist á **skjánum (1)**.

**C2.** Með því að halda inni í stutta stund hnappinum **samlagning- (+) / frádráttur (-) (2)** dregst næsta mæligildi frá fyrsta mæligildinu (frádráttur), táknið - birtist á **skjánum (1)**.

## KVEIKJA OG SLÖKKVA Á BAKLÝSINGU

Til að kveikja eða slökkva á skjábaklýsingu mælitækisins, skal ýta við notkun á hnappinn **Unit (einingar) (4)**. Mælitækið tekur ekki eftir þessari stillingu og því skal nota aðgerðina eftir þörfum þegar kveikt hefur verið á mælitækinu að nýju.

## STILLING Á MÆLIEININGUM

Til að stilla mismunandi mælieiningar skal ýta á og halda við notkun inni hnappinum **Unit (einingar) (4)**.

Eftirfarandi mælieiningar eru í boði metrar (m), fet (ft), tommur (in) und fet & tommur (' ").



D. Með því að ýta aftur á **MEAS-** (mæli-)/kveikja-hnappinn (12) er framkvæmd fjarlægðarmæling í viðbót og niðurstaðan síðan sýnd á skjánum (1).

## HÆTTA VIÐ MÆLINGU OG EYÐA MÆLIGÖGNUM

Til að hætta við síðustu aðgerð eða núverandi mælingu skal ýta á hnappinn **CLR-** (eyða)/slökkva-hnappinn (9).

## FRAMVINDA MÆLINGAR

A. Við notkun skal ýta á hnappinn **mæliframgangur** (3) til að birta síðustu 20 mæliniðurstöðurnar.

B. Til að hætta í mæliframvindunni skal ýta á hnappinn **CLR-** (eyða)/slökkva (9).

## STILLA MÆLIVIÐMIÐUNARPUNKT

Í hvert skipti sem kveikt er á mælitækinu er staðlaði viðmiðunarpunkturinn bakkanturinn. Hægt er að breyta mælivíðmiðunarpunktinum með því að ýta á **hnappinn (10)** mælivíðmiðunarpunktar yfir í framkant og fjarlægðarstykki. Til að nota fjarlægðarstykkið skal opna það á undirhlíð mælitækisins (sjá **skýringarmynd D, bls. 5**). Við hver skipti heyrir hljóðmerki. Valdi mælipunkturinn er sýndur í efra vinstra horni **skjásins (1)** með eftirfarandi hætti: Mælitækið tekur ekki eftir þessari stillingu og því skal nota aðgerðina eftir þörfum þegar kveikt hefur verið á mælitækinu að nýju.

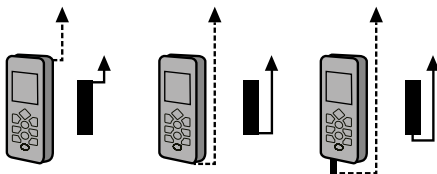

## VILLUBOÐ OG LAGFÆRING Á VANDAMÁLUM

Villuboð á skjánum	Mögulegar ástæður	Lausn á vandamáli
204	Reiknivilla	Endurtakið mælinguna.
208	Reiknivilla of mikið straumflæði	Hafði samband við söluaðila.
220	Tómar rafhlöður/lág rafhlöðustaða	Skiptið um rafhlöður.
252	Of hátt hitastig	Kælið mælitækið, t.d. með því að geyma það í köldu rými. Umhverfshiti verður að vera á bilinu 0 °C til + 40 °C.
253	Of lágt hitastig	Hitið mælitækið, t.d. með því að geyma það í heitu rými. Umhverfshiti verður að vera á bilinu 0 °C til + 40 °C.
255	Veik móttaka á merki/of langur mælitími vegna lélegs endurkasts af yfirborði	Aukið endurkast yfirborðs, t.d. með hvítu blaði á mælistaðnum.
256	Kraftmikil móttaka á merki vegna of sterks yfirborðsendurkasts	Veikið endurkast á yfirborði t.d. með dökkum pappír.
261	Mælivíðfang of langt í burtu	Aðeins er hægt að framkvæma mælingar í að hámarki 40 metra fjarlægð.
500	Bilun í vélbúnaði	Reyndu ítrekað að kveikja og slökkva á tækinu. Ef villuboðin hverfa ekki að þá hefur bilun komið upp. Snúðu þér í slíku tilviki til söluaðila.

## UMHIRÐA OG GEYMSLA Á TÆKINU

### Hætta á skammhlaupi!

Vatn, sem kemst inn í húsið, getur leitt til skammhlaups. Dýfðu aldrei mælitækinu í vatn og gættu þess að vatn komist ekki inn í hús mælitækisins.

### Hætta á skemmdum!

Röng þrif á mælitækinu geta leitt til skemmda og bilana. Ekki nota tærandi hreinsiefni. Notaðu enga beitta eða málmhluti við þrif, t.d. hníf, sköfu eða álíka hluti.

### Hætta á skemmdum!

Yfirborðið getur skemmst af þeim völdum.  
A. Fjarlægðu rafhlöðurnar úr rafhlöðuhólfinu í hvert

skipti sem mælitækið er þrifið.

B. Þurrkaðu af mælitækinu aðeins með mjúkum, þurrum og lófríum klút.

Geymdu ávallt mælitækið í töskunni, sem fylgir með, á þurrum stað. Til að minnka hættuna á lekandi rafhlöðum skaltu fjarlægja rafhlöðurnar þegar þú notar mælitækið ekki lengur.

## TÆKNILEGAR UPPLÝSINGAR

Tegund:	EOT0018
Nákvæmni:	+/- 2,0 mm
Aflgjafi:	3 V, 2 x 1,5 V  AAA / LR03
Mælisvið:	0,2 - 40 Metrar
Leysiflokkur:	2, < 1 mW, 630-670 nm, EN 60825-1:2007
Þyngd:	u.þ.b. 123 g

Mál:	u.þ.b. 115 x 52 x 32,5 cm
Efni:	Plastefni
Verndarflokkur:	IP 54 (vörn gegn ryki og vatnsúða)
Notkunarhitastig:	0 - + 40 gráður
Vörunúmer:	23749540

## FÖRGUN OG ENDURVINNSLA



Rafmagnstæki eru verðmæti og eiga ekki heima í heimilissorpi. Fargaðu vörunni við  enda líftíma hennar samkvæmt gildandi lagaákvæðum. Með því fylgir þú lögum og stuðlar að umhverfisvernd.



Sem endanotandi ber þér skylda, samkvæmt rafhlöðureglugerðinni, til að skila öllum notuðum rafhlöðum og rafgeymum. Förgun með

heimilissorpi er bönnuð. Rafhlöður, hleðslurafhlöður og hnapparafhlöður eru merktar með tákningu við hliðina sem vísar til þess að bannað sé að farga þeim með heimilissorpi. Merkingar fyrir viðkomandi þungmálma eru Cd = kadmíum, Hg = kvikasilfur, PB = blý. Notuðum rafhlöðum, hleðslurafhlöðum og hnapparafhlöðum má skila endurgjaldslaut á söfnunarstaði þar sem þú býrð, í útibúum okkar eða alls staðar þar sem rafhlöður, hleðslurafhlöður og hnapparafhlöður eru til sölu. Með því fylgir þú lögum og stuðlar að umhverfisvernd.

## SOMMARIO

Componenti / Presentazione generale .....	4
Installazione delle batterie / Distanziatore .....	5
Set di fornitura / Parti componenti dell'apparecchio .....	249
Preambolo .....	250
Spiegazione dei simboli.....	250
Uso idoneo.....	251
Sicurezza e precauzioni di uso .....	252
Installazione e messa in funzione.....	254
Funzionamento del telemetro laser .....	255
Tastiera del dispositivo / Funzionalità.....	256
Uso delle funzioni di misura .....	257
Accensione / Spegnimento dell'illuminazione di sfondo .....	261
Sostituzione delle unità di misura .....	261
Aggiunta e azzeramento valori misurati .....	261
Operazione di misura, annullamento e cancellazione dati .....	262
Rilevazione progressi.....	262
Impostazione del punto di riferimento di misura .....	262
Messaggi di errore e di riparazione .....	263
Manutenzione e stoccaggio del dispositivo .....	264
Specifiche.....	264
Gestione e smaltimento dei rifiuti .....	265

## SET DI FORNITURA / PARTI COMPONENTI DELL'APPARECCHIO

<b>1</b> Schermo	<b>13</b> Visualizzazione strumenti ausiliari - misurazione area, volume, angolo; 2 punti, angolo, 3 punti	<b>22</b> Coperchio della batteria
<b>2</b> Tasto addizione - (+)/sottrazione (-)-Tasto	<b>14</b> Indicazione misurazione conseguente	<b>23</b> Ricevitore di luce per il laser
<b>3</b> Pulsante progresso di misura	<b>15</b> Visualizzazione storica delle misurazioni	<b>24</b> Trasmettitore di luce per il laser
<b>4</b> Tasto unità (Unit)	<b>16</b> Visualizzazione punto di riferimen- to di misurazione (Distanza, margi- ne posteriore dispositivo, margine anteriore dispositivo)	<b>25</b> Visualizzazione messaggio di errore
<b>5</b> Livella (orizzontale)	<b>17</b> Visualizzazione con il laser messo in funzione	
<b>6</b> Distanziatore (chiuso)	<b>18</b> Indicatore di stato della batteria	
<b>7</b> Tasto MAX/MIN	<b>19</b> Cinturino da polso	
<b>8</b> Livella (verticale)	<b>20</b> Borsa di stoccaggio	
<b>9</b> CLR- (Azzeramento)/ tastà spegnimento	<b>21</b> Cacciavite	
<b>10</b> Pulsante di misurazione punto di riferimento		
<b>11</b> Pulsante scelta superficie		
<b>12</b> MEAS (misura) / tasto di avviamento		

## PREAMBOLO



Leggere attentamente le presenti istruzioni prima di utilizzare il multimetro ed

informarsi sul modo di funzionamento del dispositivo.

Il presente manuale comprende informazioni importanti per le istruzioni di uso e di sicurezza. La mancata

osservazione delle istruzioni di sicurezza e di uso può comportare danni al dispositivo ed agli dell'utilizzatore.

Il presente manuale è regolato dagli standard e norme vigenti dell'Unione Europea; se necessario, questi possono essere sovrapposte con le linee guida e leggi vigenti

in altri paesi, specifici ad ogni singolo paese. Conservare le presenti istruzioni di uso in condizioni di sicurezza e

rimetterle alla consegna verso terzi.

## SPIEGAZIONE DEI SIMBOLI



**Nota bene.** Si prega di ritenere e leggere.



**AVVERTIMENTO!** Questo simbolo e segnale parola significa un pericolo

**potenziale rilevante che possa provocare il decesso oppure la lesione personale grave.**



**ATTENZIONE!** Questo simbolo e segnale parola significa un pericolo che

**possa provocare un leggero infortunio.**



**NOTA BENE!** Questo simbolo e segnale parola indica un rischio di danni

**materiali potenziali.**



Questo simbolo indica che il dispositivo osserva gli standard di sicurezza rilevanti.



**Laser di classe, con lunghezza d'onda di 630-670 nm e corrispondente**

**DIN EN 60825-1: 2007.**

**Non guardare direttamente nel**

**fascio del dispositivo di misurazione e non guardare il dispositivo con strumenti ottici. Le informazioni di cui sopra corrispondono all'etichetta di avvertimento apposta sul dispositivo.**

## USO IDONEO

Il presente dispositivo di misurazione è concepito e

progettato esclusivamente fino a 40 metri, per misurare

la distanza ed è destinato solo all'uso personale. E' vietato

l'uso commerciale. Questo dispositivo non costituisce

un giocattolo. Il dispositivo può essere utilizzato solo

secondo le specifiche del presente manuale, ogni altro uso

è ritenuto improprio. L'uso improprio può provocare danni

materiali e/o lesioni personali. Il costruttore e/o il rivenditore

non sarà tenuto responsabile per i danni cagionati a

seguito dell'uso improprio oppure incorretto.

## SICUREZZA E PRECAUZIONI DI USO

### **Rischio di soffocamento!**

Non lasciare la confezione e le parti di piccole dimensioni a portata di mano dei bambini. L'ingestione della confezione e delle parti di piccole dimensioni potrebbe provocare il soffocamento dei bambini.

### **Rischio di esplosione e incendio!**

L'uso improprio del dispositivo e/o delle batterie potrebbe provocare incendi oppure esplosioni.

Pertanto, non utilizzare il dispositivo in ambiente esplosivo.

Non gettare mai le batterie nel fuoco.

### **Rischio di intossicazione!**

Le batterie danneggiate ingerite potrebbero causare l'intossicazione oppure il decesso, nel caso dei bambini. Non lasciare mai le batterie a portata di mano di bambini. Qualora il vano delle batterie non si chiuda adeguatamente, non utilizzare più il telemetro e smantellare il dispositivo, così come risulta descritto allo smantellamento e smaltimento.

### **Rischio di infortunio!**

Guardando direttamente nel fascio laser, potrebbe danneggiare gli occhi e/o provocare lesioni gravi. Pertanto, non guardare mai direttamente il fascio laser. Non dirigere mai il punto del fascio laser verso una persona oppure superfici riflettizzanti.

### **Rischio di infortunio!**

Conservare sempre il dispositivo lontano dalla portata a mano dei bambini, non permetterli di giocare con il presente dispositivo. Spegnerne il telemetro se non utilizzato oppure trasportato.

### **Rischio di infortunio!**

Utilizzare sempre batterie della stessa tipologia. L'uso di varie tipologie di batterie fa aumentare il rischio di fuoriuscita delle batterie. Non toccare mai le fuoriuscite delle batterie. Questo potrebbe comportare il rischio d'infortunio e/o ustioni. Non toccare mai le fuoriuscite delle batterie. Al contatto con l'acido della batteria, lavare abbondantemente le parti con acqua.

### **Rischio di infortunio!**

Non tentare mai di ricaricare le batterie per evitare così la fuoriuscita della batteria. Non smontare mai le batterie fuori e/o non provocare mai cortocircuito. Ricavare le batterie dal vano batteria appena esaurite. Utilizzare solo batterie avente la stessa potenza e la stessa tipologia. Utilizzare sempre le stesse batterie, non utilizzare mai simultaneamente batterie vecchie e nuove.

### **Rischio di esplosione!**

**La sostituzione impropria della batteria potrebbe causare l'esplosione:** Utilizzare solo batterie della stessa tipologia oppure equivalenti.

### **Rischio di esplosione!**

Non esporre mai le batterie a fonte di calore eccessivo, come la luce diretta del sole, il fuoco oppure altre fonti simili.

Assicurarsi che l'inserimento delle batterie è corretto, con la polarità corretta (+ e -). Smaltire separatamente le batterie e il telemetro.

### **Rischio di danneggiamento!**

La manipolazione impropria del telemetro potrebbe danneggiarlo e compromettere quindi la sicurezza del prodotto. Fare riparare il dispositivo solo dal personale qualificato.

Non modificare il dispositivo di misurazione. Non aprire mai l'alloggiamento.

### **Rischio di danneggiamento!**

Non esporre il dispositivo alla luce diretta del sole, fonti di calore e freddo, variazioni di temperatura estrema, sporcizia, umidità, liquidi, campi magnetici diretti ed urto.

## **INSTALLAZIONE E MESSA IN FUNZIONE**

### **Rischio di deterioramento!**

Aprire attentamente il telemetro, per prevenire il deterioramento della confezione.

### **Installazione**

- A.** Rimuovere la confezione.
- B.** Rimuovere la pellicola dello schermo e, se del caso, il resto dell'imballaggio.
- C.** Verificare la presenza di tutti i componenti specificati (**figura A, pagina 4**).
- D.** Verificare il dispositivo per qualsiasi danno. Se vengono accertati dei segni di danno, non utilizzare il telemetro e contattare il rivenditore.

### **Installazione e sostituzione delle batterie**

- A.** Assicurarsi che il dispositivo di misura sia spento.
- B.** Utilizzando il cacciavite fornito, aprire il coperchio del vano batteria (**22**) (**Figura B, pagina 5**).
- C.** Rimuovere la confezione delle due batterie fornite

e installarle nel telemetro. Assicurarsi della polarità corretta (**Figura C, pagina 5**).

- D.** Rimontare il coperchio della batteria nel telemetro e serrare la vite.

## **FUNZIONAMENTO DEL TELEMETRO LASER**

### **Rischio di infortunio!**

Dalla parte frontale del dispositivo esce un fascio laser visibile. Non guardare mai direttamente nel fascio, nel caso del contatto chiudere gli occhi e/ o tornare la testa lateralmente. Non guardare mai nel raggio laser utilizzando dei mezzi ottici. Il raggio laser non deve interessare altre persone o animali.



A causa delle influenze ambientali, ad esempio, la luce del sole oppure una riflessione potrebbe influire sugli intervalli di misurazione e sulla precisione della misurazione.



Utilizzare le libellule incluse nel dispositivo per eseguire una misurazione più precisa.

## Accensione e spegnimento del laser

**A.** Premere il tasto **MEAS (di misurazione) / accensione (12)** per avviare il telemetro. Un segnale sonoro ed il schermo **intermittente (1)** indicano che il dispositivo è messo in funzione. Il fascio laser è già visualizzato sulla posizione interessata del dispositivo.

**B.** Per spegnere il telemetro, premere per circa due

secondo il tasto **CLR (cancella) / il tasto Arresto (9)**.

Un segnale acustico indica che lo strumento è arrestato, contestualmente anche il fascio laser è arrestato. Dopo circa tre minuti senza utilizzare il telemetro, questo sarà automaticamente spento.

## TASTIERA DEL DISPOSITIVO / FUNZIONALITÀ

Si può avviare le seguenti funzioni dai seguenti tasti:



- Accendere il telemetro (tenere premuto)
- misurazione a distanza **(tasto 12)**



- impostazione della funzione di misurazione (selezione dell'area)



- Misurazione della distanza in corso **(tasto 17)**



- Aggiunta e azzeramento (addizione o sottrazione valori) **(tasto 2)**



- Affissione curva del risultato di misurazione **(tasto 3)**



- Impostare il punto di riferimento di misura (Distanziatore, margine posteriore del dispositivo, margine anteriore del dispositivo) **(tasto 10)**



- accensione/ spegnimento illuminazione display
- pulsante unità di misura (per cambiare l'unità di misura - tenere premuto) **(tasto 4)**



- Azzeramento della curva di misurazione (ad ogni pressione di tasto, l'ultimo valore misurato cancellato) **(il tasto 9)**
- Spegnere il dispositivo di misurazione (tenere premuto)

## USO DELLE FUNZIONI DI MISURA

### Indizio!

Appena misurata la distanza, il raggio laser è automaticamente arrestato per motivi di sicurezza. Per avviare il raggio laser, premere **MEAS (misurazione) / il tasto (12)** di nuovo.

## Misurazione semplice della distanza

**A.** Premere **MEAS (misurazione) / il tasto (12)** per accendere il telemetro.

**B.** Impostare il punto di misurazione voluto e premere **MEAS (misurazione) / il tasto (12)** di nuovo per misurare la distanza. Il risultato della misurazione è visualizzato direttamente sullo **schermo (1)** e il fascio laser è arrestato.

**C.** Per eseguire un'altra misurazione, riavviare il fascio laser, premendo ancora una volta il pulsante **MEAS (misu-**

**razione) / il tasto (12).** Ricominciare poi dalla tappa A.

**D.** All'ultimazione delle misurazioni, tenere premuto il pulsante **CLR (azzeramento)/ Off (9)** per due secondi per spegnere il dispositivo di misurazione.

### Misurazione della distanza in corso di svolgimento

**A.** Premere **MEAS (misurazione) / il tasto (12)** per accendere il telemetro.

**B.** Premere il tasto di **selezione dell'area (11)** per avviare la misurazione dell'area.

**C.** Fissare il raggio laser sul primo punto di misurazione voluto (ad esempio, la larghezza della stanza) e quindi premere **MEAS (misurazione) / il tasto (12)** per eseguire la prima misurazione della distanza .

**D.** Fissare il raggio laser del secondo punto di misurazione che intende misurare (ad esempio, la lunghezza della stanza) e premere di nuovo **MEAS (misurazione) / il tasto (12)**. I risultati delle misurazioni di larghezza, lunghezza e spazio in  $m^2$  sono visualizzati sul **display (1)**.

**E.** Appena ultimate le misurazioni, tenere premuto il pulsante **CLR (azzeramento)/ Off (9)** per due secondi per spegnere il dispositivo di misurazione.

### Misurazione del volume

**A.** Premere **MEAS (misurazione) / il tasto (12)** per accendere il telemetro.

**B.** Premere due volte per attivare il tasto di **selezione dell'area (11)** ai fini di misurare il volume. Sul **display (1)** è

visualizzato in  $m^3$ , nell'angolo in basso a destra.

**C.** Fissare il raggio laser sul primo punto di misurazione voluto (ad esempio, la larghezza della stanza) e quindi premere **MEAS (misurazione) / il tasto (12)** per eseguire la prima misurazione della distanza.

**D.** Fissare il raggio laser del secondo punto di misurazione che intende misurare (ad esempio, la lunghezza della stanza) e premere di nuovo **MEAS (misurazione) / il tasto (12)**.

**E.** Alla fine della misurazione fissare il raggio laser dal terzo punto di misurazione che intende misurare (ad esempio, l'altezza) e premere di nuovo **MEAS (misurazione) / il tasto (12)**. I risultati di latitudine, longitudine, altitudine e volumi risultati sono visualizzati sul **display (1)** in  $m^3$ .

**F.** Appena ultimate le misurazioni, tenere premuto il

pulsante **CLR (azzeramento)/ Off (9)** per due secondi per spegnere il dispositivo di misurazione..

### Misurazione della distanza indiretta -Pitagora

#### Annotazioni!

Lo strumento serve per calcolare le distanze indirette, secondo il teorema di Pitagora. Nel misurare la distanza del secondo fascio laser, allineare ad angoli diritti rispetto alla linea misurata per evitare i risultati erronei.

### Misurazione della distanza indiretta - con due punti

**A.** Premere **MEAS (misurazione) / il tasto (12)** per accendere il telemetro.



- B.** Premere tre volte per attivare il tasto di **selezione dell'area (11)** per misurare a distanza indiretta. Sul **display (1)** è visualizzato, al centro, a sinistra, un piccolo triangolo.
- C.** Fissare il raggio laser sul primo punto di misurazione voluto ed in seguito premere **MEAS (misurazione) / il tasto (12)** per eseguire la prima misurazione della distanza. Ripetere questa procedura per eseguire la seconda misurazione di distanza. I risultati delle misurazioni per le due misurazioni sono visualizzati in metri sul **display (1)**.
- D.** Alla fine delle misurazioni, tenere premuto il pulsante **CLR (azzeramento)/ Off (9)** per due secondi, per spegnere il dispositivo di misurazione.

### Misurazione della distanza indiretta – con tre punti

- A.** Premere **MEAS (misurazione) / il tasto (12)** per accendere il telemetro.
- B.** Premere quattro volte per attivare il tasto di selezione dell'area di misurazione a distanza **indiretta (11)**. Sul **display (1)** sono visualizzati due piccoli triangoli adiacenti, affissati in posizione centrale, alla sinistra.
- C.** Fissare il raggio laser sul primo punto di misurazione voluto e poi premere **MEAS (misurazione) / il tasto (12)** per eseguire la prima misurazione della distanza. Ripetere questa procedura per eseguire la seconda e la terza misurazione di distanza. I risultati delle misurazioni per le tre misurazioni saranno visualizzati in metri sul **display (1)**.
- D.** Alla fine delle misurazioni, premere il pulsante **CLR**

**(azzeramento)/ Off (9)** per due secondi per spegnere il dispositivo di misurazione.

### ACCENSIONE/ SPEGNIMENTO DELL'ILLUMINAZIONE DI SFONDO

Per accendere o spegnere l'illuminazione dello schermo, premere il pulsante **Unit (unità) (4)**. Questa impostazione non è individuata dal dispositivo, utilizzare questa funzione se necessario, dopo la riaccensione dello strumento.

### SOSTITUZIONE DELLE UNITÀ DI MISURA

Per regolare diverse unità, premere e tenere premuto il tasto **Unit (unità) (4)**. Sono disponibili le unità metrico(m), molossi (ft), inches (in) e Foot & tol (' ").

### AGGIUNTA E AZZERAMENTO VALORI MISURATI

- A.** Premere **MEAS (misurazione) / il tasto (12)** per accendere il telemetro.
- B.** Fissare il punto di misurazione voluto e premere di nuovo **MEAS (misurazione) / il tasto (12)** per misurare la distanza. **A questo punto ci sono due opzioni:**
- C1.** Premere un'altra aggiunta - (+) / azzeramento (-) - **pulsante (2)**. Il valore di misurazione successivo sarà aggiunto al primo valore misurato (plus), visualizzare un simbolo + sullo **schermo (1)**.
- C2.** Premendo sull'aggiunta - (+) / azzeramento (-) - **il pulsante (2)**, la misurazione successiva è dedotta dal primo valore di misurazione (detrazione), vedere o - simbolo sul **display (1)**.
- D.** Premendo **MEAS (misurazione) / il tasto (12)**, eseguire una misurazione a distanza, successivamente essendo

visualizzato il risultato sullo schermo.

## OPERAZIONE DI MISURA, ANNULLAMENTO E CANCELLAZIONE DATI

Per eseguire l'ultima azione, oppure per azzerare il procedimento di misurazione della corrente, premere il pulsante **CLR (azzeramento) / OFF (9)**.

## RILEVAZIONE PROGRESSI

**A.** Premere per visualizzare durante il funzionamento il pulsante di **misurazione (3)** alle ultime 20 letture.

**B.** Per disattivare il processo di misurazione, premere il pulsante **CLR (azzeramento) / OFF (9)**.

## IMPOSTAZIONE DEL PUNTO DI RIFERIMENTO DI MISURA

Ad ogni accensione del dispositivo, il punto di riferimento è il margine standard destro. Si può cambiare il punto di riferimento di misurazione premendo il **tasto (10)** nei punti di riferimento di misurazione di picco e distanza. Ai fini di utilizzare il distanziatore, questo in basso nel dispositivo (**vedi la figura D, pagina 5**). Ogni volta si sente un segnale acustico. Il punto di riferimento di misurazione scelto è visualizzato sullo **schermo (1)**, nell'angolo superiore sinistro, come segue: Questa impostazione non è memorizzata dall'apparecchio, quindi, attivare questa

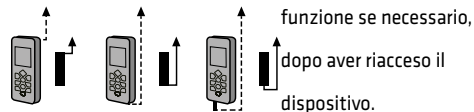

## MESSAGGI DI ERRORE E DI RIPARAZIONE

Messaggio di errore sul display	Causa potenziale	Risoluzione del problema
204	Calcolo erroneo	Ripetere il processo di misurazione.
208	Errore di calcolo flusso di corrente eccessivo	Contattare il rivenditore.
220	Batterie scaricate / batteria scaricata	Sostituire le batterie
252	Temperatura eccessiva	Raffreddare il dispositivo di misurazione, ad esempio, in una stanza fredda. La temperatura ambientale dev'essere compresa tra 0 °C e + 40 °C.
253	Temperatura troppo bassa	Riscaldare il telemetro, ad esempio, depositandolo in una stanza calda. La temperatura ambientale dev'essere compresa tra 0 °C e + 40 °C.
255	Ricezione del segnale debole / o del tempo di misurazione a causa della riflessione di superficie ridotta	Aumento del grado di riflessione di superficie, ad esempio, utilizzando un foglio bianco di carta nel punto di misurazione.
256	ricezione segnale intenso a causa della forte riflessione della superficie	Come punto affogando con un foglio di carta di colore scuro.
261	L'obiettivo di misurazione è troppo lontano.	Le misurazioni possono essere eseguite fino a 40 metri.
500	Fallimento Hardware	Reyndu ítrekað að kveikja og slökkva á tækinu. Ef villuboðin hverfa ekki að þá hefur bilun wkomið upp. Snúðu þér í slíku tilviki til söluaðila.

## MANUTENZIONE E STOCCAGGIO DEL DISPOSITIVO

### **Rischio di cortocircuito!**

L'acqua penetrata all'interno potrebbe provocare un cortocircuito. Non immergere mai il telemetro nell'acqua, assicurandosi che l'acqua non penetra l'alloggiamento del dispositivo.

### **Rischio di deterioramento!**

La pulitura inadeguata del dispositivo di misurazione potrebbe provocare danni e difetti. Non utilizzare agenti per la pulizia aggressivi per pulire gli oggetti appuntiti o metallici, quali coltello, spatola o altri simili.

### **Rischio di deterioramento!**

In questo modo, la superficie potrebbe essere danneggiata. A. Togliere le batterie dal vano batteria prima di pulire il dispositivo. B. Pulire il telemetro con un panno morbido e asciutto.

Depositare il telemetro nel sacchetto consegnato in luogo asciutto. Ai fini di ridurre il rischio di fuoriuscita delle batterie, rimuovere le batterie se il telemetro non sarà utilizzato per più di tempo.

## SPECIFICHE

Modello:	EOT0018
Precisione:	+/- 2,0 mm
Alimentazione energia:	3 V, 2 x 1,5 V  AAA / LR03
Intervallo di misurazione:	0,2 - 40 metri

Classe laser:	2, < 1 mW, 630-670 nm, EN 60825-1:2007
Peso:	circa. 123 g
Dimensioni:	circa. 115 x 52 x 32,5 cm
Materiale:	Plastico
Protezione:	IP 54 (Protezione contro il polvere e spruzzatura con acqua)
Temperatura operativa:	0 - + 40 gradi
Numero articolo:	23749540

## GESTIONE E SMALTIMENTO DEI RIFIUTI



I dispositivi elettronici costituiscono rifiuti pericolosi ed è vietato smaltirli come rifiuti domestici.

 Smaltire il prodotto alla fine della sua vita utile, secondo le regolazioni legali vigenti. Così sono soddisfatti i

requisiti legali, contribuendo anche alla tutela ambientale.



Come impegno del consumatore, secondo l'Ordinanza in materia di batterie, queste devono

essere smaltite come raccolta differenziata, essendo vietato

di smaltirle quale rifiuti domestici. Le batterie contaminate,

gli accumulatori e le batterie bottone sono contraddistinti

con questo simbolo per indicare che è vietato di smaltirle

accanto ai rifiuti domestici. Le denominazioni dei metalli

pesanti son ben decisivi: Cd = cadmio, Hg = mercurio, Pb =

piombo. Le batterie usate, le batterie ricaricabili e quelle

bottone possono essere apportate gratuitamente ai punti

di raccolta del municipio di residenza, ai nostri negozi

oppure in ogni luogo di vendita delle batterie, accumulatori

e batterie bottone. Così sono soddisfatti i requisiti legali e si

contribuisce anche alla tutela ambientale.

## TURINYS

Komplektacija / Aprašymas .....	4
Baterijos keitimas, montavimas / Tarpiklis .....	5
Komplektas / Prietaiso sudedamosios dalys.....	267
Įvadas.....	268
Simbolių paaiškinimas.....	268
Naudojimo paskirtis .....	269
Saugos įspėjimai ir naudojimo nurodymai .....	270
Paruošimas eksploatacijai.....	272
Lazerinio tolinačio naudojimas .....	273
Prietaiso mygtukai / Funkcijos.....	274
Matavimo funkcijas .....	275
Foninis apšvietimas.....	278
Matavimo vienetų keitimas.....	279
Matavimo rezultatų sudėtis ir atimtis .....	279
Matavimo rezultatų anulavimas ir išsaugotų duomenų ištyrimas .....	279
Matavimo procesas.....	280
Matavimo atskaitos taškų nustatymas .....	280
Klaidos pranešimas ir trikčių šalinimas .....	281
Prekės priežiūra ir laikymas .....	282
Techniniai duomenys .....	282
Atliekų tvarkymas ir perdirbimas .....	283

## KOMPLEKTAS / PRIETAISO SUDEDAMOSIOS DALYS

<b>1</b> Ekranas	<b>13</b> Parodyti pagalbinus įrankius - matuoti paviršų, garsą, kampą, 2 taškus, kampus, 3 taškus	<b>23</b> Lazero šviesos daviklis
<b>2</b> Sudėtis (+) / atimties (-) mygtukas	<b>14</b> Nuolatinio matavimo funkcija	<b>24</b> Lazero šviesos siųstuvas
<b>3</b> Matavimo rezultato kreivės mygtukas	<b>15</b> Rodyti matavimo istoriją	<b>25</b> Klaidos pranešimas
<b>4</b> Pagrindiniai vienetai (Unit)	<b>16</b> Matavimo atskaitos taškas (at- stumas, prietaiso galinis kraštas, prietaiso priekinis kraštas)	
<b>5</b> Lygis (horizontalus)	<b>17</b> Lazero ekranas	
<b>6</b> Tarpiklis	<b>18</b> Baterijos indikatorius	
<b>7</b> MAX / MIN mygtukas	<b>19</b> Rankinis diržas	
<b>8</b> Lygis (vertikalus)	<b>20</b> Nešiojimo krepšys	
<b>9</b> CLR (ištrinti) / išjungti mygtukas	<b>21</b> Atsuktukas	
<b>10</b> Matavimo atskaitos taško mygtukas	<b>22</b> Baterijų skyriaus dangtelis	
<b>11</b> Paviršiaus pasirinkimo mygtukas		
<b>12</b> MEAS (matavimo) / įjungimo mygtukas		

## ĮVADAS



Prieš naudojant lazerinį tolimatį, atidžiai perskaitykite šias instrukcijas ir susipažinkite

su prietaiso veikimo principu. Vadove pateikiama svarbi naudojimo informacija ir saugos instrukcijos. Nesilaikant saugos ir naudojimo instrukcijų, galima sugadinti prietaisą ir savo akis. Šis vadovas grindžiamas ES standartais ir, jei būtina, remiasi kitose konkrečiose šalyse galiojančiais reglamentais ir teisės aktais.

## SIMBOLIŲ PAAIŠKINIMAS



Atkreipkite dėmesį ir perskaitykite.



**DĖMESIO!** Šis simbolis ir įspėjamasis žodis rodo didelį potencialų pavojų, kuris gali sukelti mirtį arba sunkų sužalojimą.



**DĖMESIO!** Šis simbolis ir įspėjamasis žodis rodo pavojų, kuris gali sukelti nedidelį sužalojimą.



**PASTABA!** Šis simbolis ir įspėjamasis žodis rodo galimos žalos turtui pavojų.



Šis simbolis reiškia, kad produktas atitinka atitinkamus saugos standartus.



Lazerio klasė su 630-670 nm bangos ilgiu, pagal DIN EN 60825-1: 2007.

Nežiūrėkite į lazerinio tolimatį

skleidžiamą spindulį ir nežiūrėkite į lazerinį tolimatį su optiniais prietaisais. Aukščiau pateikta informacija atitinka ant prietaiso esančią įspėjamąją etiketę.

## NAUDOJIMO PASKIRTIS

Šis matavimo prietaisas sukurtas ir skirtas matuoti atstumus iki 40 metrų. Šis lazerinis tolimatis yra skirtas tik asmeniniam naudojimui. Naudojimams komerciniams tkslais yra neleistinas. Ši priemonė nėra žaislas. Šis prietaisas gali būti naudojamas tik kaip išdėstyta šiame vadove, bet koks kitas naudojimas laikomas netinkamu. Neleistinas naudojimas gali sukelti žalos turtui ir / ar kūno sužalojimą. Gamintojas ir / arba platintojas nebus atsakingi už žalą, atsiradusią dėl netinkamo arba neteisingo naudojimo.

## SAUGOS ĮSPĖJIMAI IR NAUDOJIMO NURODYMAI

### Pavojus uspringti!

Laikykite pakuotę ir smulkias dalis vaikams neprieinamoje vietoje.

Prariję pakuotę arba smulkias dalis, vaikai gali užspringti.

### Sprogimo ir gaisro pavojus!

Netinkamas prietaiso ir / ar baterijos naudojimas gali sukelti gaisrą ar sprogimą.

Nenaudokite prietaiso sprogoje aplinkoje. Negalima baterijų mesti į ugnį.

### Apsinuodijimo pavojus!

Išsiliejęs baterijų skystis gali sukelti vaikams apsinuodijimą ar net iššaukti mirtį. Laikykite baterijas vaikams neprieinamoje vietoje. Jeigu baterijų skyriaus dangtelio nejmanoma uždaryti tinkamai ir saugiai, nenaudokite šio lazerinio tolinačio ir jį pašalinkite, taip, kaip nurodyta šio vadovo dalyje „Atliekų tvarkymas ir perdirbimas“.

### Pavojus susižeisti!

Lazerio sklaidžiami spinduliai gali pažeisti akis ir / arba sukelti rimtus sužeidimus.

Nežiūrėkite tiesiai į lazerio spindulį. Niekada nenukreipkite lazerio spindulio į kitą asmenį ar atspindintį šviesą paviršių.

### Pavojus susižeisti!

Prašome prietaisą laikyti kuo atokiau nuo vaikų.

Neleiskite vaikams žaisti su prietaisu.

Išjunkite lazerio tolimatį, kai jis nėra naudojamas ir transportu metu.

### Pavojus susižeisti!

Naudokite to paties tipo baterijas. Niekada nemaišykite kartu dviejų skirtingų tipų ar firmų baterijų. Nelieskite pažeistų baterijų, nes gali sukelti sužalojimus ir / ar nudegimus. Nelieskite iš baterijos išsiliejusio skysčio.

Venkite baterijos rūgšties kontakto su oda, akimis ir gleivėtomis membranomis, o paveiktą vietą kruopščiai nuplaukite švariu vandeniu.

### Pavojus susižeisti!

Negalima įkrauti pakartotinai baterijų. Neatidarykite baterijų skyriaus dangtelio ir jų neįšimkite.

Išimkite baterijas tik tuomet, kai jos yra visiškai išsikrovusios. Naudokite tik vienodo talpumo, vienodas tos pačios firmos baterijas. Nenaudokite senų ir naujų baterijų kartu.

### Sprogimo pavojus!

**Netinkamai pakeitus bateriją, kyla sprogimo pavojus.** Naudokite tik to paties arba panašaus tipo baterijas.

### Sprogimo pavojus!

Baterijos neturėtų būti veikiamos didelio karščio, pavyzdžiui, tiesioginių saulės spindulių, ugnies ar pan. Įsitikinkite, kad baterijas įdėjote teisingai ir atkreipkite dėmesį į teisingą poliškumą (+ ir -). Baterijos turi būti pašalintos atskirai nuo prietaiso.

### Pavojus sugadinti!

Netinkamas naudojimas gali sugadinti lazerinį tolimatį ir pakenkti jo saugumui.

Prietaiso remonto darbus gali atlikti tik kvalifikuotas darbuotojas.

Nedarykite jokių prietaiso pakeitimų. Matavimo prietaiso negalima ardyti.

### Pavojus sugadinti!

Prietaisas neturi būti veikiamas tiesioginių saulės spindulių, šilumos ir šalčio šaltinių, ekstremalių temperatūros svyravimų, purvo, drėgmės, skysčių, magnetinių laukų bei tiesioginio poveikio.

## PARUOŠIMAS EKSPLOATACIJAI

### Pavojus sugadinti!

Atsargiai išimkite lazerinį tolimatį iš pakuotės.

### Paruošimas

- A.** Išimkite prietaisą iš pakuotės.
- B.** Pašalinkite ekrano plėvelę ir kitas įpakavimo medžiagas.

**C.** Įsitikinkite, kad yra visi nurodyti komponentai/dalys (**pav. A, psl. 4**).

**D.** Patikrinkite, ar prietaisas neturi defekto. Jeigu drėgmės matuoklis yra sugadintas, nenaudokite prietaiso ir susisiekite su pardavėju.

### Baterijų keitimas, montavimas

**A.** Įsitikinkite, kad prietaisas yra užjungtas.

**B.** Naudojantis atsuktuvu, atidarykite baterijų skyriaus dangtelį (**22**) (**pav. B, psl. 5**).

**C.** Nuimkite nuo baterijų pakavimo medžiagas ir baterijas įdėkite atgal. Atkreipkite dėmesį į teisingą poliškumą, nurodytą baterijų **skyriuje (E)**.

**D.** Dabar galite uždengti baterijų skyriaus dangtelį ir jį priveržti.

## LAZERINIO TOLIMAČIO NAUDOJIMAS

### Pavojus susižeisti!

Priekinėje prietaiso dalyje randasi lazerio spindulys. Draudžiama žiūrėti tiesiai į lazerio spindulį, o jei tai atsitiks, pasukite galvą į šoną arba užmerkite akis.

Nežiūrėkite į lazerio spindulį naudodami optinę įrangą. Lazerio spindulys neturi būti nukreiptas į kitus žmones ar gyvūnus.



Dėl aplinkos poveikio, pavyzdžiui, saulės spindulių ar atspindžio, gali pablogėti matavimo intervalai ir matavimo tikslumas.



Jei norite atlikti tikslesnį matavimą, naudokite padėties nustatymo gnybtus

## LAZERIO ĮJUNGIMAS IR IŠJUNGIMAS

**A.** Norint įjungti prietaisą, paspauskite matavimo mygtuką **MEAS / įjungti (12)**. Garsinis signalas ir mirksintis ekranas

**(1)** rodo, kad matavimo prietaisas yra įjungtas. Lazerio spindulys rodo poziciją, į kurią prietaisas yra nustatytas.

**B.** Norint išjungti matavimo prietaisą, laikykite paspausdę maždaug dvi sekundes mygtuką **CLR (ištrinti) / išjungti (9)**. Garsinis signalas rodo, kad lazerinis

tolimatis yra išjungtas, taip pat lazerio spindulys išny-

ksta. Prietaiso nenaudojant ilgiau nei tris minutes, jis išsijungia automatiškai.

## PRIETAISO MYGTUKAI / FUNKCIJOS

Šios funkcijos gali būti atliekamas naudojant prietaiso mygtukus:



- Lazerinio tolimačio įjungimas (laikykite paspausdę mygtuką)
- Nuotolinis matavimas **(12 mygtukas)**



- Matavimo funkcijos nustatymas (paviršiaus pasirinkimas)



- Nuolatinis atstumo matavimas **(17 mygtukas)**



- Sudėties ir atimties funkcijos ( pridėti arba atimti rodmenis) **(2 mygtukas)**



- Matavimo rezultato kreivės rodymas **(3 mygtukas)**



- Matavimo atskaitos taško nustatymas/ pasirinkimas (tarpiklis, prietaiso galinis kraštas, prietaiso priekinis kraštas) **(10 mygtukas)**



- Ekraną apšvietimo įjungimas / išjungimas
- Matavimo vieneto pasirinkimas (norint pakeisti matavimo vienetą, laikykite paspausdę mygtuką) **(4 mygtukas)**



- Matavimo kreivės ištrynimasis (kiekvieną kartą paspausdžiant mygtuką, paskutinis matavimo rezultatas bus ištrintas) **(9 mygtukas)**
- Matavimo prietaiso išjungimas (laikykite paspausdę mygtuką)

## MATAVIMO FUNKCIJOS

### Patarimas!

Išmatavęs atstumą, lazerio spindulys automatiškai išsijungia saugumo sumetimais. Norėdami vėl įjungti lazerio spindulį, paspauskite matavimo mygtuką

**MEAS / 12 mygtuką.**

### Paprastas atstumo matavimas

**A.** Norint įjungti lazerinį tolimatį, paspauskite matavimo mygtuką **MEAS / mygtuką (12)**.

**B.** Nustatykite norimą matavimo tašką ir paspauskite dar kartą matavimo mygtuką **MEAS / mygtuką (12)**, kad galėtumėte išmatuoti atstumą. Matavimo rezultatas bus rodomas **ekrane (1)** ir lazerio spindulys išsijungs.

**C.** Norint atlikti kitą matavimą, aktyvuokite lazerio spindulį



paspausdami dar kartą matavimo mygtuką **MEAS / mygtuką (12)**. Paskui laikykitės A. žingsnio nurodymų.

**D.** Baigus matavimus, norint išjungti matavimo prietaisą, laikykite paspaudę mygtuką **CLR (ištrinti) / išjungti (9)** dvi sekundes.

### Nuolatinis atstumo matavimas

**A.** Jeigu norite įjungti lazerinį tolimatį, paspauskite matavimo mygtuką **MEAS / mygtuką (12)**.

**B.** Jeigu norite pradėti matuoti paviršių, paspauskite paviršiaus pasirinkimo **mygtuką (11)**.

**C.** Nustatykite lazerio spindulį pirmame pasirinktame matavimo taške (pavyzdžiui, kambario plotis) ir tada paspauskite matavimo mygtuką **MEAS / mygtuką (12)**, kad galėtumėte atlikti pirmąjį atstumo matavimą.

**D.** Tada nustatykite lazerio spindulį antrame matavimo

taške, kurį norite išmatuoti (pvz. ilgį) ir paspauskite matavimo mygtuką **MEAS / mygtuką (12)**. Pločio, ilgio ir ploto ( $m^2$ ) matavimo rezultatus matysite **ekrane (1)**.

**E.** Baigę matavimus, išjunkite matavimo prietaisą paspaudę mygtuką **CLR (ištrinti) / išjungti (9)** dvi sekundes.

### Tūrio matavimas

**A.** Jeigu norite įjungti lazerinį tolimatį, paspauskite matavimo mygtuką **MEAS / mygtuką (12)**.

**B.** Jei norite išmatuoti tūrį, aktyvuokite paviršiaus pasirinkimo **mygtuką (11)** jį paspausdami du kartus. Ekranu apatiniame dešiniajame **kampe (1)** atsiras  $m^3$ .

**C.** Nustatykite lazerio spindulį pirmame pasirinktame matavimo taške (pavyzdžiui, kambario plotis) ir tada paspauskite matavimo mygtuką **MEAS / mygtuką (12)**,

kad galėtumėte atlikti pirmąjį atstumo matavimą.

**D.** Tada nustatykite lazerio spindulį antrame matavimo taške, kuri norite išmatuoti (pvz. ilgį) ir paspauskite matavimo mygtuką **MEAS / mygtuką (12)**. Pločio, ilgio ir ploto ( $m^2$ ) matavimo rezultatus matysite **ekrane (1)**.

**E.** Baigę šiuos matavimus, nustatykite lazerio spindulį trečiame matavimo taške, kuri norite išmatuoti (pvz. aukštį) ir paspauskite matavimo mygtuką **MEAS / mygtuką (12)**. Pločio, ilgio, aukščio ir ploto ( $m^3$ ) matavimo rezultatus matysite **ekrane (1)**.

**F.** Baigę matavimus, išjunkite matavimo prietaisą paspaudę mygtuką **CLR (ištrinti) / išjungti (9)** dvi sekundes.

### Netiesioginis atstumo matavimas - Pitagoras

#### Pranešimas!

Prietaisas gali apskaičiuoti atstumus pagal Pitagoro teoremą. Matuojant antrąjį atstumą, lazerio spindulys turi būti suderintas stačiu kampu su išmatuota linija, siekiant išvengti klaidingų rezultatų.

### Netiesioginis atstumo matavimas - du taškai

**A.** Jeigu norite įjungti lazerinį tolimatį, paspauskite matavimo mygtuką **MEAS / mygtuką (12)**.

**B.** Paspauskite tris kartus, kad aktyvuoti netiesioginį atstumo matavimo **mygtuką (11)**. **Ekranu (1)** kairėje pusėje atsiras nedidelis trikampis.

**C.** Nustatykite lazerio spindulį pirmame pasirinktame

matavimo taške ir tada paspauskite matavimo mygtuką **MEAS / mygtuką (12)**, kad galėtumėte atlikti pirmąjį atstumo matavimą. Pakartokite šią procedūrą, kad atlikti antrą atstumo matavimą. Ekrane matomi šių dviejų matavimų **rezultatai (1)** m<sup>3</sup>.

**D.** Baigę matavimus, išjunkite matavimo prietaisą paspaudę mygtuką **CLR (ištrinti) / išjungti (9)** dvi sekundes.

### Netiesioginis atstumo matavimas - trys taškai

**A.** Jeigu norite įjungti lazerinį tolimatį, paspauskite matavimo mygtuką **MEAS / mygtuką (12)**.

**B.** Paspauskite tris kartus, kad aktyvuoti netiesioginį atstumo matavimo **mygtuką (11)**. **Ekraną (1)** kairėje pusėje atsiras nedidelis trikampis.

**C.** Nustatykite lazerio spindulį pirmame pasirinktame matavimo taške ir tada paspauskite matavimo mygtuką **MEAS / mygtuką (12)**, kad galėtumėte atlikti pirmąjį atstumo matavimą. Pakartokite šią procedūrą, kad atlikti antrą ir trečią atstumo matavimą. Ekrane matomi šių trijų matavimų **rezultatai (1)** m<sup>3</sup>.

**D.** Baigę matavimus, išjunkite matavimo prietaisą paspaudę mygtuką **CLR (ištrinti) / išjungti (9)** dvi sekundes.

### FONINIS APŠVIETIMAS

Norėdami įjungti arba išjungti ekrano apšvietimą, naudokite **mygtuką Unit (4)**. Šis nustatymas turi būti atnaujintas kiekvieną kartą, kai įjungiate prietaisą, nes ši funkcija nėra išsaugoma.

### MATAVIMO VIENETŲ KEITIMAS

Jeigu norite nustatyti skirtingus matavimo vienetus, paspauskite ir laikykite nuspaudę **mygtuką Unit (4)**. Galite pasirinkti matavimo vienetus: metras (m), pėdos (ft), coliai (in) ir Pėdos & Coliai (,').

### MATAVIMO REZULTATŲ SUDĖTIS IR ATIMTIS

**A.** Jeigu norite įjungti lazerinį tolimatį, paspauskite matavimo **mygtuką MEAS / mygtuką (12)**.

**B.** Nustatykite norimą matavimo tašką ir dar kartą paspauskite matavimo **mygtuką MEAS / mygtuką (12)**.

#### Dabar turite dvi galimybes:

**C1.** Paspauskite vieną kartą **mygtuką pridėti (+) / atimti (-) (2)**,

išmatuota vertė prisidės (plius) prie pirmo matavimo rezultato ir pamatysite **ekrane (1)** simbolį „+“.

**C2.** Paspauskite trumpai **mygtuką pridėti (+) / atimti (-) (2)**, išmatuota vertė bus atimta (minus) nuo pirmo matavimo rezultato ir pamatysite **ekrane (1)** simbolį „-“.

**D.** Jei paspausite matavimo mygtuką **MEAS / mygtuką (12)**, bus ir toliau atliekamas atstumo matavimas, o rezultatas bus matomas **ekrane (1)**.

### MATAVIMO REZULTATŲ ANULIAVIMAS IR IŠSAUGOTŲ DUOMENŲ IŠTYNIMAS

Jeigu norite anuliuoti matavimo rezultatus arba atšaukti esamą matavimo procesą, paspauskite **mygtuką CLR (ištrinti) / OFF (9)**.

## MATAVIMO PROCESAS

**A.** Jeigu norite pamatyti paskutinius 20 rodmenis, paspauskite matavimo proceso **mygtuką (3)**.

**B.** Jeigu norite išeiti iš matavimo proceso, paspauskite **mygtuką CLR (ištrinti) / OFF (9)**.

## MATAVIMO ATSKAITOS TAŠKŲ NUSTATYMAS

Kiekvieną kartą, kai įjungiate prietaisą, standartinis atskaitos taškas yra galinis kraštas. Paspaudę **mygtuką (10)**, galite pakeisti atskaitos taškus ir tarpiklį. Jeigu norite naudoti tarpiklį, esantį matavimo prietaiso apačioje, atlenkite jį (**žr. pav. D, psl. 5**). Kiekvieną kartą išgirsite pyptelėjimą. Pasirinktas matavimo atskaitos taškas bus rodomas **ekrano (1)** viršutiniame kairiajame kampe. Šis nustatymas

nėra išsaugomas prietaiso, todėl nustatykite šią funkciją

kiekvieną kartą, kai to reikia.

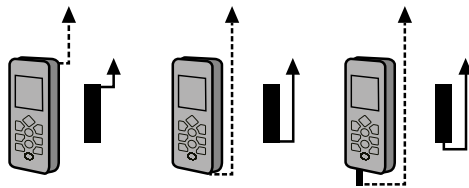

## KLAIDOS PRANEŠIMAS IR TRIKČIŲ ŠALINIMAS

Klaidos pranešimas ekrane	Galima priežastis	Problemos sprendimas
204	Skaičiavimo klaida	Pakartokite matavimo procesą
208	Skaičiavimo klaida dėl per didelės srovės	Susisieki su pardavėju
220	Išsikrovusios baterijos	Pakeiskite baterijas
252	Per aukšta temperatūra	Atvėsinkite matavimo prietaisą, pvz. vėsoje patalpoje. Išorės temperatūra turi būti tarp 0 °C iki + 40 °C.
253	Per žema temperatūra	Sušildykite matavimo prietaisą, pvz. šiltoje patalpoje. Išorės temperatūra turi būti tarp 0 °C iki + 40 °C.
255	Silpnas signalas / arba ilgas matavimo laikas dėl mažo paviršiaus atspindžio	Padidinkite paviršiaus atspindį, pvz. padėdami baltą lapą matavimo taške
256	Stiprus signalas dėl didelio paviršiaus atspindžio	Sumažinkite paviršiaus atspindį, pvz. padėdami tamsios spalvos popieriaus lapą matavimo taške
261	Matavimo objektas yra per toli	Matavimai gali būti atliekami esant atstumui ne didesniai kaip 40 metrų
500	Aparatinės įrangos problemos	Pabandykite išjungti ir įjungti matavimo prietaisą. Jeigu klaidos pranešimas teberodomas, yra defektas. Tokiu atveju, būtina kreiptis į pardavėją

## PREKĖS PRIEŽIŪRA IR LAIKYMAS

### Tumpo sujungimo pavojus!

Jeigu vanduo pateko į prietaiso vidų, gali sukelti trumpą sujungimą.

Nenardinkite matavimo prietaiso į vandenį.

Įsitikinkite, kad vanduo nepateko į prietaiso korpusą.

### Pavojus sugadinti!

Netinkamas lazerinio tolimačio valymas gali sukelti žalos prietaisui arba jį sugadinti. Nenaudokite stiprių valiklių. Valydami nenaudokite aštrių metalinių daiktų, tokių kaip peilis, mentelė ar panašūs - galite pažeisti prietaiso paviršių.

### Pavojus sugadinti!

**A.** Prieš valydami prietaisą, išimkite baterijas.

**B.** Nuvalykite prietaisą minkštu, sausu skudurėliu. Laikykite lazerinį tolimatį sausoje vietoje. Jei nenaudosite prietaiso ilgesnį laiką, išimkite baterijas. Tokiu būdu sumažinsite baterijų išsiliejimo riziką.

## TECHNINIAI DUOMENYS

Modelis:	EOT0018
Tikslumas:	+/- 2,0 mm
Maitinimo įtampa:	3 V, 2 x 1,5 V  AAA / LR03
Matavimo diapazonas:	0,2 – 40 metri
Lazerio klasė:	2, < 1 mW, 630-670 nm, EN 60825-1:2007

Svoris (apytiksliai):	123 g
Matmenys (apytiksliai):	115 x 52 x 32,5 cm
Medžiaga:	Plastikas
Apsauga:	IP 54 (Apsauga nuo dulkių ir vandens purslų)
Darbinė temperatūra:	tarp 0 °C ir + 40 °C
Prekės numeris:	23749540

## ATLIEKŲ TVARKYMAS IR PERDIRBIMAS



Elektroniniai prietaisai yra perdirbamos atliekos ir nepriklauso buitiniams atliekomis.

 Išmeskite prietaisą jo tarnavimo pabaigoje, laikantis galiojančių teisės aktų nuostatų. Tokiu būdu jūs patenkinsite teisinius įsipareigojimus ir prisidėsite prie aplinkos apsaugos.



Galiojančiuose teisės aktuose nustatyta, kad vartotojas turi grąžinti visas naudotas baterijas ir draudžiama jas išmesti kartu su buitiniams šiukšlėmis. Baterijos, akumuliatoriai ir kiti panašūs elementai yra pažymėti šia piktograma, kuri nurodo, kad draudžiama išmesti juos kartu su buitiniams atliekomis. Pagrindiniai sunkieji metalai yra: Cd = kadmio Hg = gyvsidabris, Pb = švinas. Naudotas baterijas, pakartotinai pakeičiamas baterijas ir kitus panašius elementus galite nemokamai atvežti į surinkimo punktus jūsų bendruomenėje, mūsų filialus arba bet kuriuos kitus punktus, kur parduodamos baterijos, akumuliatoriai ir kiti panašūs elementai. Tokiu būdu jūs patenkinsite teisinius įsipareigojimus ir prisidėsite prie aplinkos apsaugos.

## SATURS

Sastāvdaļas / Vispārīgs apraksts .....	4
Baterijas ievietošana / Atstatuma ieliktnis .....	5
Piegādes komplekts / Ierīces sastāvdaļas .....	285
Ievads.....	286
Simbolu nozīme.....	286
Paredzētā lietošana .....	287
Drošības norādījumi un brīdinājumi .....	288
Sagatavošana un ekspluatācija .....	290
Lāzera tālmēra lietošana .....	291
Ierīces taustiņi / Funkcijas .....	292
Mērfunkciju lietošana .....	293
Pretgaismas ieslēgšana / Izslēgšana .....	296
Mērvienību mainīšana .....	297
Izmērīto vērtību pieskaitīšana un atņemšana .....	297
Mērīšana, atcelšana un datu dzēšana .....	298
Izpildes mērīšana.....	298
Mērīšanas atsauces punkta iestatīšana .....	298
Ziņojumi par kļūdām un problēmu novēršanu .....	299
Ierīces apkope un uzglabāšana .....	300
Specifikācijas.....	300
Atkritumu apsaimniekošana un otrreizējā pārstrāde .....	301

## PIEGĀDES KOMPLEKTS / IERĪCES SASTĀVDAĻAS

<b>1</b> Ekrāns	<b>13</b> Papildu instrumentu displejs – zonas mērījumi, tilpums, leņķis 2, punkti, leņķis 3, punkti	<b>23</b> Lāzera stara gaismas uztvērējs
<b>2</b> Pieskaitīšanas taustiņš (+) / atņemšanas taustiņš (-)	<b>14</b> Pastāvīga mērījuma indikācija	<b>24</b> Lāzera stara gaismas raidītājs
<b>3</b> Izpildes mērīšanas poga	<b>15</b> Mērījumu vēstures parādīšana	<b>25</b> Kļūdas ziņojumu displejs
<b>4</b> Taustiņš Unit (mērvienība)	<b>16</b> Atsauces punktu mērījumu parādīšana (Attālums, ierīces aizmugurējā mala, ierīces priekšējā mala)	
<b>5</b> Līmeņrādis (horizontālais)	<b>17</b> Lāzera parādīšana ieslēgta	
<b>6</b> Atstatuma ieliktnis (aizvērts)	<b>18</b> Baterijas indikators	
<b>7</b> Taustiņš MAX/MIN (Maks./min.)	<b>19</b> Siksnība	
<b>8</b> Līmeņrādis (vertikālais)	<b>20</b> Maisiņš uzglabāšanai	
<b>9</b> Taustiņš CLR (Notīrit) / izslēgšanas taustiņš	<b>21</b> Skrūve	
<b>10</b> Atsauces punkta mērīšanas poga	<b>22</b> Baterijas nodalījuma vāks	
<b>11</b> Virsmas izvēles poga		
<b>12</b> Taustiņš MEAS (Mērījumi) / ieslēgšanas taustiņš		

## IEVADS



Pirms šīs mērierīces lietošanas uzmanīgi izlasiet instrukcijas un iepazīstieties ar mērierīces darbību. Šajā rokasgrāmatā ir svarīga

informācija par ekspluatāciju un drošības norādījumi. Drošības un ekspluatācijas norādījumu neievērošana var

izraisīt ierīces bojājumu. Šī rokasgrāmata ir balstīta uz Eiropā spēkā esošajiem standartiem un normatīviem. Ja

nepieciešams, tos var piemērot vienlaikus ar citās valstīs spēkā esošajām specifiskajām vadlīnijām un tiesību aktiem. Turiet šīs lietošanas instrukcijas drošā vietā, un informējiet par tām visas trešās puses.

## SIMBOLU NOZĪME



Teksta piezīme. Lūdzu, izlasiet un ņemiet vērā.



**BRĪDINĀJUMS!** Šis simbols un signāls norāda uz potenciāli lielu apdraudējumu, kura rezultāts var būt bojāeja vai nopietnas traumas.



**UZMANĪBU!** Šis simbols un signāls norāda uz apdraudējumu, kura rezultāts var būt neliels negadījums.

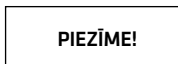

**PIEZĪME!** Šis simbols un signāls norāda uz potenciālu materiālo zaudējumu risku.

## PAREDZĒTĀ LIETOŠANA

Šī ierīce ir paredzēta tikai koksnes un ēku, piemēram, betona, apmetuma vai javas, kā arī papīra un kartona, mitruma mērīšanai. Tā ir paredzēta tikai personīgai lietošanai. Tās lietošana komerciālām vajadzībām ir stingri aizliegta! Šī ierīce nav rotaļlieta. Šo ierīci var lietot tikai tā, kā norādīts šajā rokasgrāmatā; visi citi lietojuma veidi tiks uzskatīti par neatbilstošiem. Neatbilstoša lietošana var izraisīt materiālos zaudējumus un/vai traumas. Ražotājs un/vai izplatītājs neuzņemas atbildību par kaitējumu nepareizas vai neatbilstošas lietošanas rezultātā.



Šis simbols norāda, ka ierīce atbilst attiecīgajiem drošības standartiem.



LĀZERA STAROJUMS! NESKATĪTIES TIEŠI LĀZERA STARĀ.  
2. KLASES LĀZERIERĪCE, < 1mW,  
630-670 nm EN 60825-1:2007

Klases lāzers ar 630–670 nm viļņa garumu, kas atbilst standartam DIN EN 60825-1: 2007. Neskatieties tieši mērierīces gaismas starā, un šīs ierīces lietošanas laikā neizmantojiet citus optiskus instrumentus. Šī informācija ir sniegta brīdinājuma uzlīmē uz ierīces.

## DROŠĪBAS NORĀDĪJUMI UN BRĪDINĀJUMI

### **Nosmakšanas risks!**

Turiet iepakojumu un nelielās sastāvdaļas bērniem nepieejamā vietā! Iepakojumu un nelielo sastāvdaļu norīšana var izraisīt bērnu nosmakšanu!

### **Sprādziena risks un ugunsbīstamība!**

Šīs ierīces un/vai bateriju neatbilstoša lietošana var izraisīt ugunsgrēku vai sprādzienu. Tādēļ nelietojiet šo ierīci sprādzienbīstamā vidē. Baterijas nedrīkst mest ugunī.

### **Toksiskuma risks!**

Veco bateriju norīšana, ja šīs baterijas iztek, var izraisīt bērnu saindēšanos vai nāvi. Glabājiet baterijas bērniem nepieejamā vietā! Ja bateriju nodalījums pareizi un droši neaizveras, neizmantojiet šo mērierīci un izjauciet, kā aprakstīts nodaļā par izjaukšanu un otrreizējo pārstrādi.

### **Nelaiemes gadījuma risks!**

Skatīšanās tieši lāzera starā var sabojāt redzi un/ vai izraisīt nopietnu traumu. Tādēļ nekādā gadījumā neskatieties tieši lāzera starā. Nepavērsiet lāzera staru pret citām personām vai atstarojošām virsmām.

### **Nelaiemes gadījuma risks!**

Turiet bērniem nepieejamā vietā, un neļaujiet bērniem spēlēt ar šo ierīci. Ja šo ierīci neizmantojat vai transportējat, izslēdziet to.

### **Nelaiemes gadījuma risks!**

Vienmēr izmantojiet viena un tā paša tipa baterijas. Dažādu tipu baterijas palielina iztecēšanas risku. Nepieskarieties no baterijas izplūdušajam šķīdumam, jo tas var izraisīt traumas un/vai apdegumus. Nepieskarieties no baterijām izplūdušajam šķīdumam. Pēc nonākšanas saskarē ar baterijas skābi, noskalojiet skarto zonu ar tīru ūdeni.

### **Nelaiemes gadījuma risks!**

Nemēģiniet atkārtoti uzlādēt baterijas, lai izvairītos no bateriju iztecēšanas. Neizņemiet baterijas un/vai neizraisiet bateriju īsslēgumu. Pēc izlādēšanās uzreiz izņemiet baterijas no bateriju nodalījuma. Izmantojiet tikai vienādas jaudas un vienāda tipa baterijas. Vienmēr izmantojiet tās pašas vecās baterijas, un vienlaikus neizmantojiet jaunas un vecas baterijas.

### **Sprādziena risks!**

**Nepareiza bateriju nomaīņa var izraisīt sprādzienu:** Izmantojiet tikai viena tipa vai ekvivalentas baterijas.

**Sprādziena risks!**

Baterijas nedrīkst pārkarst, piemēram, tiešā saules gaismā, iemestas ugunī vai tamlīdzīgi. Ievietojiet baterijas pareizi un ievērojiet pareizu polaritāti (+ un -).

Baterijas nedrīkst izmest kopā ar tālmēru.

**Nodiluma risks!**

Neatbilstoša rīcība ar šo tālmēru var radīt tā nodilumu, līdz ar to apdraudot ierīču drošību.

Šo ierīci drīkst labot tikai kvalificēts speciālists.

Nekādā veidā nepārveidojiet skaitītāju.

Korpusu nedrīkst atvērt.

**Nodiluma risks!**

Šo ierīci nedrīkst pakļaut tiešas saules gaismas, siltuma avotu un aukstuma, ekstremālu temperatūras svārstību, netīrumu, mitruma, šķidrumu, magnētisko lauku un tiešu triecienu iedarbībai.

**SAGATAVOŠANA UN EKSPLUATĀCIJA****Nodiluma risks!**

Uzmanīgi atveriet iepakojumu, lai novērstu tālmēra bojājumu.

**Sagatavošana**

- A.** Izņemiet ierīci no iepakojuma.
- B.** Noņemiet no displeja plēvīti un citus iespējamus iepakojuma materiālus.
- C.** Pārbaudiet, vai ir visas norādītās daļas (**A attēls 4. lappusē**).
- D.** Pārbaudiet, vai nav redzams kāds ierīces bojājums. Ja redzamas paneļa bojājuma pazīmes, neizmantojiet šo ierīci un sazinieties ar izplatītāju.

**Bateriju ievietošana un nomaīņa**

- A.** Pārlicinieties, vai mēraparāts ir izslēgts.
- B.** Ar nodrošināto skrūvgriezi atveriet bateriju nodalījuma vāciņu (**22**) (**B attēls 5. lappusē**).
- C.** Noņemiet iepakojuma materiālu no divām

nodrošinātajām baterijām un ievietojiet tās atpakaļ mēraparātā. Ievērojiet pareizu to polaritāti (**C attēls 5. lappusē**).

**D.** Tagad varat uzlikt atpakaļ tālmēra bateriju nodalījuma vāciņu un pievilkt skrūvi.

**LĀZERA TĀLMĒRA LIETOŠANA****Nelaimes gadījuma risks!**

No skaitītāja priekšējās daļas izplūst redzams lāzera stars. Nekad neskatieties tieši starā; ja iznāk to darīt, aizveriet acis un / vai pagrieziet galvu uz sāniem. Neskatieties starā ar optiskajiem palīgglīdzekļiem. Lāzera staru nedrīkst pavērst pret citiem cilvēkiem vai dzīvniekiem.





Vides, piemēram, saules gaismas vai atspīduma, ietekme var nelabvēlīgi iespaidot mērījumu diapazonu un mērījumu precizitāti.



Izmantojiet pievienotos mērķus, lai iegūtu precīzāku mērījumu.

## Lāzera ieslēgšana un izslēgšana

**A.** Piespiediet taustiņu **MEAS (Mērījums) / ieslēgšanas taustiņu (12)**, lai ieslēgtu tālmēru. Skaņas signāls un mirgojošs **displejs (1)** norāda, ka ierīce ir ieslēgta. Lāzera stars ir jau redzams ierīces apstrādātajā pozīcijā.

**B.** Lai izslēgtu tālmēru, piespiediet un aptuveni divas sekundes turiet taustiņu **CLR (Notīrīt) / izslēgšanas taustiņu (9)**. Skaņas signāls norāda, ka ierīce ir ieslēgta,

un vienlaikus notiek lāzera stara izslēgšana. Kad tālmērs netiek izmantots aptuveni trīs minūtes, tas automātiski izslēdzas.

## IERĪCES TAUSTIŅI / FUNKCIJAS

Tālāk norādītās funkcijas var veikt ar ierīces taustiņu palīdzību.

**MEAS**

- Tālmēra ieslēgšana (piespiediet)
- Attāluma mērīšana **(12. taustiņš)**



- Mērīšanas opcijas iestatīšana (zonas izvēle)



MAX/MIN

- Atstatuma mērīšana **(17. taustiņš)**



- Pieskaitīšana un atņemšana (vērtību pieskaitīšana un atņemšana) **(2. taustiņš)**



- Mērījumu rezultātu līknes parādīšana **(3. taustiņš)**



- Mērīšanas atsauces punkta parādīšana (atstatuma ieliktnis, ierīces aizmugurējā mala, ierīces priekšējā mala)



- Displeja apgaismojuma ieslēgšana/izslēgšana
- Mērījumu mērvienības poga (piespiediet, lai mainītu mērījumu mērvienību) **(4. taustiņš)**



- Izdzēšana no mērījumu līknes (ar katru taustiņa piespiešanas reizi tiek izdzēsta pēdējā izmērītā vērtība) **(9. taustiņš)**
- Mērierīces izslēgšana (piespiediet)

## MĒRFUNKCIJU LIETOŠANA

### Indikācija!

Pēc atstatuma izmērīšanas lāzera stars drošības nolūkā automātiski apstājas. Lai ieslēgtu lāzera staru, vēlreiz piespiediet **MEAS (Mērījumi) / ieslēgšanas taustiņu (12)**.

### Vienkārša atstatuma izmērīšana

**A.** Piespiediet taustiņu **MEAS (Mērījumi) / ieslēgšanas taustiņu (12)**, lai ieslēgtu tālmēru.

**B.** Nocentrējiet uz mērīšanas punktu un vēlreiz piespiediet taustiņu **MEAS (Mērījumi) / ieslēgšanas taustiņu (12)**, lai izmērītu atstatumu. Mērījuma rezultāts ir redzams tieši **ekrānā (1)**, un lāzera stars apstājas.

**C.** Lai veiktu vēl vienu mērījumu, atkal aktivizējiet lāzera staru, vēlreiz piespiežot taustiņu **MEAS (Mērījumi) / ies-**

**Ieļģšanas taustiņu (12).** Pēc tam sāciet vēlreiz no A posma.

**D.** Mērijumu beigās piespiediet un divas sekundes turiet taustiņu **CLR (Notīrīt) / Izslēgt (9)**, lai apturētu mērierīci.

## Notiek atstatuma mērišana

**A.** Piespiediet taustiņu **MEAS (Mērijumi) / Ieslēģšanas taustiņu (12)**, lai ieslēģtu tālmēru.

**B.** Piespiediet zonas izvēles **taustiņu (11)**, lai aktivizētu zonas mērišanu.

**C.** Pavērsiet lāzera staru pret pirmo plānoto mērijuma punktu (piemēram, istabas platumu) un pēc tam piespiediet taustiņu **MEAS (Mērijumi) / Ieslēģšanas taustiņu (12)**, lai izmēriņu pirmo atstatumu.

**D.** Pavērsiet lāzera staru pret otro plānoto mērijuma punktu (piemēram, garumu) un pēc tam vēlreiz

piespiediet taustiņu **MEAS (Mērijumi) / Ieslēģšanas taustiņu (12)**. Platuma, garuma un atstatuma mērijumi kvadrātmetros nav redzami **ekrānā (1)**.

**E.** Mērijumu beigās piespiediet un divas sekundes turiet taustiņu **CLR (Notīrīt) / Izslēģt (9)**, lai apturētu mērierīci.

## Tilpuma mērijumi

**A.** Piespiediet taustiņu **MEAS (Mērijumi) / Ieslēģšanas taustiņu (12)**, lai ieslēģtu tālmēru.

**B.** Divreiz piespiediet, lai aktivizētu zonas izvēles **taustiņu (11)** un izmēriņu tilpumu. **Displeja (1)** apakšējā labajā stūrī ir redzami kubikmetri ( $m^3$ ).

**C.** Pavērsiet lāzera staru pret pirmo plānoto mērijuma punktu (piemēram, istabas platumu) un pēc tam piespie-

diet taustiņu **MEAS (Mērijumi) / Ieslēģšanas taustiņu (12)**, lai izmēriņu pirmo atstatumu.

**D.** Pavērsiet lāzera staru pret otro plānoto mērijuma punktu (piemēram, garumu) un pēc tam vēlreiz piespiediet taustiņu **MEAS (Mērijumi) / Ieslēģšanas taustiņu (12)**.

**E.** Pabeidzot mērijumu, iestatiet lāzera staru atbilstoši trešajam plānotajam mērijuma punktam (piemēram, augstumam) un vēlreiz piespiediet taustiņu **MEAS (Mērijumi) / Ieslēģšanas taustiņu (12)**. **Ekrānā (1)** ir redzams iegūtais garums, platums, augstums un tilpums kubikmetros ( $m^3$ ).

**F.** Mērijumu beigās piespiediet un divas sekundes turiet pogu **CLR (Notīrīt) / Izslēģt (9)**, lai izslēģtu mērierīci.

## Netieši attāluma mērijumi – Pitagora teorēma

### Piezīmes!

Netiešo attālumu aprēķināšanai ierīce izmanto Pitagora teorēmu. Atstatuma mērišanas laikā otram lāzera staram ir jābūt novietotam pareizā leņķī attiecībā pret izmērāmo līniju, lai izvairītos no kļūdaina rezultāta.

## Atstatuma netiešā mērišana – ar diviem punktiem

**A.** Piespiediet taustiņu **MEAS (Mērijumi) / Ieslēģšanas taustiņu (12)**, lai ieslēģtu tālmēru.

**B.** Trīsreiz piespiediet, lai aktivizētu zonas izvēles **taustiņu (11)** netiešā atstatuma izmērišanai. **Displeja (1)**

kreisajā pusē, centrā, ir redzams mazs trīsstūris.

**C.** Pavērsiet lāzera staru pret pirmo mērījuma punktu un pēc tam piespiediet taustiņu **MEAS (Mērījumi) / ieslēgšanas taustiņu (12)**, lai izmērītu pirmo atstatumu. Atkārtojiet šo procedūru, lai izmērītu otro atstatumu. Abu mērījumu rezultāti un rezultāts metros ir redzams **ekrānā (1)**.

**D.** Mērījumu beigās piespiediet un divas sekundes turiet taustiņu **CLR (Notīrīt) / Izslēgt (9)**, lai apturētu mērierīci.

### Atstatuma netiešā mērīšana – ar trim punktiem

**A.** Piespiediet taustiņu **MEAS (Mērījumi) / ieslēgšanas taustiņu (12)**, lai ieslēgtu tālmēru.

**B.** Četrreiz piespiediet, lai aktivizētu zonas izvēles **taustiņu**

**(11)** netiešā atstatuma izmērīšanai. **Displeja (1)** kreisajā pusē, centrā, ir redzami divi līdzās esoši trīsstūri.

**C.** Pavērsiet lāzera staru pret pirmo mērījuma punktu un pēc tam piespiediet taustiņu **MEAS (Mērījumi) / ieslēgšanas taustiņu (12)**, lai izmērītu pirmo atstatumu. Atkārtojiet šo procedūru, lai izmērītu otro un trešo atstatumu. Visu trīs mērījumu rezultāti un rezultāts metros ir redzams **ekrānā (1)**.

**D.** Mērījumu beigās piespiediet un divas sekundes turiet taustiņu **CLR (Notīrīt) / Izslēgt (9)**, lai apturētu mērierīci.

## PRETGAISMAS IESLĒGŠANA / IZSLĒGŠANA

Lai aktivizētu vai deaktivizētu ekrāna apgaismojumu, izmantojiet pogu **Unit (Mērvienības) (4)**. Ierīce nesaglabā šo

informāciju atmiņā, tādēļ izmantojiet šo funkciju tad, kad nepieciešams, un atkal – pēc ierīces nākamās ieslēgšanas.

## MĒRVIENĪBU MAINĪŠANA

Lai iestatītu dažādas mērvienības, piespiediet un turiet taustiņu **Unit (Mērvienības) (4)**. Pieejamas šādas mērvienības: metri (m), pēdas (ft), collas (in) un pēdas un collas (' ").

## IZMĒRĪTO VĒRTĪBU PIESKAITĪŠANA UN ATŅEMŠANA

**A.** Piespiediet taustiņu **MEAS (Mērījumi) / ieslēgšanas taustiņu (12)**, lai ieslēgtu tālmēru.

**B.** Nocentrējiet uz plānoto mērījuma punktu un vēlreiz piespiediet taustiņu **MEAS (Mērījumi) / ieslēgšanas taustiņu (12)**, lai izmērītu atstatumu.

**Pēc tam ir divas iespējas:**

**C1.** Vienreiz piespiežot **pieskaitīšanas (+) / atņemšanas (-) pogu (2)**, nākamā mērījuma vērtība tiek pievienota pirmajai izmērītajai vērtībai (plus), kā arī **ekrānā (1)** ir redzams simbols +.

**C2.** Īsi piespiežot **pieskaitīšanas (+) / atņemšanas (-) pogu (2)**, nākamā mērījuma vērtība tiek atņemta no pirmās izmērītās vērtības (plus), kā arī **ekrānā (1)** ir redzams simbols 0.

**D.** Piespiežot taustiņu **MEAS (Mērījumi) / ieslēgšanas taustiņu (12)**, notiek nepārtraukta atstatuma mērīšana un pēc tam rezultāts ir redzams **ekrānā (1)**.

## MĒRĪŠANA, ATCELŠANA UN DATU DZĒŠANA

Lai veiktu pēdējo darbību vai atceltu pašreizējo mērīšanas procesu, piespiediet taustiņu **CLR (Notīrīt)** / **IZSLĒGT (9)**.

## IZPILDES MĒRĪŠANA

**A.** Piespiediet mērīšanas procesa **pogu (3)**, lai darbības laikā displejā skatītu pēdējos 20 rādījumus.

**B.** Lai izietu no mērīšanas procesa, piespiediet taustiņu **CLR (Notīrīt)** / **Izslēgt (9)**.

## MĒRĪŠANAS ATSAUCES PUNKTA IESTATĪŠANA

Katrā ierīces ieslēgšanas reizē atsaucis punkts ir labās

puses standarta mala. Šo mērījumu atsaucis punktu var mainīt, piespiežot **taustiņu (10)** augstākajā punktā un atstatuma mērījumu punktos. Lai izmantotu atstatuma ieliktni, lietojiet mērāparāta apakšējo daļu **(skat. D attēlu 5. lappusē)**. Katru reizi atskanēs signāls. Izvēlētais mērījuma atsaucis punkts ir redzams **ekrānā (1)**, augšējā kreisajā stūrī šādi: Šis iestatījums netiek saglabāts ierīces atmiņā, tādēļ, ja nepieciešams, izmantojiet šo funkciju atkal pēc ierīces nākamās ieslēgšanas reizes.

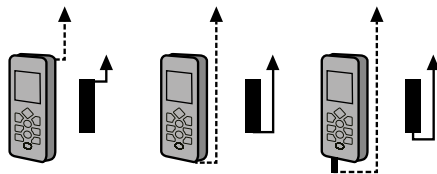

## ZIŅOJUMI PAR KĻŪDĀM UN PROBLĒMU NOVĒRŠANU

Ekrānā redzamais kļūdas ziņojums	Iespējamais cēlonis	Problēmas novēršana
204	Nepareizs aprēķins.	Atkārtojiet mērīšanas procesu.
208	Nepareizi aprēķināta pārāk liela pašreizējā plūsma.	Sazinieties ar izplatītāju.
220	Izlādējušās baterijas vai baterija.	Nomainiet baterijas.
252	Augsta temperatūra.	Mērāparāts atdzisis, piemēram, vēsā telpā. Āra temperatūrai ir jābūt robežās no 0 °C līdz + 40 °C.
253	Zema temperatūra.	Tālmērs sakarsis, piemēram, uzglabājot to karstā telpā. Āra temperatūrai ir jābūt robežās no 0 °C līdz + 40 °C.
255	Slikts signāls vai mērījuma laiks slikti atstarojošas virsmas dēļ.	Palieliniet atstarošanas līmeni, piemēram, ar baltu papīru mērījumu punktā.
256	Spēcīgs signāls [oti spēcīgi atstarojošas virsmas dēļ].	Tumšas krāsas papīrs samazina atstarošanas līmeni.
261	Mērķis ir pārāk tālu.	Mērījumu var veikt 40 metru robežās.
500	Aparatūras bojājums.	Mēģiniet atkārtoti ieslēgt un izslēgt tālmēru. Ja kļūda saglabājas, radies bojājums. Lūdzu, sazinieties ar izplatītāju.

## IERĪCES APKOPE UN UZGLABĀŠANA



### Īsslēguma risks!

Iekšpusē iekļuvušs ūdens var izraisīt īsslēgumu. Neieņemiet ūdeni, un neļaujiet ūdenim sasniegt vāku.

### Nodiluma risks!

Mēraparāta nepareiza tīrīšana var radīt kaitējumu un zaudējumus.

Neizmantojiet spēcīgus tīrīšanas līdzekļus.

Neizmantojiet tīrīšanai arī asus vai metāla priekšmetus, piemēram, nažus, špakteles un tamlīdzīgi.

### Nodiluma risks!

Tas var radīt virsmas nodilumu.

A. Katrā produkta tīrīšanas reizē izņemiet baterijas no bateriju nodalījuma.

B. Notīriet tālmēru ar mīkstu drāniņu.

Glabājiet tālmēru nodrošinātajā somiņā kādā sausā vietā. Lai samazinātu baterijas iztecēšanas risku, izņemiet baterijas, ja ilgstoši neizmantosiet ierīci.

## TEHNISKĀS SPECIFIKĀCIJAS

Modelis:	EOT0018
Precizitāte:	+/- 2,0 mm
Jauda:	3 V, 2 x 1,5 V  AAA / LR03
Mērījumu diapazons:	0,2 – 40 metri

Lāzera klase:	2, < 1 mW, 630-670 nm, EN 60825-1:2007
Svars:	apt. 123 g
Izmēri:	apt. 115 x 52 x 32,5 cm
Materiāls:	Plastmasa
Aizsardzība:	IP 54 (aizsardzība pret putekļiem un ūdensnecauraidība)
Ekspluatācijas temperatūra:	0 °C – 40 °C
Preces numurs:	23749540

## ATKRITUMU APSAIMNIEKOŠANA UN OTRREIZĒJĀ PĀRSTRĀDE



Elektriskās ierīces ir bīstamie atkritumi, un tās nevajadzētu izmest kopā ar majsaimniecības atkritumiem. Šīs ierīces kalpošanas laika beigās atbrīvojieties no tās saskaņā ar piemērojamajiem

atbrīvojoties no tās saskaņā ar piemērojamajiem

tiesību aktiem. Tā jūs izpildīsiet savu likumīgo pienākumu un dosiet ieguldījumu vides aizsardzībā.



Jums kā patērētājam ir jāievēro likumdošanas aktu prasības atbilstoši rīkojumam par baterijām; lai likvidētu visas vecās baterijas, to izmešana kopā ar atkritumiem ir stingri aizliegta. Piesārņotās baterijas, akumulatori un tabletes tipa baterijas ir marķētas ar šo uzlīmi, norādot, ka to izmešana kopā ar atkritumiem ir stingri aizliegta. Smago metālu apzīmējumi ir šādi: Cd = kadmījs, Hg = dzīvsudrabs, Pb = svins. Jūs varat nogādāt vecās baterijas, atkārtoti uzlādējamās baterijas un elektrodu elementus pašvaldības bezmaksas savākšanas punktos, mūsu veikalos vai jebkurā vietā, kurā pārdod baterijas, akumulatorus un elektrodu elementus. Tā jūs izpildīsiet savu likumīgo pienākumu un dosiet ieguldījumu vides aizsardzībā.

Jums kā patērētājam ir jāievēro likumdošanas aktu prasības atbilstoši rīkojumam par baterijām; lai likvidētu visas vecās baterijas, to izmešana kopā ar atkritumiem ir stingri aizliegta. Piesārņotās baterijas, akumulatori un tabletes tipa baterijas ir marķētas ar šo uzlīmi, norādot, ka to izmešana kopā ar atkritumiem ir stingri aizliegta. Smago metālu apzīmējumi ir šādi: Cd = kadmījs, Hg = dzīvsudrabs, Pb = svins. Jūs varat nogādāt vecās baterijas, atkārtoti uzlādējamās baterijas un elektrodu elementus pašvaldības bezmaksas savākšanas punktos, mūsu veikalos vai jebkurā vietā, kurā pārdod baterijas, akumulatorus un elektrodu elementus. Tā jūs izpildīsiet savu likumīgo pienākumu un dosiet ieguldījumu vides aizsardzībā.

Jums kā patērētājam ir jāievēro likumdošanas aktu prasības atbilstoši rīkojumam par baterijām; lai likvidētu visas vecās baterijas, to izmešana kopā ar atkritumiem ir stingri aizliegta. Piesārņotās baterijas, akumulatori un tabletes tipa baterijas ir marķētas ar šo uzlīmi, norādot, ka to izmešana kopā ar atkritumiem ir stingri aizliegta. Smago metālu apzīmējumi ir šādi: Cd = kadmījs, Hg = dzīvsudrabs, Pb = svins. Jūs varat nogādāt vecās baterijas, atkārtoti uzlādējamās baterijas un elektrodu elementus pašvaldības bezmaksas savākšanas punktos, mūsu veikalos vai jebkurā vietā, kurā pārdod baterijas, akumulatorus un elektrodu elementus. Tā jūs izpildīsiet savu likumīgo pienākumu un dosiet ieguldījumu vides aizsardzībā.

Jums kā patērētājam ir jāievēro likumdošanas aktu prasības atbilstoši rīkojumam par baterijām; lai likvidētu visas vecās baterijas, to izmešana kopā ar atkritumiem ir stingri aizliegta. Piesārņotās baterijas, akumulatori un tabletes tipa baterijas ir marķētas ar šo uzlīmi, norādot, ka to izmešana kopā ar atkritumiem ir stingri aizliegta. Smago metālu apzīmējumi ir šādi: Cd = kadmījs, Hg = dzīvsudrabs, Pb = svins. Jūs varat nogādāt vecās baterijas, atkārtoti uzlādējamās baterijas un elektrodu elementus pašvaldības bezmaksas savākšanas punktos, mūsu veikalos vai jebkurā vietā, kurā pārdod baterijas, akumulatorus un elektrodu elementus. Tā jūs izpildīsiet savu likumīgo pienākumu un dosiet ieguldījumu vides aizsardzībā.

Jums kā patērētājam ir jāievēro likumdošanas aktu prasības atbilstoši rīkojumam par baterijām; lai likvidētu visas vecās baterijas, to izmešana kopā ar atkritumiem ir stingri aizliegta. Piesārņotās baterijas, akumulatori un tabletes tipa baterijas ir marķētas ar šo uzlīmi, norādot, ka to izmešana kopā ar atkritumiem ir stingri aizliegta. Smago metālu apzīmējumi ir šādi: Cd = kadmījs, Hg = dzīvsudrabs, Pb = svins. Jūs varat nogādāt vecās baterijas, atkārtoti uzlādējamās baterijas un elektrodu elementus pašvaldības bezmaksas savākšanas punktos, mūsu veikalos vai jebkurā vietā, kurā pārdod baterijas, akumulatorus un elektrodu elementus. Tā jūs izpildīsiet savu likumīgo pienākumu un dosiet ieguldījumu vides aizsardzībā.

Jums kā patērētājam ir jāievēro likumdošanas aktu prasības atbilstoši rīkojumam par baterijām; lai likvidētu visas vecās baterijas, to izmešana kopā ar atkritumiem ir stingri aizliegta. Piesārņotās baterijas, akumulatori un tabletes tipa baterijas ir marķētas ar šo uzlīmi, norādot, ka to izmešana kopā ar atkritumiem ir stingri aizliegta. Smago metālu apzīmējumi ir šādi: Cd = kadmījs, Hg = dzīvsudrabs, Pb = svins. Jūs varat nogādāt vecās baterijas, atkārtoti uzlādējamās baterijas un elektrodu elementus pašvaldības bezmaksas savākšanas punktos, mūsu veikalos vai jebkurā vietā, kurā pārdod baterijas, akumulatorus un elektrodu elementus. Tā jūs izpildīsiet savu likumīgo pienākumu un dosiet ieguldījumu vides aizsardzībā.

Jums kā patērētājam ir jāievēro likumdošanas aktu prasības atbilstoši rīkojumam par baterijām; lai likvidētu visas vecās baterijas, to izmešana kopā ar atkritumiem ir stingri aizliegta. Piesārņotās baterijas, akumulatori un tabletes tipa baterijas ir marķētas ar šo uzlīmi, norādot, ka to izmešana kopā ar atkritumiem ir stingri aizliegta. Smago metālu apzīmējumi ir šādi: Cd = kadmījs, Hg = dzīvsudrabs, Pb = svins. Jūs varat nogādāt vecās baterijas, atkārtoti uzlādējamās baterijas un elektrodu elementus pašvaldības bezmaksas savākšanas punktos, mūsu veikalos vai jebkurā vietā, kurā pārdod baterijas, akumulatorus un elektrodu elementus. Tā jūs izpildīsiet savu likumīgo pienākumu un dosiet ieguldījumu vides aizsardzībā.

Jums kā patērētājam ir jāievēro likumdošanas aktu prasības atbilstoši rīkojumam par baterijām; lai likvidētu visas vecās baterijas, to izmešana kopā ar atkritumiem ir stingri aizliegta. Piesārņotās baterijas, akumulatori un tabletes tipa baterijas ir marķētas ar šo uzlīmi, norādot, ka to izmešana kopā ar atkritumiem ir stingri aizliegta. Smago metālu apzīmējumi ir šādi: Cd = kadmījs, Hg = dzīvsudrabs, Pb = svins. Jūs varat nogādāt vecās baterijas, atkārtoti uzlādējamās baterijas un elektrodu elementus pašvaldības bezmaksas savākšanas punktos, mūsu veikalos vai jebkurā vietā, kurā pārdod baterijas, akumulatorus un elektrodu elementus. Tā jūs izpildīsiet savu likumīgo pienākumu un dosiet ieguldījumu vides aizsardzībā.

## INHOUDSOPGAVE

Onderdelen / Overzicht .....	4
Batterij plaatsen / Afstandsstuk .....	5
Omvang van de levering / Apparaat delen.....	303
Inleiding .....	304
Betekenis van de symbolen .....	304
Juist gebruik .....	305
Veiligheidsvoorschriften en waarschuwingen .....	306
Vorbereiding en inbedrijfstelling .....	308
Gebruik van de laser afstandsmeter .....	309
Apparaat-toetsen / Functies .....	310
Gebruik van de metingsfuncties .....	311
In- en uitschakelen van de achtergrondverlichting .....	315
Instellen van de meeteenheden .....	315
Optellen en aftrekken van de gemeten waarden .....	315
Annulering van de metingsoperatie en verwijderen van gegevens .....	316
Metingsverloop.....	316
Instellen van het referentiepunt voor het meten .....	316
Foutmeldingen en oplossen van problemen .....	317
Onderhoud en opslag van het product .....	318
Specificaties .....	318
Afvalverwijdering en recycling .....	319

## OMVANG VAN DE LEVERING / APPARAAT DELEN

<b>1</b> Display	Aantoning hulpgereedschappen - vlakmeting, volumemeting, hoekenmeting, 2 punten, hoekenmeting, 3 punten	<b>22</b> Batterijdeksel
<b>2</b> Optellen (+) / aftrekken (-)-toets	<b>13</b>	<b>23</b> Laserlicht receiver
<b>3</b> Meetverloop-toets	<b>14</b> Aantoning consistente meting	<b>24</b> Laserlicht zender
<b>4</b> Unit (eenheid)-toets	<b>15</b> Aantoning metingsgeschiedenis	<b>25</b> Aantoning foutmelding
<b>5</b> Waterpas (horizontaal)	<b>16</b> Aantoning referentiepunt voor het meten (afstand, achterkant apparaat, vorderkant apparaat)	
<b>6</b> Afstandsstuk (gesloten)	<b>17</b> Display met ingeschakelde laser	
<b>7</b> MAX / MIN-toets	<b>18</b> Batterijstatus-indicator	
<b>8</b> Waterpas (verticaal)	<b>19</b> Handstrap	
<b>9</b> CLR- toets (Wissen)/afschakelen	<b>20</b> Opbergtas	
<b>10</b> Meting referentiepunt-toets	<b>21</b> Schroevendraaier	
<b>11</b> Oppervlak keuze-toets		
<b>12</b> MEAS (meten)/inschakelen-toets		

## INLEIDING



Lees deze instructies zorgvuldig vóórdat u de meter gebruikt en maak uzelf vertrouwd

met de werking van het apparaat. De handleiding bevat belangrijke gebruiksinformaties en veiligheidsinstructies. Het niet naleven van de veiligheids- en gebruiksvorschriften kan tot de beschadiging van het toestel en van uw ogen leiden. Deze handleiding is gebaseerd op de momenteel geldige standaarden en normen van de EU, indien nodig kunnen ze in het buitenland worden samengevoegd met land-specifieke richtlijnen en wetten. Bewaar deze instructies op een veilige plaats en geef ze mee bij de overgave aan derden.

## BETEKENIS VAN DE SYMBOLEN



**Opmerkingstekst.** Als u blijft lezen en daarmee rekening houden.



**WAARSCHUWING!** Dit symbool en signaalwoord wijst op een aanzienlijk potentieel gevaar dat kan leiden tot de dood of ernstig letsel.



**VOORZICHTIG!** Dit symbool en signaalwoord wijst op een gevaar dat kan leiden tot een lichte blessure.



**OPMERKING!** Dit symbool en signaalwoord wijst op een mogelijk risico op materiële schade.



Dit symbool geeft aan dat het apparaat voldoet aan de geldende veiligheidsnormen.



**Laserinstellingen van de klas met een golflengte van 630-670 nm en in overeenstemming met DIN EN 60825-1:2007.**

**Kijk op geen geval direct in de straal van de meetapparaat en bekijk de apparaat ook niet met optische instrumenten. Bovenstaande informatie komt overeen met de waarschuwing op het instrument.**

## JUIST GEBRUIK

Deze meter wordt bedacht en exclusief ontworpen voor metingen van afstanden tot 40 meter en is alleen bedoeld voor persoonlijk gebruik. Een commercieel gebruik is uitgesloten. Deze meter is geen speelgoed. De meter mag alleen gebruikt worden zoals uiteengezet in deze handleiding, elk ander gebruik wordt als onjuist geacht. Een verkeerd gebruik kan tot materiële schade en/of letsel leiden. De fabrikant en/of handelaar is niet verantwoordelijk voor schade veroorzaakt door verkeerd of onjuist gebruik.

## VEILIGHEIDSVOORSCHRIFTEN EN WAARSCHUWINGEN

### Verstikkingsgevaar!

Bewaar de verpakking en kleine onderdelen buiten het bereik van kinderen.

Bij inname van verpakings- en kleine onderdelen kunnen kinderen stikken.

### Gevaar voor explosie en brand!

Verkeerd gebruik van de meter en/of de batterijen kan leiden tot brand of explosie.

Gebruik dus het apparaat niet in een explosiegevaarlijke omgeving. De batterijen mogen niet in het vuur geworpen worden.

### Vergiftigingsgevaar!

Beschadigde batterijen inslikken kan leiden tot vergiftiging of dood bij kinderen. Houd batterijen buiten bereik van kinderen. Als het batterijcompartiment van het apparaat niet meer goed sluiten, stop het gebruik van de meter en verwijder het apparaat zoals beschreven bij de punt Verwijdering en recycling.

### Gevaar voor letsel!

Rechtstreeks in de laserstraal kijken kan uw ogen beschadigen en/of ernstig letsel veroorzaken.

Daarom kijk nooit rechtstreeks in de laserstraal.

Richt de laserstraal nooit op een andere persoon of op reflecterende oppervlakken.

### Gevaar voor letsel!

Houd het apparaat buiten bereik van kinderen en laat kinderen niet daarmee spelen. Schakel de afstandsmeter principieel af als u het niet gebruikt of transporteert.

### Gevaar voor letsel!

Gebruik altijd batterijen van hetzelfde type. Verschillende soorten batterijen gebruiken verhoogt het risico van lekkage van batterijen. Raak de lekkende batterijen niet aan, dit kan dit leiden tot letsel en/of brandwonden. Raak de batterijenlekken niet aan.

In geval van contact met zuur uit de batterij, wordt het betroffen gebied grondig met schoon water gewassen.

### Gevaar voor letsel!

Probeer niet, de batterijen opnieuw op te laden om de batterij lekkage te voorkomen.

De batterijen niet openen en/of kortsluiten. Neem onmiddellijk de batterijen uit het batterijcompartiment wanneer deze leeg zijn. Gebruik alleen batterijen met hetzelfde vermogen en van dezelfde soort. Gebruik altijd batterijen die gelijk oud zijn en gebruik niet oude en nieuwe batterijen samen.

### Explosiegevaar!

**Onjuist vervangen van de batterij kan een explosie veroorzaken:** Gebruik alleen batterijen van hetzelfde of gelijkwaardig type.



**Explosiegevaar !**

Batterijen mogen niet worden blootgesteld aan extreme hitte, zoals direct zonlicht, vuur of vergelijkbare bronnen. Zorg ervoor dat de batterijen zijn correct en met de juiste polariteit geplaatst (+ en -).

Batterijen moeten separaat van de afstandsmeter worden verwijderd.

**Gevaar voor schade!**

Een onjuiste behandeling kan de afstandsmeter beschadigen en daarmee de veiligheid van het product compromitteren. Het instrument kan alleen door gekwalificeerd personeel worden gerepareerd. Maak geen wijzigingen zelf aan uw afstandsmeter. De behuizing mag niet worden geopend.

**Gevaar voor schade!**

Het instrument mag niet worden blootgesteld aan direct zonlicht, warmtebronnen en koude, extreme temperatuurschommelingen, vuil, vocht, vloeistoffen, magnetische velden en directe impact.

**VOORBEREIDING EN INBEDRIJFSTELLING****Gevaar voor schade!**

Open de afstandsmeter voorzichtig, om de beschadiging van de verpakking te voorkomen.

**Vorbereitung**

- A.** Neem de toestel uit de verpakkingen.
- B.** Verwijder de beschermfolie van het display en eventueel ander verpakkingsmateriaal.
- C.** Controleer of alle aangegeven onderdelen aanwezig zijn (**afbeelding A, bladzijde 4**).
- D.** Controleer het instrument voor eventuele schade. Als er schade aanwezig is, gebruik de apparaat niet en neem contact op met uw handelaar.

**Plaatsen of vervangen van de batterijen**

- A.** Zorg ervoor dat de meter uitgeschakeld is.
- B.** Met behulp van de bijgeleverde schroevendraaier, open de klep van het batterijvak (**22**) (**afbeelding B, bladzijde 5**).
- C.** Verwijder het verpakkingsmateriaal van de twee

meegeleverde batterijen en plaats deze in de afstandsmeter. Let op de juiste polariteit (**afbeelding C, bladzijde 5**).

**D.** Nu kunt u het batterijklepje weer opzetten en de schroef vastdraaien.

**GEBRUIK VAN DE LASER AFSTANDSMETER****Gevaar voor letsel!**

Van de vorderzijde van de meter gaat een zichtbare laserstraal uit. Kijk nooit rechtstreeks in de laserstraal, in geval van contact en sluit uw ogen en / of draai je hoofd opzij. Kijk niet met optische hulpmiddelen in de laserstraal. De laserstraal niet richten op andere mensen of dieren.



Door omgevingsinvloeden, bijvoorbeeld zonlicht of een reflectie kunnen de meetintervallen en de meetnauwkeurigheid verslechterd worden.



Met behulp van de libellen ingebouwd in het apparaat kunt u een nauwkeurigere meting uitvoeren.

### In- en uitschakelen van de laser

**A.** Druk de toets **MEAS (meten) / inschakelen (12)** om de afstandsmeter aan te schakelen. Een licht akoestisch signaal en het knipperend **display (1)** geven aan dat het apparaat aan staat. De laserstraal wordt reeds getoond op de positie waarop het instrument is gericht.

**B.** Om de meter te stoppen, druk ongeveer twee

seconden op de toets **CLR (wissen) / afschakelen (9)**.

Een akoestisch signaal geeft aan dat het instrument uitgeschakeld is, tegelijkertijd wordt de laserstraal gestopt. Na ongeveer drie minuten zonder gebruik van de afstandsmeter wordt deze automatisch uitgeschakeld.

## TOETSEN VAN HET APPARAAT / FUNCTIES

De volgende functies kunnen worden uitgevoerd met behulp van de toetsen van het apparaat:

**MEAS**

- Afstandsmeter inschakelen (toets gedrukt houden)
- Afstandsmeting doorvoeren (**toets 12**)



- Instellen van de metingsoptie (selectie van de oppervlak)



MAX/MIN

- Doorlopende afstandsmeting (**toets 17**)



- Optellen en aftrekken (optellen of aftrekken van meetwaarden) (**toets 2**)



- Aantonen van de verloop van het meetresultaat (**toets 3**)



- Aantoning referentiepunt voor het meten (afstandstuk, achterkant apparaat, vorderkant apparaat) (**toets 10**)



Unit

- In- / uitschakeling display-verlichting
- Toets Meeteenheid (om de meeteenheid te veranderen gedrukt houden) (**toets 4**)



CLR

- Verwijdering uit de meetresultaat (bij elke druk op de toets wordt de laatst gemeten waarde gewist (**toets 9**))
- Uitschakelen van de afstandsmeter (gedrukt houden)

## GEBRUIK VAN DE METINGSFUNCTIES

### Tip!

Na het meten van de afstand stopt de laserstraal automatisch voor veiligheid. Om de laser te starten, druk opnieuw op **MEAS (meten)/inschakelen (12)**.

### Eenvoudige meting van de afstand

- Druk op de toets **MEAS (meten) / inschakelen (12)** om de afstandsmeter te starten.
- Fixeer de gewenste meetpunt en druk op de toets **MEAS (meten) / inschakelen (12)** om de afstand te meten. Het meetresultaat wordt direct op de **display (1)** weergegeven en de laserstraal stopt.
- Om een andere meting door te voeren kunt u de

laserstraal opnieuw activeren door het indrukken van de toets **MEAS (meten) / inschakelen (12)**. Begin dan opnieuw vanaf stap A.

**D.** Na voltooiing van de metingen houd de toets **CLR (wissen) / afschakelen (9)** twee seconden ingedrukt om de afstandsmeter uit te schakelen.

### Doorlopende afstandsmeting

**A.** Druk op de toets **MEAS (meten) / inschakelen (12)** om de afstandsmeter te starten.

**B.** Druk op de toets voor de selectie van de **oppervlak (11)** om de meting van de oppervlak te activeren.

**C.** Fixeer de laserstraal op de eerste gewenste meetpunt (bijvoorbeeld, de breedte van de ruimte) en druk daarna op de toets **MEAS (meten) / inschakelen (12)**

om de eerste afstandsmeting uit te voeren.

**D.** Fixeer dan de laserstraal op de tweede gewenste meetpunt (bijvoorbeeld, de lengte) en druk opnieuw de toets **MEAS (meten) / inschakelen (12)**. De resultaten van metingen van de breedte, lengte en resulterende  $m^2$  vlak worden op de **display (1)** weergegeven.

**E.** Na het voltooiën van de metingen houd de toets **CLR (wissen) / afschakelen (9)** twee seconden ingedrukt om de meter uit te schakelen.

### Volumemeting

**A.** Druk op de toets **MEAS (meten) / inschakelen (12)** om de afstandsmeter te starten.

**B.** Druk tweemaal op de toets voor de selectie van de **oppervlak (11)** om de volumemeting te activeren. Op de

**display (1)** verschijnt in de rechter benedenhoek  $m^3$ .

**C.** Fixeer de laserstraal op de eerste gewenste meetpunt (bijvoorbeeld, de breedte van de ruimte) en druk daarna op de toets **MEAS (meten)/inschakelen (12)** om de eerste afstandsmeting uit te voeren.

**D.** Fixeer dan de laserstraal op de tweede gewenste meetpunt (bijvoorbeeld, de lengte van de ruimte) en druk opnieuw de toets **MEAS (meten)/inschakelen (12)**.

**E.** Aan het einde van deze meting stel de laserstraal in op de derde meetpunt die u wilt meten (bijvoorbeeld de hoogte van de ruimte) en druk nog een keer op de toets **MEAS (meten/inschakelen (12))**. De resultaten van de metingen van de breedte, lengte, hoogte en de resulterende volume wordt in  $m^3$  weergegeven op de **display (1)**.  
**F.** Na het voltooiën van de metingen houd de toets **CLR**

**(wissen) / afschakelen (9)** twee seconden ingedrukt om de meter uit te schakelen.

### Indirecte afstandsmeting - Pythagoras

#### Opmerking!

Om indirecte afstanden te berekenen gebruikt de apparaat de stelling van Pythagoras. Bij de afstandsmeting moet de tweede laserstraal loodrecht uitgelijnd worden op de gemeten lijn, om onjuiste resultaten te voorkomen.

### Indirecte afstandsmeting - met twee punten

**A.** Druk op de toets **MEAS (meten) / inschakelen (12)** om de afstandsmeter te starten.

**B.** Druk drie keer op de toets voor de selectie van de **oppervlak (11)** om de indirecte afstandsmeting te activeren.

Op de **display (1)** wordt centraal aan de linkerkant een klein driehoekje weergegeven.

**C.** Fixeer de laserstraal op de eerste gewenste meetpunt (bijvoorbeeld, de breedte van de ruimte) en druk daarna op de toets **MEAS (meten)/inschakelen (12)** om de eerste afstandsmeting uit te voeren. Herhaal deze procedure om een tweede afstandsmeting uit te voeren.

De resultaten van de twee metingen en de resulterende volume wordt in m<sup>3</sup> op de **display (1)** weergegeven.

**D.** Na voltooiing van de metingen houd de toets **CLR (wissen) / afschakelen (9)** twee seconden ingedrukt om de afstandsmeter uit te schakelen.

### Indirecte afstandsmeting - met drie punten

**A.** Druk op de toets **MEAS (meten) / inschakelen (12)** om

de afstandsmeter te starten.

**B.** Druk vier keer op de toets voor de selectie van de **oppervlak (11)** om de indirecte afstandsmeting te activeren. Op de **display (1)** worden centraal aan de linkerkant twee kleine driehoekjes weergegeven.

**C.** Fixeer de laserstraal op de eerste gewenste meetpunt (bijvoorbeeld, de breedte van de ruimte) en druk daarna op de toets **MEAS (meten)/inschakelen (12)** om de eerste afstandsmeting uit te voeren. Herhaal deze procedure om een tweede en een derde afstandsmeting uit te voeren. De resultaten van de drie metingen en het resultaat wordt in meter op de **display (1)** weergegeven.

**D.** Na voltooiing van de metingen houd de toets **CLR (wissen) / afschakelen (9)** twee seconden ingedrukt om

de afstandsmeter uit te schakelen.

## IN- EN UITSCHAKELEN VAN DE ACHTERGRONDVERLICHTING

Om de achtergrondverlichting uit te schakelen, gebruik de toets **Unit (eenheden) (4)**. Deze instelling onthoudt de meter niet, dus gebruik deze functie indien nodig na het opnieuw starten van de apparaat.

## INSTELLEN VAN DE MEETEENHEDEN

Om de verschillende eenheden in te stellen, houdt de toets **Unit (eenheden) (4)** ingedrukt. Beschikbare eenheden zijn metrisch (m), voet (ft), inches (in) en voet & inch (' ") zijn beschikbaar.

## OPTELLEN EN AFTREKKEN VAN DE GEMETEN WAARDEN

**A.** Druk op de toets **MEAS (meten) / inschakelen (12)** om de afstandsmeter te starten.

**B.** Fixeer de gewenste meetpunt en druk opnieuw de toets **MEAS (meten)/inschakelen (12)** om de afstand te meten. *Nu hebt u twee mogelijkheden:*

**C1.** Als u een keer op de toets **optellen (+) / aftrekken (-) (2) drukt**, wordt de volgende meetwaarde tot de eerste waarde opgeteld (plus), een + symbool wordt op de **display (1)** weergegeven.

**C2.** Door kort op de toets **Optellen (+) / aftrekken(-) te drukken**, wordt de waarde van de eerste gemeten waarde afgetrokken, een - symbool wordt op de **display (1)** weergegeven.

**D.** Door op de toets **MEAS (meten) / inschakelen (12)**

te drukken wordt nu uitgevoerd een nieuwe afstands-  
meting doorgevoerd en vervolgens het resultaat op de  
**display (1)** weergegeven.

## ANNULERING VAN DE METINGSOPERATIE EN VERWIJDEREN VAN GEGEVENS

Om de laatste actie of de lopende meting te annuleren,  
druk op de toets **CLR (wissen) / afschakelen (9)**.

## METINGSVERLOOP

**A.** Klik tijdens het gebruik drie keer op de toets **Meet-  
verloop (3)** om de laatste 20 metingen te weergeven.

**B.** Om de metingsverloop te verlaten, druk op de toets  
**CLR (wissen) / afschakelen (9)**.

## INSTELLEN VAN HET REFEREN- TIEPUNT VOOR HET METEN

Bij elke inschakeling van de apparaat is de  
standaard-referentiepunt de achterkant. Door op **de  
toets (10)** te drukken kunt u het referentiepunt voor  
de meting wijzigen op vorderkant of afstandsstuk. Om  
de afstandhouder te gebruiken, klap het uit van de  
onderkant van de meter (**zie afbeelding D, bladzijde  
5**). Bij elk wissel hoort men een pieptoon. Meting  
referentiepunt gekozen wordt in de linker bovenhoek  
zoals volgt **weergegeven (1)**: Deze instelling onthoud  
de meter niet, dus gebruik deze functie indien nodig na

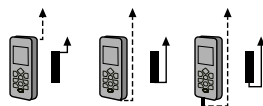

het opnieuw starten van  
de apparaat.

## FOUTMELDINGEN EN OPLOSSEN VAN PROBLEMEN

Foutmelding op de display	Mogelijke oorzaak	Oplossen van het probleem
204	Rekenfout	Herhaal de meting
208	Rekenfout overmatige stroom	Neem contact op met de verkoper.
220	Batterij leeg / lage batterij	Vervang de batterijen.
252	Temperatuur te hoog	Koel de teller, bijvoorbeeld in een koude kamer. De buitentemperatuur moet tussen 0 °C tot + 40 °C zijn.
253	Temperatuur te laag	Verwarm de afstandsmeter, bijvoorbeeld opslag in een warme kamer. De buitentemperatuur moet tussen 0 °C tot + 40 °C zijn.
255	Zwak signaalontvangst / of te lange meettijd door een lage reflectie van de oppervlak	Verhoog de reflectie van de oppervlak, bijvoorbeeld door een wit blad papier op het meetpunt te leggen.
256	sterk signaalontvangst als gevolg van een te sterke reflectie van de oppervlak	De reflectie kan door een donker blad worden verzwakt
261	De metingsdoel is te ver	De metingen kunnen alleen maar bij afstanden tot 40 meter worden uitgevoerd.
500	Hardware fout	Probeer herhaaldelijk de afstandsmeter in- en af te schakelen Als de foutmelding aanwezig blijft, is er een defect. In dit geval neem contact op met de verkoper.

## ONDERHOUD EN OPSLAG VAN HET PRODUCT

### Risico van kortsluiting!

Binnengekomen water kan kortsluiting veroorzaken. De afstandsmeter nooit onderdompelen in water en ervoor zorgen dat er geen water in de behuizing binnenkomt.

### Gevaar voor schade!

Bij verkeerd reinigen kan schade of defect tot de afstandsmeter veroorzaakt worden. Gebruik geen agressieve schoonmaakmiddelen. Gebruik bij het schoonmaken geen scherpe metalen voorwerpen zoals messen, spatel of iets dergelijks.

### Gevaar voor schade!

Op deze wijze kan het oppervlak beschadigd worden.

A. Verwijder voor elke reiniging de batterijen uit het batterijvak.

B. Stof de afstandsmeter met een zachte, droge doek.

Bewaar de afstandsmeter in de geleverde zak op een droge plaats. Om het risico van lekkende batterijen te verminderen, verwijder de batterijen, als u de afstandsmeter voor langere tijd niet meer gebruikt.

### SPECIFICATIES

Model:	EOT0018
Nauwkeurigheid:	+/- 2,0 mm
Stroomvoorziening:	3 V, 2 x 1,5 V  AAA / LR03

Meetbereik:	0,2 – 40 meter
Laserklas:	2, < 1 mW, 630-670 nm, EN 60825-1:2007
Gewicht:	ca. 123 g
Afmetingen:	ca. 115 x 52 x 32,5 cm
Materiaal:	Kunststof
Bescherming:	IP 54 (bescherming tegen stof en spatwater)
Werktemperatuur:	0 °C tot – 40 °C
Artikelnummer:	23749540

## AFVALVERWIJDERING EN RECYCLING



Elektronische apparaten zijn gevaarlijk afval en mogen niet bij het huisvuil. Gooi het product aan het einde van zijn levensduur volgens de geldende wettelijke voorschriften weg. Dus

voldoet u aan de wettelijke verplichtingen en draagt tot de bescherming van het milieu bij.



Als consument bent u verplicht, in in overeenstemming met de batterijverordening alle gebruikte batterijen terug te geven, het verwijderen als huisvuil is niet toegestaan. Batterijen met verontreinigde stoffen, accu's en knoopcellen zijn gemarkeerd met dit icoon om aan te geven dat de verwijdering in de huisvuil niet toegestaan is. De namen voor de zware metalen, die doorslaggevend zijn: Cd = cadmium, Hg = kwikzilver, Pb = lood. Gebruikte batterijen, oplaadbare accu's en knoopcellen kunt u gratis bij de inzamelpunten in uw gemeente afleveren, bij onze filialen of overal waar batterijen, accu's en knoopcellen worden verkocht. Dus voldoet u aan de wettelijke verplichtingen en draagt tot de bescherming van het milieu bij.

## INNHOLD

Bestanddelar / Generell fremstilling .....	4
Montering av batterier / Avstandsstykket (Spacer) .....	5
Leveringssett / Apparat deler .....	321
Innføring .....	322
Forklaring av symboler .....	322
Riktig bruk .....	323
Sikkerhetsinstruksjoner og advarsler .....	324
Forberedelse og ferdigstilling .....	326
Bruk av laser avstandsmåleren .....	327
Knapper på apparatet / Funksjoner .....	328
Bruk av målefunksjoner .....	329
Slå på / Av bakgrunnsbelysning .....	332
Endring av måleenheter .....	332
Addisjon og subtraksjon av måleverdiene .....	332
Måling drift, kansellering og sletting av data .....	333
Måling av fremgang .....	333
Innstilling av referansepunkt for måling .....	333
Feilmeldinger og feilsøking .....	334
Stell og lagring av produktet .....	335
Spesifikasjoner .....	336
Administrasjon og gjenvinning av avfall .....	336

## LEVERINGSSETT / APPARAT DELER

<b>1</b> Skjerm	<b>13</b> Visning av hjelpeverktøy - måle areal, volum, vinkler, 2 poeng, vinkel, 3 poeng	<b>23</b> Mottaker av laserlys
<b>2</b> Addisjon (+) / reduksjon (-) knapp	<b>14</b> Indikasjon av konsekvent måling	<b>24</b> Sender av laserlys
<b>3</b> Knapp for å måle fremgang	<b>15</b> Utstilling av historien til målinger	<b>25</b> Visning av feilmeldinger
<b>4</b> Enheter knapp (Unit)	<b>16</b> Utstilling av referansemåling (avstand, bakkant til apparatet, forkanten til apparatet)	
<b>5</b> Vater (horisontal)	<b>17</b> Laser skjerm på	
<b>6</b> Avstandsstykket (lukket)	<b>18</b> Batteriindikator	
<b>7</b> Tast MAX / MIN	<b>19</b> Håndrem	
<b>8</b> Vater (vertikal)	<b>20</b> Lagringspose	
<b>9</b> CLR- (Slett) / slå av tast	<b>21</b> Skrutrekker	
<b>10</b> Knapp for å måle referansepunkt	<b>22</b> Batterideksel	
<b>11</b> Knapp for overflaten valg		
<b>12</b> MEAS (Måle) / på-tasten		

## INNFØRING



Vennligst les disse instruksjonene med forsiktighet før du bruker apparatet og gjør deg kjent med driften av enheten. Håndboken inneholder viktig informasjon og sikkerhetsinstruksjoner. Hvis man ikke følger sikkerhetsforskriftene kan man skade enheten og øynene. Denne håndboken er basert på EU-standarder og normer som er tilgjengelig, hvis det er nødvendig, kan de legges over med retningslinjer og lover i andre land, spesifikke til hver land. Ta vare på disse instruksjonene og gi dem til en tredjepart sammen med apparatet.

## FORKLARING AV SYMBOLER



Merk tekst. Vær oppmerksom på og les.



**ADVARSEL!** Dette symbolet og signalordet indikerer en betydelig potensiell fare som kan føre til dødsfall eller alvorlig personskade.



**FORSIKTIG!** Dette symbolet og signalordet indikerer en fare som kan føre til en liten skade.



**MERK!** Dette symbolet og signalordet indikerer en mulig risiko for skade.



Dette symbolet angir at enheten er i samsvar med gjeldende sikkerhetsstandarder.



Klasse laser med en 630-670 nm bølgelengde og tilsvarende DIN EN 60825-1: 2007.  
Ikke se direkte inn i strålen til måleinstrument og ikke se apparatet med optiske instrumenter. Informasjonen ovenfor tilsvarer advarselen etiketten på instrumentet.

## RIKTIG BRUK

Denne avstandsmåleren er utviklet og designet eksklusivt for å måle avstander opp til 40 meter og er kun ment for personlig bruk. En kommersiell bruk er utelukket. Dette verktøyet er ikke et leketøy. Verktøyet kan bare brukes som beskrevet i denne håndboken, enhver annen bruk anses som uegnet. En misbruk kan føre til materielle/person skader. Produsenten og/eller distributøren vil ikke være ansvarlig for skader som skjer på grunn av misbruken av apparatet.



## SIKKERHETSINSTRUKSJONER OG ADVARSLER

### Kvelningsfare!

Oppbevar emballasjen og små deler unna barn.  
Svelging av emballasje og små deler kan kvele barna.

### Fare for eksplosjon og brann!

Misbruken av verktøyet og / eller batteriet kan føre til brann eller eksplosjon.  
Ikke bruk, derfor, apparatet i eksplosjonsfarlige omgivelser. Batterier må ikke kastes på ilden.

### Fare for forgiftning!

Ødelagte batteriene kan lekke og bli svelget av barna, som fører til forgiftning eller død.  
Hold batteriene unna barn. Hvis batterirommet ikke lukkes riktig og sikkert, må du ikke bruke apparatet og du må kaste apparatet som beskrevet i disponering og gjenvinning.

### Fare for skade!

Ikke se direkte inn i laserstrålen fordi det kan skade øynene dine og / eller forårsake alvorlige skader.  
Derfor må du aldri se direkte inn i laserstrålen.  
Ikke rett laserstrålen til en annen person eller reflekterende overflater.

### Fare for skade!

Hold alltid apparatet utilgjengelig for barn og ikke la barn leke med det. Stopp avstandsmåleren skikkelig hvis du ikke bruker den eller transporterer den.

### Fare for personskade!

Bruk alltid batterier av samme type. Forskjellige batterityper øker risikoen for lekkasje av batterier. Ikke berør batteriene lekker, dette kan føre til personskade og / eller brannskader. Ikke berør batterilekkasje. I tilfelle av kontakt med batterisyre, skylle det berørte området grundig med rent vann.

### Fare for personskade!

Ikke prøv å lade batteriene for å unngå batterilekkasje. Ikke demonter batteriene ute og / eller kortslutt batteriene. Ta umiddelbart batteriene fra batterirommet når batteriene er tomme. Bruk bare batterier med samme kraft og samme type. Bruk alltid de samme gamle batteriene og ikke bruk gamle og nye batterier sammen.

### Fare for eksplosjon!

**Feil batteribytte kan gjøre dem eksplodere:**  
Bruk bare batterier av samme type eller tilsvarende.

### Fare for eksplosjon!

Batterier må ikke utsettes for sterk varme som direkte sollys, brann eller lignende. Pass på når du setter inn batteriene, hvis de er sett inn riktig, og ta hensyn til riktig polaritet (+ og -). Batterier skal avhendes separat fra apparatet.

### Fare for ødeleggelse!

Feil håndtering kan ødelegge avstandmåleren, og dermed kan kompromittere produktsikkerhet. Apparatet kan repareres av kvalifisert personell. Ikke gjør noen endringer på apparatet. Dekselet må ikke åpnes.

### Fare for ødeleggelse!

Apparatet må ikke utsettes for direkte sollys, varme og kulde kilder, ekstreme temperatursvingninger, smuss, fuktighet, væsker, magnetiske felt og direkte innvirkning.

## FORBEREDELSE OG FERDIGSTILLING

### Fare for skader!

Åpne apparatet forsiktig for å forhindre skade på pakken.

## Forberedelse

- A.** Fjern emballasje fra apparatet.
- B.** Ta fram utstilling folie og, eventuelt, emballasje videre framover.
- C.** Sjekk at alle spesifisert delene er til stede (se figuren A, på side 4).
- D.** Sjekk apparatet for skader. Hvis det viser tegn på skader, må du ikke bruke apparatet og må du kontakte forhandleren.

## Innsetting og bytte av batterier

- A.** Vær sikker at apparatet er slått av.
- B.** Med en passende skrutrekker, åpner du batteridekselet (22) (Fig. B, side 5).
- C.** Fjern emballasjen av de to batteriene og sett dem

tilbake. Vær oppmerksom på riktig polaritet, det vises i batterirommet (Fig. C, side 5).

- D.** Nå kan du sette batteridekselet tilbake på apparatet og skru.

## BRUK AV LASER AVSTANDSMÅLEREN

### Fare for personskader!

En synlig laserstråle kommer ut fra framsiden av apparatet. Aldri se direkte inn i strålen, lukk øynene i tilfelle av kontakt og / eller snu hodet sidelengs. Ikke se inn i strålen med optiske hjelpemidler. Laserstrålen må ikke målrette andre mennesker eller dyr.



Miljømessige påvirkninger, for eksempel sollys eller en refleksjon kan ødelegge måleintervallene eller målenøyaktigheten.



Bruk øyestikkere som kommer med apparatet for å utføre en mer nøyaktig måling.

## Start og stopp laseren

- A.** Trykk **MEAS (måling) / på (12)** for å slå apparatet. Et lydsignal og blinkende **display (1)** angir at apparatet er på. Laserstrålen er allerede vist ved den posisjonen hvor instrumentet er adressert.
- B.** For å stoppe apparatet, trykk på knappen **CLR (klar) / stopp-knappen (9)** i omtrent to sekunder. Et akustisk signal indikerer at apparatet er slått av og samtidig blir

laserstrålen stoppet. Etter omtrent tre minutter uten å bruke apparatet, slår det seg automatisk av.

## KNAPPER PÅ APPARATET / FUNKSJONER

De følgende funksjonene kan utføres ved hjelp av tastene på apparatet:



MEAS

- Start avstandsmåleren (hold)
- Avstandsmåling (**Tast 12**)



- Innstilling av måling (område utvalg) (selectie van de oppervlak)



- Mål avstanden som pågår (**Tast 17**)



- Addisjon og subtraksjon (legge til eller trekke fra verdier) (**Tast 2**)



- Vis kurve av resultatene til måling (**Tast 3**)



- Valg av referansemåling (spacer, bakkant og forankant til apparatet) (**Tast 10**)



- Av / på belysning
- Måleenhet knappen (for å endre måleenheten -hold) (**Tast 4**)



- Sletting av målekurven (hvert tastetrykk, siste måleverdi blir slettet) (**Tast 9**)
- Slå av apparatet (**hold**)

## BRUK AV MÅLEFUNKSJONER

### Hint!

Etter måling av avstand, stopper laserstrålen automatisk av sikkerhetsgrunner. For å starte laseren, trykker **MEAS (Måling) / tast (12)** igjen.

### Enkel måling av avstanden

- A.** Trykk **MEAS (Måling) /tast (12)** for å starte avstandsmåleren.
- B.** Fest målepunkt og trykk **MEAS (Måling) /tast (12)** igjen for å måle avstanden. Måleresultatet blir vist direkte på **skjermen (1)** og strålen stopper.
- C.** Til en annen grad, aktiver laserstrålen med å trykke på knappen **MEAS (måling) / tasten (12)**. Deretter starter igjen fra trinn A.
- D.** Ved gjennomføring av målinger holder **CLR (klar) / Off**

**(9)** for to sekunder for å slå av apparatet.

### Måling av avstanden i gang

**A.** Trykk **MEAS (Måling)/tast (12)** for å starte avstandsmåler.

**B.** Trykk på **valgområde (11)** for å aktivere måleområdet.

**C.** Fest laserstrålen på det første punktet i målingen du ønsker (for eksempel bredden av rommet) og trykk deretter **MEAS**

**(Måling)/tast (12)** for å utføre den første måling av avstanden.

**D.** Fest deretter laserstrålen mot den andre målepunktet du ønsker å måle (f.eks lengde) og trykk på **MEAS (måling) / tasten (12)**. Resultatene av målinger av bredde, lengde og resulterende plass i kvadratmeter vises på **skjermen (1)**.

**E.** Etter avslutning av målingene, hold **CLR (klar) / Off (9)** for to sekunder for å slå av apparatet.

### Volum måling

**A.** Trykk **MEAS (måling) /tast (12)** for å starte måleren.

**B.** Trykk to ganger for å aktivere tasten for **områdevalg (11)** for å måle volumet. **Display (1)** m<sup>3</sup> vises i nederste høyre hjørne.

**C.** Fest laserstrålen på det første punktet i målingen du ønsker (for eksempel bredden av rommet) og trykk deretter **MEAS (Måling) / tast (12)** for å utføre den første måling av avstand.

**D.** Fest deretter laserstrålen mot den andre målepunktet du ønsker å måle (f.eks lengden av rommet) og trykk på **MEAS (måling) / tast (12)**.

**E.** Ved slutten av denne målingen fest lasestråle til det tredje punktet av måling som du ønsker å måle (f.eks, høyde) og trykk på **MEAS (måling)/tast (12)**. Resultatene

av målingene av breddegrad, lengdegrad, høyde og resulterende volum blir vist på **skjermen (1)** m<sup>3</sup>.

**F.** Etter avslutning av målingene hold **CLR (klar) / Off (9)** for to sekunder for å slå av apparatet.

### Indirekte avstandsmåling - Pythagoras

#### Legg merke til!

Instrumentet kan brukes for å beregne avstander i indirekte måte - Pythagoras teoremet. For måling av avstand den andre laserstrålen må være i vinkelrett på den linje målt for å unngå feilaktige resultater.

### Indirekte avstandsmåling - med to punkt

**A.** Trykk **MEAS (Måling)/tast (12)** for å starte avstandsmåleren.

**B.** Trykk tre ganger for å aktivere tasten for **områdevalg (11)** for måling av indirekte avstand. **Displayet er (1)** en liten trekant som vises sentralt på venstre side.

**C.** Fest laserstrålen på den første målepunktet ønsket og trykk deretter på **MEAS (Måling) / tast (12)** for å utføre den første måling av avstand. Gjenta denne fremgangsmåten for å utføre et andre avstandsmåling. Måleresultatene for de to målingene og resultatet i meter vises på **skjermen (1)**.

**D.** Ved gjennomføring av målinger holder **CLR (klar) / Off (9)** for to sekunder for å slå av apparatet.

### Indirekte avstandsmåling - med tre punkt

**A.** Trykk **MEAS (måling)/tast (12)** for å starte avstandsmåler.

**B.** Trykk fire ganger for å aktivere tasten for område utvalg

for indirekte **måleavstand (11)**. **Displayet (1)** er to små trekkanter ved sentraldisplayet til venstre.

**C.** Fest laserstrålen på den første målepunktet ønsket og trykk deretter på **MEAS (Måling) /tast (12)** for å utføre den første måling av avstand. Gjenta denne fremgangsmåten for å gjøre andre og tredje avstandsmålingene. Måleresultatene for de tre målinger i meter vises på **skjermen (1)**.

**D.** Ved gjennomføring av målinger hold **CLR (klar) / Off (9)** for to sekunder for å slå av apparatet.

## SLÅ PÅ / AV BAKGRUNNSBELYSNING

For å aktivere eller deaktivere bakgrunnslyset, bruker du knappen **Unit (enheter) (4)**. Måleren ikke husker denne funksjonen, så må du fornye det når det er nød-

vendig og etter start av apparatet.

## ENDRING AV MÅLEENHETER

For å justere de forskjellige enhetene, trykk og hold **Unit (enheter) (4)**. Tilgjengelige enheter er metrisk (m), føtter (ft), inches (i) og Foot & tomme (" ").

## ADDISJON OG SUBTRAKSJON AV MÅLEVERDIENE

**A.** Trykk **MEAS(måling) /tast (12)** for å starte avstandsmåleren.

**B.** Fest ønsket målepunkt og trykker på **MEAS (måling)/tast (12)** for å måle avstanden.

*Nå har du to alternativer:*

**C1.** Ved å trykke en gang **tillegg - (+) / reduksjon (-) -tasten (2)** beregningen vil bli lagt til den første målte

verdi (pluss) vil du se en + symbol på **skjermen (1)**.

**C2.** Ved et kort **legge - (+) / reduksjon (-) -tasten(2)**, neste måling trekkes fra den første måleverdien (reduksjon) vil du se en - symbol på **displayet (1)**.

**D.** Ved å trykke **MEAS (Måling) /tast (12)** er nå gjennomført en fortsatt avstand måling, og **deretter (1)** resultatet vises på skjermen.

## MÅLING DRIFT, KANSELLERING OG SLETNING AV DATA

For å gjøre den siste funksjonen eller avbryte dagens måling, trykk **CLR (klar) / OFF (9)**.

## MÅLING AV FREMGANG

**A.** Trykk for å vise under drift, **måleknappen (3)** for de

siste 20 målingene.

**B.** For å avslutte målingen, trykk **CLR (klar) / OFF (9)**.

## INNSTILLING AV REFERANSEPUNKT FOR MÅLING

Hver gang apparatet starter, referansepunktet er kanten på høyre. Du kan endre referansepunktet med å **trykke (10)** på referansepunkt for spiss og avstand. For å bruke avstandsholderen, se på bunnen av apparatet (**se Figur D, side 5**). Hver gang hører du et akustisk signal. Måling referansepunktet **vises (1)** i øvre venstre hjørnet. Denne innstillingen er ikke lagret på apparatet,

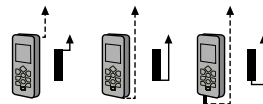

så bruk denne funksjonen hvis nødvendig etter omstart.

## FEILMELDINGER OG FEILSØKING

Feilmelding på skjermen	Årsak	Løsning av problemer
204	Feilberegning	Gjenta målingsprosessen.
208	Feilberegning overdreven strøm	Kontakt selgeren.
220	Lavt batteri.	Skift ut batteriene.
252	Temperaturen er for høy.	Avkjøl måleren, for eksempel i et kaldt rom. Utetemperaturen må være mellom 0 °C til + 40 °C.
253	Temperaturen er for lav.	Varm apparatet, for eksempel i et varmt rom. Utetemperaturen må være mellom 0 °C til + 40 °C.
255	Svakt signal mottak / eller måling tid på grunn av lav refleksjonsflate	Økningen av overflaterefleksjon, for eksempel, et hvitt papirark på målepunktet.
256	Sterk signalmottak på grunnen av sterk refleksjonsflate.	Punktet demper med en mørk ark.
261	Målingen formål er for langt.	Målinger kan utføres med intervaller på opptil 40 meter.
500	Hardwarefeil	Prøv flere ganger å starte og stoppe apparatet. Hvis feilmeldingen fortsetter å være til stede, er det en feil. Ta kontakt i dette tilfellet med selgeren.

STELL OG  
LAGRING AV PRODUKTET**Fare for kortslutning!**

Det kan føre til kortslutning i hjem hvis det tar kontakten med vann. Ikke senk apparatet i vann.

Pass på at vannet ikke når skapet.

**Fare for skader!**

Feilaktig rengjøring kan føre til skader eller feil. Ikke bruk aggressive rengjøringsmidler. Unngå rengjøring med skarpe metallgjenstander som kniv, spatel eller lignende.

**Fare for skader!**

Overflaten kan bli skadet.

- A. Ta ut batteriene fra batterirommet før du rengjør apparatet.
- B. Vask apparatet med en myk, tørr klut.

Avstandsmåleren oppbevares i posen levert på et tørt sted. For å redusere risikoen for batteriene lekkasje, ta ut batteriene hvis du ikke bruker instrumentet for en lengre periode.

## SPESIFIKASJONER

Modell:	EOT0018
Nøyaktighet :	+ - 2,0 mm
Strømforsyning:	3 V, 2 x 1,5 V  AAA / LR03
Måleområde:	0,2 - 40 meter
Laser klasse :	2, < 1 mW, 630-670 nm, EN 60825-1:2007
Vekt:	ca. 123 g
Mål:	ca. 115 x 52 x 32,5 cm
Materiale:	Plast
Beskyttelse:	IP 54 (beskyttelse mot støv og vannsprut)
Driftstemperatur :	0 - + 40 °
Varenummer :	23749540

ADMINISTRASJON OG  
GJENVINNING AV AVFALL

Elektronisk utstyr er farlig avfall og skal ikke tilhøre husholdningsavfall . Kast produktet



ved slutten av sin levetid i samsvar med

gjeldende lovbestemmelser. Du møter dermed juridiske forpliktelser og bidrar til miljøvern.



Som forbruker er du forbudt ved å kaste brukte batterier sammen med husholdningsavfall. Forurenset batterier, akkumulatører og

knapp-batterier er merket med dette ikonet for å indikere at det er forbudt å kaste dem bort i husholdningsavfall . Navnene på de avgjørende tungmetaller er Cd = kadmium, Hg = kvikksølv, Pb = bly. Brukte batterier, oppladbare batterier og knapp-batterier kan du

bringe gratis til innsamlingspunkter i kommunen, våre butikker eller hvor batteriene er solgt. Du møter dermed juridiske forpliktelser og bidrar til miljøvern.

## СОДЕРЖАНИЕ

Компоненты / Обзор .....	4
Установка батарей / Дальномер .....	5
Комплект поставки / Запчасти для оборудования .....	339
Введение .....	340
Пояснение символов .....	340
Правильное использование .....	341
Инструкции по технике безопасности и предупреждения .....	342
Подготовка и ввод в эксплуатацию .....	344
Использование лазерного дальномера .....	345
Клавиши устройства / функции .....	346
Использование функций измерения .....	347
Включение / выключение фоновой подсветки .....	351
Установка единиц измерения .....	351
Добавление и убавление измерительных величин .....	352
Операции измерения, отмена и удаление данных .....	353
Процесс измерения .....	353
Установка точки отсчета измерения .....	353
Сообщения об ошибках и устранение неисправностей .....	354
Уход и хранение устройства .....	356
Спецификации .....	357
Утилизация и переработка отходов .....	357

## КОМПЛЕКТ ПОСТАВКИ / ЗАПЧАСТИ ДЛЯ ОБОРУДОВАНИЯ

<b>1</b> Экран	Отображение вспомогательных инструментов - измерение площади, объема, угла, 2 балла, угла, 3 балла	<b>21</b> Отвертка
<b>2</b> Клавиша прибавление (+) / Клавиша уменьшение (-) -	<b>13</b>	<b>22</b> Крышка батареи
<b>3</b> Кнопка процесса измерения	<b>14</b> Отображение последовательного измерения	<b>23</b> Приемник лазерного излучения
<b>4</b> Клавиша единиц (Unit)	<b>15</b> Отображение истории измерений	<b>24</b> Передатчик лазерного излучения
<b>5</b> Уровень (по горизонтали)	<b>16</b> Отображение опорной точки измерения (распорка, задняя грань устройства, передняя грань устройства)	<b>25</b> Отображение Сообщения об ошибке
<b>6</b> Дальномер (закрыт)	<b>17</b> Отображение с включенным лазером	
<b>7</b> Клавиша MAX/MIN	<b>18</b> Индикатор батареи	
<b>8</b> Уровень (по вертикали)	<b>19</b> Наручный ремешок	
<b>9</b> CLR- (Удалить) / Кнопка выключения	<b>20</b> Сумка для хранения	
<b>10</b> Кнопка замера опорной точки измерения		
<b>11</b> Кнопка выбора поверхности		
<b>12</b> MEAS (измерение) / клавиша включения		



## ВВЕДЕНИЕ



Пожалуйста, перед использованием прибора, прочтите внимательно эту инструкцию

и ознакомьтесь с принципом работы устройства.

Руководство содержит важную информацию для его использования и указания по технике безопасности.

Несоблюдение инструкций по использованию и технике безопасности может повредить устройство и ваши

глаза. Это руководство основывается на действующих в настоящее время европейских стандартах и нормах

Европейского Союза. Они могут накладываться с руководящими принципами и законами других стран,

специфичными для каждой страны. Храните эту инструкцию в безопасности и передайте ее третьим

лицам вместе с дальномером при отчуждении устройства.

## ОБЪЯСНЕНИЕ СИМВОЛОВ



**Примечание:** Просим читать и соблюдать



**ПРЕДОСТЕРЕЖЕНИЕ!** Этот символ и сигнальное слово указывает

на значительную возможную опасность, которая может привести к смерти или к серьезным травмам.



**ВНИМАНИЕ!** Этот символ и сигнальное слово указывает на

опасность, которая может привести к небольшой травме.



**ПРИМЕЧАНИЕ!** Этот символ и сигнальное слово указывает на

риск возможного материального ущерба.



Этот символ указывает на то, что устройство соответствует стандартам техники безопасности.



ЛАЗЕРНОЕ ИЗЛУЧЕНИЕ!  
НЕ СМОТРИТЕ В ЛУЧ ЛАЗЕРА.  
ЛАЗЕР 2 КЛАССА, < 1mW,  
630-670 nm EN 60825-1:2007

Класс лазера с длиной волны 630-670 нм соответствующий DIN EN 60825-1: 2007.

**Не смотрите в любой форме**

прямо на луч лазера и не просматриваете устройство оптическими приборами.

Вышеуказанная информация соответствует с этикеткой предупреждения на приборе.

## ПРАВИЛЬНОЕ ИСПОЛЬЗОВАНИЕ

Этот дальномер задуман и спроектирован исключительно для расстояний до 40 метров

и предназначен для личного использования.

Коммерческое использование исключается.

Этот инструмент не игрушка. Этот инструмент может быть использован только как указано

в данном руководстве. Любое другое использование считается нецелесообразным.

Неправильное использование может привести к материальному ущербу и / или к травмам.

Производитель и / или дистрибьютор не будут нести ответственность за повреждения,

вызванные неправильным использованием.

## ИНСТРУКЦИИ ПО ТЕХНИКЕ БЕЗОПАСНОСТИ И ПРЕДУПРЕЖДЕНИЯ

### **Опасность удушья!**

Сохраните упаковку и мелкие детали в недоступном для детей месте. Заглатывание упаковки и мелких деталей может вызвать удушье у детей.

### **Опасность взрыва и пожара!**

Неправильное использование прибора и / или батарей, может привести к пожару или к взрыву. Поэтому, не используйте устройство во взрывоопасной атмосфере. Батарейки не должны быть брошены в огонь.

### **Опасность отравления!**

Поврежденные батареи, в случае проглатывания, могут вызвать отравление или смерть у детей.  
Храните батареи подальше от детей. Если батарейный отсек не закрывается должным образом, прекратите использовать дальномер и утилизируйте аппарат так как это указывается в инструкции.

### **Опасность травмирования!**

Если смотреть прямо на лазерный луч можно повредить глаза и / или получить серьезные травмы. Поэтому, никогда не смотрите прямо на лазерный луч. Не направляйте лазерный луч на другого человека или на отражающие поверхности.

### **Опасность повреждения!**

Всегда держите прибор вдали от детей и не позволяйте детям играть с ним. Выключите дальномер должным образом, если вы его не используете или переносите.

### **Опасность повреждения!**

Всегда используйте батареи того же типа. Различные типы батарей увеличивают риск утечки батарей. Не прикасайтесь к протекающим батареям. Это может привести к травмам и / или к ожогам. Не прикасайтесь к протекающим батареям. При контакте с батарейной кислотой, промойте пораженный участок чистой водой.

### **Опасность повреждения!**

Не пытайтесь заряжать батарейки, чтобы избежать утечки батарей.  
Не разбирайте батарейки и / или избегайте короткого замыкания. Пожалуйста, немедленно удалите батареи из батарейного отсека, когда батареи разряжены. Используйте только батареи той же мощности и того же типа. Используйте всегда одни и те же батареи- не использовать старые и новые батарейки вместе.

### **Опасность взрыва!**

**Неправильная замена батарей может привести к взрыву:** Используйте только батареи того же типа или эквивалентные.

**Опасность взрыва!**

Батериите не трябва да се излагат на прекомерна топлина, като пряка слънчева светлина, огън или други подобни. При смяната на батериите се уверете, че те са правилно поставени и обърнете внимание на правилния поляритет (+ и -). Батериите трябва да се изхвърлят отделно от далекомера.

**Опасность повреждения!**

Неправильное обращение может привести к повреждению дальномера, и, следовательно, поставить под угрозу безопасность продукции. Этот инструмент может быть отремонтирован только квалифицированным персоналом. Не делайте никаких изменений в дальномере. Корпус не должен быть открыт.

**Опасность повреждения!**

Прибор не должен подвергаться воздействию прямых солнечных лучей, источников тепла и холода, экстремальных колебаний температур, грязи, влаги, жидкости, воздействию прямых магнитных полей.

**ПОДГОТОВКА И ВВОД В ЭКСПЛУАТАЦИЮ****Опасность повреждения!**

Осторожно откройте упаковку, чтобы предотвратить повреждение дальномера.

**Подготовка**

**A.** Извлеките аппарат из упаковки.

**B.** Снимите фольгу экрана и другие материалы упаковки.

**C.** Убедитесь, что все указанные компоненты присутствуют (**рис. А, стр. 4**).

**D.** Проверьте прибор на наличие повреждений. Если присутствуют признаки повреждения, не используйте дальномер и сообщите продавцу.

**Установка или замена батарей**

**A.** Убедитесь, что прибор выключен.

**B.** С помощью отвертки, откройте крышку батарейного отсека (**22**) (**рис. В, стр. 5**).

**C.** Извлеките упаковочный материал двух поставленных батарей и установите их в дальномер. Обратите внимание на правильную

полярность (**рис. С, стр. 5**).

**D.** Теперь вы можете положить крышку батарейного отсека на место и затянуть винт.

**ИСПОЛЬЗОВАНИЕ ЛАЗЕРНОГО ДАЛЬНОМЕРА****Опасность травмирования!**

От передней части устройства исходит видимый лазерный луч. Никогда не смотрите прямо в лазерный луч. В случае контакта закройте глаза и / или поверните голову в сторону. Не смотрите на луч лазера при помощи оптических приборов.

Лазерный луч не должен быть направлен на других людей или на животных.



Из-за воздействий среды, таких как солнечный свет или отражения, можно повредить интервалы измерения и точность измерения.



Используйте принадлежности, включенные в устройстве для выполнения более точного измерения.

## Запуск и остановка лазера

**А.** Нажмите кнопку **MEAS (измерение) / запуск (12)** для запуска дальномера. Звуковой сигнал и мигание дисплея (1) означает, что устройство включено. Лазерный луч уже отображается в положении, к которому прибор адресуется.

**В.** Чтобы выключить дальномер, нажмите кнопку

**CLR (удалить) / кнопка выключения) (9)** в течение примерно двух секунд. Акустический сигнал указывает, что прибор выключен, и в то же время лазерный луч гасится. Примерно через три минуты без использования дальномера, он автоматически отключается.

## КНОПКИ ПРИБОРА ФУНКЦИИ

Следующие функции могут быть выполнены с помощью кнопок устройства:

**MEAS**

- Запустить дальномер (нажать и удерживать)

- Измерение расстояния (**кнопка 12**)

- Установка параметра измерения

(выбор зоны)



MAX/MIN

- Измерение выбранного расстояния (**кнопка 17**)- Добавление и удаление (добавлять или удалять значения) (**кнопка 2**)- Показать кривую результата измерения (**кнопка 3**)- Выбор опорной точки измерения (Дальномер, задний край устройства, передний край устройства) (**кнопка 10**)

Unit

- вкл / выкл подсветки дисплея  
- Кнопка „Единица измерения“ (чтобы изменить единицу измерения – нажать и удержать) (**кнопка 4**)- Удаление истории измерения (каждое нажатие кнопки удаляет последнее измеренное значение) (**кнопка 9**)  
- Выключить измерительный прибор (нажать и удерживать)

## ИСПОЛЬЗОВАНИЕ ИЗМЕРИТЕЛЬНЫХ ФУНКЦИЙ

### Подсказка!

После измерения расстояния, лазерный луч автоматически выключается в целях безопасности. Для запуска луча лазера, нажмите повторно кнопку (12) **MEAS (измерение)**.

### Простое измерение расстояния

**А.** Нажмите кнопку **MEAS (измерение) / кнопка (12)** для запуска дальномера.

**В.** Установите желаемую точку измерения и нажмите заново **MEAS (измерение) / кнопка (12)** чтобы измерить расстояние. Результат измерений

отображается непосредственно на **экране (1)** и лазерный луч выключается.

**С.** Для осуществления другого измерения, надо реактивировать луч лазера нажимая снова на кнопку **MEAS (измерение) / кнопка (12)**. Затем начните снова с шага А .

**Д.** По завершению измерений удерживать кнопку **CLR (удаление) / Off (9)** в течение двух секунд чтобы выключить дальномер.

## Последовательное измерение расстояния

**А.** Нажмите кнопку **MEAS (измерение) / кнопка включения (12)** для запуска дальномера.

**В.** Нажмите кнопку выбора **площади (11)** для активации функции измерения площади.

**С.** Установите лазерный луч на первую точку измерения (например, ширина комнаты) и нажмите кнопку **MEAS (измерение) / кнопка включения (12)** для осуществления первого измерения расстояния.

**Д.** Установите лазерный луч на вторую точку измерения, (например, длина комнаты) и нажмите снова кнопку **MEAS (измерение) / кнопка включения (12)**. Результаты измерений ширины, длины и в результате кв.м. площади показаны на **дисплее (1)**.

**Е.** По завершению измерений удерживать кнопку **CLR (удаление) / Off (9)** в течение двух секунд

чтобы выключить дальномер.

## Измерение объема

**А.** Нажмите кнопку **MEAS (измерение) / кнопка включения (12)** для запуска дальномера.

**В.** Нажмите два раза кнопку выбора **зоны (11)** для активации функции измерения объема. На экране, в правом нижнем углу, **(1) появляется м<sup>3</sup>**.

**С.** Установите лазерный луч на первую точку измерения (например, ширина комнаты) и нажмите кнопку **MEAS (измерение) / кнопка включения (12)** для осуществления первого измерения расстояния.

**Д.** Установите лазерный луч на вторую точку

измерения, (например, длина комнаты) и нажмите снова кнопку **MEAS (измерение) / кнопка включения (12)**.

**Е.** Установите лазерный луч на третью точку измерения, (например, высота комнаты) и нажмите снова кнопку **MEAS (измерение) / кнопка включения (12)**. Результаты измерений ширины, длины и высоты и объем отображаются на **экране (1)** в м<sup>3</sup>.

**Ф.** По завершению измерений удерживать кнопку **CLR (удаление) / Off (9)** в течение двух секунд чтобы выключить дальномер.

## Косвенное измерение расстояния - Пифагор

### Указание!

Прибор используется для косвенного расчета расстояния в соответствии с теоремой Пифагора.

При измерение второго расстояния лазерный луч должен быть выровнен под прямым углом к измеренной линии, чтобы избежать ошибочных результатов.

## Косвенное измерение расстояния - с двумя точками

**A.** Нажмите кнопку **MEAS (измерение) / кнопка включения (12)** для запуска дальномера.

**B.** Нажмите три раза кнопку выбора **зоны (11)** для активации функции косвенного измерения. На **экране (1)** появляется маленький треугольник в центре слева.

**C.** Установите лазерный луч на первую точку измерения и нажмите кнопку **MEAS (измерение) / кнопка включения (12)** для осуществления первого измерения расстояния. Повторите эту процедуру для выполнения второго измерения расстояния. На **экране (1)** появляются результаты двух измерений и третий производный от этих двух.

**D.** По завершению измерений удерживать кнопку **CLR (удаление) / Off (9)** в течение двух секунд чтобы выключить дальномер.

## Косвенное измерение расстояния - с тремя точками

**A.** Нажмите кнопку **MEAS (измерение) / кнопка включения (12)** для запуска дальномера.

**B.** Нажмите четыре раза кнопку выбора **зоны (11)** для активации функции косвенного измерения. На **экране (1)** в центре слева появляются два маленькие треугольники.

**C.** Установите лазерный луч на первую точку измерения и нажмите кнопку **MEAS (измерение) / кнопка включения (12)** для осуществления первого измерения расстояния. Повторите эту процедуру для выполнения второго и третьего измерения расстояния. На **экране (1)** появляются результаты трех измерений и четвертый

производный от этих трех.

**D.** По завершению измерений удерживать кнопку **CLR (удаление) / Off (9)** в течение двух секунд чтобы выключить дальномер.

## ЗАПУСК И ОСТАНОВКА ФОНОВОЙ ПОДСВЕТКИ

Чтобы активировать или деактивировать подсветку, используйте соответствующую кнопку **Unit (4) (единица)** на пульте. Дальномер не запоминает эту установку, поэтому используйте эту функцию если это вам необходимо при повторном включении дальномера.

## УСТАНОВКА ЕДИНИЦЫ ИЗМЕРЕНИЯ

Для установки Единицы измерения, нажмите и удержите кнопку **Unit (4) (единица)**. Доступны системы: метр (m), фут (ft), дюйм (in) и фут & дюйм ( ' ").

## ДОБАВЛЕНИЕ И УДАЛЕНИЕ ИЗМЕРЕННЫХ ЗНАЧЕНИЙ

**A.** Нажмите кнопку **MEAS (измерение) / кнопка включения (12)** для запуска дальномера.

**B.** Установите лазерный луч на точку измерения и снова нажмите кнопку **MEAS (измерение) / кнопка включения (12)** для осуществления измерения расстояния.

*Теперь у вас есть два варианта:*

**C1.** При однократном нажатии «**сложение**» - (+) / (**или вычитание (-) - кнопки (2)** второе (или последующие) измеренное значение прибавится к первому (плюс), на экране появиться **символ + (1)**.

**C2.** При однократном нажатии «**сложение**» - (+) / (**или вычитание (-) - кнопки (2)** второе (или последующие) измеренное значение вычитается из первого значения (минус), на экране появиться **символ - (1)**.

**D.** Теперь при нажатие кнопки **MEAS (измерение) / кнопка включения (12)** осуществляется следующее измерение расстояния, а затем появляется результат на **экране (1)**.

## ОТМЕНА ИЗМЕРЕНИЙ И УДАЛЕНИЕ ДАННЫХ

Чтобы сделать последнее действие, или отменить текущее измерение, нажмите кнопку **CLR (удаление) / Off (9)**.

## ПАМЯТЬ ПРОЦЕССА ИЗМЕРЕНИЙ

**A.** Нажмите кнопку процесса **измерений (3)** для отображения последних 20 измерений

**B.** Для выхода из памяти процессов измерений, нажмите кнопку **CLR (удаление) / Off (9)**.

## ТОЧКА ОТСЧЕТА УСТАНОВКА

При каждом включении устройства исходной точкой является задняя грань корпуса. Можно изменить точку отсчета путем нажатия **кнопки (10)** на точки отсчета измерения од передней грани корпуса или распорки. Для использования распорки откройте ее в нижней части дальномера (**см. Рис. D, стр. 5**). Каждый раз вы услышите звуковой сигнал. Выбранная точка отсчета измерения отображается на **экране (1)**, в левом верхнем углу. Данная настройка не сохраняется в памяти устройства, так что используйте эту функцию, если необходимо,



## СООБЩЕНИЯ ОБ ОШИБКАХ И ИХ УСТРАНЕНИЕ

Сообщение об ошибке на экране	Возможная причина	Решение проблемы
204	Неправильный расчет.	Повторите процесс измерения.
208	Ошибка в расчете. Чрезмерное протекание тока.	Свяжитесь с продавцом.
220	Разряженные батарейки.	Поменяйте батарейки.
252	Слишком высокая температура.	Охладить дальномер. Например, в холодном помещении. Температура наружного воздуха должна быть в пределах от 0 °С до + 40 °С.
253	Низкая температура.	Нагреть дальномер. Например, в теплом помещении. Температура наружного воздуха должна быть в пределах от 0 °С до + 40 °С.

Сообщение об ошибке на экране	Возможная причина	Решение проблемы
255	Прием слабого сигнала / или слабая скорость измерения из-за низкого поверхностного отражения.	Увеличить поверхностное отражение, например, приклеиванием белого листа бумаги на месте расположения точки измерения.
256	Прием слишком сильного сигнала из-за большого отражения поверхности.	Ослабить отражение поверхности с темным листом бумаги на месте расположения точки измерения.
261	Цель измерения располагается слишком далеко.	Измерения могут быть выполнены на расстояниях до 40 метров.
500	Сбой Hardware	Попробуйте несколько раз запустить и остановить дальномер. Если сообщение об ошибке продолжает присутствовать, значит имеется дефект. В этом случае свяжитесь с продавцом.



## УХОД И ХРАНЕНИЕ ДАЛЬНОМЕРА

### Опасность короткого замыкания!

Проникновение воды внутрь аппарата может привести к короткому замыканию. Никогда не погружать дальномер в воду. Убедитесь, что вода не попадает внутрь корпуса.

### Опасность повреждения!

Неправильная очистка может привести к повреждению или неисправности прибора. Не используйте агрессивные чистящие средства. Не используйте при чистке острые металлические предметы, такие как нож или тому подобные.

### Опасность повреждения!

Таким образом, поверхность может быть повреждена.

- A) Перед каждой очистки удалить батареи из батарейного отсека.
- B) Протрите выключенный дальномер мягкой сухой тканью.

Хранить дальномер в его мешочке в сухом месте. Чтобы уменьшить риск утечки батарей, выньте батарейки, если не используется дальномер длительное время.

## ТЕХНИЧЕСКИЕ ДАННЫЕ

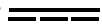
Модель:	EOT0018
Точность:	+ - 2,0 mm
Питание:	3 V, 2 x 1,5 V  Тип AAA/LR03
Диапазон измерений:	0,2 – 40 Meter
Класс лазера:	2, < 1 mW, 630-670 nm, EN 60825-1:2007
Вес:	ca. 123 гр
Размеры:	ca. 115 x 52 x 32,5 cm
Материал:	Пластмасса
Защита:	IP 54 (Защита от пыли и водяных брызг)
Рабочая температура:	0 - + 40 градусов
Номер изделия:	23749540

## УТИЛИЗАЦИЯ И ПЕРЕРАБОТКА ОТХОДОВ



Электронные устройства являются опасными отходами и не должны принадлежать к бытовому мусору.

Утилизируйте продукт в конце его срока службы в соответствии с действующими правовыми нормами. Таким образом, вы будете соблюдать юридические обязательства и способствовать охране окружающей среды. Как потребитель вы обязаны по закону в соответствии с Постановлением об батареях, вернуть все использованные батарейки, но удаление в составе бытовых отходов запрещается. Загрязненные батареи,



аккумуляторы и кнопочные батареи

помечаются таким значком для

указания того, что запрещено их удаление

в бытовых отходах. Обозначения тяжелых

металлов имеют решающее значение:

Cd = кадмий, Hg = ртуть, Pb = свинец.

Использованные батарейки, аккумуляторы и

дисковые аккумуляторные элементы можете

сдать на сборные пункты муниципалитета,

в наши магазины или везде, где продаются

батарейки, аккумуляторы и дисковые

аккумуляторные элементы. Таким образом, вы

будете соблюдать юридические обязательства

и способствовать охране окружающей среды.

Компоненти / Опште представљање .....	4
Инсталирање батерија / Размакница .....	5
Сет за испоруку / Делови уређаја .....	361
Увод .....	362
Објашњење симбола .....	362
Одговарајући начин употребе .....	363
Упутства о сигурности и упозорења .....	364
Припрема и стављање у рад .....	366
Употреба ласерског телеметра .....	367
Типке уређаја / функције .....	368
Употреба функција за мерење .....	369
Укључивање / искључивање позадинског осветљења .....	373
Промена јединица за мерење .....	374
Додавање и одузимање измерених вредности .....	374
Операције мерења, анулирање и брисање података .....	374
Мерење прогреса .....	375
Одређивање реперне тачке за мерење .....	375
Поруке у вези грешака и поправка .....	376
Нега и складиштење производа .....	378
Спецификације.....	379
Управљање и рециклажа отпада .....	379

<b>1</b> Екран	Приказивач додатних инструмената – мерење зоне, обима, угла, 2 тачке, угла, 3 тачке	<b>22</b> Поклопац батерије
<b>2</b> Типка сабирање – (+) / типка смањивање (-)	<b>13</b> Приказивање доследног мерења	<b>23</b> Пријемник ласер светла
<b>3</b> Дугме прогреса мерења	<b>14</b> Приказивање историје мерења	<b>24</b> Одашиљач ласер светла
<b>4</b> Типка јединица (УНИТ)	<b>15</b> Приказивање реперне тачке за мерење (Удаљеност, задња ивица уређаја, предња ивица уређаја)	<b>25</b> Приказивање Поруке о грешкама
<b>5</b> Ниво (хоризонталан)	<b>16</b> Приказивање са укљученим ласером	
<b>6</b> Размакница (затворена)	<b>17</b> Индикатор батерије	
<b>7</b> Типка МАХ/МИН	<b>18</b> Ручни појас	
<b>8</b> Ниво (Вертикалан)	<b>19</b> Торба за складиштење	
<b>9</b> ЦЛР – (Бриши)/ Типка за брисање	<b>20</b> Шрафцигер	
<b>10</b> Дугме за мерење реперне тачке		
<b>11</b> Дугме за бирање површине		
<b>12</b> МЕАС (мерење)/ Типка за укључивање		

## УВОД



Молимо вас читате пажљиво ова упутства пре употребе мулти метра и да се упознате са начином рада овог уређаја.

Приручник за употребу садржи важне информације у вези са начином рада и у вези са мерама за безбедност. Непоштовање упутства у вези безбедности и употребе уређаја може водити до оштећења уређаја а и ваших очију. Ово упутство има као основу важеће стандарде и норме Европске уније, и ако је неопходно исти стандарди и норме могу бити допуњене важећим законима државе где се уређај употребљава. Чувајте ова упутства за употребу на сигурном месту и даље уручите упутства ако будете дали уређај трећим лицима.

## ОБЈАШЊЕНЕ СИМБОЛА



**Напомена ту тексту. Молимо вас да читате и запамтите ова упутства.**



**УПОЗОРЕЊЕ! Овај симбол и реч указује на постојање једне могуће потенцијалне опасности која може водити до смрти или тешких телесних рана.**



**ПАЖЊА! Овај симбол и реч указује на једну могућу опасност која може водити до телесних рана.**



**НАПОМЕНА! Овај симбол и реч указује на постојање ризика појаве**

материјалних оштећења.



**Овај симбол указује на чињеницу да одређени уређај поштује све релевантне стандардне безбедности.**



ЛАСЕР РАДИЈАЦИЈЕ! НЕ ГЛЕДАЈТЕ ДИРЕКТНО У ФАСЦИКЛУ, ЛАСЕР КЛАСА 2, < 1mW, 630-670 nm EN 60825-1:2007

**Врхунски ласер, са дужином таласа од 630 – 670 НМ и у складу са одредбама ДИН ЕН 60825 -1: 2007.**

**У никаквом случају не погледајте директно у фасциклу уређаја за мерење и не гледајте у уређај са оптичким инструментима. Горе споменуте информације у складу су са етикетом за упозорење са инструмента.**

## ОДГОВАРАЈУЋА УПОТРЕБА

Ово бројило створено је и пројектовано да ради искључиво до 40 метара, ради мерења даљине и намењен је само за личну употребу. Комерцијални начин употребе не сме бити примењен. Овај инструмент није играчка. Инструмент може бити употребљен само на начин како је описано у упутству, сваки други начин употребе сматран је као не одговарајући. Не одговарајућа употреба може водити до материјалних штета и/или до телесних рана. Произвођач и/или дистрибутер неће бити одговоран за штете које су резултирале након не одговарајуће или погрешне употребе.

## УПУТСТВА У ВЕЗИ БЕЗБЕДНОСТИ И УПОЗОРЕЊА

### Опасност гушења!

Чувајте амбалажу и мале делове даље од деце. Прогутање амбалаже или малих делова може водити до гушења.

### Опасност експлозије и пожара!

Не одговарајућа или погрешна употреба инструмента и/или батерија може водити до стварања пожара или експлозија. Не употребите уређај у једној експлозивној средини. Батерије не требају бити бачене у ватри.

### Опасност отровања!

Прогутане оштећене батерије могу цурити и узроковати код деце отровање или чак смрт. У том смислу, не оставите батерије на дохват деце. Ако се одељак батерија не затвара на одговарајући начин и на сигуран начин, не употребите даље уређај за мерење и извадите из рада тако како је приказано у упутству за рециклажу.

### Опасност повреда!

Ако директно гледате у фасцикл ласера, та чињеница може водити до оштећењу очију и/или тежих рана. То значи да никада не гледате директно у ласер фасциклу. Никада не усмерите фасцикл ласера ка једној другој особи или ка површинама које одбијају светлост.

### Опасност повреда!

Увек чувајте децу што даље од уређаја и не оставите уређај на дохват деце. Искључите уређај у случају ако га не употребљавате и ако га транспортирате.

### Опасност повреда!

Увек употребите батерије истог типа. Различите врсте батерија повећавају ризик истека батерија. Не додирните течности које цуре из батерија, зато што та чињеница може водити до штете и/или опекотина. Не дирајте течности које цуре из батерија. У случају контакта са киселином из батерија, перите одређену зону тела са много чисте воде.

### Опасност повреда!

Не пробајте да поново напуните батерије како би избегли цурење истих. Не извадите батерије и/или не вршите кратак спој. Молимо вас да одмах извадите батерије из одељка за батерије када су батерије празне. Употребите само батерије са истом снагом и исте врсте. Употребите увек исте батерије и немојте употребити старе батерије са новим батеријама заједно.

### Опасност експлозије!

**Не одговарајуће замењивање батерија може водити до експлозија:** Употребите само батерије исте врсте или сличне врсте

**⚠ Опасност експлозије!**

Батерије не морају бити изложене на јакој топлоти, као што је директан сунчев зрак, ватра или други извори топлоте. Осигурајте се дали су батерије на одговарајући начин стављене и обратите пажњу на тачни поларитет (+ и -). Батерије морају бити елиминирани одвојено од уређаја.

**Опасност оштећења!**

Не одговарајуће управљање телеметра може водити до оштећења истог, и тако до поремећаја безбедности производа. Инструмент може бити поправљен само од стране овлашћеног особља. Не вршите икакве промене бројилу. Кућиште уређаја не треба бити отворено.

**Опасност оштећења!**

Инструмент не треба бити изложен директном сунчевом зраку, изворима топлоте или за хлађење, екстремним променама температура, прљавштини, влажности, течностима, директним магнетским пољима и ударцима.

**ПРИПРЕМА И  
СТАВЉАЊЕ У РАД****Опасност кварења!**

Пажљиво отворите Телеметар, како би избегли оштећење амбалаже.

**Припрема**

**A.** Извадите уређај из амбалаже.

**B.** Уклоните фолију за приказивање, као и материјал амбалаже.

**C.** Проверите дали постоје сви специфични компоненти (**погледајте слику А, са странице 3**).

**D.** Проверите инструмент дали на њему постоје икаква оштећења. У случају ако знакови приказују штете, не употребите уређај и ступите у контакт са продавцем уређаја.

**Инсталирање или замена батерија**

**A.** Осигурајте се да је уређај за мерење заустављен.

**B.** Употребите одговарајући шрафцигер, молимо вас да отворите поклопац одељка батерије (**22**) (**Фигура Б, страница 5**).

**C.** Извадите материјал амбалаже обе добијене батерије и ставите затим батерије на месту. Обратите

пажњу на тачан поларитет (**Фигура Ц, страница 5**).

**D.** Сада можете ставити поклопац батерије на свом месту и завршите шрафове.

**УПОТРЕБА ЛАСЕРСКОГ  
ТЕЛЕМЕТРА****Опасност од повреде!**

Из предње стране бројила излази видљиви фасцикл ласера. Никада не погледајте директно у фасциклу, у случају контакта са очима затворите очи и/или окрените главу на страни. Не погледајте у ласер зраку уз помоћ оптичких средстава. Ласер зрак не треба бити усмерена ка трећим лицима или животињама.



Због утицаја животне средине, као што је на пример сунчева светлост или рефлексија, интервали мерења као и прецизија може бити оштећена.



Употребите одређене елементе укључене у уређају како би извршили прецизно мерење.

## Укључење и искључење ласера

**А.** Притисните типку **МЕАС** (за мерење) / **укључење (12)** како би укључили Телеметар. Звучни сигнал и наизменично **приказивање (1)** показује чињеницу да је уређај укључен. Фасцикл ласера већ је приказан у одређену одговарајућу позицији.

**В. Б.** Како би искључили Телеметар, притисните

две секунде типку **ЦЛР (бриши) / типка за Заустављање) (9)**. Један акустички сигнал показује чињеницу да је инструмент искључен; а у истом времену фасцикл ласера зауставља се. Након периода од три минута без употребе Телеметра, исти се зауставља аутоматски.

## ТИПКЕ УРЕЂАЈА / ФУНКЦИЈЕ

Следеће функције могу бити извршене уз помоћ типка уређаја:

**МЕАС**

- Укључивање телеметра (држите притиснуто)

- Мерење са удаљености (**типка 12**)

- Постављање опција за мерење

(бирање зоне)



MAX/MIN

- Мерење удаљеност у току (**типка 17**)- Сабирање и смањивање (сабирање и смањивање вредности) (**типка 2**)- Приказивање кривине резултата мерења (**типка 3**)- Изаберите репер референтну тачку за мерење (Размакница, задња ивица уређаја, предња ивица уређаја) (**типка 10**)**Unit**

- Укључивање / искључивање светла дисплеја

- Дугме јединице за мерење (ради промене јединице за мерење – држите притиснуто типку) (**типка 4**)**CLR**- Брисање са кривине за мерење (сваки притисак типке, последња мерења вредност елиминирана је) (**типка 9**)

- Искључите уређај за мерење (држите притиснуто)

## УПОТРЕБИТЕ ФУНКЦИЈЕ ЗА МЕРЕЊЕ

### Показатељ!

Након мерења удаљености, зрак ласера аутоматски се зауставља због сигурности. Ради укључења зрака ласера, притисните **МЕАС (мерење) / поново типку (12)**.

### Једноставно мерење удаљености

**А.** Притисните типку **МЕАС (мерење) / типку (12)** за укључивање телеметра.

**В.** Фиксирајте жељену тачку за мерење и притисните типку **МЕАС (мерење) / типку (12)** поново ради мерења удаљености. Резултат мерења директно је приказан на **екрану (1)**

а фасцикл ласера зауставља се.

**C.** Ради извршења новог мерења, поново активирајте фасцикл ласера и притисните поново дугме **МЕАС (мерење)/ типка (12)**. Након тога поново почните од етапе А.

**D.** У моменту завршетка мерења држите притиснуто дугме **ЦЛР (бриши)/ ОФФ (9)** током две секунде како би зауставили уређај за мерење.

### Мерење удаљености у току процеса

**A.** Притисните типку **МЕАС (мерење)/ типку (12)** за укључивање телеметра.

**B.** Притисните типку за бирање **зоне (11)** како би активирали мерење зоне.

**C.** Фиксирајте зрак ласера на прву жељену

тачку за мерење (на пример, ширина собе)

и након тога притисните типку **МЕАС (мерење)/ типка (12)** како би извршили прво мерење са удаљености.

**D.** Онда фиксирајте зрак ласера са друге тачке за мерење, коју желите да мерите (на пример, дужина) и поново притисните типку **МЕАС (мерење)/ типка (12)**. Резултати мерења ширине, дужине и простора показани су у м2 на дисплеј (1).

**E.** Након завршетка мерење држите притиснуто дугме **ЦЛР (бриши)/ ОФФ (9)** током две секунде како би искључили уређај за мерење.

### Мерење обима

**A.** Притисните типку **МЕАС (мерење)/ типку (12)** за укључивање телеметра.

**B.** Два пут притисните како би активирали типку за бирање **зоне (11)** ради мерења обима. На дисплеј (1) приказује се м3 у десни доњи ћошак.

**C.** Фиксирајте зрак ласера на прву жељену тачку за мерење (на пример, ширина собе) и након тога притисните типку **МЕАС (мерење)/ типка (12)** како би извршили прво мерење са удаљености.

**D.** Онда фиксирајте зрак ласера са друге тачке за мерење, коју желите да мерите (на пример, дужина) и поново притисните типку **МЕАС (мерење)/ типка (12)**.

**E.** На крају овог мерења ставите зрак ласера на трећој тачки за мерење коју желите да мерите (на пример, висина) и поново притисните типку **МЕАС (мерење)/ типку (12)**. Резултати мерења географске ширине, дужине, висине и обима приказани су на дисплеј (1) у м3.

**F.** Након завршетка мерење држите притиснуто дугме **ЦЛР (бриши)/ ОФФ (9)** током две секунде како би искључили уређај за мерење.



## Индијектно мерење удаљености – Питагора

### Напомене!

Инструмент служи за рачунање индијектне удаљености – Теорема Питагора. У случају мерења удаљености, други фасцикл мора бити усклађен у правим угловима на линији мерења ради избегавања погрешних резултата.

## Индијектно мерење удаљености – са две тачке

**A.** Притисните типку **МЕАС (мерење)/ типку (12)** за укључивање телеметра.

**B.** Три пут притисните како би активирали

типку за бирање **зоне (11)** ради индијектног мерења удаљености. На **дисплеј (1)** приказује је централно један мали троугао, на левој страни.

**C.** Фиксирајте зрак ласера на првој жељеној тачки за мерење и након тога притисните **МЕАС (мерење)/ типка (12)** како би извршили прво мерења са удаљености. Поновите ову процедуру како би извршили друго мерења на удаљености. Резултати мерења за обадва мерења приказани су у метрима на **дисплеј (1)**.

**D.** Након завршетка мерење држите притиснуто дугме **ЦЛР (бриши)/ ОФФ (9)** током две секунде како би искључили уређај за мерење.

## Индијектно мерење удаљености – са три тачке

**A.** Притисните типку **МЕАС (мерење)/ типку (12)** за укључивање телеметра.

**B.** Четири пут притисните како би активирали типку за бирање **зоне (11)** ради индијектног мерења удаљености. На **дисплеј (1)** приказују је централно два мала троугла, на левој страни.

**C.** Фиксирајте зрак ласера на првој жељеној тачки за мерење и након тога притисните **МЕАС (мерење)/ типка (12)** како би извршили прво мерења са удаљености. Поновите ову процедуру како би извршили друго и треће мерења на удаљености. Резултати мерења за сва три мерења приказани су у метрима на **дисплеј (1)**.

**D.** Након завршетка мерење држите притиснуто дугме **ЦЛР (бриши)/ ОФФ (9)** током две секунде како би искључили уређај за мерење.

## УКЉУЧИВАЊЕ И ИСКЉУЧИВАЊЕ ПОЗАДИНСКОГ ОСВЕТЉЕЊА

Како би активирали и деактивирали осветљење екрана, употребите дугме **УНИТ (јединице) (4)**. Ово подешавање неће бити упамћено од стране бројила, тако да када поново укључите инструмент ово подешавање неће бити активно.

## ПРОГРАМИРАЊЕ ЈЕДИНИЦА

Како би подесили јединице на различити начин, притисните и држите притиснуто дугме **УНИТ (јединице) (4)**. Доступне су метричке јединице (м), нога (фт), инч (ин) и ФООТ АНД ТОЛ (, ").

## ДОДАВАЊЕ И БРИСАЊЕ МЕРЕНИХ ВРЕДНОСТИ

**А.** Притисните типку **МЕАС (мерење)/ типку (12)** за укључивање телеметра.

**В.** Фиксирајте жељену тачку за мерење и држите притиснуто дугме **МЕАС (мерење) / типка (12)** како би мерили удаљеност.

*Сада имате две опције:*

**С1.** Притисните једном **додавање –(+)/ смањење**

**(-) – Дугме (2)**, следеће мерење смањено је из прве вредности мерења (смањење), и видећете симбол – о на **дисплеј (1)**.

**С2.** Притисните једном кратко **додавање –(+)/ смањење (-) – Дугме (2)**, следеће мерење смањено је из прве вредности мерења (смањење), и видећете симбол – о на **дисплеј (1)**.

**Д.** кроз притисак типке **МЕАС (мерење)/ типка (12)** извршава се мерење са удаљености, а након тога појављује се резултат на **екрану (1)**.

## АНУЛИРАЊЕ МЕРЕЊА И БРИСАЊЕ ПОДТАКА

Како би извршили задњу споменуту акцију, или ако желите да анулирате процес мерења струје,

притисните дугме **ЦЛР (бриши)/ ОФФ (9)**.

## ПРОЦЕС МЕРЕЊА

**А.** Притисните **дугме (3)** ради приказивања информације у вези са последњим 20 мерења.

**В.** Како би изишли из процеса мерења, притисните дугме **ЦЛР (бриши)/ ОФФ (9)**.

## РЕФЕРЕНТНА ТАЧКА ПОДЕШАВАЊЕ

У случају сваког укључења уређаја, референтна тачка је стандардна ивица са десне стране. Можете променити референтну тачку кроз **притисак типке (10)** у референтним тачкама мерења удаљености и висине. Како би

употребили размакницу, извршите ту ствар на доњој страни бројила (**погледајте фигуру Д, страница 5**). Сваког пута ће те чути акустички сигнал. Изабрана референтна тачка мерења приказана је **на екрану (1)**, у горњем ћошку са леве стране, као што следи: Ово подешавање не спашава се у уређају, тако да ову функцију морате поново бирати након поновног укључења уређаја.

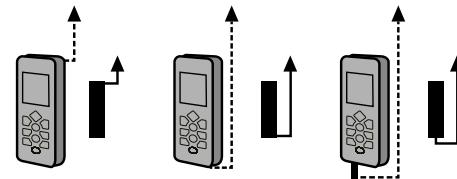

## ПОРЕКЕ У ВЕЗИ ГРЕШАКА И РЕШАВАЊЕ ПРОБЛЕМА

Поруке о грешкама на дисплеј	Могући разлог	Решавање проблема
204	Погрешно рачунање	Поновите процес мерења.
208	Грешка рачунања када је у питању прекомерни проток струје	Ступите у контакту са продавцем
220	Празне батерије/ Празна батерија	Промените батерије
252	Велика температура	Хлади се бројило, на пример, у једној хладној соби. Спољна температура мора бити између 0 степени Ц до + 40 степени Ц.
253	Јако ниска температура	Врши се грејање телеметра, на пример, складиштење у једној топлој соби. Спољна температура мора бити између 0 степени Ц до +40 степени Ц.

Поруке о грешкама на дисплеј	Могући разлог	Решавање проблема
255	Рецепција слабог сигнала/ или времена за мерење због рефлексије са површине.	Повећање степена рефлексије са површине, на пример, са белим папиром у тачки за мерења.
256	Рецепција јаког сигнала због јаке рефлексије са површине.	Употребљава се папир затворене боје.
261	Циљ за мерење јако је удаљен.	Мерења могу бити извршена на интервалу до 40 метара.
500	Грешка из области Хардвера.	Пробајте у поновљени начин да укључите и искључите Телеметар. Ако порука о грешки даље постоји, значи да се ради о неком квару. Молимо вас да контактирате купца у том случају.

## НЕГА УРЕЂАЈА И ЧУВАЊЕ ИСТОГ

### Опасност кратког споја!

Уређај може узроковати кратак спој у становима, ако је у уређају ушла вода. Не ставите никада уређај у води. Осигурајте се да воде не пробије кроз кућиште уређаја.

### Опасност оштећења!

Погрешно чишћење бројила може узроковати квар или штете. Не употребите агресивна средства за чишћење. У случају чишћења, не употребите оштра или металична средства као што су ножеви, лопатице или друга средства.

### Опасност оштећења!

зато што на тај начин површина биће оштећена.

- А ) Извадите батерије пре чишћења уређаја, из одељка за батерије.
- Б) Бришите влагомеру уз помоћ меке и суве крпе.

Увек складишти те инструмент заједно са пластичним поклопцем, у једном сувом месту. Како би смањили ризик цурења течности из батерија, извадите батерије када не употребљавате инструмент за дуже време.

## СПЕЦИФИКАЦИЈЕ

Модел:	ЕОТ0018
Тачност:	+ - 2,0 mm
Напајање енергијом :	3V, 2 x 1,5V 
Интервал мерења:	0,2 – 40 метара
Класа ласера:	2, < 1 mW, 630-670 nm, EN 60825-1:2007
Тежина :	око. 123 гр
Димензије:	око. 115 x 52 x 32,5 cm
Материјал :	пластичан
Заштита:	IP 54 (заштита против прашине и прскања водом)
Температура рада:	0 - + 40 степени
Број артикла:	23749540

## УПРАВЉАЊЕ И РЕЦИКЛАЖА ОТПАДА



Електронски уређаји представљају опасан отпад и не припадају



категорији кућног отпада. Управљајте

поквареним производом у складу са законским важећим одредбама. На тај начин ви испуњавате ваше легалне дужности и донесите допринос на заштити животне средине.



У својству потрошача имате легалну дужност, у складу са одредбама

закона, да елиминирате све употребљене батерије које не смеју бити елиминиране заједно са кућним смећем. Контаминиране батерије, акумулатори и батерије – дугме

маркиране су у том смислу са одговарајућим сликама које се односе на чињеницу да батерије не смеју бити елиминирани са обичним отпадом. Називи тешких метала јесу Цд = Кодијум, Хг = Меркур, Пб = олово. Употребљене батерије, батерије које се поново могу напунити и батеријске ћелије можете бесплатно однети до тачка за сакупљање из ваше околине, наших радња, или било где се батерије, акумулатори и батеријске ћелије продају. На тај начин ви испуњавате ваше легалне дужности и доносите допринос на заштити животне средине.

## OBSAH

Komponenty / Prehľad .....	4
Inštalácia batérií / Medzerník .....	5
Rozsah dodávky / Diely prístroja .....	383
Úvod .....	384
Vysvetlivky symbolov .....	384
Správne použitie .....	385
Bezpečnostné pokyny a varovania .....	386
Príprava a uvedenie do prevádzky .....	388
Použitie laserového diaľkomeru .....	389
Klávesy zariadenia / Funkcie .....	390
Použitie meracích funkcií .....	391
Zapnutie / Vypnutie pod-svietenia .....	394
Zmena merných jednotiek .....	394
Pridávanie a odoberanie nameraných hodnôt .....	395
Operácia merania, zrušenie a mazanie dát .....	395
Meranie pokroku .....	395
Nastavenie referenčného bodu pre meranie .....	396
Chybové hlásenia a riešenie problémov .....	397
Starostlivosť a skladovanie výrobku .....	398
Technické údaje .....	398
Nakladanie s odpadmi a recyklácia .....	399

## ROZSAH DODÁVKY / DIELY PRÍSTROJA

<b>1</b> Displej	<b>13</b> Pomocné zobrazovacie nástroje - meranie plochy, objemu, uhla, 2 body, uhla, 3 body	<b>23</b> Prijímač laserového svetla
<b>2</b> Tlačidlo sčítavanie - (+) / Tlačidlo odčítavanie (-)	<b>14</b> Indikácia konzistentné meranie	<b>24</b> Vysielač laserového svetla
<b>3</b> Tlačidlo pokrok merania	<b>15</b> Zobrazenie histórie merania	<b>25</b> Displej zobrazovací chybové hlásenia
<b>4</b> Tlačidlo jednotky (Unit)	<b>16</b> Zobrazenie merací referenčný bod (vzdialenosť, zadná hrana prístroja, predná hrana prístroja)	
<b>5</b> Libela (horizontálna)	<b>17</b> Zobrazenie s aktivovaným laserom	
<b>6</b> Medzerník (zatvorený)	<b>18</b> Indikátor stavu batérie	
<b>7</b> Tlačidlo MAX/MIN	<b>19</b> Pútko na zápästie	
<b>8</b> Libela (vertikálna)	<b>20</b> Skladovacia taška	
<b>9</b> CLR- (Vymazanie)/ tlačidlo vypnutia	<b>21</b> Skrutkovač	
<b>10</b> Tlačidlo meranie referenčný bod	<b>22</b> Kryt batérie	
<b>11</b> Tlačidlo voľba povrchu		
<b>12</b> MEAS (meranie) / vypínač		

## ÚVOD



Pred použitím meracieho prístroja prečítajte prosím starostlivo tieto pokyny a zoznámte

sa s prevádzkou meracieho prístroja. Príručka obsahuje dôležité informácie o užívaní a bezpečnostné pokyny.

Nedodržanie bezpečnostných pokynov a návodu na obsluhu, môže mať za následok poškodenie výrobku alebo

vašich očí. Táto príručka je založená na štandardoch a normách platných v EÚ, v prípade potreby tieto môžu

byť prekryté s pokynmi a zákonmi v iných krajinách

špecifické pre konkrétnu krajinu. Uchovajte si tieto uží-

vateľské pokyny v bezpečí a v komunikačnom odovzdaní

tretím stranám.

## VYSVETLIVKY SYMBOLOV



Textová poznámka. Zapamätajte si a prečítajte.



**UPOZORNENIE!** Tento symbol a slovný znak označuje významné

potenciálne nebezpečenstvo, ktoré by mohlo mať za následok smrť alebo vážne zranenie.



**POZOR!** Tento symbol a slovný znak označuje nebez-

pečenstvo, ktoré môže mať za následok ľahké zranenie.

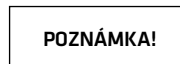

**POZNÁMKA!** Tento symbol a slovný znak označuje nebez-

pečenstvo, ktoré môže mať za následok ľahké zranenie.



Tento symbol znamená, že prístroj je v súlade s príslušnými bezpečnostnými normami.



LASEROVÉ ŽIARENIE! NEPOZERAJTE SA DO LÚČA. LASEROVA TRIEDA 2, < 1 mW, 630-670 nm EN 60825-1:2007

Prvotriedny laser s vlnovou dĺžkou 630-670 nm, ktorý zodpovedá DIN EN 60825-1: 2007.

**Nepozerajte v nijakom prípade**

**priamo do zdroja svetla meracieho prístroja a nepozerajte na prístroj pomocou optických prístrojov. Vyššie uvedené zodpovedajú upozorneniam na výstražnom štítku na prístroji.**

## SPRÁVNE POUŽITIE

Tento prístroj je vyvinutý a určený výhradne pre meranie vzdialeností až do 40 metrov a je určený len pre osobnú

potrebu. Komerčné použitie je vylúčené. Tento prístroj nie je hračka. Tento prístroj môže byť použitý iba spôsobom uvedeným v tomto návode, akékoľvek iné použitie

je považované za nesprávne. Nesprávne použitie môže spôsobiť škody na majetku a / alebo zranenia. Výrobca

a / alebo distribútor nenesie zodpovednosť za škody spôsobené nevhodným alebo nesprávnym použitím.

## BEZPEČNOSTNÉ POKYNY A VAROVANIA

### **Nebezpečenstvo udusenía!**

Udržujte balenie a drobné súčiastky mimo dosahu detí. Prehltnutie obalu a malých častí môže udusiť deti.

### **Nebezpečenstvo výbuchu a požiaru!**

Nevhodné použitie prístroja a / alebo batérií môže spôsobiť požiar alebo výbuch.  
Nepoužívajte teda prístroj v prostredí s nebezpečenstvom výbuchu.  
Batérie nehádzte do ohňa.

### **Nebezpečenstvo otravy!**

Poškodené batérie môžu vytiect' a zapríčiniť u detí, otravu alebo smrť.  
Udržujte batérie mimo dosahu detí.  
Ak priehradka pre batérie sa už nedá správne a bezpečne uzavrieť, nepoužívajte už merací prístroj a zlikvidujte prístroj, ako je to popísané v časti likvidácia a recyklácia.

### **Nebezpečenstvo zranenia!**

Pozeranie sa priamo do laserového lúča môže poškodiť zrak a / alebo dôjsť k vážnemu zraneniu.  
Preto nepozerajte sa nikdy priamo do laserového lúča. Nemierte laserovým lúčom na inú osobu alebo na lesklé povrchy.

### **Nebezpečenstvo zranenia!**

Vždy udržiavajte zariadenie mimo dosahu detí a nedovoľte deťom hrať sa s ním.  
Vypnite zodpovedne dial'komer, ak ho nepoužívate alebo prenášate.

### **Nebezpečenstvo zranenia!**

Vždy používajte batérie rovnakého typu. Používanie rôznych typov batérií zvyšuje riziko vytečenia batérií.  
Nedotýkajte sa vytečených látok z batérií, môže to viesť k zraneniu a / alebo popáleniu.  
Nedotýkajte sa vytečených látok z batérií.  
Pri kontakte s kyselinou z batérie, umyte postihnutú oblasť dôkladne čistou vodou.

### **Nebezpečenstvo zranenia!**

Nepokúšajte sa nabíjať batérie, aby nedošlo k vytečeniu batérie.  
Nevyberajte batérie von a / alebo neskratujte batérie. Prosíme vás, okamžite vyberte batérie z priestoru pre batérie, keď sú batérie prázdne.  
Používajte iba batérie s rovnakým výkonom a rovnakého typu. Vždy používajte rovnaké staré batérie a nepoužívajte staré a nové batérie dohromady.

### **Nebezpečenstvo výbuchu!**

**Nesprávna výmena batérie môže zapríčiniť explóziu:** Používajte iba batérie rovnakého typu alebo ekvivalent.



**Nebezpečenstvo výbuchu!**

Batérie by nemali byť vystavené nadmernému teplu, ako napríklad priamemu slnečnému svetlu, ohňu a podobne. Uistite sa, že pri vkladaní batérií tieto boli správne vložené a dávajte pozor na správnu polaritu (+ a -). Batérie by mali byť likvidované oddelene od diaľkomeru.

**Nebezpečenstvo poškodenia!**

Neodborná manipulácia diaľkomeru ho môže poškodiť a zniesť bezpečnosť výrobkov. Prístroj môže byť opravovaný iba kvalifikovaným personálom.

Nerobte žiadne zmeny v merači.

Kryt sa nesmie otvárať.

**Nebezpečenstvo poškodenia!**

Prístroj nesmie byť vystavený priamemu slnečnému žiareniu, zdrojom tepla a chladu, extrémnym výkyvom teplôt, znečisteniu, vlhkosti, kvapalinám, účinkom priamych magnetických polí a nárazom.

**PRÍPRAVA A UVEDENIE DO PREVÁDZKY****Nebezpečenstvo poškodenia!**

Opatrne otvorte diaľkomer, aby sa zabránilo poškodeniu obalu.

**Príprava**

- A.** Vyberte prístroj z obalu.
- B.** Odstráňte fóliu z displeja, prípadne ďalší obalový materiál.
- C.** Skontrolujte, či všetky uvedené diely sú k dispozícii (viď obrázok A, strana 4).
- D.** Skontrolujte prístroj či nie je poškodený. V prípade, že signalizácia vykazuje poškodenia, nepoužívajte spotrebič a obráťte sa na predajcu.

**Inštalácia alebo výmena batérií**

- A.** Uistite sa, že je prístroj vypnutý.
- B.** Pomocou dodaného skrutkovača, otvorte kryt batérie (22) (obrázok B, strana 5).
- C.** Odstráňte obalový materiál z dvoch dodaných batérií

a vložte ich do diaľkomeru. Dávajte pozor na správnu polaritu (Obrázok C, strana 5).

**D.** Teraz môžete dať kryt batérie späť na diaľkomer a utiahnite skrutku.

**POUŽÍVANIE LASEROVÉHO DIALĽKOMERU****Nebezpečenstvo zranenia!**

Z prednej časti merača vychádza viditeľný laserový lúč. Nikdy sa nepozerajte priamo do lúča, zatvorte oči v prípade kontaktu a / alebo otočte hlavu stranou.

Nepozerajte sa do lúča s optickými pomôckami.

Laserový lúč nesmie byť zameraný na iných ľuďoch alebo zvieratá.



Následkom k poveternostným vplyvom, napríklad slnečným svetlom alebo odrazom, intervaly a presnosti merania môžu byť narušené.



Používajte libely zabudované do zariadenia, aby ste vykonali presnejšie meranie.

## Zapínanie a vypínanie laseru

### A. Stlačte tlačidlo **MEAS (meracie) / zapínanie (12)**

pre zapnutie dial'komeru. Akustický signál a blikanie **displeja (1)** indikuje, že je prístroj zapnutý. Laserový lúč je už zobrazený v polohe, pre ktorú je prístroj určený.

**B.** Ak chcete dial'komer vypnúť, stlačte po dobu asi dvoch sekúnd tlačidlo **CLR (zmazať) / tlačidlo Vypnúť (9)**. Akustický signál indikuje, že prístroj je vypnutý

súčasne, laserový lúč je vypnutý. Asi po troch minútach nepoužívania dial'komeru, tento sa automaticky vypne.

## KLÁVESY ZARIADENIA / FUNKCIE

Nasledujúce funkcie možno vykonať pomocou tlačidiel zariadenia:



MEAS

- Zapnutie dial'komeru (podržať)
- Meranie vzdialenosti (**tlačidlo 12**)



- Nastavenie merania (výber oblasti)



MAX/MIN

- Nepretržité meranie vzdialenosti (**tlačidlo 17**)



- Sčítanie a odčítanie (sčítat' alebo odčítat' hodnoty) (**tlačidlo 2**)



- Zobrazenie krivky výsledku merania (**tlačidlo 3**)



- Voľba referenčného bodu merania (dištančný stĺpik, zadná hrana prístroja, predná hrana prístroja) (**tlačidlo 10**)



- Zapnutie / vypnutie osvetlenia displeja
- Tlačidlo Jednotka merania (pre zmenu jednotky merania-stlačte a podržte) (**tlačidlo 4**)



- Zmazanie z krivky merania (pri každom stlačení tlačidla sa zotrie posledná nameraná hodnota) (**tlačidlo 9**)
- Vypnutie prístroja (**podržte**)

## POUŽITIE MERACÍCH FUNKCIÍ

### Indícia!

Po zmeraní vzdialenosti, laserový lúč sa automaticky vypne pre bezpečnosť. Ak chcete zapnúť laserový lúč, stlačte znovu **MEAS (meranie) / na tlačidlo (12)**.

### Jednoduché meranie vzdialenosti

- Stlačte **MEAS (meranie) tlačidlo (12)** pre zapnutie dial'komeru.
- Nasmerujte merací bod a stlačte **MEAS (meranie) / tlačidlo (12)** znovu aby ste odmerali vzdialenosť. Výsledok merania sa zobrazí priamo na **displeji (1)** a laserový lúč sa vypne.
- Ak chcete vykonať ďalšie meranie, aktivujte laserový lúč stlačením tlačidla **MEAS (meranie) / tlačidlo (12)**. Potom začne znovu etapa A .
- Po dokončení merania, držte stlačené tlačidlo **CLR**

**(vymazanie) / Off (9)** po dobu dvoch sekúnd, aby ste vyplli merací prístroj.

### Nepretržité meranie vzdialenosti

**A.** Stlačte **MEAS (meranie) tlačidlo (12)** pre zapnutie dial'komeru.

**B.** Stlačte tlačidlo pre výber **zóny (11)** pre aktivizovanie merania zóny.

**C.** Nasmerujte laserový lúč na prvý žiadaný merací bod (napríklad, šírka miestnosti) a stlačte **MEAS (meranie) / tlačidlo (12)** na vykonanie prvého merania vzdialenosti.

**D.** Nasmerujte laserový lúč na druhý žiadaný merací bod (napríklad, dĺžka) a znovu stlačte **MEAS (meranie) / tlačidlo (12)**. Výsledky meraní šírky, dĺžky a výsledná rozloha v m<sup>2</sup> sa zobrazí na **displeji (1)**.

**E.** Po dokončení merania, držte stlačené tlačidlo **CLR**

**(vymazanie) / Off (9)** po dobu dvoch sekúnd, aby ste vyplli merací prístroj.

### Meranie objemu

**A.** Stlačte **MEAS (meranie) tlačidlo (12)** pre zapnutie dial'komeru.

**B.** Stlačte dva krát pre aktivizovanie tlačidla výber **zóny (11)** pre meranie objemu. Na **displeji (1)** sa objaví m<sup>3</sup> v pravom dolnom rohu.

**C.** Nasmerujte laserový lúč na prvý žiadaný merací bod (napríklad, šírka miestnosti) a stlačte **MEAS (meranie) / tlačidlo (12)** na vykonanie prvého merania vzdialenosti.

**D.** Nasmerujte laserový lúč na druhý žiadaný merací bod, ktorý chcete odmerať (napríklad, dĺžka miestnosti) a znovu stlačte **MEAS (meranie) / tlačidlo (12)**.

**E.** Keď skončíte toto meranie laserovým lúčom Nasmerujte laserovým lúč tretie miesto merania, ktoré chcete zmerať (napríklad výšku) a znovu stlačte **MEAS (meranie) / tlačidlo (12)**. Výsledky meraní šírky, dĺžky a nadmorskej výšky ako aj výsledný objem sa zobrazí na **displeji (1)** v m<sup>3</sup>.

**F.** Po dokončení merania, držte stlačené tlačidlo **CLR (vymazanie) / Off (9)** po dobu dvoch sekúnd, aby ste vyplli merací prístroj.

### Nepriame meranie vzdialenosti - Pytagoras

#### Poznámky!

Prístroj používa pre nepriamy výpočet vzdialenosti Pythagorovu vetu. Na meranie vzdialenosti druhý laserový lúč musí byť vyrovnaný v pravom uhle k meranej čiare, aby sa zabránilo chybným výsledkom.

### Nepriame meranie vzdialenosti - s dvomi bodmi

**A.** Stlačte **MEAS (meranie) tlačidlo (12)** pre zapnutie dial'komeru.

**B.** Stlačte tri krát pre aktivizovanie tlačidla výber **zóny (11)** pre nepriame meranie vzdialenosti. Na **displeji (1)** sa uprostred zobrazí malý trojuholník, na ľavej strane.

**C.** Nasmerujte laserový lúč na prvý žiadaný merací bod a stlačte **MEAS (meranie) / tlačidlo (12)** na vykonanie prvého merania vzdialenosti. Opakujte tento postup na vykonanie druhého merania vzdialenosti. Výsledky z tých dvoch meraní, ako aj konečný výsledok merania v metroch sa zobrazí na **displeji (1)**.

**D.** Po dokončení merania, držte stlačené tlačidlo **CLR (vymazanie) / Off (9)** po dobu dvoch sekúnd, aby ste

vypli merací prístroj.

### Nepriame meranie vzdialenosti - s tromi bodmi

**A.** Stlačte **MEAS (meranie) tlačidlo (12)** pre zapnutie dial'komeru.

**B.** Stlačte štyri krát pre aktivizovanie tlačidla výber zóny pre nepriame meranie **vzdialenosti (11)**. Na **displeji (1)** budú dva malé priľahlé trojuholníky, zobrazené uprostred, na ľavej strane.

**C.** Nasmerujte laserový lúč na prvý žiadaný merací bod a stlačte **MEAS (meranie) / tlačidlo (12)** na vykonanie prvého merania vzdialenosti. Opakujte tento postup na vykonanie druhého a tretieho merania vzdialenosti. Výsledky z tých troch meraní, ako aj konečný výsledok merania v metroch sa zobrazí na **displeji (1)**.

**D.** Po dokončení merania, držte stlačené tlačidlo **CLR (vymazanie) / Off (9)** po dobu dvoch sekúnd, aby ste vypli merací prístroj.

## ZAPNUTIE / VYPNUTIE POD-SVIETENIA

Ak chcete aktivovať alebo deaktivovať podsvietenie displeja, použite tlačidlo **Unit (jednotky) (4)**. Toto nastavenie si merač nepamätá, takže túto funkciu môžete použiť v prípade potreby po novom zapnutí prístroja.

## ZMENA MERNÝCH JEDNOTIEK

Pre nastavenie rôznych jednotiek, stlačte a podržte tlačidlo **Unit (jednotky) (4)**. Dostupné jednotky meter (m), stopa (ft), palec (in) a Foot & cól (' ") sú k dispozícii.

## PRIDÁVANIE A ODOBERANIE NAMERANÝCH HODNÔT

**A.** Stlačte **MEAS (meranie) tlačidlo (12)** pre zapnutie dial'komeru.

**B.** Nasmerujte laserový lúč na prvý žiadaný merací bod a stlačte znovu **MEAS (meranie) / tlačidlo (12)** na vykonanie merania vzdialenosti.

**Teraz máte dve možnosti:**

**C1.** Stlačením raz **sčítavanie - (+) / odčítavanie (-) - tlačidlo (2)** nasledovná nameraná hodnota bude pridaná k prvej nameranej hodnote (plus), uvidíte symbol + na **displeji (1)**.  
**C2.** Krátkym stlačením **sčítavanie - (+) / odčítavanie (-) - tlačidlo (2)**, nasledovná nameraná hodnota bude odpočítaná od prvej nameranej hodnote (mínus), uvidíte symbol - na **displeji (1)**.

**D.** Stlačením **MEAS (meranie) / tlačidlo (12)** je teraz vykonávané ďalšie meranie vzdialenosti, **potom (1)** sa zobrazí výsledok na displeji.

## OPERÁCIA MERANIA, ZRUŠENIE A MAZANIE DÁT

Ak chcete vykonať poslednú akciu, alebo zrušiť aktuálne meranie, stlačte tlačidlo **CLR (vymazať) / OFF (9)**.

## MERANIE POKROKU

**A.** Stlačte pre zobrazenie počas prevádzky, tlačidlo pre **meranie (3)** pre čítanie posledných 20 meraní.  
**B.** Ak chcete ukončiť proces merania, stlačte tlačidlo **CLR (vymazať) / OFF (9)**.

## NASTAVENIE REFERENČNÉHO BODU PRE MERANIE

Pri každom zapnutí prístroja, referenčný bod je štandardný pravý okraj. Môžete zmeniť referenčný bod pre meranie stlačením **tlačidla (10)** na referenčný bod pre meranie vrchola a vzdialenosti. Pre použitie medzerníka, je možné na spodnej strane prístroja (**pozri obrázok D, strana 5**). Zakaždým je počuť akustický signál. Zvolený referenčný bod merania je zobrazený na **displeji (1)**, v ľavom hornom rohu, nasledujúcim spôsobom: Toto nastavenie sa neuloží do prístroja, takže použite túto funkciu v prípade potreby po reštarte prístroja.

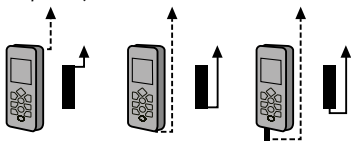

## CHYBOVÉ HLÁSENIA A RIEŠENIE PROBLÉMOV

Chybové hlásenie na displeji	Možná príčina	Riešenie problému
204	Zlý výpočet	Opakujte proces merania.
208	Zlý výpočet, nadmerný prúd	Kontaktujte predajcu.
220	Vybité batérie / Vybitá baterka	Vymeňte batérie.
252	Príliš vysoká teplota	Nechajte ochladiť merač, napríklad, v chladnej miestnosti. Vonkajšia teplota musí byť medzi 0 °C až + 40 °C.
253	Príliš nízka teplota	Nechajte ohriať merač, napríklad, skladovanie v teplej miestnosti. Vonkajšia teplota musí byť medzi 0 °C až + 40 °C.
255	Slabý príjem signálu / alebo meracieho času z dôvodu nízkej povrchovej reflexie	Zvýšenie miery odrazivosti povrchu, napríklad biely list papiera v mieste merania.
256	Silný príjem signálu kvôli silnej odrazivosti plochy	Papierový list tmavej farby znižuje odrazivosť
261	Cieľ merania je príliš ďaleko	Meranie môže byť vykonané v rozsahu až do 40 metrov.
500	Zlyhanie hardvéru	Opakovane zapnite a vypnite diaľkomer. Ak sa chybové hlásenie naďalej zjavuje, prítomná je vada. Kontaktujte prosím v tomto prípade predávajúceho.

## STAROSTLIVOSŤ O PRÍSTROJ A JEHO SKLADOVANIE

### Nebezpečenstvo skratu!

V bytoch môže dôjsť ku skratu, ak sa tam dostala voda. Neponárajte dial'komer do vody.  
Uistite sa, že voda sa nedostane do skrinky.

### Nebezpečenstvo poškodenia!

Nesprávne čistenie merača môže spôsobiť poškodenie a vady. Nepoužívajte agresívne čistiace prostriedky. Pri čistení ostrých častí alebo kovových predmetov, ako sú nože, špachtľa alebo podobné časti.

### Nebezpečenstvo poškodenia!

Môže sa takto povrch poškodiť. A. Pred čistením dial'komeru vyberte batérie z priestoru pre batérie.  
B. Utrite prístroj mäkkou, suchou handričkou.

Vždy skladujte dial'komer v dodanom vreci v suchom prostredí. Aby sa znížilo riziko úniku látok z batérií, vyberte batérie, ak nebudete používať prístroj dlhšiu dobu.

## TECHNICKÉ ÚDAJE

Model:	EOT0018
Presnosť:	+/- 2,0 mm
Napájanie:	3 V, 2 x 1,5 V  AAA / LR03
Merací rozsah:	0,2 – 40 metrov

Trieda lasera:	2, < 1 mW, 630-670 nm, EN 60825-1:2007
Hmotnosť:	cca. 123 g
Rozmery:	cca. 115 x 52 x 32,5 cm
Materiál:	Plast
Ochrana:	IP 54 (ochrana proti prachu a striekajúcej vode)
Prevádzková teplota:	0 - + 40 grade
Číslo položky:	23749540

## NAKLADANIE S ODPADMI A RECYKLÁCIA



Elektronické zariadenia sú nebezpečný odpad a nepatria do komunálneho odpadu. Likvidujte výrobok na konci jeho životnosti v súlade s platnými právnymi predpismi. Splňte takto svoje zákonné

povinnosti, a tým prispějete k ochrane životného prostredia.



Ako spotrebiteľ ste zo zákona v súlade s vyhláškou o batériách na odstránenie všetkých použitých batérií, podľa ktorej odstránenie batérií do komunálneho odpadu je zakázané. Kontaminované batérie, akumulátory a gombíkové batérie sú označené touto ikonou, ktorá znamená, že je zakázané ich vyhodenie do komunálneho odpadu. Názvy ťažkých kovov sú rozhodujúce Cd = kadmium, Hg = ortuť, Pb = olovo. Použité batérie, akumulátory a gombíkové články, môžete odovzdať vo voľných zberných miestach vo svojej obci, v našich predajniach alebo všade tam, kde sú predávané batérie, akumulátory a gombíkové články. Splňte takto svoje zákonné povinnosti, a tým prispějete k ochrane životného prostredia.

## KAZALO

Sestavni deli / Pregled .....	4
Vstavljanje baterije / Distančnik .....	5
Obseg dobave / Deli naprave .....	401
Uvod .....	402
Razlaga simbolov .....	402
Namenska uporaba .....	403
Varnostni in opozorilni napotki .....	404
Priprava in začetek uporabe .....	406
Uporaba laserskega daljinomera .....	407
Tipke naprave / Funkcije .....	408
Uporaba merilnih funkcij .....	409
Vklop in izklop osvetlitve ozadja .....	412
Nastavitev merskih enot .....	413
Dodajanje in odstranjevanje merilnih vrednosti .....	413
Prekinitev postopka merjenja in brisanje merilnih podatkov .....	413
Potek merjenja .....	414
Nastavitev merilne referenčne točke .....	414
Sporočila o napakah in odpravljanje težav .....	415
Čiščenje in shranjevanje izdelka .....	416
Tehnični podatki .....	416
Odstranjevanje med odpadke in recikliranje .....	417

## OBSEG DOBAVE / DELI NAPRAVE

<b>1</b> Zaslon	<b>13</b> Prikaz pomožnih orodij - merjenje površine, -merjenje prostornine, -kot, 2 točki, -kot 3 točke	<b>23</b> Sprejemnik laserske svetlobe
<b>2</b> Tipka za dodajanje (+) / odvzemanje (-)	<b>14</b> Prikaz trajnega merjenja	<b>24</b> Pošiljatelj laserske svetlobe
<b>3</b> Tipka za potek merjenja	<b>15</b> Prikaz poteka merjenja	<b>25</b> Prikaz sporočila o napaki
<b>4</b> Tipka Unit (enote)	<b>16</b> Prikaz merilne referenčne točke (distančnik, zadnji rob naprave, sprednji rob naprave)	
<b>5</b> Vodna tehtnica (vodoravna)	<b>17</b> Prikaz vključenega laserja	
<b>6</b> Distančnik (zložen)	<b>18</b> Prikaz stanja napolnjenosti baterije	
<b>7</b> Tipka MAX/MIN	<b>19</b> Zanka za nošenje	
<b>8</b> Vodna tehtnica (navpična)	<b>20</b> Torba za shranjevanje	
<b>9</b> Tipka za izklop / CRL (počisti)	<b>21</b> Izvijač	
<b>10</b> Tipka za merilno referenčno točko	<b>22</b> Pokrovček prostora za baterije	
<b>11</b> Tipka za izbiro površine		
<b>12</b> Tipka za vklop/MEAS- (merjenje)		

## UVOD



Pred prvo uporabo merilne naprave pozorno preberite navodila za uporabo in se seznanite

z delovanjem merilne naprave. Ta navodila za uporabo vsebujejo pomembne informacije o uporabi in o varnostnih napotkih. Neupoštevanje varnostnih napotkov in navodil za uporabo lahko privede do poškodb na merilni napravi in do poškodb vaših oči. Ta navodila za uporabo temeljijo na trenutno veljavnih standardih in pravilih Evropske unije, po potrebi se lahko ti standardi in pravila v tujini prekrivajo s smernicami in zakoni v drugih državah. Navodila za uporabo skrbno shranite in jih izročite tretji osebi, če bi tej izročili tudi merilno napravo.

## RAZLAGA SIMBOLOV



Besedilo obvestil. Prosimo upoštevajte in preberite.

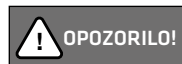

**OPOZORILO!** Ta simbol in opozorilna beseda označuje veliko potencialno nevarnost, ki lahko povzroči smrt ali hude telesne poškodbe.



**PREVIDNO!** Ta simbol in opozorilna beseda označuje potencialno nevarnost, ki lahko povzroči lažje poškodbe.



**OBVESTILO!** Ta simbol in opozorilna beseda označuje nevarnost pred morebitno materialno škodo.



Ta simbol prikazuje, da merilna naprava izpolnjuje ustrezne varnostne standarde.



LASERSKI ŽARKI!  
NE GLEJTE V ŽAREK. RAZRED  
LASERJA 2, < 1mW, 630-670 nm  
EN 60825-1:2007

Laserske naprave razreda z valovno dolžino od 630-670 nm ustrezajo DIN EN 60825-1:2007. Na noben način ne glejte neposredno v žarek merilne naprave, prav tako merilne naprave ne opazujte z optičnimi inštrumenti. Zgoraj navedene informacije ustrezajo varnostnim oznakam na merilni napravi.

## NAMENSKA UPORABA

Ta merilna naprava je zasnovana in predvidena izključno za merjenje razdalj do 40 metrov ter je predvidena le za zasebno uporabo. Komerzialna uporaba je izključena. Ta merilna naprava ni igrača za otroke. Merilno napravo lahko uporabljate izključno tako, kot je opisano v teh navodilih za uporabo, vsaka drugačna uporaba velja za nenamensko. Nenamenska uporaba lahko privede do materialne škode in/ali telesnih poškodb. Proizvajalec in/ali prodajalec ne prevzemata nikakršne odgovornosti za škodo, nastalo zaradi nenamenske ali nepravilne uporabe.



## VARNOSTNI IN OPOZORILNI NAPOTKI

### **Nevarnost zadužitve!**

Dele embalaže in majhne delce hranite izven dosega otrok.

Če otroci pogoltnejo dele embalaže ali majhne delce se lahko zadušijo.

### **Nevarnost eksplozije in požara!**

Pri nepravilni uporabi merilne naprave in/ali baterij lahko pride do požara ali eksplozije.

Merilne naprave zato ne uporabljajte v okolju, kjer obstaja nevarnost eksplozij. Baterij ne smete vreči v odprt ogenj.

### **Nevarnost zastrupitve!**

Če otroci pogoltnejo poškodovane baterije se lahko le te razlijejo, kar lahko pri otrocih privede do zastrupitev ali smrti. Baterije hranite izven dosega otrok.

Če se prostor za baterije ne da več pravilno in varno zapreti, merilne naprave več ne uporabljajte in jo odložite med odpadke kot je opisano pod Odlaganje med odpadke in recikliranje.

### **Nevarnost telesnih poškodb!**

Če pogledate neposredno v žarek laserja lahko to rani vaše oči in/ali jih resno poškoduje.

Zato nikoli ne glejte neposredno v laserski žarek. Laserskega žarka nikoli ne usmerjajte v druge osebe ali v odbojne/odsevne površine.

### **Nevarnost telesnih poškodb!**

Ne pustite, da bi se otroci približevali merilni napravi, prav tako otrokom ne pustite, da bi se z merilno napravo igrali. Merilno napravo izklopite v primeru, ko je ne uporabljate ali ko jo prevažate.

### **Nevarnost telesnih poškodb!**

Vedno uporabljajte zgolj baterije iste vrste. Različne vrste baterij povišajo nevarnost razlitja baterij. Baterij, ki so se razlile se ne dotikajte, saj lahko to privede do telesnih poškodb in/ali opeklin. Baterij, ki so iztekale, se ne dotikajte. Če pridete v stik z baterijsko kislino takoj temeljito umijte prizadeto mesto z veliko čiste vode.

### **Nevarnost telesnih poškodb!**

Baterij ne poskušajte ponovno napolniti, da tako preprečite iztekanje baterij.

Baterij ne razstavljajte in/ali z njimi ne napravljajte kratkega stika. Takoj, ko se baterije izpraznijo jih nemudoma odstranite iz prostora za baterije.

Uporabljajte izključno baterije iste vrste in z isto močjo. Vedno uporabljajte baterije z isto starostjo in ne uporabljajte starih ter novih baterij hkrati.

### **Nevarnost eksplozije**

**Zaradi nepravilne zamenjave baterij lahko pride do eksplozije.** Uporabljajte zgolj baterije iste ali enakovredne vrste.



### **Nevarnost eksplozije!**

Baterij ne smete izpostavljati močni toploti, kot so npr. sončna svetloba, ogenj in podobno.

Pri vstavljanju baterij se prepričajte, da ste jih vstavili pravilno in pazite na ustrezno polarnost (+ in -).

Baterije morate odložiti med odpadke ločeno od merilne naprave.

### **Nevarnost poškodb!**

Neppravilno ravnanje z merilno napravo lahko privede do poškodb merilne naprave, s čimer se lahko ogrozi varnost izdelka. Merilno napravo smejo popravljati le kvalificirani strokovnjaki. Merilne naprave ne spreminjajte na noben način. Ohišja ne smete odpirati.

### **Nevarnost poškodb!**

Merilne naprave ne smete izpostavljati neposredni sončni svetlobi, virom toplote ali mraza, močnim temperaturnim nihanjem, umazaniji, vlagi, tekočinam, magnetnim poljem in udarcem.

## **PRIPRAVA IN ZAČETEK UPORABE**

### **Nevarnost poškodb!**

Embalažo odprite previdno, da ne poškodujete merilne naprave.

### **Priprava**

- A.** Merilno napravo vzemite iz embalaže.
- B.** Odstranite folijo prikazovalnika in morebiten embalažni material.
- C.** Preverite, ali so prisotne vse omenjene komponente (**slika A, 4. stran**).
- D.** Preverite, ali je merilna naprava morda poškodovana. Če na merilni napravi opazite poškodbe je ne uporabljajte in se obrnite na prodajalca.

### **Vstavljanje in menjava baterij**

- A.** Prepričajte se, da je merilna naprava izklopljena.
- B.** S pomočjo priloženega izvijača odprite pokrov prostora za baterije (**22**) (**slika B, 5. stran**).
- C.** Odstranite embalažni material od obeh priloženih

baterij in ju nato vstavite v merilno napravo. Pri tem pazite na pravilno polarnost (**slika c, 5. stran**).

**D.** Sedaj lahko pokrov prostora za baterije ponovno vstavite v merilno napravo in ga trdno privijete.

## **UPORABA LASERSKEGA DALJINOMERA**



### **Nevarnost telesnih poškodb!**

Na sprednji strani merilne naprave izstopi viden laserski žarek. Nikoli ne glejte neposredno v laserski žarek, po potrebi zaprite oči in/ali obrnite glavo proč. V laserski žarek ne glejte z optičnimi pripomočki. Laserskega žarka ne smete usmerjati v druge ljudi ali živali.



Zaradi okoljskih vplivov, kot npr. sončna svetloba ali slabe odbojnosti, se lahko merilni obseg in natančnost meritev poslabšata.



S pomočjo trdno vgrajene vodne tehtnice v merilni napravi, lahko izvajate še natančnejše meritve.

## Vklop in izklop laserja

**A.** Za vklop merilne naprave pritisnite na tipko za vklop/ **MEAS- (merjenje) (12)**. Zvočni signal in vklop **prikazovalnika (1)** potrđita, da se je merilna naprava vklopila. Laserski žarek je že sedaj prikazan na položaju, na katerega je merilna naprava usmerjena.

**B.** Za izklop merilne naprave, pritisnite za prib. dve sekundi na tipko za izklop / **CRL (počisti) (9)**. Zvočni

signal potrđi, da se je merilna naprava izklopila, istočasno se izklopi tudi laserski žarek. Če merilne naprave ne uporabljate, se ta po prib. treh minutah samodejno izklopi.

## TIPKE NAPRAVE / FUNKCIJE

S tipkami naprave lahko izvedete naslednje funkcije:



MEAS

- Vklop merilne naprave (tipko pritisnite in držite)
- Izvedba merjenja razdalje (**tipka 12**)



- Nastavitev možnosti merjenja (izbira površine)



MAX/MIN

- Nепrekinjeno merjenje razdalje (**tipka 17**)



- Dodajanje in odštevanje (dodajanje ali odstranjevanje merilnih vrednosti) (**tipka 2**)



- Prikaz poteka merjenja (**tipka 3**)



- Izbira merilne referenčne točke (distančnik, zadnji rob naprave, sprednji rob naprave) (**tipka 10**)



- Vklop in izklop osvetljave prikazovalnika
- Tipka za merilno enoto (za menjavo merilne enote, pritisnite in držite tipko) (**tipka 4**)



- Izbris poteka merjenja (z enim pritiskom na tipko se izbriše nazadnje izmerjena vrednost) (**tipka 9**)
- Izklop merilne naprave (tipko pritisnite in držite)

## UPORABA MERILNIH FUNKCIJ

### Obvestilo!

Po izmerjeni razdalji se laserski žarek iz varnostnih razlogov samodejno izklopi. Če želite laserski žarek ponovno vklopiti, ponovno pritisnite na tipko za **vklop / MEAS- (merjenje) (12)**.

## Preprosto merjenje razdalje

- A.** Za vklop merilne naprave pritisnite na tipko za vklop / **MEAS- (merjenje) (12)**.
- B.** Določite zeleno merilno točko in ponovno pritisnite tipko za vklop / **MEAS- (merjenje) (12)**, da izmerite razdaljo. Rezultat meritve se prikaže neposredno na **prikazovalniku (1)**, laserski žarek pa se izklopi.
- C.** Če želite opraviti še eno meritev, ponovno aktivirajte la-

serski žarek tako, da ponovno pritisnete na tipko za vklop / **MEAS- (merjenje) (12)**. Nato ponovno začnite pri koraku A.

**D.** Po zaključku meritve dve sekundi držite tipko za izklop / **CRL (počisti) (9)**, da izklopite merilno napravo.

### Stalno merjenje razdalje

**A.** Za vklop merilne naprave pritisnite na tipko za vklop / **MEAS- (merjenje) (12)**.

**B.** Za aktivacijo merjenja površine, pritisnite na tipko za izbiro **površine (11)**.

**C.** Laserski žarek fiksirajte na prvo zeleno merilno točko (npr. širina sobe) in pritisnite na tipko za vklop / **MEAS- (merjenje) (12)**, da izvedete prvo meritev razdalje.

**D.** Nato laserski žarek fiksirajte na drugo merilno točko, ki jo želite izmeriti (npr. dolžina sobe) in ponovno pritis-

nite na tipko za vklop / **MEAS- (merjenje) (12)**. Rezultati meritev za širino, dolžino in iz tega izhajajoči rezultati ploščine v  $m^2$ , so prikazani na **prikazovalniku (1)**.

**E.** Po zaključku meritve dve sekundi držite tipko za izklop / **CRL (počisti) (9)**, da izklopite merilno napravo.

### Prostornine

**A.** Za vklop merilne naprave pritisnite na tipko za vklop / **MEAS- (merjenje) (12)**.

**B.** Za aktivacijo merjenja površine, dvakrat pritisnite na tipko za izbiro **površine (11)**. Na **prikazovalniku (1)** se v spodnjem desnem kotu prikaže znak  $m^3$ .

**C.** Laserski žarek fiksirajte na prvo zeleno merilno točko (npr. širina sobe) in pritisnite na tipko za vklop / **MEAS- (merjenje) (12)**, da izvedete prvo meritev razdalje.

**D.** Nato laserski žarek fiksirajte na drugo merilno točko, ki jo želite izmeriti (npr. dolžina sobe) in ponovno pritisnite na tipko za vklop / **MEAS- (merjenje) (12)**.

**E.** Za zaključek te meritve laserski žarek fiksirajte na tretjo merilno točko, ki jo želite izmeriti (npr. višina sobe) in ponovno pritisnite na tipko za vklop / **MEAS- (merjenje) (12)**. Rezultati meritev za širino, dolžino, višino in iz tega izhajajoči rezultati prostornine sobe v  $m^3$ , so prikazani na **prikazovalniku (1)**.

**F.** Po zaključku meritve dve sekundi držite tipko za izklop / **CRL (počisti) (9)**, da izklopite merilno napravo.

### Posredno merjenje razdalje - Pitagora

#### Obvestilo!

Merilna naprava za izračun posrednih razdalj uporablja Pitagorov izrek. Pri merjenju druge razdalje, mora biti laserski žarek usmerjen pravokotno na linijo, ki jo merite, da se tako izognete napačnim merilnim rezultatom.

### Posredno merjenje razdalje - z dvema točkama

**A.** Za vklop merilne naprave pritisnite na tipko za vklop / **MEAS- (merjenje) (12)**.

**B.** Za aktivacijo merjenja posredne razdalje, trikrat pritisnite na tipko za izbiro **površine (11)**. Na **prikazovalniku (1)** se na levi strani prikaže majhen trikotnik.

**C.** Laserski žarek fiksirajte na prvo zeleno merilno točko

in pritisnite na tipko za vklop / **MEAS- (merjenje) (12)**, da izvedete prvo meritev razdalje. Ta postopek ponovite, da izvedete tudi drugo meritev razdalje. Rezultati meritev za obe meritvi in iz tega izhajajoči rezultat v metrih m, so prikazani na **prikazovalniku (1)**.

**D.** Po zaključku meritve dve sekundi držite tipko za izklop / **C RL (počisti) (9)**, da izklopite merilno napravo.

### Posredno merjenje razdalje - s tremi točkami

**A.** Za vklop merilne naprave pritisnite na tipko za vklop / **MEAS- (merjenje) (12)**.

**B.** Za aktivacijo merjenja posredne razdalje, štirikrat pritisnite na tipko za izbiro **površine (11)**. Na **prikazovalniku (1)** se na levi strani drug ob drugem prikažeta dva majhna trikotnika.

**C.** Laserski žarek fiksirajte na prvo zeleno merilno točko in pritisnite na tipko za vklop / **MEAS- (merjenje) (12)**, da izvedete prvo meritev razdalje. Ta postopek ponovite, da izvedete tudi drugo in tretjo meritev razdalje. Rezultati meritev za vse tri meritve in iz tega izhajajoči rezultat v metrih m, so prikazani na **prikazovalniku (1)**.

**D.** Po zaključku meritve dve sekundi držite tipko za izklop / **C RL (počisti) (9)**, da izklopite merilno napravo.

## VKLOP IN IZKLOP OSVETLITVE OZADJA

Če želite vklopiti ali izklopiti osvetlitev ozadja prikazovalnika od merilne naprave, med delovanjem pritisnite tipko **Unit (enote) (4)**. Te nastavitve si merilna naprava ne zapomni, zato to funkcijo uporabljajte po potrebi le

po ponovnem vklopu merilne naprave.

## NASTAVITEV MERSKIH ENOT

Za nastavitev različnih merskih enot, v delovanju pritisnite in držite tipko **Unit (enote) (4)**. Na voljo so merske enote meter (m), čevelj (ft), palec (in) in čevelj in palec (' ").

## DODAJANJE IN ODSTRANJEVANJE MERILNIH VREDNOSTI

**A.** Za vklop merilne naprave pritisnite na tipko za vklop / **MEAS- (merjenje) (12)**.

**B.** Določite zeleno merilno točko in ponovno pritisnite tipko za vklop / **MEAS- (merjenje) (12)**, da izmerite razdaljo.

*Sedaj imate na voljo dve možnosti:*

**C1.** Če enkrat pritisnete na tipko za **dodajanje (+) /odvze-**

**manje (-) (2)** se naslednja izmerjena vrednost doda prvi izmerjeni vrednosti (seštevanje), na **prikazovalniku (1)** se pojavi simbol +.

**C2.** Če kratek čas držite tipko za **dodajanje (+) /odvzemanje (-) (2)** se naslednja izmerjena vrednost odšteje od prve izmerjene vrednosti (odštevanje), na **prikazovalniku (1)** se pojavi simbol -.

**D.** Če ponovno pritisnete na tipko za vklop / **MEAS- (merjenje) (12)** se izvede še ena meritev razdalje, rezultat pa se prikaže na **prikazovalniku (1)**.

## PREKINITEV POSTOPKA MERJENJA IN BRISANJE MERILNIH PODATKOV

Če želite preklicati zadnje dejanje, ali prekiniti trenutni

merilni postopek, prosimo pritisnite tipko za izklop / **CRL** (**počisti**) (**9**).

## POTEK MERJENJA

**A.** Med delovanjem pritisnite tipko poteka merjenja (**3**), da se prikaže 20 zadnjih merilnih rezultatov.

**B.** Za izhod iz poteka merjenja, pritisnite tipko za izklop / **CRL** (**počisti**) (**9**).

## NASTAVITEV MERILNE REFERENČNE TOČKE

Ob vsakem vklopu merilne naprave je zadnji rob naprave standardna referenčna točka. Merilno referenčno točko lahko s pritiskom na **tipko (10)** spremenite na merilno referenčno točko sprednjega roba in distanč-

nika. Za uporabo distančnika, ga zložite na spodnjo stran merilne naprave (**glejte sliko D, 5. stran**). Ob vsaki menjavi zaslišite zvočni signal. Izbrana merilna referenčna točka je prikazana na **prikazovalniku (1)** v zgornjem levem kotu, kot sledi: Te nastavitve si merilna naprava ne zapomni, zato to funkcijo uporabljajte po potrebi le po ponovnem vklopu merilne naprave.

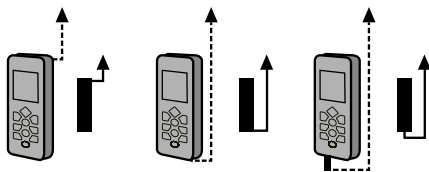

## SPOROČILA O NAPAKAH IN ODPRAVLJANJE TEŽAV

Sporočilo o napakah na prikazovalniku	Možni vzrok	Odpravljanje napak
204	Računska napaka	Ponovite postopek merjenja.
208	Računska napaka, prevelik električni tok	Stopite v stik s prodajalcem.
220	Prazne baterije/baterije skoraj prazne	Zamenjajte baterije.
252	Previsoka temperatura	Merilno napravo ohladite, npr. tako, da jo postavite v hladno sobo. Zunanja temperatura mora biti med 0 °C in +40 °C.
253	Prenizka temperatura	Merilno napravo ogrejte, npr. tako, da jo postavite v toplejšo sobo. Zunanja temperatura mora biti med 0 °C in +40 °C.
255	Slab sprejem signala/ali predolg čas merjenja zaradi slabe odbojnosti površine	Povečajte odbojnost površine, npr. z belim papirjem na mestu merjenja.
256	Premočan signal zaradi premočne odbojnosti površine	Na mesto merjenja položite npr. črni papir.
261	Merilni cilj je preveč oddaljen	Meritev lahko opravite na razdalji do 40 metrov.
500	Odpoved strojne opreme	Napravo poskusite večkrat vklopiti in izklopiti. Če se sporočilo o napaki še ponavlja, je naprava okvarjena. V tem primeru se obrnite na prodajalca.

## ČIŠČENJE IN SHRANJEVANJE IZDELKA



### Nevarnost kratkega stika!

Če v ohišje izdelka zaide voda, lahko pride do kratkega stika. Merilne naprave nikoli ne potaplajte v vodo in pazite, da v ohišje ne vdre voda.

### Nevarnost poškodb!

Zaradi nepravilnega čiščenja merilne naprave lahko pride do poškodb in okvar. Ne uporabljajte agresivnih čistilnih sredstev. Za čiščenje ne uporabljajte ostrih ali kovinskih predmetov, npr. noža, lopatice ali podobnega.

### Nevarnost poškodb!

V nasprotnem primeru lahko poškodujete površino. A. Pred vsakim čiščenjem merilne naprave iz prostora za baterije odstranite baterije. B. Merilno napravo obrišite izključno z mehko, suho krpo, ki ne pušča vlaken.

Merilno napravo vedno shranjujte v priloženi torbi na suhem mestu. Da zmanjšate nevarnost iztekanja baterij, baterije odstranite, če merilne naprave dalj časa ne boste uporabljali.

## TEHNIČNI PODATKI

Model:	EOT0018
Natančnost:	+/- 2,0 mm
Električno napajanje:	3V, 2 x 1,5 V  AAA / LR03

Merilno območje:	0,2 – 40 Meter
Laserski razred:	2, < 1 mW, 630-670 nm, EN 60825-1:2007
Teža:	prib. 123 g
Dimenzije:	prib. 115 x 52 x 32,5 cm
Material:	Plastika
Vrsta zaščite:	IP 54 (zaščita pred prahom in škropljenjem)
Delovna temperatura:	0 do + 40 stopinj
Številka izdelka:	23749540

## ODSTRANJEVANJE MED ODPADKE IN RECIKLIRANJE



Elektronske naprave so odpadki za recikliranje, in ne spadajo med gospodinjske odpadke. Izdelek ob koncu njegovega življenjskega obdobja zavrzite v skladu z veljavnimi zakonskimi določili. S tem

izpolnite zakonske zahteve in prispevate k varovanju okolja.



Kot končni uporabnik ste v skladu z Odlokom o baterijah zadolženi za vrnitev vseh rabljenih

baterij in akumulatorskih baterij, odlaganje med gospodinjske odpadke je prepovedano. Baterije, akumulatorske baterije in gumbaste celice, ki vsebujejo škodljive snovi, so označeni s tem simbolom, ki nakazuje na prepoved odlaganja teh izdelkov med gospodinjske odpadke. Opisi za zadevne težke kovine so Cd = kadmij, Hg = živo srebro, PB = svinec. Iztrošene baterije, akumulatorske baterije in gumbaste celice lahko brezplačno oddate na zbirno mesto v vaši skupnosti, v naših podružnicah ali povsod, kjer se prodajajo baterije, akumulatorske baterije in gumbaste celice. S tem izpolnite zakonske zahteve in prispevate k varovanju okolja.

## INNEHÅLL

Komponenter / Allmän presentation .....	4
Batteriinstallation / Distansstycke .....	5
Leverans uppsättning / Maskindelar .....	419
Inledning .....	420
Innebörden av symboler .....	420
Avsedd användning .....	421
Säkerhetsanvisningar och varningar .....	422
Förberedelser och drift .....	424
Användning av laseravståndsmätare .....	425
Enhetsknapp / funktioner .....	426
Användning av mätfunktioner .....	427
På / Av bakgrundsbelysningen .....	430
Ändring av måttenheter .....	430
Addition och subtraktion av mätvärden .....	430
Mätning, annullering och strykning av uppgifter .....	431
Mätning av framsteg .....	431
Inställning av mättingsreferenspunkten .....	431
Fel- och felsökningsmeddelanden .....	433
Upprätthållande och lagring av produkten .....	434
Tekniska uppgifter .....	434
Avfallshantering och återvinning .....	435

## KOMPONENTER / ALLMÄN PRESENTATION

<b>1</b> Skärm	<b>13</b> Visning av hjälpinstrument - mätning av område, volym, vinkel, 2 punkter, vinkel, 3 punkter	<b>23</b> Laserljusmottagare
<b>2</b> Addition knapp - (+)/ subtraktion (-)-knapp	<b>14</b> Indikation om konsekvent mätning	<b>24</b> Laserljussändare
<b>3</b> Mätning av framsteg knappen	<b>15</b> Visning av mätthistorik	<b>25</b> Visning av Felmeddelande
<b>4</b> Enhetsknapp (Enhet)	<b>16</b> Visning av mätning av referenspunkten (Avstånd, rygg kant av enheten, främre kant av enheten)	
<b>5</b> Vattenpass (horisontell)	<b>17</b> Laser display på	
<b>6</b> Distansstycke (stängt)	<b>18</b> Batteriindikator	
<b>7</b> MAX/MIN knapp	<b>19</b> Hand bälte	
<b>8</b> Vattenpass (vertikal)	<b>20</b> Förvaringspåse	
<b>9</b> CLR- (klar)/avstängd knapp	<b>21</b> Skruv	
<b>10</b> Knapp för mätning av referenspunkten	<b>22</b> Batterilock	
<b>11</b> Knapp för val av ytan		
<b>12</b> MEAS (mätning) / vridning knapp		



## INLEDNING



Läs noga igenom instruktionerna innan du använder denna mätanordning och bekanta

dig med driften av mätanordningen. Denna handbok innehåller viktig information för drift och säkerhetsanvisningar. Misslyckandet med att följa säkerhetsinstruktioner och drift kan leda till skador på produkten. Denna handbok grunder sig på europeiska standarder och normer i kraft. Om det är nödvändigt kan dessa överlappas med de riktlinjer och lagar från andra länder, som är specifika för varje land. Förvara dessa bruksanvisningar säkert och kommunicera dem till tredje part.

## INNEBÖRDEN AV SYMBOLER



Textanteckning. Observera och läsa.



**VARNING!** Denna symbol och signal indikerar en betydande potentiell fara som kan leda till dödsfall eller allvarliga personskador.



**UPPMÄRKSAMHET!** Denna symbol och signal indikerar en fara som kan leda till mindre olyckor.

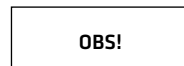

**OBS!** Symbolen och signalord pekar på en risk för skador på

egendom.

## AVSEDD ANVÄNDNING

Enheten är endast avsedd för att mäta trä och byggnader fuktighet, såsom betong, gips eller murbruk, byggnad eller skog, papper och kartong. Det är endast avsedd för personligt bruk. Kommersiell användning är strängt utesluten! Denna enhet är inte en leksak. Enheten får endast användas som anges i denna manual, någon annan användning anses som olämplig. Felaktig användning kan leda till materiella skador och/eller personskador. Tillverkaren och/eller distributören ansvarar inte för skador som en följd av missbruk eller felaktig användning.



Denna symbol anger att produkten överensstämmer med gällande säkerhetsnormer.



LASERSTRÅLNING! TITTA INTE DIREKT IN I LASERSTRÅLEN.  
KLASS 2 LASER, < 1mW, 630-670 nm EN 60825-1:2007

Laseranordningar av klass med en våglängd 630-670 nm och DIN EN 60825-1: 2007 i enlighet med. Titta på något sätt direkt in i strålen av mätaren och inte titta på mätaren med optiska instrument. Ovanstående information överensstämmer med varningsetikett på instrumentet.

## SÄKERHETSANVISNINGAR OCH VARNINGAR

### **Kvävningsrisk!**

Håll förpackningen och komponenter som har liten storlek borta från barn! Intag av förpacknings och liten storlek delar kan kväva barnen!

### **Explosion och brandrisk!**

Felaktig användning av denna enhet och/eller batterier kan leda till brand eller explosion. Därför ska du inte använda enheten i en explosiv atmosfär.  
Batterierna får inte kastas i eld.

### **Giftfaran!**

Förtäring av försämrade batterier som kan läcka leder till förgiftning eller dödsfall vid barn. Förvara batterierna utom räckhåll för barn! Om batterifacket inte är stängt ordentligt och säkert, använd inte mätanordningen och demontera enheten som beskrivs i demontering och återvinning avsnitt. Om ett batteri sväljs, eller om du misstänker detta begär hälsovård omedelbart.

### **Olycksrisker!**

Om man tittar rakt in i laserstrålen kan den skada ögonen och/eller orsaka allvarliga skador. Därför, inte någonsin ser direkt in i laserstrålen. Rikta inte laserstrålen till en annan person eller till reflekterande ytor.

### **Olycksrisker!**

Håll dig borta från barn och låt dem inte leka med den. Avbryt enheten om du inte använder den eller vid transport.

### **Olycksrisker!**

Använd alltid samma typ av batteri. Olika typer av batterier ökar risken för läckage.  
Rör inte batteriläckage, för att kan detta leda till skador och/eller brännskador.  
Rör inte läckage från batterier. Vid kontakt med batterisyran, tvätt det drabbade området med rent vatten.

### **Olycksrisker!**

Försök inte ladda batterierna för att undvika batteriläckage. Ta inte ut batterierna och/eller kortsluta batterierna. Vänligen ta ut batterierna ur batterifacket omedelbart när batterierna är tomma. Använd endast batterier med samma kraft och av samma typ. Använd alltid samma gamla batterier och inte gamla och nya batterier tillsammans.

### **Explosionsrisk!**

**Olämpligt utbyte av batteriet kan leda till explosion:** Använd endast batterier av samma typ eller motsvarande.

### Explosionsrisk!

Batterier får inte utsättas för överhettning, såsom direkt ljus från solen, brand eller liknande andra förhållanden. Se till att batterierna är korrekt insatta och var uppmärksam på rätt polaritet (+ och -). Batterierna ska kasseras separat.

### Försämring risk!

Olämplig hantering av detta avståndsmätare kan försämrars den, vilket kan äventyra säkerheten av produkter. Enheten får endast repareras av kvalificerad personal. Ändra inte på något sätt räknaren. Skåpet får inte öppnas.

### Försämring risk!

Enheten får inte utsättas för direkt ljus från solen, värmekällor och kalla, extrema temperaturväxlingar, smuts, fukt, vätskor, magnetfält och direkt chock.

## FÖRBEREDELSE OCH DRIFT

### Försämring risk!

Öppna försiktigt avståndsmätaren för att förhindra skador på förpackningen.

## Förberedelse

- A.** Ta bort allt förpackningsmaterial.
- B.** Ta bort bildskärms film och eventuellt ytterligare förpackningsmaterial.
- C.** Kontrollera att alla angivna delar finns (**se figur A på sidan 4**).
- D.** Kontrollera enheten för eventuella skador. Om styrelsen visar tecken på skador, använd inte enheten och kontakta återförsäljaren.

## Installation och byte av batterier

- A.** Se till att avståndsmätaren är avstängd.
- B.** Genom att använda den medföljande skruvmejseln, vänligen öppna batteriluckan (**22**) (**se figur B, på sidan 5**).

- C.** Ta bort förpackningsmaterialet av de två medföljande batterierna och sätt dem tillbaka in i mätare. Var uppmärksam på rätt polaritet (**se figur C, på sidan 5**).
- D.** Nu kan du sätta tillbaka batteriluckan på enheten och dra åt.

## ANVÄNDNING AV LASERAVSTÅNDSMÄTARE

### Olycksrisk!

Den främre delen av räknaren släpper en synlig laserstråle. Titta aldrig direkt in i strålen, blunda i händelse av kontakt och/eller vända huvudet åt sidan. Titta inte in i laserstrålen med optiska hjälpmedel. Laserstrålen bör inte pekars mot andra människor eller djur.



På grund av påverkan från omgivningen, till exempel, kan solen ljus eller en reflexion skada mätområde och mätning precision.



Använd bifogade målsättningar för en mer exakt mätning.

## Växla lasern på eller stänga av

**A.** Tryck på **MEAS (mätning) knapp / på (12)** för att aktivera avståndsmätaren. En ljudsignal och blinkande **display (1)** visar att enheten är påslagen. Laserstrålen redan visas i det läge som behandlas av anordningen.

**B.** För att stänga av avståndsmätaren tryck på ca två sekunder på **CLR (klar) knapp / (Av knapp) (9)**. En hörbar signal indikerar att enheten är avstängd och samtidigt

stoppas laserstrålen. Efter ungefär tre minuter utan att använda avståndsmätaren kommer detta automatiskt att stängas av.

## ENHETSKNAPP / FUNKTIONER

Följande funktioner kan utföras med hjälp av enhetsknappar:



MEAS

- Slå på avståndsmätaren (tryck)
- Avståndsmätare (**knapp 12**)



- Inställning av mätning alternativ (val av område)



MAX/MIN

- Mätning av avståndet pågår (**knapp 17**)



- Addition och subtraktion (värden addition och subtraktion) (**knapp 2**)



- Visar mätresultat kurvan (**knapp 3**)



- Val av mätning referenspunkt (distansstycke, baksida kant av enhet, främre kant av enhet)



- Slå på / stänga av belysningen
- Måttenhet knapp (för att ändra måttenheten - tryck) (**knapp 4**)



- Radera från mätningsskurvan (för varje knapptryckning, är det sista uppmätta värdet eliminerat) (**knapp 9**)
- Stäng av mätanordningen (press)

## ANVÄNDNING AV MÄTFUNKTIONER

### Tips!

Efter mätning av avståndet, stoppar laserstrålen automatiskt för säkerhet. För att sätta på laserstrålen, tryck på **MEAS (mätning) / knapp (12)** igen.

## Enkel mätning av avstånd

**A.** Tryck på **MEAS (mätning) / knapp (12)** för att slå på avståndsmätaren.

**B.** Rikta mot mätpunkten och tryck på **MEAS (mätning) / knapp (12)** igen för att mäta avståndet. Resultatet av mätningen visas direkt på **skärmen (1)** och laserstrålen stoppar.

**C.** För att utföra en ny mätning, aktivera laserstrålen genom att trycka på **MEAS (mätning) knapp (12)** igen. Starta

sedan igen från steg A.

**D.** Vid slutet av mätningen tryck på **CLR (clear) knapp / Off (9)** två sekunder för att stoppa mätanordningen.

### Mätning av avståndet pågå

**A.** Tryck på **MEAS (mätning) / knappen (12)** för att slå på avståndsmätare .

**B.** Tryck på knappen för det markerade **området (11)** för att aktivera mätområdet.

**C.** Rikta laserstrålen mot den första planerade mätpunkten (t.ex. rumsbredd) och tryck på **MEAS (mätning) / knappen (12)** för att utföra den första avståndsmätning .

**D.** Rikta laserstrålen mot den andra punkten du vill mäta (t.ex. längd) och tryck igen på **MEAS (mätning) / knappen (12)**. Resultaten av bredd, längd och utrymme

mätning i kvm visas inte på **skärmen (1)**.

**E.** Vid slutet av mätningen tryck på **CLR (clear) knapp / Off (9)** två sekunder för att stoppa mätanordning .

### Volym mätning

**A.** Tryck på **MEAS (mätning) / knappen (12)** för att slå på avståndsmätare .

**B.** Tryck två gånger för att aktivera nyckeln för markerade **området (11)** för att mäta volymen. **Display (1)** visar  $m^3$  i nedre högra hörnet.

**C.** Rikta laserstrålen mot den första planerade mätpunkten (t.ex. rumsbredd) och tryck **MEAS (mätning) / knappen (12)** för att utföra den första avståndsmätning.

**D.** Rikta laserstrålen mot den andra punkten du vill mäta (t.ex. längd) och tryck igen på **MEAS (mätning) / knappen (12)**.

**E.** Vid slutet av denna mätning, ställa in laserstrålen från den tredje avsedda mätpunkten (t.ex. höjd) och tryck igen på **MEAS (mätning) / knappen (12)**. Resultaten av longitud, latitud, höjd och resulterade volym visas på **skärmen (1)** i  $m^3$ .

**F.** Vid slutet av mätningen tryck på **CLR (klar) / Off (9)** två sekunder för att stänga av mätanordningen.

### Indirekt mätning av avstånd – Pythagora

#### Observationer!

Enheten använder Pythagoras sats för att beräkna indirekta avstånd. För avståndsmätning , måste den andra laserstrålen anpassas till rät vinkel mot den uppmätta linje för att undvika oriktiga resultat.

### Indirekt mätning av avstånd – med två punkter

**A.** Tryck på **MEAS (mätning) / knappen (12)** för att slå på avståndsmätare .

**B.** Tryck tre gånger för att aktivera nyckeln för markerade **området (11)** för att mäta den indirekta avstånd. **Display (1)** visas en liten triangel på vänster sida, i centrum.

**C.** Rikta laserstrålen mot den första mätpunkten och tryck på **MEAS (mätning) / knappen (12)** för att utföra den första avståndsmätning. Upprepa proceduren för att utföra den andra avståndsmätning. Resultaten av de två mätningarna och resultatet i meter visas på **skärmen (1)**.

**D.** Vid slutet av mätningen tryck på **CLR (clear) knapp / Off (9)** två sekunder för att stänga av mätanordning.

## Indirekt mätning av avstånd – med två punkter

**A.** Tryck på **MEAS (mätning) / knappen (12)** för att slå på avståndsmätare.

**B.** Tryck fyra gånger för att aktivera nyckeln för markerade området för att mäta den indirekta **avståndet (11)**.

**Display (1)** visas två intilliggande trianglar på vänster sida, i centrum.

**C.** Rikta laserstrålen mot den första mätpunkten och tryck på **MEAS (mätning) / nyckel (12)** för att utföra den första avståndsmätning. Upprepa proceduren för att utföra den andra och den tredje avståndsmätning.

Resultaten av de tre mätningarna och resultatet i meter visas på **skärmen (1)**.

**D.** Vid slutet av mätningen tryck på **CLR (clear) knapp / Off (9)** i två sekunder för att stoppa mätanordningen.

## PÅ / AV

### BAKGRUNDSBELYSNINGEN

För att aktivera eller inaktivera skärm ljus, använd **Uit (måttenheter) knappen (4)**. Enheten lagrar inte i minnet denna information så använd den här funktionen när det behövs och förnya den när du slår på enheten.

## ÄNDRING AV MÅTTENHETER

För att ställa in olika enheter, tryck och behålla måttenhets **knapp (måttenheter) (4)**. Meter (m), fot (ft) men också inches (i), foten och tum ( , ' ) finns tillgängliga.

## ADDITION OCH SUBSTRAKTION AV MÅTTENHETER

**A.** Tryck på **MEAS (mätning) / knapp 12** för att slå på

avståndsmätare .

**B.** Rikta mot avsedda mätpunkten och tryck igen på **MEAS (mätning) / knappen 12** för att mäta avståndet.

**Nu har du två alternativ:**

**C1.** Genom att trycka en gång **addera - (+) / subtrahera (-) knappen (2)** kommer det nästa mätvärdet att läggas till den första mätvärdet (plus) kommer du att se en symbol + på **skärmen (1)**.

**C2.** Genom att trycka kort **addera - (+) / subtrahera (-) knappen (2)** kommer det nästa mätvärdet att dras till det första mätvärdet (plus) kommer du att se en symbol 0 - på **skärmen (1)**.

**D.** Genom att trycka på **MEAS (mätning) / knappen (12)** kommer en kontinuerlig avståndsmätning att genomföra , **och (1)** resultatet visas på skärmen.

## AVBRYT OCH TA BORT UPPGIFTER

För att utföra den senaste åtgärden, eller avbryta den aktuella mätningen, tryck på **CLR (clear) knappen / OFF (9)**.

## MÄTPROCESSEN

**A.** Tryck för att visa under PROCESSEN, på knappen för **mätprocessen (3)** under de senaste 20 avläsningar.

**B.** För att avsluta mätningen tryck på **CLEAR-knappen (klar) / OFF (9)**.

## INSTÄLLNING AV REFERENSPUNKT

Vid varje start av anordningen, är referenspunkten standardhögermarginalen. Du kan ändra mätningens referenspunkten genom att trycka på **knappen (10)** i mätpunkt topp och avstånd. För att använda distansstycket, använd den

nedre delen av mätaren (se figur D, sidan 5). Varje gång kommer du att höra en signal. Den valda mättningsreferenspunkten visas på skärmen (1), i det övre vänstra hörnet, enligt följande: Den här inställningen lagras inte i enhetens minne, så använd den här funktionen vid behov när du slår på enheten igen.

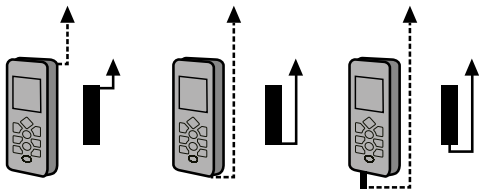

## FEL OCH FELSÖKNINGS MEDDELANDEN

Felmeddelande på skärmen	Möjlig orsak	Problemlösning
204	Felräkning.	Upprepa mätningen.
208	Felbedömning av överdriven strömflöde.	Kontakta återförsäljaren.
220	Urladdade batterier / batteri	Byta batterier
252	Hög temperatur	Mätaren kommer att svalna, t.ex. i ett svalt rum. Den yttre temperaturen måste vara mellan 0 °C och + 40 °C.
253	Låg temperatur	Avståndsmätaren kommer att värmas, t.ex. förvaring i ett varmt rum. Den yttre temperaturen måste vara mellan 0 °C och + 40 °C.
255	Poor signal or measurement time due to low reflection surface	Increase the degree of reflexion, for example with a white paper in the measurement point.
256	Stark signal på grund av hög reflexion yta	En mörk färg papper minskar reflexion graden
261	Målet är för långt	Mätningen kan utföras inom 40 meter.
500	Skador på maskinvara	Försök flera gånger att slå på och av avståndsmätaren. Om felmeddelandet kvarstår, finns det en skada. Kontakta din återförsäljare.

## UPPRÄTTHÅLLANDE OCH LAGRING AV PRODUKTEN

### Kortslutningsfara!

Det kan orsaka en kortslutning i hem där vatten gått in. Doppa inte enheten i vatten. Se till att vattnet inte når höljet.

### Försämring risk!

Olämpligt rengöring av fuktmätare kan orsaka skador och brister. Använd inte aggressiva rengöringsmedel. Använd inte vassa eller metallföremål såsom knivar, spatel eller liknande objekt för rengöring.

### Försämring risk!

Således kan ytan försämrans. A. Ta ut batterierna innan du rengör batterifacket av enheten. B. Rengör mätaren med en mjuk, torr duk.

Förvara alltid enheten i sitt skyddskåpan på en torr plats. För att minska risken för batteriläckage, ta bort batterierna om du inte använder enheten under en längre tid.

## TEKNISKA UPPGIFTER

Modell:	EOT0018
Precision:	+ - 2,0 mm
Effekt:	3 V, 2 x 1,5 V  AAA / LR03
Mätområde:	0,2 - 40 meter

Laserklass:	2, < 1 mW, 630-670 nm, EN 60825-1:2007
Vikt:	ca. 123 g
Dimensioner:	ca. 115 x 52 x 32,5 cm
Material:	Plast
Skydd :	IP 54 (skydd mot damm och vattentät)
Arbetstemperatur:	0 - + 40 grader
Artikelnr:	23749540

## AVFALLSHANtering OCH ÅTERVINNING



Elektriska apparater är farligt avfall och de bör inte ingå i hushållssoporna. Vänligen kassera produkten vid slutet av sin livslängd i enlighet

med gällande lagar. Således uppfyller du dina juridiska skyldigheter och bidra till miljöskyddet.



Som konsument bör du uppfylla juridiska krav, i enlighet med batteriförordningen så att undanröja alla förbrukade batterier för att deras förfogande vid sopor är strängt förbjudet. Förorenade batterier, ackumulatörer och knappcells-batterier är märkta med denna etikett för att indikera att deras förfogande vid sopor är strängt förbjudet. Beteckningarna för tungmetaller är: Cd = kadmium, Hg = kvicksilver, Pb = bly. Du får ta de använda batterier, laddningsbara batterier och knapp-celler till den fria uppsamlingsenheter från din kommun, våra butiker eller någonstans där batterier, ackumulatörer eller knappceller säljs. Således uppfyller du dina juridiska skyldigheter och bidra till miljöskyddet.



## İÇİNDEKİLER

Parçaları / Genel tanıtım .....	4
Pillerin takılması / Aralık .....	5
Teslim edilen set / Cihaz parçaları .....	437
Giriş .....	438
Simgelerin açıklanması .....	438
Uygun kullanma .....	439
Güvenlik talimatları ve uyarılar .....	440
Hazırlanması ve çalıştırılması.....	442
Lazerli telemetrenin kullanması .....	443
Cihaz düğmeleri / Fonksiyonları .....	444
Ölçü fonksiyonların kullanılması .....	445
Arka aydınlatmanın çalıştırılması / Durdurulması.....	448
Ölçü birimin değiştirilmesi .....	448
Ölçülen değerlerin eklenmesi ve eksiltilmesi .....	449
Ölçme, iptal ve bilgi silme işlemleri.....	449
İlerlemelerin ölçümü .....	449
Ölçü referans noktanın ayarlanması .....	450
Hata ve tamir mesajları .....	451
Ürünün bakımı ve depolanması .....	452
Özelliler .....	452
Artıkların yönetimi ve dönüştürülmesi .....	453

## TESLİ EDİLEN SET / CİHAZ PARÇALARI

1 Ekran	13 Yardımcı aletler göstergesi – bölge ölçümü, hacim, açı, 2 nokta, açı, 3 nokta	23 Lazer ışığı algıcısı
2 Ekleme (+) Eksiltme (-) düğmesi	14 Tutarlı ölçü göstergesi	24 Lazer ışığı vericisi
3 İlerleme ölçü düğmesi	15 Eski ölçülerin göstergesi	25 Hata Mesaj göstergesi
4 Birim düğmesi (Unit)	16 Ölçme referans noktası göstergesi (Uzaklık, cihaz arka kenarı, cihaz ön kenarı)	
5 Terazı (yatay)	17 Çalıştırılmış lazer göstergesi	
6 Aralık (kapalı)	18 Pil göstergesi	
7 MAX/MIN düğmesi	19 El kemeri	
8 Terazı (dikey)	20 Depolama çantası	
9 CLR- (Silme)/kapatma düğmesi	21 Tornavida	
10 Referans noktası ölçme düğmesi Tipka za izbiro površine	22 Pil kapağı	
11 Alan seçme düğmesi		
12 MEAS (ölçüm) / başlatma düğmesi		

## GİRİŞ



Multimetreyi kullanmadan önce bu talimatları dikkatle okumanızı rica ediyoruz ve bu

cihazın çalışma şekli ile alışınız. Kılavuz kullanma talimatları ve güvenliği ile ilgili önemli bilgiler içermektedir. Emniyet ve kullanma talimatlarına riyanet edilmemesi cihazın ve sizin gın ve sizin gözlerinizin hasarlanmasına götürebilmektedir. Bu kullanma kılavuzu şu anda geçerli Avrupa Birliği standardlarına ve kurallarına dayanmaktadır, eğer gerekli ise, bunlar başka ülkelerde ki yönetim hatları ile karşılanabilmektedir, o ülkeye özgün. Bu kullanma talimatlarını güvenli bir şekilde koruyunuz ve üçüncü şahıslara teslim ettiğinizde iletiniz.

## SİMGELERİN AÇIKLANMASI



**Metin not.** Lütfen okuyunuz ve hatırlayınız.



**UYARI!** Bu simge ve sinyal ölüm veya ağır yaralamaya götürebilecek önemli

tehlikeyi belirtmektedir.



**DİKKAT!** Bu simge ve işaret hafif yaralanmaya götürebilen bir tehlikeyi

göstermektedir.

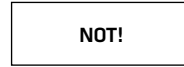

**NOT!** Bu simge ve işaret olabilecek maddi hasar riskini belirtmektedir.



Bu simge belirtmektedir ki cihaz uygun emniyet standartlarına riyanet ettiğini göstermektedir.



LAZER RADİYASYONU!  
IŞINA BAKMAYINIZ. 2 SINIF  
LAZER, < 1mW, 630-670 nm EN  
60825-1:2007

Laser sınıfı, 630-670 nm dalga uzunluğu ile ve DIN EN 60825-1: 2007 uygun.

Hiçbir şekilde ölçü cihazın ışınına

doğrudan bakmayınız ve optik aletler ile cihaza bakmayınız. Yukarıda ki bilgiler cihaz üzerinde bulunan uyarı etiketle uygundur.

## UYGUN KULLANMA

Bu sayaç 40 metreye kadar mesafelerin ölçümü için tasarlanmıştır ve projelendirilmiştir ve sadece şahsi kullanım içindir. Ticari bir kullanım dışındadır. Bu alet bir oyuncak değildir. Cihaz sadece bu kılavuzda kararlaştırıldığı şekilde kullanılmalıdır, herhangi başka kullanım uygunsuz sayılacaktır. Uygunsuz bir kullanım maddi hasarlara ve/veya vücutsel yaralamalara götürebilir. Üretici ve/veya distribütör uygunsuz veya doğru olmayan kullanımdan oluşacak zararlardan sorumlu olmayacaktır.

## GÜVENLİK TALİMATLARI VE UYARILAR

### Boğulma tehlikesi!

Ambalajı ve ufak ölçülü parçaları çocuklardan uzak tutunuz.

Ambalajın ve ufak ölçülü parçaların yutulması çocukları boğma durumuna götürebilir.

### Patlama ve yangın tehlikesi !

Cihazın ve/veya pillerin uygunsuz kullanılması ile yangınlara veya patlamalara yol açabilir.

Bunun sonucu cihazı patlayıcı bir ortamda kullanmayınız.

Piller ateşe atılmaması gerekmektedir.

### Zehirlenme tehlikesi!

Yutulan hasarlı piller akabilmektedir ve çocukların durumunda zehirlenmeye veya ölüme yol açabilir. Pilleri çocukların erişeceği yere bırakmayın. Eğer pillerin bulunan yer uygun ve emniyetli bir şekilde kapanmıyorsa, telemetre ölçü aletini kullanmayınız ve cihazı devre dışı ediniz ve cihazı devre dışı ve geri dönüşüm'de açıklandığı şekilde.

### Kaza tehlikesi!

Doğrudan lazer ışına baktığınızda gözlerinize hasar verebilir ve/veya ağır yaralanmalara götürebilmektedir.

Bunun için, hiçbir zaman lazer ışınına doğrudan bakmayınız. Lazer ışın noktasını bir başka kişiye veya yansıtıcı yüzeylere doğrultmayınız.

### Kaza tehlikesi!

Her zaman cihazı uzaklardan tutunuz ve çocuklara bununla oynamasına izin vermeyiniz. Telemetryyi uygun bir şekilde kapatınız eğer kullanmıyorsanız veya taşıyorsanız.

### Kaza tehlikesi!

Her zaman aynı tip pil kullanınız. Farklı pil tipleri, bunların akmasına neden olur. Pil akıntılarına değmeyiniz, bu bir hasara ve / veya yangınlara neden olur. Pil içindeki akıntılara değmeyin. Pil içindeki asitle temasında, etkilene bölge bol temiz su ile yıkamaktadır.

### Kaza tehlikesi!

Pilleri akmasına önlemek için pilleri doldurmaya denemeyiniz. Pilleri dışınaalmayı ve/veya pillere kısa devre yapmayı denemeyiniz.

Pillerin boş olduğunda pil yerinden hemen dışarı çıkartmanızı rica etmekteyiz. Sadece aynı güçte ve aynı tip pil kullanınız.

Her zaman eski pilleri kullanınız ve yeni ve eski pil bir arada kullanmayınız.

### Patlama tehlikesi !

**Pilin uygunsuz olarak değiştirilmesi patlayabilir:**  
Sadece aynı tip veya bunun eşdeğer piller kullanınız.

### Pericol de explozie!

Piller aşırı sıcaklığa maruz bırakmayınız, doğrudan güneş ışınları, ateş veya benzeri gibi.

Pillerin sokulmasında doğru sokulmasından tein olunuz

ve uygun polariteye dikkat ediniz (+ ve -).

Piller telemetreden ayrı olarak çıkarılacaktır.

### Hasarlanma tehlikesi!

Telemtrenin uygunsuz olarak kullanılması hasarlayabilir, ve bu şekilde ürünlerin emniyetini'de etkileyebilir. Cihaz sadece vazifli kişiler tarafından tamir edilebilir. Sayaca hiçbir değişiklik yapmayınız. Gövde açık olmaması gerekmektedir.

### Hasarlanma tehlikesi!

Cihaz güneş ışınlarına, sıcaklık ve soğuk kaynaklarına, aşırı ısı dalgalanmalarına, kir, nem, sıvı, doğrudan manyetik alanlara ve darbeye maruz bırakılmaması gerekmektedir.

## HAZIRLANMA VE ÇALIŞTIRMA

### Hasarlanma tehlikesi!

Telemetreyi dikkatli açınız, ambalajın hasarlanmasını önlemek için.

### Hazırlanma

- A.** Cihazı ambalajdan çıkarınız.
- B.** Göstergenin foliyesini çıkarınız ve gerekirse ambalajlama malzemesini çıkarınız.
- C.** Belirtilen parçaların mevcut olduğunu kontrol ediniz **(A resmi, sayfa 4)**.
- D.** Cihazı herhangi hasara karşı kontrol ediniz. Eğer hasar görülürse telemetreyi kullanmayınız ve satıcı ile iletişime geçiniz.

### Pillerin monte edilmesi veya değiştirilmesi

- A.** Ölçü cihazın durdurulmuş olduğundan emin olunuz.
- B.** Tedarik edilen tornavidayı kullanarak lütfen pil bölümü kapağını açınız **(22) (B resmi, sayfa 5)**.
- C.** Tedarik edilen iki pilin ambalajını çıkarınız ve tele-

metreye yerleştiriniz. Doğru polariteye dikkat ediniz **(C resmi, sayfa 5)**.

**D.** Şimdi pil kapağını telemetreye geri yerleştiriniz ve vidayı sıkınız.

## LAZERLİ TELEMETRENİN KULLANILMASI

### Kaza tehlikesi!

Sayacın ön tarafından görünür bir lazer ışını çıkmaktadır. Hiçbir zaman ışına doğrudan bakmayınız, kontak durumunda gözlerinizi kapatınız ve/veya başınızı yan tarafa çeviriniz. Lazer ışınına optik yardımcılar ile bakmayınız. Lazer ışını başka kişileri veya hayvanların hedefi olmaması gerekmektedir.



Çevre etkisinden dolayı, örneğin, güneş ışığı veya bir yansıtma ölçü aralarını ve ölçü hassaslığını hasarlayabilir.



Daha doğru bir ölçüyapmak için cihazda dahil olan parçaları kullanınız.

## Lazerin çalıştırılması ve durdurulması

**A.** Telemetreyi çalıştırmak için **MEAS (ölçme) düğmesine basınız / çalıştırma (12)**. Sesli bir sinyal ve aralıklı **gösterge (1)** cihazın çalıştığını işaretleyecektir. Lazer ışını cihazın yönlendirildiği pozisyona gösterilmektedir.

**B.** Telemetreyi kapatmak için, yaklaşık iki saniye **CLR (sil) / Durdur düğmesine basınız (9)**. Sesli bir sinyal cihazın durdurulduğunu işaretleyecektir, aynı zamanda, lazer

ışını duracaktır. Telemetreyi yaklaşık üç dakika kullanılmaması, otomatik olarak kapanacaktır.

## CİHAZIN DÜĞMELERİ / FONKSİYONLARI

Bu fonksiyonlar cihazın düğmeleri yardımı ile yapılabilmektedir:



MEAS

- Telemetrenin çalıştırılması (basılı tutunuz)
- uzaktan ölçüm (**düğme 12**)



- ölçüm opsiyonlar ayarı (bölge seçimi)



MAX/MIN

- Devam eden mesafenin ölçümü (**düğme 17**)



- Toplama ve eksiltme (değerlerin toplanması veya eksiltmesi) (**düğme 2**)



- ölçü sonucun eğrisi göstegesini (**düğme 3**)



- ölçüm referans noktasının seçimi (Ara mesafe, cihaz arka kenarı, cihaz ön kenarı) (**düğme 10**)



- gösterge ışıklandırması çalıştırması / durdurulması
- ölçü birim düğmesi (ölçü birimi değiştirilmesi için basılı olarak tutunuz) (**düğme 4**)



- ölçü eğrisinden silinmesi (herbir basılan düğme, son ölçülen değer silinmektedir) (**düğme 9**)
- ölçü aletini durdurunuz (basılı tutunuz)

## ÖLÇÜ FONKSİYONLARIN KULLANILMASI

### Belirti !

Mesafenin ölçümünden sonra, lazer ışını emniyet için durmaktadır. Lazer ışının çalıştırılması için, **MEAS (ölçme) basınız/ yeniden (12) düğmeye.**

## Mesafenin basitçe ölçülmesi

- A.** Telemetreyi çalıştırmak için **MEAS (ölçme) / düğme (12)** basınız.
- B.** Mesafeyi ölçmek için istenilen ölçü noktasını belirtiniz ve **MEAS (ölçme) / düğmeye (12)** yeniden basınız. Ölçünün sonucu doğrudan **ekrana (1)** gösterilecektir ve lazer ışını duracaktır.
- C.** Bir başka ölçüm yapmak için, lazer ışını yeniden çalıştırınız ve yeniden **MEAS (ölçme) / düğme (12)** basınız. Sonra yeniden A etabından başlatınız.

**D.** Ölçülerin bitiminde **CLR (sil) / Off (9)** düğmesine iki saniye kadar basılı tutunuz ölçücihazını durdurmak için.

### Gerçekleştirmeye aşamasında mesafenin ölçümü

**A.** Telemetreyi çalıştırmak için **MEAS (ölçme) / düğme (12)** basınız.

**B.** Bölge seçimi için **(11)** düğmesine basınız bölge ölçümünü çalıştırmak için.

**C.** Lazer ışını istenilen ilk ölçülecek noktaya sabitleiniz (örneğin, oda genişliği) ve sonra **MEAS (ölçme) / düğme (12)** basınız uzaktan ilk ölçümü yapmak için.

**D.** Lazer ışını ikinci ölçülecek noktaya sabitleyiniz (örneğin, uzunluğu) ve yeniden **MEAS (ölçme) / düğme (12)** basınız. Genişlik, uzunluk ölçümlerin sonucu ve alan mk olarak **ekrana (1)** gösterilecektir.

**E.** Ölçülerin bitiminden sonra **CLR (sil) /Off (9)** düğmesine iki saniye kadar basılı tutunuz ölçü aletini kapatmak için.

### Hacimin ölçümü

**A.** Telemetreyi çalıştırmak için **MEAS (ölçme) / düğme (12)** basınız.

**B.** Bölge seçim **düğmesini (11)** çalıştırmak için iki defa basınız hacimin ölçümü için. **Ekran'da (1)** sağ alt köşede m<sup>3</sup> göülecektir.

**C.** Lazer ışını istenilen ilk ölçünoktasına sabitleyiniz (örneğin, oda genişliği) ve sonra **MEAS (ölçme) / düğme (12)** basınız uzaktan ilk ölçümü yapmak için.

**D.** Lazer ışını ikinci ölçülecek noktaya sabitleyiniz (örneğin, uzunluğu) ve yeniden **MEAS (ölçme) / düğme (12)** basınız.

**E.** Bu ölçümün sonunda lazer ışını ölçmek istediğiniz üçüncü ölçülecek noktaya sabitleyiniz (örneğin, uzunluğu) ve yeniden **MEAS (ölçme) / düğme (12)** basınız. Enlem, boylam, yükseklik ve hacim ölçülerin sonucu **ekranda (1)** m<sup>3</sup> olarak gösterilecektir.

**F.** Ölçülerin bitiminden sonra **CLR (sil) /Off (9)** düğmesine iki saniye kadar basılı tutunuz ölçü aletini kapatmak için.

### Doğrudan olmayan mesafenin ölçümü - Pisagor

#### Açıklamalar!

Cihaz doğrudan olmayan mesafeleri ölçmek için Pisagora teoremini kullanmaktadır. Mesafenin ölçümü için ikinci lazer ışını ölçülen çizgiye göre dik açıya göre hizada olamsı gerekmektedir yanlış sonuçlardan kaçınmak için.

### Doğrudan olmayan mesafelerin ölçümü – iki noktalı

**A.** Telemetreyi çalıştırmak için **MEAS (ölçme) / düğme (12)** basınız.

**B. Bölge (11)** düğme seçimi için üç defa basınız doğrudan olmayan mesafeyi ölçmek için. **Ekran'da (1)** merkez bölgesinin sol tarafında ufak bir üçgen görülecektir.

**C.** Lazer ışını istenilen ilk ölçünoktasına sabitleyiniz (örneğin, oda genişliği) ve sonra **MEAS (ölçme) / düğme (12)** basınız uzaktan ilk ölçümü yapmak için. Bu işlemi ikinci uzaktan ölçümü yapmak için tekrar ediniz. İki ölçümün sonuçlarını, ve metre olarak çıkacak sonuç **ekranda (1)** gösterilecektir.

**D.** Ölçülerin bitiminden sonra **CLR (sil) / Off (9)** düğmesine iki saniye kadar basılı tutunuz ölçü aletini kapatmak için.

## Doğrudan olmayan mesafenin ölçümü – üç noktalı

**A.** Telemetreyi çalıştırmak için **MEAS (ölçme) / düğme (12)** basınız.

**B. Bölge (11)** düğme seçimi için dört defa basınız doğrudan olmayan mesafeyi ölçmek için. **Ekran'da (1)** merkez bölgesinin sol tarafında ufak birbirine yakın iki üçgen görülecektir.

**C.** Lazer ışınını istenilen ilk ölçünoktasına sabitleyiniz (örneğin, oda genişliği) ve sonra **MEAS (ölçme) / düğme (12)** basınız uzaktan ilk ölçümü yapmak için. İkinci ve üçüncü uzaktan ölçümü yapmak için bu işlemi tekrar ediniz. Üç ölçümün sonuçlarını, ve metre olarak çıkacak sonuç **ekranda (1)** gösterilecektir.

**D.** Ölçülerin bitiminden sonra **CLR (sil) / Off (9)** düğmesine iki saniye kadar basılı tutunuz ölçü aletini kapatmak için.

## ARKA AYDINLATMANIN ÇALIŞTIRILMASI / DURDURULMASI

Ekran ışıklandırılmanın faliyete geçmesini veya faliyet'ten çıkarılması için, **Unit (birimler) (4)** düğmesini kullanınız. Bu seçenek, sayaç hatırlamıyor, bu şekilde bu seçenek gerekli olduğu zaman aletin çalıştırılmasından sonra yenilenecektir.

## ÖLÇÜ BİRİMİN DEĞİŞTİRİLMESİ

Farklı birimlerin ayarlanması için, **Unit (birimler) (4)** düğmesini basılı tutunuz. Metrik (m), inç (in) ve Ayak & parmak birimler mevcuttur.

## ÖLÇÜLEN DEĞERLERİN EKLENMESİ VE SİLİNMESİ

**A.** Telemetreyi çalıştırmak için **MEAS (ölçme) / düğme (12)** basınız.

**B.** Ölçülmesi istediğiniz noktayı sabitleyiniz ve yeniden **MEAS (ölçme) / düğme (12)** basınız mesafeyi ölçmek için. **Şimdi iki seçeneğiniz vardır:**

**C1.** Bir defa **ekleme (+) / eksiltme (-) (2)** Düğmeye basarak ilk ölçülen mesafe değerine (artı), **ekranda (1)** bir + simgesi göreceksiniz.

**C2.** Bir defa **ekleme (+) / eksiltme (-) (2)** Düğmeye basarak ilk ölçülen mesafe değerine (eksi), **ekranda (1)** bir - simgesi göreceksiniz.

**D.** **MEAS (ölçme) / düğme (12)** basılması ile devamında bir uzaktan ölçme yapılmaktadır, ve sonra **ekranda (1)**

sonuç gösterilecektir.

## ÖLÇME, IPTAL VE BILGI SİLME İŞLEMLERİ

Bir son eylem yapmak için, veya ölçüm işlemin iptal edilmesi için, **CLR (sil) / OFF (9)** düğmesine basınız.

## İLERLEMELERİN ÖLÇÜMÜ

**A.** Çalışma esnasında gösterilmesi için ölçme işlem (3) düğmesine son 10 okuma'da basınız.

**B.** Ölçüm işleminden çıkmak için, **CLR (sil) / OFF (9)** düğmesine basınız.

## ÖLÇÜ REFERANS NOKTANIN AYARLANMASI

Cihazın her bir çalıştırılmasında referans noktası standard olarak cihazın sağ kenarıdır. Referans ölçüm noktasını **değiştirebilirsiniz (10)** düğmesini bastırarak uç ve uzaktan ölçü referans noktalarında. Aralığın kullanılması için sayacın alt tarafından yapılmaktadır (**D resim, sayfa 5 bakınız**). Her seferinde sesli sinyal duyulmaktadır. Seçilen ölçü referans noktası **ekranda (1)** gösterilmektedir, üst sol köşede, bu şekilde: Bu seçenek cihaz tarafından hafızaya alınmamaktadır, bu şekilde ki bu fonksiyonu cihazın yeniden çalıştırılmasından sonra kullanabilirsiniz.

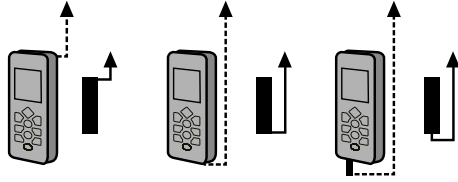

## HATA VE TAMIR MESAJLARI

Ekran hata mesajı	Olabilecek neden	Sorunun çözümü
204	Yanlış hesaplama	Ölçüm işlemini tekrar ediniz.
208	Aşırı elektrik akışı hesap hatası	Satıcı ile iletişime geçiniz.
220	Böş piller / boş pil	Pille değiştiriniz.
252	Fazla yüksek ısı	Sayaç soğutuluyor, örneğin soğuk bir odada. Dış ısı 0 °C'den + 40 °C'ye kadar olması gerekmektedir.
253	Fazla düşük ısı	Telemetre ısıtılmaktadır örneğin sıcak bir odada. Dış ısı 0 °C'den + 40 °C'ye kadar olması gerekmektedir.
255	Zayıf sinyalin / veya ölçme sürenin algılaması düşük yüzeyin yansımalarından dolayı	Yüzeyi yansıma derecenin yükseltilmesi, örneğin ölçü noktasında beyaz bir kağıt sayfası ile.
256	Güçlü sinyal algılaması yüzeyin güçlü yansımalarından dolayı	Koyu renk bir kağıt sayfası ile noktayı azalt.
261	Ölçülecek hedef fazla uzakta'dır	Ölçüler 40 metreye kadar bir arada yapılabilmektedir.
500	Hardware hatası	Tekrarlı bir şekilde telemetreyi açın ve kapatın. Eğer hata mesajı devam ederse, bir arıza mevcuttur. Bu durumda lütfen satıcı ile iletişime geçiniz.



## ÜRÜNÜN BAKIMI VE DEPOLANMASI

### ! Kısa devre tehlikesi!

İçeriye giren su kısa devre oluşturabilmektedir. Hiçbir zaman telemetreyi suya batırmayınız, suyun gövdeye yetişmediğinden temin olunuz.

### Hasarlanma tehlikesi!

Sayacın uygunsuz şekilde temizlenmesi hasar ve arızaya neden olabilmektedir. Agresiv temizleme çözümleri kullanmayınız. Temizlemede sivri veya metalik aletler kullanmayınız, bıçak, spatula veya benzerleri gibi.

### Hasarlanma tehlikesi!

Bu şekilde yüzeyi hasarlanabilir. A) Herbir temizlemeden önce pilleri pil yerinden çıkarınız. B) Telemetreyi kapalıyken yumuşak, kuru bir bezle siliniz.

Telemetreyi teslim edilen çuvalın içinde kuru bir yerde tutunuz. Pil akıntı riskini önlemek için, telemetreyi uzun bir zaman kullanmadığınızda pillerini çıkarınız.

## TEKNİK BİLGİLER

Modeli:	EOT0018
Hassasılık:	+ - 2,0 mm
Elektrik beslenmesi:	3 V, 2 x 1,5 V  AAA / LR03
Ölçüm aralığı:	0,2 - 40 metri
Lazer sınıfı:	2, < 1 mW, 630-670 nm, EN 60825-1:2007

Ağırlık:	yaklaşık 123 g
Ölçüler:	yaklaşık 115 x 52 x 32,5 cm
Malzeme:	Plastik
Koruma:	IP 54 (Toz'a ve su ile ıslatılmaya karşı koruma)
İşlem ısısı:	0 - + 40 derece
Ürün numarası:	23749540

## ARTIKLARIN YÖNETİMİ VE DÖNÜŞTÜRÜLMESİ



Elektronik cihazlar tehlikeli atıklardır ve ev atıklarına ait olmamaları gerekmektedir.



Ürünü kendi hizmet ömrü bitiminde uygulanabilen yasal düzenlemelere uygun atınız. Hem kendi yasal zorunluklarınızı gerçekleştirmekteyiz hemde çevre korumasına katkıda bulunmaktasınız.



Tüketici sıfatında yasalar tarafından istenilen zorunluluklarınız vardır bütün kullanılan pilleri yok etmek için, ev çöpü ile yok edilmesi yasaktır. Kirlenmiş piller, aynı resimle işaretlenen düğme akü ve pillerin ev çöpü ile yok edilmsi belirtilmiştir. Ağır metaller için adlandırılmalar kesindir Cd - Kadmiu, Hg - Civa, Pb - Kurşun. Kullanılan piller, yeniden şarj edilenler ve düğme hücreler kendi yaşadığın şehirde ki toplama noktasında, bizim mağazamızda veya pil, akü ve düğme hücrelerin satıldığı her yerde bedelsiz olarak götürebilirsiniz. Hem kendi yasal zorunluklarınızı gerçekleştirmekteyiz hemde çevre korumasına katkıda bulunmaktasınız.