

**D** **STEINEL Vertrieb GmbH**  
Dieselstraße 80-84  
33442 Herzebrock-Clarholz  
Tel: +49/5245/448-188  
Fax: +49/5245/448-197  
www.steinel.de

**A** **Steinel Austria GmbH**  
Hirschstettner Strasse 19/A/2/2  
A-1220 Wien  
Tel.: +43/1/2023470  
Fax: +43/1/2020189  
info@steinel.at

**CH** **PUAG AG**  
Oberebenstrasse 51  
CH-5620 Bremgarten  
Tel.: +41/56/6488888  
Fax: +41/56/6488880  
info@puag.ch

**GB** **STEINEL U. K. LTD.**  
25, Manasty Road · Axis Park  
Orton Southgate  
GB-Peterborough Cambs PE2 6UP  
Tel.: +44/1733/366-700  
Fax: +44/1733/366-701  
steinel@steinel.co.uk

**IRL** **Socket Tool Company Ltd**  
Unit 714 Northwest Business Park  
Kilshane Drive · Ballycoolin · Dublin 15  
Tel.: 00353 1 8809120  
Fax: 00353 1 8612061  
info@sockettool.ie

**F** **STEINEL FRANCE SAS**  
ACTICENTRE - CRT 2  
Rue des Farnards - Bât. M - Lot 3  
F-59818 Lesquin Cedex  
Tél.: +33/3/20 30 34 00  
Fax: +33/3/20 30 34 20  
info@steinelfrance.com

**NL** **VAN SPIJK AGENTUREN**  
Postbus 2  
5688 HP OIRSCHOT  
De Scheper 260  
5688 HP OIRSCHOT  
Tel. +31 499 571810  
Fax. +31 499 575795  
vsa@vanspijk.nl  
www.vanspijk.nl

**B** **VSA handel Bvba**  
Hagelberg 29  
B-2440 Geel  
Tel.: +32/14/256050  
Fax: +32/14/256059  
info@vsahandel.be  
www.vsahandel.be

**L** **Minusines S.A.**  
8, rue de Hogenberg  
L-1022 Luxembourg  
Tél. : (00 352) 49 58 58 1  
Fax : (00 352) 49 58 66/67  
www.minusines.lu

**E** **SAET-94 S.L.**  
C/ Trepadella, nº 10  
Pol. Ind. Castellbisbal Sud  
E-08755 Castellbisbal (Barcelona)  
Tel.: +34/93/772 28 49  
Fax: +34/93/772 01 80  
saet94@saet94.com

**I** **STEINEL Italia S.r.l.**  
Largo Donegari 2  
I-20121 Milano  
Tel.: +39/02/96457231  
Fax: +39/02/96459295  
info@steinel.it  
www.steinel.it

**P** **Pronodis - Soluções Tecnológicas, Lda.**  
Zona Industrial Vila Verde Sul, Rua D, n.º 1  
P-3770-305 Oliveira do Bairro  
Tel.: +351 234 484 031  
Fax: +351 234 484 033  
pronodis@pronodis.pt · www.pronodis.pt

**S** **KARL H STRÖM AB**  
Verktygsvägen 4  
S-553 02 Jönköping  
Tel.: +46/36/31 42 40  
Fax: +46/36/31 42 49  
www.khs.se

**DK** **Roliba A/S**  
Hvidkærvej 52  
DK-5250 Odense SV  
Tel.: +45 6593 0357  
Fax: +45 6593 2757  
www.rolliba.dk

**FI** **Oy Hedtec Ab**  
Lauttasaarentie 50  
FI-00200 Helsinki  
Tel.: +358/207 638 000  
Fax: +358/9/673 813  
www.hedtec.fi/valaistus · lighting@hedtec.fi

**N** **Vilan AS**  
Olaf Helsetsvæi 8  
N 0694 Oslo  
Tel.: +47/22 72 50 00  
Fax: +47/22 72 50 01  
post@vilan.no

**GR** **PANOS Lingonis + Sons O. E.**  
Aristofanous 8 Str.  
GR-10554 Athens  
Tel.: +30/210/321 2021  
Fax: +30/210/321 8630  
lygonis@otenet.gr

**TR** **EGE SENSORLU AYDINLATMA İTH. İHR. TIC. VE PAZ. Ltd. STI.**  
Gersan Sanayi Sitesi 2305 · Sokak No. 510  
TR-06370 Bati Sitesi (Ankara)  
Tel.: +90/3 12/2 57 12 33  
Fax: +90/3 12/2 55 60 41  
ege@egeihalat.com.tr  
www.egeihalat.com.tr

**CZ** **ELNAS s.r.o.**  
Oblekovice 394  
CZ-67181 Znojmo  
Tel.: +420/5 15/22 01 26  
Fax: +420/5 15/24 43 47  
info@elinas.cz · www.elinas.cz

**PL** **"L&" Spółka z ograniczoną odpowiedzialnością sp.k.**  
Byków, ul. Wrocławska 43  
PL-55-095 Mirków  
Tel.: +48/71/3980861  
Fax: +48/71/3980819  
firma@langelukaszuk.pl

**H** **DINOCOOP Kft**  
Radvány u. 24  
H-1118 Budapest  
Tel.: +36/1/3193064  
Fax: +36/1/3193066  
dinocoop@dinocoop.hu

**LT** **KVARCAS**  
Neries krantine 32  
LT-48463, Kaunas  
Tel.: +370/37/40 8030  
Fax: +370/37/40 8031  
info@kvarcas.lt

**EST** **FORTRONIC AS**  
Tegurri 45c  
EST 51013 Tartu  
Tel.: +372/7/47 52 08  
Fax: +372/7/36 72 29  
info@fortronic.ee

**SLO** **Log-line d.o.o.**  
Suha pri predoslah 12  
SLO-4000 Kranj  
Tel.: +386 42 521 645  
Fax: +386 42 312 331  
info@log-line.si · www.log.si

**SK** **NECO SK, A.S.**  
Ružová ul. 111  
SK-01901 Ilava  
Tel.: +421/42/4 45 67 10  
Fax: +421/42/4 45 67 11  
neco@neco.sk · www.neco.sk

**RO** **Steinel Distribution SRL**  
Parc Industrial Metrom  
RO - 500269 Brasov  
Str. Carpatilor nr. 60  
Tel.: +40(0)268 53 00 00  
Fax: +40(0)268 53 11 11  
www.steinel.ro

**HR** **Daljinsko upravljanje d.o.o.**  
Bedriča Smetane 10  
HR-10000 Zagreb  
t/ 00385 1 388 66 77  
f/ 00385 1 388 02 47  
daljinsko-upravljanje@inet.hr  
www.daljinsko-upravljanje.hr

**LV** **AMBERGS SIA**  
Brīvības gatve 195-16  
LV-1039 Rīga  
Tel.: 00371 67550740  
Fax: 00371 67552850  
www.ambergs.lv

**BG** **ТАШЕВ-ГАЛВИНГ ООД**  
Бул. Климент Охридски № 68  
1756 София, България  
Тел.: +359 2 700 45 45 4  
Факс: +359 2 439 21 12  
info@tashev-galving.com  
www.tashev-galving.com

**RUS** **Датчики, светильники**  
Представитель в России  
Сенсорные технологии  
Телефон:(499)2372868  
www.steinel-rus.ru

**CN** **STEINEL China**  
Representative Office  
Shanghai Rm. 21 A-C,  
Huadu Mansion No. 838  
Zhangyang Road Shanghai 200122  
Tel: +86 21 5820 4486  
Fax: +86 21 5820 4212  
www.steinel.cn  
info@steinel.net

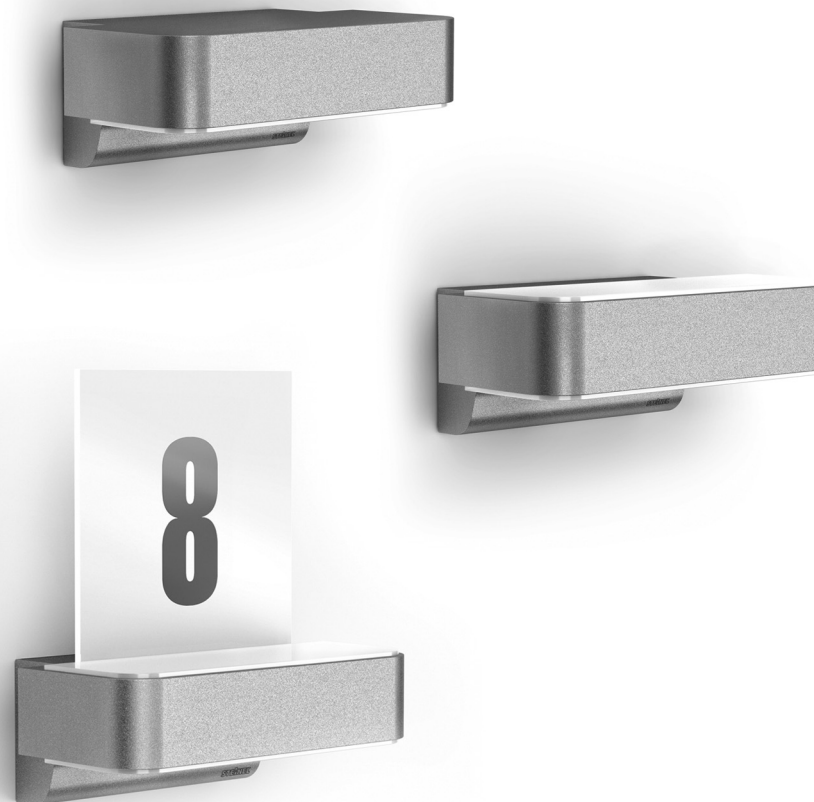

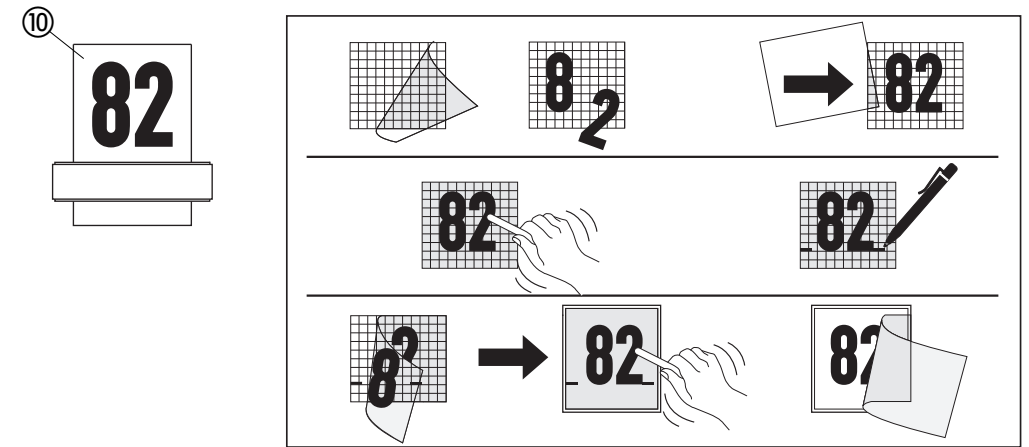
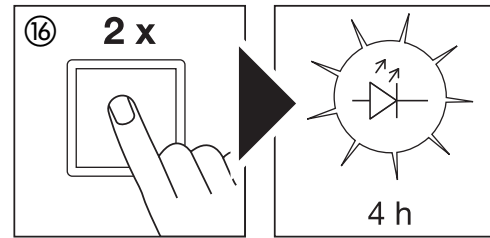
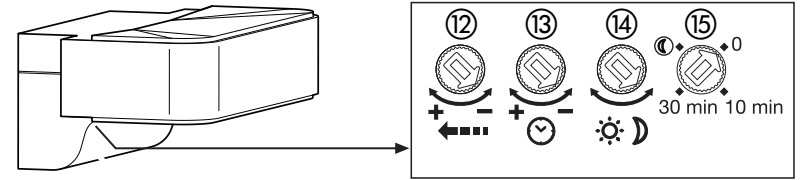
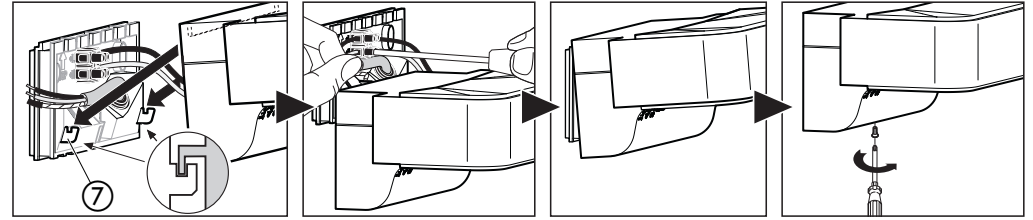
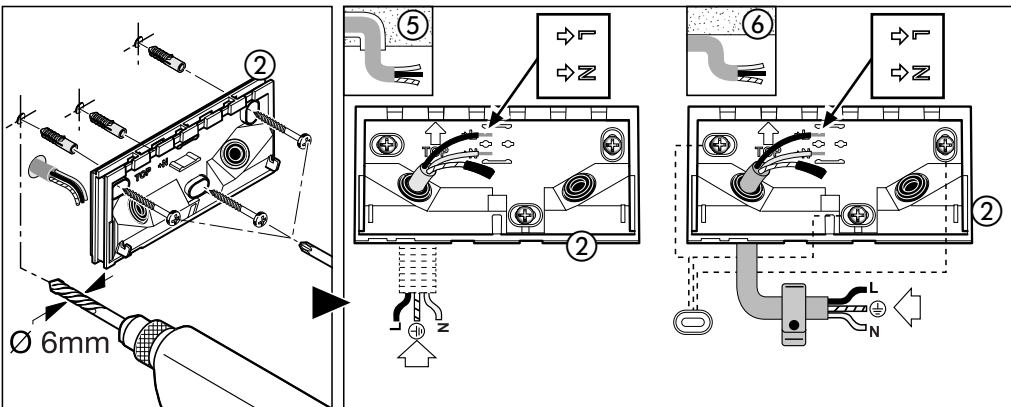
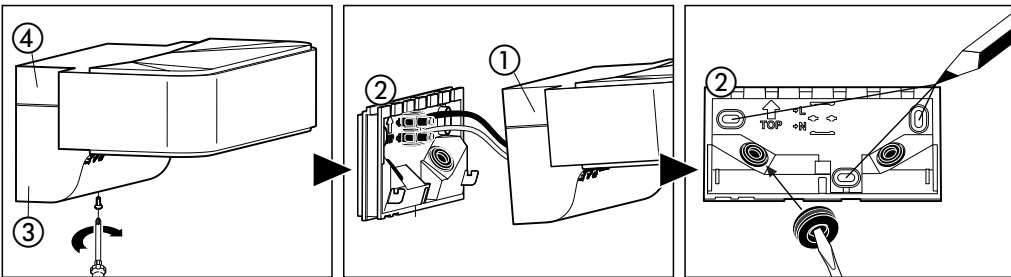
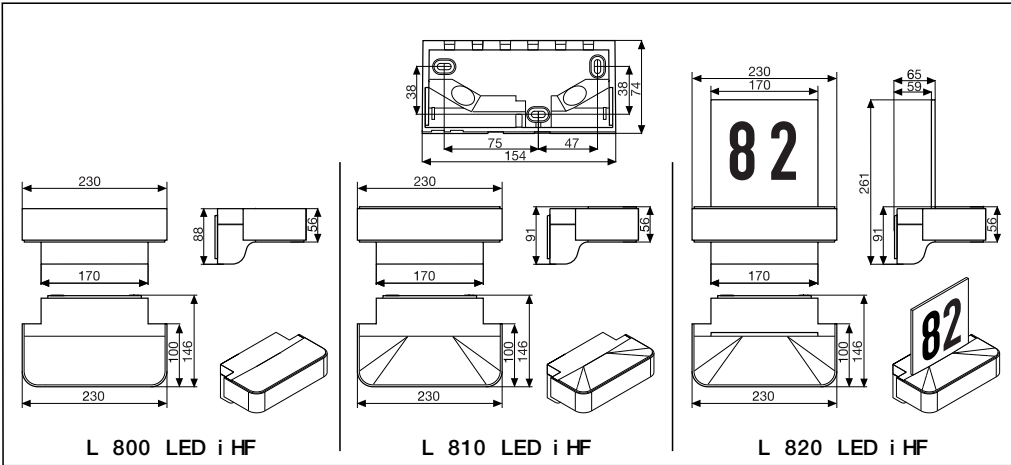
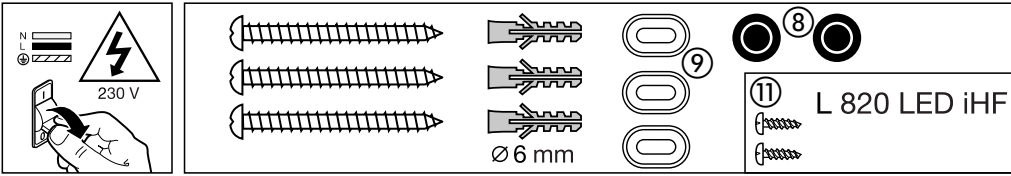

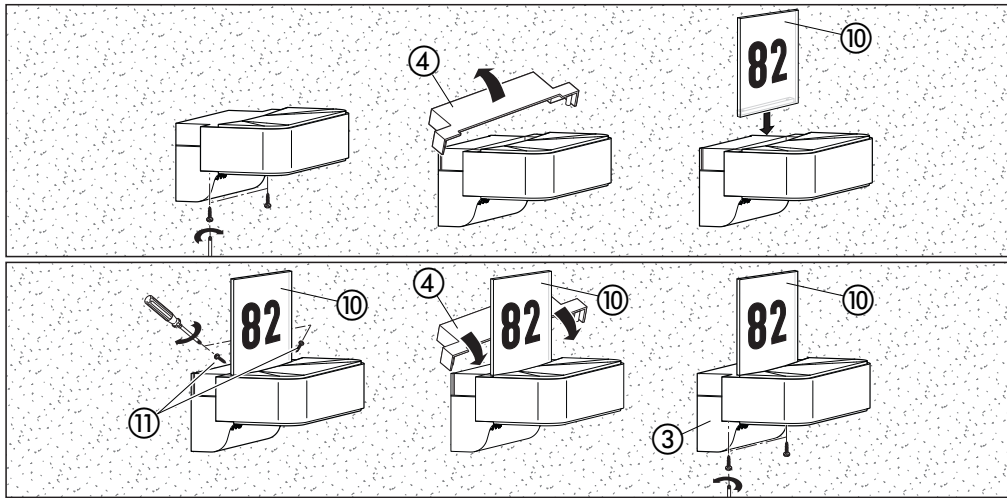

## D Montageanleitung

### Sehr geehrter Kunde,

vielen Dank für das Vertrauen, das Sie uns beim Kauf Ihrer neuen Design Sensor Außenleuchte entgegengebracht haben. Sie haben sich für ein hochwertiges Qualitätsprodukt entschieden, das mit größter Sorgfalt produziert, getestet und verpackt wurde.

Bitte machen Sie sich vor der Installation mit dieser Montageanleitung vertraut. Denn nur eine sachgerechte Installation und Inbetriebnahme gewährleistet einen langen, zuverlässigen und störungsfreien Betrieb.

Wir wünschen Ihnen viel Freude an Ihrer neuen SensorLeuchte.

## ! Sicherheitshinweise

- Vor allen Arbeiten am Gerät die Spannungszufuhr unterbrechen!
- Bei der Montage muss die anzuschließende elektrische Leitung spannungsfrei sein. Daher als Erstes Strom abschalten und Spannungsfreiheit mit einem Spannungsprüfer überprüfen.
- Bei der Installation der SensorLeuchte handelt es sich um eine Arbeit an der Netzspannung. Sie muss daher fachgerecht nach den landesüblichen Installationsvorschriften und Anschlussbedingungen durchgeführt werden.  
(D) - VDE 0100, (A) - ÖVE / ÖNORM E8001-1, (GH) - SEV 1000

## Gerätebeschreibung

- Leuchtengehäuse
- Wandhalter
- Abdeckung unten
- Abdeckung oben
- Netzzuleitung Unterputz
- Netzzuleitung Aufputz
- Montagehaken zur Vereinfachung der Montage / Zugentlastung der Leitungen
- Dichtstopfen
- Abstandhalter für Aufputzzuleitung
- Hausnummern-Panel (L 820 LED iHF)
- Sicherungsschrauben für Hausnummern-Panel (L 820 LED iHF)
- Reichweitereinstellung
- Zeiteinstellung
- Dämmerungseinstellung
- Programmeinstellung
- Dauerlichtfunktion

## Das Prinzip

Die SensorLeuchte ist ein aktiver Bewegungsmelder. Der integrierte iHF-Sensor sendet hochfrequente elektromagnetische Wellen (5,8 GHz) aus und empfängt deren Echo. Bei Bewegung von Personen im Erfassungsbereich der Leuchte, wird die Echoveränderung vom Sensor wahrgenommen. Ein Mikroprozessor löst dann den Schaltbefehl „Licht einschalten“ aus. Eine Erfassung durch Türen, Glasscheiben oder dünne Wände ist möglich.

## Erfassungsbereiche bei Wandmontage:

- Minimale Reichweite (2 m)
- Maximale Reichweite (5 m)

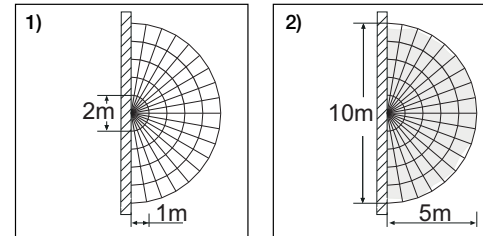

## Hinweis:

Die Hochfrequenzleistung des iHF-Sensors beträgt ca. 1 mW – das ist nur ein 1000stel der Sendeleistung eines Handys oder einer Mikrowelle.

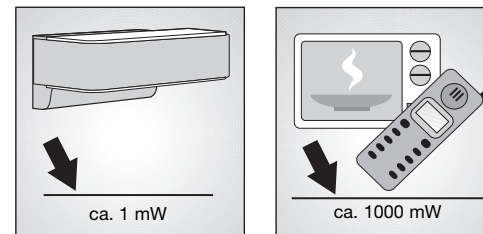

## Hinweis:

Der Sensor eignet sich zum automatischen Schalten von Licht. Witterungseinflüsse können die Funktion des Sensors beeinflussen, bei starken Windböen, Schnee, Regen, Hagel kann es zu einer Fehlauslösung kommen.

## Installation

Um die angegebene Reichweite von 5 m zu erzielen, sollte die Montagehöhe ca. 2 m betragen.

## Anschluss der Netzzuleitung (s. Abb.)

Die Netzzuleitung besteht aus einem 3-adrigen Kabel:  
**L** = Phase (meistens schwarz, braun oder grau)  
**N** = Nullleiter (meistens blau)  
**PE** = Schutzleiter (grün/gelb)

Im Zweifel müssen Sie die Kabel mit einem Spannungsprüfer identifizieren; anschließend wieder spannungsfrei schalten. Phase (**L**) und Nullleiter (**N**) werden an die Lüsterklemme angeschlossen.

**Wichtig:** Ein Vertauschen der Anschlüsse führt im Gerät oder Ihrem Sicherungskasten später zum Kurzschluss. In diesem Fall müssen nochmals die einzelnen Kabel identifiziert und neu verbunden werden.  
 In die Netzzuleitung kann selbstverständlich ein Netzschalter zum Ein- und Aus schalten installiert sein.

**Hinweis:** Das Leuchtengehäuse ① muss zum Anschluss auf die Montagehaken ⑦ gesteckt werden, damit die internen Leitungen nicht durch Zug beansprucht werden.

## Funktionen

Nachdem das Gehäuse ① montiert und der Netzanschluss vorgenommen ist, kann die SensorLeuchte in Betrieb genommen werden. Bei manueller Inbetriebnahme der Leuchte über den Lichtschalter schaltet diese sich für die Einmessphase nach 10 Sek. aus und ist anschließend für den Sensorbetrieb aktiv. Ein erneutes Betätigen des Lichtschalters ist nicht erforderlich.

## Reichweitereinstellung (Empfindlichkeit) ⑫

Werkseinstellung: 5 m.

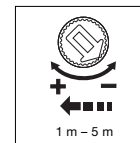

Stufenlos einstellbare Reichweite von 1 m bis 5 m.

Einstellregler auf:  
 + = maximale Reichweite 5 m  
 - = minimale Reichweite 1 m

Bei Einstellung des Erfassungsbereiches wird empfohlen die kürzeste Zeit – zu wählen.

Mit dem Begriff Reichweite ist der Durchmesser auf dem Boden gemeint, der sich bei Montage in 2 m Höhe als Erfassungsbereich ergibt.

## Zeiteinstellung (Ausschaltverzögerung) ⑬

Werkseinstellung: 5 sek.

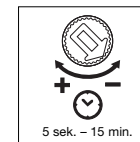

Die gewünschte Leuchtdauer der Leuchte kann stufenlos von ca. 5 Sek. bis max. 15 Min. eingestellt werden.

Einstellregler auf:  
 + = maximale Zeit (15 Min.).  
 - = minimale Zeit (5 Sek.).

Zur Einstellung des Erfassungsbereiches wird empfohlen die kürzeste Zeit – zu wählen.

Durch jede erfasste Bewegung vor Ablauf dieser Zeit wird die Zeituhr erneut gestartet. Bei der Einstellung des Erfassungsbereiches und für den Funktionstest wird empfohlen, die kürzeste Zeit einzustellen.

**Hinweis:** Nach jedem Abschaltvorgang der Leuchte ist eine erneute Bewegungserfassung für ca. 1 Sekunde unterbrochen. Erst nach Ablauf dieser Zeit kann die Leuchte bei Bewegung wieder Licht schalten.

## Dämmerungseinstellung (Anschwelle) ⑭

Werkseinstellung: 2000 Lux

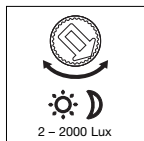

Die gewünschte Anschwelle der Leuchte kann stufenlos von ca. 2–2000 Lux eingestellt werden.

Einstellregler auf:

☀️ = Tageslichtbetrieb ca. 2000 Lux.

☾ = Dämmerungsbetrieb ca. 2 Lux.

Zur Einstellung des Erfassungsbereiches bei Tageslicht ist der Einstellregler auf ☀️ zu stellen.

## Programmeinstellung ⑮

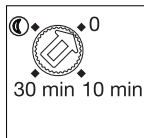

- 0 = Softstart / kein Grundlicht AN ab eingestelltem Dämmerungswert
- 10 = Softstart + Grundlicht 10 Minuten
- 30 = Softstart + Grundlicht 30 Minuten
- ☾ = Softstart + Grundlicht die ganze Nacht

## Dauerlichtfunktion ⑯

Wird ein Netzschalter in die Netzzuleitung montiert, sind neben dem einfachen Ein- und Ausschalten folgende Funktionen möglich:

### Dauerlichtbetrieb

#### 1) Dauerlicht einschalten:

Schalter 2 x AUS und AN. Die Leuchte wird für 4 Stunden auf Dauerlicht gestellt (blaue LED leuchtet hinter dem unteren Glas). Anschließend geht sie automatisch wieder in den Sensorbetrieb über (blaue LED aus).

#### 2) Dauerlicht ausschalten:

Schalter 1 x AUS und AN. Leuchte geht aus bzw. in den Sensorbetrieb über.

### Wichtig:

Das mehrmalige Betätigen des Schalters sollte schnell hintereinander erfolgen (im Bereich 0,2 – 1 Sek.).

## Was ist Soft-Lichtstart ?

Die SensorLeuchte verfügt über eine Soft-Lichtstart-Funktion. Das bedeutet, dass das Licht beim Einschalten nicht direkt auf maximale Leistung schaltet, sondern die Helligkeit innerhalb einer Sekunde langsam bis zu 100 % hochgeregt wird. Ebenso wird das Licht beim Ausschalten langsam heruntergeregt.

## Was ist Grundlicht ?

Grundlicht ermöglicht eine nächtliche Dauerbeleuchtung mit ca. 10 % Lichtleistung. Erst bei Bewegung im Erfassungsbereich wird das Licht (für die eingestellte Zeit, s. Ausschaltverzögerung ⑬) auf maximale Lichtleistung (100 %) geschaltet. Danach schaltet die Leuchte wieder auf Grundlicht (ca. 10 %).

**Hinweis:** Im Dimm-Modus kann es je nach lokalem Stromnetz zu einem leichten Flackern der LEDs kommen. Dies ist kein Produktnachteil und kein Grund zur Reklamation.

## CE Konformitätserklärung

Dieses Produkt erfüllt die:

- Niederspannungsrichtlinie 2006/95/EG
- EMV-Richtlinie 2004/108/EG
- RoHS-Richtlinie 2011/65/EG
- WEEE-Richtlinie 2012/19/EG

## Funktionsgarantie

Dieses STEINEL-Produkt ist mit größter Sorgfalt hergestellt, funktions- und sicherheitsgeprüft nach geltenden Vorschriften und anschließend einer Stichprobenkontrolle unterzogen. STEINEL übernimmt die Garantie für einwandfreie Beschaffenheit und Funktion. Die Garantiefrist beträgt 36 Monate und beginnt mit dem Tag des Verkaufs an den Verbraucher. Wir beseitigen Mängel, die auf Material- oder Fabrikationsfehlern beruhen, die Garantieleistung erfolgt durch Instandsetzung oder Austausch mangelhafter Teile nach unserer Wahl. Eine Garantieleistung entfällt für Schäden an Verschleißteilen sowie für Schäden und Mängel, die durch unsachgemäße Behandlung oder Wartung auftreten. Weitergehende Folgeschäden an fremden Gegenständen sind ausgeschlossen. Die Garantie wird nur gewährt, wenn das unzerlegte Gerät mit kurzer Fehlerbeschreibung, Kassenbono oder Rechnung (Kaufdatum und Händlerstempel), gut verpackt, an die zutreffende Servicestation eingeschickt wird.

### Reparaturservice:

Nach Ablauf der Garantiezeit oder Mängeln ohne Garantieanspruch fragen Sie Ihre nächste Servicestation nach der Möglichkeit einer Instandsetzung.



## Technische Daten

Abmessungen (H x B x T):	88 x 230 x 145 mm (L 800 LED iHF)	91 x 230 x 145 mm (L 810 LED iHF)	260 x 230 x 145 mm (L 820 LED iHF)
Material:	Leuchtengehäuse:	Kunststoff	
	Designblende:	Aluminium	
Netzanschluss:	230 – 240 V, 50 Hz		
Leistung:	10 W / 440 lm / 44 lm/W (L 800 LED iHF)		
	12,5 W / 612 lm / 49 lm/W (L 810 LED iHF)		
	12,5 W / 612 lm / 49 lm/W (L 820 LED iHF)		
Farbtemperatur:	3000 Kelvin (warmweiß)		
LED Lebensdauer:	50.000 Stunden		
Erfassungswinkel:	160° mit Unterkriechschutz		
Erfassungsreichweite:	1 – 5 m (radial)		
Dämmerungseinstellung:	2 – 2000 Lux		
Zeiteinstellung:	5 Sek. – 15 Min.		
Grundlicht:	0 oder 10%, Softstart		
Dauerlicht:	schaltbar (4 Std.)		
Schutzart:	IP 44		
Schutzklasse:	II		
Temperaturbereich:	- 20° C bis + 50° C		

## Betriebsstörungen

Störung	Ursache	Abhilfe
SensorLeuchte ohne Spannung	<ul style="list-style-type: none"> <li>■ Sicherung defekt, nicht eingeschaltet, Leitung unterbrochen</li> <li>■ Kurzschluss</li> </ul>	<ul style="list-style-type: none"> <li>■ neue Sicherung, Netzschalter einschalten; Leitung mit Spannungsprüfer überprüfen</li> <li>■ Anschlüsse überprüfen</li> </ul>
SensorLeuchte schaltet nicht ein	<ul style="list-style-type: none"> <li>■ bei Tagesbetrieb, Dämmerungseinstellung steht auf Nachtbetrieb</li> <li>■ Netzschalter AUS</li> <li>■ Sicherung defekt</li> <li>■ Erfassungsbereich nicht gezielt eingestellt</li> </ul>	<ul style="list-style-type: none"> <li>■ neu einstellen (Regler ⑭)</li> <li>■ Einschalten</li> <li>■ neue Sicherung, evtl. Anschluss überprüfen</li> <li>■ neu justieren</li> </ul>
SensorLeuchte schaltet nicht aus	<ul style="list-style-type: none"> <li>■ dauernde Bewegung im Erfassungsbereich</li> </ul>	<ul style="list-style-type: none"> <li>■ Bereich kontrollieren und evtl. neu justieren</li> </ul>
SensorLeuchte schaltet nicht komplett aus	<ul style="list-style-type: none"> <li>■ Grundlicht gewählt</li> </ul>	<ul style="list-style-type: none"> <li>■ Programmwahlschalter auf 0</li> </ul>
SensorLeuchte schaltet unerwünscht ein	<ul style="list-style-type: none"> <li>■ Wind bewegt Bäume und Sträucher im Erfassungsbereich</li> <li>■ Erfassung von Autos auf der Straße</li> </ul>	<ul style="list-style-type: none"> <li>■ Bereich umstellen</li> <li>■ Bereich umstellen</li> </ul>

## GB Installation Instructions

Dear Customer,

Congratulations on purchasing your new STEINEL designer sensor-switched outdoor light and thank you for the confidence you have shown in us. You have chosen a high-quality product that has been manufactured, tested and packed with the greatest care.

Please familiarise yourself with these instructions before attempting to install the SensorLight because prolonged reliable and trouble-free operation will only be ensured if it is fitted and started properly.

We hope your new SensorLight will bring you lasting pleasure.

### ! Safety warnings

- Disconnect the power supply before attempting any work on the unit.
- During installation, the electric power cable to be connected must not be live. Therefore, switch off the power first and use a voltage tester to make sure the wiring is off circuit.
- Installing the SensorLight involves work on the mains voltage supply. This work must therefore be carried out professionally in accordance with national wiring regulations and electrical operating conditions.  
(D) - VDE 0100, (A) - ÖVE / ÖNORM E8001-1, (CH) - SEV 1000

### System Components

- ① Light enclosure
- ② Wall mount
- ③ Bottom shade panel
- ④ Top shade panel
- ⑤ Mains lead, concealed wiring
- ⑥ Mains lead, surface wiring
- ⑦ Mounting hook to simplify installation / cable grips
- ⑧ Sealing plug
- ⑨ Spacers for surface wiring
- ⑩ House number panel (L 820 LED iHF)
- ⑪ Retaining screws for house number panel (L 820 LED iHF)
- ⑫ Reach setting
- ⑬ Time setting
- ⑭ Twilight setting
- ⑮ Programme setting
- ⑯ Manual override function

### Principle

The SensorLight is an active motion detector. The integrated HF-sensor emits high-frequency electromagnetic waves (5.8 GHz) and receives their echo. Any movement by persons in the light's detection zone is noticed by the sensor as a change in echo. A microprocessor then triggers the 'switch light ON' command. Detection is possible through doors, panes of glass or thin walls.

#### Detection zones for wall mounting:

- 1) Minimum reach (2 m)
- 2) Maximum reach (5 m)

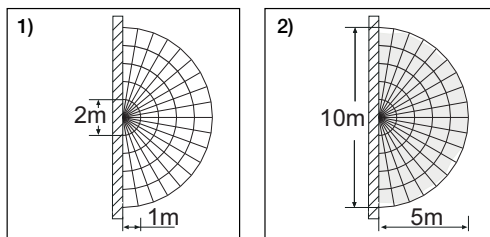

#### Note:

The high-frequency output of the iHF-sensor is approx. 1 mW – that's 1000 times less than the transmission power of a mobile phone or the output of a microwave oven.

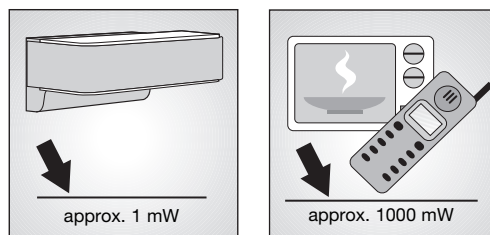

#### Note:

The sensor is suitable for switching light ON automatically. Weather conditions may affect the way the sensor works. Strong gusts of wind, snow, rain or hail may cause the light to come ON when it is not wanted.

### Installation

To obtain the specified reach of 5 m, the sensor should be installed at a height of approx. 2 m.

#### Connecting the mains supply lead (see illustration)

The mains supply lead is a 3-core cable.  
**L** = phase conductor (usually black or brown)  
**N** = neutral conductor (usually blue)  
**PE** = protective-earth conductor (green/yellow)

If you are in any doubt, identify the conductors using a voltage tester; then disconnect from the power supply again. Phase (**L**) and neutral conductor (**N**) are connected to the terminal block.

**Important:** Getting the cable connections crossed will produce a short circuit in the unit or in your fuse box. In this case, you must identify the individual conductors once again and re-connect them. A mains switch for switching the light ON and OFF can of course be fitted in the mains lead.

**Note:** For connection, light enclosure ① must be pushed onto mounting hook ⑦ so as not to exert tension on the internal conductors.

### Functions

The SensorLight can be put into operation as soon as it has been connected to the mains power supply and enclosure ① has been fitted. When the light is turned ON manually at the light switch, it switches OFF after 10 secs. for the calibration phase and is then activated for operation in the sensor mode. It is not necessary to actuate the light switch a second time.

#### Reach setting (sensitivity) ⑫

Factory setting: 5 m.

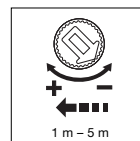

Reach can be infinitely varied from 1 m to 5 m.

Adjustment control set to:  
 + = maximum reach 5 m  
 - = minimum reach 1 m

It is recommended to select the shortest time – for setting the detection zone.

Reach is the term used to describe the diameter of the detection zone produced on the ground when mounting the SensorLight at a height of 2 m.

#### Time setting (switch-off delay) ⑬

Factory setting: 5 sec.

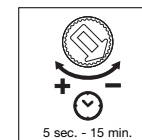

The light's ON time can be set to any period from approx. 5 sec. and a maximum of 15 min.

Adjustment control set to:  
 + = maximum time (15 min.).  
 - = minimum time (5 sec.).

It is recommended to select the shortest time – for setting the detection zone.

Any movement detected before this time elapses will re-start the timer. The shortest time setting is recommended when adjusting the detection zone and performing a functional test.

**Note:** After the light switches OFF, it takes approx. 1 sec. before it is able to start detecting movement again. The light will only switch ON in response to movement once this period has elapsed.

#### Twilight setting (response threshold) ⑭

Factory setting: 2000 lux

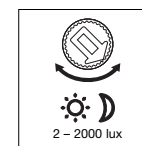

The chosen response threshold can be infinitely varied from approx. 2 – 2000 lux.

Adjustment control set to:

☀ = daylight operation approx. 2000 lux.  
 🌙 = night-time operation approx. 2 lux.

To adjust the detection zone in daylight, the control dial must be set to ☀.

#### Programme setting ⑮

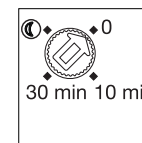

- 0 = Soft start / no basic lighting level ON as from the selected twilight level
- 10 = soft start + basic lighting level 10 minutes
- 30 = soft start + basic lighting level 30 minutes
- ☾ = soft start + basic lighting level all night long

## Manual override function 16

If a mains switch is installed in the mains supply lead, the following functions are provided in addition to simply switching light ON and OFF:

### Manual override

#### 1) Activate manual override:

Switch OFF and ON twice. The light is set to stay ON for 4 hours (blue LED lights up behind lower glass cover). Then it returns automatically to sensor mode (blue LED OFF).

#### 2) Deactivate manual override:

Switch OFF and ON once. Light goes out or switches to sensor mode.

### Important:

The switch should be actuated in rapid succession (in the 0.2 – 1 sec. range).

### What is soft light start?

The SensorLight features a soft light start function. This means that when turned ON, the light is not switched directly to maximum output but gradually builds up brightness to 100 % within the space of a second. Brightness is also gradually reduced when the light is switched OFF.

### What is basic lighting level?

Basic lighting level provides continuous night-time illumination at approx. 10 % light output. The light only switches to maximum output of 100 % (for the time selected, see Switch-off delay 13) in response to movement in the detection zone. The light then returns to basic lighting level (approx. 10 %).

**Note:** Depending on the local power grid, the LED's may flicker slightly when dimmed. This is not a product defect and no reason for complaint.

## CE Declaration of Conformity

This product meets:

- Low Voltage Directive 2006/95/EC
- EMC Directive 2004/108/EC
- RoHS Directive 2011/65/EC
- WEEE Directive 2012/19/EC

## Functional Warranty

This STEINEL product has been manufactured with utmost care, tested for proper operation and safety and then subjected to random sample inspection. STEINEL guarantees that it is in perfect condition and proper working order. The warranty period is 36 months and starts on the date of sale to the consumer. We will remedy defects caused by material flaws or manufacturing faults. The warranty will be met by repair or replacement of the defective parts at our own discretion. The warranty shall not cover damage to wear parts, damage or defects caused by improper treatment or maintenance. Further consequential damage to other objects shall be excluded. Claims under the warranty will only be accepted if the unit is sent fully assembled and well-packed with a brief description of the fault, a receipt or invoice (date of purchase and dealer's stamp) to the appropriate Service Centre.

### Repair service:

Please ask your nearest service centre how to proceed for repairing faults not covered by the warranty or occurring after the warranty expires.



## Technical specifications

Dimensions (H x W x D):	88 x 230 x 145 mm (L 800 LED iHF) 91 x 230 x 145 mm (L 810 LED iHF) 260 x 230 x 145 mm (L 820 LED iHF)
Material:	Light enclosure: plastic Designer trim panel: aluminium
Power supply:	230 – 240 V, 50 Hz
Output:	10 W LEDs / 440 lm / 44 lm/W (L 800 LED iHF) 12.5 W LEDs / 612 lm / 49 lm/W (L 810 LED iHF) 12.5 W LEDs / 612 lm / 49 lm/W (L 820 LED iHF)
Colour temperature:	3000 kelvin (warm white)
LED life expectancy:	50,000 hours
Detection angle:	160° with sneak-by guard
Detection reach:	1 – 5 m (radially)
Twilight setting:	2 – 2000 lux
Time setting:	5 sec. – 15 min.
Basic lighting level:	0 or 10%, soft start
Manual override:	selectable (4 hours)
IP rating:	IP 44
Protection class:	II
Temperature range:	- 20 °C to + 50 °C

## Troubleshooting

Malfunction	Cause	Remedy
SensorLight without power	<ul style="list-style-type: none"> <li>■ Fuse faulty, not switched ON, break in wiring</li> <li>■ Short circuit</li> </ul>	<ul style="list-style-type: none"> <li>■ New fuse, turn on power switch, check wiring with voltage tester</li> <li>■ Check connections</li> </ul>
SensorLight will not switch ON	<ul style="list-style-type: none"> <li>■ Twilight setting in night-time mode during daytime</li> <li>■ Mains power switch OFF</li> <li>■ Fuse faulty</li> <li>■ Detection zone not properly targeted</li> </ul>	<ul style="list-style-type: none"> <li>■ Reset (control dial 14)</li> <li>■ Switch ON</li> <li>■ Fit new fuse, check connection if necessary</li> <li>■ Re-adjust</li> </ul>
SensorLight will not switch OFF	<ul style="list-style-type: none"> <li>■ Continued movement in the detection zone</li> </ul>	<ul style="list-style-type: none"> <li>■ Check detection zone and re-adjust if necessary</li> </ul>
SensorLight will not switch OFF completely	<ul style="list-style-type: none"> <li>■ Basic lighting level selected</li> </ul>	<ul style="list-style-type: none"> <li>■ Turn programme selector dial to 0</li> </ul>
SensorLight switching ON when it should not	<ul style="list-style-type: none"> <li>■ Wind is moving trees and bushes in the detection zone</li> <li>■ Cars in the street are detected</li> </ul>	<ul style="list-style-type: none"> <li>■ Change zone</li> <li>■ Change zone</li> </ul>

## F Instructions de montage

### Cher client,

Nous vous remercions de la confiance que vous avez témoignée à STEINEL en achetant votre nouvelle lampe extérieure à détecteur design STEINEL. Vous avez choisi un article de très grande qualité, fabriqué, testé et conditionné avec le plus grand soin.

Avant de l'installer, veuillez lire attentivement ces instructions de montage. En effet, seules une installation et une mise en service correctement effectuées garantissent durablement un fonctionnement impeccable et fiable.

Nous souhaitons que votre nouvelle lampe à détecteur vous apporte entière satisfaction.

### ! Consignes de sécurité

- Avant toute intervention sur l'appareil, couper l'alimentation électrique !
- Pendant le montage, les conducteurs à raccorder doivent être hors tension. Il faut donc d'abord couper le courant et s'assurer de l'absence de courant à l'aide d'un testeur de tension.
- L'installation de la lampe à détecteur implique une intervention sur le réseau électrique et doit donc être effectuée correctement et conformément à la norme NF C-15100.  
(F) - C-15100, (A) -ÖVE / ÖNORM E8001-1, (CH) - SEV 1000)

### Description de l'appareil

- ① Boîtier de lampe
- ② Support mural
- ③ Cache, partie inférieure
- ④ Cache, partie supérieure
- ⑤ Câble secteur sous crépi
- ⑥ Câble secteur sur crépi
- ⑦ Crochet de montage pour simplifier le montage / Dispositif de protection contre les tractions exercées sur les câbles
- ⑧ Joint d'étanchéité
- ⑨ Pièce d'écartement pour la ligne d'amenée sur crépi
- ⑩ Panneau du numéro de la maison (L 820 LED iHF)
- ⑪ Vis de blocage pour le panneau du numéro de la maison (L 820 LED iHF)
- ⑫ Réglage de la portée
- ⑬ Temporisat
- ⑭ Réglage de crépuscularité
- ⑮ Réglage des programmes
- ⑯ Fonctionnement en éclairage permanent

### Le principe

La lampe à détecteur est un détecteur de mouvement actif. Le détecteur iHF intégré émet des ondes électromagnétiques à haute fréquence (5,8 GHz) et reçoit leur écho. Au moindre mouvement dans la zone de détection de la lampe, le système détecte la modification de l'écho. Un microprocesseur déclenche alors presque instantanément la commande « Allumage de la lumière ». L'appareil peut détecter les mouvements à travers les portes, les vitres et les parois de faible épaisseur.

### Zones de détection dans le cas d'un montage mural :

- 1) Portée minimale (2 m)
- 2) Portée maximale (5 m)

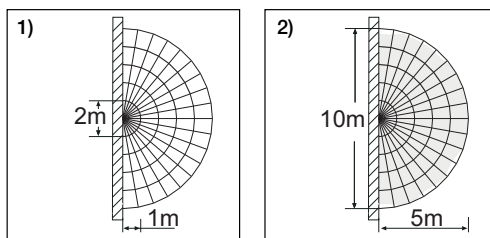

### Remarque :

La puissance haute fréquence du détecteur iHF est d'env. 1 mW – ce qui ne représente qu'un 1000ème de la puissance d'émission d'un téléphone portable ou d'un four à micro-ondes.

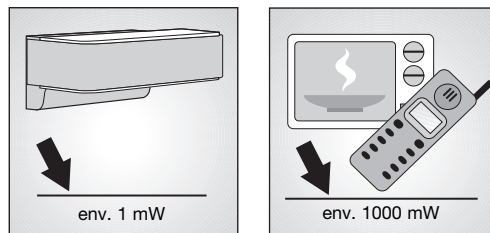

### Remarque :

Le détecteur est conçu pour allumer automatiquement la lumière. Les conditions atmosphériques peuvent influencer le fonctionnement du détecteur car les fortes rafales de vent, la neige, la pluie ou la grêle peuvent provoquer un déclenchement intempestif.

### Installation

Pour obtenir la portée indiquée de 5 m, il faut monter le détecteur à une hauteur de 2 m environ.

### Branchement du câble secteur (v. ill.)

Le câble secteur est composé d'un câble à 3 conducteurs :  
**L** = phase (généralement noir, marron ou gris)  
**N** = neutre (généralement bleu)  
**PE** = conducteur de terre (vert/jaune)

En cas de doute, il faut identifier les câbles avec un testeur de tension, puis les remettre hors tension. Raccorder la phase (**L**) et le neutre (**N**) au domino.

**Important :** une inversion des branchements entraînera plus tard un court-circuit dans l'appareil ou dans le boîtier à fusibles. Dans ce cas, il faut à nouveau identifier les câbles et les raccorder en conséquence. Il est bien sûr possible de monter sur le câble secteur un interrupteur permettant la mise en ou hors circuit de l'appareil.

**Remarque :** pour raccorder la lampe, le boîtier de la lampe ① doit être enfoncé sur les crochets de montage ⑦ de manière à éviter une traction des câbles électriques internes.

### Fonctionnement

Après avoir installé le boîtier ① et effectué le branchement au secteur, la lampe à détecteur peut être mise en fonctionnement. Lors d'une mise en service manuelle de la lampe par le biais de l'interrupteur, la lampe s'éteint après 10 s pour la phase d'étalement et s'active ensuite pour le fonctionnement par détecteur. Il n'est pas nécessaire d'actionner à nouveau l'interrupteur.

### Réglage de la portée (sensibilité) ⑫

Réglage effectué en usine : 5 m.

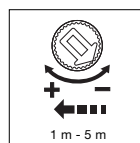

Portée réglable en continu de 1 m à 5 m.

Bouton de réglage sur :  
 + = portée maximale de 5 m  
 - = portée minimale de 1 m

Pour le réglage de la zone de détection il est recommandé de sélectionner la durée la plus courte.

On entend par portée le diamètre formé sur le sol par la zone de détection pour un montage à 2 m de hauteur.

### Minuterie (temporisation de l'extinction) ⑬

Réglage effectué en usine : 5 s

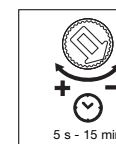

La durée d'éclairage souhaitée de la lampe est réglable en continu d'environ 5 s à 15 min au maximum.

Bouton de réglage sur :  
 + = durée maximale (15 min).  
 - = durée minimale (5 s).

Pour le réglage de la zone de détection il est recommandé de sélectionner la durée la plus courte.

La minuterie redémarre à chaque détection d'un mouvement avant la fin de cette durée. Lors du réglage de la zone de détection et du test de fonctionnement, nous recommandons de régler la durée la plus courte.

**Remarque :** après chaque extinction de la lampe, la détection du mouvement est interrompue pendant 1 seconde environ. Ce n'est qu'à l'issue de ce laps de temps que la lampe peut à nouveau enclencher la lumière en cas de mouvement.

### Réglage de crépuscularité (seuil de réaction) ⑭

Réglage effectué en usine : 2000 lux



La luminosité de déclenchement souhaitée de la lampe peut être réglée en continu d'env. 2 à 2000 lux.

Bouton de réglage sur :  
 ☀ = fonctionnement diurne d'env. 2000 lux.

☾ = fonctionnement crépusculaire d'env. 2 lux.

Pour régler la zone de détection à la lumière du jour, il faut placer le bouton de réglage sur ☀.

### Réglage des programmes ⑮

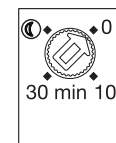

- 0 = allumage en douceur / pas de luminosité de base allumée à partir d'une valeur de crépuscule réglée
- 10 = allumage en douceur + luminosité de base 10 minutes
- 30 = allumage en douceur + luminosité de base 30 minutes
- ☾ = allumage en douceur + luminosité de base toute la nuit

## Fonctionnement en éclairage permanent ⑯

Si un interrupteur principal est monté sur le câble d'alimentation secteur, les fonctions suivantes sont possibles en plus des simples allumage et extinction :

### Éclairage permanent

#### 1) Allumer l'éclairage permanent :

Actionner l'interrupteur 2 x ARRÊT/MARCHE.

La lampe est réglée pendant 4 heures sur éclairage permanent (la LED bleue derrière le bloc vitré inférieur est allumée). Elle repasse ensuite automatiquement en mode détection (LED bleue éteinte).

#### 2) Éteindre l'éclairage permanent :

Actionner l'interrupteur 1 x ARRÊT/MARCHE.

La lampe s'éteint ou repasse en mode détection.

### Important :

Il faut actionner l'interrupteur rapidement plusieurs fois successives (en l'espace de 0,2 à 1 s).

### Qu'est-ce que l'allumage en douceur ?

La lampe à détecteur est équipée d'une fonction d'allumage en douceur. Ceci signifie qu'au moment de l'allumage la lumière ne s'enclenche pas directement à sa puissance maximum, mais que sa clarté augmente progressivement pour atteindre 100 % en l'espace d'une seconde. De même, la lumière diminue lentement lors de la désactivation.

### Qu'est-ce que la luminosité de base ?

La luminosité de base permet un éclairage nocturne permanent avec une puissance d'environ 10 %. Ce n'est que lorsqu'il se produit un mouvement dans la zone de détection que la lumière s'enclenche (pour la durée programmée, voir temporisation de l'extinction ⑬) à la position d'éclairage à pleine puissance (100 %). La lampe commute ensuite à nouveau sur luminosité de base (env. 10 %).

**Remarque :** en mode variation de lumière, selon le réseau électrique local, il est possible que les DEL vacillent légèrement. Ce n'est ni un défaut de produit ni une cause de réclamation.

## ☞ Déclaration de conformité

Ce produit est conforme aux directives suivantes :

- directive basse tension 2006/95/CE
- directive compatibilité électromagnétique 2004/108/CE
- directive RoHS 2011/65/CE
- directive WEEE (relative aux déchets d'équipements électriques et électroniques) 2012/19/CE

## Garantie de fonctionnement

Ce produit STEINEL a été fabriqué avec le plus grand soin. Son fonctionnement et sa sécurité ont été contrôlés conformément aux directives en vigueur et il a été soumis à un contrôle final par sondage. STEINEL garantit un état et un fonctionnement irréprochables. La durée de garantie est de 36 mois et débute au jour de la vente au consommateur. Nous remédions aux défauts provenant d'un vice de matière ou de construction. La garantie sera assurée à notre discrétion par réparation ou échange des pièces défectueuses. La garantie ne s'applique ni aux pièces d'usure, ni aux dommages et défauts dus à une utilisation ou une maintenance incorrecte. Les dommages consécutifs causés à d'autres objets sont exclus de la garantie.

La garantie ne s'applique que si l'appareil non démonté est retourné à la station de service après-vente la plus proche, dans un emballage adéquat, accompagné d'une brève description du défaut et d'un ticket de caisse ou d'une facture portant la date d'achat et le cachet du vendeur.

### Service de réparation :

Une fois la garantie expirée ou en cas de vices non couverts par la garantie, veuillez contacter la station de service après-vente la plus proche pour savoir si une remise en état est possible.



## Caractéristiques techniques

Dimensions (H x Larg. x P) :	88 x 230 x 145 mm (L 800 LED iHF) 91 x 230 x 145 mm (L 810 LED iHF) 260 x 230 x 145 mm (L 820 LED iHF)
Matériau :	Boîtier de la lampe : plastique Cache design : aluminium
Raccordement au secteur :	230 – 240 V, 50 Hz
Puissance :	10 W / 440 lm / 44 lm/W (L 800 LED iHF) 12,5 W / 612 lm / 49 lm/W (L 810 LED iHF) 12,5 W / 612 lm / 49 lm/W (L 820 LED iHF)
Température de couleur :	3000 Kelvin (blanc chaud)
Longévité de la LED :	50 000 heures
Angle de détection :	160° avec protection au ras du mur
Portée du détecteur :	1 à 5 m (radial)
Réglage de crépuscularité :	2 à 2000 lux
Temporisation :	5 s à 15 min
Luminosité de base :	0 ou 10 %, allumage en douceur
Éclairage permanent :	commutable (4 h)
Indice de protection :	IP 44
Classe :	II
Intervalle de température :	- 20 °C à + 50 °C

## Dysfonctionnements

Problème	Cause	Remède
La lampe à détecteur n'est pas sous tension	<ul style="list-style-type: none"> <li>■ Fusible défectueux, appareil hors circuit, câble coupé</li> <li>■ Court-circuit</li> </ul>	<ul style="list-style-type: none"> <li>■ Changer le fusible défectueux, mettre l'interrupteur en circuit, vérifier le câble à l'aide d'un testeur de tension</li> <li>■ Vérifier le branchement</li> </ul>
La lampe à détecteur ne s'allume pas	<ul style="list-style-type: none"> <li>■ Pendant la journée, le réglage de crépuscularité est en position nocturne</li> <li>■ Interrupteur en position ARRÊT</li> <li>■ Fusible défectueux</li> <li>■ Réglage incorrect de la zone de détection</li> </ul>	<ul style="list-style-type: none"> <li>■ Régler à nouveau (bouton de réglage ⑭)</li> <li>■ Mettre en circuit</li> <li>■ Changer le fusible, éventuellement vérifier le branchement</li> <li>■ Ajuster à nouveau</li> </ul>
La lampe à détecteur ne s'éteint pas	<ul style="list-style-type: none"> <li>■ Mouvement continu dans la zone de détection</li> </ul>	<ul style="list-style-type: none"> <li>■ Contrôler la zone de détection, éventuellement la régler à nouveau</li> </ul>
La lampe à détecteur ne s'éteint pas complètement	<ul style="list-style-type: none"> <li>■ Luminosité de base sélectionnée</li> </ul>	<ul style="list-style-type: none"> <li>■ Interrupteur de sélection des programmes sur 0</li> </ul>
La lampe à détecteur s'allume de façon intempestive	<ul style="list-style-type: none"> <li>■ Le vent agite des arbres et des arbustes dans la zone de détection</li> <li>■ Détection de voitures passant sur la chaussée</li> </ul>	<ul style="list-style-type: none"> <li>■ Modifier la zone</li> <li>■ Modifier la zone</li> </ul>



## NL Gebruiksaanwijzing

### Geachte klant,

Hartelijk dank voor het vertrouwen, dat u met de aanschaf van uw nieuwe designsensorlamp voor buiten in ons stelt. U heeft een hoogwaardig kwaliteitsproduct gekocht, dat met uiterste zorgvuldigheid vervaardigd, getest en verpakt werd.

Lees voor de installatie deze gebruiksaanwijzing nauwkeurig door, want alleen een vakkundige installatie en ingebruikname garandeert een lange, betrouwbare en storingvrije werking.

Wij wensen u veel plezier met uw nieuwe sensorlamp.

### ⚠ Veiligheidsvoorschriften

- Voor alle werkzaamheden aan het apparaat dient de spanningstoevoer te worden onderbroken!
- Bij de montage moet de elektrische leiding die u wilt aansluiten zonder spanning zijn. Daarom eerst de stroom uitschakelen en op spanningsloosheid testen met een spanningstester.
- Bij de installatie van de sensorlamp werkt u met netspanning. Dit moet vakkundig en volgens de gebruikelijke installatievoorschriften en aansluitingsvoorwaarden worden uitgevoerd.  
(D) - VDE 0100, (A) - ÖVE / ÖNORM E8001-1, (CH) - SEV 1000

### Beschrijving van het apparaat

- ① Lampbehuizing
- ② Wandhouder
- ③ Afdekking onder
- ④ Afdekking boven
- ⑤ Stroomtoevoerkabel in de muur
- ⑥ Stroomtoevoerkabel op de muur
- ⑦ Montageplaat voor een eenvoudigere montage / trekontlasting van de kabels
- ⑧ afdichtingsdopje
- ⑨ Afstandhouder voor leiding op de muur
- ⑩ Huisnummerplaat (L 820 LED iHF)
- ⑪ Borgschroeven voor huisnummerplaat (L 820 LED iHF)
- ⑫ Reikwijdte-instelling
- ⑬ Tijdstelling
- ⑭ Schemerinstelling
- ⑮ Programma-instelling
- ⑯ Permanente verlichting

### Het principe

De sensorlamp is een actieve bewegingsmelder. De geïntegreerde iHF-sensor zendt hoogfrequente elektromagnetische golven (5,8 GHz) uit en vangt de echo daarvan op. Bij beweging van personen in het registratiebereik van de lamp wordt de echoverandering door de sensor geregistreerd. Een microprocessor activeert vervolgens het schakelbevel 'licht inschakelen'. Ook door deuren, ruiten of dunne wanden heen kunnen bewegingen worden geregistreerd.

#### Registratiebereik bij wandmontage:

- 1) Minimale reikwijdte (2 m)
- 2) Maximale reikwijdte (5 m)

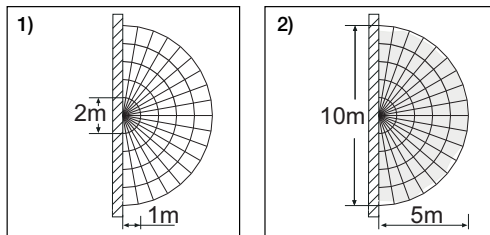

#### Opmerking:

Het hoogfrequente vermogen van de iHF-sensor bedraagt ca. 1 mW – dat is slechts een 1000ste van het zendvermogen van een mobiele telefoon of een magnetron.

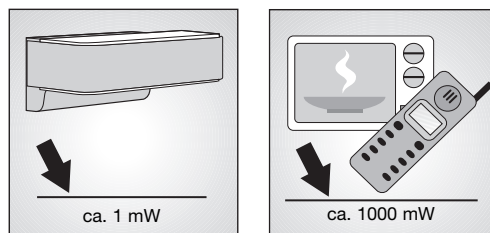

#### Opmerking:

De sensor is geschikt voor het automatisch inschakelen van verlichting. Weersinvloeden kunnen de werking van de sensor beïnvloeden, bij hevige windvlagen, sneeuw, regen en hagel kan dit foutieve schakelingen veroorzaken.

### Installatie

Om de aangegeven reikwijdte van 5 m te bereiken, moet de montagehoogte ca. 2 m zijn.

#### Aansluiting van de stroomtoevoer (zie afb.)

De stroomtoevoer bestaat uit een 3-polige kabel:

**L** = fase (in Nederland meestal bruin in België meestal zwart)

**N** = nuldraad (meestal blauw)

**PE** = aardendraad (groen/geel)

In geval van twijfel moeten de draden met een spanningstester worden geïdentificeerd; vervolgens weer spanningsvrij maken. De fase (**L**) en de nuldraad (**N**) worden in het kroonsteentje aangesloten.

**Belangrijk:** verwisseling van de aansluitingen kan in het apparaat of in uw zekeringkast kortsluiting veroorzaken. In dit geval moeten de afzonderlijke kabels nogmaals geïdentificeerd en opnieuw verbonden worden. In de stroomtoevoerkabel kan natuurlijk een netschakelaar voor het IN- en UIT-schakelen worden gemonteerd.

**Opmerking:** de lampbehuizing ① moet voor de aansluiting op de montageplaat ⑦ worden aangesloten, zodat de kabels binnenin niet belast worden door trekkende krachten.

### Functies

Nadat het huis ① gemonteerd en de netaansluiting uitgevoerd is, kan de sensorlamp in gebruik worden genomen. Wanneer de lamp manueel wordt ingeschakeld met de lichtschakelaar schakelt die voor de inmeetafase na 10 sec. uit en is vervolgens actief voor de sensormodus. Het opnieuw activeren van de lichtschakelaar is niet nodig.

#### Reikwijdte-instelling (gevoeligheid) ⑫

Instelling af fabriek: 5 m.

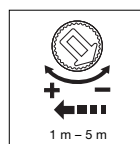

Traploos instelbare reikwijdte van 1 m tot 5 m.

Instelknopje op:

+ = maximale reikwijdte 5 m

- = minimale reikwijdte 1 m

Bij instelling van het registratiebereik wordt geadviseerd om de kortste tijd – te kiezen.

Met het begrip reikwijdte wordt de cirkel op de grond bedoeld, waar registratie plaatsvindt bij montage in 2 m hoogte.

#### Tijdstelling (uitschakelvertraging) ⑬

Instelling af fabriek: 5 sec.

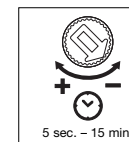

De gewenste brandduur van de lamp kan traploos van ca. 5 sec. tot max. 15 min. worden ingesteld.

Instelknopje op:

+ = maximale tijd (15 min.)

- = minimale tijd (5 sec.)

Voor de instelling van het registratiebereik wordt geadviseerd om de kortste tijd – te kiezen.

De tijd klok wordt door iedere geregistreerde beweging voor afloop van de ingestelde tijd opnieuw gestart. Bij de instelling van het registratiebereik en voor de functiecontrole raden wij aan de kortste tijd te kiezen.

**Opmerking:** na iedere uitschakeling van de lamp is een hernieuwde bewegingsregistratie gedurende ca. 1 seconde niet mogelijk. Pas na afloop van deze tijd kan de lamp bij beweging het licht weer inschakelen.

#### Schemerinstelling (drempelwaarde) ⑭

Instelling af fabriek: 2000 lux

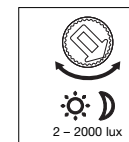

De gewenste drempelwaarde kan traploos van ca. 2–2000 lux worden ingesteld.

Instelknopje op:

☀ = daglichtstand ca. 2000 lux

☾ = schemerstand ca. 2 lux

Voor de instelling van het registratiebereik bij daglicht moet het instelknopje op ☀ worden gezet.

#### Programma-instelling ⑮

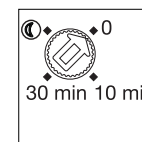

0 = Soft-lightstart/geen basislicht AAN vanaf de ingestelde schemerwaarde

10 = Soft-lightstart + basislicht 10 minuten

30 = Soft-lightstart + basislicht 30 minuten

☾ = Soft-lightstart + basislicht de hele nacht

## Permanente verlichting 16

Als er een netschakelaar in de kabel gemonteerd wordt, zijn naast in- en uitschakelen ook de volgende functies mogelijk:

### Permanente verlichting

#### 1) Permanente verlichting inschakelen:

Schakelaar 2 x UIT en AAN. De lamp wordt 4 uur lang op permanente verlichting gezet (blauwe led achter het onderste glas brandt). Vervolgens schakelt de lamp automatisch weer over op sensormodus (blauwe led uit).

#### 2) Permanente verlichting uitschakelen:

Schakelaar 1 x UIT en AAN. De lamp gaat uit resp. schakelt over op sensormodus.

### Belangrijk:

Het meerdere keren op de schakelaar drukken moet snel achter elkaar gebeuren (ca. 0,2 – 1 sec.).

### Wat is soft-lightstart?

De sensorlamp is uitgerust met een soft-lightstart-functie. Dat betekent, dat het licht bij inschakeling niet meteen naar het maximale vermogen gaat, maar dat de lichtsterkte binnen een seconde langzaam wordt verhoogd naar 100%. Volgens dit principe wordt het licht bij het uitschakelen ook weer langzaam gedimd.

### Wat is basislicht?

Basislicht maakt een permanente verlichting 's nachts op ca. 10 % van het lampvermogen mogelijk. Pas bij beweging in het registratiebereik wordt het licht (voor de ingestelde tijd, zie uitschakelvertraging ③) naar het maximale lichtvermogen (100 %) op geschakeld. Daarna schakelt de lamp weer terug naar het basislicht (ca. 10 %).

**Opmerking:** in de dimmodus kan het gebeuren dat de led-lampen licht flikkeren, dit is afhankelijk van het lokale stroomnet. Dat is geen fout in het product en geen reden voor reclamaties.

## CE Conformiteitsverklaring

Dit product voldoet aan de:  
- laagspanningsrichtlijn 2006/95/EG  
- EMC-richtlijn 2004/108/EG  
- RoHS-richtlijn 2011/65/EG  
- WEEE-richtlijn 2012/19/EG

## Funciegarantie

Dit STEINEL-product is met grote zorgvuldigheid gefabriceerd, getest op goede werking en veiligheid volgens de geldende voorschriften en vervolgens steekproefsgewijs gecontroleerd. STEINEL verleent garantie op de storingvrije werking. De garantietermijn bedraagt 36 maanden en gaat in op de datum van aanschaf door de klant. Alle klachten, die berusten op materiaal- of fabricagefouten, worden door ons opgelost. De garantie bestaat uit reparatie of vernieuwen van de defecte onderdelen, door ons te beoordelen. Garantie vervalt bij schade aan onderdelen, die aan slijtage onderhevig zijn en bij schade of gebreken, die door ondeskundig gebruik of onderhoud ontstaan. Schade aan andere voorwerpen is uitgesloten van garantie.

De garantie wordt alleen verleend wanneer het niet-gedemonteerde apparaat met korte storingsbeschrijving, kassabon of rekening (koopdatum en winkelierstempel), goed verpakt naar het desbetreffende serviceadres wordt gestuurd.

### Reparatieservice:

Informeer na afloop van de garantietermijn of bij gebreken die niet onder de garantie vallen bij het dichtstbijzijnde serviceadres naar de reparatiemogelijkheden.



## Technische gegevens

Afmetingen (H x B x D):	88 x 230 x 145 mm (L 800 LED iHF) 91 x 230 x 145 mm (L 810 LED iHF) 260 x 230 x 145 mm (L 820 LED iHF)
Materiaal:	Lampbehuizing: kunststof Designplaat: aluminium
Netaansluiting:	230 – 240 V, 50 Hz
Vermogen:	10 W / 440 lm / 44 lm/W (L 800 LED iHF) 12,5 W / 612 lm / 49 lm/W (L 810 LED iHF) 12,5 W / 612 lm / 49 lm/W (L 820 LED iHF)
Kleurtemperatuur:	3000 Kelvin (warm wit)
Levensduur led-lampjes:	50.000 uur
Registratiehoek:	160° met onderkruipbescherming
Registratiereikwijdte:	1 – 5 m (radiaal)
Schemerinstelling:	2 – 2000 lux
Tijdstelling:	5 sec. – 15 min.
Basislicht:	0 of 10%, Soft-lightstart
Permanente verlichting:	instelbaar (4 uur)
Bescherming:	IP 44
Veiligheidsklasse:	II
Temperatuurbereik:	-20 °C tot +50 °C

## Bedrijfsstoringen

Storing	Oorzaak	Oplossing
De sensorlamp is zonder spanning	■ Zekering defect, niet ingeschakeld, kabelbreuk ■ Kortsluiting	■ Nieuwe zekering, netschakelaar inschakelen, kabel met spanningzoeker controleren ■ Aansluitingen controleren
De sensorlamp schakelt niet aan	■ Bij daglicht, lichtinstelling staat op schemerstand ■ Netschakelaar UIT ■ Zekering defect ■ Registratiebereik niet gericht ingesteld	■ Opnieuw instellen (regelaar ④) ■ Inschakelen ■ Nieuwe zekering, eventueel aansluiting controleren ■ Opnieuw instellen
De sensorlamp schakelt niet uit	■ Continue beweging binnen het registratiebereik	■ Bereik controleren en eventueel opnieuw instellen
De sensorlamp schakelt niet helemaal uit	■ Basislicht gekozen	■ Programmakeuzeschakelaar op 0
De sensorlamp schakelt ongewenst aan	■ Wind beweegt bomen en struiken binnen het registratiebereik ■ Registratie van auto's op straat	■ Bereik veranderen ■ Bereik veranderen

## I Istruzioni per il montaggio

Gentili Clienti,

Vi ringraziamo molto per la fiducia che avete riposto in noi con l'acquisto della Vostra nuova lampada a sensore design per esterno della STEINEL. Avete scelto un prodotto pregiato di alta qualità che è stato costruito, provato e imballato con la massima scrupolosità.

Vi preghiamo di procedere all'installazione solo dopo aver letto attentamente le presenti istruzioni di montaggio. Solo un'installazione e una messa in funzione effettuate a regola d'arte possono infatti garantire un funzionamento affidabile, privo di disturbi e di lunga durata.

Vi auguriamo di essere pienamente soddisfatti della Vostra nuova lampada a sensore.

## ! Avvertenze sulla sicurezza

- Prima di effettuare qualsiasi lavoro sull'apparecchio, togliete sempre la corrente!
- Durante il montaggio non deve esserci presenza di tensione nel cavo di allacciamento alla rete. Prima del lavoro, occorre pertanto togliere la tensione e accertarne l'assenza della stessa mediante uno strumento di misurazione della tensione.
- L'installazione della lampada a sensore richiede lavori alla linea di alimentazione elettrica. Per questo motivo l'installazione deve essere eseguita a regola d'arte. (D) - VDE 0100, (A) - ÖVE / ÖNORM E8001-1, (CH) - SEV 1000

## Descrizione dell'apparecchio

- 1 Involucro della lampada
- 2 Supporto per il montaggio a parete
- 3 Copertura in basso
- 4 Copertura in alto
- 5 Cavo di allacciamento alla rete incassato
- 6 Cavo di allacciamento alla rete in superficie
- 7 Gancio di montaggio per semplificare le operazioni di montaggio / scarico della trazione
- 8 Tappo di tenuta
- 9 Distanziatore per il conduttore sopra intonato
- 10 Pannello numero civico (L 820 LED iHF)
- 11 Viti di fissaggio per pannello numero civico (L 820 LED iHF)
- 12 Regolazione del raggio d'azione
- 13 Regolazione del periodo di accensione
- 14 Regolazione crepuscolare
- 15 Impostazione programmi
- 16 Funzione luce continua

## Il principio

La lampada a sensore è un rilevatore attivo di movimento. Il sensore iHF ad alta frequenza integrato irradia onde elettromagnetiche ad alta frequenza (5,8 GHz) e riceve le onde riflesse. In caso di movimento di persone nel campo di rilevamento della lampada, il sensore reagisce alle modifiche delle onde riflesse. Allora un microprocessore fa scattare l'istruzione di commutazione "Accendi la luce". È possibile rilevare i movimenti anche attraverso porte, lastre di vetro e pareti sottili.

### Campi di rilevamento nel caso di montaggio a parete:

- 1) Raggio d'azione minimo (2 m)
- 2) Raggio d'azione massimo (5 m)

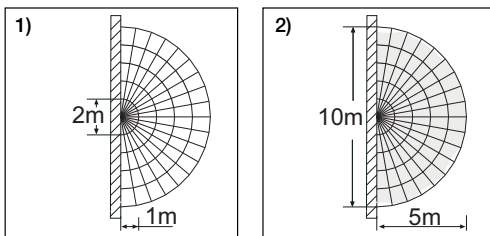

### Avvertenza:

la potenza del sensore iHF è di ca. 1 mW – ciò equivale solo ad un millesimo della potenza di trasmissione di un telefono cellulare o di un microonde.

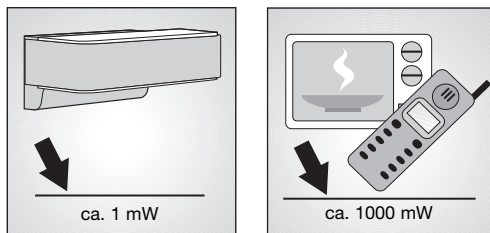

### Avvertenza:

il sensore è adatto alla commutazione automatica della luce. I fenomeni atmosferici possono avere influenza sul funzionamento del sensore; in caso di forti folate di vento, neve, pioggia o grandine è possibile che esso intervenga a sproposito.

## Installazione

Ai fini di poter raggiungere il raggio di azione indicato di 5 m si consiglia un'altezza di montaggio di ca. 2 m.

### Collegamento della linea di allacciamento alla rete (vedi figura)

Il cavo di alimentazione alla rete ha 3 fili.  
**L** = fase (di norma nero, marrone o grigio)  
**N** = conduttore neutro (di norma blu)  
**PE** = conduttore di terra (verde/giallo)

In caso di dubbio occorre identificare il cavo con un indicatore di tensione e poi disinserire nuovamente la tensione. Fase (**L**) e filo di neutro (**N**) vengono allacciati al morsetto isolante.

**Importante:** lo scambio di collegamenti causa un corto circuito nell'apparecchio o nella sua valvoliera. In questo caso i singoli cavi devono essere reidentificati e quindi collegati a nuovo. Naturalmente si può, nel cavo di alimentazione, installare un interruttore per accendere e spegnere la lampada.

**Avvertenza:** per essere collegato, l'involucro della lampada ① deve venire inserito nei ganci di montaggio ⑦ in modo tale che i conduttori interni non vengano sollecitati da trazione.

## Funzioni

Dopo che l'involucro ① è stato montato ed è stato effettuato l'allacciamento alla rete, la lampada può essere messa in esercizio. Quando la lampada viene messa in funzione manualmente mediante l'interruttore della luce, essa si spegne dopo 10 sec per la fase di misurazione e dopo di ciò si attiva il funzionamento con sensore. Non è necessario azionare nuovamente l'interruttore della luce.

### Regolazione del raggio d'azione (sensibilità) ⑫

Impostazione da parte del costruttore: 5 m.

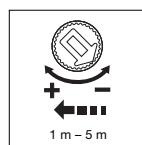

Raggio d'azione regolabile in continuo da 1 m a 5 m.

Regolatore su:  
+ = raggio d'azione massimo 5 m  
- = raggio d'azione minimo 1 m

Nell'impostazione del campo di rilevamento si consiglia di scegliere il periodo più breve –.

Con il concetto di raggio d'azione si intende il diametro che risulta sul pavimento quando si effettua il montaggio a 2 m di altezza.

### Regolazione del periodo di accensione (ritardo dello spegnimento) ⑬

Impostazione da parte del costruttore: 5 sec

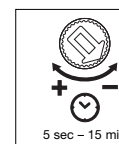

Il periodo in cui si desidera che la lampada rimanga accesa può venire impostato con regolazione continua da ca. 5 sec a max. 15 min.

Regolatore su:  
+ = tempo massimo (15 min).  
- = tempo minimo (5 sec).

Per l'impostazione del campo di rilevamento si consiglia di scegliere il periodo più breve –.

Ogni volta che viene rilevato un movimento prima che decorra questo periodo di tempo, il contaminuti si azzera. Quando impostate il campo di rilevamento e quando eseguite il test di funzionamento è consigliabile impostare il tempo minimo.

**Avvertenza:** ogni volta che viene spenta la lampada, per circa 1 secondo viene interrotto il rilevamento di movimenti. Solo dopo che è trascorso questo periodo di tempo la lampada è in grado di accendere nuovamente la luce in caso di un movimento nell'ambito del raggio d'azione.

### Regolazione luce crepuscolare (soglia d'intervento) ⑭

Impostazione effettuata dal costruttore: 2000 Lux

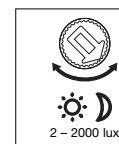

La soglia d'intervento della lampada può venire impostata con regolazione continua tra ca. 2 Lux e 2000 Lux.

Regolatore su:  
☀ = funzionamento con luce diurna ca. 2000 Lux.  
☾ = funzionamento crepuscolare circa 2 lux.

Per la regolazione del campo di rilevamento in caso di luce diurna il regolatore deve venire impostato su ☀.

### Impostazione del programma ⑮

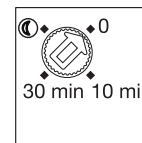

- 0 = accensione graduale della luce / no luce di base ON a partire dal valore crepuscolare impostato
- 10 = accensione graduale della luce + luce di base 10 minuti
- 30 = accensione graduale della luce + luce di base 30 minuti
- ☾ = accensione graduale della luce + luce di base per tutta la notte

## Funzionamento con luce continua <sup>(16)</sup>

Se viene montato un interruttore di rete nella linea di allacciamento alla rete, oltre alle semplici operazioni di accensione e spegnimento sono possibili anche le seguenti funzioni:

### Funzionamento a luce continua

#### 1) Accensione della luce continua:

Interruttore 2 x OFF e ON. La lampada passa per 4 ore alla modalità luce continua (il LED blu rimane acceso dietro al finestrino inferiore). Alla scadenza di tale periodo ritorna automaticamente nella modalità funzionamento con sensore (LED blu spento).

#### 2) Disattivazione della funzione luce continua:

Interruttore 1 x OFF e ON. La lampada si spegne, ossia passa in funzionamento con sensore.

### Importante:

L'azionamento multiplo dell'interruttore deve avvenire rapidamente (entro 0,2 – 1 sec.).

### Cos'è l'accensione graduale della luce?

La lampada a sensore dispone di una funzione di accensione graduale della luce. Ciò significa che la luce al momento dell'accensione non viene accesa direttamente al massimo della potenza, bensì la luminosità viene aumentata lentamente entro un secondo fino a 100%. Analogamente lo spegnimento non è immediato bensì la luce si spegne lentamente.

### Che cos'è la luce di base?

La luce di base permette un'illuminazione continua durante la notte a una potenza pari al 10 % circa della potenza luminosa. Solo in caso di movimento all'interno del campo di rilevamento la luce passa (per il periodo impostato, vedi Ritardo dello spegnimento <sup>(13)</sup>) al massimo flusso luminoso utile (100 %). Dopo di ciò la lampada passa alla luce base (ca. 10 %).

**Avvertenza:** nella modalità dimmer, a seconda della rete elettrica locale si potrebbe verificare un leggero sfarfallio dei LED. Ciò non denota un difetto del prodotto e non costituisce pertanto motivo di reclamo.

## CE Dichiarazione di conformità

Questo prodotto è conforme alle seguenti direttive:

- Direttiva per la bassa tensione 2006/95/CE
- Direttiva sulla compatibilità elettromagnetica 2004/108/CE
- Direttiva sulla restrizione dell'uso di determinate sostanze pericolose nelle apparecchiature elettriche ed elettroniche 2011/65/CE
- Direttiva RAEE 2012/19/CE

## Garanzia di funzionamento

Questo prodotto STEINEL viene costruito con la massima cura, con controlli di funzionamento e del grado di sicurezza in conformità alle norme vigenti in materia; vengono poi effettuati collaudi con prove a campione. LA STEINEL si assume la garanzia di una fabbricazione ed un funzionamento perfetti. La garanzia si estende a 36 mesi e inizia il giorno d'acquisto da parte dell'utilizzatore finale. Noi eliminiamo difetti riconducibili al materiale o alla fabbricazione; la prestazione della garanzia consiste a nostra discrezione nella riparazione o nella sostituzione dei pezzi difettosi. Il diritto alla prestazione di garanzia viene a decadere in caso di danni a pezzi soggetti ad usura nonché in caso di danni o difetti che sono da ricondurre ad un trattamento inadeguato o a una cattiva manutenzione. Sono esclusi dal diritto di garanzia gli ulteriori danni conseguenti che si verificano su oggetti estranei.

La garanzia viene prestata solo se l'apparecchio viene inviato non smontato, ben imballato e accompagnato da una breve descrizione del difetto e dallo scontrino o dalla fattura (in cui siano indicati la data dell'acquisto e il timbro del rivenditore), al centro di assistenza competente.

### Centro assistenza riparazioni:

in caso di periodo di garanzia scaduto o di difetti che non danno diritto a prestazioni di garanzia, siete pregati di informarvi presso il centro di assistenza più vicino riguardo alla possibilità di riparazione.



## Dati tecnici

Dimensioni (lung. x largh. x alt.):	88 x 230 x 145 mm (L 800 LED iHF) 91 x 230 x 145 mm (L 810 LED iHF) 260 x 230 x 145 mm (L 820 LED iHF)
Materiale:	involucro della lampada: plastica Calotta decorativa: alluminio
Allacciamento alla rete:	230 – 240 V, 50 Hz
Potenza:	10 W / 440 lm / 44 lm/W (L 800 LED iHF) 12,5 W / 612 lm / 49 lm/W (L 810 LED iHF) 12,5 W / 612 lm / 49 lm/W (L 820 LED iHF)
Temperatura del colore:	3000 Kelvin (bianco caldo)
Durata utile dei LED:	50.000 ore
Angolo di rilevamento:	160° con protezione antistrisciamento
Raggio d'azione del rilevamento:	1 – 5 m (radiale)
Regolazione di luce crepuscolare:	2 – 2000 Lux
Regolazione del periodo di accensione:	5 sec – 15 min
Luce di base:	0 o 10%, accensione graduale della luce
Luce continua:	commutabile (4 ore)
Grado di protezione:	IP 44
Classe di protezione:	II
Campo di temperatura:	da - 20 °C a + 50 °C

## Disturbi di funzionamento

Guasto	Causa	Rimedio
Lampada a sensore priva di tensione	■ fusibile guasto, interruttore non acceso, cavo di alimentazione interrotto ■ corto circuito	■ sostituite il fusibile, accendete l'interruttore, controllate la linea di alimentazione con un voltmetro ■ controllate gli allacciamenti
La lampada a sensore non si accende	■ in caso di funzionamento con luce diurna la regolazione di luce crepuscolare è impostata, sul funzionamento di notte ■ interruttore di rete spento ■ fusibile difettoso ■ campo di rilevamento non impostato con direzione giusta	■ effettuate una nuova regolazione (regolatore <sup>(14)</sup> ) ■ accendete ■ cambiate fusibile, eventualmente controllate l'allacciamento ■ effettuate una nuova regolazione
La lampada con sensore non si spegne	■ continuo movimento all'interno del campo di rilevamento	■ controllate il campo e se necessario regolatelo nuovamente
La lampada a sensore non si spegne completamente	■ è selezionata la luce di base	■ selettore di programma impostato su 0
La lampada a sensore si accende a sproposito	■ il vento muove alberi e cespugli nel campo di rilevamento ■ vengono rilevate automobili sulla strada	■ spostate il campo ■ spostate il campo

## E Instrucciones de montaje

### Apreciado cliente:

Muchas gracias por la confianza depositada en nosotros al comprar su nueva lámpara Sensor de exterior de diseño STEINEL. Se ha decidido por un producto de alta calidad, producido, probado y embalado con el mayor cuidado.

Le rogamos se familiarice con estas instrucciones de montaje antes de instalarlo. Sólo una instalación y puesta en funcionamiento adecuadas garantizarán un servicio prolongado, eficaz y sin alteraciones.

Le deseamos que pueda sacar buen provecho de su nueva lámpara Sensor.

### Indicaciones de seguridad

- ¡Antes de comenzar cualquier trabajo en el aparato, interrúmpase la alimentación de tensión!
- Al efectuar el montaje debe hallarse la línea de conexión eléctrica libre de tensión. Por eso, desconecte primero la corriente y compruebe la ausencia de tensión con un comprobador de tensión.
- La instalación de la lámpara Sensor supone un trabajo en la red eléctrica. Debe realizarse por tanto profesionalmente, de acuerdo con las normativas de instalación y los requisitos de acometida específicos de cada país. (D) - VDE 0100, (A) - ÖVE / ÖNORM E8001-1, (CH) - SEV 1000)

### Descripción del aparato

- 1) Carcasa de lámpara
- 2) Soporte de pared
- 3) Cubierta abajo
- 4) Cubierta arriba
- 5) Cable de alimentación de red empotrado
- 6) Cable de alimentación de red de superficie
- 7) Gancho de montaje para facilitar el montaje / la descarga de tracción de las líneas de alimentación
- 8) Tapón obturador
- 9) Distanciador para cable de alimentación de superficie
- 10) Panel del número de la casa (L 820 LED iHF)
- 11) Tornillo de retención para panel del número de la casa (L 820 LED iHF)
- 12) Regulación del alcance
- 13) Temporización
- 14) Regulación crepuscular
- 15) Ajuste del programa
- 16) Función de alumbrado permanente

### El concepto

La lámpara Sensor es un detector de movimientos activo. El sensor de iHF integrado emite ondas electromagnéticas de alta frecuencia (5,8 GHz) y recibe su eco. Al producirse un movimiento por alguna persona en el campo de detección de la lámpara, el sensor detecta la modificación del eco. Un microprocesador imparte entonces la instrucción "encender la luz". Es posible la detección a través de puertas, cristales o paredes delgadas.

#### Campos de detección con montaje en la pared:

- 1) Alcance mínimo (2 m)
- 2) Alcance máximo (5 m)

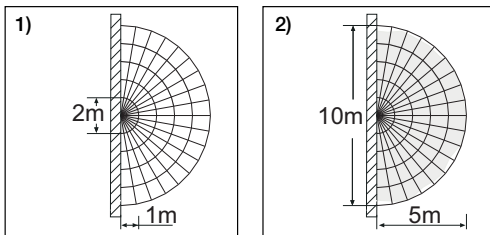

#### Observación:

La potencia de alta frecuencia del sensor de iHF es de 1 mW aprox. – lo que supone sólo una milésima de la potencia de emisión de un teléfono móvil o de un microondas.

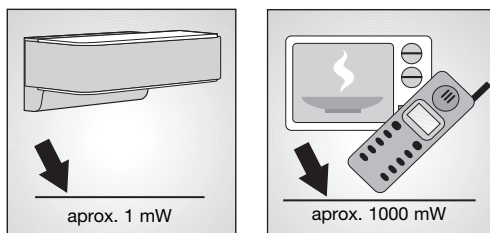

#### Observación:

El sensor es apto para encender la luz automáticamente. Las condiciones meteorológicas pueden influir en el funcionamiento del sensor, en caso de fuertes rachas de viento, nieve, lluvia, granizo se podrá producir una activación errónea.

### Instalación

Para conseguir el alcance de 5 m indicado, la altura de montaje debe ser de aprox. 2 m.

#### Conexión del cable de alimentación de red (v. figura)

El cable de alimentación de red consta de un conductor trifilar:

**L** = fase (generalmente negro, marrón o gris)

**N** = neutro (normalmente azul)

**PE** = toma de tierra (verde/amarillo)

En caso de dudas, hay que identificar los conductores con un comprobador de tensión; a continuación, volver a desconectar la tensión. Fase (**L**) y neutro (**N**) se conectan al bloque de bornes.

**Importante:** Si se efectúan mal las conexiones, se producirá luego un cortocircuito en el aparato o en la caja de fusibles. En tal caso, habrá que identificar una vez más cada uno de los conductores y conectarlos de nuevo.

Naturalmente, el cable de alimentación de red puede llevar instalado un interruptor para conectar y desconectar la tensión.

**Observación:** La carcasa de la lámpara ① hay que sujetarla en los ganchos ⑦ de montaje, con el fin de no forzar los cables internos por tracción.

### Funciones

Una vez montada la carcasa ① y efectuada la conexión a la red, la lámpara Sensor se puede poner en servicio. Con la puesta en marcha manual de la lámpara a través del interruptor de luz se apaga ésta para la fase de medición después de 10 segundos y está activa a continuación para el funcionamiento de sensor. No es necesario activar de nuevo el interruptor de luz.

#### Regulación del alcance (sensibilidad) ⑫

Regulación de fábrica: 5 m.

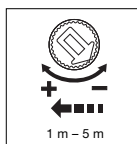

Alcance de detección con regulación sin etapas de 1 a 5 m.

Tornillo de regulación en:

+ = alcance máximo 5 m

- = alcance mínimo 1 m

Para la regulación del campo de detección se recomienda seleccionar el tiempo más corto –.

Con el concepto alcance de detección, se denomina el diámetro que se obtiene como campo de detección en el suelo con un montaje a 2 m de altura.

#### Temporización (desconexión diferida) ⑬

Regulación de fábrica: 5 seg.

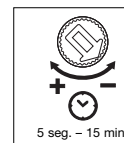

El período de alumbrado deseado de la lámpara puede regularse continuamente desde aprox. 5 seg. hasta 15 min. como máximo.

Tornillo de regulación en:

+ = tiempo máximo (15 min.).

- = tiempo mínimo (5 seg.).

Para la regulación del campo de detección se recomienda seleccionar el tiempo más corto –.

Con cada movimiento detectado antes de transcurrir este período de tiempo, se inicia de nuevo la cuenta del reloj. Para la regulación del campo de detección y la prueba de funcionamiento se recomienda ajustar el tiempo mínimo.

**Nota:** Cada vez que se desconecta la luz hay que esperar aprox. 1 segundo para una nueva detección de movimientos. Sólo una vez transcurrido este tiempo, la lámpara puede volver a encender la luz en caso de un movimiento.

#### Regulación crepuscular (umbral de respuesta) ⑭

Regulación de fábrica: 2000 lux

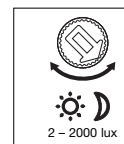

El umbral de respuesta deseado de la lámpara se podrá ajustar de forma progresiva entre aprox. 2 a 2000 Lux.

Tornillo de regulación en:

☀ = funcionamiento diurno aprox. 2000 lux.

☾ = funcionamiento crepuscular con aprox. 2 lux.

Para el ajuste del campo de detección a la luz del día, se ha de colocar el tornillo de regulación en ☀.

#### Ajuste del programa ⑮

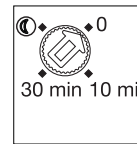

0 = Encendido progresivo de la luz / sin luz de cortesía ON a partir del valor crepuscular ajustado

10 = Encendido progresivo de la luz + luz de cortesía 10 minutos

30 = Encendido progresivo de la luz + luz de cortesía 30 minutos

☾ = Encendido progresivo de la luz + luz de cortesía toda la noche

## Función de alumbrado permanente <sup>(16)</sup>

Si se monta un interruptor en el cable de alimentación de red, además de la simple función de encendido y apagado puede disponerse de las siguientes funciones:

### Alumbrado permanente

#### 1) Conectar alumbrado permanente:

Pulse el interruptor OFF y ON dos veces. La lámpara se enciende de modo permanente por un período de 4 horas (el LED azul se enciende detrás del cristal inferior). A continuación cambia de nuevo automáticamente a funcionamiento de sensor (el LED azul se apaga).

#### 2) Desconectar alumbrado permanente:

Pulse el interruptor OFF y ON una vez. La lámpara se apaga o cambia a funcionamiento de sensor.

### Importante:

La secuencia de pulsaciones múltiples en el conmutador se deberá realizar con cierta rapidez (del orden de 0,2 a 1 s).

### ¿Qué es el encendido progresivo de la luz?

La lámpara Sensor dispone de una función de encendido progresivo de la luz. Esto significa que la luz, al encenderse, no ilumina con la máxima potencia, sino que la luminosidad va aumentando paulatinamente dentro de un segundo hasta alcanzar el 100%. De este modo, también se atenúa suavemente la luz al apagarla.

### ¿Qué es la luz de cortesía?

La luz de cortesía permite una iluminación nocturna permanente con un 10% aprox. de potencia luminosa. Con un movimiento dentro del campo de detección se enciende la luz (para la temporización regulada, véase desconexión diferida <sup>(3)</sup>) a la potencia luminosa máxima (100%). Después la lámpara conmuta de nuevo a la luz de cortesía (aprox. 10%).

**Observación:** En el modo de graduación se puede producir un ligero parpadeo de los LEDs dependiendo de la red eléctrica local. Esto no significa un defecto del producto y no es motivo de reclamación.

## CE Declaración de conformidad

Este producto cumple con la:

- Directiva para baja tensión 2006/95/CE
- Directiva CEM 2004/108/CE
- Directiva RoHS 2011/65/CE
- Directiva RAEE 2012/19/CE

## Garantía de funcionamiento

Este producto STEINEL ha sido elaborado con el máximo esmero, habiendo pasado los controles de funcionamiento y seguridad previstos por las disposiciones vigentes, así como un control adicional de muestreo al azar. STEINEL garantiza el perfecto estado y funcionamiento. El período de garantía es de 36 meses, comenzando el día de la venta al consumidor. Repararemos defectos de material o de fabricación, la garantía se aplicará a base de la reparación o el cambio de piezas defectuosas, según nuestro criterio. La prestación de garantía queda anulada para daños producidos en piezas de desgaste y daños y defectos originados por uso o mantenimiento inadecuados. Quedan excluidos de la garantía los daños consecuentes causados en objetos ajenos. La garantía sólo será efectiva enviando el aparato no deshecho, con una breve descripción del fallo, tique de caja o factura (con fecha de compra y sello del comercio), bien empaquetado, al correspondiente centro de servicio.

### Servicio de reparación:

Una vez transcurrido el período de garantía o en caso de defectos no cubiertos por la misma, consulte una posible reparación con su estación de asistencia técnica más próxima.



## Datos técnicos

Dimensiones (alt. x anch. x prof.):	88 x 230 x 145 mm (L 800 LED iHF) 91 x 230 x 145 mm (L 810 LED iHF) 260 x 230 x 145 mm (L 820 LED iHF)
Material:	Carcasa de la lámpara: Plástico Cubierta decorativa: Aluminio
Tensión de red:	230 – 240 V, 50 Hz
Potencia:	10 W / 440 lm / 44 lm/W (L 800 LED iHF) 12,5 W / 612 lm / 49 lm/W (L 810 LED iHF) 12,5 W / 612 lm / 49 lm/W (L 820 LED iHF)
Temperatura cromática:	3000 Kelvin (blanco cálido)
Longevidad LED:	50.000 horas
Ángulo de detección:	160° con protección contra sumersión
Alcance de detección:	1 – 5 m (radial)
Regulación crepuscular:	2 – 2000 lux
Temporización:	5 seg. – 15 min.
Luz de cortesía:	0 o 10%, encendido progresivo de luz
Alumbrado permanente:	Conectable (4 h)
Índice de protección:	IP 44
Clase de protección:	II
Campo de temperatura:	- 20°C a + 50°C

## Fallos de funcionamiento

Fallo	Causa	Solución
Lámpara Sensor sin tensión	<ul style="list-style-type: none"> <li>■ fusible defectuoso, interruptor en OFF, línea interrumpida</li> <li>■ cortocircuito</li> </ul>	<ul style="list-style-type: none"> <li>■ cambiar fusible, poner interruptor en ON, comprobar la línea de alimentación con un comprobador de tensión</li> <li>■ comprobar conexiones</li> </ul>
La lámpara Sensor no se conecta	<ul style="list-style-type: none"> <li>■ en funcionamiento a la luz del día, regulación crepuscular puesta para funcionamiento nocturno</li> <li>■ interruptor en OFF</li> <li>■ fusible defectuoso</li> <li>■ campo de detección sin ajuste selectivo</li> </ul>	<ul style="list-style-type: none"> <li>■ volver a ajustar (regulador <sup>(14)</sup>)</li> <li>■ conectar</li> <li>■ cambiar fusible y, dado el caso, comprobar conexión</li> <li>■ volver a ajustar</li> </ul>
La lámpara Sensor no se apaga	<ul style="list-style-type: none"> <li>■ movimiento permanente en el campo de detección</li> </ul>	<ul style="list-style-type: none"> <li>■ controlar y, en caso dado, reajustar campo de detección</li> </ul>
La lámpara Sensor no se apaga completamente	<ul style="list-style-type: none"> <li>■ luz de cortesía seleccionada</li> </ul>	<ul style="list-style-type: none"> <li>■ selector de programa en 0</li> </ul>
La lámpara Sensor se enciende cuando no se desea	<ul style="list-style-type: none"> <li>■ el viento mueve árboles y matorrales en el campo de detección</li> <li>■ detección de automóviles en la calle</li> </ul>	<ul style="list-style-type: none"> <li>■ modificar campo de detección</li> <li>■ modificar campo de detección</li> </ul>

## P Instruções de montagem

### Estimado cliente

Agradecemos-lhe a confiança depositada em nós ao comprar o novo candeeiro design de exterior com sensor. Trata-se de um produto de elevada qualidade produzido, testado e embalado com o máximo cuidado.

Antes de proceder à instalação, familiarize-se com estas instruções. Só uma instalação e colocação em funcionamento corretas podem garantir a longevidade do produto e um funcionamento fiável e isento de falhas.

Fazemos votos que tenha prazer ao trabalhar com o seu novo candeeiro com sensor.

## ! Instruções de segurança

- Antes de executar qualquer trabalho no aparelho, desligue-o da corrente de alimentação!
- Durante a montagem, o cabo elétrico a conectar deve estar isento de tensão. Para tal, desligue primeiro a corrente e verifique se não há tensão, usando um busca-polos.
- A instalação do candeeiro com sensor consiste essencialmente em lidar com tensão de rede. Por esse motivo, terá de ser realizada de forma profissional segundo as respetivas prescrições de instalação e condições de conexão habituais nos diversos países.  
(D) - VDE 0100, (A) - ÖVE / ÖNORM E8001-1, (CH) - SEV 1000

## Descrição do aparelho

- 1 Corpo do candeeiro
- 2 Suporte de fixação à parede
- 3 Cobertura inferior
- 4 Cobertura superior
- 5 Cabo proveniente da rede, montagem embutida
- 6 Cabo proveniente da rede, montagem saliente
- 7 Gancho para simplificar o trabalho de montagem / Aliviador de tração nos cabos
- 8 Bujão vedante
- 9 Distanciador para cabos montados na superfície
- 10 Painel de número de porta (L 820 LED iHF)
- 11 Parafusos de fixação para painel de número de porta (L 820 LED iHF)
- 12 Ajuste do alcance
- 13 Ajuste do tempo
- 14 Regulação crepuscular
- 15 Seleção de programa
- 16 Função de iluminação permanente

## O princípio

O candeeiro com sensor é um detetor de movimento ativo. O sensor de alta-frequência integrado iHF emite ondas eletromagnéticas de alta-frequência (5,8 GHz) e capta o seu eco. Ao ocorrer o mínimo movimento de uma pessoa dentro da área de deteção do candeeiro, a alteração do eco é captada pelo sensor. Um microprocessador emite então o sinal de comando «Ligar a luz». A deteção através de portas, vidros ou paredes finas é possível.

### Áreas de deteção no caso da montagem de parede:

- 1) Alcance mínimo (2 m)
- 2) Alcance máximo (5 m)

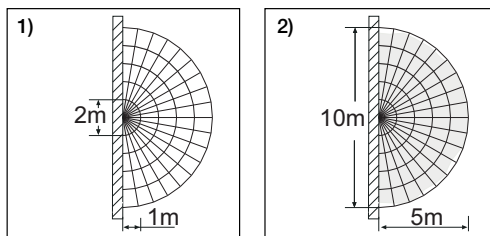

### Nota:

A potência do sensor de alta frequência iHF é de aprox. 1 mW – isto é, apenas uma centésima parte da potência emissora de um telemóvel ou de um

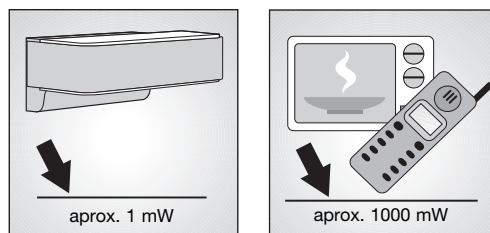

### Nota:

O sensor é adequado para a ativação automática de luzes. As influências climáticas podem prejudicar o funcionamento do sensor; as rajadas fortes de vento, a neve, a chuva e o granizo podem causar disparos falsos.

## Instalação

A altura de montagem deve perfazer aprox. 2 m, para permitir o alcance anunciado de 5 m.

### Ligação ao cabo proveniente da rede (ver fig.)

O cabo proveniente da rede é formado por um cabo de 3 fios:

**L** = fase (geralmente preto, castanho ou cinzento)  
**N** = neutro (geralmente azul)

**PE** = condutor terra (verde/amarelo)

Em caso de dúvida, procure identificar os cabos com um busca-polos; a seguir, volte a desligar a tensão. A fase (**L**) e o neutro (**N**) são conectados na barra de junção.

**Importante:** se as ligações forem trocadas, poderá ocorrer mais tarde um curto-circuito no aparelho ou na caixa de fusíveis. Nesse caso, os diversos fios terão de ser identificados e ligados de novo. Naturalmente que no cabo de rede pode estar instalado um interruptor de rede do tipo "ligar - desligar".

**Nota:** para realizar a ligação, o corpo do candeeiro ① deve ser encaixado nos ganchos de montagem ⑦ para que os cabos internos não fiquem sujeitos a forças de tração.

## Funções

Depois de ter montado o corpo ① e de ter realizado a ligação à rede, o candeeiro com sensor pode ser colocado em funcionamento. Ao colocar o candeeiro manualmente em funcionamento, usando o interruptor da luz, o candeeiro apaga-se após 10 segundos, para a fase de medição, voltando depois a ativar-se para o funcionamento controlado por sensor. Não é necessário voltar a carregar no interruptor de luz.

### Ajuste do alcance (sensibilidade) ⑫

Regulação de fábrica: 5 m.

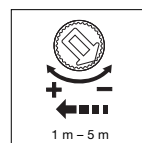

Ajuste progressivo do alcance de 1 m a 5 m.

Regulador em:  
+ = Alcance máximo de 5 m  
- = Alcance mínimo de 1 m

Ao determinar a área de deteção, é recomendável escolher o tempo mais curto –.

O termo alcance descreve o diâmetro, no chão, que resulta como área de deteção ao montar o candeeiro a uma altura de 2 m.

### Ajuste do tempo (retardamento na inativação) ⑬

Valor de fábrica: 5 s

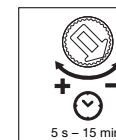

A duração desejada da luz do candeeiro pode ser ajustada continuamente entre 5 s e, no máx., 15 min.

Regulador em:  
+ = Tempo máximo (15 min.).  
- = Tempo mínimo (5 s).

Ao determinar a área de deteção, é recomendável escolher o tempo mais curto –.

Cada deteção de movimento antes de ter decorrido esse tempo faz reiniciar o cronómetro. Ao realizar o ajuste da área de deteção e o teste de funcionamento, recomendamos ajustar o tempo mais curto.

**Nota:** sempre que se desliga o candeeiro, a nova deteção de movimento é interrompida por aprox. 1 segundo. Só depois de ter decorrido esse tempo é que o candeeiro poderá voltar a controlar a luz ao ser detetado um movimento.

### Regulação crepuscular (Limiar de resposta) ⑭

Regulação de fábrica: 2000 lux

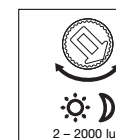

O limiar de resposta desejado para o candeeiro pode ser ajustado progressivamente de 2 a 2000 lux.

Regulador em:  
☀ = regime diurno aprox. 2000 lux  
☾ = regime noturno com aprox. 2 lux.

Para regular a área de deteção à luz do dia, o regulador tem de estar em ☀.

### Programação ⑮

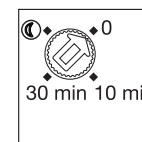

- 0 = Função de ligar suavemente a luz / Iluminação básica não LIGA a partir do valor crepuscular predefinido
- 10 = Ligar suavemente a luz + iluminação básica 10 minutos
- 30 = Ligar suavemente a luz + iluminação básica 30 minutos
- ☾ = Ligar suavemente a luz + iluminação básica durante toda a noite

## Função de iluminação permanente <sup>(16)</sup>

Se for montado um interruptor de corrente no cabo proveniente da rede, além das meras funções de ligar e desligar, ainda são possíveis as funções seguidamente enunciadas:

### Funcionamento de luz permanente

#### 1) Ligar a luz permanente:

Interruptor DESLIGA e LIGA 2 vezes. O candeeiro é ligado por 4 horas em modo de luz permanente (LED azul por detrás do vidro inferior acende-se). A seguir, passa automaticamente para o funcionamento de sensor (LED azul apaga-se).

#### 2) Desligar a luz permanente:

Interruptor DESLIGA e LIGA 1 vez. O candeeiro desliga-se ou passa para o funcionamento de sensor.

### Importante:

ao acionar o interruptor várias vezes seguidas, os intervalos devem ser mínimos (na ordem de 0,2 – 1 s).

### O que é a função de ligar suavemente a luz?

Este candeeiro com sensor dispõe de uma função de ligar suavemente a luz. Isto significa que ao ligar a luz, a lâmpada não passa diretamente para a potência máxima, a luminosidade aumenta gradualmente durante um segundo até alcançar os 100 %. A mesma regulação progressiva verifica-se ao apagar a lâmpada.

### O que é a iluminação básica?

A iluminação básica permite a iluminação permanente durante a noite com aprox. 10 % da potência luminosa. A luz só se acende (pelo tempo predefinido, v. retardamento na inativação <sup>(3)</sup>) com potência luminosa máxima (100 %) ao ser detetado um movimento dentro da área de deteção. A seguir, a lâmpada volta para a iluminação básica (aprox. 10 %).

**Nota:** no modo de regulação da intensidade luminosa, podem ocorrer ligeiras cintilações dos LEDs, dependendo da estabilidade da rede elétrica no local. Não se trata de nenhum defeito do produto e não representa nenhum motivo para reclamar.

## CE Declaração de conformidade

O produto cumpre as seguintes diretivas:

- Diretiva do Conselho "Baixa tensão" 2006/95/CE
- "Compatibilidade eletromagnética" 2004/108/CE
- "Redução de substâncias perigosas" 2011/65/CE
- "Diretiva REEE" (Resíduos de Equipamentos Elétricos e Eletrónicos) 2012/19/CE

## Garantia de funcionamento

Este produto STEINEL foi fabricado com todo o zelo e o seu funcionamento e segurança verificados, de acordo com as normas em vigor, e sujeito a um controlo por amostragem aleatória. A STEINEL garante o bom estado e o bom funcionamento do aparelho. O prazo de garantia é de 36 meses a contar da data de compra. Eliminamos falhas relacionadas com defeitos de material ou de fabrico. A garantia inclui a reparação ou a substituição das peças com defeito, de acordo com o nosso critério, estando excluídas as peças sujeitas a desgaste, os danos e as falhas originados por uma utilização ou manutenção incorreta. Excluem-se igualmente os danos provocados noutros objetos estranhos ao aparelho. Os serviços previstos na garantia só serão prestados caso o aparelho seja apresentado bem embalado no respetivo serviço de assistência técnica, devidamente montado e acompanhado do talão da caixa ou da fatura (data da compra e carimbo do revendedor) e de uma pequena descrição do problema.

### Serviço de reparação:

Depois de expirado o prazo de garantia, ou em caso de falha não abrangida pela garantia, contacte o serviço de assistência técnica mais próximo de si para saber quais são as possibilidades de reparação.



## Dados técnicos

Dimensões (a x l x p):	88 x 230 x 145 mm (L 800 LED iHF) 91 x 230 x 145 mm (L 810 LED iHF) 260 x 230 x 145 mm (L 820 LED iHF)
Material:	Corpo do candeeiro: plástico Tampa estilizada: alumínio
Ligação à rede:	230 - 240 V, 50 Hz
Potência:	10 W / 440 lm / 44 lm/W (L 800 LED iHF) 12,5 W / 612 lm / 49 lm/W (L 810 LED iHF) 12,5 W / 612 lm / 49 lm/W (L 820 LED iHF)
Temperatura de luz:	3000 Kelvin (branco quente)
Vida útil dos LED:	50 000 horas
Ângulo de deteção:	160° com proteção contra movimentos dissimulados
Alcance de deteção:	1 – 5 m (radial)
Regulação crepuscular:	2 – 2000 lux
Ajuste do tempo:	5 s – 15 min.
Iluminação básica:	0 ou 10 %, função de ligação suave da luz
Luz permanente:	computável (4 h)
Grau de proteção:	IP 44
Classe de proteção:	II
Intervalo de temperatura:	-20 °C a +50 °C

## Falhas de funcionamento

Falha	Causa	Solução
Candeeiro com sensor não tem tensão	■ Fusível queimado, não ligado, ligação interrompida ■ Curto-circuito	■ Fusível novo, ligar o interruptor de rede, verificar o condutor com medidor de tensão ■ Verificar as conexões
O candeeiro com sensor não se liga	■ Durante o regime diurno a regulação crepuscular está ajustada para o regime noturno ■ Interruptor de rede DESLIGADO ■ Fusível queimado ■ Área de deteção ajustada incorretamente	■ Reajustar (regulador <sup>(14)</sup> ) ■ Ligar ■ Fusível novo, verificar eventualmente a conexão ■ Reajustar
O candeeiro com sensor não se apaga	■ Movimento constante na área de deteção	■ Examinar a área e eventualmente reajustar
A lâmpada com sensor não desliga por completo	■ Seleccionada a iluminação básica	■ Seletor de programa em 0
Sensor liga inadvertidamente	■ O vento agita árvores e arbustos na área de deteção ■ São detetados automóveis a passar na estrada	■ Modificar a área ■ Modificar a área



## S Montageanvisning

### Bäste kund!

Vi tackar för det förtroende du har visat oss genom köpet av din sensorlampa från STEINEL. Du har bestämt dig för en förstklassig kvalitetsprodukt, som har tillverkats, provats och förpackats med största omsorg.

Vi ber dig att noga läsa igenom denna montageanvisning innan du installerar sensorlampan. Korrekt installation och idrifttagning är en förutsättning för långvarig, tillförlitlig och störningsfri drift.

Vi hoppas att du får stor nytta av din nya sensorlampa från STEINEL.

## ! Säkerhetsanvisningar

- Innan installation och montage påbörjas måste spänningen kopplas bort.
- Bryt strömmen och kontrollera med spänningsprovare att alla parter är spänningslösa.
- Eftersom sensorlampan installeras till nätspänningen måste arbetet utföras på ett fackmannamässigt sätt och enligt gällande installationsföreskrifter.  
(D) - VDE 0100, (A) - ÖVE / ÖNORM E8001-1, (CH) - SEV 1000

## Produktbeskrivning

- 1) Armaturhus
- 2) Bakstycke
- 3) Lampkupa, underdel
- 4) Lampkupa, ovan
- 5) Nätledning, utanpåliggande
- 6) Nätledning, infällt
- 7) Hakar för att underlätta vid montage och anslutning.
- 8) Gummitätningar
- 9) Distanser för utanpåliggnade ledning
- 10) Husnummer-panel (L 820 LED iHF)
- 11) Låsskruvar för husnummer-panel (L 820 LED iHF)
- 12) Inställning av sensorns räckvidd
- 13) Inställning av efterlystid
- 14) Inställning av skymningsnivå
- 15) Val av program
- 16) Permanent ljus

## Princip

Sensorlampan är försedd med en aktiv rörelsevakt. Den integrerade HF-sensorn sänder ut högfrekventa elektromagnetiska vågor (5,8 Ghz) och fångar dess eko. Vid minsta rörelse i bevakningsområdet reagerar sensorn på förändringar av ekot. En mikroprocessor tänd sedan lampan. Sensorn kan även känna genom dörrar, fönster eller tunna väggar.

### Räckvidd vid väggmontage

- 1) Minsta räckvidd (2 m)
- 2) Maximal räckvidd (5 m)

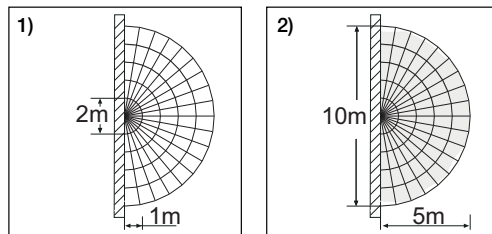

### OBS!

HF-sensorns högfrekvenseffekt uppgår till ca 1 mW – det är bara en tusendel av sändningseffekten i en mobiltelefon eller en mikrougn.

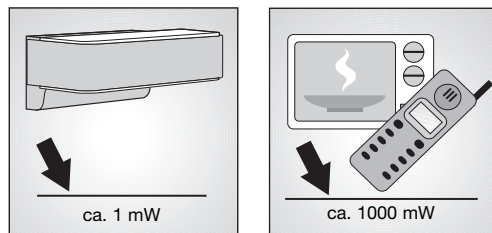

### OBS!

Sensorn är avsedd för automatisk tändning av ljus. Vid kraftiga vindbyar, snö, regn eller hagel kan sensorn påverkas och oönskat tända ljuset.

## Installation

Monteringshöjden skall vara ca 2,0 m för att den angivna räckvidden 5 m ska uppnås.

### Anslutning av nätledningen (se bild.)

Nätledningen består av en 3 ledarkabel:

**L** = Fas (oftast svart eller brun)

**N** = Nollledare (oftast blå)

**PE** = Skyddsledare (grön/gul)

Om man är osäker måste man identifiera kablarna med en spänningsprovare. Koppla sedan bort spänningen igen. Fas (**L**), nollledare (**N**) och skyddsledare (**PE**) skall anslutas enligt plintmärkningen.

**OBS!** Förväxling av ledarna kan skada sensorlampan eller förorsaka kortslutning i säkringsskåpet. I detta fall måste de inkommande ledarna på nytt identifieras och omkoppling ske. På nätledningen kan självklart en strömbrytare för till- och frångående vara monterad.

**OBS!** Vänligen notera att armaturhuset (1) måste hängas fast i hakarna (7) vid inkoppling så att de interna ledningarna inte skadas.

## Funktioner

När armaturhuset ① är monterat och spänningen är ansluten kan man börja driftsätta sensorlampan. Om man tänd sensorlampan via en extern strömställare kommer sensorlampan att kalibreras i ca. 10 sekunder och då ljuset släcks, därefter tänds sensorlampan återigen.

### Inställning av räckvidd (känslighet) ⑫

Leveransinställning: 5 m.

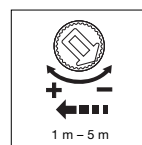

Räckvidden är steglöst inställbar 1-5 m.

Om vredet är inställt på:  
+ = maximal räckvidd 5 m  
- = minimal räckvidd 1 m

Vid inställning av räckvidden rekommenderas vid att efterlystiden är inställd på den kortaste tiden.

Med sensorns räckvidd avses ett cirkelformat område på golvet vid en montagehöjd på 2 m.

### Inställning av efterlystid (tidsfördröjning) ⑬

Leveransinställning: 5 sek.

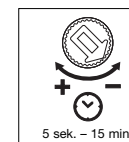

Den önskade efterlystiden kan ställas in steglöst mellan ca 5 sek– max 15 min.

Om vredet är inställt på:  
+ = längsta efterlystiden (15 min)  
- = kortaste efterlystiden (5 sek.)

Vid varje rörelse startar tiden på nytt. Vid inställning av räckvidd och vid funktionstest rekommenderar vi att efterlystiden är inställd på den kortaste tiden.

**OBS!** Efter det att lampan slocknat tar det ca 1 sek. innan en ny rörelse åter igen kan tända lampan.

### Skymningsnivå ⑭

Leveransinställning: 2000 lux

Skymningsnivån kan steglöst ställas in mellan ca 2–2000 lux.

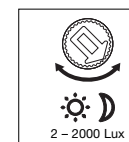

Om vredet är inställt på:  
☀ = drift även i dagsljus (2000 lux)  
☾ = drift endast i mörker (2 lux)  
Vid inställning av räckvidd och för funktionstest i dagsljus måste ställskruven ☀ vara ställd på.

### Val av program ⑮

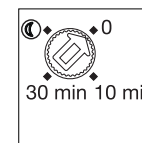

- 0 = Tänds med full effekt vid rörelse
- 10 = Tänds med full effekt vid rörelse, därefter grundljus i 10 minuter efter att efterlystiden har löpt ut.
- 30 = Tänds med full effekt vid rörelse, därefter grundljus i 30 minuter efter att efterlystiden har löpt ut.
- ☾ = Tänds med full effekt vid rörelse + grundljus hela natten

## Permanent ljus <sup>16</sup>

Om en brytare kopplas före lampan (på anslutande nätledningen) är följande funktioner möjliga:

### Permanent ljus

#### 1. Tända lampan med permanent ljus:

Manövrera brytaren 2 x AV och PÅ. Lampan lyser med permanent ljus (full effekt) i 4 timmar (blå LED lyser under lampglas). Efter 4 timmar övergår lampan automatiskt till sensordrift (blå LED-lampa lyser inte).

#### 2. Släcka lampan med permanent ljus:

Manövrera brytaren 1 x AV och PÅ. Lampan släcks och övergår i sensordrift.

### OBS:

Flerfaldiga manövreringar av brytaren måste ske snabbt efter varandra, inom 0,2 – 1 sek.

### Vad är mjukstart?

Sensorlampan är försedd med en mjukstart-funktion. Det betyder, att ljuset inte tänds med maximal styrka direkt, utan ljusstyrkan ökar successivt till 100%. Ljuset släcks på samma sätt.

### Vad är grundljus?

Grundljus betyder att lampan lyser med reducerad effekt, 10% av fullt ljus. När någon kommer in i bevakningsområdet tänder lampan med full effekt (100%) och lyser enligt den inställda efterlystiden. Därefter återgår lampan att lysa med grundljus.

**OBS:** I grundljusnivå kan lokala spänningsvariationer ge upphov till små variationer i ljusstyrka. Detta är inget produktfel och är ingen grund för reklamation.

## CE - överensstämmelseförsäkring

Produkten uppfyller:

- lågspänningsdirektivet 2006/95/EG
- EMC-direktivet 2004/108/EG
- RoHS-direktivet 2002/95/EG
- WEEE-direktivet 2002/19/EG

## Funktionsgaranti

Denna STEINEL produkt är tillverkad med största noggrannhet. Den är funktions- och säkerhetstestad enligt gällande föreskrifter och har därefter genomgått en stickprovskontroll. STEINEL garanterar felfri funktion. Garantin gäller i 36 månader från inköpsdagen. Vi återgår fel som beror på material- eller tillverkningsfel. Garantin innebär att varan repareras eller att defekt del byts ut enligt vårt val. Garantin omfattar inte slitage och skador orsakade av felaktig hanterande eller av bristande underhåll och skötsel av produkten. Följskador på främmande föremål ersätts ej. Garantin gäller endast då produkten, som inte får vara isärtaget, sändes väl förpackat med fakturakopia eller kvitto (inköpsdatum och stämpel) till vår representant eller lämnas in till inköpsstället för återgång.

### Reparationservice:

Efter garantins utgång eller vid fel som inte omfattas av garantin kan produkten repareras på vår verkstad. Vänligen kontakta oss innan Ni sänder tillbaka produkten för reparation.



## Tekniska data

Mått: (H x B x T):	88 x 230 x 145 mm (L 800 LED iHF) 91 x 230 x 145 mm (L 810 LED iHF) 260 x 230 x 145 mm (L 820 LED iHF)
Material:	Armatyrhus: ABS-plast Front: Aluminium
Spänning::	230 – 240 V, 50 Hz
Effekt:	10 W / 440 lm / 44 lm/W (L 800 LED iHF) 12,5 W / 612 lm / 49 lm/W (L 810 LED iHF) 12,5 W / 612 lm / 49 lm/W (L 820 LED iHF)
Färgtemperatur:	3000 Kelvin (varmvit)
LED livslängd:	50.000 h
Sensors bevakningsvinkel:	160° med underkrypskydd
Sensors räckvidd:	1 – 5 m (radial)
Skymningsnivå:	2 – 2000 Lux
Efterlystid:	5 sek – 15 min
Grundljus:	0 eller 10%, mjukstart
Permanent ljus:	permanent ljus (4h)
Skyddsklass:	IP 44
Isolationsklass:	II
Omgivningstemperatur:	- 20° C till + 50° C

## Driftstörningar

Störning	Orsak	Åtgärd
Sensorlampan utan spänning	■ Defekt säkring, lampan ej inkopplad, avbrott i kabel ■ Kortslutning	■ Byt säkring, slå till spänningen. Testa med spänningsprovare ■ Kontrollera och testa anslutningar
Sensorlampan tänds inte	■ Skymningsinställningen felinställd ■ Strömbrytaren frånslagen ■ Defekt säkring ■ Bevakningsområdet är felaktigt inställt	■ Ändra inställning (vred <sup>14</sup> ) ■ Slå till strömbrytaren ■ Byt säkring, kontrollera ev. anslutningen ■ Kontrollera bevakningsområdet
Sensorlampan slocknar inte	■ Ständiga rörelser i bevakningsområdet	■ Kontrollera och justera bevakningsområdet
Sensorlampan slocknar inte helt	■ Grundljus är valt som program	■ Välj program 0
Sensorlampan tänds utan märkbara rörelser	■ Vind skapar rörelse i bevakningsområdet ■ Rörelse från bilar på väg, gata	■ Justera bevakningsområdet ■ Justera bevakningsområdet

## DK Monteringsvejledning

### Kære kunde

Mange tak for den tillid, som du har vist os ved at købe din nye design-sensor-udelampe. Du har købt et produkt af høj kvalitet, som er produceret, testet og emballeret med største omhu.

Læs denne monteringsvejledning før installation. Kun en faglig korrekt installation og ibrugtagning sikrer lang tids pålidelig og fejlfri brug.

Vi ønsker dig god fornøjelse med din nye sensorlampe.

### ! Sikkerhedsanvisninger

- Afbryd spændingstilførslen, før der arbejdes på enheden!
- Ved montering skal spændingen til den el-ledning, der skal tilsluttes, være afbrudt. Sluk derfor først strømmen, og kontrollér med en spændingstester, at spændingen er afbrudt.
- Når sensorlampen installeres, arbejdes der med netspænding. Derfor skal arbejdet udføres fagligt korrekt i overensstemmelse med det pågældende lands normale installationsforskrifter og tilslutningsforhold. (D) -VDE 0100, (A) -ÖVE / ÖNORM E8001-1, (CH) -SEV 1000

### Beskrivelse af enheden

- 1 Lampehus
- 2 Vægholder
- 3 Afdækning nederst
- 4 Afdækning øverst
- 5 Netledning i væg
- 6 Netledning uden på væg
- 7 Monteringskroge til forenkling af monteringen / trækafastning af ledningerne
- 8 Tætningspropper
- 9 Afstandsholdere til netledning uden på væg
- 10 Husnummerpanel (L 820 LED iHF)
- 11 Sikringskruer til husnummerpanel (L 820 LED iHF)
- 12 Rækkeviddeindstilling
- 13 Tidsindstilling
- 14 Skumringsindstilling
- 15 Programindstilling
- 16 Funktion med permanent belysning

### Princippet

Sensorlampen er en aktiv bevægelsessensor. Den integrerede iHF-sensor udsender højfrekvente elektromagnetiske bølger (5,8 GHz) og modtager deres ekko. Når personer bevæger sig i lampens registreringsområde, registreres ændringen i ekkoet af sensoren. En mikroprocessor udløser derefter kommandoen "Tænd lyset". Sensoren kan registrere signaler gennem døre, ruder og tynde vægge.

#### Registreringsområder ved vægmontering:

- 1) Minimal rækkevidde (2 m)
- 2) Maksimal rækkevidde (5 m)

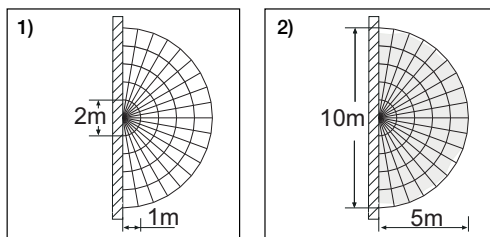

#### Bemærk:

Den højfrekvente effekt fra iHF-sensoren er på ca. 1 mW – det er kun 1/1000 af effekten fra en mobiltelefon eller en mikrobølgeovn.

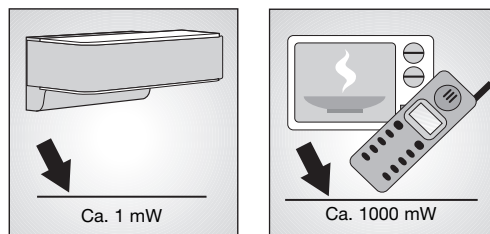

#### Bemærk:

Sensoren er velegnet til automatisk tænding af lys. Vejret kan påvirke sensorens funktion. Ved kraftige vindstød, sne, regn og hagl kan der ske fejlaktivering.

### Installation

For at nå den angivne rækkevidde på 5 m skal monteringshøjden være på ca. 2 m.

#### Tilslutning af netledning (se fig.)

Netledningen består af en ledning med 3 ledere:  
**L** = fase (for det meste sort, brun eller grå)  
**N** = nulleder (for det meste blå)  
**PE** = beskyttelsesleder (grøn/gul)

Hvis du er i tvivl, skal du identificere ledningerne med en spændingstester og derefter afbryde spændingen igen. Fase (**L**) og nulleder (**N**) sluttes til kronemuffen.

**Vigtigt:** Ombytning af tilslutningerne fører senere til kortslutning i enheden eller i sikringskabet. Hvis dette sker, skal de enkelte ledninger identificeres og monteres igen. Der kan selvfølgelig installeres en netafbryder i netledningen til at tænde og slukke.

**Bemærk:** Lampehuset ① skal ved tilslutning sættes på monteringskroge ⑦, således at de interne ledninger ikke trækbelastes.

### Funktioner

Når huset ① er monteret, og lampen er sluttet til el-nettet, kan sensorlampen tages i brug. Ved manuel ibrugtagning af lampen med lyskontakten gennemføres kalibreringsfasen, og efter 10 sek. slukkes lampen og er derefter klar til sensordrift. Det er ikke nødvendigt at aktivere lyskontakten igen.

#### Rækkeviddeindstilling (følsomhed) ⑫

Indstilling fra fabrikken: 5 m.

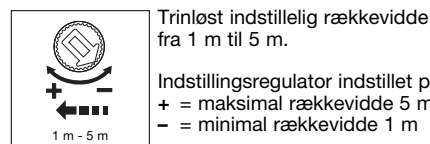

Det anbefales at vælge den korteste tid ved indstilling af registreringsområdet.

Med begrebet rækkevidde menes den diameter på jorden, som fås som registreringsområde ved montering i 2 m højde.

#### Tidsindstilling (slukningsforsinkelse) ⑬

Indstilling fra fabrikken: 5 sek.

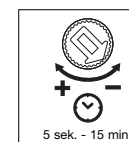

Den ønskede lysperiode for lampen kan indstilles trinløst fra ca. 5 sek. til maks. 15 min.

Indstillingsregulator indstillet på:  
+ = maksimal tid (15 min.).  
- = minimal tid (5 sek.).

Det anbefales at vælge den korteste tid ved indstilling af registreringsområdet.

Enhver bevægelse, som registreres inden denne tid er udløbet, starter atter tidstælleren. Det anbefales at indstille den korteste tid til funktionstesten, og når registreringsområdet indstilles.

**Bemærk:** Hver gang lampen frakobles, er en ny bevægelsesregistrering spærret i ca. 1 sekund. Først når dette tidsrum er udløbet, kan lampen igen tændes ved bevægelse.

#### Skumringsindstilling (aktiveringstærskel) ⑭

Indstilling fra fabrikken: 2000 lux

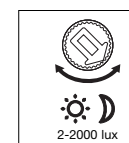

Lampens ønskede aktiveringstærskel kan indstilles trinløst fra ca. 2 - 2000 lux.

Indstillingsregulator indstillet på:  
☀ = dagslysdrift ca. 2000 lux.  
☾ = skumringsdrift ca. 2 lux.

For at indstille registreringsområdet ved dagslys skal indstillingsregulatoren stilles på ☀.

#### Programindstilling ⑮

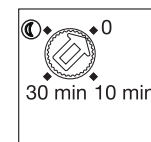

0 = softstart / intet grundlys TÆNDT fra den indstillede skumringsværdi  
10 = softstart + grundlys 10 minutter  
30 = softstart + grundlys 30 minutter  
☾ = softstart + grundlys hele natten

## Funktion med permanent belysning 16

Hvis der monteres en tænd-/slukkontakt i netledningen, er følgende funktioner mulige foruden tænd og sluk:

### Permanent belysning

#### 1) Tænd permanent belysning:

Sluk og tænd 2 x for kontakten. Lampen indstilles på permanent belysning i 4 timer (blå LED lyser bag det nederste glas). Derefter skifter den automatisk tilbage til sensorstyring (blå LED slukket).

#### 2) Sluk permanent belysning:

Sluk og tænd 1 x for kontakten. Lampen slukker eller skifter til sensorstyring.

### Vigtigt:

Hvis kontakten skal aktiveres flere gange, bør dette ske hurtigt efter hinanden (inden for 0,2 - 1 sek.).

### Hvad er soft-lysstart ?

Sensorlampen har en soft-lysstart-funktion. Det betyder, at lyset, når det tændes, ikke skifter direkte til maksimal effekt, men at lysstyrken inden for et sekund langsomt reguleres op til 100 %. På samme måde reguleres lyset langsomt ned, når det slukkes.

### Hvad er grundlys ?

Grundlys giver mulighed for permanent belysning om natten med en lyseffekt på ca. 10 %. Først når der sker en bevægelse i registreringsområdet, tændes lyset (i det indstillede tidsrum, se slukningsforsinkelse 3) med maksimal lyseffekt (100 %). Derefter skifter lampen igen til grundlys (ca. 10 %).

**Bemærk:** I lysdæmpningstilstand kan LED'erne flimre en smule, afhængigt af det lokale strømnet. Dette er ikke en defekt ved produktet og ikke årsag til reklamation.

## CE Overensstemmelseserklæring

Dette produkt opfylder:

- Lavspændingsdirektivet 2006/95/EF
- EMC-direktivet 2004/108/EF
- RoHS-direktivet 2011/65/EF
- WEEE-direktivet 2012/19/EF

## Funktionsgaranti

Dette STEINEL-produkt er fremstillet samt funktions- og sikkerhedskontrolleret med største omhu i henhold til de gældende forskrifter og har derefter gennemgået en stikprøvekontrol. STEINEL yder garanti på fejlfri tilstand og funktion. Garantiperioden er på 36 måneder og begynder på datoen for salget til forbrugeren. Vi afhjælper mangler, der skyldes materiale- eller fabriktionsfejl, og garantien ydes i form af reparation eller udskiftning af defekte dele efter vores valg. Der ydes ikke garanti for skader på sliddele eller for skader og mangler, der opstår på grund af faglig ukorrekt håndtering eller vedligeholdelse. Yderligere følgeskader på fremmede genstande dækkes ikke. Garantien gælder kun, hvis den ikke-adskilte enhed sammen med en beskrivelse af fejlen, kassebon eller faktura (købsdato og forhandlerstempel) sendes velemballeret til den pågældende serviceafdeling.

### Reparationservice:

Når garantiperioden er udløbet, eller der opstår mangler, der ikke er dækket af garantien, skal du kontakte nærmeste serviceafdeling og spørge om mulighederne for reparation.



## Tekniske data

Mål (H x B x D):	88 x 230 x 145 mm (L 800 LED iHF) 91 x 230 x 145 mm (L 810 LED iHF) 260 x 230 x 145 mm (L 820 LED iHF)
Materiale:	Lampehus: Plast Designblænde: Aluminium
Nettilslutning:	230 – 240 V, 50 Hz
Effekt:	10 W / 440 lm / 44 lm/W (L 800 LED iHF) 12,5 W / 612 lm / 49 lm/W (L 810 LED iHF) 12,5 W / 612 lm / 49 lm/W (L 820 LED iHF)
Farvetemperatur:	3000 kelvin (varm hvid)
LED'ernes levetid:	50.000 timer
Registreringsvinkel:	160° med krybebeskyttelse
Registreringsrækkevidde:	1 – 5 m (radialt)
Skumringsindstilling:	2 – 2000 lux
Tidsindstilling:	5 sek. – 15 min.
Grundlys:	0 eller 10 %, softstart
Permanent belysning:	Kan tilkobles (4 timer.)
Kapslingsklasse:	IP 44
Beskyttelsesklasse:	II
Temperaturområde:	- 20 °C til + 50 °C

## Driftsforstyrrelser

Fejl	Årsag	Afhjælpning
Sensorlampen får ingen spænding	■ Sikring defekt, ikke tændt, ledning afbrudt ■ Kortslutning	■ Ny sikring, tænd netafbryder, kontrollér ledning med spændingstester ■ Kontrollér tilslutninger
Sensorlampen tænder ikke	■ Ved dagsdrift, skumringsindstilling står på natdrift ■ Netafbryder slukket ■ Sikring defekt ■ Registreringsområde ikke indstillet målrettet	■ Indstil igen (regulator 14) ■ Tænd ■ Ny sikring, kontrollér evt. tilslutning ■ Juster igen
Sensorlampen slukker ikke	■ Permanent bevægelse i registreringsområdet	■ Kontrollér området, og juster evt. igen
Sensorlampen slukker ikke helt	■ Grundlys er valgt	■ Programvælger står på 0
Sensorlampen tænder utilsigtet	■ Vinden sætter træer og buske i registreringsområdet i bevægelse ■ Registrering af biler på gaden	■ Skift indstilling for området ■ Skift indstilling for området

## FI Asennusohje

### Arvoisa asiakas,

olet hankkinut tunnistimella varustetun ulkovalaisinmen. Kiitämme saamastamme luottamuksesta. Olet hankkinut laatutuotteen, joka on valmistettu, testattu ja pakattu huolellisesti.

Tutustu ennen tunnistinvalaisimen asennusta tähän asennusohjeeseen. Ainoastaan asianmukainen asennus ja käyttöönotto takaavat valaisimen pitkäaikaisen, luotettavan ja häiriöttömän toiminnan.

Toivotamme sinulle paljon iloa uuden tunnistinvalaisimen kanssa.

### Turvaohjeet

- Katkaise virta, ennen kuin suoritat laitteelle mitään toimenpiteitä!
- Asennus on tehtävä jännitteettömänä. Katkaise ensin virta ja tarkista jännitteettömyys jännitteenkoettimella.
- Tunnistinvalaisin liitetään verkkojännitteeseen. Asennus on suoritettava asiantuntevasti. Voimassa olevia asennus- ja liitäntäohjeita on noudatettava.

### Laitteen osat

- 1) Valaisinrunko
- 2) Seinäkiinnike
- 3) Kansi alhaalla
- 4) Kansi ylhäällä
- 5) Verkkojohto, uppoasennus
- 6) Verkkojohto, pinta-asennus
- 7) Asennuskoukku helpottamaan asennusta / johtojen vedonpoistoon
- 8) Tiivistetulpat
- 9) Korotusholkki
- 10) Talonumerokilpi (L 820 LED iHF)
- 11) Talonumerokilven (L 820 LED iHF) kiinnitysruuvit
- 12) Toiminta-alueen raja
- 13) Kytkeäajan asetus
- 14) Hämäryyastian asetus
- 15) Ohjelma-asetus
- 16) Jatkuvan valon kytkeä

### Toimintaperiaate

Tunnistinvalaisin on varustettu aktiivisella liiketunnistimella. Sisäänrakennettu suurtaajuustunnistin lähettää suurtaajuisia elektromagneettisia aaltoja (5,8 GHz) ja vastaanottaa niiden kaiun. Tunnistin havaitsee kaiun muuttumisen, kun valaisimen reagointialueella liikkuu ihmisiä. Mikroprosessori laukaisee tällöin "Kytke valo" -käskyn. Tunnistus on mahdollista ovien, lasiruutujen tai kevytrakenneseiniä lävitse.

#### Toiminta-alueet seinäasennuksessa:

- 1) Pienin mahdollinen toimintaetäisyys (2 m)
- 2) Suurin mahdollinen toimintaetäisyys (5 m)

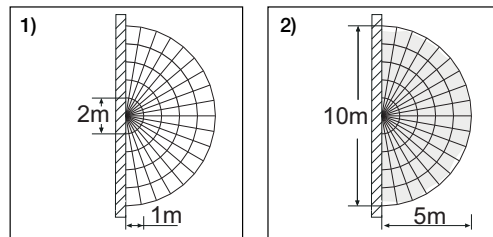

#### Huom:

Suurtaajuustunnistimen lähetysteho on n. 1 mW – tämä on vain tuhannesosa matkapuhelimen tai mikroaaltouunin lähetystehosta.

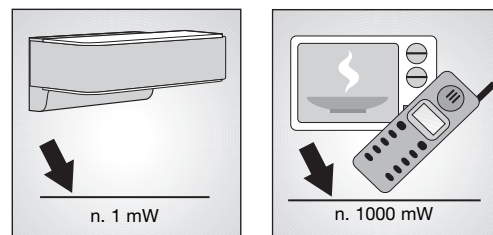

#### Huom:

Tunnistin soveltuu valon automaattiseen kytkeäntään. Sääolosuhteet voivat vaikuttaa tunnistimen toimintaan. Voimakkaat tuulenpuuskat sekä lumi-, vesi- ja raesateet saattavat aiheuttaa virhetointoja, koska tunnistin ei erota säässä tapahtuvia äkillisiä lämpötilan vaihteluita lämmönlähteistä.

### Asennus

Tunnistin on kiinnitettävä noin 2 metrin korkeuteen, jotta 5 metrin toimintaetäisyys saavutetaan.

#### Verkkojohtoon liittäminen (ks. kuva)

Verkkojohtona käytetään 3-napaista kaapelia:

- L = vaihe (useimmiten musta tai ruskea)
- N = nolajohdin (useimmiten sininen)
- PE = suojavaajohtoin (vihreä/keltainen)

Epäselvissä tapauksissa johtimet on tunnistettava jännitteenkoettimella; katkaise sen jälkeen jälleen virta. Vaihe (L) ja nolajohdin (N) liitetään kytkentäliittimeen.

**Tärkeää:** Liitäntöjen vaihtuminen keskenään johtaa oikosulkuun laitteessa tai sulakekotelossa. Tässä tapauksessa yksittäiset johtimet on tunnistettava ja yhdistettävä uudelleen. Verkkojohtoon voidaan myös asentaa verkkokytkin virran kytkemiseksi ja katkaisemiseksi.

**Huom:** Valaisinrunko ① on laitettava liitäntää varten asennuskoukkuun ⑦, jotta sisäisiin johtimiin ei kohdistu liikaa vetoa.

### Toiminnot

Tunnistinvalaisin voidaan ottaa käyttöön, kun kotelo ① on asennettu ja valaisin on kytketty sähköverkkoon. Kun valaisin otetaan käyttöön manuaalisesti valokatkaisinta painamalla, se kytkeytyy pois päältä mittausvaihetta varten noin 10 sekunnin kuluttua ja on sen jälkeen valmis toimimaan tunnistinkäytössä. Kytkeä ei tarvitse painaa uudelleen.

#### Toimintaetäisyyden raja (herkkyys) ⑫

Tehtaalla suoritettu asetus: 5 m.

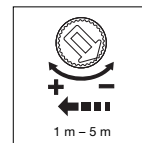

Portaattomasti säädettävä toimintaetäisyys 1 m – 5 m.

#### Säädin asennossa:

- + = suurin mahdollinen toimintaetäisyys 5 m
- = pienin mahdollinen toimintaetäisyys 1 m

Toiminta-alueetta säädettäessä suosittelemme valitsemaan lyhyemmän ajan.

Toimintaetäisyydellä tarkoitetaan maahan muodostuvan alueen halkaisijaa, kun valaisin asennetaan n. 2 m korkeudelle.

#### Kytkeäajan asetus ⑬

Tehtaalla suoritettu asetus: 5 s

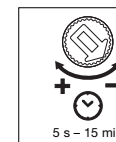

Valaisimen kytkeäaika voidaan asettaa portaattomasti n. 5 sekunnin ja enintään 15 minuutin välille.

#### Säädin asennossa:

- + = suurin mahdollinen aika (15 min)
- = pienin mahdollinen aika (5 s)

Toiminta-alueetta säädettäessä suosittelemme valitsemaan lyhyemmän ajan.

Jokainen tämän ajan kuluessa havaittu liike käynnistää kytkeäajan uudelleen. Tunnistimen kytkeäaika kannattaa asettaa pienimmäksi mahdolliseksi toiminta-alueen asetuksen ja toiminnan testauksen ajaksi.

**Huom:** Valaisimen sammuttua kestää aina n. 1 sekunnin ajan, kunnes tunnistin reagoi liikkeeseen toiminta-alueella. Valo syttyy liikkeen yhteydessä uudelleen vasta tämän ajan kuluttua.

#### Kytkeytymiskynnys ⑭

Tehtaalla suoritettu asetus: 2000 luksia



Valaisimen haluttu kytkeytymiskynnys voidaan asettaa portaattomasti noin 2 luksin – 2000 luksin välille.

#### Säädin asennossa:

- ☀ = päiväkäyttö, n. 2000 luksia.
- ☾ = hämäräkäyttö n. 2 luksia.

Kun toiminta-alue asetetaan valoisassa, säädin on asetettava ☀ -kohtaan.

#### Ohjelma-asetus ⑮

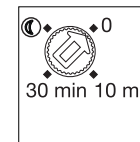

- 0 = pehmeä kytkeytyminen / ei perusvalaistusta asetetusta hämäryyastian alkaen
- 10 = pehmeä kytkeytyminen + perusvalaistus 10 minuuttia
- 30 = pehmeä kytkeytyminen + perusvalaistus 30 minuuttia
- ☾ = pehmeä kytkeytyminen + perusvalaistus koko yön

## Jatkuvan valon kytkentä 16

Jos verkkojohtoon asennetaan kytkin, seuraavat toiminnot ovat mahdollisia valon kytkennän ja sammuttamisen lisäksi:

### Jatkuvan valon kytkentä

#### 1) Jatkuvan valaistuksen kytkeminen:

Kytkin 2x POIS ja PÄÄLLE. Valaisimen valo asetetaan palamaan 4 tunnin ajaksi (sininen LED palaa alemman lasin takana). Sen jälkeen se siirtyy automaattisesti takaisin tunnistinkäyttöön (sininen LED sammuu).

#### 2) Jatkuvan valaistuksen sammuttaminen:

Kytkin 1 x POIS ja PÄÄLLE. Valaisin kytketty pois / siirtyy tunnistinkäyttöön.

### Tärkeää:

Kun kytkintä painetaan useamman kerran, tulisi painallusten seurata toisiaan nopeasti (0,2 – 1 sekunnin välein).

### Mitä valon pehmeä kytketyminen tarkoittaa?

Tunnistinvalaisin on varustettu valon pehmeän kytketyksen toiminnolla. Tämä tarkoittaa, että valo ei kytkedy heti maksimitieholla, vaan kirkkaus säätyy yhden sekunnin sisällä hitaasti 100 %:n tehoon. Valo myös sammuu hitaasti.

### Mitä perusvalaistus tarkoittaa?

Perusvalaistus mahdollistaa jatkuvan valaistuksen yöllä noin 10 %:n valoteholla. Vasta toiminta-alueella tapahtuva liike kytkee valon (säädettyksi ajaksi, ks. kytkentäviive 13) suurimmalle valoteholle (100 %). Sen jälkeen valaisin kytketty takaisin perusvalaistukseen (n. 10 %).

**Huom:** Himmennystoiminnossa LED-valoissa saattaa esiintyä hieman välkyntää paikallisesta sähköverkosta riippuen. Kyseessä ei ole vika eikä se anna syytä rek-lamaatioon.

## CE Selvitys yhdenmukaisuudesta

Tuote on seuraavien direktiivien asettamien

määräysten mukainen:

- pienjännitedirektiivi 2006/95/EY
- EMC-direktiivi 2004/108/EY
- RoHS-direktiivi 2011/65/EY
- WEEE-direktiivi 2012/19/EY

## Toimintatakuu

Tämä STEINEL-tuote on valmistettu huolellisesti, ja sen toiminta ja turvallisuus on testattu voimassa olevien määräysten mukaisesti. Tuotantoa valvotaan pistokokein. STEINEL myöntää takuun tuotteen moitteettomalle toiminnalle ja rakenteelle. Takuuaika on 36 kuukautta ostopäivästä alkaen. Tänä aikana Steinel vastaa kaikista materiaali- ja valmistusvirioista valintansa mukaan joko korjaamalla tai vaihtamalla vialliset osat. Takuun piiriin eivät kuulu kuluvat osat eivätkä vahingot, jotka ovat aiheutuneet väärästä huollosta tai käsittelystä tai laitteen putoamisesta. Takuu ei koske laitteen muille esineille mahdollisesti aiheuttamia vahinkoja. Viallinen laite toimitetaan yhdessä lyhyen virhekuvausten ja ostokuitin kanssa (ostopäivämäärä ja myyjäliikkeen leima) hyvin pakattuna lähimpään huoltopisteeseen. Takuu raukeaa, jos tuotetta on avattu enemmän kuin tuotteen asentaminen vaatii.

### Korjauspalvelu:

Takuuajan jälkeen tai takuun piiriin kuuluttaman vian ollessa kyseessä kysy korjausmahdollisuuksia lähimmästä huoltopisteestä.



## Tekniset tiedot

Mitat (K x L x S):	88 x 230 x 145 mm (L 800 LED iHF) 91 x 230 x 145 mm (L 810 LED iHF) 260 x 230 x 145 mm (L 820 LED iHF)
Materiaali:	Valaisinrunko: muovi Kansi: alumiini
Verkkoliitäntä:	230 – 240 V, 50 Hz
Teho:	10 W / 440 lm / 44 lm/W (L 800 LED iHF) 12,5 W / 612 lm / 49 lm/W (L 810 LED iHF) 12,5 W / 612 lm / 49 lm/W (L 820 LED iHF)
Väriämpötila:	3000 K (lämmin valkoinen)
LEDien käyttöikä:	50 000 tuntia
Toimintakulma:	160° alitussuojalla
Tunnistusetäisyys:	1 – 5 m (säteittäinen)
Hämäryystason asetus:	2 – 2000 luksia
Kytkeäajan asetus:	5 s – 15 min
Perusvalaistus:	0 tai 10 %, pehmeä kytketyminen
Jatkuva valaistus:	kytkettävissä (4h)
Kotelointiluokka:	IP 44
Suojausluokka:	II
Lämpötila-alue:	- 20° C ... + 50° C

## Toimintahäiriöt

Häiriö	Syy	Häiriön poisto
Tunnistinvalaisimen jännite puuttuu	■ viallinen sulake, ei kytketty päälle, katkos johdossa ■ oikosulku	■ uusi sulake, kytkä verkkokytkin päälle, tarkista johto jännitteenkoettimella ■ tarkasta liitännät
Tunnistinvalaisin ei kytkedy päälle	■ päiväkäytössä hämäräkytkin asetettu yökäyttöön ■ tunnistimelle ei tule sähköä ■ viallinen sulake ■ toiminta-alueella ei suunnattu oikein	■ säädä uudelleen (säädin 14) ■ ks. ed. kohta ■ uusi sulake, tarkista liitäntä tarvittaessa ■ säädä alue uudelleen
Tunnistinvalaisin ei kytkedy pois	■ jatkuvaa liikettä toiminta-alueella	■ tarkasta alue ja säädä tarvittaessa uudelleen
Tunnistinvalaisin ei kytkedy kokonaan pois	■ valittu perusvalaistus	■ ohjelmanvalintakytkin asennossa 0

## N Monteringsveiledning

### Kjære kunde

Takk for tilliten du viser oss ved ditt kjøp av din nye utendørs sensorlampe. Du har valgt et kvalitetsprodukt som er produsert, testet og pakket meget nøye.

Vi ber deg lese denne monteringsveiledningen før du installerer sensorlampen. En lang, sikker og feilfri drift kan kun garanteres dersom installasjon og igangsettning utføres korrekt.

Vi håper du vil ha mye glede av din nye sensorlampe.

### ! Sikkerhetsmerknader

- Kople fra strømtilførselen før du foretar arbeider på apparatet!
- Ved montering må strømledningen som skal tilkoples være uten spenning. Slå derfor først av strømmen og bruk en spenningstester til å kontrollere at strømtilførselen er stanset.
- Under installasjonen av sensorlampen kommer man i berøring med strømmettet. Arbeidet skal derfor utføres av fagmann i henhold til de lokale elektroinstallasjonsforskrifter og tilkoplingskrav.  
(D) - VDE 0100, (A) - ÖVE / ÖNORM E8001-1, (CH) - SEV 1000

### Apparatbeskrivelse

- 1 Lampehus
- 2 Veggbrakett
- 3 Nedre deksel
- 4 Øvre deksel
- 5 Skjult nettledding
- 6 Utenpåliggende nettledding
- 7 Monteringskroker for enklere montering / strekkavlastning for ledningene
- 8 Tetningsplugg
- 9 Avstandsholder for utenpåliggende ledningsføring
- 10 Husnummerpanel (L 820 LED iHF)
- 11 Sikringskruer til husnummerpanel (L 820 LED iHF)
- 12 Rekkeviddeinnstilling
- 13 Tidsinnstilling
- 14 Skumringsinnstilling
- 15 Programinnstilling
- 16 Permanent lys

### Virkemåte

Sensorlampen er en aktiv bevegelsesmelder. Den integrerte iHF-sensoren sender ut høyfrekvente elektromagnetiske bølger (5,8 GHz) og mottar deres ekko. Sensoren merker ekkoforandringene når personer beveger seg i lampens registreringsområde, og en mikroprosessor utløser koplingsbefalingen „Tenn lys“. Bevegelser kan også registreres gjennom dører, glassflater eller tynne vegger.

#### Registreringsområder ved montering på vegg:

- 1) Minimal rekkevidde (2 m)
- 2) Maksimal rekkevidde (5 m)

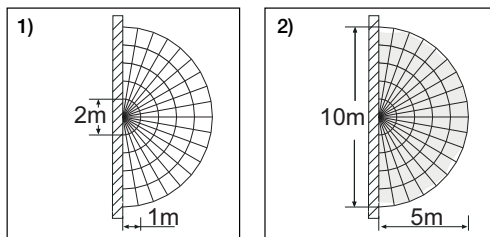

**NB:** iHF-sensorens høyfrekvenseffekt er ca. 1 mW – det er kun en tusendel av sendeeffekten til en mobiltelefon eller en mikrobølgeovn.

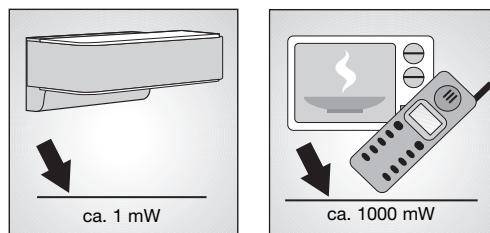

**NB:** Sensoren egner seg til automatisk tenning av lys. Værforholdene kan påvirke sensorfunksjonen, sterke vindkast, snø, regn og haglbyger kan føre til feilkoplinger.

### Installasjon

For å oppnå angitt rekkevidde på 5 m bør lampen monteres i ca. 2 meters høyde.

#### Tilkopling av nettleddingen (se ill.)

Nettleddingen består av en 3-ledet kabel:  
**L** = fase (som regel svart, brun eller grå)  
**N** = fase (som regel blå)  
**PE** = jordleder (grønn/gul)

I tvilstilfeller må kabelen kontrolleres med en spenningsstester; deretter slås strømtilførselen av igjen. Fase (**L**) og fase (**N**) koples til sukkerbiten.

**Viktig:** Forveksles kodingene, vil dette senere føre til kortslutning i apparatet eller i sikringsskapet. I dette tilfelle må de enkelte kablene identifiseres og koples til på nytt. Det kan selvsagt monteres en bryter på nettleddingen til å slå av og på.

**NB:** For montering må lampehus ① festes på monteringskrokene ⑦, slik at ledningene inni ikke blir belastet.

### Funksjoner

Etter at huset ① er montert og apparatet koplet til strømmettet, kan sensorlampen tas i bruk. Tennes lampen manuelt via lysbryter, slukkes den etter innmålingsfasen etter 10 sekunder og er deretter aktivert for sensordrift. Det er ikke nødvendig å aktivere lysbryteren på nytt.

#### Rekkeviddeinnstilling (følsomhet) ⑫

Fabrikkinnstilling: 5 m

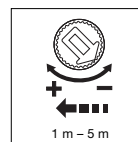

Trinnløst justerbar rekkevidde fra 1 m til 5 m.

Stillskrue på:  
+ = maksimal rekkevidde 5 m  
- = minimal rekkevidde 1 m

Under innstilling av dekningsområdet anbefales det å velge den korteste tiden –.

Med begrepet rekkevidde menes den omtrent sirkelformede diameteren på bakken som utgjør dekningsområdet når lampen monteres i 2 m høyde.

#### Tidsinnstilling (belysningstid) ⑬

Fabrikkinnstilling: 5 sek.

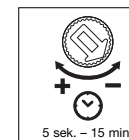

Ønsket belysningstid kan innstilles trinnløst fra ca. 5 sek. til maks. 15 min.

Stillskrue på:  
+ = maksimal tid (15 min.).  
- = minimal tid (5 sek.).

Hver registrerte bevegelse før denne tiden er utløpt starter tidsuret på nytt. Ved innstilling av dekningsområdet og for funksjonstesten anbefales det å stille inn kortest mulig tid.

**NB:** Etter hver utkoplingsprosess er en ny bevegelsesregistrering avbrutt i ca. 1 sekund. Først når denne tiden er gått, kan lampen tenne lys ved bevegelse igjen.

#### Skumringsinnstilling (reaksjonsnivå) ⑭

Fabrikkinnstilling: 2000 lux



Ønsket reaksjonsnivå for lampen kan innstilles trinnløst fra ca. 2 – 2000 lux.

Stillskrue på:  
☀ = dagslysdrift ca. 2000 lux.  
☾ = skumringsdrift ca. 2 lux.

For innstilling av dekningsområdet ved dagslys stilles stillskruen på ☀.

#### Programinnstilling ⑮

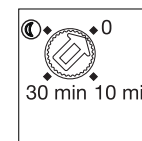

0 = softstart / ikke grunnlys PÅ fra innstilt skumringsverdi  
10 = softstart + grunnlys 10 minutter  
30 = softstart + grunnlys 30 minutter  
☾ = softstart + grunnlys hele natten

## Permanent lys ⑩

Dersom det monteres en nettbryter på forsyningsledningen, har man følgende funksjoner i tillegg til enkel inn- og utkobling:

### Permanent lys

#### 1) Tenne permanent lys:

Slå bryteren 2 x AV og PÅ. Lampen stilles på permanent lys i 4 timer (blå LED lyser bak det nederste glasset). Deretter går den automatisk over i sensor-drift igjen (blå LED slukkes).

#### 2) Slukke permanent lys:

Bryter 1 x AV og PÅ. Lampen slukkes eller går over til sensordrift.

### OBS:

Trykk på bryteren flere ganger i rask rekkefølge (rundt 0,2 – 1 sek.).

### Hva er soft-lysstart?

Sensordlampen har en soft-lysstart-funksjon. Dette innebærer at lyset ikke tennes med maksimal effekt når lampen slås på, men at lysstyrken langsomt reguleres opp til 100 % i løpet av et sekund. På samme måte dempes lyset langsomt når lampen slås av.

### Hva er grunnlys?

Grunnlys muliggjør en konstant belysning om natten ved bruk av ca. 10 % av den normale lyseffekten. Først når det er bevegelse i dekningsområdet, tennes lyset (for innstilt tid, se Belysningstid ③) med maks. lyseffekt (100 %). Deretter koples lampen tilbake til grunnlys (ca. 10 %).

**NB:** I dimmemodus kan det hende at LED-ene flimrer lett, avhengig av det lokale strømnettet. Dette er ingen produktfeil og ingen grunn til reklamasjon.

## CE Samsvarserklæring

Dette produktet er i samsvar med:  
- Lavspenningsdirektivet 2006/95/EF  
- EMC-direktivet 2004/108/EF  
- RoHS-direktivet 2011/65/EF  
- WEEE-direktivet 2012/19/EF

## Funksjonsgaranti

Dette STEINEL-produktet er fremstilt med største nøyaktighet. Det er testet mht. funksjon og sikkerhet i henhold til gjeldende forskrifter og deretter underkastet en stikkprøvekontroll. STEINEL gir full garanti for kvalitet og funksjon. Garantitiden utgjør 36 måneder, regnet fra dagen apparatet ble solgt til forbrukeren. Vi erstatter mangler som kan føres tilbake til fabrikkasjonsfeil eller feil ved materialene. Garantien ytes ved reparasjon eller ved at deler med feil byttes ut. Garantien bortfaller ved skader på slitedeler eller ved skader eller mangler som oppstår som følge av ukyndig bruk eller vedlikehold. Følgeskader på andre gjenstander er utelukket fra garantien. Garantien ytes bare hvis hele apparatet pakkes godt inn og sendes til importøren. Legg ved en kort beskrivelse av feilen samt kvittering eller regning (kjøpsdato og forhandlers stempel).

### Reparasjonsservice:

Etter garantitidens utløp, eller ved mangler uten garantikrav, ta kontakt med forhandler el. importør for forespørsler om reparasjon.



## Tekniske spesifikasjoner

Mål (h x b x d):	88 x 230 x 145 mm (L 800 LED iHF) 91 x 230 x 145 mm (L 810 LED iHF) 260 x 230 x 145 mm (L 820 LED iHF)
Materiale:	Lampehus: plast Designramme: aluminium
Nettilkopling	230 – 240 V, 50 Hz
Effekt:	10 W / 440 lm / 44 lm/W (L 800 LED iHF) 12,5 W / 612 lm / 49 lm/W (L 810 LED iHF) 12,5 W / 612 lm / 49 lm/W (L 820 LED iHF)
Fargetemperatur:	3000 Kelvin (varmhvit)
LED-levetid:	50 000 timer
Registreringsvinkel:	160° med krypesikring
Registreringsrekkevidde:	1 – 5 m (radialt)
Skumringsinnstilling:	2 – 2000 lux
Tidsinnstilling:	5 sek. – 15 min.
Grunnlys:	0 eller 10 %, softstart
Permanent lys:	kan kobles til (4 t.)
Beskyttelsestype:	IP 44
Beskyttelsesklasse:	II
Temperaturområde:	- 20 °C til + 50 °C

## Driftsfeil

Feil	Årsak	Tiltak
Sensordlampen har ikke spenning	■ defekt sikring, ikke slått på, ledningsbrudd ■ kortslutning	■ ny sikring, slå på strømbryteren, kontroller ledningen med spennings tester ■ kontroller kablingene
Sensordlampen tennes ikke	■ ved dagdrift, skumringsinnstilling står på nattdrift ■ nettbryter AV ■ sikring defekt ■ dekningsområdet er ikke nøyaktig innstilt	■ still inn på nytt (stillskrue ⑭) ■ slå på ■ ny sikring, kontroller evt. kablingene ■ juster på nytt
Sensordlampen slukkes ikke	■ permanente bevegelser i dekningsområdet	■ kontroller området og still evt. inn på nytt
Sensordlampen slukkes ikke helt	■ det er valgt grunnlys	■ sett programvalg bryteren til 0
Sensordlampen tennes når den ikke skal	■ vind beveger trær og busker i dekningsområdet ■ biler på veien registreres	■ innstill området på nytt ■ innstill området på nytt



## GR Οδηγίες εγκατάστασης

### Αξιότιμε Πελάτη,

σας ευχαριστούμε πολύ για την εμπιστοσύνη που μας δείξατε αγοράζοντας το νέο σας διακοσμητικό εξωτερικό αισθητήριο λαμπτήρα STEINEL. Επιλέξατε ένα προϊόν υψηλής ποιότητας, το οποίο κατασκευάζεται, ελέγχεται και συσκευάζεται με μέγιστη προσοχή.

Σας παρακαλούμε, πριν από την εγκατάσταση να εξοικειωθείτε με τις παρούσες οδηγίες. Διότι μόνο μία εξειδικευμένη εγκατάσταση και θέση σε λειτουργία διασφαλίζει μακρά, αξιόπιστη και απρόσκοπτη λειτουργία.

Επιθυμία μας είναι να χαρείτε τις λειτουργίες του νέου σας Αισθητήριου Λαμπτήρα.

### ⚠ Υποδείξεις ασφαλείας

- Πριν από την εκτέλεση κάθε εργασίας στη συσκευή πρέπει να διακόπτετε την τροφοδοσία ηλεκτρικής τάσης!
- Κατά την εγκατάσταση πρέπει ο προς σύνδεση ηλεκτρικός αγωγός να είναι ελεύθερος ηλεκτρικής τάσης. Συνεπώς πρέπει πρώτα να διακόπτετε το ηλεκτρικό ρεύμα και να ελέγχετε με δοκιμαστικό τάσης αν πράγματι έχει διακοπή η παροχή ηλεκτρικής τάσης.
- Κατά την εγκατάσταση του Αισθητήριου Λαμπτήρα πρόκειται για εργασία στο δίκτυο ηλεκτρικής τάσης. Για το λόγο αυτό πρέπει να εκτελείται εξειδικευμένα και σύμφωνα με τις σχετικές προδιαγραφές εγκατάστασης της εκάστοτε χώρας και τους κανονισμούς σύνδεσης. (D) - VDE 0100, (A) - ÖVE / ÖNORM E8001-1, (CH) - SEV 1000

### Περιγραφή συσκευής

- 1 Πλαίσιο λαμπτήρα
- 2 Στήριγμα τοίχου
- 3 Κάλυμμα κάτω
- 4 Κάλυμμα πάνω
- 5 Αγωγός τροφοδοσίας ενδοτοιχία
- 6 Αγωγός τροφοδοσίας εξωτοιχία
- 7 Αγκίστρα εγκατάστασης για διευκόλυνση εγκατάστασης / Ανακούφιση καταπόνησης αγωγού
- 8 Στεγανοποιητική τάπα
- 9 Διαστάρι για εξωτοιχία καλωδίωσης
- 10 Πίνακας αριθμών οδού οικίας (L 820 LED iHF)
- 11 Βίδες ασφαλείας για πίνακα αριθμών οδού οικίας (L 820 LED iHF)
- 12 Ρύθμιση εμβέλειας
- 13 Ρύθμιση χρόνου
- 14 Ρύθμιση ευαισθησίας
- 15 Ρύθμιση προγράμματος
- 16 Λειτουργία συνεχούς φωτός

### Η αρχή λειτουργίας

Ο Αισθητήριος Λαμπτήρας είναι ένας ενεργός ανιχνευτής κινήσεων. Ο ενσωματωμένος αισθητήρας υψηλής συχνότητας (HF) εκπέμπει ηλεκτρομαγνητικά κύματα (5,8 GHz) και γίνεται δέκτης της ηχούς των κυμάτων αυτών. Με την παραμικρή κίνηση εντός των ορίων κάλυψης του λαμπτήρα, ο αισθητήρας εντοπίζει την αλλαγή της ηχούς. Ένας μικροεπεξεργαστής δίνει τότε την εντολή „Ενεργοποίηση φωτός“. Η ανίχνευση μέσα από πόρτες, υαλοπίνακες και λεπτούς τοίχους είναι εφικτή.

#### Όρια κάλυψης σε εγκατάσταση τοίχου:

- 1) Ελάχιστη εμβέλεια (2 m)
- 2) Μέγιστη εμβέλεια (5 m)

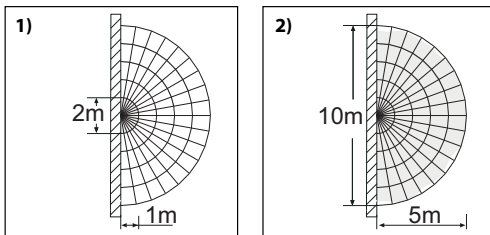

#### Υπόδειξη:

Η ισχύς υψηλής συχνότητας του αισθητήρα υψηλών συχνοτήτων (iHF) ανέρχεται περ. σε 1 mW – αυτό είναι μόνο ένα 1000στό της ισχύος εκπομπής ενός κινητού τηλεφώνου ή μιας συσκευής μικροκυμάτων.

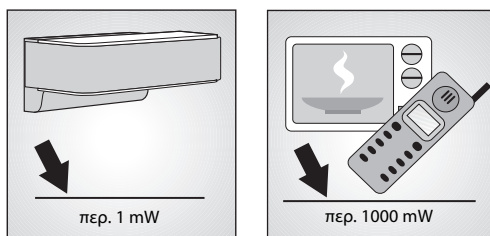

#### Υπόδειξη:

Ο αισθητήρας είναι κατάλληλος για την αυτόματη ενεργοποίηση φωτός. Οι καιρικές συνθήκες μπορεί να επηρεάσουν τη λειτουργία του αισθητήρα, όταν επικρατούν ισχυροί άνεμοι, χιόνι, βροχή, χαλάζι ενδέχεται να προκληθούν εσφαλμένες ενεργοποιήσεις.

### Εγκατάσταση

Για να επιτύχετε την αναφερόμενη εμβέλεια των 5 m, θα πρέπει το ύψος εγκατάστασης να ανέρχεται περ. σε 2 m.

#### Σύνδεση αγωγού τροφοδοσίας (βλ. εικ.)

Ο αγωγός τροφοδοσίας αποτελείται από καλώδιο 3 συρμάτων:

**L** = Φάση (συνήθως μαύρο, καφέ ή γκρι)

**N** = Ουδέτερος αγωγός (συνήθως μπλε)

**PE** = Γείωση (πράσινο/κίτρινο)

Σε περίπτωση αμφιβολιών πρέπει να προβείτε σε αναγνώριση των καλωδίων με δοκιμαστικό τάσης. Κατόπιν αποσυνδέετε πάλι από την ηλεκτρική τάση. Η φάση (**L**) και ο ουδέτερος αγωγός (**N**) συνδέονται στο μονωμένο ακροδέκτη.

**Σημαντικό:** Το μέρδεμα των συνδέσεων θα προκαλέσει αργότερα στη συσκευή ή στον πίνακα ασφαλειών βραχυκύκλωμα. Στην περίπτωση αυτή πρέπει να γίνει εκ νέου αναγνώριση των μεμονωμένων καλωδίων και επανασύνδεση.

Στο καλώδιο τροφοδοσίας μπορεί να εγκατασταθεί και διακόπτης κυκλώματος για ενεργοποίηση και απενεργοποίηση.

**Υπόδειξη:** Το πλαίσιο λαμπτήρα ① για τη σύνδεση πρέπει να εφαρμοστεί στα άγκιστρα εγκατάστασης ⑦, ώστε να μην καταπονούνται από έλξη οι εσωτερικοί αγωγοί.

### Λειτουργίες

Μετά την εγκατάσταση του πλαισίου ① και τη σύνδεση με το ηλεκτρικό δίκτυο, μπορείτε να θέσετε σε λειτουργία τον Αισθητήριο Λαμπτήρα. Όταν πρόκειται για χειροκίνητη θέση σε λειτουργία του λαμπτήρα μέσω του διακόπτη φωτός απενεργοποιείται για τη φάση μέτρησης μετά από 10 δευτ. και κατόπιν είναι σε ενέργεια για τη λειτουργία αισθητήρα. Η εκ νέου ενεργοποίηση του διακόπτη φωτός δεν είναι πλέον απαραίτητη.

#### Ρύθμιση εμβέλειας (ευαισθησία) 1

Ρύθμιση εργοστασίου: 5 m.

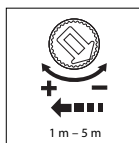

Αδιαβάθητη ρύθμιση εμβέλειας από 1 m έως 5 m.

Ρυθμιστής σε θέση:

+ = Μέγιστη εμβέλεια 5 m

- = Ελάχιστη εμβέλεια 1 m

Κατά τη ρύθμιση των ορίων κάλυψης προτείνεται η επιλογή του βραχύτερου χρόνου –.

Με τον όρο εμβέλεια εννοείται η διάμετρος στο δάπεδο, η οποία προκύπτει ως όριο κάλυψης κατά την εγκατάσταση σε ύψος 2 m.

#### Ρύθμιση χρόνου (καθυστέρηση απενεργοποίησης) 13

Ρύθμιση εργοστασίου: 5 δευτ.

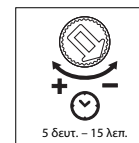

Η επιθυμητή διάρκεια φωτισμού του λαμπτήρα μπορεί να ρυθμιστεί αδιαβάθητα από περ. 5 δευτ. έως το ανώτερο 15 λεπ.

Ρυθμιστής σε θέση:

+ = Μέγιστος χρόνος (15 λεπ.).

- = Ελάχιστος χρόνος (5 δευτ.).

Για τη ρύθμιση των ορίων κάλυψης προτείνεται η επιλογή του βραχύτερου χρόνου –.

Με κάθε ανίχνευση κίνησης πριν από την παρέλευση αυτού του χρόνου γίνεται εκ νέου εκκίνηση του χρονομέτρου. Κατά τη ρύθμιση των ορίων κάλυψης και για το τεστ λειτουργίας προτείνεται η ρύθμιση του βραχύτερου χρόνου.

**Υπόδειξη:** Μετά από κάθε διαδικασία απενεργοποίησης του λαμπτήρα διακόπτεται για 1 περίπου δευτερόλεπτο η εκ νέου ανίχνευση κίνησης. Μόνο εφόσον παρέλθει αυτός ο χρόνος μπορεί ο λαμπτήρας να ανιχνεύσει κίνηση και να ανάψει πάλι το φως.

#### Ρύθμιση ευαισθησίας (όριο ευαισθησίας) 14

Ρύθμιση εργοστασίου: 2000 Lux

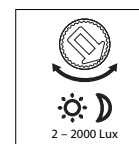

Το επιθυμητό όριο ευαισθησίας του λαμπτήρα μπορεί να ρυθμιστεί αδιαβάθητα από περ. 2 – 2000 Lux.

Ρυθμιστής σε θέση:

☀ = Λειτουργία φωτός ημέρας περ. 2000 Lux.

☾ = Λειτουργία ευαισθησίας περ. 2 Lux.

Για τη ρύθμιση των ορίων κάλυψης σε φως ημέρας ο ρυθμιστής πρέπει να ρυθμιστεί στη θέση ☀.

#### Ρύθμιση προγράμματος 15

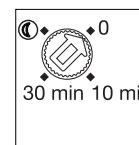

0 = Απαλό ανάμμα φωτός / χωρίς βασικό φως

ENTOS από ρυθμισμένη τιμή ευαισθησίας

10 = Απαλό ανάμμα φωτός + βασικό φως 10 λεπτά

30 = Απαλό ανάμμα φωτός + βασικό φως 30 λεπτά

☾ = Απαλό ανάμμα φωτός + βασικό φως όλη τη νύχτα

## Λειτουργία συνεχούς φωτός 16

Σε περίπτωση σύνδεσης διακόπτη δικτύου στον αγωγό τροφοδοσίας, είναι εφικτές εκτός από την απλή ενεργοποίηση και απενεργοποίηση οι ακόλουθες λειτουργίες:

### Λειτουργία συνεχούς φωτός

#### 1) Άναμμα συνεχούς φωτός:

Διακόπτης 2 x ΕΚΤΟΣ και ΕΝΤΟΣ. Ο λαμπτήρας περνάει για 4 ώρες σε συνεχές φως (μπλε φωτοδίοδος LED ανάβει πίσω από το κάτω γυαλί). Κατόπιν ο λαμπτήρας περνάει αυτόματα πάλι σε λειτουργία αισθητήρα (μπλε φωτοδίοδος LED σβήνει).

#### 2) Σβήσιμο συνεχούς φωτός:

Διακόπτης 1 x ΕΚΤΟΣ και ΕΝΤΟΣ. Ο λαμπτήρας σβήνει ή περνάει σε λειτουργία αισθητήρα.

### Προσοχή:

Η επανειλημμένη δραστηριοποίηση του διακόπτη θα πρέπει να γίνεται αλληπαλά και γρήγορα (σε όρια 0,2 – 1 δευτ.).

### Τι είναι απαλό άναμμα φωτός;

Ο αισθητήριος λαμπτήρας διαθέτει λειτουργία απαλού ανάμματος φωτός. Αυτό σημαίνει ότι το φως κατά την έναρξη δεν ενεργοποιείται αμέσως με μέγιστη ισχύ, αλλά η φωτεινότητα ρυθμίζεται σταδιακά εντός ενός δευτερολέπτου μέχρι το όριο 100 %. Με τον ίδιο τρόπο γίνεται κατά το σβήσιμο και η αντίθετη ρύθμιση μέχρι να σβήσει πλήρως το φως.

### Τι είναι βασικό φως ;

Το βασικό φως καθιστά εφικτό το νυχτερινό φωτισμό διάρκειας με ισχύ φωτός περ. 10 %. Μόνο εφόσον γίνει κίνηση εντός των ορίων κάλυψης το φως περνάει (για το ρυθμισμένο χρόνο, βλ. καθυστέρηση απενεργοποίησης ③) σε μέγιστη ισχύ φωτός (100 %). Κατόπιν ο λαμπτήρας επιστρέφει πάλι σε βασικό φως (περ. 10 %).

**Υπόδειξη:** Στη ρεοστατική λειτουργία και ανάλογα με το τοπικό ηλεκτρικό δίκτυο ενδέχεται να προκληθεί ελαφρό τρεμόσβημα των φωτοδίοδων LED. Αυτό δεν είναι μειονέκτημα του προϊόντος και συνεπώς δεν αποτελεί λόγο για παράπονα.

## CE Δήλωση συμμόρφωσης

Αυτό το προϊόν εκπληρώνει την:

Οδηγία περί χαμηλών τάσεων 2006/95/EK

- Οδηγία ηλεκτρομαγνητικής συμβατότητας 2004/108/EK

- Οδηγία RoHS 2011/65/EK

- Οδηγία WEEE 2012/19/EK

## Εγγύηση λειτουργίας

Αυτό το προϊόν της εταιρίας STEINEL κατασκευάστηκε με μεγάλη προσοχή, ελέγχθηκε σχετικά με τη λειτουργία του και την τεχνική του ασφάλεια σύμφωνα με τους ισχύοντες κανονισμούς και κατόπιν υποβλήθηκε σε δειγματοληπτικό έλεγχο. Η εταιρία STEINEL αναλαμβάνει την εγγύηση για άψογη κατάσταση και λειτουργία. Ο χρόνος εγγύησης ανέρχεται σε 36 μήνες και αρχίζει με την ημέρα πώλησης στον καταναλωτή. Επιδιορθώνουμε ελαττώματα, τα οποία οφείλονται σε σφάλματα υλικού ή εργοστασίου, η εγγυητική απαίτηση εκπληρώνεται με επισκευή ή αντικατάσταση ελαττωματικών εξαρτημάτων σύμφωνα με δική μας επιλογή. Η εγγυητική απαίτηση εκπίπτει για βλάβες σε φθειρόμενα εξαρτήματα όπως επίσης για βλάβες και ελαττώματα που οφείλονται σε ακατάλληλο χειρισμό ή ακατάλληλη συντήρηση. Περαιτέρω επακόλουθες βλάβες σε ξένα αντικείμενα αποκλείονται.

Η εγγύηση παρέχεται μόνο εφόσον η συσκευή αποσταλεί σε μη αποσυναρμολογημένη μορφή με σύντομη περιγραφή βλάβης, απόδειξη ταμείου ή τιμολόγιο (ημερομηνία αγοράς και σφραγίδα εμπόρου), καλά συσκευασμένη στην αρμόδια υπηρεσία σέρβις.

### Σέρβις επισκευής:

Για επισκευές μετά την παρέλευση του χρόνου εγγύησης ή για ελαττώματα χωρίς εγγυητική αξίωση απευθυνθείτε στην πλησιέστερη υπηρεσία σέρβις για να πληροφωρηθείτε τη δυνατότητα επισκευής.



## Τεχνικά δεδομένα

Διαστάσεις (Υ x Π x Β):	88 x 230 x 145 mm (L 800 LED iHF) 91 x 230 x 145 mm (L 810 LED iHF) 260 x 230 x 145 mm (L 820 LED iHF)
Υλικό:	Πλαίσιο λαμπτήρα: Πλαστικό Διακοσμητική μάσκα: Αλουμίνιο
Σύνδεση δικτύου:	230 – 240 V, 50 Hz
Ισχύς:	10 W / 440 lm / 44 lm/W (L 800 LED iHF) 12,5 W / 612 lm / 49 lm/W (L 810 LED iHF) 12,5 W / 612 lm / 49 lm/W (L 820 LED iHF)
Θερμοκρασία χρώματος:	3000 Kelvin (θερμό λευκό)
Διάρκεια ζωής LED:	50.000 ώρες
Γωνία ανίχνευσης:	160° με προστασία έρπουσας προσέγγισης
Εμβέλεια ανίχνευσης:	1 – 5 m (ακτινικά)
Ρύθμιση ευαισθησίας:	2 – 2000 Lux
Ρύθμιση χρόνου:	5 δευτ.–15 λεπ.
Βασικό φως:	0 ή 10%, απαλό άναμμα
Συνεχές φως:	με δυνατότητα μεταγωγής (4 ώρες)
Είδος προστασίας:	IP 44
Κλάση προστασίας:	II
Όρια θερμοκρασίας:	- 20 °C έως + 50 °C

## Διαταραχές λειτουργίας

Βλάβη	Αιτία	Βοήθεια
Αισθητήριος λαμπτήρας χωρίς τάση	■ Ασφάλεια ελαττωματική, μη ενεργοποιημένη, διακοπή κυκλώματος ■ Βραχυκύκλωμα	■ Νέα ασφάλεια, ενεργοποίηση διακόπτη δικτύου, έλεγχος κυκλώματος με δοκιμαστικό τάσης ■ Έλεγχος συνδέσεων
Αισθητήριος λαμπτήρας δεν ενεργοποιείται	■ Σε λειτουργία ημέρας, ρύθμιση ευαισθησίας είναι σε λειτουργία νύχτας ■ Διακόπτης δικτύου ΕΚΤΟΣ ■ Ελαττωματική ασφάλεια ■ Ανακριβής ρύθμιση ορίων κάλυψης	■ Νέα ρύθμιση (Ρυθμιστής 14) ■ Ενεργοποίηση ■ Νέα ασφάλεια, εν ανάγκη έλεγχος σύνδεσης ■ Νέα ευθυγράμμιση
Αισθητήριος λαμπτήρας δεν απενεργοποιείται	■ Διάρκης κίνηση εντός των ορίων κάλυψης	■ Έλεγχος ορίων κάλυψης και εν ανάγκη νέα ρύθμιση
Αισθητήριος λαμπτήρας δεν απενεργοποιείται πλήρως	■ Επιλέχθηκε βασικό φως	■ Διακόπτης επιλογής προγράμματος στη θέση 0
Αισθητήριος λαμπτήρας ενεργοποιείται ανεπιθύμητα	■ Ο άνεμος φυσάει δένδρα και θάμνους εντός των ορίων κάλυψης ■ Ανίχνευση αυτοκινήτων στο δρόμο	■ Αλλαγή ορίων κάλυψης ■ Αλλαγή ορίων κάλυψης

## TR Montaj Kılavuzu

### Sayın Müşterimiz,

Yeni dizayn sensörlü dış mekan lambasını satın alarak firmamızın ürünlerine göstermiş olduğunuz güvenden dolayı çok teşekkür ederiz. İtina ile üretilmiş, test edilmiş ve ambalajlanmış bu ürünü tercih ederek yüksek kaliteli bir cihaz satın almış bulunmaktasınız.

Tesisat işleminden önce lütfen bu Montaj Talimatını okuyun. Tesisat ve işletmeye almanın ancak talimatlarla göre yapılması durumunda uzun ömürlü, güvenilir ve arızasız bir işletme sağlanır.

Yeni sensörlü lambanız ile iyi çalışmalar dileriz.

## ! Güvenlik Bilgileri

- Cihaz üzerinde yapılacak her türlü çalışmadan önce gerilim beslemesini kesin!
- Montaj çalışması esnasında bağlanacak olan elektrik kablolarından akım geçmemelidir. Bu nedenle önce elektrik akımını kesin ve sonra kabloda gerilim olmadığını voltaj kontrol cihazı ile kontrol edin.
- Sensörlü lambanın montajı elektrik şebekesi üzerinde yapılacak bir çalışmadır. Bu nedenle sözkonusu çalışma geçerli olan tesisat yönetmelikleri ve bağlama şartlarına göre yapılacaktır.  
(D) -VDE 0100, (A) -ÖVE / ÖNORM E8001-1, (CH) -SEV 1000)

## Cihaz Açıklaması

- 1) Lamba gövdesi
- 2) Duvar tutma elemanı
- 3) Alt kapak
- 4) Üst kapak
- 5) Sıva altı şebeke besleme kablosu
- 6) Sıva üstü şebeke besleme kablosu
- 7) Montaj işlemini kolaylaştıran montaj kancası / Kabloların çekme yükü azaltması
- 8) Tapa
- 9) Sıva üstü kablo girişi için aralık elemanı
- 10) Ev numarası paneli (L 820 LED iHF)
- 11) Ev numarası paneli için emniyetli civatalar (L 820 LED iHF)
- 12) Erişim mesafesi ayarı
- 13) Zaman ayarı
- 14) Alaca karanlık ayarı
- 15) Program ayarı
- 16) Sürekli ışık fonksiyonu

## Çalışma Prensibi

Sensörlü lamba aktif bir hareket sensörüdür. Cihaz içine entegre edilmiş iHF sensörü yüksek frekanslı elektromanyetik dalgalar (5,8 GHz) yayar ve bu dalgalardan gelen yansımaları kaydeder. Lambanın kapsama alanında, insanlardan kaynaklanan hareket yankı değişmesine sebep olduğundan sensör tarafından tespit edilir. Mevcut olan mikro işlemci tarafından „ışık aç“ komutu verilir. Kapsama özelliğinin kapılarından, cam veya ince duvarlardan geçerek gerçekleşmesi mümkündür.

### Duvar Montajındaki Kapsama Alanları:

- 1) Asgari erişim mesafesi (2 m)
- 2) Azami erişim mesafesi (5 m)

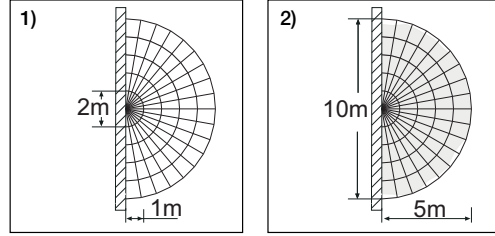

**Uyarı:** iHF sensörünün yaydığı yüksek frekans yakl. 1 mW olup bu değer, bir cep telefonu veya mikrodalgalı fırından yayılan frekansın binde biri kadardır.

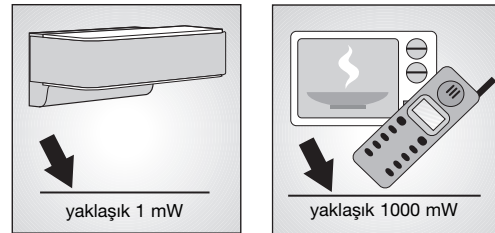

**Uyarı:** Sensör ışığın otomatik olarak yakılmasını sağlar. Hava şartları hareket sensörü fonksiyonunu etkileyebilir, kuvvetli rüzgar, kar, yağmur, dolu gibi etkenler lambanın hatalı devreye girmesine sebep olur.

## Tesisat

Belirtilen 5 metrelik erişim mesafelerine erişebilmek için montaj yüksekliği yaklaşık 2 m olmalıdır.

### Elektrik Kablosunun Bağlantısı (bkz. Şekil)

Elektrik kablosu 3 telli kablodan oluşur:  
**L** = Faz (genellikle siyah, kahverengi veya gri renklidir)  
**N** = Nötr iletken (genellikle mavi)  
**PE** = Toprak hattı (yeşil/sarı)

Kabloların hangisinin hangisi olduğunda şüphe duyulduğunda kabloyu voltaj kontrol cihazı ile kontrol edin; sonra tekrar gerilim beslemesini kesin. Faz (**L**) ve nötr iletken (**N**) klemense bağlanır.

**Önemli:** Bağlantıların karıştırılması cihaz veya sigorta kutusunda kısa devre oluşmasına yol açar. Bu durumda kablolar tekrar tek tek tespit edilecek ve yeniden monte edilecektir. Elektrik kablosuna açma ve kapama işlemini gerçekleştirmek için bir şalter takılabilir.

**Uyarı:** Kabloların çekme yüküne maruz kalmaması için lamba gövdesi ① montaj kancasına ⑦ takılmalıdır.

## Fonksiyonlar

Gövde monte ① edildikten ve şebeke bağlantısı yapıldıktan sonra sensörlü lamba işletmeye alınabilir. Lambanın elden ışık şalteri üzerinden işletmeye alınmasında lamba alıştırma ölçümü safhası için 10 saniye sonra söner ve arkasından sensörlü işletme için aktif konuma gelir. Işık şalterine yeniden basmaya gerek yoktur.

### Erişim mesafesi ayarı (hassaslık) ⑫

Fabrika çıkış ayarı: 5 m.

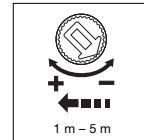

1 m ile 5 m arasında kademesiz erişim mesafesi ayarlaması.

Ayar düğmesi:  
+ = azami erişim mesafesi 5m  
- = asgari erişim mesafesi 1m

Kapsama alanı ayarlama işleminde en kısa sürenin – ayarlanması tavsiye edilir.

Erişim mesafesi terimi, lamba 2 metre yüksekliğe monte edildiğinde taban üzerinde yaklaşık bir daire şeklinde oluşan kapsama alanını açıklar.

### Zaman ayarı (kapatma gecikmesi) ⑬

Fabrika çıkış ayarı: 5 sn.

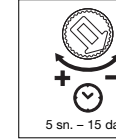

Lambanın istenilen yanma süresi kademesiz olarak yakl. 5 sn. ile max. 15 dakika arasında ayarlanabilir.

Ayar düğmesi:  
+ = azami süre (15 Min.).  
- = asgari süre (5 sn.).

Kapsama alanı ayarlama işleminde en kısa sürenin – ayarlanması tavsiye edilir.

Ayarlanmış olan bu yanma süresi dolmadan önce gerçekleşecek her bir hareket algılaması saatin yeniden baştan başlamasını sağlar. Kapsama alanının ayarlanması ve fonksiyon testi için en kısa yanma süresinin ayarlanmasını tavsiye ederiz.

**Uyarı:** Lambanın her kapatma işleminden sonra yeni bir hareket algılaması yaklaşık 1 saniye boyunca kesilmiştir. Ancak bu süre dolduktan sonra lamba hareket algılaması durumunda yeniden yanar.

### Alaca karanlık ayarı (Devreye girme sınırı) ⑭

Fabrika çıkış ayarı: 2000 Lux

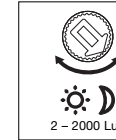

Lambanın istenilen devreye girme sınırı kademesiz olarak yakl. 2 - 2000 Lux arasında ayarlanabilir.

Ayar düğmesi:  
☀ = Gündüz ışık işletmesi yakl. 2000 Lux.  
☾ = Alaca karanlık işletmesi yakl. 2 Lux.

Kapsama alanı ayarı gündüz yapıldığında ayar regülasyonu (gündüz ışık işletmesi) konumuna getirilecektir.☀

### Program ayarı ⑮

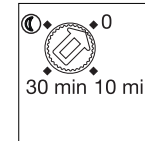

0 = Softstart / ayarlanmış olan alaca karanlık değerinden itibaren temel ışık YANMAZ  
10 = Softstart + temel ışık 10 dakika  
30 = Softstart + temel ışık 30 dakika  
☾ = Softstart + temel ışık tüm gece boyunca

## Sürekli ışık fonksiyonu ⑩

Elektrik besleme kablosuna bir elektrik anahtarı monte edildiğinde, kolayca açma ve kapamanın yanı sıra şu fonksiyonlar da mümkündür:

### Sürekli ışık işletimi

#### 1) Sürekli ışığın açılması:

Anahtarı 2 x KAPA ve AÇ. Lamba 4 saat süreyle sürekli ışığa ayarlanır (alt camın arkasındaki mavi LED yanar). Ardından, otomatik olarak tekrar sensörlü işleme geçer (mavi LED kapalı).

#### 2) Sürekli ışığın kapatılması:

Anahtarı 1 x KAPA ve AÇ. Lamba kapanır ya da sensörlü işleme geçer.

### Önemli:

Anahtarın çoklu tetiklenmesi, ard arda hızlı yapılmalıdır (0,2 – 1 san. aralığında).

### Soft ışık kumandası nedir ?

Sensörlü lambada Soft ışık açma fonksiyonu bulunur. Bu fonksiyon ile ışık açıldığında hemen maksimal güçte yanmaz ve parlaklık bir saniye içinde %100 kapasiteye çıkar. Aynı zamanda lamba kapatılırken de ışık yavaş yavaş söndürülür.

### Temel ışık nedir ?

Temel ışık, gece boyunca yaklaşık % 10 ışık kapasitesi ile sürekli aydınlatma demektir. Ancak kapsama alanında bir hareket algılandığında ışık (ayarlanmış olan kapatma gecikme süresi boyunca ③) azami ışık kapasitesinde (%100) yanar. Bu süre dolduktan sonra lamba tekrar temel ışık (yaklaşık % 10) moduna geçer.

**Uyarı:** Ayarlı ışık modunda yerel elektrik şebekesine bağlı olarak LED'lerde hafif bir yanıp sönmeye olabilir. Bu durum ürün arızası ve ürün hakkında şikayet sebebi değildir.

## CE Uygunluk Açıklaması

Bu ürün, aşağıdaki yönetmeliklere uygundur:

- Alçak Gerilim Yönetmeliği 2006/95/AT
- EMV Yönetmeliği 2004/108/AT
- RoHS Yönetmeliğine 2011/65/AT
- WEEE Yönetmeliği 2012/19/EG

## Fonksiyon Garantisi

Bu STEINEL ürün yüksek itina ile üretilmiş olup geçerli olan yönetmeliklere uygun olarak fonksiyon ve güvenlik testlerinden geçirilmiş ve son olarak numune kontrolü işlemleri uygulanmıştır. STEINEL firması ürünün mükemmel durumda ve fonksiyon özelliklerine sahip olduğunu garanti eder. Cihaz 36 ay garantilidir ve garanti süresi cihazın alıcıya satıldığı günden itibaren başlar. Firmamız malzeme ve imalat hatalarından kaynaklanan arızaları giderir, garanti kapsamında verilen bu hizmetler arızalı parçanın onarımı veya değiştirilmesi şeklinde yapılır ve bu seçime firmamız karar verir. Sarf malzemeleri, yönetmeliklere aykırı kullanım veya bakımdan kaynaklanan hasar ve eksiklikler garanti kapsamına dahil değildir. Bunun dışında yabancı eşyalar üzerinde oluşacak müteakip hasarlar da firmamızdan herhangi bir hak iddia edilemez. Garanti hizmetlerinden faydalanmak sadece, cihaz sökülmeden ve parçalarına ayrılmadan, özet arıza açıklaması, kasa fişi veya fatura (satın alışı tarihini belirten bayi kaşesi ile) ile iyi şekilde ambalajlanarak yetkili servis merkezine gönderilmesi ile gerçekleşir.

### Tamir servis hizmeti:

Garanti süresi dolduktan sonra oluşan arızalar veya garanti kapsamında bulunmayan parçaların tamiri için en yakın servis merkezimize başvurun.

**36 ay**  
kullanım  
garantisini

## Teknik Özellikler

Boyutlar (Y x G x D):	88 x 230 x 145 mm (L 800 LED iHF) 91 x 230 x 145 mm (L 810 LED iHF) 260 x 230 x 145 mm (L 820 LED iHF)
Malzeme:	Lamba gövdesi: Plastik Dizayn kapak: Alüminyum
Şebeke bağlantısı:	230 – 240 V, 50 Hz
Güç:	10 W / 440 lm / 44 lm/W (L 800 LED iHF) 12,5 W / 612 lm / 49 lm/W (L 810 LED iHF) 12,5 W / 612 lm / 49 lm/W (L 820 LED iHF)
Renk sıcaklığı:	3000 Kelvin (sarı beyaz)
LED kullanım ömrü:	50.000 Saat
Kapsama açısı:	160° Alttan geçmeye karşı korumalı
Kapsama erişim mesafesi:	1 – 5 m (radyal)
Alaca karanlık ayarı:	2 – 2000 Lux
Zaman ayarı:	5 sn. – 15 dak.
Temel ışık:	% 0 veya 10, Soft ışık start
Sürekli ışık:	kumandalanabilir (4 saat)
Koruma türü:	IP 44
Koruma sınıfı:	II
Sıcaklık aralığı:	- 20 °C ile + 50 °C arası

## İşletme Arızaları

Arıza	Sebebi	Tamiri
Sensörlü lambanın gerilim beslemesi yok	■ Sigorta arızalı, devrede değil, kablo hattında kesiklik ■ Kısa devre	■ Yeni sigorta takın, şebeke şalterini açın; kabloyu voltaj kontrol cihazı ile kontrol edin ■ Bağlantıları kontrol edin
Sensörlü lamba açılmıyor	■ Gündüz işletmesinde, alaca karanlık ayarı gece işletmesine ayarlanmıştır ■ Elektrik şalteri KAPALI ■ Sigorta arızalı ■ Kapsama alanı tam doğru olarak ayarlanmadı	■ Yeniden ayarlayın (Regülatör ⑩) ■ Çalıştırın ■ Yeni sigorta takın gerektiğinde bağlantıyı kontrol edin ■ Yeniden ayarlayın
Sensörlü lamba kapanmıyor	■ Kapsama alanı içinde sürekli hareket algılanıyor	■ Kapsama alanını kontrol edin ve gerektiğinde yeniden ayarlayın
Sensörlü lamba tamamen kapanmıyor	■ Temel ışık seçildi	■ Program şalteri 0 üzerinde
Sensörlü lamba istenmeden açılıyor	■ Rüzgar kapsama alanındaki ağaç ve çalılıklar hareket ettiriyor ■ Yoldan geçen otomobiller algılanıyor	■ Kapsama alanını değiştirin ■ Kapsama alanını değiştirin

## H Szerelési utasítás

### Igen tisztelt Ügyfelünk!

Köszönjük bizalmát, amit új design mozgásérzékelős kültéri lámpájának megvásárlásával kifejezésre juttatott. Ön egy kiváló minőségű termék mellett döntött, amelyet a legnagyobb gondossággal gyártottunk, próbáltunk ki és csomagoltunk.

Kérjük, az üzembe helyezés előtt tanulmányozza át alaposan ezt a használati útmutatót! Csak a szakszerű felszerelés és üzembehelyezés garantálja a hosszú távú, megbízható és zavarmentes működést.

Kívánjuk, hogy új mozgásérzékelős lámpájának használatában örömet lelje.

## ! Biztonsági tudnivalók

- A berendezésen végzett minden munka előtt gondoskodjon a feszültségmentesítésről!
- Szereléskor a csatlakoztatni kívánt vezetéknek feszültségmentesnek kell lennie. Ezért a szerelés megkezdése előtt kapcsolja le az áramot, és feszültség-ellenőrző segítségével ellenőrizze a feszültségmentességet!
- A mozgásérzékelős lámpa felszerelésekor hálózati feszültséggel dolgozik. Ezeket a munkákat ezért szakszerűen, a szokásos szerelési és csatlakoztatási előírásoknak megfelelően kell végrehajtani.  
(D) - VDE 0100, (A) - ÖVE / ÖNORM E8001-1, (GH) - SEV 1000)

## Készülékismertetés

- ① Készülékház
- ② Faltartó
- ③ Alsó borítás
- ④ Felső borítás
- ⑤ Hálózati vezeték vakolat alatt
- ⑥ Hálózati vezeték vakolat fölött
- ⑦ Akasztó szereléshez / a vezetékek tehermentesítésére
- ⑧ Tömítődugó
- ⑨ Távtartó vakolat feletti vezetékéhez
- ⑩ Hátszám-panel (L 820 LED iHF)
- ⑪ Rögzítő csavar a hátszám-panelhez (L 820 LED iHF)
- ⑫ Hatótávolság-beállítás
- ⑬ Időtartam-beállítás
- ⑭ Alkonykapcsoló-beállítás
- ⑮ Programbeállítás
- ⑯ Folyamatos világítási funkció

## Működési elv

A mozgásérzékelős lámpa aktív mozgásérzékelőként működik. A beépített iHF-érzékelő nagyfrekvenciás elektromágneses hullámokat bocsát ki (5,8 GHz), és felfogja azok visszaverődését. A szenzor a lámpa érzékelési tartományában történő legkisebb emberi mozgás esetén is érzékeli a visszhang megváltozását. Ekkor egy mikroprocesszor kiadja a "Lámpát bekapcsolni" parancsot. A mozgás érzékelése ajtókon, üvegen vagy vékony falakon keresztül is lehetséges.

### Érzékelési tartományok falra történő felszerelés esetén:

- 1) Minimális hatótávolság (2 m)
- 2) Maximális hatótávolság (5 m)

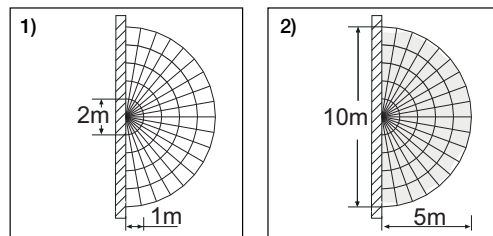

### Megjegyzés:

Az iHF-érzékelő nagyfrekvenciás sugárzása teljesítménye kb. 1 mW – ez egy mobiltelefon vagy mikrohullámú sütő sugárzásának mindössze 1000-ed része.

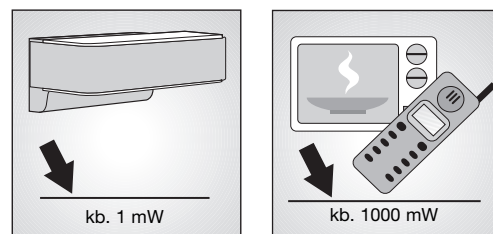

### Megjegyzés:

A mozgásérzékelő fényforrás automatikus kapcsolására alkalmas. Az időjárás behatások befolyásolhatják az érzékelő működését, erős szellőkések, hóesés, eső, jégeső esetén téves kapcsolás történhet.

## Bekötés

A megadott 5 m-es hatótávolság eléréséhez a szerelési magasság kb. 2 m kell legyen.

### A hálózati vezeték csatlakoztatása (ld. az ábrán)

A hálózati kábel háromeres vezeték:

- L = fázis (többnyire fekete, barna vagy szürke)
- N = nulla (többnyire kék)
- PE = védőföldelés (zöld/sárga)

Kétség esetén a kábeleket feszültség-ellenőrző segítségével azonosítani kell; azután ismét feszültségmentesíteni kell azokat. A fázist (L) és a nulla vezetékét (N) kösse be a sorozatkapocsba.

**Fontos:** A csatlakozók felcserélése a berendezésben vagy a biztosítéktáblán később rövidzárlathoz vezet. Ebben az esetben ismét azonosítsa az egyes kábeleket és csatlakoztassa azokat újra. A hálózati vezetékben magától értetődően elhelyezhető egy hálózati kapcsoló a berendezés be- és kikapcsolásához.

**Megjegyzés:** az ① készülékházat a csatlakozáshoz a ⑦ akasztóra kell függeszteni, annak érdekében, hogy a belső vezetékeket ne érje húzó igénybevétel.

## Funkciók

Miután az ① készülékházat felszerelte és elvégezte a bekötést, üzembe helyezheti a mozgásérzékelős lámpát. A lámpának a kapcsolóval történt manuális üzembe helyezésekor az a kb. 10mp-es bemérisi fázis után kikapcsol, majd azt követően érzékelő üzemmódban marad. A világításkapcsoló ismételt működése nem szükséges.

### Hatótávolság-beállítás (érzékenység) ⑫

Gyári beállítás: 5 m.

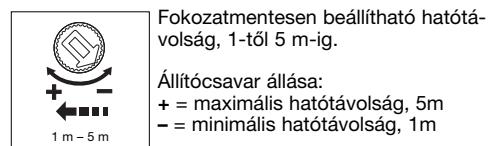

Az érzékelési tartomány beállításakor ajánlott a legrövidebb időt (-) beállítani.

A hatótávolság alatt egy kör alakú terület értünk a talajon, amely 2 m-es magasságban történő felszerelés esetén érzékelési tartományként adódik.

### Időtartam-beállítás (kikapcsolás-késleltetés) ⑬

Gyári beállítás: 5 mp.

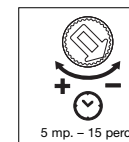

A lámpa kívánt világítási ideje fokozatmentesen, kb. 5 mp.-től max. 15 percig állítható be.

Állítócsavar állása:

- + = maximális idő (15 perc).
- = minimális idő (5 mp.).

Az érzékelési tartomány beállításakor ajánlott a legrövidebb időt (-) beállítani.

A beállított idő letelte előtt érzékelt mozgás hatására az idő mérése újra kezdődik. Az érzékelési tartomány beállításához és a működés ellenőrzéséhez a legrövidebb idő beállítása ajánlott.

**Megjegyzés:** Miután a lámpa önműködően kikapcsol, a mozgásérzékelés kb. 1 mp-ig megszakad. Csak ennek az időnek a letelte után képes a lámpa mozgás esetén ismét bekapcsolni.

### Alkonykapcsoló-beállítás (érzékenységi küszöb) ⑭

Gyári beállítás: 2000 Lux

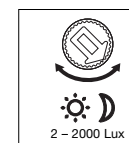

A lámpa kívánt érzékenysége fokozatmentesen kb. 2 lux-tól 2000 lux-ig állítható.

Állítócsavar:

- ☀ = nappali üzem, kb. 2000 Lux.
- ☾ = alkony-üzemmód, kb. 2 Lux.

Az érzékelési tartomány beállításánál nappali fénynél a szabályzó gombot állítsa a ☀ -ra.

### Programbeállítás ⑮

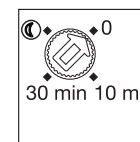

- 0 = lágy bekapcsolás / nincs alapfényerő BE, a beállított fényerőértéktől
- 10 = lágy bekapcsolás + alapfényerő 10 percig
- 30 = lágy bekapcsolás + alapfényerő 30 percig
- ☾ = lágy bekapcsolás + alapfényerő egész éjjel

## Folyamatos világítási funkció 16

Ha a hálózati betápvezetékben hálózati kapcsolót helyez el, az egyszerű ki- és bekapcsolás mellett még a következő műveletek is elvégezhetők:

### Folyamatos világítási üzemmód

#### 1) Folyamatos világítás bekapcsolása:

Kapcsoló 2 x KI és BE. A lámpa 4 órára folyamatos világitásra kapcsol (világít az üveg mögött lévő kék LED). Ezután automatikusan ismét érzékelős üzemre kapcsol (a kék LED elalszik).

#### 2) Folyamatos világítás kikapcsolása:

Kapcsoló 1 x KI és BE. A lámpa elalszik, ill. érzékelős üzemre kapcsol.

### Fontos!

Célszerű a kapcsolót gyorsan egymás után többször (0,2 –1 mp közötti tartományban) működtetni.

### Mi az a lágy bekapcsolás ?

A mozgásérzékelős lámpa rendelkezik egy ún. lágy-bekapcsolás-funkcióval. Ez azt jelenti, hogy bekapcsoláskor nem kapcsol azonnal teljes teljesítményre, hanem a fényerőt egy másodperc alatt lassan növeli 100 %-ra. Kikapcsoláskor ugyanígy lassan csökken a fényerő.

### Mi az alapfényerő?

Az alapfényerő lehetővé teszi az éjszakai folyamatos megvilágítást kb. 10 %-os fényerővel. A lámpa csak az érzékelési tartományban történő mozgás esetén (a beállított időtartamra, ld. Kikapcsolás-késleltetés ③) a maximális fényerőre (100 %) kapcsol be. Ezután a lámpa ismét az alapfényerőre (10 %) kapcsol.

**Megjegyzés:** fényerőszabályozás üzemmódban a helyi elektromos hálózattól függően a LED-ek enyhén villoghatnak. Ez nem jelenti a berendezés hibáját, és nem ad okot reklamációra.

## CE Megfelelési tanúsítvány

Ez a termék teljesíti

- a 2006/95/EG kisfeszültségre vonatkozó irányelvet
- a 2004/108/EG EMV-irányelvet
- a 2011/65/EG RoHS-irányelvet
- az e-hulladékokról szóló 2012/19/EG jelű WEEE irányelvet.

## Működési garancia

Ezt a STEINEL terméket a legnagyobb gondossággal készítettük, működését és biztonságát az érvényes előírásoknak megfelelően ellenőriztük majd szűrőpróbás ellenőrzésnek vetettük alá. A STEINEL garanciát vállal a kifogástalan minőségre és működésre. A garancia ideje 36 hónap, ami a vásárlás napján kezdődik. Minden olyan hibát kijavítunk, ami anyag- vagy gyártási hibára vezethető vissza. A garancia teljesítésének módját mi választjuk meg: ez lehet a hibás rész javítása vagy cseréje. Nem vállalunk garanciát kopásnak kitett alkatrészekre és olyan károsodásokra, amit szakszerűtlen kezelés vagy karbantartás okozott. Más tárgyakra következményként áttérjedő károk a garanciából ki vannak zárva. A garanciát csak akkor vállaljuk, ha a készüléket szét-szerelésen állapítjuk, a hiba rövid leírásával, pénz-tárbizonylattal vagy számlával (a vásárlás időpontjával, a kereskedő pecsétjével) együtt, szakszerűen becsomagolva az illetékes szervizállomásra küldték.

### Javítás:

A garanciaidő lejártá után, vagy nem garanciális meghibásodások esetén javítási igényével kérjük, forduljon az Önhez legközelebbi szervizhez.



## Műszaki adatok

Méretetek (M x SZ x V):	88 x 230 x 145 mm (L 800 LED iHF) 91 x 230 x 145 mm (L 810 LED iHF) 260 x 230 x 145 mm (L 820 LED iHF)
Anyag:	Készülék ház: műanyag Előlap: alumínium
Hálózati csatlakozás:	230 – 240 V, 50 Hz
Teljesítmény:	10 W / 440 lm / 44 lm/W (L 800 LED iHF) 12,5 W / 612 lm / 49 lm/W (L 810 LED iHF) 12,5 W / 612 lm / 49 lm/W (L 820 LED iHF)
Színhőmérséklet:	3000 Kelvin (melegfehér)
LED élettartam:	50.000 óra
Érzékelési szög:	160°, alákúszás-védelemmel
Érzékelési tartomány:	1 – 5 m (sugárirányban)
Alkonykapcsoló-beállítás:	2 – 2000 Lux
Időtartam-beállítás:	5 mp. – 15 perc.
Alapfényerő:	0 vagy 10%, lágy bekapcsolás
Folyamatos világítás:	kapcsolható (4 óra.)
A védelem fajtája:	IP 44
Védettségi fokozat:	II
Hőmérséklet-tartomány:	- 20° C-tól + 50° C-ig

## Üzemzavarok

Üzemzavar	Ok	Elhárítás
A mozgásérzékelős lámpa nem kap feszültséget	■ a biztosíték meghibásodott, nincs bekapcsolva, a vezeték megszakadt ■ Rövidzárlat	■ új biztosíték, hálózati kapcsolót bekapcsolni; vezetékét feszültségvizsgálóval ellenőrizni ■ csatlakozókat ellenőrizni
A mozgásérzékelős lámpa nem kapcsol be.	■ nappali üzemmél, az alkonykapcsoló éjszakai állásban van ■ a hálózati kapcsoló KI van kapcsolva ■ a biztosíték meghibásodott ■ az érzékelési tartomány nincs célzottan beállítva	■ újra beállítani (szabályzó 14)) ■ kapcsolja be ■ új biztosíték, esetleg ellenőrizze a csatlakozásokat ■ állítsa be újra
A mozgásérzékelős lámpa nem kapcsol ki.	■ folyamatos mozgás az érzékelési tartományban	■ ellenőrizze az érzékelési tartományt, és szükség esetén állítsa be újra
A mozgásérzékelős lámpa nem kapcsol ki teljesen	■ Alapfényerő kiválasztva	■ Programkapcsoló a 0. állásban
A mozgásérzékelős lámpa szükségtelenül bekapcsol	■ a szél fákat és bokrokat mozgat az érzékelési tartományban ■ az utcán haladó autókat érzékeli	■ módosítsa az érzékelési tartományt ■ módosítsa az érzékelési tartományt

## CZ Montážní návod

### Vážený zákazníku,

děkujeme za důvěru, kterou jste nám projevili zakoupením této nové ozdobné venkovní sensorové lampy. Rozhodli jste se pro vysoce kvalitní produkt, který byl vyroben, testován a zabalen s největší možnou pečlivostí.

Před instalací se, prosím, seznamte s tímto montážním návodem. Pouze odborně provedená instalace a zprovoznění totiž zaručí dlouhý, spolehlivý a bezpečový provoz.

Přejeme vám, abyste byl s novou sensorovou lampou naprosto spokojen.

## Bezpečnostní pokyny

- Před zahájením jakýchkoli prací na přístroji přerušit přívod napětí!
- Připojované elektrické vedení nesmí být během montáže pod napětím. Proto je nejprve třeba vypnout proud a poté pomocí zkoušečky napětí zkontrolovat, zda je vedení bez napětí.
- Při instalaci sensorové lampy se jedná o práci na síťovém napětí. Musí proto být provedena odborně podle obvyklých předpisů pro instalaci elektrických zařízení a podmínek jejich připojení dle ČSN. (D - VDE 0100, A - ÖVE / ÖNORM E8001-1, CH - SEV 1000)

## Popis přístroje

- 1) Těleso lampy
- 2) Nástěnný držák
- 3) Kryt dole
- 4) Kryt nahoře
- 5) Síťový přívod pod omítku
- 6) Síťový přívod na omítku
- 7) Montážní háčky k jednodušší montáži / odlehčení kabelů od tahu
- 8) Utěšňovací zátka
- 9) Distanční držák pro přívodní vedení instalované na omítku
- 10) Panel s domovním číslem (L 820 LED iHF)
- 11) Pojistné šrouby pro panel s domovním číslem (L 820 LED iHF)
- 12) Nastavení dosahu
- 13) Časové nastavení
- 14) Soumrakové nastavení
- 15) Programové nastavení
- 16) Funkce trvalého osvětlení

## Princip činnosti

Senzorová lampa je aktivní hlásič pohybu. Integrovaný senzor iHF vysílá vysokofrekvenční elektromagnetické vlny (5,8 GHz) a přijímá jejich echo. Při pohybu v oblasti záchytu lampy rozezná senzor změnu echa. Mikroprocesor pak inicializuje spínací povel „Zapnout světlo“. Záchyt je možný i přes dveře, okenní tabule nebo tenké stěny.

### Oblasti záchytu při montáži na stěnu:

- 1) Minimální dosah (2 m)
- 2) Maximální dosah (5 m)

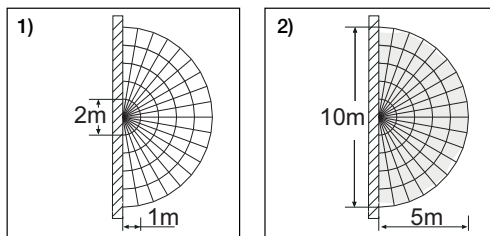

### Upozornění:

Vysokofrekvenční výkon senzoru iHF činí asi 1 mW – což je jen setina vysílacího výkonu mobilního telefonu nebo mikrovlnné trouby.

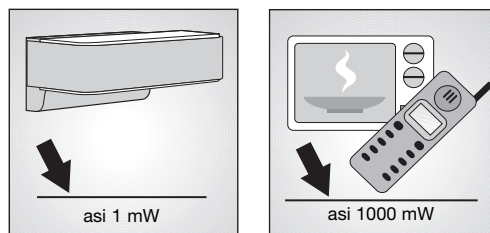

### Upozornění:

Senzor je vhodný jako automaticky zapínané osvětlení. Funkci senzoru mohou ovlivnit povětrnostní vlivy; při silných poryvech větru, sněžení, dešti nebo krupobití může dojít k chybnému zapnutí.

## Instalace

Aby bylo možno dosáhnout uvedeného dosahu 5 m, měla by montážní výška činit asi 2 m.

### Připojení k elektrické síti (viz obrázek)

K připojení k elektrické síti použijte třípólový kabel:  
L = fázový vodič (většinou černý, hnědý nebo šedý)  
N = nulový vodič (většinou modrý)  
PE = ochranný vodič (zelenožlutý)

V případě pochybností je nutno identifikovat jednotlivé vodiče kabelu pomocí zkoušečky napětí; zda jsou zase bez napětí. Fázový (L) a nulový (N) vodič se připojí ke svítidlové svorkovnici.

**Důležité:** Záměna vodičů později způsobí zkrat v přístroji nebo ve vaší pojistkové skříni. V tomto případě je nutno jednotlivé kabely opakovaně identifikovat a poté znovu zapojit. V přívodním síťovém vedení může být samozřejmě instalován běžný síťový vypínač.

**Upozornění:** Těleso lampy ① musí být k připojení zavěšeno na montážní háčky ⑦, aby nebyly interní vodiče namáhány tahem.

## Funkce

Po provedení montáže tělesa ① a připojení k síti je možno sensorovou lampu uvést do provozu. Při manuálním uvádění lampy do provozu spínačem světel se lampa pro dobu fáze měření po 10 vteřinách vypne a následovně je aktivní pro sensorový provoz. Opětovné stisknutí spínače světel není potřebné.

### Nastavení dosahu (citlivost) ⑫

Nastavení z výroby: 5 m.

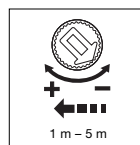

Plynule nastavitelný dosah 1 až 5 m

Otočný regulátor na:  
+ = maximální dosah 5 m  
- = minimální dosah 1 m

Při nastavování oblasti záchytu se doporučuje zvolit nejkratší čas.

Pod pojmem dosah je míněn průměr na zemi, který při montáži do výšky 2 m vyplatí jako oblast záchytu.

### Časové nastavení (zpoždění zapnutí) ⑬

Nastavení z výroby: 5 s

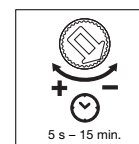

Požadovanou dobu, po kterou má být lampa zapnuta, je možno nastavit plynule v rozmezí od asi 5 s do max. 15 min.

Otočný regulátor na:  
+ = maximální čas (15 min.).  
- = minimální čas (5 s).

K nastavení oblasti záchytu se doporučuje zvolit nejkratší čas.

Každým pohybem před uplynutím této doby budou znovu spuštěny automatické hodiny. K nastavení oblasti záchytu a pro funkční test se doporučuje nastavit nejkratší čas.

**Upozornění:** Po každém vypnutí lampy je opětovné zachycování pohybu přerušeno asi na 1 vteřinu. Teprve po uplynutí této doby může lampa při pohybu zase zapnout světlo.

### Soumrakové nastavení (prahová reakční hodnota) ⑭

Nastavení z výroby: 2000 lx

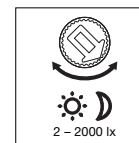

Požadovanou prahovou reakční hodnotu lampy je možno plynule nastavit v rozmezí od asi 2 lx do 2000 lx.

Otočný regulátor na:  
☀️ = provoz za denního světla při asi 2000 lx  
🌙 = provoz za soumraku při asi 2 lx

K nastavení oblasti záchytu při denním světle nastavte otočný regulátor na ☀️.

### Programové nastavení ⑮

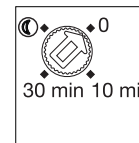

- 0 = Pozvolné rozjasňování světla / bez základního světla ROZSVÍTÍ od nastavené soumrakové hodnoty
- 10 = pozvolné rozjasňování světla + základní světlo 10 minut
- 30 = pozvolné rozjasňování světla + základní světlo 30 minut
- ☾ = pozvolné rozjasňování světla + základní světlo po celou noc

## Funkce trvalého osvětlení <sup>16</sup>

Je-li v přívodním síťovém vedení zařazen síťový vypínač, jsou vedle jednoduchého zapínání a vypínání možné i následující funkce:

### Provoz trvalého osvětlení

#### 1) Zapnutí trvalého osvětlení:

Vypínač 2x vypnout a zapnout. Lampa se na 4 hodiny přepne na trvalý provoz (modrá LED svítí za spodním sklem). Poté opět automaticky přejde do sensorového provozu (modrá LED zhasne).

#### 2) Vypnutí trvalého osvětlení:

Vypínač 1x vypnout a zapnout. Lampa zhasne, popř. přejde do sensorového provozu.

### Důležité:

Několké stisknutí vypínače by mělo následovat rychle za sebou (v rozmezí 0,2–1 s).

### Co je to pozvolné rozjasňování světla?

Senzorová lampa je vybavena funkcí umožňující pozvolné rozjasňování světla. To znamená, že světlo se po zapnutí nepřepne přímo na maximální výkon, nýbrž se jeho jas v průběhu jedné sekundy pomalu zvyšuje na 100 %. Stejným způsobem probíhá snižování výkonu světla při jeho vypnutí.

### Co je to základní světlo?

Základní světlo umožňuje trvalé noční osvětlení se světelným výkonem přibližně 10 %. Teprve při pohybu v oblasti záchytu bude světlo (po nastavenou dobu, viz zpoždění vypnutí <sup>13</sup>) sepnuto na maximální světelný výkon (100 %). Poté se lampa zase přepne na základní světlo (asi 10 %).

**Upozornění:** V útlumovém režimu může podle lokální proudové sítě docházet k lehkému kolísání LED. Toto není závada výrobku a není to důvod k reklamaci.

## CE Prohlášení o shodě

Tento produkt splňuje:

- směrnici nízkého napětí 2006/95/ES
- směrnici EMK 2004/108/ES
- směrnici RoHS 2011/65/ES
- směrnici WEEE 2012/19/ES

## Funkční záruka

Tento výrobek firmy STEINEL je vyráběn s maximální pozorností věnovanou jeho funkčnosti a bezpečnosti, které byly vyzkoušeny podle platných předpisů, přičemž se výrobek rovněž podrobil namátkové výstupní kontrole. FIRMA STEINEL přebírá záruku za bezvadné provedení a funkčnost. Záruka se poskytuje v délce 36 měsíců a začíná dnem prodeje výrobku spotřebiteli. Odstraněny vám budou výrobní vady a závady zapříčiněné vadným materiálem, přičemž záruka spočívá v opravě nebo výměně výrobku dle našeho výběru. Záruka se nevztahuje na vady a škody na dílech podléhajících opotřebení, na škody zapříčiněné nesprávným zacházením nebo údržbou. Uplatňování dalších nároků následných škod na cizích věcech je vyloučeno. Záruka bude uznána jen tehdy, bude-li nedemontovaný přístroj dobře zabalen, přiložen krátký popis závady, pokladní stvrženka nebo faktura (datum prodeje a razítko prodejny), poslán na adresu příslušného servisu.

### Servisní opravy:

Po uplynutí záruční doby nebo v případě závad, na které se záruka nevztahuje, se u nejbližší servisní stanice informujte o možnosti opravy.



## Technické parametry

Rozměry (v x š x h):	88 x 230 x 145 mm (L 800 LED iHF) 91 x 230 x 145 mm (L 810 LED iHF) 260 x 230 x 145 mm (L 820 LED iHF)
Materiál:	těleso lampy: plast ozdobný kryt: hliník
Připojení k elektrické síti:	230 – 240 V, 50 Hz
Výkon:	10 W / 440 lm / 44 lm/W (L 800 LED iHF) 12,5 W / 612 lm / 49 lm/W (L 810 LED iHF) 12,5 W / 612 lm / 49 lm/W (L 820 LED iHF)
Barevná teplota:	3000 K (teplá bílá)
Životnost LED:	50.000 hodin
Úhel záchytu:	160° s ochranou proti podlezení
Dosah záchytu:	1 – 5 m (radiálně)
Soumrakové nastavení:	2 – 2000 lx
Časové nastavení:	5 s – 15 min.
Základní světlo:	0 nebo 10 %, pozvolné rozjasňování světla
Trvalé osvětlení:	spínatelné (4 hod.)
Krytí:	IP 44
Třída ochrany:	II
Teplotní rozmezí:	-20 °C až +50 °C

## Provozní poruchy

Porucha	Příčina	Náprava
Senzorová lampa bez napětí	■ Vadná pojistka, lampa není zapnuta, přerušené vedení ■ Zkrat	■ Nová pojistka, zapnout síťový vypínač, zkontrolovat vedení pomocí zkoušečky napětí ■ Zkontrolovat připojení
Senzorová lampa nezapíná	■ Při denním provozu je zvoleno soumrakové nastavení odpovídající nočnímu provozu ■ Síťový vypínač v poloze vypnuto ■ Vadná pojistka ■ Oblast záchytu není přesně nastavena	■ Znovu nastavit (regulátor <sup>14</sup> ) ■ Zapnout ■ Nová pojistka, popř. zkontrolovat připojení ■ Znovu seřídít
Senzorová lampa nevypíná	■ Trvalý pohyb v oblasti záchytu	■ Zkontrolovat oblast a případně znovu seřídít
Nedochází k úplnému vypnutí sensorové lampy	■ Zvoleno základní světlo	■ Programový volicí spínač otočit do polohy 0
Senzorová lampa zapíná v nevhodnou dobu	■ Vítr pohybuje stromy a keři v oblasti záchytu ■ Zaznamenávání pohybu aut na ulici	■ Přestavit oblast záchytu ■ Přestavit oblast záchytu



## SK Návod na montáž

### Vážení zákazníci,

Ďakujeme vám za dôveru, ktorú ste nám prejavili kúpou vášho nového exteriérového dizajnového senzorového svietidla. Rozhodli ste sa pre kvalitný výrobok, ktorý bol vyrobený, testovaný a balený s najvyššou starostlivosťou.

Pred inštaláciou sa oboznámte s týmto montážnym návodom. Pretože iba odborná inštalácia a uvedenie do prevádzky zaručujú dlhotrvajúcu, spoľahlivú a bezporuchovú prevádzku.

Želáme vám veľa spokojnosti s vaším novým senzorovým svietidlom.

## Bezpečnostné pokyny

- Pred všetkými prácami na prístroji prerušte prívod napätia!
- Pri montáži musí byť pripájané elektrické vedenie bez napätia. Preto je potrebné najskôr vypnúť elektrický prúd a skontrolovať beznapätovosť pomocou skúšačky napätia.
- Pri inštalácii senzorového svietidla ide o prácu na sieťovom napätí. Inštalácia sa preto musí vykonať podľa inštalčných predpisov a podmienok pripojenia platných v danej krajine.  
(D) - VDE 0100, (A) - ÖVE / ÖNORM E8001-1, (CH) - SEV 1000

## Popis prístroja

- 1 teleso svietidla
- 2 nástenný držiak
- 3 spodný kryt
- 4 horný kryt
- 5 podomietkové sieťové prírodné vedenie
- 6 nadomietkové sieťové prírodné vedenie
- 7 montážny hák na zjednodušenie montáže/odľahčenie ťahu vedení
- 8 tesniaca zátka
- 9 dištančný držiak pre nadomietkové prírodné vedenie
- 10 držiak čísla domu (L 820 LED iHF)
- 11 poistné skrutki pre držiak čísla domu (L 820 LED iHF)
- 12 nastavenie dosahu
- 13 nastavenie času
- 14 nastavenie stmievania
- 15 nastavenie programu
- 16 funkcia trvalého svetla

## Princíp

Senzorové svietidlo je aktívny snímač pohybu. Integrovaný iHF senzor vysiela vysokofrekvenčné elektromagnetické vlny (5,8 GHz) a prijíma ich odozvu. V prípade pohybu osôb v oblasti snímania svietidla zaznamená senzor zmenu odozvy. Mikroprocesor potom vydá spínací príkaz „Zapnúť svetlo“. Snímanie je možné cez dvere, sklenené tabule alebo tenké steny.

### Oblasti snímania pri montáži na stenu:

- 1) minimálny dosah (2 m)
- 2) maximálny dosah (5 m)

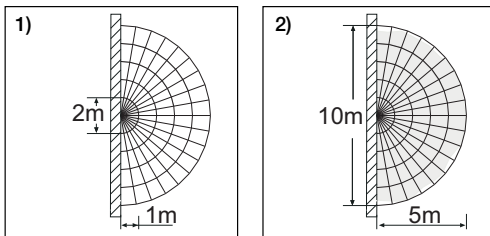

### Upozornenie:

Vysokofrekvenčný výkon vysokofrekvenčného senzora predstavuje cca 1 mW – to je len 1/1000 vysieleného výkonu mobilného telefónu alebo mikrovlnnej rúry.

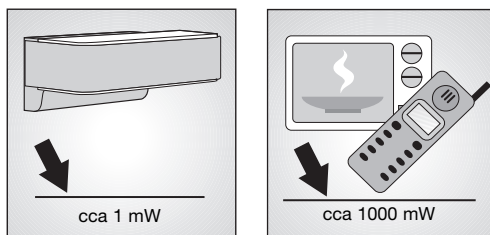

### Upozornenie:

Senzor je vhodný na automatické spínanie svetla. Funkcia senzora môže byť ovplyvnená poveternosťnými vplyvmi, pri silných nárazoch vetra, snežení, daždi, krupobiti môže dôjsť k chybnému zapnutiu.

## Inštalácia

Na dosiahnutie uvedeného dosahu 5 m by mala byť montážna výška cca 2 m.

### Pripojenie sieťového prírodného vedenia (pozri obr.)

Sieťové prírodné vedenie pozostáva z jedného 3-žilového kábla:

- L = fáza (zvyčajne čierna, hnedá alebo sivá)
- N = nulový vodič (zvyčajne modrý)
- PE = ochranný vodič (zeleno-žltý)

V prípade pochybností musíte káble identifikovať pomocou skúšačky napätia; potom ich znova odpojte od napätia. Fáza (L) a nulový vodič (N) sa pripájajú na svorku svietidla.

**Dôležité:** Zámena vodičov vedie ku skratu v prístroji alebo vo vašej skrínke s poistkami. V tomto prípade treba jednotlivé káble ešte raz identifikovať a nanovo zapojiť.

Na sieťové prírodné vedenie sa môže samozrejme namontovať sieťový spínač na zapínanie a vypínanie.

**Upozornenie:** Teleso svietidla ① sa musí pri pripojení zastrčiť na montážny hák ⑦, aby neboli vnútorné vedenia namáhané ťahom.

## Funkcie

Po namontovaní telesa ①, ako aj zapojení sieťovej prípojky sa môže senzorové svietidlo uviesť do prevádzky. Pri manuálnom uvedení svietidla do prevádzky pomocou svetelného vypínača sa svietidlo vypne kvôli fáze zamerania po 10 sekundách a následne je aktívne pre senzorovú prevádzku. Opätovné stlačenie svetelného vypínača nie je potrebné.

### Nastavenie dosahu (citlivosti) ⑫

Nastavenie z výroby: 5 m.

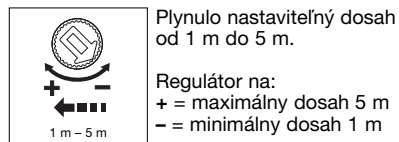

Pri nastavovaní oblasti snímania odporúčame zvoliť najkratší čas.

Pod pojmom dosah sa rozumie priemer na podlahe, ktorý vznikne pri montáži vo výške 2 m a vytvorí tak oblasť snímania.

### Nastavenie času (oneskorenie vypnutia) ⑬

Nastavenie z výroby: 5 s

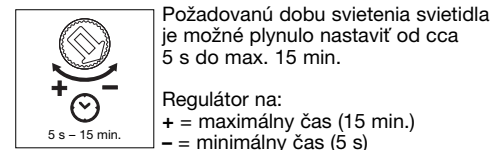

Pri nastavovaní oblasti snímania odporúčame zvoliť najkratší čas.

Každým zaznamenaným pohybom pred uplynutím tohto času sa odpočítavanie doby svietenia začne odznovu. Pri nastavovaní oblasti snímania a za účelom testu funkčnosti sa odporúča nastaviť najkratší čas.

**Upozornenie:** Po každom vypnutí svietidla je opätovné snímanie pohybu prerušené na cca 1 sekundu. Až po uplynutí tohto času môže svietidlo pri pohybe opäť zapnúť svetlo.

### Nastavenie stmievania (prahu citlivosti) ⑭

Nastavenie z výroby: 2000 lx

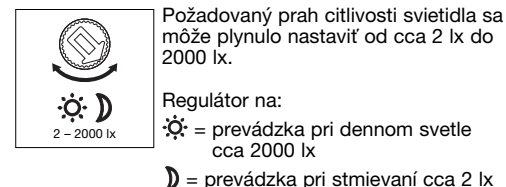

Pri nastavení oblasti snímania pri dennom svetle nastavte regulátor na ☀.

### Nastavenie programu ⑮

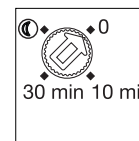

- 0 = pozvoľné rozsvietenie svetla/bez zapnutia základného svetla od nastavenej hodnoty stmievania
- 10 = pozvoľné rozsvietenie svetla + základné svetlo 10 minút
- 30 = pozvoľné rozsvietenie svetla + základné svetlo 30 minút
- ☾ = pozvoľné rozsvietenie svetla + základné svetlo celú noc

## Funkcia trvalého svetla (16)

Ak sa k sieťovému prívodu namontuje sieťový spínač, sú okrem jednoduchého zapnutia a vypnutia možné nasledovné funkcie:

### Režim trvalého svietenia

#### 1) Zapnutie režimu trvalého svietenia:

Spínač 2x VYPNÚŤ a ZAPNÚŤ. Svetidlo sa na 4 hodiny nastaví na trvalé svietenie (modrá LED svieti za spodným sklom). Následne sa automaticky znovu prepne do sensorovej prevádzky (modrá LED zhasne).

#### 2) Vypnutie trvalého svietenia:

Spínač 1x VYPNÚŤ a ZAPNÚŤ. Svetidlo sa vypne, resp. prejde do sensorovej prevádzky.

### Dôležité:

Viacnásobné stlačenie spínača by sa malo vykonať rýchlo za sebou (v rozsahu 0,2 – 1 s).

### Čo je pozvoľné rozsvietenie svetla?

Senzorové svetidlo je vybavené funkciou pozvoľného rozsvietenia svetla. To znamená, že sa svetlo pri zapnutí neprepne priamo na maximálny výkon, ale jas sa v priebehu jednej sekundy pomaly zvyšuje až na 100 %. Rovnako sa jas svetla pri vypnutí pomaly znižuje.

### Čo je základné svetlo?

Základné svetlo umožňuje trvalé nočné osvetlenie so svetelným výkonom cca 10 %. Až pri zaznamenaní pohybu v oblasti snímania sa svetlo (na nastavený čas, pozri oneskorenie vypnutia (3)) zapne na maximálny svetelný výkon (100 %). Potom sa svetidlo opäť prepne na základné svetlo (cca 10 %).

**Upozornenie:** V režime tlmenia môže dôjsť v závislosti od miestnej elektrickej siete k mihotaniu svetla LED diód. Nie je to chyba výrobku ani dôvod na reklamáciu.

## CE Vyhlásenie o zhode

Tento výrobok spĺňa:

- smernicu o nízkom napätí 2006/95/ES,
- smernicu o elektromagnetickej kompatibilite 2004/108/ES,
- smernicu RoHS 2011/65/ES,
- smernicu o odpade z elektrických a elektronických zariadení 2012/19/ES.

## Záruka funkčnosti

Tento výrobok značky STEINEL bol vyrobený s maximálnou dôslednosťou, skontrolovaný z hľadiska funkčnosti a bezpečnosti podľa platných predpisov a následne podrobený náhodnej kontrole. Spoločnosť STEINEL preberá záruku za bezchybný stav a funkčnosť. Záručná doba je 36 mesiacov a začína plynúť dňom predaja spotrebiteľovi. Odstránime nedostatky, ktoré vyplývajú z chyby materiálu alebo výrobných chýb, záručné plnenie sa uskutočňuje opravou alebo výmenou chybných dielov podľa nášho uváženia. Záručné plnenie sa nevzťahuje na poškodenie opotrebovateľných dielov ani na škody a nedostatky, ktoré vzniknú nesprávnym zaobchádzaním alebo údržbou. Ďalšie následné škody na cudzích predmetoch sú zo záruky vylúčené.

Záruku poskytneme len v prípade, ak prístroj v nerozobranom stave zašlete spolu so stručným popisom chyby, pokladničným dokladom alebo faktúrou (dátum zakúpenia a pečiatka predajcu), dobre zabalený na adresu príslušného servisu.

### Servis pre opravy:

Po uplynutí záručnej doby alebo v prípade chýb, na ktoré sa nevzťahuje záruka, sa o možnosti opravy informujte v najbližšom servise.



## Technické údaje

Rozmery (v x š x h):	88 x 230 x 145 mm (L 800 LED iHF) 91 x 230 x 145 mm (L 810 LED iHF) 260 x 230 x 145 mm (L 820 LED iHF)
Materiál:	teleso svetidla: plast dizajnová clona: hliník
Sieťová prípojka:	230 – 240 V, 50 Hz
Výkon:	10 W / 440 lm / 44 lm/W (L 800 LED iHF) 12,5 W / 612 lm / 49 lm/W (L 810 LED iHF) 12,5 W / 612 lm / 49 lm/W (L 820 LED iHF)
Teplota farby:	3000 K (teplá biela)
Životnosť LED:	50 000 hodín
Uhol snímania:	160° s ochranou proti podlezaniu
Dosah snímania:	1 – 5 m (radiálne)
Nastavenie stmievania:	2 – 2000 lx
Nastavenie času:	5 s – 15 min.
Základné svetlo:	0 alebo 10 %, pozvoľné rozsvietenie svetla
Nepretržité svetlo:	spínateľné (4 hod.)
Krytie:	IP 44
Trieda ochrany:	II
Teplotný rozsah:	- 20 °C až + 50 °C

## Prevádzkové poruchy

Porucha	Príčina	Riešenie
Senzorové svetidlo bez napätia	■ chybná poistka, svetidlo nie je zapnuté, prerušené vedenie ■ skrat	■ nová poistka, zapnúť sieťový spínač, skontrolovať vedenie pomocou skúšačky napätia ■ skontrolovať pripojenia
Senzorové svetidlo sa nezapína	■ pri dennej prevádzke, nastavenie stmievania je nastavené na nočnú prevádzku ■ sieťový spínač vypnutý ■ chybná poistka ■ oblasť snímania nie je cielene nastavená	■ nastaviť nanovo (regulátor (14)) ■ zapnúť ■ vymeniť poistku, príp. skontrolovať pripojenie ■ nastaviť nanovo
Senzorové svetidlo sa nevypína	■ trvalý pohyb v oblasti snímania	■ skontrolovať oblasť a príp. nanovo nastaviť
Senzorové svetidlo sa nevypína úplne	■ zvolené základné svetlo	■ prepínač programov nastaviť na 0
Senzorové svetidlo sa zapína neželane	■ vietor pohybuje konármi stromov a kríkmi v oblasti snímania ■ snímanie automobilov na ulici	■ prestaviť oblasť ■ prestaviť oblasť

## PL Instrukcja montażu

### Szanowny Kliencie!

Dziękujemy za zaufanie wyrażone zakupem nowej, stylowej lampy zewnętrznej z czujnikiem ruchu. Jest to wysokiej jakości, wydajny produkt, który został wyprodukowany, przetestowany i zapakowany z niezwykłą starannością.

Przed instalacją należy się zapoznać z niniejszą instrukcją montażu. Tylko fachowa instalacja i uruchomienie zapewniają długą, niezawodną i bezawaryjną eksploatację.

Życzymy Państwu wiele radości z użytkowania nowej lampy z czujnikiem ruchu.

### ! Zasady bezpieczeństwa

- Przed rozpoczęciem wszelkich prac przy urządzeniu należy odłączyć napięcie zasilające!
- Przewód zasilający, który należy podłączyć przy montażu, nie może być pod napięciem. Dlatego najpierw należy wyłączyć prąd i sprawdzić brak napięcia za pomocą próbnika.
- Podczas instalacji lampy z czujnikiem ruchu wykonywana jest praca przy obecności napięcia. Dlatego należy ją wykonać fachowo, zgodnie z obowiązującymi przepisami dotyczącymi instalacji i podłączenia do zasilania elektrycznego.  
(D) - VDE 0100, (A) - ÖVE / ÖNORM E8001-1, (GH) - SEV 1000

### Opis urządzenia

- 1) Oprawa lampy
- 2) Uchwyt naścienny
- 3) Pokrywa dolna
- 4) Pokrywa górna
- 5) Podtynkowy przewód zasilania sieciowego
- 6) Natynkowy przewód zasilania sieciowego
- 7) Hak montażowy, ułatwiający montaż / zapewniający odciążenie naciągu
- 8) Zaślepka uszczelniająca
- 9) Podkładka dystansowa do przewodu natynkowego
- 10) Panel na numer domu (L 820 LED iHF)
- 11) Śruby zabezpieczające do panelu na numer domu (L 820 LED iHF)
- 12) Ustawianie zasięgu czujnika
- 13) Ustawianie czasu
- 14) Ustawianie progu czułości zmierzchovej
- 15) Ustawianie programu
- 16) Funkcja stałego świecenia

### Zasada działania

Lampa z czujnikiem ruchu jest aktywnym detektorem ruchu. Zintegrowany czujnik wysokiej częstotliwości wysyła fale elektromagnetyczne o wysokiej częstotliwości (5,8 GHz) i odbiera ich odbicie. Przy najmniejszym ruchu w obszarze wykrywania czujnik rejestruje zmianę w odbiciu fal. Mikroprocesor generuje wówczas polecenie „włączyć światło”. Możliwe jest wykrywanie ruchu przez drzwi, szyby szklane lub cienkie ściany.

### Obszary wykrywania czujnika przy montażu na ścianie:

- 1) Minimalny zasięg (2 m)
- 2) Maksymalny zasięg (5 m)

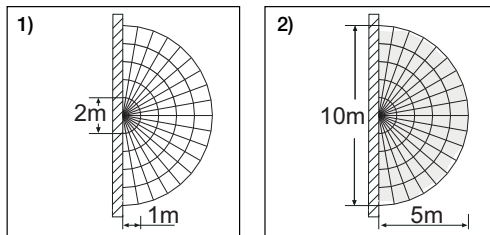

### Wskazówka:

Moc nadawcza czujnika wysokiej częstotliwości wynosi ok. 1 mW – stanowi to zaledwie jedną tysięczną mocy nadawczej telefonu komórkowego lub kuchenki mikrofalowej.

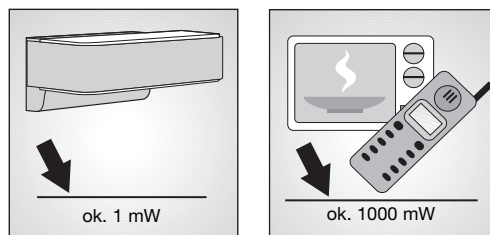

### Wskazówka:

Czujnik ruchu jest przeznaczony do automatycznego włączania oświetlenia. Czynniki atmosferyczne mogą wpływać na działanie czujnika, silne porywy wiatru, śnieg, deszcz lub grad mogą spowodować błędne zadziałanie czujnika.

### Instalacja

W celu uzyskania podanego zasięgu czujnika 5 m, wysokość montażu powinna wynosić ok. 2 m.

### Podłączenie przewodu zasilającego (patrz rys.)

Przewód zasilający jest kablem 3-żyłowym:  
**L** = przewód fazowy (najczęściej czarny, brązowy lub szary)  
**N** = przewód zerowy (najczęściej niebieski)  
**PE** = przewód ochronny (zielono-żółty)

W razie wątpliwości należy zidentyfikować kable próbnikiem napięcia, a następnie ponownie wyłączyć napięcie. Przewód fazowy (**L**) i przewód zerowy (**N**) należy podłączyć do łącznika świecznikowego.

**Ważne:** Pomylenie przewodów jest przyczyną późniejszego zwarcia w urządzeniu lub w skrzynce bezpieczników. W takim przypadku należy jeszcze raz zidentyfikować poszczególne żyły przewodów i ponownie je podłączyć. W przewodzie zasilającym można oczywiście zainstalować wyłącznik sieciowy do ręcznego załączania i wyłączania lampy z czujnikiem ruchu.

**Wskazówka:** Na zakończenie oprawy lampy ① należy założyć na hak montażowy ⑦, aby wewnętrzne przewody były obciążone jedynie przez naciąg.

### Funkcje

Po zamontowaniu obudowy ① i podłączeniu do zasilania sieciowego można uruchomić lampę z czujnikiem ruchu. Lampa włączona ręcznie za pomocą włącznika światła wyłącza się po 10-sekundowej fazie samoregulacji i jest aktywna w trybie pracy czujnika. Nie ma potrzeby ponownego naciskania włącznika.

### Ustawianie zasięgu czujnika (czułości) ⑫

Ustawienie fabryczne: 5 m.

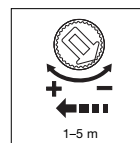

Płynna regulacja zasięgu od 1 do 5 m.

Regulator na pozycji:  
+ = maksymalny zasięg 5 m  
- = minimalny zasięg 1 m

Podczas ustawiania zasięgu czujnika zalecamy ustawienie najkrótszego czasu świecenia -.

Pod pojęciem zasięgu należy rozumieć obszar na podłożu, który przy montażu na wysokości 2 m tworzy obszar wykrywania.

### Ustawianie czasu (opóźnienie wyłączenia) ⑬

Ustawienie fabryczne: 5 sekund

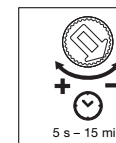

Wymagany czas świecenia lampy można ustawić płynnie w zakresie od ok. 5 s do maks. 15 min.

Regulator na pozycji:  
+ = maksymalny czas (15 min).  
- = minimalny czas (5 s).

Podczas ustawiania zasięgu czujnika zalecamy ustawienie najkrótszego czasu świecenia -.

Każdy ruch wykryty przed upływem tego czasu powoduje ponowne uruchomienie zegara. Przy ustawianiu zasięgu wykrywania i podczas wykonywania testu działania zaleca się ustawienie najkrótszego czasu.

**Wskazówka:** Po każdym wyłączeniu lampy ponowne wykrywanie ruchów zostaje przerwane na czas ok. 1 sekundy. Dopiero po upływie tego czasu lampa może włączać światło po wykryciu ruchu.

### Ustawianie progu czułości zmierzchovej (próg zadziałania) ⑭

Ustawienie fabryczne: 2000 luksów



Wymagany próg czułości zmierzchovej lampy z czujnikiem można ustawić bezstopniowo w zakresie od ok. 2-2000 luksów.

Regulator na pozycji:

☀ = praca przy świetle dziennym, ok. 2000 luksów.

🌙 = praca o zmierzchu, ok. 2 luksów.

Podczas ustawiania obszaru wykrywania przy świetle dziennym należy ustawić pokrętkę regulacyjną w pozycji ☀.

### Ustawianie programu ⑮

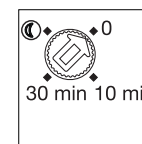

- 0 = łagodne zapalenie światła / bez światła podstawowego WL. zapala się od zaprogramowanego progu czułości zmierzchovej
- 10 = łagodne zapalenie światła + światło podstawowe 10 minut
- 30 = łagodne zapalenie światła + światło podstawowe 30 minut
- ☾ = łagodne zapalenie światła + światło podstawowe przez całą noc

## Funkcja stałego świecenia 16

Jeśli w przewodzie zasilającym zainstalowany jest wyłącznik sieciowy, to oprócz zwykłego włączania i wyłączania oświetlenia można ustawić następujące funkcje:

### Tryb stałego świecenia

#### 1) Włączanie stałego świecenia:

2 x wyłączyć i włączyć wyłącznik. Lampa jest ustawiona na stałe świecenie przez 4 godziny (świeci się niebieska dioda za dolną osłoną). Następnie przechodzi automatycznie na tryb pracy czujnika (niebieska dioda gaśnie).

#### 2) Wyłączanie stałego świecenia:

1 x wyłączyć i włączyć wyłącznik. Lampa gaśnie lub przechodzi na tryb pracy czujnika.

### Ważne:

Kilkakrotne naciśnięcie wyłącznika należy wykonać raz za razem, w krótkich odstępach (w czasie 0,2 – 1 s).

### Co to jest łagodne zapalenie światła?

Lampa z czujnikiem obsługuje funkcję łagodnego zapalenia światła. Oznacza to, że po załączeniu lampy nie świeci od razu z maksymalną mocą, lecz w ciągu jednej sekundy powoli zwiększa jasność aż do uzyskania 100% mocy. W ten sam sposób zmniejszana jest stopniowo jasność lampy po zgaszeniu.

### Co to jest światło podstawowe?

Światło podstawowe umożliwia stałe oświetlenie nocne przy użyciu ok 10% mocy świetlnej. Dopiero na skutek ruchu w obszarze wykrywania czujnika światła zostaje przełączone (i świeci przez ustawiony czas, patrz Opóźnienie wyłączania 13) na maksymalną moc świetlną (100%). Następnie lampa przełącza się ponownie na światło podstawowe (ok. 10%).

**Wskazówka:** W zależności od lokalnej sieci elektrycznej, w trybie ściemnienia może występować lekkie migotanie diod LED. Nie jest to wadą produktu ani podstawą składania reklamacji.

## CE Deklaracja zgodności z normami

Produkt spełnia wymogi:

- dyrektywy niskonapięciowej 2006/95/WE
- dyrektywy o kompatybilności elektromagnetycznej 2004/108/WE
- dyrektywy RoHS 2011/65/WE
- dyrektywy WEEE 2012/19/WE

## Gwarancja funkcjonowania

Niniejszy produkt firmy STEINEL został wykonany z dużą starannością. Prawidłowe działanie i bezpieczeństwo użytkowania potwierdzają przeprowadzone losowo kontrole jakości oraz zgodność z obowiązującymi przepisami. Firma STEINEL nie ponosi odpowiedzialności za prawidłowe właściwości i działanie. Okres gwarancji wynosi 36 miesięcy i rozpoczyna się z dniem sprzedaży użytkownikowi. W ramach gwarancji usuwamy braki wynikłe z wad materiałowych lub wykonawczych, świadczymy gwarancyjne nastąpi według naszej decyzji przez naprawę lub wymianę wadliwych części. Gwarancja nie obejmuje uszkodzenia części podlegających zużyciu eksploatacyjnemu, uszkodzeń i usterek spowodowanych przez nieprawidłową obsługę lub konserwację. Gwarancja nie obejmuje odpowiedzialności za szkody wtórne powstałe na przedmiotach trzecich. Gwarancja udzielana jest tylko wtedy, gdy prawidłowo zapakowane urządzenie (nierozłożone na części) wraz z krótkim opisem usterki, paragonem lub rachunkiem zakupu (opatrzone datą zakupu i pieczęcią sklepu) zostanie odesłane do właściwego punktu serwisowego.

### Serwis naprawczy:

Aby uzyskać informacje na temat możliwości naprawy po upływie okresu gwarancji lub w razie usterek nieobjętych gwarancją, należy się skontaktować z najbliższym zakładem serwisowym.

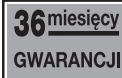

## Dane techniczne

Wymiary (W x S x G):	88 x 230 x 145 mm (L 800 LED iHF) 91 x 230 x 145 mm (L 810 LED iHF) 260 x 230 x 145 mm (L 820 LED iHF)
Materiał:	Oprawa lampy: tworzywo sztuczne Przesłona stylizowana: aluminium
Zasilanie sieciowe:	230–240 V, 50 Hz
Moc:	10 W LED / 440 lm / 44 lm/W (L 800 LED iHF) 12,5 W LED / 612 lm / 49 lm/W (L 810 LED iHF) 12,5 W LED / 612 lm / 49 lm/W (L 820 LED iHF)
Temperatura barwowa:	3000 kelwinów (ciepły biały)
Żywotność diod LED:	50 000 godzin
Kąt wykrywania:	160° z zabezpieczeniem przed podpełzaniem
Zasięg wykrywania czujnika:	1 - 5 m (promieniowo)
Ustawianie progu czułości zmierzchovej:	2–2000 luksów
Ustawienie czasu:	5 s – 15 min
Światło podstawowe:	0 lub 10%, łagodne zapalenie światła
Światło stałe:	przełączalne (4 godziny)
Stopień ochrony:	IP 44
Klasa ochronności:	II
Zakres temperatury:	- 20°C do + 50°C

## Usterki

Usterka	Przyczyna	Usuwanie
brak napięcia zasilającego lampę z czujnikiem ruchu	■ przepalony bezpiecznik, nie włączony wyłącznik sieciowy, przerwany przewód ■ zwarcie	■ założyć nowy bezpiecznik, włączyć wyłącznik sieciowy, sprawdzić przewód próbnikiem napięcia ■ sprawdzić przyłącza
lampa z czujnikiem ruchu nie włącza się	■ przy dziennym trybie pracy ustawiono próg czułości zmierzchovej dla nocnego trybu pracy ■ wyłączony wyłącznik sieciowy ■ uszkodzony bezpiecznik ■ niedokładnie ustawiony obszar wykrywania czujnika	■ ustawić ponownie (regulator 14) ■ włączyć ■ założyć nowy bezpiecznik, ewentualnie sprawdzić przyłącza ■ wyregulować ponownie
lampa z czujnikiem ruchu nie wyłącza się	■ w obszarze wykrywania czujnika ciągle się coś porusza	■ sprawdzić obszar wykrywania czujnika i ewentualnie ustawić go ponownie
lampa z czujnikiem ruchu nie wyłącza się całkowicie	■ wybrane światło podstawowe	■ przełącznik programu ustawiony na 0
lampa z czujnikiem ruchu zapala się w niepożądanym momencie	■ wiatr porusza gałęziami drzew i krzewami w obszarze wykrywania czujnika ■ czujnik rejestruje ruch pojazdów na ulicy	■ zmienić obszar wykrywania ■ zmienić obszar wykrywania

## RO Instrucțiuni de montare

### Stimați clienți,

Multe mulțumiri pentru încrederea manifestată la cumpărarea noii dvs. lămpi de exterior decorative cu senzor. V-ați decis pentru un produs de înaltă calitate, fabricat, testat și ambalat cu cea mai mare grijă.

Înainte de efectuarea lucrărilor de instalare, vă rugăm să parcurgeți prezentele instrucțiuni de montaj. Căci numai instalarea corectă și punerea corectă în funcțiune garantează o funcționare îndelungată, sigură și fără defecțiuni.

Vă dorim să vă bucurați de noua dumneavoastră lampă cu senzor.

## ! Instrucțiuni de siguranță

- Înainte de efectuarea oricărui lucrări la aparat, întrerupeți alimentarea cu energie electrică!
- La montare, cablul electric care urmează să fie conectat nu trebuie să fie sub tensiune. De aceea, mai întâi întrerupeți alimentarea cu energie electrică și verificați tensiunea cu un creion de tensiune.
- Instalarea lămpii cu senzor implică o lucrare la rețeaua electrică. Prin urmare, aceasta trebuie efectuată corect, conform instrucțiunilor de instalare și condițiilor de conectare uzuale în țara respectivă.  
(D) - VDE 0100, (A) - ÖVE / ÖNORM E8001-1, (CH) - SEV 1000

## Descrierea produsului

- 1 carcasă lampă
- 2 suport de perete
- 3 mască jos
- 4 mască sus
- 5 cablu de rețea sub tencuială
- 6 cablu de rețea pe tencuială
- 7 cârlig de montaj pentru facilitarea montării / descărcarea de tracțiune a cablurilor
- 8 bușon de etanșare
- 9 distanțier pentru cablu plasat pe tencuială
- 10 plăcuța cu numărul casei (L 820 LED iHF)
- 11 șuruburi de siguranță pentru plăcuța cu numărul casei (L 820 LED iHF)
- 12 reglarea razei de acțiune
- 13 temporizare
- 14 reglarea crepuscularității
- 15 setarea programului
- 16 funcționare cu lumină continuă

## Principiul de funcționare

Lampa cu senzor este un detector activ de mișcare. Senzorul de înaltă frecvență integrat emite unde electromagnetice de înaltă frecvență (5,8 GHz) și recepționează ecoul acestora. La mișcarea persoanelor în domeniul de detecție a lămpii, senzorul detectează modificarea ecoului. Într-un astfel de caz un microprocesor declanșează comanda de comutare „Aprindere lumină”. Detectarea mișcării este posibilă și prin uși, geamuri și pereți subțiri.

### Domenii de detecție la montarea pe perete:

- 1) Raza de acțiune minimă (2 m)
- 2) Raza de acțiune maximă (5 m)

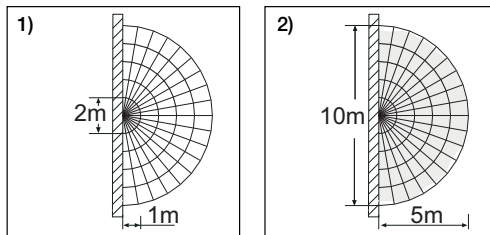

### Indicație:

Puterea de înaltă frecvență a senzorului iHF este de cca. 1 mW – ceea ce reprezintă doar a 1000-a parte din puterea de emisie a unui telefon mobil sau a unui cuptor cu microunde.

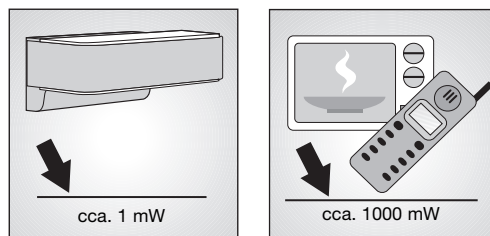

### Indicație:

Senzorul este adecvat pentru aprinderea și stingerea automată a luminii. Influențele meteorologice pot afecta funcționarea senzorului; în condiții de rafale de vânt, zăpadă, ploaie, grindină pot apărea acționări accidentale.

## Instalarea

Pentru a obține raza de acțiune indicată de 5 m, înălțimea de montaj trebuie să fie de cca. 2 m.

### Conectarea cablului de alimentare (vezi fig.)

Circuitul de alimentare este format dintr-un cablu cu 3 fire:

- L = fază (de cele mai multe ori negru, maro sau gri)
- N = conductor de nul (de cele mai multe ori albastru)
- PE = conductor de protecție (verde/galben)

Dacă aveți îndoieli, trebuie să identificați conductorii cu ajutorul unui creion de tensiune; după aceea ei trebuie scoși din nou de sub tensiune. Faza (L) și conductorul de nul (N) se conectează la bornele lămpii.

**Important:** Inversarea conexiunilor poate duce la scurtcircuit în aparat sau panoul de siguranțe. În acest caz trebuie identificat din nou fiecare cablu și ulterior refăcute conexiunile corecte. Bineînțeles, pe cablul de rețea se poate instala un întrerupător de rețea pentru cuplare și decuplare.

**Indicație:** Carcasa lămpii ① trebuie introdusă pentru conectare pe cârligele de montaj ⑦, pentru a evita solicitarea prin tracțiune a cablurilor interne.

## Funcții

După montarea casei ① și realizarea conexiunii la rețea, lampa cu senzor poate fi pusă în funcțiune. La punerea manuală în funcțiune a lămpii cu ajutorul întrerupătorului, aceasta se stinge pentru faza de inițiere după 10 secunde, după care devine activă pentru funcționarea comandată de senzor. Nu este necesară o nouă acționare a comutatorului.

### Reglarea razei de acțiune (sensibilitatea) ⑫

Reglaj din fabrică: 5 m.

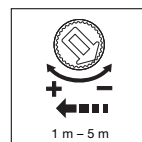

Rază de acțiune reglabilă continuu între 1 m și 5 m.

Buton de reglare pe:  
+ = raza de acțiune maximă 5 m  
- = raza de acțiune minimă 1 m

La setarea domeniului de detecție se recomandă selectarea timpului cel mai scurt.

Prin noțiunea de rază de acțiune se înțelege diametrul unei zone circulare la nivelul solului, care reprezintă domeniul de detecție în cazul montării la o înălțime de 2 m.

### Reglarea timpului de funcționare (temporizarea deconectării) ⑬

Reglaj din fabrică: 5 sec.

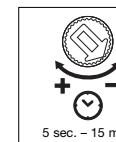

Durata luminiscentei dorită pentru lampă poate fi reglată continuu de la cca. 5 sec. până la max. 15 min.

Buton de reglare pe:  
+ = timp maxim (15 min.).  
- = timp minim (5 sec.).

Pentru setarea domeniului de detecție se recomandă selectarea timpului cel mai scurt.

Cu ocazia fiecărei mișcări detectate înaintea expirării acestei durate de timp, temporizatorul repornește de la zero. La setarea domeniului de detecție și pentru testarea funcțională se recomandă setarea timpului celui mai scurt.

**Indicație:** După fiecare stingere a lămpii, o nouă detectare de mișcare este posibilă doar după o întrerupere de cca. 1 secundă. Numai după trecerea acestui interval lampa se poate aprinde din nou la detectarea mișcării.

### Reglarea crepuscularității (pragul de acționare) ⑭

Reglaj din fabrică: 2000 lucși



Pragul dorit de comutare a lămpii poate fi reglat continuu de la cca. 2 la 2000 lucși.

Buton de reglare pe:  
☀ = funcționare la lumina zilei cca. 2000 lucși.

☾ = funcționare în regim de crepuscularitate cca. 2 lucși.

Pentru setarea domeniului de detecție la lumină de zi butonul de reglaj se va poziționa pe ☀.

### Setarea programului ⑮

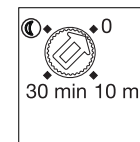

- 0 = aprindere treptată / nu există lumină de bază APRINSĂ începând cu valoarea de crepuscularitate setată
- 10 = aprindere treptată + lumină de bază 10 minute
- 30 = aprindere treptată + lumină de bază 30 minute
- ☾ = aprindere treptată + lumină de bază toată noaptea

## Funcționare cu lumină continuă 16

Dacă se montează în circuit și un întrerupător de la rețea, pe lângă funcțiile simple de conectare și decorectare mai sunt disponibile și următoarele funcții:

### Regim de funcționare cu lumină continuă

#### 1) Aprinderea luminii continue:

apăsați pe întrerupător de 2 x STINSĂ și APRINSĂ. Lampa rămâne aprinsă continuu timp de 4 ore (ledul albastru este aprins în spatele sticlei de jos). Ulterior revine la regimul de funcționare cu senzor (ledul albastru se stinge).

#### 2) Stingerea luminii continue:

apăsați pe întrerupător 1 x STINSĂ și APRINSĂ. Lampa se stinge, respectiv trece în regimul de funcționare cu senzor.

### Important:

Aționarea repetată a comutatorului trebuie făcută la intervale scurte (în domeniul 0,2 – 1 sec.).

### Ce este "aprinderea treptată a luminii" ?

Lampa cu senzor dispune de o funcție de aprindere treptată a luminii. Acest lucru înseamnă că, la aprindere, lumina nu are intensitatea ei maximă, gradul de luminozitate crescând lent până la 100% într-un interval de o secundă. La fel și la oprire, lumina se stinge treptat.

### Ce este lumina de bază ?

Lumina de bază permite un iluminat continuu pe timp de noapte, la o putere de circa 10% din cea maximă. Lampa se aprinde cu putere luminoasă maximă (100%) numai la detectarea mișcării în domeniul de detecție (pentru durata reglată; a se vedea temporizarea la decuplare 13). Ulterior se revine la lumina de bază (circa 10%).

**Observație:** În modul cu o intensitate scăzută a luminii, în funcție de rețeaua de curent locală este posibil ca LED-urile să pâlpâie ușor. Acest lucru nu este din cauza unui defect de fabricație al produsului și nu reprezintă un motiv de reclamație.

## CE Declarație de conformitate

Acest produs îndeplinește cerințele

- Directivei 2006/95/CE privind echipamentele de joasă tensiune
- Directivei 2004/108/CE privind compatibilitatea electromagnetică
- Directivei RoHS 2011/65/CE
- Directivei WEEE (Deșeurii de echipamente electrice și electronice) 2012/19/CE.

## Garanție

Acest produs STEINEL a fost fabricat cu maximă atenție, verificat din punctul de vedere al funcționării și al siguranței conform normelor în vigoare și supus ulterior unor controale prin sondaj. STEINEL garantează structura și funcționarea ireproșabilă a acestui produs. Termenul de garanție este de 36 de luni și începe de la data vânzării produsului către consumator. Garanția acoperă deficiențele bazate pe defecte de material și fabricație, iar îndeplinirea garanției se realizează prin repararea sau înlocuirea pieselor defecte, conform opțiunii noastre. Garanția nu se aplică pieselor de uzură și nici deteriorărilor sau deficiențelor cauzate de utilizarea sau întreținerea necorespunzătoare. Este exclusă compensarea daunelor provocate altor obiecte. Garanția este valabilă doar dacă aparatul nedezasamblat este trimis la atelierul competent într-un ambalaj adecvat, împreună cu o scurtă descriere a defecțiunii, cu bonul de casă sau cu factura (cu data cumpărării și cu ștampila distribuitorului).

### Reparații și post-garanție:

După expirarea perioadei de garanție sau în cazul unei defecțiuni neacoperite de garanție informați-vă la cel mai apropiat centru de service despre posibilitatea reparării produsului.



## Date tehnice

Dimensiuni (Î x L x A):	88 x 230 x 145 mm (L 800 LED iHF) 91 x 230 x 145 mm (L 810 LED iHF) 260 x 230 x 145 mm (L 820 LED iHF)
Material:	Carcasă lampă: Material plastic Masca decorativă: Aluminiiu
Alimentare de la rețea:	230 – 240 V, 50 Hz
Putere:	10 W / 440 lm / 44 lm/W (L 800 LED iHF) 12,5 W / 612 lm / 49 lm/W (L 810 LED iHF) 12,5 W / 612 lm / 49 lm/W (L 820 LED iHF)
Temperatura culorii:	3000 Kelvin (alb cald)
Durata de viață a LED-ului:	50.000 ore de funcționare
Unghi de detecție:	160° cu supravegherea zonei de sub senzor
Raza de detecție:	1 – 5 m (radial)
Reglare crepuscularitate:	2 – 2000 lucși
Temporizare:	5 sec. – 15 min.
Lumina de bază:	0 sau 10%, aprindere treptată
Lumină continuă:	comutabilă (4 ore)
Grad de protecție:	IP 44
Clasa de protecție:	II
Interval termic:	- 20 °C - + 50 °C

## Defecțiuni în funcționare

Defecțiune	Cauză	Remedi
Lampa cu senzor nu are curent	■ Siguranță defectă, aparat neconectat, cablu întrerupt ■ Scurtcircuit	■ Siguranță nouă, cuplați întrerupătorul de rețea, verificați cablul cu ajutorul unui creion de tensiune ■ Verificați legăturile
Lampa cu senzor nu se aprinde	■ În regim de zi, reglajul de crepuscularitate este plasat pe regim de noapte ■ Întrerupător decuplat ■ Siguranță defectă ■ Domeniul de detecție nu este reglat corespunzător	■ Reglați din nou (buton 14) ■ Cuplați ■ Siguranță nouă, eventual verificați legăturile ■ Reglați din nou
Lampa cu senzor nu se stinge	■ Mișcare permanentă în domeniul de detecție	■ Verificați domeniul de detecție și eventual reglați-l din nou
Lampa cu senzor nu se stinge complet	■ Este selectată lumina de bază	■ Comutatorul de program pe 0
Lampa cu senzor se aprinde necontrolat	■ Vântul mișcă pomii și tufișurile în domeniul de detecție ■ Este detectat traficul auto de pe șosea	■ Reconfigurați domeniul ■ Reconfigurați domeniul

## SLO Navodilo za montažo

### Spoštovani kupec,

zahvaljujemo se vam za zaupanje, ki ste nam ga izkazali ob nakupu vaše nove dizajnerske zunanje senzorске luči STEINEL. Odločili ste se za izdelek visoke kakovosti, ki je bil proizveden, testiran in zapakiran z največjo skrbnostjo.

Prosimo, da pred inštalacijo preberite navodila za montiranje. Le ustrezna inštalacija in uporaba namreč zagotavljata dolgotrajno, zanesljivo in nemoteno delovanje.

Želimo vam veliko veselja s svojo novo senzorsko svetilko.

### ! Varnostna navodila

- Pred izvajanjem dela na napravi prekinite dovod električne napetosti!
- W Ob montaži mora biti električni vodnik, ki ga boste priključili na aparat, brez napetosti. Zato najprej odklopite tok in preverite s preizkuševalcem električne napetosti, ali res ni več pod napetostjo.
- Pri namestitvi senzorske luči gre za delo z omrežno napetostjo. Zato mora biti strokovno izvedeno po veljavnih predpisih in pogojih.  
(D) - VDE 0100, (A) - ÖVE / ÖNORM E8001-1, (CH) - SEV 1000)

### Opis naprave

- 1 ohišje svetilke
- 2 zidno držalo
- 3 pokrov spodaj
- 4 pokrov zgoraj
- 5 podometni dovod na omrežje
- 6 nadometni dovod na omrežje
- 7 montažni kavelj za poenostavitev montaže / razbremenitev napetosti napeljav
- 8 tesnilni čepek
- 9 distančnik za nadomestno inštalacijo plošča za hišno število (L 820 LED iHF)
- 10 varnostni vijaki za ploščo za hišno število (L 820 LED iHF)
- 12 nastavev dosega
- 13 nastavev časa
- 14 nastavev zatemnitve
- 15 nastavev programa
- 16 stalna osvetlitev

### Načelo delovanja

Senzorska svetilka je aktivni javljalnik gibanja. Integrirani iHF senzor oddaja visokofrekvenčne elektromagnetne valove (5,8 GHz) in sprejema njihov odmev. Ob najmanjšem premiku oseb v področju zaznavanja svetilke senzor zazna spremembo odmeva. Mikroprocesor nato sproži ukaz za „vklop luči“. Zaznavanje je možno tudi skozi vrata, stekla ali tanke zidove.

#### Območje dosega pri montaži na steno:

- 1) Najmanjši doseg (2 m)
- 2) Največji doseg (5 m)

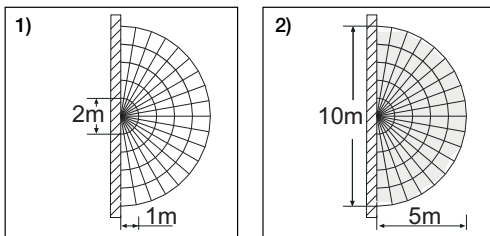

#### Napotek:

Oddajna moč iHF senzorja znaša pribl. 1 mW – kar je tisočkrat manj od oddajne moči mobilnega telefona ali mikrovalovne pečice.

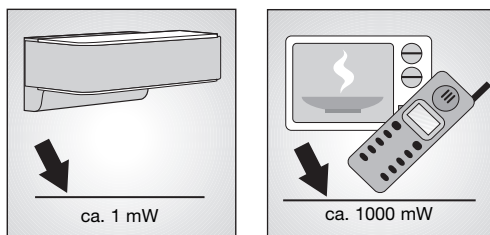

#### Napotek:

Senzor je primeren za avtomatsko vklopjanje luči. Vremenski pogoji lahko vplivajo na delovanje senzorja. Ob močnih sunkih vetra, snegu, dežju, toči lahko pride do nezaželenih vklopov, ker naprava ne loči med nenadnimi nihanjem temperature ter viri toplote.

### Inštalacija

Da bi navedene dosege 5 metrov pravilno nastavili, naj bo višina naprave pri montaži pribl. 2 metra.

#### Priklop napetostnega kabla (glej sliko)

Električna napeljava je sestavljena iz 3-žilnega kabla:  
**L** = fazni vodnik (običajno črn, rjav ali siv)  
**N** = nični vodnik (običajno moder)  
**PE** = zaščitni vodnik (zeleno/rumen)

V primeru dvoma kable identificirajte z indikatorjem napetosti; nato spet Fazo (**L**) in nevtralni vodnik (**N**) priključite na lestenčno sponko.

**Pomembno:** pomešanje priključkov lahko privede do kratkega stika v napravi ali v vaši električni omarici. V tem primeru morajo vsi kable biti znova identificirani in na novo montirani. V dovod na omrežje seveda lahko montirate omrežno stikalo za prižiganje ali ugašanje.

**Napotek:** Ohišje svetilke ① mora za priključitev natakjeno na montažni kavelj ⑦, tako da ne napenja internih vodov.

### Funkcije

Po tem, ko je ohišje ① montirano in priključek na omrežje dokončan, lahko začne senzorska svetilka delovati. Pri ročnem vklopu svetilke prek stikala se ta med fazo umerjanja po 10 sekundah izklopi in je nato pripravljena na senzorsko obratovanje. Ponoven vklop prek sobnega stikala ni potreben.

#### Nastavev dosega (občutljivosti) ⑫

Tovarniška nastavev: 5 m.

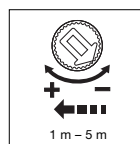

Brezstopenjsko nastavljen doseg od 1 m do 5 m.

Nastavitveni gumb na:  
+ = največji doseg 5 m  
- = najmanjši doseg 1 m

Pri nastavljanju področja zaznavanja je priporočeno izbrati najkrajši čas.

Z izrazom doseg je mišljen krožni premer na tleh, ki nastane pri montaži na višini 2 m in označuje območje zaznavanja.

#### Zakasnitev izklopa (nastavev časa) ⑬

Tovarniška nastavev: 5 sek.

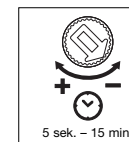

Želeni čas svetlenja luči lahko brezstopenjsko nastavite od približno 5 sek. do maks.15 min.

Nastavitveni gumb na:  
+ = najdaljši čas (15 min.).  
- = najkrajši čas (5 sek.).

Pri nastavljanju področja zaznavanja je priporočeno izbrati najkrajši čas.

Z vsakim zaznanim gibanjem pred iztekom nastavljenega časa se ura postavi na začetek. Za nastavev območja zaznavanja in preverjanje delovanja se priporoča najkrajša nastavev časa.

**Napotek:** Po vsakem postopku izklopa svetilke je ponovno zaznavanje gibanja za pribl. 1 sekundo prekinjeno. Šele potem, ko je ta čas potekel, lahko svetilka ob zaznanem gibanju zopet zasveti.

#### Nastavev zatemnitvene vrednosti (prag vklopa) ⑭

Tovarniška nastavev: 2000 luksov



Želena meja vklopa senzorja lahko brezstopenjsko nastavite od približno 2 luksa do 2000 luksov.

Nastavitveni gumb na:  
☀ = delovanje ob dnevni svetlobi pribl. 2000 luksov

☾ = delovanje ob zatemnitvi pribl. 2 luksa

Za nastavev območja zaznavanja pri dnevni svetlobi morate gumb za reguliranje nastaviti na ☀.

#### Nastavev programa ⑮

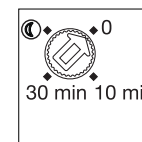

0 = Mehki vklop / brez osnovne osvetlitve VKLOP od nastavljenе vrednosti zatemnitve

10 = Mehki vklop + osnovna osvetlitev 10 minut

30 = Mehki vklop + osnovna osvetlitev 30 minut

☾ = Mehki vklop + osnovna osvetlitev vso noč

## Stalna osvetlitev 16

Ob montaži stikala v omrežno napeljavo so ob funkcijah VKLOPA in IZKLOPA možne sledeče funkcije:

### Stalna osvetlitev

#### 1) Nastavitev stalne osvetlitve:

Stikalo 2 x IZKL. in VKL. Luč bo 4 ure stalno svetila (modra LED-dioda sveti za spodnjim steklom).

Po tem se avtomatično spet preklopi v delovanje senzorja (modra LED-dioda ugasne).

#### 2) Izklapljanje stalne osvetlitve:

Stikalo 1 x IZKL. in VKL. Luč ugasne oziroma preklopi v senzorsko delovanje.

### Pomembno:

Na stikalo večkrat zaporedoma hitro pritisnite (0,2 – 1 sek).

### Kaj je mehek vklop luči?

Svetilka s senzorjem ima funkcijo mehkega vklopa luči. To, pomeni, da ob vklopu luč ne deluje ob maksimalni moči, temveč se svetlost v roku ene sekunde počasi poveča do 100%. Prav tako luč ob izklopu počasi izgublja svetilno moč.

### Kaj je osnovna osvetlitev?

Osnovna osvetlitev omogoča nočno trajno osvetlitev s ca. 10 % močjo luči. Šele v primeru premikanja v območju zaznavanja se luč (za nastavljen čas, gl. Zakasnitev izklopa 13) preklopi na maksimalno zmogljivost (100 %) svetlenja. Nato svetilka ponovno preklopi na osnovno osvetlitev (pribl. 10 %).

**Napotek:** V načinu zatemnitve se lahko pojavi rahlo migljanje LED-luči, kar je odvisno od lokalnega omrežja. To ni pogojeno z izdelkom in ni razlog za reklamacijo.

## CE Izjava o skladnosti

Ta izdelek izpolnjuje:

- Direktivo o nizki napetosti 2006/ES
- Direktiva o elektromagnetni združljivosti 2004/108/ES
- Direktivo o omejevanju uporabe nekaterih nevarnih snovi (RoHS) 2011/65/ES
- Direktive OEEQ 2012/19/ES

## Garancija za delovanje

Ta proizvod podjetja STEINEL je bil izdelan z veliko skrbnostjo, preverjen glede delovanja in varnosti po veljavnih predpisih ter končno podvržen naključni kontroli. STEINEL daje garancijo za brezhibno stanje in funkcionalnost proizvoda. Garancija velja 36 mesecev od dneva nakupa. Odstranjujemo motnje zaradi napake v materialu ali izdelavi. Garancijska storitev obsega popravilo ali zamenjavo delov z motnjo po naši izbiri. Garancija ne velja pri poškodbah delov, ki se hitro obrabijo, kot tudi za škode in pomanjkljivosti, do katerih je prišlo zaradi nepravilne uporabe ali vzdrževanja. Nadaljnje poškodbe na drugih predmetih so izključene. Garancija bo odobrena v primeru, da pošljete nerazstavljeno napravo s kratkim opisom napake ter potrdilom o nakupu oz. računom (datum nakupa in štampiljka trgovca), dobro zapakirano na ustrezne servisne službe.

### Servis za popravila:

Po poteku garancijske dobe ali pomanjkljivosti, za katere ni mogoče uveljavljati garancijskega zahtevka, se zanimajte o možnem popravilu pri svojem serviserju.



## Tehnični podatki

Mere (Š x V x G):	88 x 230 x 145 mm (L 800 LED iHF) 91 x 230 x 145 mm (L 810 LED iHF) 260 x 230 x 145 mm (L 820 LED iHF)
Material:	ohišje svetilke: umetna masa Dizajnerska zaslonka: aluminij
Omrežni priključek:	230 – 240 V, 50 Hz
Moč:	10 W / 440 lm / 44 lm/W (L 800 LED iHF) 12,5 W / 612 lm / 49 lm/W (L 810 LED iHF) 12,5 W / 612 lm / 49 lm/W (L 820 LED iHF)
Temperatura barve:	3000 kelvinov (topla bela)
Življenjska doba LED:	50.000 ur
Kot zaznavanja:	160° z zaznavanjem gibanjem pri tleh
Doseg zaznavanja:	1 – 5 m (radialno)
Nastavitev mejne osvetljenosti okolice:	2 – 2000 luks
Nastavitev časa:	5 sek. – 15 min.
Osnovna osvetlitev:	0 ali 10 %, mehki vklop
Trajna osvetlitev:	možen vklop (4 ure.)
Vrsta zaščite:	IP 44
Razred zaščite:	II
Temperaturni razpon:	- 20 °C do 50 °C

## Obratovalne motnje

Motnja	Vzrok	Pomoč
Senzorska svetilka nima napetosti	■ okvarjena varovalka, ni vključena, prekinjena povezava ■ kratek stik	■ zamenjajte varovalko, vklopite omrežno stikalo, preverite vod z merilcem napetosti ■ preverite kontakte
Senzorska svetilka se ne vklopi	■ pri dnevnem delovanju, nastavitvev zatemnitve se nahaja na nočnem delovanju ■ omrežno stikalo je IZKLOPLJENO ■ varovalka je okvarjena ■ področje zaznavanja ni natančno nastavljeno	■ na novo nastavite (reg. gumb 14) ■ vklopite ■ zamenjajte varovalko, preverite priključek ■ ponovno nastavite
Senzorska svetilka se ne izklopi popolnoma	■ trajno premikanje na področju zaznavanja,	■ preverite področje zaznavanja in ga po potrebi ponovno nastavite
Senzorska svetilka se ne izklopi popolnoma	■ izbrana osnovna osvetlitev	■ stikalo za izbiro programa je na 0
Senzorska svetilka se nezaželeno vklopi	■ veter premika drevesa in grmovje v področju zaznavanja ■ senzor zaznava avtomobile na cesti	■ spremenite področje ■ spremenite področje



## HR Upute za montažu

### Poštovani kupče,

zahvaljujemo na Vašem povjerenju koje ste nam iskazali kupnjom nove dizajnirane vanjske senzorske svjetiljke STEINEL. Odlučili ste se za proizvod visoke kvalitete koji je proizveden, ispitan i zapakiran uz veliku pažnju.

Molimo Vas da se prije njegovog instaliranja upoznate s ovim uputama za montažu. Naime, samo stručna instalacija i puštanje u pogon jamče dug i pouzdan rad bez smetnji.

Želimo Vam puno zadovoljstva s Vašom novom senzorskom svjetiljkom.

### ! Sigurnosne napomene

- Prije svih radova na uređaju prekinite naponsko napajanje!
- Kod montaže električni vod koji treba priključiti ne smije biti pod naponom. Zbog toga najprije isključite struju i pomoću ispitivača napona provjerite je li uspostavljeno beznaponsko stanje.
- Kod instalacije senzorske svjetiljke radi se o radovima na mrežnom naponu. Stoga se ona mora provoditi stručno i u skladu s uobičajenim državnim propisima o instalacijama i uvjetima priključivanja. (D - VDE 0100, A - ÖVE / ÖNORM E8001-1, CH - SEV 1000)

### Opis uređaja

- 1) kućište svjetiljke
- 2) zidni držač
- 3) poklopac dolje
- 4) poklopac gore
- 5) podžbukni mrežni vod
- 6) nadžbukni mrežni vod
- 7) montažna kuka za pojednostavnjenje montaže / mehanizam za sprječavanje zatezanja kabela
- 8) brtveni čep
- 9) distanca za nadžbukni dovod
- 10) panel s kućnim brojem (L 820 LED iHF)
- 11) sigurnosni vijci za panel s kućnim brojem (L 820 LED iHF)
- 12) podešavanje dometa
- 13) podešavanje vremena
- 14) podešavanje svjetlosnog praga
- 15) podešavanje programa
- 16) funkcija stalnog svjetla

### Princip rada

Senzorska svjetiljka je aktivni dojavnik pokreta. Integrirani iVF senzor odašilje visokofrekventne elektromagnetske valove (5,8 GHz) i prima njihov eho. Kod pokreta osoba u području detekcije svjetiljke senzor registrira promjenu eha. Mikroprocesor zatim aktivira naredbu za uključivanje „Uključiti svjetlo“. Moguće je detektiranje kroz vrata, prozorska stakla ili tanke zidove.

#### Područje detekcije kod zidne montaže:

- 1) Minimalni domet (2 m)
- 2) Maksimalni domet (5 m)

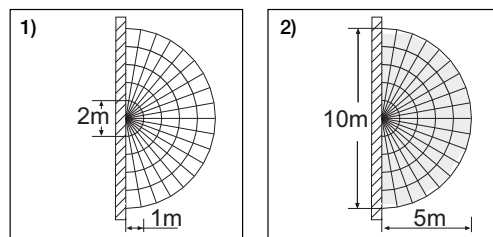

#### Napomena:

Visokofrekventna snaga iVF senzora iznosi oko 1 mW – to je samo 1000-iti dio učinka emitiranja mobilnoga ili mikrovalne pećnice.

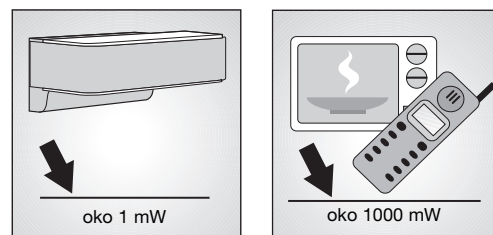

#### Napomena:

Senzor je namijenjen za automatsko uključivanje svjetla. Vremenski utjecaji mogu djelovati na funkcioniranje senzora; kod jakog vjetrova, snijega, kiše, tuče može doći do pogrešnog aktiviranja.

### Instalacija

Da biste postigli navedeni domet od 5 m, visina montaže treba biti oko 2 m.

#### Priključak mrežnog voda (vidi sl.)

Mrežni vod sastoji se od trožilnog kabela:

- L = faza (većinom crna, smeđa ili siva)
- N = nul-vodič (većinom plava)
- PE = zaštitni vodič (zeleno/žuta)

U slučaju dvoumljenja morate identificirati kabel pomoću ispitivača napona; zatim ponovno uspostavite beznaponsko stanje. Faza (L) i nul-vodič (N) priključuju se na stezaljka stropne svjetiljke.

**Važno:** Zamjena priključaka u uređaju ili Vašem ormaru za osigurače kasnije uzrokuje kratki spoj. U tom slučaju još jednom se moraju identificirati pojedini kabeli i ponovno spojiti. Naravno, u mrežnom vodu može biti instalirana sklopka za uključivanje i isključivanje.

**Napomena:** Kućište svjetiljke 1) mora se u svrhu priključivanja nataknuti na montažne kuke 7), tako da se unutar nje kabeli ne opterećuju vlačnom silom.

### Funkcije

Kad je kućište 1) montirano i izvršen mrežni priključak, senzorska svjetiljka može se uključiti. Kod ručnog puštanja svjetiljke u rad pomoću sklopke, ona se tijekom faze kalibracije isključuje nakon 10 sek. zatim je opet spremna za senzorski pogon. Nije potrebno ponovno aktiviranje sklopke svjetiljke.

#### Podešavanje dometa (osjetljivost) 12)

Tvornička podešenost: 5 m.

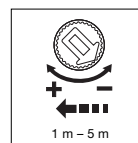

Kontinuirano podešavanje dometa od 1 m do 5 m.

Regulator podešen na:  
+ = maksimalni domet 5 m  
- = minimalni domet 1 m

Kod podešavanja područja detekcije preporučuje se odabir najkraćeg vremena –.

Pod pojmom domet misli se na promjer na tlu koji kod montaže u visinu od 2 m nastaje kao područje detekcije.

#### Podešavanje vremena (kašnjenje isključivanja) 13)

Tvornička podešenost: 5 sek

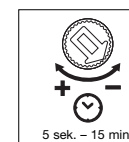

Željeno trajanje svjetla može se kontinuirano podešavati od oko 5 sek. do maks. 15 min.

Regulator podešen na:  
+ = maksimalno vrijeme (15 min.).  
- = minimalno vrijeme (5 sek.).

Za podešavanje područja detekcije preporučuje se odabir najkraćeg vremena –.

Svakim detektiranim pokretom sat se prije isteka tog vremena ponovno pokreće. Kod podešavanja područja detekcije i testiranja funkcije preporučuje se podešiti najkraće vrijeme.

**Napomena:** Nakon svakog postupka isključivanja svjetiljke prekida se ponovno detektiranje pokreta na oko 1 sekundu. Tek nakon isteka tog vremena svjetiljka može pri pokretu ponovno uključiti svjetlo.

#### Podešavanje svjetlosnog praga (prag aktiviranja) 14)

Tvornička podešenost: 2000 luksa

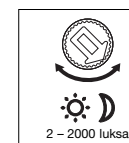

Željeni prag reagiranja svjetla može se kontinuirano podešavati od oko 2 - 2000 luksa.

Regulator podešen na:  
☀ = rad pri danjem svjetlu oko 2000 luksa.

☾ = zatamnivanje oko 2 luksa.

Za podešavanje područja detekcije kod danjeg svjetla regulator treba podesiti na ☀.

#### Podešavanje programa 15)

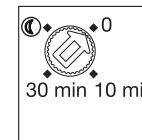

- 0 = soft uključivanje / osnovno svjetlo nije UKLJ. od podešene vrijednosti zatamnivanja
- 10 = soft uključivanje + osnovno svjetlo 10 minuta
- 30 = soft uključivanje + osnovno svjetlo 30 minuta
- ☾ = soft uključivanje + osnovno svjetlo cijelu noć

## Funkcija stalnog svjetla ⑩

Montira li se mrežna sklopka u vod, osim jednostavne funkcije uključivanja i isključivanja moguće su i sljedeće funkcije:

### Pogon stalnog svjetla

#### 1) Uključivanje stalnog svjetla:

Sklopku 2 x ISKLJUČITI i UKLJUČITI. Svjetiljka je podešena na 4 sata stalnog svjetla (svijetli plava LED-dioda iza donjeg stakla). Zatim ponovno automatski prelazi u rad senzora (plava LE-dioda se isključuje).

#### 2) Isključivanje stalnog svjetla:

Sklopku 1 x ISKLJUČITI i UKLJUČITI. Svjetlo se isključuje odnosno prelazi u rad senzora.

### Važno:

Trebalo bi aktivirati sklopku više puta uzastopce (u području 0,2 – 1 sek.).

### Što je soft uključivanje svjetla?

Senzorska svjetiljka ima funkciju soft uključivanja svjetla. To znači da se svjetlo prilikom uključivanja ne uključuje izravno na maksimalnu snagu, već se svjetloća polako pojačava na 100% unutar jedne sekunde. Isto tako se jačina svjetla prilikom isključivanja polako smanjuje.

### Što je osnovno svjetlo?

Osnovno svjetlo daje noćno trajno svjetlo s oko 10 % svjetlosnog učina. Tek kod pokreta u području detekcije svjetlo se uključuje (tijekom podešenog vremena, v. Kašnjenje isključivanja ③) na maksimalni svjetlosni učin (100 %). Nakon toga svjetlo se vraća na osnovnu svjetloću (10 %).

**Napomena:** u načinu rada zatamnivanja može, ovisno o lokalnoj strujnoj mreži, doći do blagog treptanja LED dioda. To nije nedostatak proizvoda i ne predstavlja razlog reklamacije.

## CE Izjava o usklađenosti

Ovaj proizvod ispunjava:

- Direktivu o niskom naponu 2006/95/EZ
- Direktivu o elektromagnetskoj kompatibilnosti 2004/108/EZ
- Direktivu o ograničenju korištenja određenih, opasnih materijala u električnim i elektroničkim uređajima (RoHS) 2011/65/EZ
- Direktivu o otpadnim električnim i elektroničkim uređajima i opremi (WEEE) 2012/19/EZ

## Jamstvo funkcionalnosti

Ovaj STEINEL proizvod izrađen je s najvećom pažnjom, njegovo funkcioniranje i sigurnost ispitani su prema važećim propisima i na kraju je proizvod podvrgnut kontroli uzorka. STEINEL preuzima jamstvo za besprijekornu kakvoću i funkcionalnost. Jamstveni rok iznosi 36 mjeseci i započinje s danom prodaje potrošaču. Uklanjanje nedostataka koji su posljedica grešaka na materijalu ili tvorničke greške, usluga jamstva izvršava se popravkom ili zamjenom dijela s greškom po našem izboru. Jamstvo ne dajemo u slučaju oštećenja na potrošnim dijelovima, kao ni šteta i nedostataka koji nastanu zbog nestručnog rukovanja ili održavanja. Posljedične štete na drugim predmetima su isključene.

Jamstvo se priznaje samo ako nerastavljeni, dobro zapakiran uređaj pošaljete zajedno s kratkim opisom greške i računom (datum kupnje i pečat trgovine), nadležnoj servisnoj službi.

### Služba za popravke:

Nakon isteka jamstvenog roka ili kad se utvrdi nedostatak bez jamstva, raspitajte se kod najbliže servisne službe o mogućnosti popravka.



## Tehnički podaci

Dimenzije (V x Š x D):	88 x 230 x 145 mm (L 800 LED iHF) 91 x 230 x 145 mm (L 810 LED iHF) 260 x 230 x 145 mm (L 820 LED iHF)
Materijal:	kućište svjetiljke: plastika dizajnirani zaslon: aluminij
Mrežni priključak:	230 – 240 V, 50 Hz
Snaga:	10 W / 440 lm / 44 lm/W (L 800 LED iHF) 12,5 W / 612 lm / 49 lm/W (L 810 LED iHF) 12,5 W / 612 lm / 49 lm/W (L 820 LED iHF)
Temperatura boje:	3000 kelvina (topla bijela)
Vijek trajanja LED-a:	50.000 sati
Kut detekcije:	160° sa zaštitom od skrivanja
Dometa detekcije:	1 – 5 m (radijalno)
Podešavanje svjetlosnog praga:	2 – 2000 luksa
Podešavanje vremena:	5 sek. – 15 min.
Osnovno svjetlo:	0 ili 10%, sof uključivanje
Stalno svjetlo:	uklopivo (4 sata)
Vrsta zaštite:	IP 44
Klasa zaštite:	II
Temperaturno područje:	- 20 °C do + 50 °C

## Smetnje u radu

Smetnja	Uzrok	Pomoć
Senzorska svjetiljka bez napona	■ neispravan osigurač, nije uključena ili je prekinut vod ■ kratki spoj	■ novi osigurač, uključiti mrežnu sklopku; provjeriti vod ispitivanim naponom ■ provjeriti priključke
Senzorska svjetiljka se ne uključuje.	■ po danu se podešavanje svjetlosnog praga nalazi u noćnom režimu rada ■ mrežna sklopka je ISKLJUČENA ■ neispravan osigurač ■ područje detekcije nije ciljano podešeno	■ ponovno podesiti (regulator ⑭) ■ uključiti ■ stavite novi osigurač, event. provjerite priključak ■ podesiti iznova
Senzorska svjetiljka se ne isključuje.	■ stalno kretanje u području detekcije	■ prekontrolirati područje i event. ponovno podesiti
Senzorska svjetiljka ne isključuje se u potpunosti.	■ odabrano osnovno svjetlo	■ sklopka za odabir programa na 0
Senzorska svjetiljka neželjeno se uključuje.	■ Vjetar njiše drveća i grmlje u području detekcije ■ Detektiranje automobila na ulici	■ premjestiti područje ■ premjestiti područje

## EST Montaažijuhend

### Väga austatud klient!

Täname Teid usalduse eest, mida meile uue sensori-ga disainvälisvalgusti ostmisega osutasite. Te otsustasite kõrgkvaliteetse toote kasuks, mis on äärmiselt hoolikalt toodetud, testitud ja pakendatud.

Palun tutvuge enne installeerimist käesoleva montaažijuhendiga. Sest üksnes asjakohase installatsiooni ja kasutuselevõtu puhul on tagatud pikaajaline, usaldusväärne ning rikkevaba talitus.

Soovime Teile uue sensorvalgusti meeldivat kasutamist.

### Ohutusjuhised

- Enne seadmel igasuguste tööde teostamist katkestage pingetoide!
- Monteerimisel peab olema külgeühendatav elektrijuhe pingevaba. Selleks lülitage esmalt elektrivool välja ja kontrollige pingetestri abil pingevabadust.
- Sensorvalgusti installeerimisel on tegemist tööga võrgupinge kallal. Seda tuleb teha asjakohaselt ja riigis kehtivatele installatsiooneeskirjadele ning ühendamistingimustele vastavalt.  
(D) - VDE 0100, (A) - ÖVE / ÖNORM E8001-1, (CH) - SEV 1000

### Seadme kirjeldus

- 1) Valgusti korpus
- 2) Seinahoidik
- 3) Alumine kate
- 4) Ülemine kate
- 5) Võrgutoitejuhe süvispaigalduseks
- 6) Võrgutoitejuhe pindpaigalduseks
- 7) Montaažikonks montaaži hõlbustamiseks / juhtmete tõmbekompensatsiooniks
- 8) Tihenduskork
- 9) Distantsihoidik pindpaigaldusega toitejuhtmele
- 10) Majanumbri paneel (L 820 LED iHF)
- 11) Kinnituskruvid majanumbri paneelile (L 820 LED iHF)
- 12) Tööraadiuse seadmine
- 13) Aja seadmine
- 14) Hämaruse seadmine
- 15) Programmi seadmine
- 16) Püsivalgustusfunktsioon

### Printsiip

Sensorvalgusti puhul on tegemist aktiivse liikumisanduriga. Integreeritud iHF-sensor saadab välja kõrgsageduslikke elektromagnetlaineid (5,8 GHz) ning võtab vastu nende kaja. Inimeste liikumisel valgusti tuvastuspiirkonnas registreerib sensor kaja muutusi. Mikroprotsessor vallandab seejärel lülituskäsu „valguse sisselülitamine“. Tuvastamine on võimalik ka läbi uste, klaaside või õhukeste seinte.

#### Tuvastuspiirkonnad seinamontaaži puhul:

- 1) Minimaalne tööraadius (2 m)
- 2) Maksimaalne tööraadius (5 m)

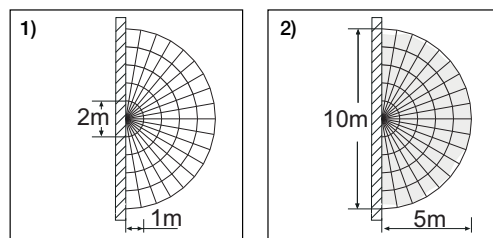

**Juhis:** iHF-sensori kõrgsagedusvõimsus on u 1 mW – see on ainult üks 1000ndik mobiiltelefoni või mikrolaineahju saatevõimsusest.

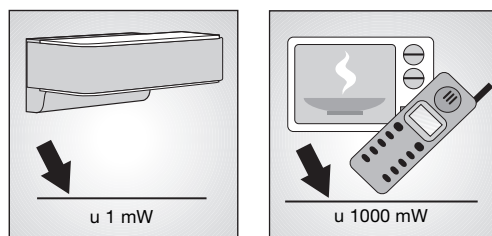

**Juhis:** Sensor sobib valguse automaatseks lülitamiseks. Ilmastikutingimused võivad mõjutada sensori talitlust, tugevate tuulepuhangute, lume, vihma ja rahe korral võib esineda väärvallandusi.

### Installatsioon

Antud 5 m tööraadiuse saavutamiseks tuleks valida montaažikõrguseks u 2 m.

#### Võrgutoitejuhtme ühendamine (vt joon.)

Võrgutoitejuhe koosneb 3-soonelisest kaablist:

- L = faas (enamasti must, pruun või hall)
- N = nulljuht (enamasti sinine)
- PE = kaitsejuht (roheline/kollane)

Kahtluse korral tuleb kaablid pingetestriga identifitseerida; seejärel lülitage taas pingevabaks. Faasijuht (L) ja nulljuht (N) ühendada klemmiga.

**Tähtis:** Ühenduste äravahetamine põhjustab hiljem lühise seadmes või kaitsekapis. Sel juhul tuleb üksikud kaablid veelkord identifitseerida ning uuesti külge ühendada. Võrgutoitejuhtmesse võib olla iseenesestmõistetavalt monteeritud sisse ja välja lülitamiseks võrgulüliti.

**Juhis:** Valgusti korpus ① tuleb ühendamisel montaažikonksule ⑦ pista, et sisemised juhtmed ei satuks tõmbepinge alla.

### Funktsioonid

Pärast korpuse ① monteerimist ja võrguühenduse teostamist saab sensorvalgusti töösse võtta. Manuaalsel käikuvõtmisel valgustilülitiga lülitub valgusti mõotmisfaasi jaoks 10 sek möödudes välja ja seejärel on aktiivne sensorirežiim. Valgustuslüliti teistkordne vajutamine pole vajalik.

#### Tööraadiuse seadmine (tundlikkus) ⑫

Tehaseseadistus: 5 m.

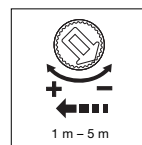

Sujuvalt seatav tööraadius 1 m kuni 5 m.

Seaderegulaatori asend:  
+ = maksimaalne tööraadius 5m  
- = minimaalne tööraadius 1m

Tuvastuspiirkonna seadmisel on soovitatav valida lühim aeg.

Mõiste tööraadius all peetakse silmas umbes ringikujulise diameetriga tuvastuspiirkonda maapinnal, mis tekib valgusti monteerimisel 2 m kõrgusele.

#### Aja seadmine (väljalülitusviivitus) ⑬

Tehaseseadistus: 5 sek

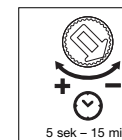

Valgusti soovitud põlemiskestust saab sujuvalt vahemikus u 5 sek kuni max 15 min seadistada.

Seaderegulaatori asend:  
+ = maksimaalne aeg (15 min).  
- = minimaalne aeg (5 sek).

Tuvastuspiirkonna seadmisel on soovitatav valida lühim aeg.

Enne selle aja möödumist käivitatakse igakordsel liikumise tuvastamisel taimer uuesti. Tuvastuspiirkonna seadmisel ning talitlustesti läbiviimisel on soovitatav valida lühim aeg.

**Juhis:** Iga kord pärast valgusti väljalülitamist on uue liikumise tuvastamine u 1 sekundiks katkestatud. Alles selle aja möödumisel saab valgusti liikumisega uuesti sisse lülitada.

#### Hämaruse seadmine (rakendumislävi) ⑭

Tehaseseadistus: 2000 lx

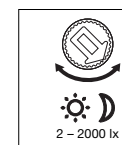

Valgusti soovitud rakendumislävi saab sujuvalt u 2–2000 lx peale seada.

Seaderegulaatori asend:  
☀ = päevavalgusrežiim u 2000 lx.  
☾ = hämarusrežiim u 2 lx.

Tuvastuspiirkonna seadmisel tuleb seaderegulaator päevavalguse puhul ☀ peale seada.

#### Programmi seadmine ⑮

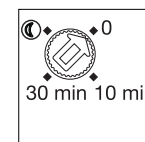

- 0 = mahe sisselülitus / põhivalgustust ei lülitata seatava hämarusväärtuse saavutamisel SISSE
- 10 = mahe sisselülitus + põhivalgustus 10 minutiks
- 30 = mahe sisselülitus + põhivalgustus 30 minutiks
- ☾ = mahe sisselülitus + põhivalgustus kogu ööks

## Pidevalgustusfunktsioon 16

Kui võrgutoitejuhtmesse monteeritakse võrgulüliti, on lihtsa sisse- ja väljalülitamise kõrval võimalikud järgnevad funktsioonid:

### Pidevalgustusrežiim

#### 1) Pidevalgustuse sisselülitamine:

lüliti 2 x VÄLJA ja SISSE. Valgusti seatakse 4 tunniks pidevalgustusele (sinine LED alumise klaasi taga põleb). Seejärel läheb ta automaatselt taas sensorirežiimile üle (sinine LED väljas).

#### 2) Pidevalgustuse väljalülitamine:

lüliti 1 x VÄLJA ja SISSE. Valgusti lülitub välja või läheb sensorirežiimile üle.

### Tähtis:

Lüliti mitmekordne vajutamine peaks toimuma kiiresti üksteise järel (vahemikus 0,2 – 1 sek).

### Mis on valguse mahe sisselülitamine?

Sensorvalgusti on varustatud valguse maheda sisselülitumise funktsiooniga. See tähendab, et valgustus ei lülitu sisselülitamisel otse maksimaalsele võimsusele, vaid heledust reguleeritakse ühe sekundi vältel aeglaselt kuni 100% kõrgemaks. Samuti reguleeritakse valgust väljalülitamisel aeglaselt väiksemaks.

### Mis on põhivalgustus?

Põhivalgustus võimaldab öist püsivalgustust u 10% valgustusvõimsusega. Valgus lülitatakse alles tuvaspiirkonnas esineval liikumisel (seadistatud ajaks, vt väljalülitusviivitus 3) maksimaalsele valgustusvõimsusele (100 %). Seejärel lülitub valgusti taas põhivalgustusele (u 10 %).

**Juhis:** Hämarusmooduses võib kohalikust vooluvõrgust olenevalt esineda LED-idel kerget värelust. Tege mist pole tootel esineva puudusega ega reklamatsiooni põhjusega.

## CE Vastavusdeklaratsioon

Antud toode vastab:

- madalpingedirektiivile 2006/95/EÜ
- EMC direktiivile 2004/108/EÜ
- RoHS direktiivile 2011/65/EÜ
- WEEE direktiivile 2012/19/EÜ

## Talitusgarantii

STEINELI toode on valmistatud suurima hoolikusega, on talituslikult ja ohutusalaselt kehtivate eeskirjade alusel kontrollitud ning seejärel läbinud pistelise kontrolli. STEINEL annab toote laitmatute omaduste ja talitluse kohta garantii. Garantiitähtaeg on 36 kuud ja algab tarbijale toote ostmise päevast. Me kõrvaldame materjali- või valmistamisvigadest tulenevad puudused, garantiiteenust osutatakse meie valikul puudulike detailide remontimise või väljavahetamise teel. Garantiiteenust ei osutata kuluosade kahjustumise ja kahjustuste ning puuduste puhul, mis on tekkinud asjatundmatust käsitsemisest või hooldamisest. Võõremetele põhjustatud edasised järgkahjud on välistatud. Garantiinõuet aktsepteeritakse ainult siis, kui osandamata seade saadetakse koos vea lühikirjelduse, kasutatšeki või arvega (ostukuupäev ja müüja tempel) ja korralikult pakituna vastavasse teeninduspunkti.

### Remonditeenindus:

Pärast garantiiaja möödumist või puuduste korral, millele garantii ei kehti, küsige parandamisvõimaluste kohta teenindusjaamast järele.



## Tehnilised andmed

Mõõtmed (K x L x S):	88 x 230 x 145 mm (L 800 LED iHF) 91 x 230 x 145 mm (L 810 LED iHF) 260 x 230 x 145 mm (L 820 LED iHF)
Materjal:	Valgusti korpus: plastmass Disainsirm: alumiinium
Võrguühendus:	230 – 240 V, 50 Hz
Võimsus:	10 W / 440 lm / 44 lm/W (L 800 LED iHF) 12,5 W / 612 lm / 49 lm/W (L 810 LED iHF) 12,5 W / 612 lm / 49 lm/W (L 820 LED iHF)
Värvitemperatuur:	3000 kelvinit (soe-valge)
LEDi eluiga:	50000 tundi
Tuvastusnurk:	160° allaroomamiskaitsega
Tuvastusraadius:	1 – 5 m (radiaalselt)
Hämaruse seadmine:	2 – 2000 lx
Aja seadmine:	5 sek – 15 min
Põhivalgustus:	0 või 10%, mahe sisselülitus
Püsivalgustus:	lülitatav (4 h)
Kaitseliik:	IP 44
Kaitseklass:	II
Temperatuurivahemik:	- 20° C kuni + 50° C

## Talitusrikked

Rike	Põhjus	Kõrvaldamine
Sensorvalgustil puudub pinge	<ul style="list-style-type: none"> <li>■ Kaitse defektne, sisse lülitamata, juhe katkenud</li> <li>■ Lühis</li> </ul>	<ul style="list-style-type: none"> <li>■ Uus kaitse, lülitage võrgulüliti sisse; kontrollige juhe pingetest-riga üle</li> <li>■ Kontrollige ühendusi</li> </ul>
Sensorvalgusti lülitub soovimatult sisse	<ul style="list-style-type: none"> <li>■ Päevarežiimi puhul on hämaruse-seadistus öörežiimil</li> <li>■ Võrgulüliti VÄLJAS</li> <li>■ Kaitse defektne</li> <li>■ Tuvastuspiirkond suunatult seadmata</li> </ul>	<ul style="list-style-type: none"> <li>■ reguleerige uuesti (nupp 14)</li> <li>■ Lülitage sisse</li> <li>■ Uus kaitse, vaj. kontrollige ühendust</li> <li>■ Häälestage uuesti</li> </ul>
Sensorvalgusti lülitub soovimatult sisse	<ul style="list-style-type: none"> <li>■ Pidev liikumine tuvastuspiirkonnas</li> </ul>	<ul style="list-style-type: none"> <li>■ Kontrollige piirkonda ja vaj. häälestage uuesti</li> </ul>
Sensorvalgusti ei lülitu täielikult välja	<ul style="list-style-type: none"> <li>■ Põhivalgustus välja valitud</li> </ul>	<ul style="list-style-type: none"> <li>■ Programmivalikulüliti 0 peal</li> </ul>
Sensorvalgusti lülitub soovimatult sisse	<ul style="list-style-type: none"> <li>■ Tuul liigutab tuvastuspiirkonnas puid ja põõsaid</li> <li>■ Tuvastatakse autosid tänaval</li> </ul>	<ul style="list-style-type: none"> <li>■ Seadke piirkond ümber</li> <li>■ Seadke piirkond ümber</li> </ul>

## LT Montavimo instrukcija

### Gerb. kliente,

dėkojame, kad parodėte pasitikėjimą ir įsigijote naują išorinį dailaus dizaino sensorinį šviestuvą. Jūs įsigijote aukštos kokybės produktą, kuris pagamintas, išbandytas ir supakuotas ypač kruopščiai.

Prieš prijungdami prietaisą, susipažinkite su šia montavimo instrukcija. Nes tik taisyklingai prijungtą ir tinkamai pradėtą naudoti prietaisą galėsite eksploatuoti ilgai, patikimai ir be gedimų.

Linkime malonių akimirkų naudojantis savo naujuoju sensoriniu šviestuvu.

### ! Saugos nurodymai

- Prieš pradėdami dirbti su prietaisu, atjunkite elektros įtampą!
- Montuojant prietaisą prijungiamajame elektros kabelyje neturi būti įtampos. Todėl visų pirma atjunkite elektros srovę ir įtampos indikatoriumi patikrinkite, ar nėra įtampos.
- Sensorinis šviestuvas jungiamas prie elektros tinklo. Todėl jį reikia prijungti tinkamai, vadovaujantis šalyje galiojančiomis instaliacijos normomis ir jungimo taisyklėmis.  
(D) - VDE 0100, (A) - ÖVE / ÖNORM E8001-1, (GH) - SEV 1000

### Prietaiso aprašymas

- ① Žibinto korpusas
- ② Sieninis laikiklis
- ③ Dangtelis apačioje
- ④ Dangtelis viršuje
- ⑤ Potinkinis tinklo įvadas
- ⑥ Virštinkinis tinklo įvadas
- ⑦ Montavimo kabliukai montavimui palengvinti / laidų įtempimui mažinti
- ⑧ Kaištis
- ⑨ Tarpiklis tvirtinti ant tinko
- ⑩ Namų numerio plokštelė (L 820 LED iHF)
- ⑪ Tvirtinimo varžtai namų numerio plokštelei (L 820 LED iHF)
- ⑫ Jautrumo zonos ilgio nustatymas
- ⑬ Švietimo trukmės nustatymas
- ⑭ Prieblandos lygio nustatymas
- ⑮ Programų nustatymas
- ⑯ Nuolatinio apšvietimo funkcija

### Principas

Sensorinis šviestuvas yra aktyvus judesio sensorius. Integruotas aukšto dažnio sensorius (iHF) siunčia elektromagnetines bangas (5,8 GHz) ir priima jų aidą. Esant žmonių sukeltam judesiui jautrumo zonoje, sensorius pastebi aidą pasikeitimą. Tada mikroprocesorius duoda komandą „jungti šviesą“. Sensorius gali suveikti ir per duris, langus ar plonas sienas.

#### Veikimo zona, kai lempa montuojama ant sienos:

- 1) minimalus veikimo nuotolis (2 m)
- 2) maksimalus veikimo nuotolis (5 m)

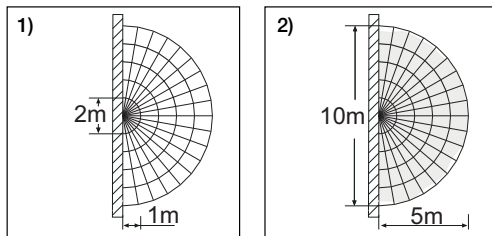

#### Pastaba:

HF jutiklio aukšto dažnio galia yra apie 1 mW – tai sudaro tik vieną tūkstantąją mobiliojo telefono arba mikrobangų krosnelės galios.

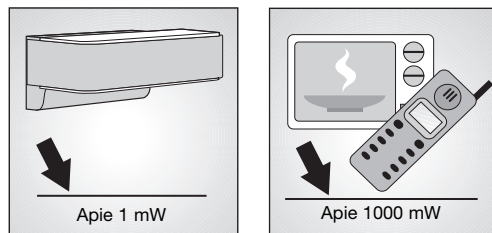

#### Pastaba:

Sensorius skirtas automatiškai jungti šviesą. Oro sąlygos gali įtakoti judesio detektoriaus veikimą; esant stipriems vėjo gūsiams, snigant, lyjant, krušos metu prietaisas gali įsijungti nepageidaujamu metu.

### Įrengimas

Siekiant užtikrinti 5 m sensoriaus veikimo zoną, pastarąjį reikėtų montuoti apie 2 m aukštyje.

#### Tinklo įvado prijungimas (žr. pav.)

Įvadą sudaro trijų laidų kabelis:

- L = fazė (dažniausiai juodas arba rudas laidas)
- N = nulinis laidas (dažniausiai mėlynas)
- PE = žemėjimo laidas (geltonas / žalias)

Jei kyla abejonų, laidus patikrinkite įtampos indikatoriumi: patikrinkite laidus, vėl atjunkite srovę. Fazė (L) ir nulinis laidas (N) jungiami prie šviestuvo gnybtų.

**Svarbu!** Neteisingai sujungti laidai sukelia trumpąjį jungimą prietaise arba paskirstymo dėžutėje. Tokiu atveju reikia dar kartą identifikuoti atskirus kabelius ir prijungti iš naujo. Be abejonų, į tinklo įvadą galima įmontuoti tinklo jungiklį, kuris atliks įjungimo ir išjungimo funkcijas.

**Pastaba:** norint prijungti šviestuvo korpusą ① reikia uždėti ant montavimo kabliukų ⑦, kad vidiniai laidai būtų apsaugoti nuo įtempimo.

### Funkcijos

Pritvirtinus korpusą ① ir prijungus elektros kabelius, šviestuvą galima įjungti. Pradėjus naudoti ir rankiniu būdu įjungus šviestuvą šviesos jungikliu, šis išsijungia po 10 sek. matavimams atlikti ir po to persijungia į sensorinį režimą. Dar kartą spausti jungiklio nebūtina.

#### Jautrumo zonos ilgio nustatymas (jautrumas) ⑫

(Gamyklos nustatymas: 5 m)

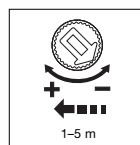

Tolygiai reguliuojamas jautrumo zonos ilgis nuo 1 iki 5 m.

Nustatymo regulatorius ties:  
+ = maksimalus jautrumo zonos ilgis 5 m  
- = minimalus jautrumo zonos ilgis 1 m

Nustatant žibinto jautrumo zoną rekomenduojama pasirinkti trumpiausią švietimo laiką.

Veikimo nuotolis – tai maždaug rato formos zona, kurioje judesį fiksuoja jutiklis, jei jis sumontuojamas 2 m aukštyje.

#### Švietimo trukmės nustatymas (išjungimo vėlinimas) ⑬

(Gamyklos nustatymas: 5 s)

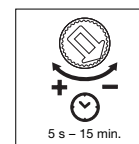

Pageidaujama švietimo trukmę galite tolygiai nustatyti nuo maždaug 5 sek. iki maks. 15 min.

Nustatymo regulatorius ties:  
+ = maksimalus laikas (15 min.).  
- = minimalus laikas (5 s).

Nustatant žibinto jautrumo zoną rekomenduojama pasirinkti trumpiausią švietimo laiką.

Jei prieš pasibaigiant šiam laikui jutiklis užfiksuoja judesį, laikmatis nustatytą trukmę pradeda skaičiuoti iš naujo. Reguluojant veikimo nuotolį ir atliekant funkcijų testą rekomenduojama nustatyti mažiausią trukmę.

**Pastaba:** kiekvieną kartą šviestuvui išsijungus kitas judesys bus fiksuojamas maždaug po 1 sekundės. Tik pasibaigus šiam laikui šviestuvą užfiksavęs judesį vėl įjungs šviesą.

#### Prieblandos lygio nustatymas (suveikimo slenkstis) ⑭

(Gamyklos nustatymas: 2000 liuksų)

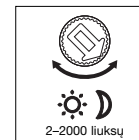

Pageidaujamas šviestuvo suveikimo slenkstis gali būti nustatytas maždaug 2–2000 liuksų.

Nustatymo regulatorius ties:  
☀ = „dienos“ šviesos režimas, maždaug 2000 liuksų.

☾ = prieblandos režimas, maždaug 2 liuksai.

Nustatant jautrumo zoną dienos šviesoje, nustatymo regulatorius turi būti nustatytas ties ☀.

#### Programų nustatymas ⑮

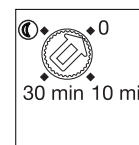

- 0 = Sulėtintas įsijungimas / „budintis“ režimas esant nustatytam prieblandos lygiui neįjungiamas
- 10 = Sulėtintas įsijungimas / „budintis“ režimas 10 minučių
- 30 = Sulėtintas įsijungimas / „budintis“ režimas 30 minučių
- ☾ = Sulėtintas įsijungimas / „budintis“ režimas visą naktį

## Rankinio pakeitimo funkcija ⑩

Jeigu įvade įmontuotas tinklo jungiklis, be paprastų įjungimo ir išjungimo funkcijų galimos ir šios:

### Pastovaus švietimo režimas

#### 1) Pastovaus švietimo įjungimas:

jungiklį 2 x IŠJUNGTI ir ĮJUNGTI. Šviestuvas 4 valandoms įjungiamas veikti nuolatinio švietimo funkcija (po apatiniu stiklu šviečia mėlynas šviesos diodas). Po to jis automatiškai persijungia į sensorinį režimą (mėlynas šviesos diodas išsijungia).

#### 2) Pastovaus švietimo išjungimas:

jungiklį 1 x IŠJUNGTI ir ĮJUNGTI. Šviestuvas išsijungia arba persijungia į sensorinį režimą.

### Svarbu!

Jungiklį reikėtų įjungti greitais vienas po kito sekanciais judesiais (kas 0,2 – 1 sek.).

### Ką reiškia sulėtintas šviesos įsijungimas?

Sensoriniame šviestuve įdiegta sulėtinto šviesos įsijungimo funkcija. Tai reiškia, kad šviesa įsijungia ne visu galingumu, o ryškumas per sekundę palaipsniui pasiekia 100%. Išsijungdama šviesa taip pat lėtai tamsėja.

### Kas yra „budintis“ režimas?

„Budintis“ režimas – tai pastovus naktinis apšvietimas maždaug 10 % galingumu. Tik užfiksavus judesius sensoriaus jautrumo zonoje, šviesa įsižiebs (nustatytam laikui, žr. skyrių „Išjungimo vėlinimas“ ③) visu galingumu (100 %). Po to šviestuvas vėl persijungs į „budintį“ režimą (maždaug 10 %).

**Pastaba:** veikiant reguliavimo režimu, priklausomai nuo vietinių elektros tinklų, gali atsirasti lengvas šviesos diodų (LED) mirksėjimas. Tai ne brokas ir ne pretekstas reklamacijai.

## CE Atitikties deklaracija

Šis gaminyje atitinka:

- Žemųjų įtampų direktyvą 2006/95/EB
- Elektromagnetinio suderinamumo direktyvą 2004/108/EB
- Pavojų medžiagų naudojimo apribojimo (RoHS) direktyvą 2011/65/EB
- Elektros ir elektronikos prietaisų atliekų direktyvą (WEEE) 2012/19/EB

## Funkcijų garantija

Šis STEINEL produktas pagamintas itin kruopščiai, pagal galiojančias normas patikrintos jo funkcijos ir saugumas bei papildomai atlikta pasirinktų prietaisų patikra. STEINEL suteikia prietaisui garantiją. Garantinis laikotarpis – 36 mėnesiai. Jis skaičiuojamas nuo prietaiso pardavimo vartotojui dienos. Mes pašaliname defektus, susijusius su medžiagų arba gamybos broku, garantiniu laikotarpiu, mūsų nuožiūra, prietaisas nemokamai remontuojamas arba keičiamos sugedusios jo dalys. Netaikoma garantija susidėvintiems dalims, taip pat jei prietaisas sugenda dėl netinkamo naudojimo arba netinkamos priežiūros. Kitiems daiktams padaryta žala neatlyginama. Garantija taikoma tik tuo atveju, jei neišardytas prietaisas kartu su trumpu gedimo aprašymu, kasos čekiu arba sąskaita (pirkimo data ir pardavėjo antspaudu), tinkamai supakuotas atsiunčiamas į atitinkamą techninės priežiūros tarnybos vietą.

### Remontas:

Pasibaigus garantiniam laikotarpiui arba esant gedimams, kuriems garantija netaikoma, dėl galimybės pataisyti prietaisą teiraukitės artimiausioje techninės priežiūros tarnyboje.



## Techniniai duomenys

Matmenys (A x P x G):	88 x 230 x 145 mm (L 800 LED iHF) 91 x 230 x 145 mm (L 810 LED iHF) 260 x 230 x 145 mm (L 820 LED iHF)
Medžiaga:	Šviestuvo korpusas: plastikas Dangtelis: aliuminis
Tinklo įvadas:	230–240 V, 50 Hz
Galia:	10 W LED / 440 lm / 44 lm/W (L 800 LED iHF) 12,5 W LED / 612 lm / 49 lm/W (L 810 LED iHF) 12,5 W LED / 612 lm / 49 lm/W (L 820 LED iHF)
Spalvinė temperatūra:	3000 kelvinų (šilta balta)
LED tarnavimo trukmė:	50 000 valandų
Apimties kampas:	160° su papildoma apsauga
Jautrumo zona:	1–5 m (radialinis)
Prieblandos lygio nustatymas:	2–2000 liuksų
Švietimo trukmės nustatymas:	5 s – 15 min.
„Budintis“ režimas:	0 arba 10 %, sulėtintas įsijungimas
Pastovaus švietimo funkcija:	įjungiamą (4 val.)
Apsaugos tipas:	IP 44
Apsaugos klasė:	II
Temperatūros diapazonas:	nuo -20 °C iki +50 °C

## Veikimo sutrikimai

Sutrikimas	Priežastis	Pagalba
Sensorinis šviestuvas be elektros srovės	■ Sugedęs, neįjungtas saugiklis, nutrūkusi elektros srovė ■ Trumpasis jungimas	■ Reikia naujo saugiklio, įjunkite tinklo jungiklį; įtampos indikatoriumi patikrinkite laidą ■ Patikrinkite įvadą
Sensorinis šviestuvas neįsijungia	■ Esant dienos režimui prieblandos lygis nustatytas nakties režimu ■ Tinklo jungiklis IŠJUNGTAS ■ Perdegęs saugiklis ■ Jautrumo zona nustatyta netiksliai	■ Nustatykite iš naujo (regulatorius ④) ■ Įjunkite ■ Reikia naujo saugiklio arba patikrinkite įvadą ■ Nustatykite iš naujo
Sensorinis šviestuvas neišsijungia	■ Jautrumo zonoje fiksuojamas nuolatinis judesys	■ Patikrinkite jautrumo zoną ir, jei reikia, iš naujo ją nustatykite
Sensorinis žibintas neišsijungia iki galo	■ Pasirinktas „budintis“ režimas	■ Programos nustatymo jungiklis ties 0
Sensorinis žibintas įsijungia nepageidaujama metu	■ Jautrumo zonoje vėjas linguoja medžius ir krūmus ■ Užfiksuojami gatve važiuojantys automobiliai	■ Pakeiskite jautrumo zoną ■ Pakeiskite jautrumo zoną

## LV Montāžas pamācība

### Godātais klient!

Paldies par uzticēšanos, kuru mums izrādāt, iegādājoties šo jauno STEINEL dizaina āra sensorgaismekli. Jūs esat izvēlējies augstvērtīgu, kvalitatīvu produktu, kurš ir izgatavots, pārbaudīts un iepakots ar vislielāko rūpību.

Pirms instalēšanas lūdzam iepazīties ar šo montāžas pamācību. Jo vienīgi lietpratīga montāža un lietošana nodrošina ilglaicīgu, drošu un nevainojamu darbību.

Mēs Jums novēlam daudz patīkamu mirkļu kopā ar jauno sensora gaismekli.

### ! Norādījumi drošībai

- Pirms jebkādiem darbiem ar ierīci, pārtraukt strāvas padevi tai!
- Montāžas laikā pievienojamais elektrības vads nedrīkst atrasties zem sprieguma. Tādēļ vispirms atslēgt strāvu un ar sprieguma testerī pārbaudīt, vai vads neatrodas zem sprieguma.
- Instalējot sensorgaismekli, jāstrādā ar elektrotīkla spriegumu. Tādēļ tas jāveic lietpratīgi un saskaņā ar vietējo instalēšanas un pieslēgšanas tehnisko priekšrakstu prasībām.  
(D) - VDE 0100, (A) - ÖVE / ÖNORM E8001-1, (CH) - SEV 1000

### Ierīces apraksts

- ① Gaismekļa korpuss
- ② Sienas stiprinājums
- ③ Apakšējais pārsegs
- ④ Virsējais pārsegs
- ⑤ Zemapmetuma pievadvads
- ⑥ Virsapmetuma pievadvads
- ⑦ Montāžas āķis vienkāršākai montāžai / vadu vilces atslogošanai
- ⑧ Bīvaizbāznis
- ⑨ Starplika virsapmetuma vadiem
- ⑩ Mājas numura panelis (L820 LED iHF)
- ⑪ Mājas numura paneļa drošības skrūves (L820 LED iHF)
- ⑫ Darbības rādīša iestatīšana
- ⑬ Laika iestatīšana
- ⑭ Krāsas sliekšņa iestatīšana
- ⑮ Programmu iestatīšana
- ⑯ Ilgstošas gaismas funkcija

### Principi

Sensorgaismeklis ir aktīvs kustību detektors. Iebūvētais augstfrekvences sensors raida augstas frekvences magnētiskos viļņus (5,8 GHz) un uztver to atstarojumu. Iebūvēts mikroprocesors tad aktivizē pavēli „ieslēgt gaismu”. Sensors var uztvert arī kustības aizdūvīm, stikla rūtīm vai plānām sienām.

#### Uztveres zonas, piestiprinot lampu pie sienas:

- 1) Minimālā sniedzamība (2 m)
- 2) Maksimālā sniedzamība (5 m)

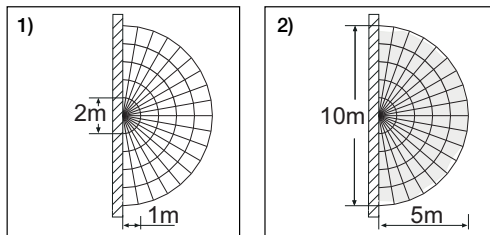

#### Norāde:

Augstfrekvences sensora jauda ir aptuveni 1 mW – tā ir tikai 1/1000 daļa no mobilā telefona vai mikroviļņu krāsns raidjaudas.

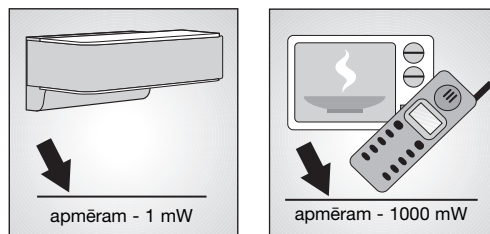

#### Norāde:

Sensors ir piemērots automātiskai gaismas slēgšanai. Laika apstākļi var ietekmēt sensora darbību: spēcīgas vēja brāzmas, sniegs, lietus un krusa var izraisīt kļūdainu gaismas ieslēgšanu.

### Instalēšana

Lai sasniegtu norādīto 5 m sniedzamību, montāžas augstumam būtu jābūt apm. 2m.

#### Pieslēgšana elektrotīklam (skat. att.)

Tīkla pievadvadu veido 3 dzīslu kabelis:

- L = fāze (visbiežāk melns vai brūns)
- N = nulles vads (visbiežāk zils)
- PE = zemējums (zaļš/dzeltenš)

Šaubu gadījumā kabeļa dzīslas nosakāmas ar sprieguma testerī; pēc tam kabelis atslēdzams no strāvas tīkla. Fāze (L) un nulles vads (N) pieslēdzami savienotājkopnei.

**Norāde!** Pieslēgumu sajaukšana noved pie īssavienojumu ierīcē vai Jūsu mājas sadales skapī. Šādā gadījumā veicama atkārtota atsevišķu kabeļu noteikšana un savienošana. Protams, tīkla pievadvadā var iemontēt tīkla slēdzi IESLĒGŠANAI/IZSLĒGŠANAI.

**Norāde!** Gaismekļa korpuss ①, veicot pieslēgšanu, jānovieto uz montāžas āķiem ⑦, lai vilces ietekmē netiktu noslogoti iekšējie vadi.

### Funkcijas

Pēc korpusa ① montāžas un pieslēgšanas elektrotīklam var tikt uzsākta sensorgaismekļa ekspluatācija. Manuālajā ekspluatācijas uzsākšanā, izmantojot gaismas slēdzi, gaismeklis pēc 10 s izslēdzas „iemērīšanās fāzē” un pēc tam ir aktīvs sensora režīmam. Gaismas slēdža atkārtota slēgšana nav nepieciešama.

#### Aizsniiedzamības iestatīšana (jūtīgums) I

Rūpnīcas iestatījums: 5 m.

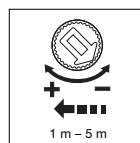

Bez pakāpēm iestatāma sniedzamība no 1 līdz 5 m.

Iestatījumu regulators uz:  
+ = maksimālā sniedzamība 5 m  
- = minimālā sniedzamība 1 m

Iestatot uztveres lauku, ieteicams izvēlēties – īsāko laiku.

Ar jēdzienu „sniedzamība” ir domāts diametrs uz grīdas, kurš montāžas 2,5 m augstumā gadījumā veido uztveres lauku.

#### Laika iestatīšana (Izslēgšanās aizture) ⑬

rūpnīcas iestatījums: 5 s

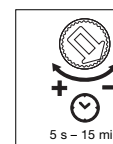

Vēlamo gaismekļa degšanas ilgumu iespējams iestatīt bez pakāpēm no 5 s līdz 15 min.

Iestatījumu regulators uz:  
+ = garākais laiks (15 min).  
- = īsākais laiks (5 s).

Iestatot uztveres lauku, iesakāms izvēlēties – īsāko laiku.

Ar katru kustību, kas uztverta pirms šī laika beigām, laika pulkstenis tiek startēts no jauna. Iestatot uztveres lauku un pārbaudot darbību, ieteicams iestatīt īsāko laiku.

**Norāde!** Pēc katras gaismekļa izslēgšanās 1 s nenotiek jaunas kustības uztvere. Tikai pēc šī laika gaismeklis, uztveros kustību, var ieslēgt gaismu.

#### Krāsas sliekšņa iestatīšana, (reakcijas sliekšnis) ⑭

rūpnīcas iestatījums: 2000 luksī

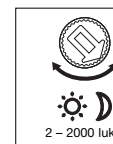

Vēlamo gaismekļa reakcijas sliekšni iespējams iestatīt bez pakāpēm no 2 līdz 2000 luksiem.

Iestatījumu regulators uz:  
☀ = dienasgaismas režīms, aptuveni 2000 luksī.

☾ = krēslšanās režīms, aptuveni 2 luksī.

Iestatot uztveres lauku dienasgaismā, iestatījumu regulatoram jābūt uz ☀ (dienasgaismas režīms).

#### Programmu iestatīšana ⑮

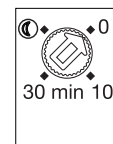

0 = Maigais starts / bez pamata gaismas, IESL. no iestatītā krēslšanās sliekšņa  
10 = maigais starts + pamata gaisma, 10 min  
30 = maigais starts + pamata gaisma, 30 min  
☾ = maigais starts + pamata gaisma visu nakti

## Ilgstošas gaismas funkcija 16

Ja tīkla pievadā tiek instalēts tīkla slēdzis, paralēli parastajam ieslēgšanas un izslēgšanas funkcijām iespējamas šādas funkcijas:

### Ilgstoša apgaismojuma režīms

#### 1) Ieslēgt ilgstošo apgaismojumu:

slēdzi 2 x IZSL. un IESL. Gaismeklis tiek iestatīts uz 4 stundu ilgstošo apgaismojumu (aiz apakšējā stikla deg zils LED). Beigās gaismeklis automātiski atkal pāriet uz sensora režīmu (zilais LED vairs nedeg).

#### 2) Izslēgt ilgstošo gaismu:

slēdzis 1 x IZSL. un IESL. Gaismeklis pārslēdzas uz vai izslēdz sensora režīmu.

### Svarīgi!

Vairākkārtējai slēdža slēgšanai būtu jānotiek ātri (laika amplitūdā 0,2 - 1 s).

### Kas ir „maigais starts”?

Sensorgaismeklis ir aprīkots ar gaismas „maigā starta” funkciju. Tas nozīmē, ka, ieslēdzot gaismu, tā neiedegas ar maksimālo jaudu, bet gan sekundes laikā tās intensitāti pieaug līdz 100 %. Tas pats notiek, gaismekli izslēdzot – gaismas izdziest.

### Kas ir pamata gaisma?

Pamata gaisma nodrošina ilgstošo nakts apgaismojumu ar aptuveni 10 % no gaismas jaudas. Tikai notiekot kustībai uztveres laukā, gaisma (uz iestatīto laiku, skat. Izslēgšanas aizture 13), tiek ieslēgta ar maksimālo gaismas jaudu (100 %). Pēc tam gaismeklis ieslēdzas pamata gaismas režīmā (aptuveni 10 %).

**Norāde!** Krēslošanas režīmā, atkarībā no vietējā elektrotīkla, diožu gaisma var viegli raustīties. Tā nav ražotāja kļūda un iemesls reklamācijai.

## CE Atbilstības deklarācija

Šis produkts atbilst

- Zemsprieguma direktīvas 2006/95/EK,
- EMC direktīvas 2004/108/EK,
- RoHS direktīvas 2011/65/EK,
- Elektromagnētiskās savietojamības direktīvas 2012/19/EK prasībām

## Darbības garantija

Šis STEINEL produkts ir izgatavots ar vislielāko rūpību, tā darbība un drošība ir pārbaudīta saskaņā ar spēkā esošajiem priekšrakstiem, un noslēgumā pakļauts izlases veida pārbaudei. STEINEL garantē nevainojamas produkta īpašības un darbību. Garantijas laiks ir 36 mēneši un stājas spēkā ar pārdošanas dienu lietotājam. Mēs novēršam trūkumus, kuri radušies materiālu vai rūpnīcas kļūdu dēļ, garantijas serviss ietver sevī bojāto daļu savešanu kārtībā vai apmaiņu pēc mūsu izvēles. Garantijas serviss neattiecas uz nodilumam pakļauto daļu bojājumiem, kā arī uz bojājumiem un trūkumiem, kuri radušies nelietprātīgas lietošanas vai apkopes, kā arī kritiena rezultātā. Garantijas saistības neattiecas uz citiem objektiem, kas varētu tikt bojāti ierīces darbības rezultātā. Garantija ir spēkā tikai tad, ja neizjauktā ierīce kopā ar īsu kļūmes aprakstu, kases čeku vai rēķinu (ar pirkšanas datumu un tirgotāja zīmogu), labi iepakota, tiek nosūtīta attiecīgajai servisa nodaļai.

### Remonta serviss:

Pēc garantijas laika beigām vai bojājumu bez tiesībām uz garantijas servisu gadījumos vērsieties tuvākajā servisa punktā, lai noskaidroidrotu, kādas remonta servisa iespējas Jums tiek piedāvātas.



## Tehniskie dati

Zmēri (A. x Pl. x Dz.):	88 x 230 x 145 mm (L 800 LED iHF) 91 x 230 x 145 mm (L 810 LED iHF) 260 x 230 x 145 mm (L 820 LED iHF)
Materiāls:	Gaismekļa korpus: Plastmasa Dizaina blende: Alumīnijs
Barošanas spriegums:	230 - 240 V, 50 Hz
Jauda:	10 W / 440 lm / 44 lm/W (L 800 LED iHF) 12,5 W / 612 lm / 49 lm/W (L 810 LED iHF) 12,5 W / 612 lm / 49 lm/W (L 820 LED iHF)
Gaismas krāsas temperatūra:	3000 Kelvini (silti balta)
LED mūža ilgums:	50 000 stundas
Uztveres leņķis:	160° ar aizsardzību pret paiešanu apakšā
Uztveres sniedzamība:	1 – 5 m (visos virzienos)
Krēslas sliekšņa iestatīšana:	2 – 2000 luksu
Laika iestatīšana:	5 s – 15 min
Pamata gaisma:	0 vai 10%, maigais starts
Ilgstošais apgaismojums:	Ieslēdzams (uz 4 stundām)
Aizsardzības klase:	IP 44
Elektroizolācijas drošības klase:	II
Temperatūra:	- 20° C līdz + 50° C

## Darbības traucējumi

Traucējums	Cēlonis	Risinājums
Sensorgaismeklim netiek pievadīta strāva	■ bojāts drošinātājs, nav ieslēgts, bojāts vads ■ īssavienojums	■ jauns drošinātājs, ieslēgt tīkla slēdzi; pārbaudīt vadu ar sprieguma testerī ■ pārbaudīt pieslēgumus
Sensorgaismeklis neieslēdzas	■ dienas gaismas režīmā, krēslas sliekšnis iestatīts nakts režīmā ■ IZSLĒGTS tīkla slēdzis ■ bojāts drošinātājs ■ nav mērķtiecīgi ieregulēts uztveres lauks	■ iestatīt atkārtoti (14) slēdzis ■ ieslēgt ■ jauns drošinātājs, pēc vajadzības pārbaudīt pieslēgumu ■ atkārtoti justēt
Sensorgaismeklis neizslēdzas	■ nepārtraukta kustība uztveres laukā	■ pārbaudīt lauku un pēc nepieciešamības atkārtoti justēt
Sensorgaismeklis neizslēdzas pilnībā	■ izvēlēta pamata gaisma	■ programmu slēdzi iestatīt uz 0
Sensorgaismeklis izslēdzas nevajadzīgi	■ vējš uztveres laukā kustina kokus un krūmus ■ uz ielas esošo auto uztveršana	■ izmainīt lauku ■ izmainīt lauku



**Уважаемый покупатель!**

Благодарим Вас за доверие, которое Вы выразили, купив новый дизайнерский сенсорный уличный светильник марки. Вы приобрели изделие высокого качества, изготовленное, испытанное и упакованное с большим вниманием.

Перед началом монтажа данного изделия, просим Вас внимательно ознакомиться с инструкцией по монтажу. Ведь только соблюдение инструкции по монтажу и пуску в эксплуатацию гарантирует продолжительную, надежную и безотказную работу изделия.

Желаем приятной эксплуатации нового сенсорного светильника марки STEINEL.

**Указания по технике безопасности**

- Перед началом любых работ, проводимых на приборе, следует отключить напряжение!
- При проведении монтажа подключаемый электропровод должен быть обесточен. Поэтому, в первую очередь, следует отключить подачу тока и проверить отсутствие напряжения с помощью индикатора напряжения.
- Монтажные работы по подключению сенсорного светильника относятся к категории работ с сетевым напряжением. Поэтому, при монтаже светильников, следует соблюдать указания и условия, указанные в инструкции по подключению. (D) - VDE 0100, (CH) - ÖVE / ÖNORM E8001-1, (A) - SEV 1000

**Описание прибора**

- ① корпус светильника
- ② кронштейн
- ③ плафон вниз
- ④ плафон вверх
- ⑤ сетевой кабель скрытой проводки
- ⑥ сетевой кабель открытой проводки
- ⑦ монтажные крюки для упрощения монтажа / предотвращение натяжения проводов
- ⑧ уплотнитель
- ⑨ распорка для открытой проводки
- ⑩ панель номеров домов (L 820 LED iHF)
- ⑪ фиксирующие болты для панели номеров домов (L 820 LED iHF)
- ⑫ установка дальности действия
- ⑬ продолжительность включения
- ⑭ установка сумеречного порога
- ⑮ установка программы
- ⑯ режим постоянного освещения

**Принцип действия**

Сенсорный светильник - это активный датчик движения. Встроенный ВЧ-сенсор посылает высокочастотные электромагнитные волны (5,8 ГГц) и получает их эхо. При движении людей в зоне обнаружения светильника сенсор воспринимает изменения эхо. Микропроцессор дает команду переключения „включить свет“. Возможно обнаружение через двери, оконные стекла или стены.

**Зона обнаружения при монтаже на стене:**

- 1) минимальный радиус действия (2 м)
- 2) максимальный радиус действия (5 м)

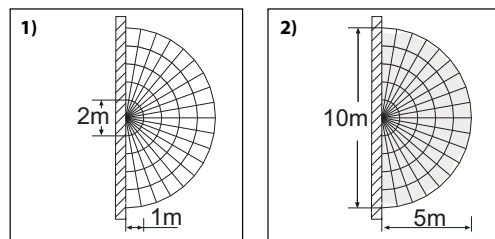

**Указание:** Мощность ВЧ-сенсора составляет ок. 1 мВт – это всего лишь одна тысячная мощности, излучаемой сотовым телефоном или микроволновой печью.

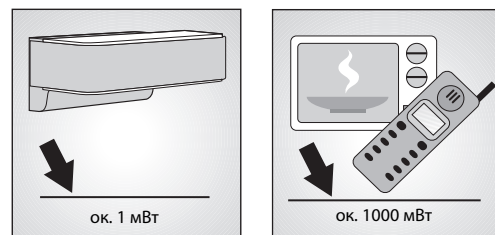

**Указание:** Сенсор предназначен для автоматического включения света. Погодные условия могут влиять на работу сенсора. При сильных порывах ветра, метели, дожде, граде может произойти ошибочное включение.

**Монтаж**

Для обеспечения указанного радиуса 5 м сенсорный светильник следует монтировать примерно на высоте 2 м.

**Подключение сетевого провода (см. рис.)**

Сетевой провод состоит из 3 жил:  
**L** = фаза (обычно черного, коричневого или серого цвета)  
**N** = нулевой провод (чаще всего синий)  
**PE** = провод заземления (зеленый/желтый)

В случае сомнения идентифицировать кабель с помощью индикатора, затем снова отключите напряжение. Присоедините фазный (L) и нулевой провод (N) к соответствующим клеммам светильника.

**Важно:** Вследствие неправильного присоединения проводов в приборе или в распределительном ящике с предохранителями может произойти короткое замыкание. В таком случае рекомендуется еще раз проверить провода и заново подключить их. При необходимости к сетевому проводу может быть присоединен выключатель сетевого тока.

**Указание:** Корпус светильника ① для подключения необходимо надеть на монтажные крюки ⑦, чтобы внутренняя проводка не подвергалась действию тяги.

**Эксплуатация**

После крепления корпуса ① и присоединения проводов к сети сенсорный светильник можно пускать в эксплуатацию. При ручном пуске светильника в эксплуатацию с помощью выключателя он выключается на период измерения через 10 сек. и затем активирован для сенсорного режима. Повторное нажатие выключателя не требуется.

**Установка радиуса действия (чувствительности) ⑫**  
 Заводская настройка: 5 м

Радиус действия может быть плавно установлен в диапазоне от 1 м до 5 м.

Регулятор на:  
 + = максимальный радиус действия - 5 м  
 - = минимальный радиус действия - 1 м

При настройке зоны обнаружения рекомендуется установить минимальную продолжительность.

Под понятием "радиус действия" понимают почти кругообразный диаметр на земле, который при монтаже на высоте 2 м образует зону обнаружения.

**Продолжительность включения (регулировка времени) ⑬**

Заводская установка: 5 сек.

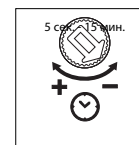

Требуемое время освещения может быть установлено на светильнике в диапазоне от 5 сек. до макс. 15 мин.

Регулятор на:  
 + = максимальное время (15 мин.).  
 - = минимальное время (5 сек.).

При настройке зоны обнаружения рекомендуется установить минимальную продолжительность.

Каждое зарегистрированное движение до истечения этого времени заново начинает отсчет времени. При установке зоны обнаружения и при проведении эксплуатационного теста рекомендуется устанавливать наиболее короткое время.

**Указание:** После каждого процесса отключения светильника обнаружение нового движения прерывается прим. на 1 секунду. Только по истечении этого времени светильник может снова включать свет при движении.

**Установка сумеречного включения (порог срабатывания) ⑭**

Заводская настройка: 2000 лк

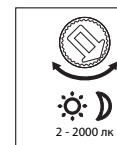

Необходимый порог срабатывания светильника может быть установлен плавно в диапазоне от 2 лк до 2000 лк.

Регулятор на:  
 ☀ = режим дневного освещения - ок. 2000 лк  
 🌙 = режим сумеречного освещения - ок. 2 лк.

При установке зоны обнаружения при дневном освещении регулятор рекомендуется устанавливать на ☀.

**Установка программы ⑮**

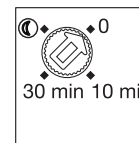

- 0 = Плавное включение света / без базовой яркости, Выкл., начиная с установленного значения сумеречного порога
- 10 = плавное включение света + базовая яркость 10 мин.
- 30 = плавное включение света + базовая яркость 30 мин.
- ☾ = плавное включение света + базовая яркость всю ночь

## Режим постоянного освещения 16

В случае наличия сетевого выключателя при монтаже прожектора в сеть, помимо базовых функций включения и выключения света при движении доступны следующие функции:

### Режим постоянного освещения

#### 1) Включение постоянного освещения:

Выключатель выключить и включить 2 раза. Светильник переключается в режим постоянного освещения на 4 часа (за нижним стеклом светится синий СИД). По истечении времени производится автоматическое переключение в сенсорный режим (синий СИД гаснет).

#### 2) Выключить постоянное освещение:

выключатель выключить и включить 1 раз. Светильник выключается или переключается в сенсорный режим.

#### Важно:

Многочисленное нажатие выключателя следует производить быстро одно за другим (в течение 0,2 – 1 сек.).

### Что такое плавное включение света ?

Сенсорный светильник оснащен функцией плавного включения света. Благодаря данной функции макс. яркость светильника устанавливается не сразу, а медленно в течение двух секунд.

### Что такое базовая яркость ?

Базовая яркость обеспечивает ночное постоянное освещение с прим. 10 % мощности освещения. Только при движении в зоне обнаружения свет включается (на установленное время, см. продолжительность включения 13) на макс. освещение (100 %). Затем светильник снова переключается на базовую яркость (ок. 10%).

**Указание:** В режиме сумеречного освещения в зависимости от локальной сети электропитания возможны легкие мерцания СИД. Это не является дефектом изделия и причиной для рекламации.

## CE Сертификат соответствия

Этот продукт отвечает требованиям

- директивы 2006/95/EG о низком напряжении
- директивы 2004/108/EG относительно электромагнитной совместимости
- директивы 2011/65/EG о применении материалов для производства электрических и электронных изделий, не содержащих вредных веществ
- директивы ЕС об отходах электрического и электронного оборудования WEEE 2012/19/EG

## Гарантийные обязательства

Данное изделие производства STEINEL было с особым вниманием изготовлено и испытано на работоспособность и безопасность эксплуатации соответственно действующим инструкциям, а потом подвергнуто выборочному контролю качества. Фирма STEINEL гарантирует высокое качество и надежную работу изделия. Гарантийный срок эксплуатации составляет 36 месяцев со дня продажи изделия. Фирма обязуется устранить недостатки, которые возникли в результате недоброкачественности материала или вследствие дефектов конструкции. Дефекты устраняются путем ремонта изделия либо заменой неисправных деталей по усмотрению фирмы. Гарантийный срок эксплуатации не распространяется на повреждения, возникшие в результате износа деталей, и на повреждения и недостатки, возникшие в результате ненадлежащих эксплуатации и ухода. Фирма не несет ответственности за повреждения предметов третьих лиц, вызванных эксплуатацией изделия.

Гарантия предоставляется только в том случае, если изделие в собранном и упакованном виде с кратким описанием неисправности было отправлено вместе с приложенным кассовым чеком или квитанцией (с датой продажи и печатью торгового предприятия), по адресу сервисной мастерской.

### Ремонтный сервис:

По истечении гарантийного срока или при наличии неполадок, исключающих гарантию, обратитесь в ближайшую сервисную мастерскую, чтобы узнать, возможен ли ремонт.



## Технические данные

Габаритные размеры (В x Ш x Г):	88 x 230 x 145 мм (L 800 LED iHF) 91 x 230 x 145 мм (L 810 LED iHF) 260 x 230 x 145 мм (L 820 LED iHF)
Материал:	Корпус светильника : пластик Декоративная панель: алюминий
Сетевое подключение:	230 – 240 В, 50 Гц
Мощность:	10 Вт / 440 лм / 44 лм/Вт (L 800 СИД iHF) 12,5 Вт / 612 лм / 49 лм/Вт (L 810 СИД iHF) 12,5 Вт / 612 лм / 49 лм/Вт (L 820 СИД iHF)
Температура цвета:	3000 Кельвин (теплый белый)
Срок службы СИД:	50.000 ч
Угол обнаружения:	160° с защитой от подкрадывания
Дальность действия обнаружения:	1 – 5 м (радиально)
Установка сумеречного порога:	2 – 2000 лк
Продолжительность включения:	5 сек. – 15 мин.
Базовая яркость:	0 или 10%, плавное включение света
Постоянный свет:	регулируемый (4 час.)
Вид защиты:	IP 44
Класс защиты:	II
Температурный диапазон:	- 20 °C - + 50 °C

## Неполадки при эксплуатации

Неполадка	Причина	Устранение
На сенсорном светильнике нет напряжения	■ Дефект предохранителя, не включен, неисправность провода ■ Короткое замыкание	■ Заменить предохранитель, включить сетевой выключатель, проверить провод индикатором напряжения ■ Проверить соединения
Сенсорный светильник не включается	■ При дневном режиме, установка сумеречного порога установлена в ночной режим ■ Выключен сетевой выключатель ■ Дефект предохранителя ■ Неправильно установлена зона обнаружения	■ Произвести новую регулировку (регулятор 14) ■ Включить ■ Заменить предохранитель, при необходимости проверить соединения ■ Произвести новую регулировку
Сенсорный светильник не выключается	■ Имеется постоянное движение в зоне обнаружения	■ Проверить участок и, при необходимости, вновь отрегулировать
Сенсорный светильник выключается не полностью	■ Выбрана базовая яркость	■ Переключатель программы на 0
Сенсорный светильник включается произвольно	■ В зоне движения происходит движение деревьев и кустов ■ Включается в результате движения автомашин на дороге	■ Изменить зону ■ Изменить зону

## BG Инструкция за монтаж

### Уважаеми клиенти,

благодарим за гласуваното доверие с покупката на новата ви дизайнерска външна сензорна лампа. Вие избрахте висококачествен продукт, произведен, изпитан и опакован с най-голямо старание.

Моля запознайте се с тези инструкции преди монтажа. Дълга, надеждна и безпроблемна работа може да бъде гарантирана само при правилен монтаж и пускане в експлоатация.

Пожелаваме ви много радост с новата ви сензорна лампа.

### ⚠ Указания за безопасност

- Преди да предприемете каквито и да е работи по уреда, прекъснете електрическото захранване!
- При монтаж електрическата система трябва да е без напрежение. Първо изключете електрическия ток, след което проверете системата с уред за проверка на напрежението.
- Монтажът на сензорната лампа изисква работа с електричество. За това трябва да се извърши професионално, според съответните държавни предписания и изисквания. (D) - VDE 0100, (A) - ÖVE / ÖNORM E8001-1, (CH) - SEV 1000

### Описание на уреда

- 1 Корпус на лампата
- 2 Стойка за стена
- 3 Капак отдолу
- 4 Капак отгоре
- 5 Свързване, скрити кабели
- 6 Свързване, открити кабели
- 7 Монтажна кука за улесняване на монтажа / намаляване на опъването на кабелите
- 8 Уплътнител
- 9 Подложка, използвана се при монтаж с открити кабели
- 10 Панел с номер (L 820 LED iHF)
- 11 Осигуряващ винт за панел с номер (L 820 LED iHF)
- 12 Настройка на обхвата
- 13 Настройка на времето
- 14 Настройка на светлочувствителността
- 15 Настройка на програмите
- 16 Функция постоянна светлина

### Принцип на действие

Сензорната лампа е активен датчик за движение. Интегрираният високочестотен сензор излъчва високочестотни електромагнитни вълни (5,8 GHz) и прихваща тяхното ехо. При движение на хора в обхвата на лампата сензорът отчита промяната в ехото. Микропроцесор издава команда за включване на осветлението. Засичане през врати, стъкла или тънки стени е възможно.

#### Обхват при монтаж на стена:

- 1) минимален обхват (2 м)
- 2) максимален обхват (5 м)

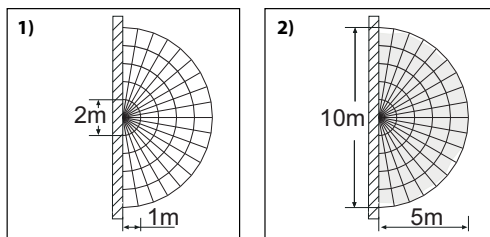

#### Свѐдение:

Мощността на инфрачервения високочестотен сензор е около 1 mW - това е само 1/1000 част от мощността на мобилен телефон или микровълнова печка.

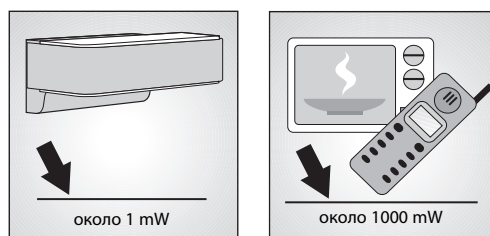

#### Свѐдение:

Сензорът е подходящ за автоматично включване на осветление. Климатичните условия могат да влияят на функциите на сензора, при урагани ветрове, сняг, дъжд, градушка, би могло да се стигне до нежелано включване.

### Монтаж

За да се постигне дадената дължина на обхвата от 5 м, височината на монтаж би трябвало да бъде около 2м.

#### Свързване към мрежата (виж картинката)

Кабелът съдържа 3 проводника:

- L = фаза (обикновено черен, кафяв или сив)
- N = нула (обикновено син)
- PE = заземяващ проводник (зелен/жълт)

При съмнение проводниците трябва да бъдат идентифицирани с уред за проверка на напрежението, след което напрежението отново трябва да бъде спряно. Фазата (L) и нулата (N) се свързват към лустер клемата.

**Важно:** Размяна на проводниците води до късо съединение в уреда или таблото с предпазители. При такъв случай всеки проводник трябва още веднъж да бъде идентифициран и свързан наново. Към системата, разбира се, може да бъде добавен преключвач, за включване и изключване.

**Свѐдение:** Корпусът на лампата 1 трябва да бъде закачен за монтажните куки 7, за да се избегне претоварване на вътрешните връзки.

### Функции

След като корпуса 1 е монтиран и свързването към мрежата е осъществено, сензорната лампа може да бъде включена. При ръчно пускане в експлоатация посредством ключа за включване, лампата се изключва за 10 секунди, навлизайки в калибрираща фаза, след което се активира сензорния режим. Следващо задействане на ключа за включване не е необходимо.

#### Настройка на обхвата (чувствителност) 12

Заводска настройка: 5 м.

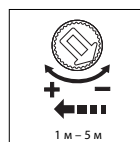

Безстепенно регулиране на обхвата от 1 м до 5 м.

Регулатор на:  
+ = максимален обхват 5 м  
- = минимален обхват 1 м

При настройка на обхвата се препоръчва да бъде избран най-краткия интервал.

Понятието обхват визира кръглата област на пода, която се образува при монтаж на височина 2 м.

#### Настройка на времето за изключване 13

Заводска настройка: 5 сек.

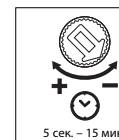

Желаната продължителност на светене на лампата може да се регулира безстепенно от около 5 сек. до макс. 15 мин.

Регулатор на:  
+ = максимален период (15 мин.)  
- = минимален период (5 сек.)

За настройка на обхвата се препоръчва да бъде избран най-краткия интервал.

Всяко засечено движение преди изтичане на времето връща часовника в първоначална позиция. При настройка на обхвата и за проверка на функциите се препоръчва да бъде избран най-краткия интервал.

**Свѐдение:** След всяко изключване на лампата сензорът за движение остава неактивен за около 1 секунда. Едва след това лампата може да се включи при засечено движение.

#### Настройка на светлочувствителността (праг на задействане) 14

Заводска настройка: 2000 лукса



Желаният праг на задействане на лампата може да бъде регулиран безстепенно от около 2 - 2000 лукса.

Регулатор на:  
☀ = дневен режим около 2000 лукса.  
☾ = нощен режим около 2 лукса.

За настройка на обхвата на дневна светлина регулаторът трябва да е на ☀.

#### Избор на програма 15

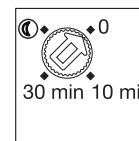

- 0 = Плавно включване / без намалено осветление при достигане на зададения праг на осветеност
- 10 = Плавно включване + намалено осветление 10 минути
- 30 = Плавно включване + намалено осветление 30 минути
- ☾ = Плавно включване + намалено осветление цялата нощ

## Функция постоянна светлина ⑩

Ако към системата бъде включен прекъсвач, освен включване и изключване, са възможни и следните функции:

### Постоянна светлина

#### 1) Включване:

Ключът да се изключи и включи два пъти. Лампата остава с постоянна светлина за 4 часа (син LED свети зад долното стъкло). След това автоматично преминава отново в сензорен режим (синият LED угасва).

#### 2) Изключване:

Ключът да се изключи и включи веднъж. Лампата се изключва, съответно преминава в сензорен режим.

### Важно:

Многократното натискане на ключа трябва да последва бързо (в рамките на 0,2 - 1 сек.).

### Какво представлява плавното включване ?

Сензорната лампа разполага с функция за плавно включване. Това означава, че при включване светлината не достига своя максимум веднага. 100 % осветеност се постигат в продължение на една секунда. Също така светлината бавно угасва при изключване.

### Какво представлява намаленото осветление ?

Намаленото осветление дава възможност за нощно осветяване, с около 10 % от осветителната мощ. Едва при движение в обхвата светлината се включва на максималните 100 % (за избрано време, виж забавяне на изключването ③). След което лампата отново преминава на намалено осветление (около 10 %).

**Сведение:** в зависимост от локалната електрическа мрежа, в затъмнен режим може да се стигне до леко трептене на светодиодите. Това не е дефект в продукта, нито е причина за рекламация.

## CE Декларация за съответствие

Този продукт съответства на:

- Директивата за ниско напрежение 2006/95/EO
- Директивата за електромагнитна съвместимост 2004/108/EO
- Директивата за ограничаване на вредните материали 2011/65/EO
- OEEО Директива 2012/19/EO

## Гаранция за функционалност

Този продукт на STEINEL е произведен с най-голямо старание, проверен е за функционалност и безопасност, според действащите разпоредби, след което е подложен на качествен контрол, на принципа на случайния избор. STEINEL гарантира перфектна изработка и функции. Гаранцията е с продължителност 36 месеца и започва от деня на покупката. Ние отстраняваме дефекти, причинени от грешки в производството или качеството на материала, ремонтирайки или заменяйки дефектните части, по наш избор. Гаранцията не важи за щети по износващи се части, както и за щети и дефекти, получени в резултат на неправилна употреба или поддръжка. Последващи щети на чужди предмети са изключени от гаранцията. Гаранцията е валидна само, ако неразглобеният уред бъде изпратен на съответния сервиз, добре опакован и придружен от кратко описание на дефекта, касова бележка или фактура (дата на покупка и печат на търговец).

### Ремонтен сервиз:

След изтичане на гаранцията или при дефекти, непокрити от гаранцията, попитайте в най-близкия сервиз за възможностите за поправка.



## Технически данни

Размери (В x Ш x Д):	88 x 230 x 145 мм (L 800 LED iHF) 91 x 230 x 145 мм (L 810 LED iHF) 260 x 230 x 145 мм (L 820 LED iHF)
Материал:	Корпус на лампата: пластмаса Дизайнерска бленда: алуминий
Захранване:	230 – 240 V, 50 Hz
Мощност:	10 W / 440 lm / 44 lm/W (L 800 LED iHF) 12,5 W / 612 lm / 49 lm/W (L 810 LED iHF) 12,5 W / 612 lm / 49 lm/W (L 820 LED iHF)
Температура на цвета:	3000 келвина (топло бяло)
Живот на LED:	50.000 часа
Ъгъл на обхват:	160° със защита за пролазване под обхвата
Дължина на обхвата:	1 – 5 м (радиално)
Настройка на светлочувствителността:	2 – 2000 лукса
Настройка на времето:	5 сек. – 15 мин.
Намалено осветление:	0 или 10%, плавно включване
Постоянна светлина:	може да бъде включена (4 часа)
Вид защита:	IP 44
Клас защита:	II
Температурен диапазон:	- 20° C до + 50° C

## Проблеми при експлоатация

Проблем	Причина	Решение
Сензорната лампа е без напрежение	■ Дефектен предпазител, не е включен, прекъснат кабел ■ Късо съединение	■ Нов предпазител, да се включи; проводниците да се проверят с уред за напрежение ■ Да се проверят връзките
Сензорната лампа не се включва	■ При дневен режим, настройката на светлочувствителността е на нощен режим ■ Прекъсвачът е изключен ■ Предпазител дефектен ■ Обхватът не е настроен целево	■ Настройката да се направи наново (регулатор ④) ■ Да се включи ■ Нов предпазител, евентуално да се провери връзката ■ Да се регулира отново
Сензорната лампа не се изключва	■ Продължително движение в обхвата	■ Да се провери обхвата и евентуално да се регулира отново
Сензорната лампа не се изключва напълно	■ Избрано е намалено осветление	■ Програматор на 0
Сензорната лампа се включва произволно	■ Вятър движи дървета и храсти в обхвата ■ Засичане на автомобили на пътя	■ Обхватът да се промени ■ Обхватът да се промени

## 中 安装说明

尊敬的客户，

感谢您选购我们的新型室外感应照明设计，对于您的信赖我们深感荣幸。您购买的这款高质量产品业已经过精心地生产与测试，同时还附有精致的包装。

安装前请仔细阅读本安装说明。只有正确安装与调试才能确保产品长期可靠、无故障的运行。

我们希望您尽情体验全新的感应灯。

## ! 安全性提示

- 在设备上任何工作前均须断开电源!
- 安装时必须确保连接的电线无应力。因此，首先切断电源，并使用试电笔检查是否存在电压。
- 安装感应灯时涉及电源电压的相关工作，因此必须根据国内通用的安装规定和连接条件执行专业工作。  
(D) - VDE 0100, (A) - ÖVE / ÖNORM E8001-1, (CH) - SEV 1000)

## 设备说明

- ① 灯壳
- ② 墙壁支架
- ③ 下方灯罩
- ④ 上方灯罩
- ⑤ 嵌装电源线
- ⑥ 明装电源线
- ⑦ 用于简化安装/解除导线拉力的安装吊环
- ⑧ 密封塞
- ⑨ 明装电源线分线器
- ⑩ 门牌号面板 (L 820 LED iHF)
- ⑪ 门牌号面板自锁螺栓 (L 820 LED iHF)
- ⑫ 有效距离设置
- ⑬ 时间设置
- ⑭ 亮度设置
- ⑮ 程序设置
- ⑯ 长亮功能

## 原理

感应灯属于一种主动型运动检测器。集成式 iHF 感应器可发射高频电磁波 (5.8 GHz) 并接收其反射波。在灯感应范围内发生人员移动时，感应器将会感应到反射波。微处理器随即发出“打开感应灯”开关指令。即使在门、玻璃窗或薄墙阻隔的情况下，也能进行感应。

### 墙面安装时的感应范围：

- 1) 最小有效距离 (2 m)
- 2) 最大有效距离 (5 m)

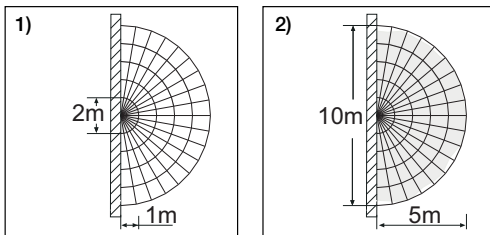

### 提示：

iHF 感应器高频功率约为 1 mW - 仅相当于手机或微波炉发射功率的千分之一。

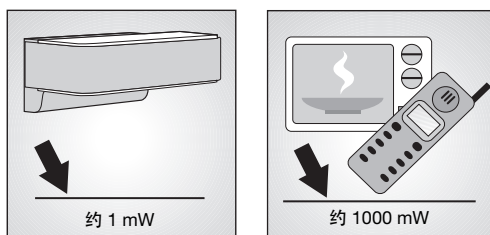

### 提示：

感应器适用于自动开关灯。天气条件可能影响感应器的功能，强风暴、强降雪、强降雨以及冰雹天气可能导致功能错误激活。

## 安装

为了达到规定的 5 m 有效距离，安装高度应该大约为 2 m。

### 电源线连接 (见图)

电源线由 3 芯电缆组成：

L = 相线 (通常为黑色、棕色或灰色)

N = 零线 (通常为蓝色)

PE = 地线 (绿色/黄色)

不确定时，必须使用试电笔鉴定电缆，然后重新切断电源。相线 (L) 和零线 (N) 连接在灯架接线头上。

**重要：**混淆接头将导致设备内或者保险丝盒内发生短路。此种情况下须辨别每根电缆并重新连接。

在电源线上可以安装用于开关的电源开关。

**提示：**灯壳 ① 进行连接时须插入安装吊环 ⑦，这样可避免内部导线因拉伸而导致负荷增加。

## 功能

壳体 ① 安装完毕并连接电源线后，感应灯即可使用。如果使用灯开关手动调试灯，测量阶段时，灯在 10 秒钟后自动关闭，随后针对传感器模式激活。无需重新操作灯开关。

### 有效距离设置 (灵敏度) ⑫

出厂设置：5 m。

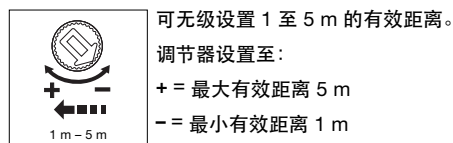

设置感应范围时，建议选择最短时间-。

有效距离是指将感应灯安装在 2 m 高度时，其在地面上产生的区域直径。

### 时间设置 (关闭延迟) ⑬

出厂设置：5 秒



灯所需的亮灯时间可在约 5 秒至 15 分钟 (最长) 之间进行无级设置。

调节器设置至：

- + = 最长时间 (15 分钟)。
- = 最短时间 (5 秒)。

设置感应范围时，建议选择最短时间-。

如果在该时间结束前感应到任何移动，计时器都会重新启动。设置感应范围和进行功能测试时，建议设置最短时间。

**提示：**每次关闭灯后，新的移动感应会中断约 1 秒钟。该时间结束后，感应灯才能在感应到移动时亮起。

### 亮度设置 (响应阈值) ⑭

出厂设置：2000 Lux

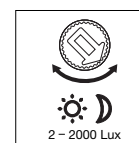

灯所需的响应阈值灯可在约 2 - 2000 Lux 的范围内无级设置。

调节器设置至：

- ☀ = 白天模式约 2000 Lux。
- 🌙 = 夜晚模式约 2 Lux。

白天设置感应范围时，须将调节器设置至 ☀。

### 程序设置 ⑮

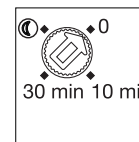

0 = 超过设置的亮度值时软启动/无底灯亮起

10 = 软启动 + 底灯 10 分钟

30 = 软启动 + 底灯 30 分钟

☾ = 软启动 + 底灯整个夜晚

## 长亮功能 ⑬

如果电源线上安装了电源开关，则除简单的开关功能外，还能实现下列功能：

### 长亮灯模式

#### 1 打开长亮灯：

开关关闭并打开 2 次。灯切换至长亮灯 4 小时（下侧玻璃后方的蓝色 LED 亮起）。然后灯将重新自动切换至传感器模式（蓝色 LED 关闭）。

#### 2 关闭长亮灯：

开关关闭并打开 1 次。灯关闭或切换至感应器模式。

#### 重要：

应该依次快速操作开关多次（在 .2 - 1 秒的范围内）。

### 何为灯软启动？

感应灯具有灯软启动功能。这表明，灯打开时不会直接切换至最大功率，而是在一秒内亮度被逐渐调高至 100 %。同样，灯关闭时，则逐渐变暗。

### 何为底灯？

每晚底灯可以以大约 10 % 的灯功率持续亮起。仅当感应范围出现移动时，灯才会切换至最大灯功率（100 %）（设置的时间内，参见关闭延迟 ⑬）。然后灯重新切换至底灯（约 10 %）。

**提示：**调光模式下，本地电网可能导致 LED 轻微闪烁。这并非产品缺陷，不得据此索赔。

## CE 一致性声明

本品符合：

- 低压指令 2006/95/EC
- EMC 指令 2004/108/EC
- RoHS 指令 2011/65/EC
- WEEE 指令 2012/19/EC

## 功能质保

该产品系施特朗精心研发制造，已根据有效规定通过了功能性及安全性审核，并进行了抽样检查。施特朗保证其产品性能和功能完好。质保期为 36 个月，自消费者购买日起计算。材料或生产错误导致的产品缺陷由我方负责排除，质保服务（通过维修或是更换缺陷部件解决）将由我方决定。耗材损失、未正确使用及保养造成的损失和损坏未包含在质保范围内。此外，外购物品的间接损失亦不属于质保范畴。仅当将未拆卸的设备连同简要的故障说明、收款凭据或发票（购买日期和零售商盖章）包装好并寄至相关维修点时，才能享受质保。

### 维修服务：

超过保修期或不在保修范围内的缺陷，请咨询就近的维修服务站是否可以进行了维修。

**36 个月  
功能保证**

## 技术参数

尺寸（高 x 宽 x 深）：	88 x 230 x 145 mm (L 800 LED iHF) 91 x 230 x 145 mm (L 810 LED iHF) 260 x 230 x 145 mm (L 820 LED iHF)
材料：	灯壳：塑料 饰板：铝
电源连接：	230 – 240 V, 50 Hz
功率：	10 W / 440 lm / 44 lm/W (L 800 LED iHF) 12.5 W / 612 lm / 49 lm/W (L 810 LED iHF) 12.5 W / 612 lm / 49 lm/W (L 820 LED iHF)
色温：	3000 Kelvin (暖白光)
LED 使用寿命：	50000 小时
感应角度：	160°，底部覆盖
感应有效距离：	1 – 5 m (径向)
亮度设置：	2 – 2000 Lux
时间设置：	5 秒 – 15 分钟
底灯：	0 或 10 %，软启动
长亮灯：	可控（4 小时）
保护形式：	IP 44
防护等级：	II
温度范围：	- 20° C 至 + 50° C

## 运行故障

故障	原因	解决方法
感应灯无电压	■ 保险丝损坏，未接通，电线断路 ■ 短路	■ 更新保险丝，打开电源开关，使用试电笔检查电线 ■ 检查接头
感应灯无法打开	■ 在白天模式下，亮度设置处于夜晚模式 ■ 电源开关关闭 ■ 保险丝损坏 ■ 感应范围未进行针对性设置	■ 重新设置（调节器 ⑭） ■ 打开 ■ 更换保险丝，必要时检查连接 ■ 重新调整
感应灯无法关闭	■ 感应范围内出现持续移动	■ 检查范围，必要时重新调整
感应灯未完全关闭	■ 已选择底灯	■ 程序选择开关位于 0
感应器意外打开	■ 风吹动感应范围内的树枝和灌木丛 ■ 感应到街道上的汽车	■ 调整范围 ■ 调整范围