

AL-KO

QUALITY FOR LIFE

BETRIEBSANLEITUNG RASENTRIMMER

GTE 350
GTE 450
GTE 550

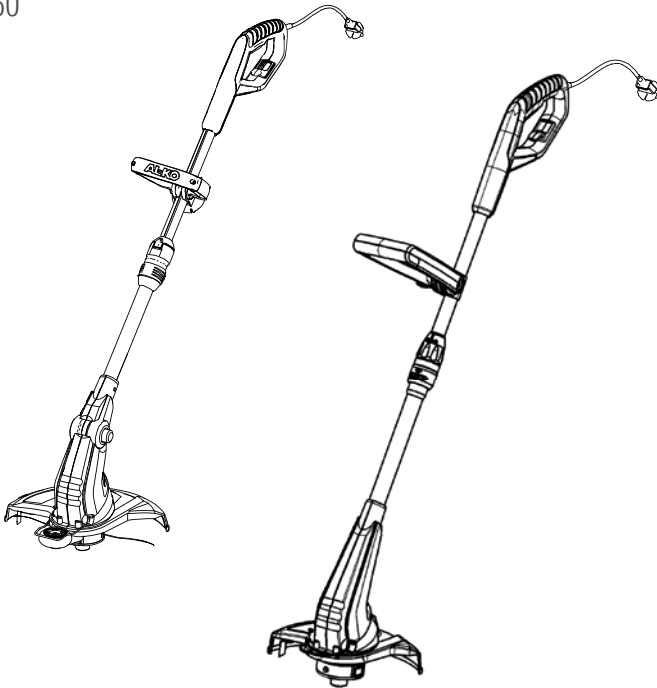

DE

EN

NL

FR

ES

IT

SL

HR

CS

SK

DA

SV

NO

FI

PL

LT

LV

RU

UK

HU



TR 066



Inhaltsverzeichnis

D	Betriebsanleitung.....	6
EN	User instructions.....	14
NL	Gebruikershandleiding.....	22
FR	Mode d'emploi.....	30
ES	Manual de instrucciones.....	38
IT	Libretto di istruzioni.....	46
SL	Navodilo za uporabo.....	54
HR	Upute za uporabu.....	61
CS	Návod k použití.....	68
SK	Návod na použitie.....	75
DA	Bruksanvisning.....	83
SV	Bruksanvisning.....	90
NO	Bruksanvisning.....	97
FI	Käyttöohjeet.....	104
PL	Használat.....	111
LT	Instrukcijų vadovas.....	119
LV	Instrukcijas.....	126
RU	Руководство по эксплуатации.....	133
UK	Посібник з експлуатації.....	141
HU	Használat.....	149

© 2016





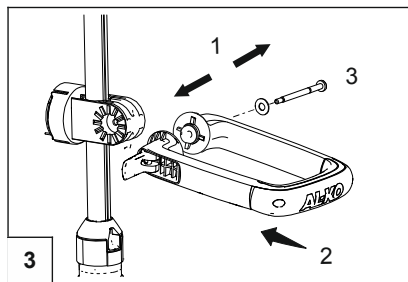
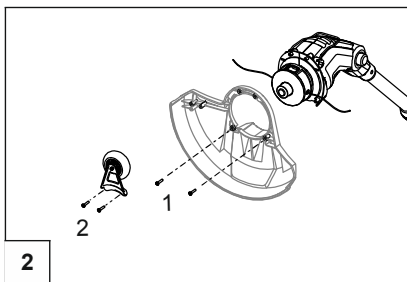
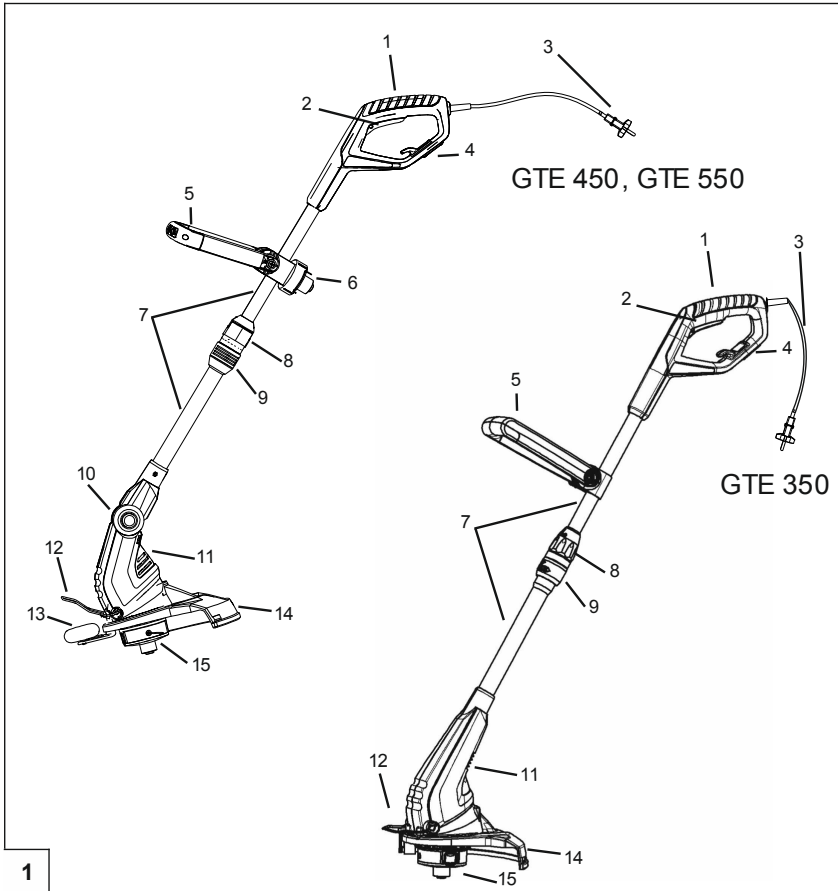

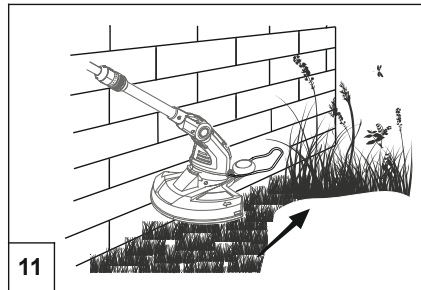
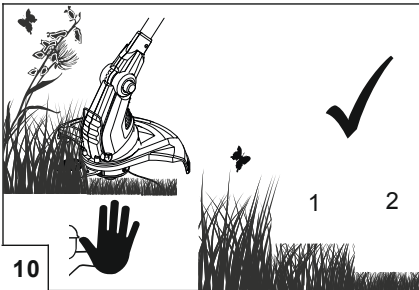
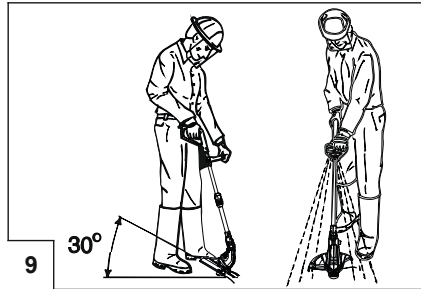
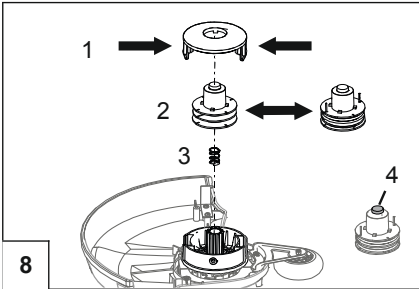
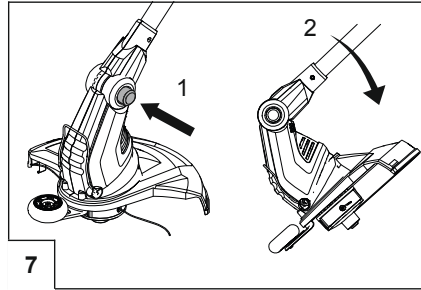
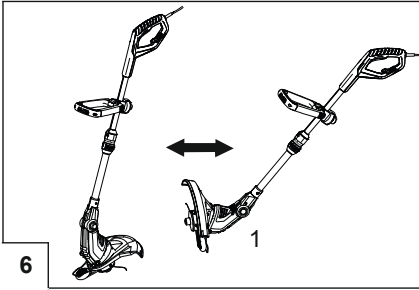
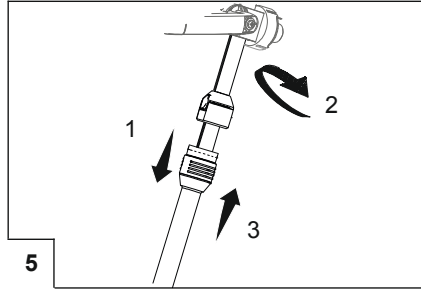
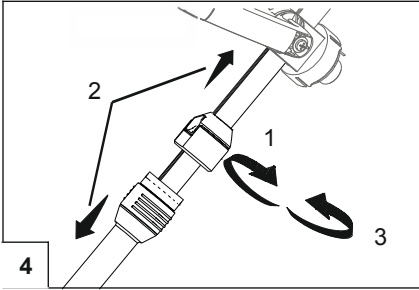





AL-KO KOBER GROUP Kötz, Germany

This documentation or excerpts therefrom may not be reproduced or disclosed to third parties without the express permission of the AL-KO KOBER GROUP.





TECHNISCHE DATEN

	GTE 350	GTE 450	GTE 550
	350 W	450 W	550 W
	230 - 240 V /50 Hz	230 - 240 V /50 Hz	230 - 240 V /50 Hz
	$a_{vhw} = 3,15 \text{ m/s}^2$ EN ISO 20643 K = 1,5 m/s ²	$a_{vhw} = 3,15 \text{ m/s}^2$ EN ISO 20643 K = 1,5 m/s ²	$a_{vhw} = 3,15 \text{ m/s}^2$ EN ISO 20643 K = 1,5 m/s ²
	$L_{PA} = 85,8 \text{ dB(A)}$ EN ISO 5395 K = 2,5 dB(A)	$L_{PA} = 85,4 \text{ dB(A)}$ EN ISO 5395 K = 2,5 dB(A)	$L_{PA} = 83,6 \text{ dB(A)}$ EN ISO 5395 K = 2,5 dB(A)
	96 dB(A)	96 dB(A)	96 dB(A)
	 / II	 / II	 / II
	25 cm	30 cm	30 cm
	2,3 kg	2,9 kg	3,0 kg

ORIGINAL-BETRIEBSANLEITUNG

Inhaltsverzeichnis

Zu diesem Handbuch.....	6
Produktbeschreibung.....	6
Produktübersicht.....	7
Sicherheitshinweise.....	8
Montage.....	9
Inbetriebnahme.....	9
Bedienung.....	10
Wartung und Pflege.....	10
Lagerung.....	11
Entsorgung.....	11
Hilfe bei Störungen.....	12
Garantie.....	12
EG-Konformitätserklärung.....	13

PRODUKTBESCHREIBUNG

Diese Dokumentation beschreibt einen handgeführten elektrischen Rasentrimmer.

Technische Daten

Technische Daten gemäß folgender Normen:

Mechanische Sicherheit nach EN 786, 5.1.1, Annex E and D,

Schalleistungs- und Schallenergiepegel nach DIN EN ISO 3744:2010

Messung mechanischer Schwingungen am Handgriff nach EN 28662-1:1992



Die angegebenen Werte sind nach einem genormten Prüfverfahren ermittelt worden und können verwendet werden, um verschiedene Elektrowerkzeuge miteinander zu vergleichen.

Zudem eignen sich diese Werte, um Belastungen für den Benutzer, die durch Vibrationen entstehen, im Voraus einschätzen zu können.

ZU DIESEM HANDBUCH

- Lesen Sie diese Dokumentation vor der Inbetriebnahme durch. Dies ist Voraussetzung für sicheres Arbeiten und störungsfreie Handhabung.
- Beachten Sie die Sicherheits- und Warnhinweise in dieser Dokumentation und auf dem Produkt.
- Diese Dokumentation ist permanenter Bestandteil des beschriebenen Produkts und soll bei Veräußerung dem Käufer mit übergeben werden.

Zeichenerklärung



ACHTUNG!

Genaueres Befolgen dieser Warnhinweise kann Personen- und / oder Sachschäden vermeiden.



Spezielle Hinweise zur besseren Verständlichkeit und Handhabung.



WARNUNG!

Abhängig davon, wie das Elektrowerkzeug eingesetzt wird, können die tatsächlichen Vibrationswerte von dem angegebenen abweichen.

Ergreifen Sie Maßnahmen, um sich gegen Vibrationsbelastungen zu schützen. Berücksichtigen Sie dabei den gesamten Arbeitsablauf, also auch Zeitpunkte, zu denen das Elektrowerkzeug ohne Last arbeitet oder ausgeschaltet ist.

Geeignete Maßnahmen umfassen unter anderem eine regelmäßige Wartung und Pflege des Elektrowerkzeuges und der Werkzeugaufsätze, Warmhalten der Hände, regelmäßige Pausen sowie eine gute Planung der Arbeitsabläufe.



WARNUNG!

Gehörschutz tragen um Gehörschäden vorzubeugen.

Symbole am Gerät



Achtung! Besondere Vorsicht bei der Handhabung.

	Vor Inbetriebnahme Betriebsanleitung lesen!
	Gefahr durch herausgeschleuderte Gegenstände!
	Dritte aus dem Gefahrenbereich fernhalten.
	Der Abstand zwischen dem Gerät und Dritten muss mindestens 15 m betragen.
	Gerät vor Regen und Nässe schützen
	Augen- und Gehörschutz tragen.
	Stecker sofort vom Netz trennen, wenn das Verlängerungskabel beschädigt oder durchtrennt wurde.

Nach einer Abkühlphase von ca. 15 Minuten kann der Rasentrimmer wieder eingeschaltet werden.



ACHTUNG!

Verletzungsgefahr!

Sicherheits- und Schutzeinrichtungen dürfen nicht außer Kraft gesetzt werden.

Bestimmungsgemäße Verwendung

Dieses Gerät ist zum Trimmen eines Rasenbodens im privaten Bereich bestimmt. Eine andere, darüber hinausgehende Anwendung gilt als nicht bestimmungsgemäß.

- Dieses Gerät ist nicht dafür bestimmt, durch Personen (einschließlich Kinder) mit eingeschränkten physischen, sensorischen oder geistigen Fähigkeiten oder mangels Erfahrung und/oder mangels Wissen benutzt zu werden, es sei denn, sie werden durch eine für ihre Sicherheit zuständige Person beaufsichtigt oder erhielten von ihr Anweisungen, wie das Gerät zu benutzen ist. Kinder sollten beaufsichtigt werden, um sicherzustellen, dass sie nicht mit dem Gerät spielen.



ACHTUNG!

Das Gerät darf nicht im gewerblichen Einsatz betrieben werden.

Verstellbarer Teleskopstiel

Der Rasentrimmer ist mit einem verstellbaren Teleskopstiel ausgestattet. Damit kann das Gerät auf individuelle Körpergrößen eingestellt werden und der Motorkopf kann geschwenkt werden.

Schwenkbarer und verstellbarer Schneidkopf

GTE 450 und 550 sind mit einem schwenkbaren und in der Neigung verstellbaren Schneidkopf ausgestattet.

Tippautomatik

Im Fadenkopf ist eine Tippautomatik (8-4) integriert, so dass bei laufendem Motor der Schneidfaden verlängert werden kann.

Sicherheits- und Schutzeinrichtungen

Kindersicherung

Die Bohrung (5 mm) am Motorschutzschalter ist für ein Vorhängeschloss* vorgesehen. Das Vorhängeschloss verhindert ein ungewolltes Auslösen des Gerätes.

* Nicht im Lieferumfang enthalten

Schutzschalter für Motor

Der Rasentrimmer ist mit einem Motorschutzschalter ausgestattet, der bei Überlastung abschaltet.

PRODUKTÜBERSICHT

Die Produktübersicht (1) gibt einen Überblick über das Gerät.

1-1	Oberer Handgriff
1-2	Schalter mit Kindersicherung
1-3	Gerätestecker
1-4	Kabelzugentlastung
1-5	Zusatzhandgriff
1-6	Halter mit Zusatz-Fadenspule *
1-7	Teleskopstiel
1-8	Obere Führungshülse
1-9	Untere Führungshülse
1-10	Feststellknopf für Schneidkopf *
1-11	Schneidkopf mit Motor
1-12	Pflanzenschutzbügel
1-13	Führungsrad *

1-14	Schutzschild mit Fadenabschneider
1-15	Fadenspule
	* gerätespezifisch

SICHERHEITSHINWEISE



ACHTUNG!

Die Rotation der Schneidwerkzeuge dauert nach dem Abschalten des Motors noch an.

- Netz- und Verlängerungsleitungen vor dem Gebrauch auf Anzeichen von Beschädigungen oder Alterung überprüfen
- Verlängerungsleitungen von den Schneidwerkzeugen fernhalten.
- Wird die Leitung während des Gebrauchs beschädigt, sofort vom Netz trennen. DIE LEITUNG NICHT BERÜHREN, BEVOR SIE VOM NETZ GETRENNT IST.
- Geeignete Kleidung, Augenschutz und Handschuhe tragen
- Niemals Kindern oder nicht eingewiesenen Personen den Betrieb oder die Wartung der Maschine erlauben. Örtliche Bestimmungen können das Mindestalter der Bedienungsperson festlegen
- Gebrauch der Maschine unterbrechen, wenn Personen, vor allem Kinder - oder Haustiere in der Nähe sind.
- Nur bei Tageslicht oder bei guter künstlicher Beleuchtung mähen.
- Vor Inbetriebnahme der Maschine und nach irgendwelchem Aufprall, Maschine auf Anzeichen von Verschleiß oder Beschädigung prüfen und notwendige Reparaturen durchführen lassen.
- Gerät niemals mit beschädigten oder fehlenden Schutzeinrichtungen benutzen.
- Immer Hände und Füße von der Schneideinrichtung entfernt halten, vor allem beim Einschalten des Motors.
- Verletzungsgefahr besteht durch jede Einrichtung, die zum Abschneiden der Fadenslänge dient.
- Nach dem Herausziehen eines neuen Fadens die Maschine immer in ihrer normale Arbeitsposition halten, bevor sie eingeschaltet wird.
- Nie metallische Schneidelemente montieren.
- Nur Original-Ersatzteile und Original-Zubehör verwenden.
- Netzstecker abziehen vor Prüfungen, Reinigungen oder Arbeiten an der Maschine und wenn sie nicht im Gebrauch ist.
- Darauf achten, dass Luftöffnungen frei von Verschmutzungen sind.
- Trotz der technischen und ergänzenden Schutzmaßnahmen verbleibt immer ein Restrisiko beim Arbeiten mit der Maschine.
- Griffe trocken und sauber halten.
- Fremdkörper im Arbeitsbereich entfernen.
- Gerät nur in technisch einwandfreiem Zustand benutzen.
- Schutzschild, Fadenkopf und Motor immer frei von Nährückständen halten.
- Körper und Kleidung vom Schneidwerk fernhalten.
- Personen, die mit dem Trimmer nicht vertraut sind, sollten den Umgang bei ausgeschaltetem Motor üben.
- Zweckmäßige Arbeitskleidung tragen.
- Beim Arbeiten auf sicheren Stand achten
- Gerät immer beidhändig bedienen.
- Dritte aus dem Gefahrenbereich fernhalten.
- Gerät nicht unbeaufsichtigt lassen.
- Bei Mäharbeiten am Hang immer unterhalb der Schneidvorrichtung stehen.
- Bei Arbeiten am Hang:
 - Niemals an einem glatten und rutschigen Abhang arbeiten.
 - Immer auf sicheren Stand achten.
 - Immer quer zum Hang mähen, niemals auf- oder abwärts.
 - Nicht an Hängen mit mehr als 10° Neigung arbeiten!
 - Besondere Vorsicht beim Wenden!
- Nach Kontakt mit einem Fremdkörper:
 - Motor ausschalten.
 - Gerät auf Schäden prüfen.
- Gerät nicht unter Einfluss von Alkohol, Drogen oder Medikamenten bedienen.
- Die Unfallverhütungsvorschriften sind einzuhalten.

Elektrische Sicherheit



VORSICHT!

Gefahr beim Berühren spannungsführender Teile!

Stecker sofort vom Netz trennen, wenn das Verlängerungskabel beschädigt oder durchtrennt wurde! Wir empfehlen den Anschluss über einen FI-Schutzschalter mit einem Nennfehlerstrom < 30 mA.

- Die Haus-Netzspannung muss mit den Angaben zur Netzspannung in den Technischen Daten übereinstimmen, keine andere Versorgungsspannung verwenden.
- Nur Verlängerungskabel verwenden, die für den Gebrauch im Freien vorgesehen sind - Mindestquerschnitt 1,5 mm². Kabeltrommeln immer vollständig abrollen.
- Beschädigte oder brüchige Verlängerungskabel dürfen nicht verwendet werden.
 - ⇒ *Kontrollieren Sie vor jeder Inbetriebnahme den Zustand ihres Verlängerungskabels.*
- Verlängerungskabel in der Kabelzugentlastung fixieren.
- Gerät nicht Nässe oder Feuchtigkeit aussetzen.
- Kinder sind von den an das Stromnetz angeschlossenen Geräten fernzuhalten.

MONTAGE



ACHTUNG!

Das Gerät darf erst nach vollständiger Montage betrieben werden.

Schutzschild montieren



Das im Schutzschild integrierte Messer schneidet den Schneidfaden automatisch auf die optimale Länge.

GTE 350

1. Schutzschild auf den Schneidkopf setzen (2-1).
2. Darauf achten, dass der Faden frei liegt.
3. Mit den beiliegenden 4 Schrauben befestigen.

GTE 450, GTE 550

1. Schutzschild auf den Schneidkopf setzen (2-1).
2. Darauf achten, dass der Faden frei liegt.
3. Schutzschild mit den mitgelieferten Schrauben hinten festschrauben (2-1).
4. Führungsrad auf Schutzhaube aufsetzen und Schrauben festschrauben (2-2).

Montage Zusatzgriff

GTE 350

1. Die Griffbügel des Zusatzgriffs leicht auseinander ziehen (3-1).
2. Zusatzgriff auf die Halterung schieben (3-2).
3. Zusatzgriff in der Verzahnung einrasten.
4. Bolzenhalterung aufsetzen und Spannbolzen festschrauben (3-3).

GTE 450, GTE 550

Mit dem Kipphebel im Zusatzgriff kann die Neigung des Griffs individuell angepasst werden.

1. Halterung auf Schaft schieben.
2. Die Griffbügel des Zusatzgriffs leicht auseinander ziehen (3-1).
3. Zusatzgriff auf die Halterung schieben (3-2).
4. Zusatzgriff in der Verzahnung einrasten.
5. Kipphebel mit Bolzenhalterung auf den Spannbolzen setzen.
6. Spannbolzen so festschrauben, dass der Kipphebel mit wenig Kraftaufwand bewegt werden kann (3-3).

INBETRIEBNAHME



ACHTUNG!

Vor Inbetriebnahme immer eine Sichtkontrolle durchführen.

Teleskopstiel verstellen

1. Zum Lösen die obere Feststellhülse um ca. 180° nach rechts drehen (4-1).
2. Teleskopstiel individuell zur Körpergröße einstellen. Der Teleskopstiel kann um ca. 10 cm verlängert werden (4-2).
3. Feststellhülse festdrehen (4-3).

Schneidkopf schwenken

Um z. B. Rasenkanten zu trimmen, kann der Schneidkopf um 180° geschwenkt werden (5, 6).

1. Untere Feststellhülse losschrauben (5-1).
2. Teleskopstiel um 180° drehen (5-2).
3. Feststellhülse festschrauben (5-3, 6-1).

Schneidkopf neigen

Mit verändertem Neigungswinkel kann auch an unzugänglichen Stellen getrimmt werden, z. B. unter Bänken, Vorsprüngen, etc.

1. Feststellknopf drücken (7-1).
2. Schneidkopf in der gewünschten Neigung einrasten (7-2).
3. Feststellknopf loslassen.



Schutz am Fadenabschneider vor der ersten Inbetriebnahme entfernen.

Rasentrimmer starten

1. Das Verlängerungskabel durch die Zugentlastung führen.
2. Verlängerungskabel mit dem Stromnetz verbinden.
3. Einen sicheren Stand einnehmen.
4. Das Gerät mit beiden Händen halten. Dabei den Schneidkopf nicht auf dem Boden aufsetzen.
5. Mit einer Hand den Zusatzgriff, mit der anderen Hand den oberen Griff umfassen.
6. Schalter im oberen Griff drücken und festhalten. Das Gerät läuft.
7. Den Rasentrimmer einige Augenblicke im Leerlauf laufen lassen. Der Schneidfaden wird dabei auf die richtige Länge abgeschnitten.
8. Wird der Schalter losgelassen, schaltet das Gerät ab.



Nach dem Ausschalten des Geräts dreht der Fadenschneidkopf noch einige Sekunden nach.

BEDIENUNG

- Gerät einschalten, bevor Sie sich dem zu schneidenden Gras nähern.
- Gerät leicht nach vorne neigen, langsam vorgehen (9).
- Gerät nach rechts und links schwenken, um das Gras zu schneiden (9).

Langes Gras muss schichtweise getrimmt werden. Immer von oben (10-1, 10-2) nach unten vorgehen.



Fadenkopf beim Arbeiten immer wieder auf den Rasen tippen. Die Tippautomatik sorgt stets für eine optimale Fadenzahl.

- Pflanzenschutzbügel verwenden, um das Gerät auf die richtige Distanz zu Hindernissen zu halten (11-1).
- Schnittgut nur bei stehendem Motor entfernen.



ACHTUNG!

Der Vibrationswert während des Gebrauchs des Elektrowerkzeuges kann sich vom ausgewiesenen Wert unterscheiden, je nach Einsatz des Gerätes.

- Gerät während der Arbeit nicht überbeanspruchen.

WARTUNG UND PFLEGE



VORSICHT!

Gefahr durch elektrischen Strom!

Trennen Sie vor allen Wartungs- und Pflegemaßnahmen das Gerät vom Netz und sichern Sie es gegen Wiedereinschalten.

- Nach dem Gebrauch Netzstecker ziehen und Maschine auf Beschädigung überprüfen
- Gerät unzugänglich für Kinder und unbefugte Personen lagern.
- Elektrische Störungen nur von autorisierten Fachwerkstätten beheben lassen.
- Gerät nie verwenden wenn die Klinge des Fadenabschneiders fehlt oder beschädigt ist.
- Schutzschild, Fadenkopf und Motor immer frei von Mährückständen halten.
- Gerät nicht mit Wasser abspritzen! Eindringendes Wasser (Zündanlage, Vergaser...) kann zu Störungen führen.
- Gerät nicht Nässe oder Feuchtigkeit aussetzen.
- Gerät in regelmäßigen Zeitabständen auf ordnungsgemäßen Zustand überprüfen.
- Keine Reinigungs- bzw. Lösungsmittel verwenden. Das Gerät kann damit irreparabel beschädigt werden.

Fadenspule austauschen

(Ersatzfadenspule GTE Art. Nr. 112966)

1. Mit Druck auf die beiden Arretierungen die Abdeckung öffnen (8-1).
2. Leere Fadenspule entfernen (8-2).

3. Neue Fadenspule einsetzen.
4. Darauf achten, dass die Feder wieder eingesetzt ist (8-3).
5. Faden an beiden Seiten nach außen fädeln.
6. Abdeckung aufsetzen und Arretierungen einrasten.

LAGERUNG

- Gerät und seine Zubehörteile nach jeder Benutzung reinigen.



Rasentrimmer am Griff aufhängen. Dadurch wird der Schneidkopf nicht unnötig belastet.

- Gerät an einem trockenen, frostsicheren Ort lagern.

ENTSORGUNG



Ausgediente Geräte, Batterien oder Akkus nicht über den Hausmüll entsorgen!

Verpackung, Gerät und Zubehör sind aus recyclingfähigen Materialien hergestellt und entsprechend zu entsorgen.

HILFE BEI STÖRUNGEN

Störung	Mögliche Ursache	Lösung
Motor läuft nicht	Motorschutzschalter hat abgeschaltet Keine Netzspannung vorhanden	Warten, bis der Motorschutzschalter den Trimmer wieder einschaltet. Sicherungen / FI-Schutzschalter prüfen, Stromversorgung von Elektrofachkraft prüfen lassen Verlängerungskabel prüfen, wenn nötig neues verwenden
Trimmer vibriert	Fadenspule ist verschmutzt	Fadenspule reinigen, wenn nötig ersetzen
Rasen schlecht geschnitten	Fadenspule ist leer	Fadenspule wechseln
	Unzureichende Fadenlänge	Fadenlänge einstellen



Bei Störungen, die nicht in dieser Tabelle aufgeführt sind oder die Sie nicht selbst beheben können, wenden Sie sich bitte an unseren zuständigen Kundendienst.

GARANTIE

Etwaige Material- oder Herstellungsfehler am Gerät beseitigen wir während der gesetzlichen Verjährungsfrist für Mängelansprüche entsprechend unserer Wahl durch Reparatur oder Ersatzlieferung. Die Verjährungsfrist bestimmt sich jeweils nach dem Recht des Landes, in dem das Gerät gekauft wurde.

Unsere Garantiezusage gilt nur bei:

- beachten dieser Bedienungsanleitung
- sachgemäßer Behandlung
- verwenden von Original-Ersatzteilen

Die Garantie erlischt bei:

- eigenmächtigen Reparaturversuchen
- eigenmächtigen technischen Veränderungen
- nicht bestimmungsgemäßer Verwendung

Von der Garantie ausgeschlossen sind:

- Lackschäden, die auf normale Abnutzung zurückzuführen sind
- Verschleißteile, die auf der Ersatzteilkarte mit Rahmen [xxx xxx (x)] gekennzeichnet sind
- Verbrennungsmotoren (hier gelten die Garantiebestimmungen der jeweiligen Motorenhersteller)

Die Garantiezeit beginnt mit dem Kauf durch den ersten Endabnehmer. Maßgebend ist das Datum auf dem Kaufbeleg. Wenden Sie sich bitte mit dieser Erklärung und dem Original-Kaufbeleg an Ihren Händler oder die nächste autorisierte Kundendienststelle. Die gesetzlichen Mängelansprüche des Käufers gegenüber dem Verkäufer bleiben durch diese Erklärung unberührt.

EG-KONFORMITÄTSERKLÄRUNG

Hiermit erklären wir, dass dieses Produkt in der von uns in Verkehr gebrachten Ausführung, den Anforderungen der harmonisierten EU-Richtlinien, EU-Sicherheitsstandards und den produktspezifischen Standards entspricht.

Produkt

Rasentrimmer, elektrisch

Typ

GTE 350

GTE 450

GTE 550

Hersteller

AL-KO Geräte GmbH

Ichenhauser Str. 14

D-89359 Kötz

Bevollmächtigter

Andreas Hedrich

Ichenhauser Str. 14

D-89359 Kötz

Seriennummer

G130130

EU-Richtlinien

2006/42/EC

2014/30/EU

2000/14/EC

2014/35/EU

2011/65/EU

Harmonisierte Normen

EN 60335-1

EN 50636-2-91

EN 55014-1

EN 55014-2

EN 61000-3-2

EN 61000-3-3

Schalleistungspegel

EN ISO 3744

gemessen / garantiert

GTE 350 94 / 96 dB(A)

GTE 450 94 / 96 dB(A)

GTE 550 94 / 96 dB(A)

Benannte Stelle

Société Nationale de Certification

et d'Homologation

No. 0499

Konformitätsbewertung

2000/14/EC Appendix VI

Kötz, 04.07.2016



Wolfgang Hergeth

Managing Director

ORIGINAL USER INSTRUCTIONS

Contents

About this handbook.....	14
Product description.....	14
Product overview.....	15
Safety instructions.....	16
Assembly.....	17
Startup.....	17
Operation.....	18
Maintenance and care.....	18
Storage.....	19
Disposal.....	19
Troubleshooting.....	20
Warranty.....	20
EC Declaration of Conformity.....	21

PRODUCT DESCRIPTION

This documentation describes a hand-operated electrical lawn trimmer.

Technical data

Technical data acc. to the following standards:

Mechanical safety acc. to EN 786, 5.1.1, Annex E and D,

sound pressure and sound energy level acc. to DIN EN ISO 3744:2010

Measurement of mechanical vibration at the hand grip acc. to EN 28662-1:1992



The specified values have been established based on a standardised test process and can be used for comparing different electrical tools with one another.

In addition, these values are suitable for estimating in advance the loads to which the user is exposed due to vibration.

ABOUT THIS HANDBOOK

- Read this documentation before starting up the machine. This is a precondition for safe working and flawless operation.
- Observe the safety warnings in this documentation and on the product.
- This documentation is a permanent integral part of the product described and must be passed on to the new owner if the product is sold.

Explanation of symbols



CAUTION!

Following these safety warnings carefully can prevent personal injury and/or material damage.



Special instructions for greater ease of understanding and improved handling.



WARNING!

The actual vibration values may differ from those specified, depending on what the electrical tool is used for.

Take measures to protect yourself against vibration loads. In doing so, take account of the entire working process, i.e. also times during which the electrical tool is operating without load, or is switched off.

Suitable measures include regular maintenance and care of the electrical tool and the tool attachments, keeping your hands warm, taking regular breaks and planning the working sequences effectively.



WARNING!

Wear ear defenders to prevent impairment of hearing.

Symbols on the appliance

	Important! Take particular care during handling.
	Read the operating instructions before starting operation!

	Danger due to objects being thrown out!
	Keep other people out of the danger area.
	Make sure there is a gap of at least 15 m between the appliance and other people.
	Protect the appliance against rain and moisture
	Wear protective glasses and ear defenders.
	Disconnect the plug from the mains if the extension cable is damaged or severed!

CAUTION!
Risk of injury!
 Safety and protective devices should not be disabled.

Designated use

This appliance is intended for trimming a lawn in non-commercial applications. Any use not in accordance with this designated use shall be regarded as misuse.

- This tool is not intended to be used by people (including children) who have restricted physical, sensory or mental capabilities; neither is it intended to be used by people lacking experience and/or knowledge unless they are supervised by someone who is responsible for safety, or receive instructions from this supervisory person in how to operate the tool. Children should be supervised in order to make sure that they do not play with the tool.

CAUTION!
 The equipment is intended for domestic use only.

Adjustable telescopic handle

The lawn trimmer is equipped with an adjustable telescopic handle. This allows the appliance to be set to individual body sizes, and allows the motor head to be swivelled.

Swivelling and adjustable cutter head

GTE 450 and 550 have a swivelling cutter head with an adjustable angle.

Automatic tip

An automatic tip function is equipped in the spool head, allowing the cutting line to be extended while the motor is running.

Safety and protective equipment

Child protection

The hole (5 mm) on the motor protection switch is provided for a padlock*. The padlock prevents the appliance from being switched on inadvertently.

* *Not included in the scope of delivery*

Motor protection switch

The lawn trimmer is equipped with a motor protection switch which deactivates in case of an overload.

The lawn trimmer can be switched back on again after a cooling-down phase of approx. 15 minutes.

PRODUCT OVERVIEW

Product overview

The product overview (1) provides an overview of the appliance.

1-1	Upper hand grip
1-2	Switch with child protection
1-3	Appliance plug
1-4	Cable strain relief
1-5	Auxiliary hand grip
1-6	Holder with additional spool *
1-7	Telescopic handle
1-8	Upper guide sleeve
1-9	Lower guide sleeve
1-10	Locking button for cutter head *
1-11	Cutter head with motor
1-12	Plant protection bar
1-13	Guide wheel *

1-14	Guard plate with line cutter
1-15	Spool
	* appliance-specific

SAFETY INSTRUCTIONS



CAUTION!

The cutting tools continue to rotate even after the motor has been switched off.

- Before using mains and extension cables, check them for any signs of damage or ageing.
- Keep extension cables away from the cutting tools.
- If the cable becomes damaged during use, immediately disconnect from the mains. **DO NOT TOUCH THE CABLE UNTIL IT HAS BEEN DISCONNECTED FROM THE MAINS.**
- Wear suitable clothing, eye protection and gloves
- Never allow children or uninstructed persons to operate or maintain the machine. Local regulations may specify the minimum age of people operating the machine
- Stop using the machine when people, especially children (and also pets) are in the vicinity.
- Only mow during daylight hours or with good artificial lighting.
- Before taking the machine into operation, and following any impact, check the machine for signs of wear or damage and undertake the necessary repairs.
- Never use the appliance if any protective devices are damaged or missing.
- Always keep hand and feet away from the cutting device, above all when switching on the motor.
- Any device that is used for cutting off the line represents a danger of injury.
- After pulling out a new line, always hold the machine in its normal working position before switching it on.
- Never fit metallic cutting elements.
- Only use genuine spare parts and genuine accessories.
- Disconnect the mains plug before carrying out any checks, cleaning or work on the machine, and when it is not in use.
- Make sure that air openings are free from contamination.
- In spite of technical and additional protective measures, there is always a residual risk when working with the machine.
- Keep the handles dry and clean.
- Remove foreign objects from the working area.
- The equipment should be used only if in good order and condition
- Always keep the guard, string head and engine free of mowing debris.
- Keep body and clothing away from cutting parts.
- Persons who are not familiar with the trimmer should practise handling it with the engine switched off.
- Wear appropriate working clothes.
- Always ensure stability when working.
- Always operate the appliance with two hands.
- Keep others away from dangerous areas.
- Do not leave the appliance unsupervised.
- When mowing on sloping ground, always stand downhill of the cutting device.
- If working on slopes:
 - Never work on a smooth and slippery slope.
 - Always make sure you are positioned securely.
 - Always work across the slope, never upward or downward.
 - Do not work on slopes with a more than 10° gradient!
 - Take particular care when turning!
- After contact with a foreign object:
 - Switch off the engine.
 - Examine the device for damage.
- The machine must not be operated if the operator is under the influence of alcohol, drugs or medication.
- Comply with the accident prevention regulations.

Electrical safety



CAUTION!

Danger when touching voltage conducting parts!

Disconnect the plug from the mains if the extension cable is damaged or severed! We recommend connecting a RCD (residual current operated device) having a nominal residual current of < 30 mA.

- The house mains voltage must agree with the details quoted in the technical data, do not use any other supply voltage.
- Use only extension cables that are suitable for use outdoors - minimum cross-section 1.5 mm². Cable drums should always be unrolled completely.
- Damaged or brittle extension cables must not be used.
 - ⇒ *Check the condition of your extension cable each time you start to use the equipment.*
- Secure the extension cable in the cable strain relief.
- Do not get the appliance wet or expose it to moisture.
- Keep children away from appliances connected to the mains.

ASSEMBLY



CAUTION!

The machine must not be put in operation before it has been assembled completely.

Install the guard plate



The knife integrated in the guard plate automatically cuts the line to the optimum length.

GTE 350

1. Set the guard plate in relation to the cutter head (2-1).
2. Make sure that the line is exposed.
3. Secure with the enclosed 4 screws.

GTE 450, GTE 550

1. Set the guard plate in relation to the cutter head (2-1).
2. Make sure that the line is exposed.

3. Screw the guard plate on at the rear with the supplied screws (2-1).
4. Place the guide wheel on the guard hood and tighten the screws (2.2).

Installation of auxiliary handle

GTE 350

1. Pull the grip bar of the auxiliary handle slightly apart (3-1).
2. Push the auxiliary handle onto the holder (3-2).
3. Engage the auxiliary handle in the splines.
4. Put on the pin holder and screw the clamping pin tight (3-3).

GTE 450, GTE 550

The angle of the handle can be individually adjusted using the tip lever.

1. Push the holder onto the shaft.
2. Pull the grip bar of the auxiliary handle slightly apart (3-1).
3. Push the auxiliary handle onto the holder (3-2).
4. Engage the auxiliary handle in the splines.
5. Place the tip lever with pin holder onto the clamping pin.
6. Screw the clamping pin tight so that the tip lever can be operated with little force (3-3).

STARTUP



CAUTION!

Always perform a visual check prior to start-up.

Adjusting the telescopic handle

1. To release, turn the upper locking sleeve through about 180° to the right (4-1).
2. Set the telescopic handle to the individual physique. The telescopic handle can be extended by approx. 10 cm (4-2).
3. Tighten the locking sleeve (4-3).

Swivelling the cutter head

To trim lawn edges, for example, it is possible to swivel the cutter head through 180° (5, 6).

1. Loosen the lower locking sleeve (5-1).
2. Turn the telescopic handle through 180° (5-2).
3. Screw the locking sleeve tight (5-3, 6-1).

Angling the cutter head

By changing the pivot angle, it is also possible to trim areas that are difficult to access, e.g. under benches, overhangs, etc.

1. Press the locking button (7-1).
2. Engage the cutter head in the required angle (7-2).
3. Release the locking button.



Remove the guard on the line cutter before taking into operation for the first time.

Starting the lawn trimmer

1. Guide the extension cable through the strain relief.
2. Connect the extension cable to the mains supply.
3. Stand securely.
4. Hold the appliance with both hands. Do not place the cutter head on the ground when doing this.
5. Hold the auxiliary handle in one hand and the upper grip with your other hand.
6. Press the switch in the upper grip and hold it pressed. The appliance runs.
7. Let the lawn trimmer run at idling speed for a few moments. This causes the cutting line to be cut off to the correct length.
8. The appliance switches off when the switch is released.



After the appliance has been switched off, the spool head continues to rotate for a few seconds.

OPERATION

- Switch on the appliance before approaching the grass to be cut.
- Angle the appliance forwards slightly, and walk forwards slowly (9).
- Sweep the appliance to the right and left in order to cut the grass (9).

Long grass must be cut in several passes. Always proceed from top (10-1, 10-2) to bottom.



Tap the spool head on the ground from time to time when working. The automatic tip function always keeps the line at optimum length.

- Use the plant protection car in order to hold the appliance at the correct distance from obstacles (11-1).
- Make sure the motor is stopped before you remove any cuttings.



CAUTION!

The vibration value during use of the electrical implement may differ from the indicated value, depending on what the appliance is used for.

Do not overload the appliance during work.

MAINTENANCE AND CARE



CAUTION!

Danger from electrical current!

Before all maintenance and care jobs, disconnect the appliance from the mains and secure it to prevent it from being switched back on.

- After use, disconnect the mains plug and check the machine for damage.
- Keep the appliance out of reach of children and unauthorised persons.
- Electrical malfunctions are only allowed to be rectified by authorised specialist workshops.
- Never use the appliance if the blade of the line cutter is missing or damaged.
- Always keep the guard, string head and engine free of mowing debris.
- Do not spray the machine with water! Penetrating water (ignition system, carburettor...) can lead to malfunctions.
- Do not get the appliance wet or expose it to moisture.
- Regularly check the appliance is in good working order.
- Do not use any cleaning agents or solvents. They can cause irreparable damage to the appliance.

Changing the spool

(Replacement spool GTE art. no. 112966)

1. Press the two locking catches to open the cover (8-1).
2. Remove the empty spool (8-2).
3. Insert the new spool.
4. Make sure that the spring is re-inserted (8-3).

5. Guide the line outwards on both sides.
6. Put on the cover and engage the locking catches.

STORAGE

- Clean the appliance and its accessories after each use.



Hang up the lawn trimmer by its handle. This avoids placing unnecessary load on the cutter head.

- Store the appliance in a dry place protected against frost.

DISPOSAL



Do not dispose of worn-out machines or spent batteries (including rechargeable batteries) in domestic waste!

The packaging, machine and accessories are made from recyclable materials and must be disposed of accordingly.

TROUBLESHOOTING

Malfunction	Possible cause	Solution
Motor does not run	Motor protection switch has switched off No mains voltage	Wait until the motor protection switch switches the trimmer back on. Check the fuses / RCCB, have the electrical power supply checked by an electrician Check the extension cable, use a new one if necessary
Trimmer vibrates	Spool is contaminated	Clean the spool, renew it if necessary
Lawn is not cut well	Spool is empty	Change the spool
	Line not long enough	Set the line length



If you encounter any malfunctions that are not listed in this table or which you cannot rectify yourself, please contact our responsible customer service.

WARRANTY

We will address claims for any defects in materials and workmanship during the statutory period of limitation by means of repairs or replacements of our choice. The period of limitation is governed by the laws of the country in which the machine was purchased.

Our warranty applies only if:

- The machine has been properly handled
- The operating instructions have been adhered to
- Original replacement parts have been used

The warranty is no longer in effect if:

- Efforts have been made to repair the machine
- Technical modifications have been made to the machine
- The machine has not been used for its intended purpose

The warranty does not cover:

- Damage to paint work through normal use
- Parts subject to wear as indicated in the replacement parts list with a box [xxx xxx (x)]
- Internal combustion engines – separate warranty conditions of the respective engine manufacturer apply

The warranty period begins with the purchase by the first buyer. The warranty period begins on the date that appears on the original purchase receipt. In the event of a warranty claim, please your contact supplier or the nearest authorised customer service centre with this warranty declaration and the purchase receipt in hand. This warranty does not affect the legal warranty claims by the purchaser against the seller.

EC DECLARATION OF CONFORMITY

We hereby declare that this product in the version which we have introduced into circulation is in accordance with the requirements of the harmonised EU directives, EU safety standards and the product-specific standards.

Product Lawn trimmer, electric	Manufacturer AL-KO Geräte GmbH Ichenhauser Str. 14 D-89359 Kötz	Authorised representative Andreas Hedrich Ichenhauser Str. 14 D-89359 Kötz
Type GTE 350 GTE 450 GTE 550		
Serial number G130130	EU Directives 2006/42/EC 2014/30/EU 2000/14/EC 2014/35/EU 2011/65/EU	Harmonised standards EN 60335-1 EN 50636-2-91 EN 55014-1 EN 55014-2 EN 61000-3-2 EN 61000-3-3
Sound pressure level EN ISO 3744 measured / guaranteed GTE 350 94 / 96 dB(A) GTE 450 94 / 96 dB(A) GTE 550 94 / 96 dB(A)		
Designated office Société Nationale de Certification et d'Homologation No. 0499	Conformity evaluation 2000/14/EC Appendix VI	Kötz, 04.07.2016  Wolfgang Hergeth Managing Director

ORIGINELE GEBRUIKERSHANDLEIDING

Inhoudsopgave

Over dit handboek.....	22
Productbeschrijving.....	22
Productoverzicht.....	23
Veiligheidsvoorschriften.....	24
Montage.....	25
Inbedrijfstelling.....	25
Bediening.....	26
Onderhoud.....	26
Opslag.....	27
Afvoeren.....	27
Hulp bij storingen.....	28
GARANTIE.....	28
EG-conformiteitsverklaring.....	29

PRODUCTBESCHRIJVING

Dit document beschrijft een elektrische grastrimmer voor bediening met de hand.

Technische gegevens

Technische gegevens conform de volgende normen:

Mechanische veiligheid conform EN 786, 5.1.1, annex E en D,

Geluids(energie)niveau conform DIN EN ISO 3744:2010

Meting mechanische trillingen bij handgreep conform EN 28662-1:1992



De vermelde waarden zijn conform een genormeerde testprocedure vastgesteld en kunnen worden gebruikt om verschillende elektronische apparaten met elkaar te vergelijken.

Bovendien zijn deze waarden geschikt om belastingen voor de gebruiker die door vibraties ontstaan van te voren te kunnen inschatten.

OVER DIT HANDBOEK

- Lees deze documentatie vóór ingebruikname door. Dit is een voorwaarde voor veilig werken en storingsvrij gebruik.
- Neem de veiligheidsvoorschriften en waarschuwingen in deze documentatie en op het product in acht.
- Deze documentatie is permanent onderdeel van het beschreven product en dient bij verkoop aan de koper te worden overgedragen.

Legenda



LET OP!

Het nauwkeurig in acht nemen van deze waarschuwingen kan verwondingen en/of materiële schade voorkomen.



Speciale aanwijzingen voor een beter begrip en gebruik.



WAARSCHUWING!

Afhankelijk van de gebruikssituatie kunnen de daadwerkelijke vibratiewaarden van de vermelde waarden afwijken.

Wij adviseren u om maatregelen te treffen waarmee u zich tegen de belasting door vibratie beschermt. Neem hierbij het complete werkproces in acht, dus ook de tijdstippen waarop het elektronische apparaat zonder belasting werkt of is uitgeschakeld.

Tot geschikte maatregelen behoren onder meer een regelmatig onderhoud van het elektrische apparaat en de opzetstukken, het warmhouden van uw handen, regelmatige pauzes en een goede planning van het werkproces.



WAARSCHUWING!

Draag gehoorbescherming om schade aan het gehoor te voorkomen.

Symbolen op apparatuur



Opgelet! Wees extra voorzichtig bij het hanteren.

	Lees voor inbedrijfstelling!
	Gevaar door naar buiten geslingerde voorwerpen!
	Derden buiten de gevarezone houden
	De afstand tussen de machine en derden moet minstens 15 m bedragen.
	Stel het apparaat niet bloot aan vuur.
	Draag een beschermbril, een helm en gehoorbescherming.
	Haal de stekker meteen uit het stopcontact wanneer de verlengkabel werd beschadigd of is doorgesneden!

Verstelbare telescopische steel

De grastrimmer is met een verstelbare telescopische steel uitgerust. Hiermee kan het apparaat aangepast worden aan de individuele lichaams- lengte. De motorkop is zwenkbaar.

Zwenkbare en verstelbare motorkop

De GTE 450 en 550 zijn uitgerust met een zwenkbare motorkop, waarvan ook de hellingshoek kan worden ingesteld.

Tipautomatiek

De draadkop beschikt over een tipautomatik (8-4), zo dat de maaidraad bij lopende motor kan worden verlengd.

Veiligheidsvoorzieningen

Kinderbeveiliging

Op de motorbeveiligingsschakelaar bevindt zich een boorgat (5 mm), dat voor een hangslot* is bedoeld. Dit hangslot verhindert dat het apparaat ongewild kan worden geactiveerd.

* niet bij de levering inbegrepen

Beveiligingsschakelaar voor motor

De grastrimmer is uitgerust met een motorbeveiligingsschakelaar die bij een overbelasting uitschakelt.

Na een afkoelfase van ca. 15 minuten kan de grastrimmer weer worden ingeschakeld.



LET OP!

Gevaar voor letsel!

Veiligheidsinrichtingen en beschermende componenten mogen niet buiten werking worden gesteld.

Reglementair gebruik

Deze machine is bestemd voor het trimmen van een gazon thuis. Elk ander, daar buiten liggend gebruik geldt als niet conform de bestemming.

- Dit apparaat is niet voor gebruik bedoeld door kinderen of personen met beperkte fysieke, sensorische of geestelijke vaardigheden. Wanneer personen over weinig ervaring of kennis beschikken mag het apparaat alleen worden gebruikt onder begeleiding van een persoon die toezicht op de veiligheid houdt of die instructies kan geven over het juiste gebruik van het apparaat. Kinderen mogen niet alleen in de buurt van het apparaat komen, om te garanderen dat ze niet met het apparaat spelen.



LET OP!

Het apparaat mag niet commercieel worden gebruikt.

PRODUCTOVERZICHT

Het productoverzicht (1) biedt een overzicht over het apparaat.

1-1	Bovenste handgreep
1-2	Schakelaar met kinderbeveiliging
1-3	Apparaatstekker
1-4	Kabeltrekontlasting
1-5	Extra handgreep
1-6	Houder met extra draadspoel *
1-7	Telescopische steel
1-8	Bovenste geleidingshuls
1-9	Onderste geleidingshuls
1-10	Vastzetknop voor motorkop *
1-11	Motorkop met motor
1-12	Plantbeschermingsbeugel

1-13	Geleidingswiel *
1-14	Beschermkap met draadafsnijder
1-15	Draadspoel
	* afhankelijk van apparaat

VEILIGHEIDSVOORSCHRIFTEN



LET OP!

Het messensysteem roteert na het uitschakelen van de motor nog na.

- Controleer voor het gebruik de stroom- en verlengkabels op beschadigingen en slijtage.
- Houd de verlengkabels uit de buurt van het messensysteem.
- Wanneer de kabel tijdens het gebruik wordt beschadigd, moet deze direct van het stroomnetwerk worden gescheiden. **RAAK DE KABEL NIET AAN WANNEER DEZE NOG OP HET STROOMNETWERK IS AANGESLOTEN.**
- Werk altijd met passende kleding, draag oogbescherming en handschoenen
- Sta nooit toe dat kinderen of personen die niet zijn geïnstrueerd gebruik maken van de machine of er onderhoudswerkzaamheden aan verrichten. De plaatselijke voorschriften kunnen de minimumleeftijd van de bediener vastleggen
- Stop het gebruik van het apparaat wanneer er personen (met name kinderen) of huisdieren in de buurt zijn.
- Maai uitsluitend bij daglicht of bij een goede kunstmatige verlichting.
- Controleer voordat u het apparaat gebruikt of wanneer u met het apparaat ergens tegenaan bent gebotst of de machine beschadigd is of aan slijtage onderhevig is. Laat noodzakelijke reparaties uitvoeren.
- Gebruik het apparaat nooit wanneer beveiligingen ontbreken of beschadigd zijn.
- Houd altijd handen en voeten uit de buurt van het messensysteem, vooral bij het inschakelen van de motor.
- Bij het systeem dat de draad afsnijdt bestaat het risico op lichamelijk letsel.
- Nadat er een nieuwe draad uit de rol werd getrokken dient u het apparaat altijd in de normale werkpositie te houden voordat u hem inschakelt.
- Monteer nooit metallieke snij-elementen.
- De behuizing mag niet worden geopend.
- Haal de netstekker los wanneer het apparaat wordt getest, gereinigd of wanneer er werkzaamheden aan de machine worden uitgevoerd of het apparaat niet in gebruik is.
- Let erop dat er zich geen vuil in de luchtopeningen bevindt.
- Ondanks de technische en extra veiligheidsmaatregelen is er altijd sprake van een resterend risico bij het apparaat.
- De greep droog en zuiver houden.
- Vreemde voorwerpen uit het werkgebied verwijderen
- Het apparaat uitsluitend in technisch onberispelijke staat gebruiken
- De beschermplaat, de draadkop en de motor steeds vrij houden van maaresten.
- Het lichaam en de kleding van het snijmechanisme verwijderd houden.
- Personen, die niet vertrouwd zijn met de trimmer, moeten de omgang oefenen met uitgeschakelde motor.
- Draag doelmatige werkkleding.
- Let bij het werken op een zekere stand.
- Bedien het apparaat altijd met beide handen.
- Derden buiten de gevarenzone houden
- Laat het apparaat nooit zonder toezicht.
- Bij hangmaaiwerkzaamheden steeds onder de snijmachine staan.
- Bij het werken op hellingen:
 - Werk nooit op een gladde en glibberige helling.
 - Altijd opletten dat u stabiel staat.
 - Altijd dwars ten opzichte van de helling maaken, nooit omhoog of omlaag.
 - Niet maaien op helling van meer dan 20°!
 - Wees zeer voorzichtig bij het keren!
- Na contact met een vreemd voorwerp:
 - Motor uitschakelen.
 - De machine controleren op schade.
- De machine niet bedienen onder invloed van alcohol, drugs of medicatie.
- Er moet worden voldaan aan de veiligheidsinstructies ter voorkoming van een ongeval.

Elektrische veiligheid



VOORZICHTIG!

Risico bij het aanraken van stroomvoerende onderdelen!

Haal de stekker meteen uit het stopcontact wanneer de verlengkabel werd beschadigd of is doorgesneden! Wij raden aan het apparaat aan te sluiten via een FI-aardlekschakelaar met een nominale lekstroom van < 30 mA.

- De spanning van het lichtnet in huis moet overeenstemmen met de vermeldingen voor netspanning in de Technische Gegevens; gebruik geen andere voedingsspanning.
- Gebruik alleen een verlengingskabel die geschikt is voor gebruik buitenshuis en met een minimale doorsnede van 1,5 mm². Wikkel een kabeltrommel altijd helemaal af.
- Beschadigde of sterk verslechterde verlengkabels mogen niet gebruikt worden.
 - ⇒ *Controleer vooraf aan de ingebruikname de conditie van uw verlengingskabels.*
- Verlengkabel in de kabeltrektoelastings fixeren.
- Stel het apparaat niet bloot aan vocht.
- Houd kinderen uit de buurt van apparaten die op het stroomnetwerk zijn aangesloten.

MONTAGE



LET OP!

Het apparaat mag pas na volledige montage worden gebruikt.

Beschermkap monteren



Het in de beschermkap geïntegreerde mes snijdt de snijdraden automatisch op de optimale lengte.

GTE 350

1. Plaats de beschermkap op de motorkop (2-1).
2. Let erop dat de draad vrij ligt.
3. Bevestig met de bijgevoegde 4 schroeven.

GTE 450, GTE 550

1. Plaats de beschermkap op de motorkop (2-1).
2. Let erop dat de draad vrij ligt.
3. Beschermkap met de meegeleverde schroeven aan de achterzijde vastschroeven (2-1).
4. Plaats het geleidingswiel op de beschermkap en draai de schroeven vast (2-2).

Montage extra handgreep

GTE 350

1. Trek de greepbeugels van de extra handgreep licht uit elkaar (3-1).
2. Schuif de extra handgreep op de houder (3-2).
3. Laat de extra handgreep in de vertanding vastklikken.
4. Plaats de boutenhouder en schroef de spanbout vast (3-3).

GTE 450, GTE 550

Met de tuimelaar in de extra handgreep kan de hellingshoek van de handgreep individueel worden ingesteld.

1. Schuif de houder op de schacht.
2. Trek de greepbeugels van de extra handgreep licht uit elkaar (3-1).
3. Schuif de extra handgreep op de houder (3-2).
4. Laat de extra handgreep in de vertanding vastklikken.
5. Plaats de tuimelaar met de boutenhouder op de spanbout.
6. Schroef de spanbout zo vast dat de tuimelaar met geringe kracht kan worden bewogen (3-3).

INBEDRIJFSTELLING



LET OP!

Voor inbedrijfstelling altijd een visuele inspectie uitvoeren.

De telescopische steel instellen

1. Voor het losmaken moet de bovenste vastzethuls ca. 180° naar rechts worden gedraaid (4-1).
2. De telescopische steel aan de individuele lichaamslengte aanpassen. De telescopische steel kan ca. 10 cm worden verlengd (4-2).
3. Vastzethuls vastdraaien (4-3).

Motorkop zwenken

Om bijv. de gazonranden te trimmen kan de motorkop 180° worden gedraaid (5, 6).

1. Onderste vastzethuls losschroeven (5-1).
2. Telescopische steel 180° draaien (5-2).
3. Vastzethuls vastschroeven (5-3, 6-1).

Motorkop buigen

Met de instelbare hellingshoek kan ook op slecht toegankelijke plaatsen worden gemaaid, bijv. onder banken, richels e.d.

1. Vastzetknop indrukken (7-1).
2. Zet de motorkop in de gewenste hellingshoek vast (7-2).
3. Laat de vastzetknop los.



Verwijder de bescherming op de draafafsnijder voor de eerste ingebruikname.

Start de grastrimmer

1. Leid de verlengkabel door de trekontlasting.
2. Verlengkabel weer aansluiten op het stroomnet.
3. Neem een veilige positie in.
4. Houd het apparaat met beide handen vast. Plaats hierbij de motorkop niet op de bodem.
5. Houd met de ene hand de extra handgreep en met de andere hand de bovenste handgreep vast.
6. Druk de schakelaar in de bovenste handgreep in en houd deze ingedrukt. Het apparaat is geactiveerd.
7. Laat de grastrimmer een moment vrij lopen. De maaidraad wordt hierbij op de juiste lengte afgesneden.
8. Wanneer de schakelaar niet wordt ingedrukt, schakelt het apparaat zich uit.



Na het uitschakelen van het apparaat draait de draadmotorkop nog enkele seconden door.

BEDIENING

- Schakel het apparaat in voordat u het gras nadert dat moet worden gemaaid.
- Houd het apparaat licht naar voren en ga langzaam voorwaarts (9).
- Zwenk het apparaat naar rechts en links om het gras te maaien (9).

Lang gras moet in etappes worden gemaaid. Werk altijd van boven (10-1, 10-2) naar beneden.



Raak met de draadkop tijdens het maaien steeds weer het gazon aan. De tipautomatiek zorgt continu voor een optimale draadlengte.

- Gebruik een plantbeschermingsbeugel om het apparaat op de juiste afstand van hindernissen te houden (11-1).

- Gemaaid materiaal alleen bij stilstaande motor verwijderen.



LET OP!

De trillingswaarde tijdens het gebruik van het elektrische gereedschap kan afwijken van de geteste waarde, afhankelijk van de inzet van het apparaat.

- Het apparaat mag tijdens de werkzaamheden niet worden overbelast.

ONDERHOUD



VOORZICHTIG!

Gevaar door elektrische stroom!

Koppel het apparaat voor onderhoudswerkzaamheden los van het stroomnetwerk en beveilig deze tegen opnieuw inschakelen.

- Trek na het gebruik de stroomkabelstekker los en controleer de machine op beschadiging.
- Bewaar het apparaat op een plek die ontoegankelijk is voor kinderen en onbevoegde personen.
- Elektrische storingen mogen uitsluitend worden verholpen door geautoriseerde, gespecialiseerde werkplaatsen.
- Gebruik het apparaat nooit wanneer het mes van de draadafsnijder ontbreekt of beschadigd is.
- De beschermplaat, de draadkop en de motor steeds vrij houden van maaresten.
- Het apparaat niet met water afsproeien! Het binnendringen van water (ontsteking, carburateur...) kan tot storingen leiden.
- Stel het apparaat niet bloot aan vocht.
- Controleer het apparaat regelmatig op een correcte toestand.
- Gebruik geen schoonmaak- resp. oplosmiddelen. Het apparaat kan hierdoor onherstelbaar worden beschadigd.

De draadspool vervangen

(reservedraadspool GTE art.nr. 112966)

1. Open met druk op de beide vergrendelingen de afdekking (8-1).
2. Verwijder de lege draadspool (8-2).
3. Plaats de nieuwe draadspool.
4. Let erop dat de veer weer is geplaatst (8-3).

5. Draden aan beide zijden naar buiten rijgen.
6. Afdekking plaatsen en vergrendelingen vastklikken.

OPSLAG

- Apparaat en toebehoren na elk gebruik reinigen.



Grastrimmer aan handgreep ophangen. Hierdoor wordt de motorkop niet onnodig belast.

- Plaats de transformator op een droge plek waar deze beschermd is tegen vorst.

AFVOEREN



Gebruikte apparaten, batterijen of accu's niet afvoeren via de vuilnisophaaldienst!

Verpakking, apparaat en accessoires zijn gemaakt van recyclebare materialen en moeten ook als zodanig worden afgevoerd.

HULP BIJ STORINGEN

Storing	Mogelijke oorzaak	Oplossing
Motor loopt niet	Motorbeveiligingsschakelaar ging over tot uitschakeling. Geen netspanning aanwezig	Wacht tot de motorbeveiligingsschakelaar de trimmer weer inschakelt. Controleer de zekeringen/FI-aardlekschakelaar; laat de stroomvoorziening controleren door een deskundige elektrotechnicus. Verlengkabel controleren, indien nodig vervangen
Trimmer vibreert	Draadspoel is vuil	Draadspoel reinigen, indien nodig vervangen
Gazon slecht gemaaid	Draadspoel is leeg	Draadspoel vervangen
	Onvoldoende draadlengte	Draadlengte instellen



Bij storingen die niet in deze tabel worden vermeld of in geval van storingen die u niet zelf kunt oplossen, wendt u zich aan onze verantwoordelijke klantenservice a.u.b.

GARANTIE

Eventuele materiaal- of fabricagefouten aan het apparaat verhelpen we gedurende de wettelijke termijn voor garantieaanspraken naar onze keuze door reparatie of een vervangende levering. Deze garantietermijn wordt bepaald door de wetgeving in het land, waar het apparaat is gekocht.

Onze garantietoezegging geldt enkel bij:

- correcte behandeling van het apparaat
- inachtneming van de bedieningshandleiding
- gebruik van originele reserveonderdelen

De garantie vervalt bij:

- pogingen tot reparatie van het apparaat
- technische wijzigingen aan het apparaat
- gebruik dat niet in overeenstemming is met de bestemming

Uitgesloten van de garantie zijn:

- lakschade die is veroorzaakt door normale slijtage
- slijtageonderdelen, die op de kaart met reserveonderdelen zijn gekenmerkt met de omkadering [xxx xxx (x)]
- verbrandingsmotoren (hiervoor gelden de aparte garantiebepalingen van de betreffende motorfabrikant)

De garantieperiode begint op de aankoop door de eerste eindgebruiker. Bepalend is de datum van het ontvangstbewijs. Bij garantieaanspraken kunt u zich met deze garantieverklaring en het aankoopbewijs wenden tot de distributeur of de bevoegde klantenservice bij u in de buurt. Met deze garantietoezegging blijven de wettelijke aanspraken bij gebreken van de koper tegenover de verkoper onverkort van kracht.

EG-CONFORMITEITSVERKLARING

Hierbij verklaren wij dat dit product in de door ons uitgebrachte uitvoering voldoet aan de eisen vastgelegd in de geharmoniseerde EU-richtlijnen, de EU-veiligheidsnormen en de standaardproductspecificaties.

Product

Grastrimmer, elektrisch

Type

GTE 350

GTE 450

GTE 550

Fabrikant

AL-KO Geräte GmbH

Ichenhauser Str. 14

D-89359 Kötz

Gevolmachtigde

Andreas Hedrich

Ichenhauser Str. 14

D-89359 Kötz

Serienummer

G130130

EU-richtlijnen

2006/42/EC

2014/30/EU

2000/14/EC

2014/35/EU

2011/65/EU

Geharmoniseerde normen

EN 60335-1

EN 50636-2-91

EN 55014-1

EN 55014-2

EN 61000-3-2

EN 61000-3-3

Geluidsniveau

EN ISO 3744

gemeten / gegarandeerd

GTE 350 94 / 96 dB(A)

GTE 450 94 / 96 dB(A)

GTE 550 94 / 96 dB(A)

Beoordelende instantie

Société Nationale de Certification

et d'Homologation

No. 0499

Beoordeling van conformiteit

2000/14/EC Appendix VI

Kötz, 04.07.2016



Wolfgang Hergeth

Managing Director

MODE D'EMPLOI ORIGINAL

Table des matières

Informations sur ce manuel.....	30
Description du produit.....	30
Aperçu produit.....	31
Consignes de sécurité.....	32
Montage.....	33
Mise en service.....	33
Commande.....	34
Maintenance et entretien.....	34
Stockage.....	35
Elimination.....	35
Aide en cas de panne.....	36
Garantie.....	36
Déclaration de conformité CE.....	37

DESCRIPTION DU PRODUIT

La présente documentation décrit un coupe-bordure électrique à main.

Caractéristiques techniques

Caractéristiques techniques conformément aux normes ci-après :

Sécurité mécanique selon EN 786, 5.1.1, annexes E et D,

Niveau de puissance sonore et niveau d'énergie sonore selon DIN EN ISO 3744:2010

Mesure des vibrations mécaniques au niveau de la poignée selon EN 28662-1:1992



Les valeurs indiquées ont été établies selon un procédé de contrôle normalisé et peuvent être utilisées pour la comparaison de différents outils électriques entre eux.

De plus, ces valeurs sont adaptées pour estimer préalablement les contraintes pour l'utilisateur dues aux vibrations.

INFORMATIONS SUR CE MANUEL

- Veuillez lire cette documentation avant la mise en service. Ceci est indispensable pour pouvoir effectuer un travail fiable et une manipulation sans difficulté.
- Veuillez respecter les remarques relatives à la sécurité et les avertissements figurant dans cette documentation et sur le produit.
- Cette documentation est partie intégrante du produit décrit et devra être remise au client lors de la vente.

Explication des symboles



ATTENTION!

Le respect de ces avertissements permet d'éviter des dommages corporels et / ou matériels.



Remarques spéciales pour une meilleure compréhension et manipulation.



AVERTISSEMENT!

En fonction de l'utilisation de cet outil électrique, les valeurs de vibration effectives peuvent varier de celles indiquées. Prenez des mesures pour vous protéger des contraintes dues aux vibrations. Tenez compte ici du déroulement du travail, c'est-à-dire des moments pendant lesquels l'outil électrique fonctionne dans charge ou qu'il est éteint.

Les mesures adaptées concernent notamment une maintenance et un entretien réguliers de l'outil électrique et de ses embouts, de maintenir les mains au chaud, de faire des pauses régulières et de bien planifier son travail.



AVERTISSEMENT!

Porter une protection auditive pour prévenir de tout dommage de l'ouïe.

Symboles apposés sur l'appareil



Attention! Faire preuve d'une prudence particulière au cours de la manipulation.

	Lire le manuel d'utilisation avant la mise en service!
	Risque de projections!
	Tenir les autres personnes à l'écart de la zone de danger.
	Les tiers doivent se tenir à au moins 15 m du matériel.
	Ne pas exposer l'appareil à l'eau ou à l'humidité.
	Porter des lunettes et un casque de protection, ainsi que des protections auditives.
	Veuillez immédiatement débrancher la fiche du secteur si le câble de rallonge a été détérioré ou sectionné !

Manche télescopique réglable

Le coupe-bordure est équipé d'un manche télescopique réglable. Celui-ci permet de régler l'appareil à la taille individuel de l'opérateur et la tête motorisée peut être pivotée.

Tête de coupe pivotante et réglable

Les modèles GTE 450 et 550 sont équipés d'une tête de coupe pivotante et réglable en inclinaison.

Réglage automatique de la longueur de fil

La tête de coupe comporte un système de réglage automatique (8-4) permettant de rallonger le fil de coupe lorsque le moteur est en marche.

Dispositifs de sécurité et de protection

Sécurité enfant

L'alésage (5 mm) au niveau du disjoncteur de protection moteur est prévu pour un cadenas. Le cadenas permet d'éviter un déclenchement inopiné de l'appareil.

* non fourni

Disjoncteur pour moteur

Le coupe-bordure est équipé d'un disjoncteur moteur qui se coupe en cas de surcharge.

Après une phase de refroidissement d'env. 15 minutes, le coupe-bordure peut être remis en service.



ATTENTION!

Risque de blessure!

Ne pas mettre les dispositifs de sécurité et de protection hors service.

Utilisation conforme aux fins prévues

Ce matériel sert à tailler des particuliers. Toute autre application est considérée comme non conforme aux dispositions.

- L'utilisation de cet appareil n'est pas conçue pour des personnes (y compris des enfants) aux facultés physiques, sensorielles ou psychiques restreintes, ou par celles manquant d'expérience ou sans les connaissances pertinentes, sous réserve que ces personnes soient placées sous surveillance pour leur sécurité ou qu'elles aient été instruites sur son utilisation adéquate. Les enfants doivent être surveillés afin qu'ils ne jouent pas avec cet appareil.



ATTENTION!

Cet appareil n'est pas approprié pour les utilisations industrielles.

APERÇU PRODUIT

L'aperçu du produit (1) donne une vue d'ensemble sur l'appareil.

1-1	Poignée supérieure
1-2	Commutateur avec sécurité enfant
1-3	Connecteur d'appareil
1-4	Tendeur de câble
1-5	Poignée supplémentaire
1-6	Support avec bobine de fil additionnelle *
1-7	Manche télescopique
1-8	Douille de guidage supérieure
1-9	Douille de guidage inférieure
1-10	Bouton de réglage pour tête de coupe *
1-11	Tête de coupe avec moteur
1-12	Étrier de protection des plantes
1-13	Roulette de guidage *
1-14	Panneau de protection avec coupe-fil

1-15 Bobine de fil

* spécifique à l'appareil

CONSIGNES DE SÉCURITÉ



ATTENTION!

La rotation de l'outil de coupe se poursuit après l'arrêt du moteur.

- Vérifier les câbles secteur et rallonges après utilisation pour s'assurer qu'ils ne comportent pas de dommages ni d'usure
- Tenir éloignées des outils de coupe les rallonges.
- Si le câble est endommagé pendant l'utilisation, débrancher immédiatement. **NE PAS TOUCHER LE CÂBLE AVANT QUE CELUI-CI SOIT DÉBRANCHÉ**
- Porter des vêtements appropriés, une protection oculaire et des gants
- Ne jamais permettre l'utilisation ou la maintenance de la machine à des enfants ou à des personnes non initiées. Des stipulations locales peuvent définir un âge minimum pour l'opérateur
- Interrompre l'utilisation de la machine lorsque des personnes, en particulier des enfants ou des animaux domestiques se trouvent à proximité.
- Tondre uniquement à la lumière du jour ou avec un bon éclairage artificiel.
- Avant de mettre la machine en marche et après un choc, vérifier l'absence de dommages ou d'usure sur celle-ci et procéder aux réparations qui s'imposent.
- Ne jamais utiliser l'appareil avec des dispositifs de protection endommagés ou manquants.
- Tenir toujours éloignés les mains et les pieds du dispositif de coupe, surtout à la mise en route du moteur.
- Il existe un risque de blessure relatif aux dispositifs servant à la coupe de la longueur de fil.
- Après extraction d'un nouveau fil, maintenir systématiquement la machine dans sa position normale de travail avant de la mettre en service.
- Ne jamais monter d'éléments de coupe métalliques.
- N'utiliser que des pièces de rechange d'origine.
- Débrancher la prise avant le contrôle, le nettoyage ou le travail sur la machine ainsi que lorsque celle-ci n'est pas utilisée.
- Faire attention à ce que les ouvertures d'aération ne soient pas encrassées.
- En dépit des mesures de protection techniques et complémentaires, il demeure toujours un risque lors du travail avec la machine.
- Faire en sorte que les poignées restent sèches et propres.
- Retirer tous corps étrangers de la zone de travail.
- Utiliser l'appareil uniquement s'il est en parfait état technique
- Faire en sorte que l'écran de protection, la tête à fil et le moteur soient toujours exempts de résidus d'herbe.
- Se tenir et tenir ses vêtements à bonne distance du dispositif de coupe.
- Les personnes qui ne sont pas familiarisées avec le matériel doivent s'entraîner à sa manipulation alors que le moteur est arrêté.
- Porter des vêtements de travail adaptés.
- Pendant le travail, veiller à une position stable.
- Toujours manipuler l'appareil à deux mains.
- Tenir les autres personnes à l'écart de la zone de danger.
- Ne pas laisser l'appareil sans surveillance.
- Lorsqu'il s'agit de tondre en hauteur, se tenir toujours au-dessous du dispositif de coupe.
- En cas de travail sur une pente:
 - Ne jamais travailler sur une pente douce et glissante.
 - Toujours veiller à la stabilité.
 - Toujours tondre en travers de la pente, jamais dans le sens ascendant ou descendant.
 - Ne pas tondre sur un pente inclinée à plus de 20°!
 - Faire particulièrement attention en tournant!
- En cas de contact avec un corps étranger:
 - Arrêter le moteur.
 - Vérifier si le matériel est endommagé.
- Ne pas manipuler l'appareil sous l'influence de l'alcool, de drogues ou de médicaments.

- Les prescriptions de prévention des accidents doivent être respectées.

Sécurité électrique



MISE EN GARDE!

Danger en cas de contact avec les pièces sous tension !

Veillez immédiatement débrancher la fiche du secteur si le câble de rallonge a été détérioré ou sectionné ! Nous conseillons un raccordement par le biais d'un disjoncteur différentiel à courant de défaut nominal < 30 mA.

- La tension secteur de la maison doit correspondre à la tension secteur indiquée dans les données techniques ; n'utilisez en aucun cas une autre tension d'alimentation.
- Veuillez uniquement utiliser un câble de rallonge adapté à une utilisation à l'air libre - section minimum de 1,5 mm². Veuillez toujours dérouler l'intégralité de l'enrouleur.
- Les câbles de rallonge détériorés ou usés ne peuvent être utilisés.
 - ⇒ Vérifiez l'état de votre câble de rallonge avant chaque mise en service.
- Fixer le câble de rallonge dans le tendeur de câble.
- Ne pas exposer l'appareil à l'eau ou à l'humidité.
- Les enfants doivent être tenus à l'écart des appareils branchés sur secteur.

MONTAGE



ATTENTION!

N'utiliser l'appareil que lorsqu'il est complètement assemblé.

Monter le panneau de protection



La lame intégrée au capot protecteur coupe automatiquement le fil coupant à la longueur optimale.

GTE 350

1. Mettre le panneau de protection sur la tête de coupe (2-1).
2. S'assurer que le fil n'est pas bloqué.
3. Fixer avec les 4 vis fournies.

GTE 450, GTE 550

1. Mettre le panneau de protection sur la tête de coupe (2-1).
2. S'assurer que le fil n'est pas bloqué.
3. Visser le panneau de protection avec les vis fournies (2-1).
4. Positionner la roulette de guidage sur le capot de protection et serrer les vis (2-2).

Montage de la poignée supplémentaire

GTE 350

1. Déplier légèrement l'arceau de poignée de la poignée supplémentaire (3-1).
2. Pousser la poignée supplémentaire sur le support (3-2).
3. Enclencher la poignée supplémentaire dans la denture.
4. Positionner le support de boulon et visser les boulons de serrage (3-3).

GTE 450, GTE 550

Le levier basculant dans la poignée supplémentaire permet d'adapter individuellement l'inclinaison de la poignée.

1. Pousser le support sur le manche.
2. Déplier légèrement l'arceau de poignée de la poignée supplémentaire (3-1).
3. Pousser la poignée supplémentaire sur le support (3-2).
4. Enclencher la poignée supplémentaire dans la denture.
5. Positionner le levier basculant avec le support de boulon sur le boulon de serrage.
6. Serrer les boulons de serrage de façon à ce que le levier basculant puisse être actionné sans trop forcer (3-3).

MISE EN SERVICE



ATTENTION!

Effectuer une inspection visuelle avant toute mise en service.

Régler le manche télescopique

1. Pour défaire la douille de réglage, effectuer une rotation d'environ 180° vers la droite (4-1).
2. Régler le manche télescopique en fonction de sa taille. Le manche télescopique peut être allongé d'env. 10 cm (4-2).
3. Visser la douille de réglage (4-3).

Pivoter la tête de coupe

Pour couper les bordures de pelouse, la tête de coupe peut par ex. être inclinée de 180° (5-6).

1. Dévisser la douille de réglage inférieure (5-1).
2. Faire pivoter de 180° le manche télescopique (5-2).
3. Visser la douille de réglage (5-3, 6-1).

Incliner la tête de coupe

En modifiant l'angle d'inclinaison, il est également possible de dégager les endroits difficiles d'accès tels que les dessous de banc, les saillies, etc.

1. Appuyer sur le bouton de réglage (7-1).
2. Enclencher la tête de coupe avec l'inclinaison souhaitée (7-2).
3. Relâcher le bouton de réglage.



Retirer la protection du premier coupe-fil avant la première utilisation.

Démarrer le coupe-bordure

1. Passer la rallonge dans le tendeur de câble.
2. Brancher la rallonge au secteur.
3. Prendre une position assurée.
4. Tenir l'appareil avec les deux mains. Ne pas positionner la tête de coupe sur le sol pendant l'opération.
5. Saisir d'une main la poignée supplémentaire et de l'autre la poignée supérieure.
6. Appuyer sur le commutateur de la poignée supérieure et maintenir en position. L'appareil est en marche.
7. Laisser tourner le coupe-bordure quelques instants à vide. Le fil de coupe est alors coupé à la bonne longueur.
8. Lorsque le commutateur est relâché, l'appareil se met hors service.



Après mise hors service de l'appareil, la tête de coupe à fil continue à tourner encore quelques secondes.

COMMANDE

- Mettre l'appareil en route avant de s'approcher de la pelouse à couper.
- Incliner légèrement l'appareil vers l'avant, procéder lentement (9).
- Incliner l'appareil de droite à gauche pour couper la pelouse (9)

L'herbe haute doit être coupée par étape. Procéder toujours du haut vers le bas (10-1, 10-2).



Pendant le travail, régler régulièrement la tête de coupe sur l'herbe. Le système de réglage automatique permet d'avoir en permanence une longueur optimale de fil.

- Utiliser un étrier de protection des plantes pour maintenir l'appareil à bonne distance des obstacles (11-1).
- Ne retirer les déchets que lorsque le moteur est à l'arrêt.



ATTENTION!

La valeur des vibrations durant l'utilisation de l'outil électrique peut différer de la valeur indiquée selon l'usage qui est fait de l'appareil.

- Ne pas trop solliciter l'appareil pendant le travail.

MAINTENANCE ET ENTRETIEN



MISE EN GARDE!

Danger relatif au courant électrique

Avant de procéder à la maintenance ou l'entretien, débranchez l'appareil du secteur et veillez à ce qu'il ne soit pas rebranché.

- Débrancher l'appareil après le travail et vérifier la présence de dommages sur la machine après utilisation.
- Entreposer l'appareil dans un endroit sec, hors de la portée des enfants et des personnes non autorisées.
- Les dommages électriques ne peuvent être réparés que par un atelier agréé spécialisé.
- Ne jamais utiliser l'appareil lorsque la lame du coupe-fil est manquante ou endommagée.
- Faire en sorte que l'écran de protection, la tête à fil et le moteur soient toujours exempts de résidus d'herbe.
- Ne pas nettoyer l'appareil au jet d'eau ! L'eau pénétrant (dans le système d'allumage, le carburateur...) est susceptible de provoquer des dysfonctionnements.
- Ne pas exposer l'appareil à l'eau ou à l'humidité.
- Contrôler régulièrement le bon état de l'appareil.
- Ne pas utiliser de produits de nettoyage ou de solvants. Cela pourrait endommager irréremédiablement l'appareil.

Remplacement de la bobine de fil

(Bobine de fil de rechange, GTE réf. 112966)

1. Ouvrir la protection en appuyant sur les deux arrêteurs (8-1).
2. Retirer la bobine de fil vide (8-2).
3. Mettre la nouvelle bobine en place.
4. Veiller à ce que le ressort soit remis en place (8-3).
5. Faire sortir le fil des deux côtés vers l'extérieur.
6. Remettre la protection et les arrêteurs.

STOCKAGE

- Nettoyer l'appareil et ses accessoires après chaque utilisation.



Suspendre le coupe-bordure par la poignée. La tête de coupe ne sera donc pas sollicitée inutilement.

- Stocker l'appareil dans un endroit sec et à l'abri du gel.

ELIMINATION



Ne jetez pas les appareils usagés, les piles et les accumulateurs avec les déchets domestiques !

Le carton d'emballage, l'appareil et les accessoires sont fabriqués en matériaux recyclables et doivent être éliminés en conséquence.

AIDE EN CAS DE PANNE

Panne	Causes possibles	Solution
Le moteur ne fonctionne pas.	Le disjoncteur de protection moteur s'est coupé Pas de tension secteur disponible	Veillez attendre que le disjoncteur de protection moteur remette le coupe-bordure en service. Contrôlez les fusibles / disjoncteurs FI et faites vérifier l'alimentation électrique par un électricien qualifié. Contrôler la rallonge, en utiliser une nouvelle au besoin
Le coupe-bordure vibre	La bobine de fil est encrassée	Nettoyer la bobine de fil et remplacer au besoin
La pelouse est mal coupée	La bobine de fil est vide	Remplacer la bobine de fil
	Longueur de fil insuffisante	Régler la longueur de fil



En cas de pannes ne figurant pas dans le tableau ou que vous ne pouvez pas réparer vous-même, veuillez vous adresser à votre service après-vente.

GARANTIE

Nous remédions à tout défaut de matériel et de fabrication sur l'appareil dans le délai de prescription légal pour les réclamations concernant des vices de construction selon la méthode de notre choix, sous forme soit de réparation, soit de livraison de remplacement. Le délai de prescription est déterminé en fonction de la loi du pays dans lequel l'appareil a été acheté.

La garantie que nous accordons ne s'applique que- La garantie expire dans les cas suivants :

- | | |
|---|--|
| ■ Manipulation conforme de l'appareil | ■ Tentatives de réparation sur l'appareil |
| ■ Respect des instructions d'utilisation | ■ Modifications techniques de l'appareil |
| ■ Utilisation de pièces de remplacement d'origine | ■ Utilisation non conforme (p. ex. utilisation dans un contexte professionnel ou public) |

Sont exclus de la garantie :

- Les dommages sur la peinture dus à une usure normale
- Les pièces d'usure signalées sur la carte de commande de pièces de remplacement par un encadrement : [xxx xxx (x)]
- Moteurs à combustion – Les conditions de garantie propres au fabricant de moteurs s'appliquent

La durée de garantie commence à la date d'achat du premier propriétaire. C'est la date apposée sur la facture originale qui fait foi. En cas de dommage couvert par la garantie, veuillez présenter cette déclaration de garantie et votre preuve d'achat à votre revendeur ou le service après-vente le plus proche. Cet accord de garantie n'affecte pas les droits de réclamation pour vices de l'acheteur envers le vendeur.

DÉCLARATION DE CONFORMITÉ CE

Nous déclarons par la présente que ce produit, dans la version que nous avons mise sur le marché, répond aux exigences des directives UE harmonisées, aux normes standards de sécurité UE et aux standards spécifiques au produit.

Produit

Coupe-bordure électrique

Type

GTE 350

GTE 450

GTE 550

Fabricant

AL-KO Geräte GmbH

Ichenhauser Str. 14

D-89359 Kötz

Fondé de pouvoir

Andreas Hedrich

Ichenhauser Str. 14

D-89359 Kötz

Numéro de série

G130130

Directives UE

2006/42/EC

2014/30/EU

2000/14/EC

2014/35/EU

2011/65/CE

Normes harmonisées

EN 60335-1

EN 50636-2-91

EN 55014-1

EN 55014-2

EN 61000-3-2

EN 61000-3-3

Niveau sonore

EN ISO 3744

mesuré / garanti

GTE 350 94 / 96 dB(A)

GTE 450 94 / 96 dB(A)

GTE 550 94 / 96 dB(A)

Organisme notifié

Société Nationale de Certification

et d'Homologation

N° 0499

Évaluation de la conformité

2000/14/CE appendice VI

Kötz, 04.07.2016



Wolfgang Hergeth

Managing Director

MANUAL DE INSTRUCCIONES ORIGINAL

Índice

Respecto a este manual.....	38
Descripción del producto.....	38
Vista general de las piezas.....	39
Advertencias de seguridad.....	40
Montaje.....	41
Puesta en servicio.....	41
Operación y manejo.....	42
Mantenimiento y cuidados.....	42
Almacenamiento.....	43
Eliminación como desecho.....	43
Ayuda en caso de avería.....	44
GARANTIA.....	44
Declaración de conformidad CE.....	45

RESPECTO A ESTE MANUAL

- Lea esta documentación antes de proceder a la puesta en servicio. Es condición indispensable para trabajar en condiciones de seguridad y para un manejo óptimo.
- Respete las indicaciones de seguridad y advertencias que constan tanto en la documentación como en el equipo.
- La presente documentación es un componente más del producto descrito y, por consiguiente, en caso de ser vendido o cedido también deberá entregarse la documentación.

Leyenda



¡ATENCIÓN!

Respetar al pie de la letra estas advertencias para evitar lesiones y/o daños materiales.



Advertencias especiales para una mejor comprensión y manejo.

DESCRIPCIÓN DEL PRODUCTO

La presente documentación describe un recortabordes eléctrico accionado a mano.

Datos técnicos

Datos técnicos según las siguientes normas:

Seguridad mecánica conforme a EN 786, 5.1.1, anexo E y D,

Nivel de potencia acústica y nivel de energía del ruido conforme a DIN EN ISO 3744:2010

Medición de vibraciones en la empuñadura conforme a EN 28662-1:1992



Los valores indicados se han calculado mediante un procedimiento de ensayo normalizado y se pueden utilizar para comparar distintas herramientas eléctricas entre sí.

Además, estos valores sirven para estimar, de antemano, la tensión que producen las vibraciones en el usuario.



¡ADVERTENCIA!

Dependiendo de la aplicación de la herramienta eléctrica, los valores reales de la vibración pueden diferir de los indicados.

Tome medidas de protección contra la tensión por vibraciones. Tenga en cuenta el proceso de trabajo completo, incluso los periodos de tiempo durante los cuales la herramienta eléctrica funciona sin carga o está apagada.

Entre las medidas apropiadas se incluyen el mantenimiento y cuidado periódico de la herramienta eléctrica y sus accesorios, mantener las manos calientes, descansos regulares, así como una adecuada planificación de los procesos de trabajo.



¡ADVERTENCIA!

Utilice protección auditiva para evitar daños en los oídos.

Los símbolos del equipo

	¡Atención! Tenga especial cuidado al manejar.
	Lea las instrucciones antes de la puesta!
	Peligro debido a objetos que despedidos por el aire!

	Las terceras personas han de mantenerse lejos de la zona de riesgo.
	La distancia entre el aparato y otras personas debe ser de al menos 15 m.
	Naprave ne izpostavljajte mo-kroti ali vlagi.
	Llevar gafas protectoras, casco de seguridad y protección para los oídos.
	Desenchufe el conector de la red inmediatamente si el cable de prolongación se ha dañado o cortado.

Mango telescópico ajustable

El recortabordes está equipado con un mango telescópico ajustable. De este modo, el aparato se puede ajustar a las distintas estaturas de los usuarios y la cabeza de motor se puede girar.

Cabezal de corte giratorio y ajustable

Los GTE 450 y 550 están equipados con un cabezal de corte giratorio y ajustable en ángulo.

Sistema automático de pulsación

En el cabezal de hilo se ha incorporado un sistema automático de pulsación (8-4) para extender el hilo de corte con el motor en marcha.

Dispositivos de seguridad y de protección

Seguro a prueba de niños

El orificio (5 mm) en el guardamotor está previsto para un candado*. Este candado impide el arranque involuntario del aparato.

**No se incluye en el volumen de suministro*

Guardamotor

El recortabordes está equipado con un guardamotor, que desconecta el aparato en caso de sobrecarga.

Tras una fase de enfriamiento de 15 minutos aprox., el recortabordes se puede volver a conectar.



¡ATENCIÓN!

¡Peligro de lesiones!

No se deben desactivar los dispositivos de seguridad y de protección.

Uso acorde a los fines establecidos

Este aparato está previsto para segar un piso de césped en el sector privado. Todo otra utilización distinta a éste se considera no conforme a lo previsto.

- El uso de este aparato no es adecuado para personas (incluidos niños) con limitaciones físicas, sensoriales o mentales, o con falta de experiencia o conocimientos, a no ser que estén bajo la supervisión de una persona responsable de su seguridad o hayan recibido de ella instrucciones sobre el modo de funcionamiento del aparato. Se debe vigilar a los niños para que no jueguen con el aparato.



¡ATENCIÓN!

El aparato no debe utilizarse en la industria.

VISTA GENERAL DE LAS PIEZAS

La vista de conjunto (1) da una visión general del aparato.

1-1	Mango superior
1-2	Interruptor con seguro a prueba de niños
1-3	Enchufe
1-4	Descarga de tracción de cable
1-5	Mango adicional
1-6	Soporte con bobina de hilo adicional*
1-7	Mango telescópico
1-8	Manguito de bloqueo superior
1-9	Manguito de bloqueo inferior
1-10	Botón de bloqueo para cabezal de corte*
1-11	Cabezal de corte con motor
1-12	Arco de protección de plantas
1-13	Rueda guía*
1-14	Cubierta de protección con cortador de hilo
1-15	Bobina de hilo
	*de acuerdo a las especificaciones del aparato

ADVERTENCIAS DE SEGURIDAD



¡ATENCIÓN!

Los elementos de corte siguen girando después de apagar el motor.

- Se debe comprobar si los cables de alimentación y alargadores presentan alguna señal de envejecimiento o daño antes de su uso.
- Mantenga los cables alargadores alejados de los elementos de corte.
- Desenchufe inmediatamente el cable de la red si sufre algún daño durante su uso. **NO TOQUE EL CABLE HASTA QUE ESTÉ DESENCHUFADO.**
- Hacer uso de indumentaria adecuada, protección ocular y guantes siempre que se emplee este aparato
- Nunca permita que niños o personal no instruido maneje o repare la máquina. Algunas normativas locales regulan la edad mínima del operador.
- Interrumpa el funcionamiento de la máquina si hay personas, especialmente niños o animales, en las proximidades del aparato.
- Utilice únicamente el aparato durante el día o con una iluminación artificial adecuada.
- Antes de la puesta en marcha de la máquina y después de un golpe, compruebe si la máquina presenta algún daño o desgaste y encargue las reparaciones necesarias.
- Nunca use el aparato si no hay dispositivos de protección o si están defectuosos.
- Mantenga siempre las manos y los pies alejados del mecanismo de corte, sobre todo, al encender el motor.
- Cualquier dispositivo que sirva para cortar la longitud del hilo puede causar lesiones.
- Después de sacar un hilo nuevo, mantenga siempre la máquina en la posición de trabajo normal antes de que se encienda.
- Nunca incorpore elementos de corte metálicos.
- Sólo han de utilizarse piezas de repuesto originales.
- Desenchufe el conector de la red antes de realizar comprobaciones, tareas de limpieza u otros trabajos en el aparato y cuando no lo esté utilizando.
- Asegúrese de que los orificios de ventilación no estén sucios.
- A pesar de las medidas de protección técnicas y complementarias, siempre existe riesgo al trabajar con la máquina.
- Mantener las empuñaduras secas y limpias.
- Los cuerpos extraños han de retirarse de la zona de trabajo
- El aparato sólo debe utilizarse en perfecto estado técnico
- Mantener cubierta de protección, cabezal portahilo y motor siempre libres de restos de hierba.
- Mantener el cuerpo y la ropa alejados del dispositivo de corte.
- Las personas no familiarizadas con la desbrozadora deben ejercitarse primero con el motor apagado.
- Utilice ropa de trabajo adecuada.
- Durante el trabajo prestar atención a estar bien afianzado.
- Manejar el aparato siempre con ambas manos.
- Las terceras personas han de mantenerse lejos de la zona de riesgo
- No deje el aparato desatendido.
- En trabajos de segado en pendiente pararse más abajo del dispositivo de corte.
- Al realizar trabajos en pendientes:
 - Nunca trabaje en una pendiente lisa y resbaladiza.
 - Asegúrese de estar en una posición segura.
 - Corte el césped siempre en sentido transversal a la pendiente, nunca hacia arriba o abajo.
 - No corte césped en pendientes con una inclinación superior a los 20°!
 - Preste especial atención al girar!
- Al producirse contacto con un cuerpo extraño:
 - Apagar el motor.
 - Revisar si el aparato sufrió daños.
- No usar el aparato bajo la influencia de alcohol, drogas o medicamentos.
- Se deben cumplir las normas de prevención de accidentes.

Seguridad eléctrica



¡PRECAUCIÓN!

Peligro al tocar componentes bajo tensión

Desenchufe el conector de la red inmediatamente si el cable de prolongación se ha dañado o cortado. Le recomendamos emplear un interruptor diferencial residual con una intensidad nominal de < 30 mA.

- La tensión de red de su casa debe coincidir con la tensión de red indicada en los datos técnicos. No utilice otra tensión de alimentación.
- Únicamente utilice cables de prolongación de 1,5 mm² mínimo adecuados para instalaciones al aire libre. Los rollos de cable siempre deben estar completamente desenrollados.
- No se deben emplear los cables de prolongación que estén defectuosos o rotos.
 - ⇒ *Antes de poner el aparato en funcionamiento, compruebe siempre el estado del cable.*
- Fije el cable alargador en la descarga de tracción de cable.
- No exponga el aparato a la humedad.
- Mantenga a los niños alejados de los aparatos conectados a la red eléctrica.

MONTAJE



¡ATENCIÓN!

El aparato no debe funcionar hasta que se haya montado por completo.

Montaje de la cubierta de protección



La cuchilla integrada en la cubierta de protección secciona automáticamente el hilo de corte a la longitud óptima.

GTE 350

1. Coloque la cubierta de protección en el cabezal de corte (2-1).
2. Asegúrese de dejar el hilo por fuera.
3. Fije la cubierta con los cuatro tornillos suministrados.

GTE 450, GTE 550

1. Coloque la cubierta de protección en el cabezal de corte (2-1).
2. Asegúrese de dejar el hilo por fuera.

3. Atornille la cubierta de protección por detrás con los tornillos suministrados (2-1).
4. Coloque la rueda guía en la cubierta de protección y fjela con los tornillos (2-2).

Montaje del mango adicional

GTE 350

1. Abra el arco del mango adicional tirando ligeramente (3-1).
2. Monte el mango adicional en el soporte (3-2).
3. Encaje el mango en el engranaje.
4. Coloque el soporte del perno y apriete el perno de sujeción (3-3).

GTE 450, GTE 550

La inclinación del mango se puede ajustar individualmente con la palanca basculante del mango adicional.

1. Monte el soporte sobre el eje.
2. Abra el arco del mango adicional tirando ligeramente (3-1).
3. Monte el mango adicional en el soporte (3-2).
4. Encaje el mango en el engranaje.
5. Coloque la palanca basculante con el soporte del perno en el perno de sujeción.
6. Atornille el perno de sujeción de modo que la palanca basculante se pueda mover sin ejercer demasiada fuerza (3-3).

PUESTA EN SERVICIO



¡ATENCIÓN!

Realice una inspección visual, antes de la puesta en funcionamiento.

Ajuste del mango telescópico

1. Gire el manguito de bloqueo superior 180° aprox. a la derecha para soltarlo (4-1).
2. Ajuste el mango telescópico a su estatura. El mango telescópico se puede extender unos 10 cm (4-2).
3. Gire y apriete el manguito de bloqueo (4-3).

Giro del cabezal de corte

Para cortar, por ejemplo, el césped por los bordes, se puede girar el cabezal de corte 180° (5, 6).

1. Suelte el manguito de bloqueo inferior (5-1).
2. Gire el mango telescópico 180° (5-2).
3. Apriete el manguito de bloqueo (5-3, 6-1).

Inclinación del cabezal de corte

Gracias a la posibilidad de modificar el ángulo de inclinación, también se puede cortar en lugares de difícil acceso como, por ejemplo, debajo de bancos, resaltes, etc.

1. Pulse el botón de bloqueo (7-1).
2. Encaje el cabezal de corte en el ángulo deseado (7-2).
3. Suelte el botón de bloqueo.



Retire la protección del cortador de hilo antes de la primera puesta en funcionamiento.

Puesta en funcionamiento del recortabordes

1. Pase el alargador por la descarga de tracción.
2. Enchufe el alargador a la red eléctrica.
3. Colóquese en un lugar seguro.
4. Sostenga el aparato con las dos manos sin apoyar el cabezal de corte en el suelo.
5. Sujete el mango adicional con una mano y el mango superior con la otra.
6. Presione el interruptor del mango superior y manténgalo pulsado. El aparato comienza a funcionar.
7. Deje funcionar el recortabordes en vacío durante unos instantes. En este momento, se recorta la longitud adecuada del hilo de corte.
8. Si se suelta el interruptor, el aparato se desconecta.



El cabezal de corte de hilo sigue girando unos segundos después de apagar el aparato.

OPERACIÓN Y MANEJO

- Encienda el aparato antes acercarse al césped que se va a cortar.
- Incline el aparato ligeramente hacia delante y proceda despacio (9).
- Gire el aparato a la derecha y a la izquierda para cortar el césped (9).

El césped muy crecido se debe cortar por capas. Siempre proceda de arriba (10-1, 10-2) hacia abajo.



Toque ligera y continuamente el césped con el cabezal de hilo cuando trabaje con la máquina. Gracias al sistema automático de pulsación, siempre se trabaja con una longitud óptima del hilo.

- Utilice el arco de protección de plantas para mantener el aparato a una distancia adecuada respecto a los obstáculos (11-1).
- Únicamente retire el material cortado con el motor parado.



¡ATENCIÓN!

El valor de vibración durante el uso de la herramienta eléctrica puede diferir del valor acreditado en función de la utilización del aparato.

- No sobrecargue el aparato mientras trabaja.

MANTENIMIENTO Y CUIDADOS



¡PRECAUCIÓN!

Peligro de descarga eléctrica.

Desenchufe el aparato antes de realizar cualquier trabajo de mantenimiento y reparación, y asegúrelo contra una reconexión.

- Después de usar el aparato, desenchufe el conector y compruebe si la máquina ha sufrido algún daño.
- Almacene el aparato fuera del alcance de niños y personas no autorizadas.
- Solamente los talleres autorizados pueden solucionar los fallos eléctricos.
- Nunca use el aparato si no hay cuchilla en el cortador de hilo o si está defectuosa.
- Mantener cubierta de protección, cabezal portahilo y motor siempre libres de restos de hierba.
- ¡El aparato no debe rociarse con agua! El agua penetrada (sistema de encendido, carburador...) puede provocar averías.
- No exponga el aparato a la humedad.
- Revise periódicamente si el aparato está en buen estado.
- No utilice disolventes ni productos de limpieza. En caso contrario, el aparato puede sufrir daños irreparables.

Sustitución de la bobina de hilo

(Bobina de hilo de recambio GTE n.º de ref. 112966)

1. Presione los dos mecanismos de bloqueo para abrir la cubierta (8-1).
2. Retire la bobina vacía (8-2).
3. Coloque la bobina nueva.

4. Asegúrese de volver a colocar el resorte (8-3).
5. Pase el hilo por los dos lados hacia fuera.
6. Coloque la cubierta y encaje los mecanismos de bloqueo.

ALMACENAMIENTO

- Limpie el aparato y sus accesorios después de cada uso.



Cuelgue el recortabordes por el mango. De este modo no se carga innecesariamente el cabezal de corte.

- Almacene el aparato en un lugar seco y protegido contra heladas.

ELIMINACIÓN COMO DESECHO



No elimine los aparatos, pilas o baterías usados con los residuos domésticos.

El embalaje, el aparato y los accesorios están fabricados con materiales reciclables y deben eliminarse del modo adecuado.

AYUDA EN CASO DE AVERÍA

Problema	Posible causa	Solución
El motor no funciona.	El guardamotor desconectó el aparato. Falta tensión en la red.	Esperar hasta que el guardamotor vuelva a encender el aparato. Comprobar los fusibles/el interruptor diferencial residual, encargar la revisión de la alimentación de corriente a un electricista especializado. Comprobar el cable alargador, sustituir por uno nuevo en caso necesario.
El aparato vibra.	La bobina de hilo está sucia.	Limpiar la bobina de hilo, sustituir en caso necesario.
El césped está mal cortado.	Se ha terminado el hilo de la bobina.	Sustituir la bobina de hilo.
	La longitud del hilo es insuficiente.	Ajustar la longitud del hilo.



En caso de problemas que no figuran en esta tabla o que no puede solucionar usted mismo, póngase en contacto con nuestro servicio de atención al cliente.

GARANTIA

Nosotros solucionamos los posibles fallos del material o de fabricación durante el plazo legal de prescripción de derechos por deficiencias según nuestro criterio mediante reparación o entrega supletoria. El plazo de prescripción se determinará con arreglo a la legislación del país en el que se haya adquirido el aparato.

Nuestra declaración de garantía es válida única- La garantía se extingue cuando:
mente en caso de:

- uso correcto del aparato
- observancia de las instrucciones de uso
- utilización de piezas de repuesto originales
- se realizan intentos de reparación en el aparato
- se realizan modificaciones técnicas en el aparato
- en caso de utilización no conforme a la finalidad prevista

Quedan excluidos de la garantía:

- los daños de lacado derivados del desgaste normal
- las piezas de desgaste que en la ficha de piezas de repuesto están identificadas con el marco [xxx xxx (x)]
- motores de combustión (para estos serán de aplicación las regulaciones de garantía propias del fabricante de motor en cuestión)

El periodo de garantía comienza en la compra por el primer usuario final. Lo decisivo es la fecha en el recibo. En caso de proceder la garantía, rogamos se dirija con la presente declaración de garantía y el comprobante de compra a su vendedor o al servicio autorizado de postventa más cercano. Los derechos legales por deficiencias del comprador frente al vendedor no se ven afectados por esta declaración de garantía.

DECLARACIÓN DE CONFORMIDAD CE

Por la presente, declaramos que este producto, en la versión que hemos comercializado, cumple los requisitos de las directivas europeas armonizadas, los estándares europeos de seguridad y los estándares específicos del producto.

Producto Recortabordes, eléctrico	Fabricante AL-KO Geräte GmbH Ichenhauser Str. 14 89359 Kötzt (Alemania)	Apoderado Andreas Hedrich Ichenhauser Str. 14 89359 Kötzt (Alemania)
Tipo GTE 350 GTE 450 GTE 550		
Número de serie G130130	Directivas UE 2006/42/CE 2014/30/UE 2000/14/CE 2014/35/UE 2011/65/UE	Normas armonizadas EN 60335-1 EN 50636-2-91 EN 55014-1 EN 55014-2 EN 61000-3-2 EN 61000-3-3
Nivel de potencia acústica EN ISO 3744 medido / garantizado GTE 350 94 / 96 dB(A) GTE 450 94 / 96 dB(A) GTE 550 94 / 96 dB(A)		
Organismo notificado Société Nationale de Certification et d'Homologation N.º 0499	Evaluación de conformidad 2000/14/CE apéndice VI	Kötzt, 04.07.2016  Wolfgang Hergeth Managing Director

LIBRETTO DI ISTRUZIONI ORIGINALI

Sommario

Riguardo questo manuale.....	46
Descrizione del prodotto.....	46
Panoramica prodotto.....	47
Indicazioni di sicurezza.....	48
Montaggio.....	49
Messa in funzione.....	49
Operazione.....	50
Manutenzione e cura.....	50
Conservazione.....	51
Smaltimento.....	51
Scheda ricerca guasti.....	52
Garanzia.....	52
Dichiarazione di conformità CE.....	53

DESCRIZIONE DEL PRODOTTO

Questa documentazione descrive un trimmer elettrico a mano.

Dati tecnici

Dati tecnici conformi alle norme seguenti:

sicurezza meccanica a norma EN 786, 5.1.1, appendice E e D,

livello di potenza sonora e livello di energia sonora secondo DIN EN ISO 3744:2010

Misurazione delle oscillazioni meccaniche sul manico secondo EN 28662-1:1992



I valori indicati sono stati rilevati in conformità a una procedura di prova standardizzata e possono essere utilizzati per confrontare diversi apparecchi elettrici tra loro.

Inoltre, questi valori sono indicati per poter valutare in anticipo i carichi per l'utente generati dalle vibrazioni.

RIGUARDO QUESTO MANUALE

- Leggere la presente documentazione prima della messa in funzione. Ciò è indispensabile per garantire il funzionamento sicuro e l'uso corretto.
- Attenersi alle indicazioni di sicurezza e alle avvertenze contenute in questa documentazione e presenti sul prodotto.
- La presente documentazione è parte integrante del prodotto descritto e in caso di cessione deve essere consegnata all'acquirente.

Spiegazione dei simboli



ATTENZIONE!

Seguire attentamente queste avvertenze per evitare danni a persone e / o materiali.



Indicazioni speciali per maggiore chiarezza e facilità d'uso.



AVVISO!

A seconda di come viene utilizzato l'apparecchio elettrico, i valori di vibrazione effettivi possono discostarsi da quelli indicati.

Adottare misure per proteggersi dalle sollecitazioni da vibrazione. Nel far questo tenere in considerazione l'intero ciclo di lavoro, quindi anche i momenti in cui l'apparecchio elettrico lavora senza carico oppure è spento.

Misure adeguate includono, tra l'altro, una manutenzione e cura regolari dell'apparecchio elettrico e dei relativi accessori, tenere calde le mani, pause regolari e una buona pianificazione dei processi di lavoro.



AVVISO!

Indossare una protezione per prevenire danni all'udito.

Simboli presenti sull'apparecchio



Attenzione! Procedere con cautela durante l'uso.

	Prima della messa in funzione leggere il manuale delle istruzioni!
	Peligro debido a objetos que despedidos por el aire!
	Tenere lontane le altre persone dall'area di pericolo.
	La distanza fra l'apparecchio e terzi deve essere di almeno di 15 m.
	Non esporre l'apparecchio a bagnato od umidità.
	Portare occhiali protettivi, casco e protezione acustica.
	Qualora il cavo di prolunga sia danneggiato o sia stato tagliato, separare immediatamente il connettore dalla rete!

Manico telescopico regolabile

Il trimmer è dotato di un manico telescopico regolabile. In questo modo l'apparecchio può essere regolato in base alla statura del singolo e la testina può essere orientata.

Testina orientabile e regolabile

I GTE 450 e 550 sono dotati di una testina orientabile e con l'inclinazione regolabile.

Batti e vai

Nella testina è integrato un dispositivo Batti e vai (8-4) in modo che a motore in moto è possibile allungare il filo.

Dispositivi di sicurezza e protezione

Sicura bambini

Il foro (5 mm) sull'interruttore salvamotore è previsto per un lucchetto*. Il lucchetto previene un avvio indesiderato dell'apparecchio.

* Non in dotazione

Interruttore di protezione motore

Il trimmer è dotato di un interruttore salvamotore che spegne l'apparecchio in caso di sovraccarico. Dopo una fase di raffreddamento di circa 15 minuti è possibile riaccendere il trimmer.



ATTENZIONE!

Pericolo di infortuni!

Non disattivare i dispositivi di sicurezza e di protezione.

Impiego conforme agli usi previsti

Questo apparecchio è destinato progettato per il taglio di un terreno prato nel settore privato. Ogni altro uso oltre a quello per cui l'apparecchio è previsto è da considerarsi come non conforme.

- Questo apparecchio non è destinato all'uso da parte di persone (inclusi bambini) con facoltà fisiche, sensoriali o psichiche limitate o privi di esperienza e/o di conoscenze, a meno che non vengano supervisionate da una persona responsabile o che abbiano ricevuto da lei istruzioni su come utilizzare l'apparecchio. I bambini devono essere controllati per garantire che non giochino con l'apparecchio.



ATTENZIONE!

L'apparecchio non può essere usato nel settore industriale.

PANORAMICA PRODOTTO

La panoramica prodotto (1) offre una panoramica sull'apparecchio.

1-1	Maniglia superiore
1-2	Interruttore con sicura bambini
1-3	Connettore apparecchio
1-4	Portacavo
1-5	Impugnatura
1-6	Fermo con bobina aggiuntiva*
1-7	Barra telescopica
1-8	Manicotto-guida superiore
1-9	Manicotto-guida inferiore
1-10	Pulsante di arresto per testina*
1-11	Testina con motore
1-12	Staffa di protezione piante
1-13	Ruota di guida *
1-14	Scudo con forbice tagliafilì
1-15	Bobina di filo

* specifico dell'apparecchio

INDICAZIONI DI SICUREZZA



ATTENZIONE!

La rotazione degli utensili di taglio prosegue anche dopo aver spento il motore.

- Prima dell'uso verificare che le linee di rete e le prolunghie non presentino segni di danneggiamento o invecchiamento
- Tenere lontane le linee di prolunga dagli attrezzi di taglio.
- Se durante l'uso la linea viene danneggiata, separarla immediatamente dalla rete. **NON TOCCARE LA LINEA PRIMA DI AVERLA SEPARATA DALLA RETE.**
- Lavorare sempre con un abbigliamento adeguato, indossare una protezione per gli occhi e i guanti
- Non consentire mai a bambini o a persone non addestrate di utilizzare o di sottoporre a manutenzione la macchina. Le disposizioni locali possono fissare l'età minima dell'operatore.
- Interrompere l'uso della macchina quando persone, soprattutto bambini o animali domestici, si trovano nelle vicinanze.
- Tagliare l'erba solo alla luce del giorno o con una buona illuminazione artificiale.
- Prima di mettere in funzione la macchina e dopo eventuali impatti, verificare che non presenti segni di usura o danneggiamento e far svolgere le riparazioni eventualmente necessarie.
- Non utilizzare mai l'apparecchio con dispositivi di protezione danneggiati o mancanti.
- Tenere sempre mani e piedi lontani dal dispositivo di taglio, soprattutto quando si accende il motore.
- Qualsiasi dispositivo che serve a tagliare la lunghezza del filo genera pericolo di infortunio.
- Dopo aver sfilato un nuovo filo tenere sempre la macchina nella sua normale posizione di lavoro, prima di accenderla.
- Non montare mai elementi di taglio metallici.
- Usare solo pezzi di ricambio originali.
- Sfilare il connettore prima di prove, pulizie o lavori sulla macchina e quando non sono in uso.
- Assicurarsi che le aperture per l'aria rimangano libere dalla sporcizia.
- Nonostante le misure di protezione tecniche e integrative, rimane sempre un rischio residuo quando si lavora con la macchina.
- L'impugnatura deve essere sempre asciutta e pulita.
- Allontanare corpi estranei dall'area di lavoro
- Utilizzare l'apparecchio solo se è privo di difetti tecnici.
- Mantenere lo schermo protettivo, la campana porta-filo ed il motore liberi da residui di falciatura.
- Mantenere corpo ed abiti a debita distanza dalla falciatrice.
- Chi non abbia esperienza con il trimmer, deve dapprima praticarne l'uso a motore spento.
- Indossare un abbigliamento da lavoro adeguato.
- Durante il lavoro non perdere mai l'equilibrio.
- Utilizzare l'apparecchio sempre con entrambe le mani.
- Tenere lontane le altre persone dall'area di pericolo.
- Non lasciare incustodito l'apparecchio
- Durante lavori di falciatura su pendii, mantenersi sempre in basso rispetto al dispositivo di taglio.
- Qualora si lavori su un tratto in pendenza:
 - Non lavorare mai su un pendio liscio e scivoloso.
 - Mantenere sempre una posizione stabile.
 - Posizionarsi sempre trasversalmente al pendio, mai in senso longitudinale.
 - non tosare superfici erbose con un dislivello superiore ai 20°!
 - Usare particolare attenzione quando si cambia direzione di marcia!
- Dopo il contatto con un corpo estraneo:
 - Spegnerne il motore.
 - Controllare se il motore presenta danni.
- Non utilizzare l'apparecchio sotto l'effetto di alcool, droghe o medicinali.
- Osservare le direttive sulla prevenzione degli infortuni.

Sicurezza elettrica**CAUTELA!!****Pericolo in caso di contatto con parti in tensione!**

Qualora il cavo di prolunga sia danneggiato o sia stato tagliato, separare immediatamente il connettore dalla rete! Raccomandiamo il collegamento attraverso un interruttore salvavita dotato di corrente di guasto nominale < 30 mA.

- La tensione della rete domestica deve coincidere con i dati della tensione di rete, non utilizzare una tensione di alimentazione diversa.
- Utilizzare solo cavi di prolunga previsti per l'uso all'aperto - sezione minima 1,5 mm². Srotolare sempre completamente il tamburo avvolgitore.
- Non devono essere utilizzati cavi di prolunga danneggiati o infragiliti.
 - ⇒ *Prima di mettere in funzione l'apparecchio controllare sempre lo stato del proprio cavo di prolunga.*
- Fissare il cavo di prolunga nel portacavo.
- Non esporre l'apparecchio a bagnato od umidità.
- I bambini devono essere tenuti lontani dagli apparecchi collegati alla rete di corrente.

MONTAGGIO**ATTENZIONE!**

L'apparecchio può essere messo in funzione solo quando è stato completamente montato.

Montare lo scudo

La lama integrata al cofano protettivo taglia il filo tagliente automaticamente alla lunghezza ottimale.

GTE 350

1. Inserire lo scudo sulla testina (2-1).
2. Attenzione che il filo è scoperto.
3. Fissare con le 4 viti in dotazione.

GTE 450, GTE 550

1. Inserire lo scudo sulla testina (2-1).
2. Attenzione che il filo è scoperto.

3. Avvitare saldamente dietro lo scudo con le viti in dotazione (2-1).
4. Applicare la ruota di guida sulla calotta protettiva e serrare le viti (2-2).

Montaggio della maniglia supplementare**GTE 350**

1. Estrarre leggermente la staffa della maniglia supplementare (3-1).
2. Spingere la maniglia supplementare sul supporto (3-2).
3. Far scattare la maniglia supplementare nell'ingranamento.
4. Applicare il supporto perni e avvitare i perni di serraggio (3-3).

GTE 450, GTE 550

Con la leva a squadra nella maniglia supplementare è possibile adattare individualmente l'inclinazione della maniglia.

1. Spingere il supporto sull'asta.
2. Estrarre leggermente la staffa della maniglia supplementare (3-1).
3. Spingere la maniglia supplementare sul supporto (3-2).
4. Far scattare la maniglia supplementare nell'ingranamento.
5. Inserire la leva a squadra con supporto sul bullone di serraggio.
6. Avvitare saldamente i bulloni di serraggio in modo che la leva a squadra possa essere mossa con un minimo impiego di forza (3-3).

MESSA IN FUNZIONE**ATTENZIONE!**

Prima della messa in funzionamento eseguire sempre un controllo visivo.

Regolazione del manico telescopico

1. Per disimpegnare il manicotto di arresto superiore, ruotare di circa 180° verso destra (4-1).
2. Regolare il manico telescopico sulla statura individuale. Il manico telescopico ora può essere prolungato di circa 10 cm (4-2).
3. Serrare il manicotto di arresto (4-3).

Orientare la testina

Ad es. per rifinire i bordi del prato, è possibile orientare la testina di 180° (5, 6).

1. Svitare il manicotto di arresto inferiore (5-1).
2. Ruotare il manico telescopico di 180° (5-2).
3. Serrare il manicotto di arresto (5-3, 6-1).

Inclinare la testina

Con angolo di inclinazione prolungato è possibile rifinire anche punti non accessibili, ad es. sotto le panchine, prominenze, ecc.

1. Premere il pulsante di arresto (7-1).
2. Far scattare la testina all'inclinazione desiderata (7-2).
3. Rilasciare il pulsante di arresto.



Rimuovere la protezione della forbice tagliafilì prima della prima messa in funzione.

Avviare il trimmer

1. Condurre il cavo di prolunga attraverso il portacavo.
2. Collegare il cavo di prolunga alla rete elettrica.
3. Assumere una posizione stabile.
4. Tenere l'apparecchio con entrambe le mani. Nel far questo non appoggiare la testina sul pavimento.
5. Con una mano afferrare la maniglia supplementare, con l'altra la maniglia superiore.
6. Premere e bloccare l'interruttore nella maniglia superiore. L'apparecchio è in funzione.
7. Lasciar funzionare il trimmer per alcuni momenti a vuoto. Durante questa operazione il filo viene tagliato alla giusta lunghezza.
8. Una volta rilasciato l'interruttore, l'apparecchio si spegne.



Dopo aver spento l'apparecchio la testina portafilo gira ancora per alcuni secondi.

OPERAZIONE

- Accendere l'apparecchio prima di avvicinarsi all'erba da tagliare.
- Inclinare leggermente l'apparecchio in avanti, procedere lentamente (9).
- Orientare l'apparecchio verso destra e verso sinistra per tagliare l'erba (9).

L'erba alta deve essere tagliata per strati. Procedere sempre dall'alto verso il basso (10-1, 10-2).



Mentre si lavora continuare a battere l'erba con la testina. Il dispositivo Batti e vai assicura sempre una lunghezza ottimale del filo.

- Utilizzare la staffa di protezione piante per mantenere l'apparecchio alla giusta distanza rispetto agli ostacoli (11-1).
- Rimuovere il materiale tagliato solo a motore fermo.



ATTENZIONE!

Il valore di vibrazione durante l'uso dell'utensile elettrico può differire dal valore indicato a seconda dell'impiego dell'apparecchio.

- Non sollecitare eccessivamente l'apparecchio durante il lavoro.

MANUTENZIONE E CURA



CAUTELA!!

Pericolo di folgorazione!

Separare l'apparecchio dalla rete e mettere in sicurezza contro la riaccensione prima di qualsiasi intervento di manutenzione e cura.

- Dopo l'uso, sfilare il connettore e verificare che la macchina non presenti danni.
- Asciugare l'apparecchio e conservarlo in modo che rimanga inaccessibile a bambini e persone non autorizzate.
- Far riparare eventuali disturbi elettrici solo da personale tecnico autorizzato.
- Non utilizzare mai l'apparecchio se la lama della forbice tagliafilì manca oppure è danneggiata.
- Mantenere lo schermo protettivo, la campana porta-filo ed il motore liberi da residui di falciatura.
- Non spruzzare acqua sull'apparecchio! La penetrazione di acqua (impianto di accensione, carburatore...) può provocare danni.
- Non esporre l'apparecchio a bagnato od umidità.
- Verificare a intervalli di tempo regolari che l'apparecchio funzioni correttamente.
- Non utilizzare detersivi o solventi. Potrebbero danneggiare in modo irreparabile l'apparecchio.

Sostituire la bobina

(Bobina di ricambio GTE cod. art. 112966)

1. Aprire esercitando pressione sui due arresti (8-1).
2. Rimuovere la bobina vuota (8-2).
3. Inserire una bobina nuova.
4. Assicurarci che la molla venga reinserita (8-3).
5. Infilare i fili verso l'esterno su ambo i lati.
6. Applicare la copertura e far scattare gli arresti.

CONSERVAZIONE

- Pulire l'apparecchio e i relativi accessori dopo ogni utilizzo.



Sospendere il trimmer per la maniglia. In questo modo la testina non viene caricata inutilmente.

- Immagazzinare l'apparecchio in un luogo asciutto e protetto dal gelo.

SMALTIMENTO



Non smaltire gli apparecchi, le batterie e gli accumulatori esausti tra i rifiuti domestici!

Imballaggio, macchina e accessori sono prodotti con materiali riciclabili e devono essere smaltiti di conseguenza.

SCHEDA RICERCA GUASTI

Anomalia	Possibile causa	Soluzione
Il motore non parte	L'interruttore salvamotore ha spento Non è presente tensione di rete	Attendere fino a che l'interruttore salvamotore riaccende il trimmer. Controllare i fusibili/interruttori salvavita e l'alimentazione elettrica a cura di un elettricista qualificato. Controllare il cavo di prolunga, se necessario utilizzarne uno nuovo
Il trimmer vibra	La bobina è sporca	Pulire la bobina, se necessario sostituirla
Erba tagliata male	La bobina è vuota	Sostituire la bobina
	Lunghezza filo insufficiente	Regolare la lunghezza filo



In caso di disturbi che non vengono elencati in questa tabella o che non si è in grado di eliminare personalmente si prega di rivolgersi al nostro servizio alla clientela competente.

GARANZIA

A nostra discrezione eliminiamo - tramite riparazione o sostituzione- eventuali difetti nei materiali o vizi di produzione presenti nell'apparecchio nel termine legale di prescrizione dei relativi diritti di reclamo. Il termine di prescrizione è determinato in base alla legge vigente nel paese in cui l'apparecchio è stato acquistato.

Il nostro impegno di garanzia è valido esclusiva- La garanzia perde validità in caso di:

- | | |
|---|---|
| mentese si verificano le seguenti condizioni: | ■ tentativi di riparazione dell'apparecchio |
| ■ uso corretto dell'apparecchio | ■ modifiche tecniche dell'apparecchio |
| ■ rispetto delle istruzioni per l'uso | ■ utilizzo non conforme (es. utilizzo commerciale o comunale) |
| ■ utilizzo di pezzi di ricambio originali | |

Sono esclusi dalla garanzia:

- danni alla verniciatura imputabili alla normale usura
- Parti soggette a usura contrassegnate nella scheda dei pezzi di ricambio con un riquadro [xxx xxx (x)]
- Motori a combustione, per i quali si applicano le condizioni di garanzia separate del produttore in questione

La garanzia comincia con l'acquisto da parte del primo utente finale. Farà fede la data sullo scontrino originale. Per usufruire della garanzia in caso di necessità rivolgersi al proprio rivenditore o al centro assistenza clienti autorizzato più vicino presentando questa dichiarazione di garanzia e la prova d'acquisto. Il presente impegno di garanzia non modifica i diritti legali di reclamo per vizi dell'acquirente nei confronti del venditore.

DICHIARAZIONE DI CONFORMITÀ CE

A questo mezzo dichiariamo che questo prodotto, nella versione da noi messa in circolazione, soddisfa i requisiti delle direttive UE armonizzate, delle norme di sicurezza UE e degli standard specifici di prodotto.

Prodotto

Trimmer, elettrico

Tipo

GTE 350

GTE 450

GTE 550

Costruttore

AL-KO Geräte GmbH

Ichenhauser Str. 14

D-89359 Kötz

Procuratore

Andreas Hedrich

Ichenhauser Str. 14

D-89359 Kötz

Numero seriale

G130130

Direttive UE

2006/42/CE

2014/30/UE

Rumorosità

EN ISO 3744

misurata / garantita

GTE 350 94 / 96 dB(A)

GTE 450 94 / 96 dB(A)

GTE 550 94 / 96 dB(A)

2000/14/CE

2014/35/UE

2011/65/UE

Norme armonizzate

EN 60335-1

EN 50636-2-91

EN 55014-1

EN 55014-2

EN 61000-3-2

EN 61000-3-3

Centro nominato

Société Nationale de Certification

et d'Homologation

n. 0499

Valutazione della conformità

2000/14/CE appendice VI

Kötz, 04.07.2016



Wolfgang Hergeth

Managing Director

IZVIRNA NAVODILA ZA UPORABO

Vsebina

Spremna beseda k priročniku.....	54
Opis izdelka.....	54
Pregled izdelka.....	55
Varnostna opozorila.....	55
Montaža.....	56
Zagon.....	57
Upravljanje.....	57
Nega in vzdrževanje.....	58
Skladiščenje.....	58
Odstranjevanje.....	58
Pomoč pri motnjah.....	59
Garancija.....	59
Izjava ES o skladnosti.....	60

SPREMNA BESEDA K PRIROČNIKU

- Pred zagonom preberite to dokumentacijo. To je predpogoj za varno delo in nemoteno uporabo.
- Upoštevajte varnostne in opozorilne napotke, ki so navedeni v tej dokumentaciji ali na napravi.
- Ta dokumentacija je trajni sestavni del opisa izdelka in se jo mora predati kupcu.

Pojasnilo oznak



POZOR!

Ravnanje strogo v skladu s temi opozorili lahko prepreči poškodbe oseb in materialno škodo.



Posebna navodila za boljše razumevanje in rokovanje.

OPIS IZDELKA

Ta dokumentacija opisuje ročno voden električni obrezovalnik trave.

Tehnični podatki

Tehnični podatki v skladu z naslednjimi standardi: mehanska varnost v skladu s standardom EN 786, 5.1.1., prilogi E in D, raven moči zvoka ali raven energije zvoka v skladu s standardom EN ISO 3744:2010,

meritev mehanskih vibracij na ročaju v skladu s standardom EN 28662-1:1992.



Navedene vrednosti so bile pridobljene s standardiziranim postopkom preizkušanja in jih je dovoljeno uporabiti za primerjanje različnih električnih orodij. Hkrati so te vrednosti primerne za predhodno ocenjevanje obremenitev, ki za uporabnika nastanejo zaradi vibracij.



OPOZORILO!

Glede na uporabo električnega orodja lahko dejanske vrednosti vibracij odstopajo od navedenih vrednosti vibracij.

Sprejmite ukrepe za zaščito pred obremenitvami zaradi vibracij. Pri tem upoštevajte celoten potek dela, torej tudi trenutke, ko električno orodje dela brez obremenitve ali je izklopljeno.

Primerni ukrepi med drugim vključujejo tudi redno vzdrževanje in nego električnega orodja in nastavkov orodja, ohranjanje toplih rok, redne premore in dobro načrtovanje poteka dela.





OPOZORILO!

Nosite zaščito za sluh, da preprečite poškodbe sluha.

Simboli na napravi

	Pozor! Posebna previdnost pri uporabi.
	Pred zagonom preberite navodila za uporabo!
	Nevarnost zaradi predmetov, ki jih meče ven!
	Tretjim ne dovolite v območje nevarnosti.
	Razdalja med napravo in tretjimi osebami mora biti najmanj 15 m.
	Naprave ne izpostavljajte mokroti ali vlagi.

	Nosite zaščitna očala, čelado in zaščito za ušesa.
	Vtič takoj odklopite iz omrežja, če je podaljšek poškodovan ali pretrgan!

Nastavljiv teleskopski ročaj

Obrezovalnik trave ima nastavljiv teleskopski ročaj. Z njim lahko napravo prilagodite individualnim telesnim višinam in premikate motorno glavo.

Premična in nastavljiva rezalna glava

Napravi GTE 450 in 550 imata premični in v nagibu nastavljeni rezalni glavi.

Avtomatsko nastavljanje dolžine nitke

V glavi je integrirano avtomatsko nastavljanje dolžine nitke (8-4), tako da lahko rezalno nitko podaljšate med delovanjem motorja.

Varnostne in zaščitne naprave

Otroško varovalo

Izvrtna (5 mm) na zaščitnem stikalu motorja je predvidena za obesno ključavnico*. Obesna ključavnica preprečuje nenamerni vklop naprave.

* *Ni del obsega dobave.*

Zaščitno stikalo za motor

Obrezovalnik trave ima zaščitno stikalo za motor, ki v primeru preobremenitve izklopi napravo.

Po pribl. 15-minutnem premoru za ohlajanje lahko obrezovalnik trave znova vklopite.



POZOR!

Nevarnost poškodb!

Varnostnih in zaščitnih naprav ne smete onesposobiti.

Uporaba v skladu z določili

Ta naprava je namenjena striženju travnatih površin na privatnem območju. Druga, to presega-joča uporaba ne velja kot skladna z določili.

- Ta naprava ni predvidena za uporabo s strani oseb (vključno otrok) z omejenimi psihičnimi, senzornimi in duševnimi sposobnostmi ali oseb brez izkušenj in/ali znanja, razen če jih nadzoruje ali jih je o uporabi naprave poučila oseba, ki je pristojna za njihovo varnost. Otroke je treba nadzorovati, da se z napravo ne bodo igrali.



POZOR!

Naprave ne smete uporabljati za industrijske namene.

PREGLED IZDELKA

Pregled izdelka (1) nudi pregled naprave.

1-1	Zgornji ročaj
1-2	Stikalo z otroškim varovalom
1-3	Vtič naprave
1-4	Držalo za razbremenitev vleka kabla
1-5	Dodatni ročaj
1-6	Držalo z dodatnim kolutom nitke *
1-7	Teleskopski ročaj
1-8	Zgornja vodilna puša
1-9	Spodnja vodilna puša
1-10	Blokirni gumb za rezalno glavo *
1-11	Rezalna glava z motorjem
1-12	Varnostni lok za zaščito rastlin
1-13	Vodilno kolo *
1-14	Ščitnik z rezalnikom nitke
1-15	Kolut nitke
	* specifično za napravo

VARNOSTNA OPOZORILA



POZOR!

Rezalno orodje se po izklopu motorja še vrti.

- Pred uporabo preglejte omrežne kable in podaljške glede znakov poškodb ali staranja.
- Podaljškov ne približujte rezilom.
- Če se kabel med uporabo poškoduje, ga takoj izklopite iz električnega omrežja. **KABLA SE NE DOTIKAJTE, PREDEN GA NE IZKLOPITE IZ ELEKTRIČNEGA OMREŽJA.**
- Delajte vedno v ustreznih oblačilih, nosite zaščito za oči in rokavice

- Nikoli ne dovolite, da bi stroj uporabljali ali vzdrževali otroci ali osebe, ki niso ustrezno usposobljene. Lokalni predpisi lahko določajo minimalno starost upravljavcev
- Prekinite uporabo naprave, če so v bližini osebe, predvsem otroci ali hišni ljubljenci.
- Kosite lahko samo pri dnevni svetlobi ali pri dobri umetni razsvetljavi.
- Pred začetkom uporabe stroja in po kakršnemkoli udarcu preglejte stroj glede znakov obrabe ali poškodb ter zagotovite potrebna popravila.
- Naprave nikoli ne uporabljajte s poškodovanimi ali odstranjenimi zaščitami.
- Rok in stopal nikoli ne približujte rezilu, predvsem pri vklopu motorja.
- Nevarnost poškodb obstaja na vsaki napravi, ki se uporablja za rezanje nitke.
- Po izvlečenju nove nitke stroj pred vklopom vedno držite v njegovem normalnem delovnem položaju.
- Nikoli ne montirajte kovinskih rezalnih elementov.
- Uporabljajte samo originalne nadomestne dele.
- Pred preskusi, čiščenjem in deli na stroju izvlecite omrežni vtič, isto velja tudi, ko stroj ni v uporabi.
- Bodite pozorni, da odprtine za zrak ne bodo umazane.
- Kljub tehničnim in dodatnim varnostnim ukrepom pri delu s strojem vedno obstaja določeno preostalo tveganje.
- Držala morajo biti suha in čista.
- Iz delovnega območja odstranite tujke.
- Napravo uporabljajte samo v tehnično brezhibnem stanju
- Ščitniki, glava z nitjo in motor naj bodo vedno očiščeni ostankov košnje.
- Telo in obleko držite stran od rezil.
- Osebe, ki ne poznajo striženja, naj postopek vadijo pri ugasnjenem motorju.
- Nosite delovna oblačila, ki bodo primerna za namen uporabe.
- Pri delu poskrbite za stabilen položaj.
- Napravo vodite vedno z obema rokama.
- Tretjim ne dovolite v območje nevarnosti.
- Naprave nikoli ne pustite brez nadzora.
- Pri košnji na strmih pobočjih vedno stojte pod rezalno napravo.

- Pri delih na strminah:
 - Nikoli ne delujejo na gladko in spolzko pobočje.
 - Vedno pazite na varno stoji.
 - Vedno kosite prečno ob strmini, nikoli navzgor ali navzdol.
 - Ne kosite na strminah z vzponom večjim od 20°!
 - Bodite posebej previdni pri obračanju!
- Po stiku s tujkom:
 - Izključite motor.
 - Preverite, če je naprava poškodovana.
- Naprave ne uporabljajte, kadar ste pod vplivom alkohola, drog ali zdravil.
- Upoštevati je treba predpise za preprečevanje nesreč.

Električna varnost



PREVIDNO!

Nevarnost pri dotikanju delov pod napetostjo!

Vtič takoj odklopite iz omrežja, če je podaljšek poškodovan ali pretrgan! Priporočamo priključitev preko zaščitnega FI-stikala z nazivnim okvarnim tokom < 30 mA.

- Hišna omrežna napetost se mora skladati s podatki o omrežni napetosti v tehničnih podatkih, ne uporabljajte drugačnega napajanja.
- Uporabljajte izključno podaljševalne kable, ki so predvideni za uporabo na prostem – z minimalnim presežkom 1,5 mm². Kabel vedno odvijte v celoti s kabelskega bobna.
- Poškodovanega ali prelomljenega podaljševalnega kabla ne smete uporabiti.
 - ⇒ *Pred vsakim zagonom preverite stanje podaljševalnega kabla.*
- Kabel podaljška fiksirajte v držalu za razbremenitev vleka kabla.
- Naprave ne izpostavljajte mokroti ali vlagi.
- Otroci se ne smejo približati napravam, ki so priključene na električno omrežje.

MONTAŽA



POZOR!

Napravo smete uporabljati šele po uspešno izvedeni montaži.

Montaža ščitnika



Na zaščitni pokrov vgrajen nož samodejno odreže rezalno nit na optimalno dolžino.

GTE 350

1. Namestite ščitnik na rezalno glavo (2-1).
2. Nitka mora biti prosta.
3. Pritrdite ga s priloženimi 4 vijaki.

GTE 450, GTE 550

1. Namestite ščitnik na rezalno glavo (2-1).
2. Nitka mora biti prosta.
3. Privijte ščitnik s priloženimi vijaki (2-1).
4. Vodilno kolo nastavite na ščitnik in privijte vijake (2-2).

Montaža dodatnega ročaja

GTE 350

1. Lok dodatnega ročaja povlecite nekoliko narazen (3-1).
2. Dodatni ročaj potisnite na držalo (3-2).
3. Dodatni ročaj mora zaskočiti v zarezah.
4. Namestite držalo zatiča in privijte napenjalni zatič (3-3).

GTE 450, GTE 550

Z nagibno ročico v dodatnem ročaju lahko individualno prilagodite nagih ročaja.

1. Držalo potisnite na ročaj.
2. Lok dodatnega ročaja povlecite nekoliko narazen (3-1).
3. Dodatni ročaj potisnite na držalo (3-2).
4. Dodatni ročaj mora zaskočiti v zarezah.
5. Nagibno ročico z držalom zatiča namestite na napenjalni zatič.
6. Napenjalni zatič privijte tako, da boste lahko zlahka premikali nagibno ročico (3-3).

ZAGON



POZOR!

Pred zagonom opravite vedno kontrolni pregled.

Prestavljanje teleskopskega ročaja

1. Da bi ga sprostili, zavrtite zgornjo pritrditveno pušo za pribl. 180° v desno (4-1).
2. Teleskopski ročaj nastavite individualno glede na telesno višino. Teleskopski ročaj lahko podaljšate za pribl. 10 cm (4-2).
3. Privijte pritrditveno pušo (4-3).

Premikanje rezalne glave

Za rezanje, npr. robov trat, lahko rezalno glavo premaknete za 180° (5, 6).

1. Odvijte spodnjo pritrditveno pušo (5-1).
2. Teleskopski ročaj zavrtite za 180° (5-2).
3. Privijte pritrditveno pušo (5-3, 6-1).

Nagibanje rezalne glave

S spremenjenim kotom nagiba lahko obrezujete tudi nedostopna mesta, npr. pod klopmi, okrog izbočenih delov itd.

1. Pritisnite blokirni gumb (7-1).
2. Rezalna glava naj zaskoči v želenem nagibu (7-2).
3. Spustite blokirni gumb.



Pred prvo uporabo naprave odstranite zaščito na rezalniku nitke.

Zagon obrezovalnika trave

1. Kabel podaljška speljite skozi držalo za razbremenitev vleka.
2. Kabel podaljška priključite na električno omrežje.
3. Postavite se v varen položaj.
4. Napravo držite z obema rokama. Pri tem se rezalna glava ne sme dotikati tal.
5. Z eno roko primite dodatni ročaj, z drugo roko pa zgornji ročaj.
6. Pritisnite in zadržite stikalo na zgornjem ročaju. Naprava deluje.
7. Obrezovalnik trave naj nekaj trenutkov deluje v prostem teku. Naprava pri tem rezalno nitko prireže na primerno dolžino.
8. Če stikalo izpustite, se naprava izklopi.



Glava rezalne nitke se vrti še nekaj sekund po izklopu naprave.

UPRAVLJANJE

- Napravo vklopite, preden se približate travi, ki jo želite pokositi.
- Napravo nagnite nekoliko naprej, počasi se pomikajte naprej (9).

- Napravo premikajte v desno in v levo, da pokosite travo (9).

Višjo travo je treba kositi v več korakih. Vedno se premikajte od zgoraj (10-1, 10-2) navzdol.



Z glavo z nitko se med delom vedno znova dotaknite trave. Avtomatsko nastavljanje dolžine nitke pri tem skrbi za optimalno dolžino nitke.

- Uporabite varnostni lok za zaščito rastlin, da bo naprava ustrezno oddaljena od ovir (11-1).
- Odrezan material odstranite samo med mirovanjem motorja.



POZOR!

Vibracijska vrednost med uporabo električnega orodja se lahko od izkazane vrednosti razlikuje z ozirom na rabo naprave.

- Naprave med delom ne preobremenite.

NEGA IN VZDRŽEVANJE



PREVIDNO!

Nevarnost zaradi električnega toka!

Pred vsakim vzdrževanjem in nego odklopite napravo od električnega omrežja in jo zavarujte pred ponovnim vklopom.

- Po uporabi izvlecite omrežni vtič in preglejte stroj glede poškodb
- Posušite stroj in ga shranite tako, da ne bo dosegljiv otrokom in nepooblaščenim osebam.
- Za odpravljanje električnih motenj pooblastite samo pooblaščen strokovne delavnice.
- Naprave ne uporabljajte, če manjka rezilo rezalnika nitke ali je rezilo poškodovano.
- Ščitniki, glava z nitjo in motor naj bodo vedno očiščeni ostankov košnje.
- Naprave ne brizgajte z vodo! Vdor vode (vžigalna naprava, uplinjač...) lahko povzroči motnje.
- Naprave ne izpostavljajte mokroti ali vlagi.
- Napravo redno preverjajte glede ustreznega stanja.
- Ne uporabljajte čistil oz. topil. Naprava se lahko pri tem trajno poškoduje.

Zamenjava koluta nitke

(nadomestni kolut nitke GTE št. izd. 112966)

1. Pritisnite na obe zapirali in odprite pokrov (8-1).
2. Odstranite prazen kolut nitke (8-2).
3. Vstavite nov kolut nitke.
4. Bodite pozorni, da bo vzmet znova vstavljena (8-3).
5. Nitko na obeh koncih speljite navzven.
6. Namestite pokrov, zapirali morata zaskočiti.

SKLADIŠČENJE

- Napravo in sestavne dele pribora očistite po vsaki uporabi.



Obrezovalnik trave obesite za ročaj. Tako rezalna glava ne bo nepotrebno obremenjena.

- Napravo skladiščite na suhem mestu, kjer ni nevarnosti zmrzali.

ODSTRANJEVANJE



Odsluženih naprav, baterij in akumulatorjev ne odlagajte med gospodinjne odpadke!

Embalaža, naprava in oprema so izdelani iz materialov, primernih za recikliranje. Odstranjujte jih v skladu s predpisi.

POMOČ PRI MOTNJAH

Težava	Možen vzrok	Rešitev
Motor ne deluje.	Zaščitno stikalo motorja je izklopilo napravo. Ni omrežnega napajanja.	Počakajte, da zaščitno stikalo motorja znova vklopi obrezovalnik. Električar naj preveri varovalke/zaščitno FI-stikalo, oskrbo s tokom. Preverite kabel podaljška, po potrebi uporabite novega.
Obrezovalnik vibrira.	Kolut nitke je umazan.	Očistite kolut nitke, po potrebi ga zamenjajte.
Trava je slabo pokošena.	Kolut nitke je prazen.	Zamenjajte kolut nitke.
	Nezadostna dolžina nitke.	Nastavite dolžino nitke.



V primeru motenj, ki niso navedene v tej tabeli ali ki jih ne morete sami odpraviti, se obrnite na našo pristojno službo za pomoč strankam.

GARANCIJA

Morebitne napake v materialu ali izdelavi pri kosilnici bomo odpravili med zakonitim rokom zastaranja za reklamacije glede pomanjkljivosti v skladu z našo izbiri ali s popravilom ali nadomestno dobavo. Zastaralni rok se določa po pravu države, v kateri je bil kupljen izdelek

Naš garancijski pristanek velja le pri:

- pravilni uporabi izdelka
- upoštevanju navodil za uporabo
- uporabi originalnih nadomestnih delov

Garancija ugasne pri:

- poskusih popravila izdelka
- tehničnih spremembah pri izdelku
- nenamenski uporabi (npr. obrtna ali komunalna uporaba)

Iz garancije so izvzete:

- poškodbe laka, ki izhajajo iz normalne obrabe
- obrabni deli, ki so na kartici z nadomestnih delov v okviru označeni z [xxx xxx (x)]
- Motorji z notranjim zgorevanjem - za te veljajo ločeni garancijski pogoji ustreznega proizvajalca motorja.

Garancijski rok začne teči z dnevom, ko je prvi kupec kupil izdelek. Merodajen je datum na originalnem računu. V garancijskem primeru se s to garancijsko izjavo in računom obrnite na prodajalca ali najbližjem pooblaščenem servisu. S to garancijsko izjavo ostanejo zakonske pravice za reklamiranje kupca do prodajalca nedotaknjene.

IZJAVA ES O SKLADNOSTI

S to izjavo potrjujemo, da je ta izdelek v predstavljeni izvedbi skladen z zahtevami usklajenih direktiv EU, varnostnimi standardi EU in standardi za tovrstne izdelke.

Izdelek

Obrezovalnik za trato, električen

Tip

GTE 350

GTE 450

GTE 550

Proizvajalec

AL-KO Geräte GmbH

Ichenhauser Str. 14

D-89359 Kötzt

Pooblaščenji zastopnik

Andreas Hergeth

Ichenhauser Str. 14

D-89359 Kötzt

Serijska številka

G130130

Direktive EU

2006/42/ES

2014/30/EU

2000/14/ES

2014/35/EU

2011/65/EU

Usklajeni standardi

EN 60335-1

EN 50636-2-91

EN 55014-1

EN 55014-2

EN 61000-3-2

EN 61000-3-3

Raven moči zvoka

EN ISO 3744

izmerjena/zagotovljena

GTE 350 94 / 96 dB(A)

GTE 450 94 / 96 dB(A)

GTE 550 94 / 96 dB(A)

Priglašeni organ

Société Nationale de Certification

et d'Homologation

Št. 0499

Ugotavljanje skladnosti

2000/14/ES, priloga VI

Kötzt, 04.07.2016



Wolfgang Hergeth

Direktor družbe

IZVORNI UPUTE ZA UPORABU

Sadržaj

Uz ovaj priručnik.....	61
Opis proizvoda.....	61
Pregled proizvoda.....	62
Sigurnosne napomene.....	62
Montaža.....	63
Puštanje u rad.....	64
Operacija.....	64
Održavanje i njega.....	65
Skladištenje.....	65
Zbrinjavanje.....	65
Pomoć u slučaju smetnji.....	66
Jamstvo.....	66
Izjava EZ o sukladnosti.....	67

UZ OVAJ PRIRUČNIK

- Pročitajte ove upute za uporabu prije puštanja u rad. To je preduvjet za siguran rad i rukovanje bez smetnji.
- Obratite pozornost na sigurnosne napomene i napomene upozorenja u ovoj dokumentaciji i na uređaju.
- Sačuvajte upute za rukovanje za kasniju uporabu i predajte ih sljedećem korisniku.

Objašnjenje znakova



POZOR!

Točnim slijeđenjem ovih napomena upozorenja mogu se izbjeći štete po ljude i/ili materijalne štete.



Specijalne napomene za bolje razumijevanje i rukovanje.

OPIS PROIZVODA

Ova dokumentacija opisuju ručno vođeni električni šišač trave.

Tehnički podaci

Tehnički podaci u skladu sa sljedećim normama: Mehanička sigurnost prema EN 786, 5.1.1, Priloga E i D,

Razina zvučne snage i energije prema DIN EN ISO 3744:2010

Mjerenje mehaničkih vibracija na rukohvatu prema EN 28662-1:1992



Navedene vrijednosti utvrđene su prema normiranom ispitnom ponašanju i mogu se koristiti za međusobno uspoređivanje različitih električnih alata.

Te su vrijednosti uz to prikladne za prethodnu procjenu opterećenja za korisnika koje nastaju vibracijama.



UPOZORENJE!

Ovisno o primjeni električnog alata stvarne vrijednosti vibracija mogu odstupati od navedenih.

Poduzmite mjere kako biste se zaštitili od vibracijskih opterećenja. Pritom imajte na umu cjelokupni tijek rada, dakle također trenutke u kojima električni alat radi bez opterećenja ili je isključen.

Prikladne mjere između ostaloga obuhvaćaju redovito održavanje i njegu električnog alata i alatnih nastavaka, održavanje topline ruku, redovite stanke kao i dobro planiranje tijeka rada.





UPOZORENJE!

Nosite zaštitu za sluh kako biste spriječili oštećenja sluha.

Simboli na uređaju

	Pozor! Budite posebno oprezni pri rukovanju.
	Pročitajte upute za uporabu prije puštanja u rad!
	Opasnost od izbačenih predmeta!
	Držite treće osobe daleko od područja opasnosti.
	Razmak između uređaja i drugih osoba mora iznositi najmanje 15 m.
	Uređaj ne izlažite vlazi.

	Nosite zaštitne naočale, kacigu, slušalice.
	Utikač odmah odvojite od mreže ako je produžni kabel oštećen ili prerezan!

Namjestiva teleskopska drška

Šišač trave opremljen je namjestivom teleskopskom drškom. Njome se uređaj može namjestiti prema individualnim veličinama tijela, a također se može zakretati glava motora.

Zakretna i prilagodljiva rezna glava

GTE 450 i 550 opremljeni su zakretnom i po nagibu prilagodljivom reznom glavom.

Automatika na gumb

U glavi za nit integrirana je automatika na gumb (8-4), pa se tako pri uključenom motoru može produjiti rezna nit.

Sigurnosne i zaštitne naprave

Osiguranje od djece

Provrt (5 mm) na zaštitnoj sklopki motora predviđen je za lokot*. Lokot sprječava nehotično aktiviranje uređaja.

* Nije uključen u opseg isporuke

Zaštitna sklopka za motor

Šišač trave opremljen je zaštitnom sklopkom motora koja ga isključuje u slučaju preopterećenja.

Nakon faze hlađenja od oko 15 minuta šišač trave može se ponovno uključiti.



POZOR!

Uređaj se ne smije koristiti u komercijalne svrhe.

PREGLED PROIZVODA

Pregled proizvoda (1) daje pregled uređaja.

1-1	Gornji rukohvat
1-2	Sklopka s osiguračem za djecu
1-3	Utikač uređaja
1-4	Rasterećenje povlačenja kabela
1-5	Dodatna ručka
1-6	Držač s dodatnim svitkom za nit *
1-7	Teleskopska drška
1-8	Gornja čahura za vođenje
1-9	Donja čahura za vođenje
1-10	Gumb za namještanje rezne glave *
1-11	Rezna glava s motorom
1-12	Štitnik za biljke
1-13	Kotač za vođenje *
1-14	Štitnik s rezačem niti
1-15	Svitak niti
	* ovisno o uređaju

SIGURNOSNE NAPOMENE



POZOR!

Nakon isključivanja motora vrtnja reznih alata još traje neko vrijeme.

- Prije uporabe provjerite znakove oštećenja ili starenja mrežnih i produžnih vodova.
- Produžne vodove držite dalje od reznih alata.
- Ako se vod tijekom uporabe ošteti, odmah ga odvojite od mreže. VOD NE DODIRUJTE PRIJE NEGO ŠTO GA ODVOJITE OD MREŽE.
- Radite uvijek u odgovarajućoj odjeći, nosite zaštitu za oči i rukavice

Namjenska uporaba

Uređaj je namijenjen za rezanje u privatne svrhe. Svaka druga uporaba koja odstupa od navedene smatra se nenamjenskom.

- Ovaj uređaj ne smiju koristiti osobe (uključujući djecu) s ograničenim fizičkim, osjetilnim ili duševnim sposobnostima ili s nedostatkom iskustva i/ili znanja osim u slučaju kada ih nadzire osoba nadležna za njihovu sigurnost ili su od nje dobili upute o korištenju uređaja. Djecu treba nadzirati kako bi se osiguralo da se ne igraju s uređajem.

- Djeci ili neupućenim osobama nikada ne dopustite korištenje ili održavanje stroja. Lokalne odredbe mogu utvrditi minimalnu starost upravljačkog osoblja.
- Prekinite uporabu stroja ako se u blizini nalaze ljudi, prije svega djeca - ili kućne životinje.
- Kosite samo pri dnevnom svjetlu ili dobrom umjetnom osvjetljenju.
- Prije stavljanja stroja u pogon i nakon bilo kakvog udarca provjerite znakove habanja ili oštećenja stroja te dajte provesti potrebne popravke.
- Uređaj nikada ne koristite s oštećenim ili nedostajućim zaštitnim uređajima.
- Ruke i noge uvijek držite dalje od rezne naprave, prije svega pri uključivanju motora.
- Postoji opasnost od ozljeda svakom napravom koja služi za rezanje duljine niti.
- Nakon izvlačenja nove niti stroj prije uključivanja uvijek držite u njegovu normalnom radnom položaju.
- Nikada ne montirajte metalne rezne elemente.
- Prije svih radova odrvarati.
- Prije provjera, čišćenja ili radova na stroju i kada se ne koristi izvucite mrežni utikač.
- Obratite pozornost na to da zračni otvori budu slobodni od nečistoće.
- Unatoč tehničkim i dodatnim zaštitnim mjerama pri radu sa strojem uvijek postoji rizik.
- Ručke moraju biti suhe i čiste.
- Uklonite strana tijela iz radnog područja.
- Uređaj se smije koristiti samo ako je njegovo tehničko stanje besprijekorno
- Zaštitni oklop, glavu s nitima i motor očistite od ostataka košnje.
- Tijelo i odjeću držite dalje od rezača.
- Osobe koje ne znaju rukovati kosilicom trebaju vježbati uz isključeni motor.
- Nosite prikladnu radnu odjeću.
- Prilikom rada pripazite na sigurnu udaljenost od uređaja.
- Uvijek rukujte uređajem s obje ruke.
- Držite treće osobe daleko od područja opasnosti.
- Ne ostavljajte uređaj bez nadzora.
- Kod košnje na kosini, obavezno stanite ispod naprave za rezanje.
- Kod radova na kosinama:
 - Nikada nemojte raditi na glatke i skliske padine.
 - Uvijek pazite na sigurno uporište.
 - Uvijek kosite poprečno na nagibu, a nikad prema gore ili prema dolje.
 - Ne kosite po nagibima s usponom većim od 20°!
 - Poseban oprez prilikom zaokretanja!
- Nakon dodira sa stranim tijelom:
 - Isključite motor.
 - Provjerite je li uređaj oštećen.
- Uređaj ne koristite pod utjecajem alkohola, droga ili lijekova.
- Pridržavajte se propisa o sprječavanju nesreća.

Električna sigurnost



OPREZ!

Opasnost pri dodirivanju provodljivih dijelova!

Utikač odmah odvojite od mreže ako je produžni kabel oštećen ili prerezan! Preporučujemo priključivanje preko FI zaštitne sklopke s nazivnom strujom kvara < 30 mA.

- Kućni mrežni napon mora se podudarati s podacima o mrežnom naponu u tehničkim podacima, ne koristite drugi napon napajanja.
- Upotrebljavajte samo produžne kabele koji su predviđeni za uporabu na otvorenom - minimalni presjek 1,5 mm². Kabelski bubanj uvijek odmotajte do kraja.
- Oštećeni ili lomljivi produžni kabeli ne smiju se koristiti.
 - ⇒ *Prije svakog puštanja u rad kontrolirajte stanje svojega produžnog kabela.*
- Pričvrstite produžni kabel u rasterećenje kabela.
- Uređaj ne izlažite vlazi.
- Djecu držite dalje od uređaja priključenih na strujnu mrežu.

MONTAŽA



POZOR!

Uređaj se smije staviti u pogon tek nakon što je do kraja montiran.

Montirajte štitnik



Nož ugrađen u zaštitni poklopac automatski reže reznu nit na optimalnu duljinu.

GTE 350

1. Postavite štitnik na reznu glavu (2-1).
2. Pazite na to da nit leži slobodna.
3. Pričvrstite ga uz pomoć priloženih 4 vijaka.

GTE 450, GTE 550

1. Postavite štitnik na reznu glavu (2-1).
2. Pazite na to da nit leži slobodna.
3. Štitnik pritegnite pomoću priloženih vijaka straga (2-1).
4. Postavite kotač za vođenje na zaštitni pokrov i zategnite vijke (2-2).

Montaža dodatne ručke

GTE 350

1. Lagano razvucite štitnik dodatne ručke (3-1).
2. Potisnite dodatnu ručku na držač (3-2).
3. Pustite da dodatna ručka uskoči u ozubljenje.
4. Postavite držač svornjaka i pritegnite zatezni svornjak (3-3).

GTE 450, GTE 550

Prekretnom polugom u dodatnoj ručki može se individualno prilagođavati nagib ručke.

1. Potisnite držač na osovinu.
2. Lagano razvucite štitnik dodatne ručke (3-1).
3. Potisnite dodatnu ručku na držač (3-2).
4. Pustite da dodatna ručka uskoči u ozubljenje.
5. Postavite prekretnu polugu s držačem svornjaka na zatezni svornjak.
6. Zatezni svornjak pritegnite tako da se prekretna poluga može kretati uz malu uporabu sile (3-3).

PUŠTANJE U RAD



POZOR!

Uvijek obavite vizualni pregled prije puštanja u rad.

Namještanje teleskopske drške

1. Za otpuštanja okrenite gornju sigurnosnu čahuru za 180° udesno (4-1).
2. Teleskopsku dršku namjestite individualno prema veličini tijela. Teleskopska drška može se produljiti za oko 10 cm (4-2).
3. Pritegnite sigurnosnu čahuru (4-3).

Okretanje rezne glave

Da biste mogli uređivati napr. rubove travnjaka, rezna glava se može zakrenuti za 180° (5, 6).

1. Odrvnite donju sigurnosnu čahuru (5-1).
2. Okrenite teleskopsku dršku za 180° (5-2).
3. Pritegnite sigurnosnu čahuru (5-3, 6-1).

Naginjanje rezne glave

S promijenjenim kutom nagiba mogu se obrađivati čak i nepristupačna mjesta, npr. ispod klupa, kamena, itd.

1. Pritisnite sigurnosnu čahuru (7-1).
2. Pustite da rezna glava uskoči pod željenim nagibom (7-2).
3. Pustite gumb za namještanje.



Prije prvog puštanja u pogon uklonite štitnik na rezaču niti.

Pokretanje šišača trave

1. Provedite produžni kabel kroz rasterećenje.
2. Spojite produžni kabel sa strujnom mrežom.
3. Zauzmite sigurnosno uporište.
4. Držite uređaj obim rukama. Pritom reznu glavu ne postavljajte na tlo.
5. Jednom rukom obuhvatite dodatnu ručku, a drugom gornju ručku.
6. Pritisnite i čvrsto držite sklopku u gornjoj ručki. Uređaj se pokreće.
7. Pustite da šišač trave nekoliko trenutaka radi u slobodnom hodu. Rezna nit se pritom reže na pravilnu duljinu.
8. Uređaj se isključuje puštanjem sklopke.



Nakon isključivanja uređaja rezna glava s niti okreće se još neko vrijeme.

OPERACIJA

- Uključite uređaj prije nego što se približite travi koju ćete rezati.
- Uređaj lagano nagnite prema naprijed te se krećite polako (9).
- Uređaj nikada ne zakrećite desno i lijevo da biste rezali travu (9).

Dugačka trava mora se šišati postupno. Uvijek polazite odozgo (10-1, 10-2) prema dolje.



Glavu s niti pri radu uvijek oslonite na travu. Automatika na dodir uvijek se brine za optimalnu duljinu niti.

- Upotrijebite štitičnik za biljke kako biste uređaj držali na pravilnoj udaljenosti od prepreka (11-1).
- Odrezani materijal uklanjajte samo pri isključenom motoru.



POZOR!

Vrijednost vibracije tijekom uporabe električnoga alata može se od iskazane vrijednosti razlikovati ovisno o primjeni uređaja.

- Tijekom rada ne preopterećujte uređaj.

ODRŽAVANJE I NJEGA



OPREZ!

Opasnost od električne struje!

Prije svih mjera održavanja i njege odvojite uređaj od mreže i osigurajte ga od ponovnog uklapanja.

- Nakon uporabe izvucite mrežni utikač i provjerite može li biti oštećenja stroja.
- Osušite uređaj i čuvajte izvan dohvata djece i neovlaštenih osoba.
- Uklanjanje električnih smetnji prepustite samo ovlaštenim servisnim radionicama.
- Uređaj ne upotrebljavajte ako oštrica rezača niti nedostaje ili je oštećena.
- Zaštitni oklop, glavu s nitima i motor očistite od ostataka košnje.
- Uređaj se ne smije prskati vodom! Ako u uređaj (u napravu za paljenje, rasplinjač...) prodre voda, to može prouzročiti smetnje.
- Uređaj ne izlažite vlazi.
- U redovitim vremenskim razdobljima provjeravajte urednost stanja uređaja.
- Ne upotrebljavajte sredstva za čišćenje odn. otapala. Uređaj se njima može nepopravljivo oštetiti.

Zamjena svitka s niti

(zamjenski svitak s niti GTE br. art. 112966)

1. Pritiskom na obje blokade otvorite pokrov (8-1).
2. Uklonite prazan svitak s niti (8-2).

3. Umetnite novi svitak s niti.
4. Obratite pozornost na to da ponovno umetnete oprugu (8-3).
5. Nit na obje strane udjenite prema van.
6. Postavite pkrov i utisnite blokade u mjesto.

SKLADIŠTENJE

- Uređaj i njegove dijelove pribora očistite nakon svake uporabe.



Šišač trave objesite za ručku. Time se rezna glava neće nepotrebno opteretiti.

- Uređaj čuvajte na suhom mjestu zaštićenom od mraza.

ZBRINJAVANJE



Istrošene uređaje, baterije i akumulator ne zbrinjavajte kroz kućno smeće! Pakiranje, uređaj i dodatna oprema izrađeni su od materijala koji se mogu reciklirati i moraju se propisno zbrinuti.

POMOĆ U SLUČAJU SMETNJI

Smetnja	Mogući uzrok	Rješenje
Motor ne radi	Zaštitna sklopka motora se isključila Nema mrežnog napona	Pričekajte dok zaštitna sklopka motora ponovno ne uključi šišač. Provjerite osigurače/FI zaštitnu sklopku, neka električar provjeri napajanje strujom. Provjerite produžni kabel, u slučaju potrebe upotrijebite novi
Šišač vibrira	Svitak s niti je onečišćen	Očistite svitak s niti, u slučaju potrebe ga zamijenite
Trava loše odrezana	Svitak s niti je prazan	Zamijenite svitak s niti
	Nedostatna duljina niti	Namjestite duljinu niti



Kod smetnji koje nisu navedene u ovoj tablici ili koje ne možete ukloniti sami obratite se našoj nadležnoj servisnoj službi.

JAMSTVO

Greške u materijalu ili pogreške u proizvodnji uklonit ćemo za vrijeme zakonskoga jamstvenog roka za nedostatke prema vlastitom odabiru, odnosno organizirat ćemo popravak ili isporučiti zamjenski uređaj. Jamstveni rok određen je u skladu sa zakonom zemlje u kojoj je kupljen uređaj.

Jamstvo vrijedi samo u sljedećim slučajevima:

- odgovarajuća uporaba uređaja
- pridržavanje uputa za uporabu
- uporaba originalnih zamjenskih dijelova

Jamstvo ne vrijedi u ovim slučajevima

- pokušaji popravka uređaja
- tehničke izmjene uređaja
- neodgovarajuća uporaba (npr. komercijalna ili komunalna uporaba)

Jamstvo isključuje sljedeće

- oštećenja laka koja su nastala normalnim trošenjem
- oštećenja laka koja su nastala normalnim trošenjem [xxx xxx (x)] na popisu zamjenskih dijelova.
- motori za sagorijevanje jer za njih vrijede posebne jamstvene odredbe određenih proizvođača motora.

Jamstveni rok započinje kupnjom od strane prvog krajnjeg kupca. Primjenjuje se datuma na originalnom računu. U jamstvenom se roku obratite prodavatelju ili najbližem ovlaštenom servisu s ovom izjavom o jamstvu i računom. Ovaj potvrda o jamstvu ne uključuje zakonska potraživanja kupca prema prodavatelju na temelju nedostataka

IZJAVA EZ O SUKLADNOSTI

Ovime izjavljujemo da ovaj proizvod u izvedbi koju smo stavili u promet ispunjava zahtjeve usklađenih EU direktiva, EU sigurnosnih standarda i standarda specifičnih za proizvod.

Proizvod

Šišač trave, električni

Tip

GTE 350

GTE 450

GTE 550

Proizvođač

AL-KO Geräte GmbH

Ichenhauser Str. 14

D-89359 Kötz

Povjerenik

Andreas Hedrich

Ichenhauser Str. 14

D-89359 Kötz

Serijski broj

G130130

EU direktive

2006/42/EZ

2014/30/EU

2000/14/EZ

2014/35/EU

2011/65/EU

Usklađene norme

EN 60335-1

EN 50636-2-91

EN 55014-1

EN 55014-2

EN 61000-3-2

EN 61000-3-3

Razina zvučne snage

EN ISO 3744

mjereno / zajamčeno

GTE 350 94 / 96 dB(A)

GTE 450 94 / 96 dB(A)

GTE 550 94 / 96 dB(A)

Imenovano mjesto

Société Nationale de Certification

et d'Homologation

Br. 0499

Ocjena sukladnosti

2000/14/EZ Privitak VI

Kötz, 04.07.2016



Wolfgang Hergeth

generalni direktor

ORIGINÁLNÍHO NÁVODU

Obsah

K této příručce.....	68
Popis výrobku.....	68
Přehled výrobku.....	69
Bezpečnostní upozornění.....	70
Montáž.....	71
Uvedení do provozu.....	71
Obsluha.....	72
Péče a údržba.....	72
Uložení.....	72
Likvidace.....	72
Pomoc při poruchách.....	73
Záruka.....	73
Prohlášení o shodě ES.....	74

POPIS VÝROBKU

Tato dokumentace popisuje ruční elektrickou strunovou sekačku.

Technické údaje

Technické údaje podle následujících norem:

Mechanická bezpečnost podle EN 786, 5.1.1, příloha E a D,

Hladina akustického výkonu a akustické energie podle DIN EN ISO 3744: 2010

Měření vibrací na rukojeti podle EN 28662-1:1992



Uvedené hodnoty byly zjištěny normovaným zkušebním postupem a lze je použít ke vzájemnému srovnání různých elektrického nářadí.

Kromě toho se tyto hodnoty hodí k tomu, aby bylo možné předem odhadnout zatížení pro uživatele, které vzniká v důsledku vibrací.

K TÉTO PŘÍRUČCE

- Před uvedením do provozu si přečtete tuto dokumentaci. To je předpokladem bezpečné práce a bezporuchové manipulace.
- Dodržujte bezpečnostní a výstražné pokyny z této dokumentace a na zařízení.
- Tato dokumentace je trvalou součástí popsaného výrobku a v případě jeho prodeje by měla být předána kupujícímu.

Vysvětlivky k symbolům



POZOR!

Přesné dodržování těchto výstražných upozornění zabraňuje škodám na zdraví osob a / nebo věcným škodám.



Speciální upozornění pro snadnější pochopení a manipulaci s přístrojem.



VAROVÁNÍ!

V závislosti na tom, jak je elektrické nářadí používáno, se skutečné hodnoty vibrací mohou od uvedených hodnot lišit.

Přijměte opatření na ochranu proti zatížení vibracemi. Přitom vezměte v úvahu celý průběh práce, tedy i dobu, kdy elektrické nářadí pracuje bez zátěže nebo je vypnuté.

Vhodná opatření zahrnují mimo jiné pravidelnou údržbu a ošetřování elektrického nářadí a jeho nástavců, udržování rukou v teple, pravidelné přestávky a dobré plánování průběhu práce.



VAROVÁNÍ!

Abyste předešli poškození sluchu, noste ochranu sluchu.

Opasnost od izbačenih predmeta!



Pozor! Obzvláštní opatrnost při manipulaci.



Před uvedením do provozu si přečtete provozní návod!

	Nebezpečí hrozcí od vymrštěných předmětů!
	V ohrožené oblasti se nesmí zdržovat cizí osoby.
	Vzdálenost mezi zařízením a dalšími subjekty musí činit minimálně 15 m.
	Přístroj nevystavujte moku nebo vlhkosti.
	Noste ochranné brýle, ochrannou helmu a chrániče sluchu.
	Pokud je prodlužovací kabel poškozený nebo prodřený, vytahněte zástrčku okamžitě ze zásuvky!

Nastavitelná teleskopická tyč

Strunová sekačka je vybavena nastavitelnou teleskopickou tyčí. Přístroj je tak možné nastavit individuálně na výšku těla a motorovou hlavici je možné natočit.

Otočná a nastavitelná žací hlavice

Sekačky GTE 450 a 550 jsou vybaveny otočnou žací hlavici s nastavitelným sklonem.

Nastavení Tip-Automatic

Ve strunové hlavici je zabudovaný automatický poklep Tip-Automatic (8-4), takže je možné s běžícím motorem prodloužit strunu.

Bezpečnostní a ochranná zařízení

Dětská pojistka

Otvor (5 mm) na ochranném vypínači motoru je určen pro visací zámek*. Visací zámek brání nechtěnému spuštění přístroje.

* *Není součástí dodávky*

Ochranný vypínač motoru

Strunová sekačka je vybavena ochranným vypínačem motoru, který přístroj v případě přetížení vypne.

Po ochlazení po dobu asi 15 minut je možné strunovou sekačku opět zapnout.



POZOR!

Nebezpečí poranění!

Bezpečnostní a ochranná zařízení nesmí být zrušena.

Použití v souladu s určením

Toto zařízení je určeno k vyžínání pozemků pro osobní potřebu. Jiné použití překračující tento rámec platí za použití neodpovídající určení.

- Tento přístroj není určen k tomu, aby ho používaly osoby (včetně dětí) s omezenými fyzickými, smyslovými nebo duševními schopnostmi nebo bez zkušeností a/ nebo nedostatečných znalostí, ledaže jsou pod dohledem osoby odpovědné za jejich bezpečnost nebo od ní dostanou pokyny, jak se přístroj používá. Děti by měly být pod dohledem, aby bylo zajištěno, že si s přístrojem nebudou hrát.



POZOR!

Přístroj je zakázáno provozovat v řemeslné oblasti použití.

PŘEHLED VÝROBKU

Přehled výrobku (1) udává přehled o přístroji.

1-1	Horní rukojeť
1-2	Spínač s dětskou pojistkou
1-3	Zástrčka přístroje
1-4	Držák na odlehčení kabelu
1-5	Přídavná rukojeť
1-6	Držák s náhradní cívkou struny *
1-7	Teleskopická tyč
1-8	Horní vodicí pouzdro
1-9	Dolní vodicí pouzdro
1-10	Zajišťovací tlačítko pro žací hlavici *
1-11	Žací hlavice s motorem
1-12	Oblouk na ochranu rostlin
1-13	Vodicí kolečko *
1-14	Ochranný štít s odfezávačem struny
1-15	Cívka se strunou

* specificky podle přístroje

BEZPEČNOSTNÍ UPOZORNĚNÍ



POZOR!

Rotace řezných nástrojů po vypnutí motoru ještě pokračuje.

- Před použitím zkontrolujte, zda síťová a prodlužovací vedení nevykazují známky poškození nebo stárnutí
- Prodlužovací vedení držte stranou řezných nástrojů.
- Je-li vedení během použití poškozeno, okamžitě ho odpojte od sítě. **VEDENÍ SE PŘED ODPOJENÍM OD SÍTĚ NEDOTÝKEJTE.**
- Pracujte vždy ve vhodném oblečení, noste chrániče očí a rukavice
- Nikdy nedovolte, aby přístroj používaly děti nebo nezaškolené osoby nebo aby prováděly jeho údržbu. Místní předpisy mohou stanovit minimální věk pro obsluhu
- Používání přístroje přerušete, pokud se v jeho blízkosti zdržují osoby, zejména děti, nebo domácí zvířata.
- Sekejte jen za denního světla nebo za dobrého umělého osvětlení.
- Před uvedením přístroje do provozu a po jakémkoli nárazu zkontrolujte přístroj, zda nevykazuje známky opotřebení nebo poškození a nechte provést nezbytné opravy.
- Přístroj nikdy nepoužívejte s poškozenými nebo chybějícími bezpečnostními zařízeními.
- Ruce a nohy držte vždy stranou od sekacího mechanismu, zejména při zapnutí motoru.
- Nebezpečí poranění hrozí od každého nástroje, který slouží k odřezávání struny.
- Po vytažení nové struny držte přístroj před zapnutím vždy v jeho normální pracovní poloze.
- Nikdy nemontujte kovové řezné prvky.
- Než na přístroji otevřít.
- Před kontrolou, čištěním nebo prací na přístroji nebo když není přístroj používán, vždy vytáhněte síťovou zástrčku.
- Dbejte na to, aby vzduchové otvory byly bez nečistot.
- I přes technická a doplňující ochranná opatření přetrvává při práci s přístrojem zbytkové riziko.

- Rukojeť udržujte suchou a čistou.
- Odstraňte cizí tělesa z pracovní oblasti.
- Přístroj používejte pouze v technicky bezvadném stavu
- Ochranný štít, strunovou hlavu a motor udržujte trvale prosté zbytků z procesu sečení.
- Tělo a oblečení udržujte mimo dosah řezného mechanismu.
- Osoby, které nejsou s křovinořezem obeznámeny, by si měly zacházet s ním trénovat při vypnutém motoru.
- Noste vhodný pracovní oděv.
- Při práci dbejte na bezpečný postoj.
- Přístroj ovládejte vždy oběma rukama.
- V ohrožené oblasti se nesmí zdržovat cizí osoby.
- Přístroj nenechávejte bez dohledu.
- Při sečení na svahu vždy stůjte o něco níž, než kde se nachází řezný mechanismus.
- Při pracech na svazích:
 - Nikdy nepracujte na hladkém a kluzkém svahu.
 - Dbejte vždy na to, abyste měli dobrou stabilitu.
 - Sekejte vždy šikmo po svahu, zásadně ne nahoru a dolů.
 - Přístroj nepoužívejte na svazích se stoupáním větším než 20°!
 - Budte zvláště opatrní při otáčení!
- Po kontaktu s cizím tělesem:
 - Vypněte motor.
 - Zkontrolujte, zda není zařízení poškozeno.
- Zařízení neobsluhujte pod vlivem alkoholu, drog nebo léků.
- Musí být dodržovány předpisy pro prevenci úrazů.

Bezpečnost elektrických součástí



UPOZORNĚNÍ!

Nebezpečí při dotyku dílů vedoucích napětí!

Pokud je prodlužovací kabel poškozený nebo prodřený, vytáhněte zástrčku okamžitě ze zásuvky! Připojení doporuujeme provést přes ochranný spínač s jmenovitým svodovým proudem < 30 mA.

- Domácí síťové napětí musí souhlasit s údaji o síťovém napětí v technických údajích, nepoužívat jiné napájecí napětí.
- Používejte pouze prodlužovací kabely, jež jsou určené pro používání venku – minimální průřez 1,5 mm². Kabelový buben vždy zcela odvinout.
- Poškozené nebo zlomené prodlužovací kabely nesmějí být používány.
 - ⇒ Před každým uvedením do provozu zkontrolujte stav svého prodlužovacího kabelu.
- Upevněte prodlužovací kabel do držáku na odlehčení kabelu.
- Přístroj nevystavujte moku nebo vlhkosti.
- Děti se musí držet stranou od přístrojů připojených k elektrické síti.

MONTÁŽ



POZOR!

Přístroj je dovoleno provozovat až po skončení celé montáže.

Montáž ochranného štítu



Nůž integrovaný v ochranném krytu přifezává řeznou strunu automaticky na optimální délku.

GTE 350

1. Nasadíte ochranný štít na žací hlavici (2-1).
2. Dbejte na to, aby struna byla volná.
3. Upevněte připojenými 4 šrouby.

GTE 450, GTE 550

1. Nasadíte ochranný štít na žací hlavici (2-1).
2. Dbejte na to, aby struna byla volná.
3. Ochranný štít přišroubujte vzadu pomocí dodaných šroubů (2-1).
4. Nasadíte vodící kolečko na ochranný kryt a utáhněte šrouby (2-2).

Montáž přidavného madla

GTE 350

1. Třmeny přidavného madla lehce odtáhněte od sebe (3-1).
2. Přídavné madlo zasuňte do držáku (3-2).
3. Přídavné madlo zaklapněte do ozubení.
4. Nasadíte držák čepu a zašroubujte upínací šrouby (3-3).

GTE 450, GTE 550

Pomocí sklopné páky v přidavném madlu je možné individuálně nastavit sklon rukojeti.

1. Nasuňte držák na držadlo.
2. Třmeny přidavného madla lehce odtáhněte od sebe (3-1).
3. Přídavné madlo zasuňte do držáku (3-2).
4. Přídavné madlo zaklapněte do ozubení.
5. Sklopnou páku s držákem čepů nasadte na upínací šrouby.
6. Upínací šrouby utáhněte tak, aby sklopnou pákou bylo možné pohybovat s vynaložením minimální síly (3-3).

UVEDENÍ DO PROVOZU



POZOR!

Před uvedením do provozu vždy proveďte vizuální kontrolu.

Nastavení teleskopické tyče

1. Pro uvolnění otočte horním zajišťovacím pouzdem o cca 180° doprava (4-1).
2. Teleskopickou tyč nastavte podle výšky těla. Teleskopickou tyč je možné prodloužit o cca 10 cm (4-2).
3. Utáhněte zajišťovací pouzdro (4-3).

Otočení žací hlavice

K sekání např. okrajů trávníku je možné žací hlavici otočit o 180° (5, 6).

1. Uvolněte dolní zajišťovací pouzdro (5-1).
2. Otočte teleskopickou tyč o 180° (5-2).
3. Utáhněte zajišťovací pouzdro (5-3, 6-1).

Naklonění žací hlavice

Se změněným úhlem sklonu je možné sekat i na nepřístupných místech, např. pod lavičkami, výstupky atd.

1. Stiskněte zajišťovací tlačítko (7-1).
2. Žací hlavici zaklapněte do požadovaného sklonu (7-2).
3. Uvolněte zajišťovací tlačítko.



Před prvním uvedením do provozu odstraňte ochranu na odřezávací strunu.

Startování strunové sekačky

1. Prodlužovací kabel vedte přes odlehčení tahu.
2. Připojte prodlužovací kabel k elektrické síti.
3. Zaujměte bezpečný postoj.

4. Přístroj držte oběma rukama. Žací hlavici nepokládejte na zem.
5. Jednou rukou sevřete přídatné madlo, druhou rukou horní rukojeť.
6. Stiskněte spínač na horní rukojeti a držte ho stisknutý. Přístroj běží.
7. Strunovou sekačku nechte chvíli běžet na prázdko. Struna se přitom zkrátí na správnou délku.
8. Když spínač uvolníte, přístroj se vypne.



Po vypnutí přístroje se hlavice na řezání struny ještě několik sekund otáčí.

OBSLUHA

- Přístroj zapněte, než se přiblížíte k sekané trávě.
- Přístroj lehce skloňte dopředu a pomalu postupujte vpřed (9).
- Při sekání trávy přístrojem pohybujte doprava a doleva (9).

Dlouhou travu je třeba sekat po vrstvách. Vždy postupujte shora (10-1, 10-2) dolů.



Při práci opakovaně poklepávejte na strunovou hlavici. Tip- Automatic zajistí optimální délku struny.

- Použijte oblouk na ochranu rostlin, abyste přístroj udrželi ve správné vzdálenosti od překážek (11-1).
- Posekanou travu odstraňujte jen se zastavením motorem.



POZOR!

Hodnota vibrací měřená během provozu elektrického přístroje se může podle použití přístroje od vykazované hodnoty lišit.

- Během práce přístroj nepřetěžujte.

PÉČE A ÚDRŽBA



UPOZORNĚNÍ!

Nebezpečí od elektrického proudu!

Před údržbou a ošetřením přístroj odpojte od sítě a zajistěte proti opětovnému zapojení.

- Po použití vytáhněte síťovou zástrčku a zkontrolujte přístroj, zda není poškozený
- Uskladněte přístroj v suchu na místě nepřístupném dětem a nepovolaným osobám.

- Elektrické poruchy nechte odstranit jen v autorizovaných opravárnách.
- Přístroj nikdy nepoužívejte, když chybí čepel odřezávače struny nebo je poškozená.
- Ochranný štít, strunovou hlavu a motor udržujte trvale prosté zbytků z procesu sečení.
- Přístroj neostřikujte proudem vody! Pronikající voda (zapalovací zařízení, karburátor...) mohou vést k poruchám.
- Přístroj nevystavujte mokru nebo vlhkosti.
- Přístroj v pravidelných intervalech kontrolujte, zda je v řádném stavu.
- Nepoužívejte čisticí prostředky, popř. rozpouštědla. Přístroj by se tak mohl nenapravitelně poškodit.

Výměna cívky se strunou

(Náhradní cívka se strunou GTE výr. č. 112966)

1. Tlakem na obě aretace otevřete kryt (8-1).
2. Vyjměte prázdnou cívku (8-2).
3. Vložte novou cívku se strunou.
4. Dbejte na to, aby pružina byla opět nasazena (8-3).
5. Strunu na obou stranách zaveďte směrem ven.
6. Nasadte kryt a zaklapněte aretace.

ULOŽENÍ

- Přístroj a jeho příslušenství po každém použití očistěte.



Sekačku zavěste za rukojeť. Žací hlavice tak nebude zbytečně zatížena.

- Přístroj skladujte na suchém místě chráněném před mrazem.

LIKVIDACE



Vysloužilé přístroje, baterie nebo akumulátory nelikvidujte s domovním odpadem!

Obal, přístroj a příslušenství jsou vyrobeny z recyklovatelného materiálu a likvidují se odpovídajícím způsobem.

POMOC PŘI PORUCHÁCH

Porucha	Možná příčina	Řešení
Motor neběží	Ochranný spínač motoru se vypnul Není k dispozici síťové napětí	Počkejte, dokud ochranný spínač motoru sekačky opět nezapne. Zkontrolujte pojistky / jističe a nechte zkontrolovat napájení proudem odborným elektrikářem. Zkontrolujte prodlužovací kabel, v případě potřeby použijte nový
Sekačka vibruje	Cívka se strunou je znečištěná	Vyčistěte cívku, v případě potřeby nasadte novou
Tráva je špatně posekaná	Cívka se strunou je prázdná	Vyměňte cívku se strunou
	Nedostatečná délka struny	Nastavte délku struny



V případě poruch, které nejsou v této tabulce uvedené nebo které nemůžete sami odstranit, se obraťte na příslušný zákaznický servis.

ZÁRUKA

Případné materiálové nebo výrobní vady na přístroji odstraníme během zákonné promlčecí lhůty pro nároky na odstranění vad podle naší volby opravou nebo dodáním náhradního výrobku. Promlčecí lhůta je určena právem dané země, ve které byl přístroj zakoupen.

Náš příslib záruky platí jen v případě:

- řádné manipulace s přístrojem
- dodržování návodu k obsluze
- použití originálních náhradních dílů

Záruka zaniká v případě:

- pokusů o opravu přístroje
- technických úprav přístroje
- použití v rozporu s určením (např. komerčního nebo komunálního použití)

Ze záruky jsou vyloučeny:

- poškození nátěru způsobená běžným opotřebením
- díly podléhající opotřebením, které jsou označeny na seznamu náhradních dílů orámováním [xxx xxx (x)]
- Spalovací motory – pro ty platí vlastní záruční ustanovení příslušného výrobce motoru

Záruční doba počíná běžet dnem nákupu koncovým odběratelem. Určující je datum na originálním dokladu o koupi. V případě uplatnění záruky se prosím obraťte s tímto prohlášením o záruce a dokladem o koupi na svého prodejce nebo nejbližší autorizovaný zákaznický servis. Tímto příslibem záruky zůstávají zákonné nároky kupujícího na odstranění vady vůči prodávajícímu nedotčeny.

PROHLÁŠENÍ O SHODĚ ES

Tímto prohlašujeme, že tento výrobek, který byl námi uvedený do oběhu, odpovídá provedení podle požadavků harmonizovaných směrnic EU, bezpečnostních norem EU a produktových standardů.

Výrobek

Strunová sekačka, elektrická

Typ

GTE 350

GTE 450

GTE 550

Výrobce

AL-KO Geräte GmbH

Ichenhauser Str. 14

D-89359 Kötz

Odpovědný zástupce

Andreas Hedrich

Ichenhauser Str. 14

D-89359 Kötz

Sériové číslo

G130130

Směrnice EU

2006/42/ES

2014/30/EU

2000/14/ES

2014/30/EU

2011/65/EU

Harmonizované normy

EN 60335-1

EN 50636-2-91

EN 55014-1

EN 55014-2

EN 61000-3-2

EN 61000-3-3

Hladina akustického tlaku

EN ISO 3744

naměřená / garantovaná

GTE 350 94 / 96 dB(A)

GTE 450 94 / 96 dB(A)

GTE 550 94 / 96 dB(A)

Jmenované místo

Société Nationale de Certification

et d'Homologation

No. 0499

Hodnocení shody

2000/14/EC Appendix VI

Kötz, 04.07.2016



Wolfgang Hergeth

Managing Director

ORIGINÁLNEHO NÁVODU

Obsah

O tomto návode.....	75
Popis výrobku.....	75
Prehľad produktu.....	76
Bezpečnostné pokyny.....	77
Montáž.....	78
Uvedenie do prevádzky.....	78
Obsluha.....	79
Údržba a ošetrovanie.....	79
Skladovanie.....	79
Likvidácia.....	80
Pomoc pri poruchách.....	81
Záruka.....	81
Vyhlasenie o zhode ES.....	82

POPIS VÝROBKU

Táto dokumentácia popisuje ručnú elektrickú strunovú kosačku.

Technické údaje

Technické údaje podľa nasledujúcich noriem:

Mechanická bezpečnosť podľa EN 786, 5.1.1, príloha E a D,

Hladina akustického výkonu a energetická hladina hluku podľa DIN EN ISO 3744:2010

Meranie mechanických kmitaní na rukoväti podľa EN 28662-1:1992



Uvedené hodnoty boli stanovené podľa normovanej skúšobnej metódy a môžu byť použité na vzájomné porovnanie rôznych elektrických náradí.

Okrem toho sa tieto hodnoty hodia na to, aby sa dali dopredu odhadnúť zaťaženia pre používateľa, ktoré vznikajú v dôsledku vibrácií.

O TOMTO NÁVODE

- Pred uvedením do prevádzky prečítajte túto dokumentáciu. Toto je predpokladom pre bezpečnú prácu a manipuláciu bez porúch.
- Dodržiavajte bezpečnostné a výstražné pokyny uvedené v tejto dokumentácii a na prístroji.
- Táto dokumentácia je trvalou súčasťou opísaného výrobku a pri predaji sa má odovzdať kupujúcemu spolu s výrobkom.

Vysvetlenie značiek



POZOR!

Presným dodržiavaním týchto výstražných pokynov môžete zabrániť ublíženiu na zdraví a/ alebo vecným škodám.



Špeciálne pokyny pre lepšiu zrozumiteľnosť a manipuláciu.



VAROVANIE!

V závislosti od toho, ako sa bude elektrické náradie používať, sa môžu skutočné hodnoty vibrácií odlišovať od uvedených.

Vykonajte opatrenia na ochranu pred zaťažením v dôsledku vibrácií. Zohľadnite pritom celkový priebeh práce, teda aj okamih, kedy pracuje elektrické náradie bez záťaže alebo keď je vypnuté.

Vhodné opatrenia zahŕňajú okrem iného pravidelnú údržbu a ošetrovanie elektrického náradia a nástavcov náradia, udržiavanie teploty rúk, pravidelné prestávky, ako aj dobré plánovanie pracovných postupov.



VAROVANIE!

Noste ochranu sluchu, aby ste predišli poškodeniam sluchu.

Symbody na prístroji



Pozor! Vyžaduje sa mimoriadna opatrosť pri manipulácii.

	Pred uvedením do prevádzky si prečítajte návod na obsluhu!
	Nebezpečenstvo vznikajúce odlietavajúcimi predmetmi!
	Dbajte na to, aby sa tretie osoby nachádzali mimo nebezpečnej oblasti.
	Vzdialenosť medzi zariadením a tretími osobami musí byť minimálne 15 m.
	Prístroj nevystavujte mokru ani vlhkosť.
	Noste ochranné okuliare, ochrannú prilbu, ochranu sluchu.
	Ak je predlžovací kábel poškodený alebo prerezaný, vyťahnite zástrčku okamžite zo zásuvky!

Prestaviteľná teleskopická tyč

Elektrická strunová kosačka je vybavená prestaviteľnou teleskopickou tyčou. Tým sa dá prístroj nastaviť na individuálnu výšku a hlava motora sa dá otáčať.

Otočná a prestaviteľná rezacia hlavica

GTE 450 a 550 sú vybavené otočnou rezacou hlavou, pri ktorej je možné prestavovať sklon.

Tip automatika

V strunovej hlavici je integrovaná tip automatika (8-4), takže sa pri zapnutom motore dá predĺžiť kosiaca struna.

Bezpečnostné a ochranné zariadenia

Detská poistka

Otvor (5 mm) na ochrannom vypínači motora je určený pre závesný zámok*. Závesný zámok bráni neželanému spusteniu prístroja.

*Nie je súčasťou dodávky

Ochranný vypínač motora

Elektrická strunová kosačka je vybavená ochranným vypínačom motora, ktorý pri preťažení motor vypne.

Po fáze ochladenia v trvaní cca 15 minút sa môže elektrická strunová kosačka opäť zapnúť.



POZOR!

Nebezpečenstvo poranenia!

Bezpečnostné a ochranné zariadenia sa nesmú vypínať.

Použitie v súlade s určením

Toto zariadenie je určené na strihanie trávnikov v súkromnej sfére. Iné ako z toho vyplývajúce použitie je označené ako v rozpore s určením.

- Tento prístroj nie je určený ne to, aby ho používali osoby (vrátane detí) s obmedzenými fyzickými, zmyslovými alebo duševnými schopnosťami alebo s nedostatkom skúseností a/alebo vedomostí, iba žeby boli pod dozorom osoby zodpovednej za ich bezpečnosť alebo od nej dostali pokyn o tom, ako sa prístroj má používať. Deti by mali byť po dozore, aby sa zabezpečilo, že sa nehrajú s prístrojom.



POZOR!

Zariadenie sa nesmie používať profesionálne.

PREHĽAD PRODUKTU

Prehľad o výrobku (1) dáva prehľad o prístroji.

1-1	Horná rukoväť
1-2	Spínač s detskou poistkou
1-3	Zástrčka prístroja
1-4	Držiak na odľahčenie kábla
1-5	Prídavná rukoväť
1-6	Držiak s prídavnou cievkou so strunou. *
1-7	Teleskopická tyč
1-8	Horná vodiaca objímka
1-9	Dolná vodiaca objímka
1-10	Zaisťovací gombík pre rezáciu hlavice *
1-11	Rezacia hlavica s motorom
1-12	Ochranný oblúk na rastliny
1-13	Vodiace kolečko *
1-14	Ochranný štít s orezávačom struny
1-15	Cievka so strunou
	* špecifické pre prístroj

BEZPEČNOSTNÉ POKYNY**POZOR!**

Rotácia rezacích nástrojov trvá aj po vypnutí motora.

- Pred použitím skontrolujte sieťové a predĺžovacie káble, či nevykazujú známky poškodenia alebo starnutia.
- Predĺžovacie káble držte mimo dosahu rezacích nástrojov.
- Ak sa kábel poškodí počas používania, okamžite ho odpojte od siete. **NEDOTÝKAJTE SA KÁBLA PREDTÝM, AKO HO ODPOJÍTE OD SIETE.**
- Pracujte vždy vo vhodnom oblečení, noste ochranu očí a rukavice
- Prevádzku alebo údržbu stroja nikdy nedovoľte deťom ani nepoučeným osobám. Miestne ustanovenia môžu stanovovať minimálny dovolený vek pre osoby obsluhy.
- Používanie stroja prerušte, ak sú v blízkosti osoby, predovšetkým deti, alebo domáce zvieratá.
- Koste len pri dennom svetle alebo pri dobrom umelom osvetlení.
- Pred uvedením stroja do prevádzky a po akomkoľvek náraze, skontrolujte na stroji známky opotrebovania alebo poškodenia a nechajte vykonať potrebné opravy.
- Prístroj nikdy nepoužívajte s poškodenými alebo chýbajúcimi bezpečnostnými zariadeniami.
- Ruky a nohy držte od rezacieho zariadenia vždy v dostatočnej vzdialenosti, predovšetkým pre zapínaní motora.
- Nebezpečenstvo zranenia hrozí z každého zariadenia, ktoré slúži na rezanie dĺžky struny.
- Po vytiahnutí novej struny držte stroj vždy v jeho normálnej pracovnej polohe, skôr než ho zapnete.
- Nikdy nemontujte kovové rezacie prvky.
- Používajte len originálne náhradné diely.
- Sieťovú zástrčku vytiahnite pre kontrolami, čisteniami alebo prácami na stroji a ak sa nepoužíva.
- Dbajte na to, aby boli vetracie otvory bez znečistení.
- Napriek technickým a doplňujúcim bezpečnostným opatreniam zostáva vždy zvyškové riziko pri práci so strojom.
- Rukoväť udržiavajte suchú a čistú.
- Z pracovnej oblasti odstráňte cudzie telesá.
- Zariadenie používajte len v technicky bezchybnom stave
- Ochranný kryt, strunovú hlavu a motor udržiavajte vždy bez zvyškov koseného materiálu.
- Telo a odev udržiavajte vzdialené od vyžínacieho mechanizmu.
- Osoby, ktoré nie sú oboznámené s vyžínačom, by mali byť pri zariadení iba s vypnutým motorom.
- Noste účelovo zvolený pracovný odev.
- Pri práci dávajte pozor na bezpečný postoj.
- Prístroj vždy obsluhujte obojručne.
- Dbajte na to, aby sa tretie osoby nachádzali mimo nebezpečnej oblasti.
- Prístroj nenechávajte bez dozoru.
- Pri kosení na svahoch vždy stojte pod vyžínačiacim zariadením.
- Pri práci na svahoch:
 - Nikdy nepracujte na hladkom a šmyklaťvom svahu.
 - Dávajte vždy pozor na bezpečné postavenie.
 - Koste vždy priečne k svahu, nikdy nie nahor alebo nadol.
 - Nekoste na svahoch so stúpaním viac ako 20°!
 - Mimoriadna opatrosť pri otáčaní!
- Po kontakte s cudzím telesom:
 - Vypnite motor.
 - Zariadenie prekontrolujte na poškodenia.
- Prístroj nepoužívajte pod vplyvom alkoholu, drog a liekov.
- Musia sa dodržiavať opatrenia úrazovej prevencie.

Bezpečnosť elektrických súčastí**UPOZORNENIE!****Nebezpečenstvo pri dotyku dielov vedúcich napätie!**

Ak je predĺžovací kábel poškodený alebo prerezaný, vytiahnite zástrčku okamžite zo zásuvky! Pripojenie odporúčame vykonať cez ochranný spínač s menovitým zvodovým prúdom < 30 mA.

- Domáce sieťové napätie musí súhlasiť s údajmi o sieťovom napätí v technických údajoch, nepoužívať iné napájacie napätie.
- Používajte iba predĺžovacie káble, ktoré sú určené na používanie vonku – minimálny prierez 1,5 mm². Káblový bubon vždy úplne odvinúť.
- Poškodené alebo zlomené predĺžovacie káble nesmú byť používané.
 - ⇒ *Pred každým uvedením do prevádzky skontrolujte stav svojho predĺžovacieho kábla.*
- Predĺžovací kábel zafixujte v držiaku na odľahčenie kábla.
- Prístroj nevystavujte mokru ani vlhkosť.
- Deti držte v bezpečnej vzdialenosti od prístrojov pripojených k elektrickej sieti.

MONTÁŽ



POZOR!

Zariadenie sa smie prevádzkovať až po kompletnej montáži.

Montáž ochranného štítu



V ochrannom kryte integrovaný rezací nôž automaticky skracuje vyžínaciu strunu na optimálnu dĺžku.

GTE 350

1. Ochranný štít nasadte na rezáciu hlavicu (2-1).
2. Dbajte na to, aby bola struna voľná.
3. Upevnite pomocou 4 priložených skrutiek.

GTE 450, GTE 550

1. Ochranný štít nasadte na rezáciu hlavicu (2-1).
2. Dbajte na to, aby bola struna voľná.
3. Ochranný štít priskrutkujte vzadu pomocou dodaných skrutiek (2-1).
4. Vodiace kolečko nasadte na ochranný kryt a skrutky pevne pritiahnite (2-2).

Montáž prídavnej rukoväte

GTE 350

1. Oblúk prídavnej rukoväte jemne rozťahnite (3-1).
2. Prídavnú rukoväť nasuňte na držiak (3-2).

3. Prídavnú rukoväť nechajte zapadnúť v ozubení.
4. Nasadte držiak kolíka a napínací kolík priskrutkujte (3-3).

GTE 450, GTE 550

Pomocou preklápacej páky v prídavnej rukoväti sa dá individuálne upraviť sklon rukoväte.

1. Držiak nasuňte na kolík.
2. Oblúk prídavnej rukoväte jemne rozťahnite (3-1).
3. Prídavnú rukoväť nasuňte na držiak (3-2).
4. Prídavnú rukoväť nechajte zapadnúť v ozubení.
5. Preklápaciu páku nasadte pomocou držiaka kolíka na upínací kolík.
6. Upínací kolík priskrutkujte tak, aby sa dalo preklápacou pákou pohybovať s malým vynaložením sily (3-3).

UVEDENIE DO PREVÁDZKY



POZOR!

Pred uvedením do prevádzky vždy vykonajte vizuálnu kontrolu.

Prestavenie teleskopической tyče

1. Na uvoľnenie otočte hornú zaisťovaciu objímku o cca 180° smerom doprava (4-1).
2. Teleskopickú tyč nastavte individuálne podľa telesnej výšky. Teleskopická tyč sa dá predĺžiť asi o 10 cm (4-2).
3. Zaisťovaciu objímku pevne utiahnite (4-3).

Otočenie rezacej hlavice

Napr. na uvedenie okrajov trávnikta do optimálneho stavu je možné otočiť rezáciu hlavicu o 180°.

1. Spodnú zaisťovaciu objímku odskrutkujte (5-1).
2. Teleskopickú tyč otočte o 180° (5-2).
3. Zaisťovaciu objímku priskrutkujte (5-3, 6-1).

Naklonenie rezacej hlavice

So zmeneným uhlom sklonu sa dá vyžínať aj na neprístupných miestach, napr. pod lavičkami, výčnelkami, atď.

1. Stlačte zaisťovací gombík (7-1).
2. Rezáciu hlavicu nechajte zapadnúť v želanom sklone (7-2).
3. Uvoľnite zaisťovací gombík.



Ochranu orezávačov struny odstráňte pred prvým uvedením do prevádzky.

Spustenie elektrickej strunovej kosačky

1. Predlžovací kábel vedte cez odľahčenie ťahu.
2. Predlžovací kábel pripojte k elektrickej sieti.
3. Zaujmite pevný postoj.
4. Prístroj držte oboma rukami. Nedávajte pri tom rezáciu hlavicu na zem.
5. Jednou rukou držte prídavnú rukoväť a druhou rukou hornú rukoväť.
6. Spínač na hornej rukoväti stlačte a podržte. Prístroj je spustený.
7. Elektrickú strunovú kosačku nechajte chvíľu bežať naprázdno. Rezacia struna sa pritom odreže na správnu dĺžku.
8. Ak sa spínač pustí, prístroj sa vypne.



Po vypnutí prístroja sa strunová rezacia hlavica ešte niekoľko sekúnd točí.

OBSLUHA

- Prístroj zapnite skôr, než sa priblížite k tráve, ktorú idete kosiť.
- Prístroj jemne nakloňte dopredu, postupujte pomaly (9).
- Aby ste pokosili trávu, otáčajte prístroj doprava a doľava (9).

Dlhá tráva sa musí vyžínať po vrstvách. Postupujte vždy zhora (10-1, 10-2) nadol.



Strunovú hlavicu pri práci opätovne ťuknite o trávu. Tip automatika sa vždy postará o optimálnu dĺžku struny.

- Dištančný oblúk na ochranu rastlín použite, aby ste udržali správny odstup prístroja od prekážok (11-1).
- Rezivo odstraňujte len pri zastavenom motore.



POZOR!

Hodnota vibrácií sa môže počas používania elektrického náradia odlišovať od vyznačenej hodnoty v závislosti od použitia zariadenia.

- Prístroj počas práce nepreťažujte.

ÚDRŽBA A OŠETROVANIE



UPOZORNENIE!

Nebezpečenstvo v dôsledku elektrického prúdu!

Pred všetkými údržbovými a ošetrovacími opatreniami prístroj odpojte od siete a zaistite proti opätovnému zapojeniu.

- Po použití vytriahnite sieťovú zástrčku a skontrolujte poškodenia stroja.
- Prístroj skladujte na suchom mieste a mimo dosahu detí a nepovolaných osôb.
- Elektrické poruchy nechajte vykonať len autorizovanej odbornej dielni.
- Prístroj nikdy nepoužívajte vtedy, ak chýba čepeľ orezávača struny alebo ak je poškodená.
- Ochranný kryt, strunovú hlavu a motor udržiavajte vždy bez zvyškov koseného materiálu.
- Na zariadenie nestriekajte vodu! Vniknutá voda (zapaľovací systém, karburátor...) môže viesť k poruchám.
- Prístroj nevystavujte mokru ani vlhkosť.
- V pravidelných časových intervaloch kontrolujte riadny stav prístroja.
- Nepoužívajte čistiace prostriedky, príp. rozpúšťadlá. Prístroj by sa tým mohol poškodiť tak, že by ho nebolo možné opraviť.

Výmena cievky so strunou

(Náhradná cievka so strunou GTE č. výr. 112966)

1. Kryt otvorte zatlačením na obidve aretácie (8-1).
2. Prázdnu cievku so strunou odstráňte (8-2).
3. Nasadte novú cievku so strunou.
4. Dbajte na to, aby sa opäť nasadila pružina (8-3).
5. Strunu na oboch koncoch povytriahnite smerom von.
6. Nasadte kryt a aretáciu nechajte zapadnúť.

SKLADOVANIE

- Prístroj a jeho príslušenstvo vyčistite po každom použití.



Elektrickú strunovú kosačku zaveste za držadlo. Takto sa rezacia hlavica nebude zbytočne zaťažovať.

- Prístroj skladujte na suchom mieste chránenom pred mrazom.

LIKVIDÁCIA



Opotrebované prístroje, batérie alebo akumulátory nelikvidujte s komunálnym odpadom!

Obal, zariadenie a príslušenstvo sú vyrobené z recyklovateľných materiálov a je nutné ich vhodne zlikvidovať.

POMOC PRI PORUCHÁCH

Porucha	Možná príčina	Riešenie
Motor nebeží	Ochranný vypínač motora sa vypol Nie je k dispozícii sieťové napätie	Počkajte, kým ochranný vypínač motora nezapne opäť strunovú kosačku. Skontrolujte poistky/ochranný spínač a napájanie prúdom nechajte skontrolovať odborným elektrikárom Skontrolujte predlžovací kábel, aj je to potrebné použite nový
Kosačka vibruje	Cievka so strunou je znečistená	Cievku so strunou vyčistite, ak je to potrebné vymeňte
Tráva je zle pokosená	Cievka so strunou je prázdna Nedostatočná dĺžka struny	Cievku so strunou vymeňte Nastavte dĺžku struny



Pri poruchách, ktoré nie sú uvedené v tejto tabuľke, alebo ktoré nemôžete odstrániť sami, sa obráťte na náš zákaznícky servis.

ZÁRUKA

Prípadné chyby materiálu alebo výrobné chyby na prístroji odstránime počas zákonnej premlčacej lehoty pre nároky na odstránenie chyby podľa našej voľby opravou alebo náhradným dodaním. Premlčacia lehota sa určuje vždy podľa legislatívy krajiny, v ktorej bol prístroj kúpený.

Záruku poskytujeme len pri:

- odbornej manipulácii s prístrojom,
- dodržiavaní návodu na obsluhu,
- používaní originálnych náhradných dielov

Záruka zaniká pri:

- pokusoch o opravu prístroja,
- technických zmenách na prístroji,
- používaní prístroja v rozpore s jeho určením (napr. na priemyselné alebo komunálne účely).

Záruka sa nevzťahuje na:

- poškodenia laku, ktoré sa vždy považujú za bežné opotrebovanie,
- diely podliehajúce rýchlemu opotrebovaniu, ktoré sú v zozname náhradných dielov označené rámčekom [xxx xxx (x)]
- spaľovacie motory – pre ne platia samostatné záručné podmienky príslušného výrobcu motorov

Záručná doba začína plynúť dňom kúpy prostredníctvom prvého odberateľa. Rozhodujúci je dátum na originálnom doklade o kúpe. V prípade uplatňovania nároku na poskytnutie záruky sa obráťte s týmto vyhlásením o záruke a dokladom o kúpe na vášho predajcu alebo na najbližší autorizovaný zákaznícky servis. Týmto záručnými podmienkami zostávajú zákonné nároky kupujúceho na odstránenie chýb voči predávajúcemu nedotknuté.

VYHLÁSENIE O ZHODE ES

Týmto vyhlasujeme, že tento výrobok vo vyhotovení, v akom bol nami uvedený do obehu, zodpovedá požiadavkám harmonizovaných smerníc EÚ, bezpečnostných štandardov EÚ a štandardov špecifických pre výrobok.

Produkt

Strunová kosačka, elektrická

Typ

GTE 350

GTE 450

GTE 550

Výrobca

AL-KO Geräte GmbH

Ichenhauser Str. 14

D-89359 Kötzt

Zodpovedný zástupca

pán Andreas Hedrich

Ichenhauser Str. 14

D-89359 Kötzt

Sériové číslo

G130130

Smernice EÚ

2006/42/ES

2014/30/EU

2000/14/ES

2014/35/EU

2011/65/EU

Harmonizované normy

EN 60335-1

EN 50636-2-91

EN 55014-1

EN 55014-2

EN 61000-3-2

EN 61000-3-3

Hladina hluku

EN ISO 3744

nameraná/garantovaná

GTE 350 94 / 96 dB(A)

GTE 450 94 / 96 dB(A)

GTE 550 94 / 96 dB(A)

Vymenované miesto

Société Nationale de Certification

et d'Homologation

No. 0499

Posúdenie zhody

2000/14/ES Príloha VI

Kötzt, 04.07.2016



Wolfgang Hergeth
Managing Director

ORIGINAL BRUKSANVISNING

Indholdsfortegnelse

Om denne vejledning.....	83
Produktbeskrivelse.....	83
Produktoversigt.....	84
Sikkerhedsanvisninger.....	85
Montering.....	86
Ibrugtagning.....	86
Betjening.....	87
Vedligeholdelse og service.....	87
Opbevaring.....	87
Bortskaffelse.....	87
Hjælp ved fejl.....	88
Garanti.....	88
EU-overensstemmelseserklæring.....	89

PRODUKTBESKRIVELSE

Denne dokumentation beskriver en hånddrevet elektrisk plænetrimmer.

Tekniske data

Tekniske data iht. følgende normer:

Mekanisk sikkerhed iht. EN 786, 5.1.1, anneks E og D,

Lydtryk- og lydenerginiveau iht. DIN EN ISO 3744:2010

Måling af mekaniske svingninger ved grebet iht. EN 28662-1:1992



De angivne værdier er fundet iht. en standardiseret afprøvningsmetode og kan bruges til at sammenligne forskellige elektriske værktøjer med hinanden.

Desuden kan disse værdier anvendes til på forhånd at bedømme de belastninger forårsaget af vibrationer, der kan opstå for brugeren.

OM DENNE VEJLEDNING

- Læs denne dokumentation igennem før idrifttagning. Det er en forudsætning for sikkert arbejde og fejlfri håndtering.
- Overhold sikkerheds- og advarselshenvisningerne i denne dokumentation og på produktet.
- Overhold sikkerheds- og advarselshenvisningerne i denne dokumentation og på produktet.

Tegnforklaring



NB!

Følges disse advarselsanvisninger, nøje kan person- og/eller tingskader undgås.



Særlige anvisninger for bedre forståelse og håndtering.



ADVARSEL!

Afhængigt af hvad det elektriske værktøj skal anvendes til, kan de faktiske vibrationsværdier afvige fra det, der er angivet. Tag forholdsregler til beskyttelse mod vibrationsbelastninger. Tag højde for det samlede arbejdsforløb, altså også tidspunkter hvor det elektriske værktøj arbejder uden last eller er slukket.

Egnede forholdsregler omfatter blandt andet regelmæssigt vedligehold og pleje af det elektriske værktøj og af værktøjshoveder, at holde hænderne varme, regelmæssige pauser såvel som god planlægning af arbejdsforløbet.



ADVARSEL!

Anvend høreværn for at forebygge høreskader.

Symboler på maskinen

	Advarsel! Udvis særlig forsigtighed ved betjening.
	Læs betjeningsvejledningen før ibrugtagning!

	Fare pga. udslyngede genstande!
	Sørg for, at andre ikke nærmer sig fareområdet.
	Afstanden mellem maskinen og tredjemand skal omfatte mindst 15 m.
	Apparatet må ikke udsættes for vand eller fugt.
	Bær beskyttelsesbrille, beskyttelseshjelm og høreværn.
	Tag straks stikket ud, hvis forlængerledningen beskadiges eller overskæres!

Justerbart teleskopskaft

Plænetrimmeren er forsynet med justerbart teleskopskaft. Dermed kan apparatet indstilles efter den individuelle kropshøjde, og motorhovedet kan drejes.

Drejeligt og justerbart skærehoved

GTE 450 og 550 er forsynet med et skærehoved, der er drejeligt og kan justeres i hældningen.

Vippeautomatik

En vippeautomatik (8-4) er integreret i tråd hovedet, således at skæretråden kan forlænges, mens motoren kører.

Sikkerheds- og beskyttelsesanordninger

Børnesikring

Hullet (5 mm) ved motorrelæet er beregnet til en hængelåsanordning*. Hængelåsanordningen forhindrer, at apparatet udløses utilsigtet.

* Ikke indeholdt i leveringsomfanget

Relæ til motor

Plænetrimmeren er udstyret med et motorrelæ, der slår fra ved overbelastning.

Efter afkøling i ca. 15 minutter kan plænetrimmeren igen tændes.

Korrekt anvendelse

Denne maskine er beregnet til at trimme inden for det private område. En anden anvendelse, der rækker derudover, gælder som ikke tilsigtet.

- Apparatet bør ikke anvendes af personer (inklusiv børn), der har begrænsede psykiske, sensoriske eller mentale evner, eller der mangler erfaring og/eller viden. Hvis dette alligevel er tilfældet, skal de holdes under syn af en person, som er ansvarlig for deres sikkerhed, eller modtage anvisninger fra dem om, hvorledes apparatet benyttes. Børn skal holdes under opsyn for at sikre, at de ikke leger med apparatet.



NB!

Apparatet ikke anvendes til kommercielle formål.

PRODUKTOVERSIGT

Produktoversigten (1) giver et overblik over apparatet.

1-1	Øvre greb
1-2	Afbryder med børnesikring
1-3	Apparatstik
1-4	Kabeltrækaflaster
1-5	Ekstra håndgreb
1-6	Holder med ekstra trådspole *
1-7	Teleskopskaft
1-8	Øvre styremuffe
1-9	Nedre styremuffe
1-10	Fikseringsknap til skærehoved *
1-11	Skærehoved med motor
1-12	Plantebeskyttelsesbøjle
1-13	Styrehjul *
1-14	Afskærmning med trådafskærer
1-15	Snørespole
	* apparatspecifik



NB!

Risiko for personskade!

Sikkerheds- og beskyttelsesanordninger må ikke sættes ud af kraft.

SIKKERHEDSANVISNINGER



NB!

Skæreværktøjerne roterer også efter, at motoren er slukket.

- Kontrollér inden brug strøm- og forlængerledninger for tegn på skader eller ældning
- Hold forlængerledninger væk fra skæreværktøjer.
- Hvis ledningen bliver beskadiget under brug, skal den straks tages ud af el-nettet. RØR IKKE VED LEDNINGEN, FØR DEN ER TAGET UD AF EL-NETTET.
- Arbejd altid i egnet beklædning, og brug øjenvern og handsker
- Lad aldrig børn eller ikke-instruerede personer bruge eller vedligeholde maskinen. Lokale bestemmelser kan fastsætte brugerens minimumsalder
- Afbryd arbejdet med maskinen, når personer - først og fremmest børn - eller husdyr er i nærheden.
- Slå kun græs ved dagslys eller ved god kunstig belysning.
- Før idrifttagning af maskinen og efter ethvert stød skal maskinen kontrolleres for tegn på slitage eller skader, og eventuelle reparationer skal foretages.
- Brug aldrig apparatet med beskadigede eller manglende beskyttelsesanordninger.
- Hold altid hænder og fødder væk fra skæreanordninger, først og fremmest når motoren startes.
- Der er risiko for at komme til skade ved alle anordninger, der bruges til afskæring tråden.
- Når en ny tråd er trukket ud, skal maskinen altid holdes i sin normale arbejdsposition, før den tændes.
- Monter aldrig metalliske skæreelementer.
- Anvend kun originale reservedele.
- Træk netstikket ud før kontrol, rengøring eller arbejde på maskinen, og når den ikke er i brug.
- Sørg for at luftåbninger er fri for urenheder.
- På trods af tekniske og supplerende beskyttelsesforanstaltninger vil der altid være en lille risiko ved at arbejde med maskinen.
- Tør håndtagene og hold dem rene.
- Fjern fremmedlegemer fra arbejdsområdet
- Benyt kun apparatet i teknisk fejlfri tilstand
- Beskyttelsesskilt, tråd hoved og motor skal altid holdes fri fra afskåret græs.
- Hold krop og klædning på afstand af skæreværket.
- Personer, der ikke er fortrolige med trimmeren, bør øve, mens motoren er slået fra.
- Bær egnet arbejdstøj.
- Vær opmærksom på sikkert fodfæste ved arbejdet.
- Maskinen skal altid betjenes med begge hænder.
- Sørg for, at andre ikke nærmer sig fareområdet.
- Efterlad ikke maskinen uden opsyn.
- Ved mejningsarbejde på skrån timer skal du altid stå neden for skæreanordningen.
- Når du arbejder på skrån timer:
 - Arbejd aldrig på en glat og glidebane.
 - Sørg altid for at stå sikkert.
 - Klip altid på tværs af skrån timer, aldrig op- og nedad.
 - Klip ikke på skrån timer, der hældes mere end 20°!
 - Vær særlig forsigtig, når der vendes!
- Efter kontakt med et fremmedlegeme:
 - Sluk for motoren.
 - Kontrollér maskinen for skader.
- Maskinen må ikke betjenes under indflydelse af alkohol, stoffer eller medikamenter.
- Forskrifterne til forebyggelse af ulykker skal overholdes.

Elektrisk sikkerhed



FORSIGTIG!

Fare ved berøring af strømførende dele!

Tag straks stikket ud, hvis forlængerledningen beskadiges eller overskæres! Vi anbefaler tilslutning via en HFI-afbryder med en nominel fejlstrøm på < 30 mA.

- Netspændingen i huset skal stemme overens med angivelserne om netspænding i Tekniske data. Ingen anden forsyningsspænding må anvendes.
- Brug kun forlængerledninger, der er beregnet til udendørs brug - min. tværsnit 1,5 mm². Træk altid ledningen helt ud af kabeltromler.

- Beskadede eller sprøde forlængerledninger må ikke anvendes.
 - ⇒ *Kontrollér altid forlængerledningens tilstand, før den tages i brug.*
- Sæt forlængerledningen fast i kabeltrækaflasteren.
- Apparatet må ikke udsættes for vand eller fugt.
- Børn skal holdes væk fra apparater, der er tilsluttet el-nettet.

MONTERING



NB!

Apparatet må først benyttes når det er fuldstændigt samlet.

Monter afskærmning



Den i beskyttelseskappen integrerede kniv skærer automatisk skæretråden i den optimale længde.

GTE 350

1. Sæt afskærmning på skærehovedet (2-1).
2. Sørg for at tråden ligger frit.
3. Fastgør med de medfølgende 4 skruer.

GTE 450, GTE 550

1. Sæt afskærmning på skærehovedet (2-1).
2. Sørg for at tråden ligger frit.
3. Skru afskærmningen fast bagpå med de medfølgende skruer (2-1).
4. Sæt styrehjulet på beskyttelsesskærmen og skru skuerne fast (2-2).

Montering ekstragrebet

GTE 350

1. Træk ekstragrebets gribebøjle let fra hinanden (3-1).
2. Skub ekstragrebet ind på holderen (3-2).
3. Lad ekstragrebet gå i hak i fortandingen.
4. Sæt boltholderen på og skru spændeboltene fast (3-3).

GTE 450, GTE 550

Med vippearmen i ekstragrebet kan grebets hældning tilpasses individuelt.

1. Skub holderen ind på skaftet.
2. Træk ekstragrebet gribebøjle let fra hinanden (3-1).
3. Skub ekstragrebet ind på holderen (3-2).

4. Lad ekstragrebet gå i hak i fortandingen.
5. Sæt vippearmen med boltholderen på spændeboltene.
6. Skru spændeboltene fast, således at vippearmen let kan bevæges (3-3).

IBRUGTAGNING



NB!

Før vertikalskæreren bruges, skal der altid udføres en visuel kontrol.

Juster teleskopskaftet

1. Drej ca. 180° mod højre for at løsne de øvre fikseringsmuffer (4-1).
2. Teleskopskaftet kan indstilles individuelt til kropslængden. Teleskopskaftet kan forlænges med ca. 10 cm (4-2).
3. Drej fikseringsmufferne fast (4-3).

Drej skærehovedet

For at trimme f.eks. kanterne på græsplænen kan skærehovedet drejes ca. 180° (5, 6.).

1. Skru de nedre fikseringsmuffer løs (5-1).
2. Drej teleskopskaftet 180° (5-2).
3. Skru fikseringsmufferne fast (5-3, 6-1).

Hæld skærehovedet

Med ændret hældningsvinkel kan der også trimmes på utilgængelige steder, f.eks. under bænke, på fremspring osv.

1. Tryk på fikseringsknappen (7-1).
2. Lad skærehovedet gå i hak i den ønskede hældning (7-2).
3. Slip fikseringsknappen.



Fjern beskyttelsen ved trådafskæreren før den første idrifttagning.

Start plænetrimmeren

1. Før forlængerledningen gennem aflasteren.
2. Forbind forlængerledningen med el-nettet igen.
3. Sørg for at have sikkert fodfæste.
4. Hold apparatet med begge hænder. Sæt ikke skærehovedet på jorden.
5. Hold fast ved ekstragrebet med den ene hånd om ved det øvre greb med den anden hånd.
6. Tryk afbryderen i det øvre greb ind og hold den fast. Apparatet kører.

7. Lad plænetrimmeren stå i tomgang nogle øjeblikke. Tråden bliver derved afskåret i den rigtige længde.
8. Hvis afbryderen slippes, slår apparatet fra.



Efter apparatet er slukket, drejer tråds-kærehovedet stadig i nogle sekunder.

BETJENING

- Tænd apparatet, inden De nærmer Dem det græs, der skal klippes.
- Hæld apparat let fremad, gå langsomt til værks (9).
- Drej apparatet mod højre og venstre for at slå græsset (9).

Langt græs skal slås lagvist. Gå altid frem fra oven (10-1, 10-2) og nedefter.



Vip hele tiden trådhovedet på plænen under arbejdet. Vippeautomatikken sørger til stadighed for en optimal trådlængde.

- Brug plantebeskyttelsesbøjle for at holde apparatet på den rette afstand af forhindringer (11-1).
- Fjern kun afklip når motoren er slukket.



NB!

Når elværktøjet bruges, kan vibrationsværdien afvige fra den angivne værdi, afhængigt af hvad værktøjet bruges til.

- Overbelast ikke apparatet under arbejdet.

VEDLIGEHOLDELSE OG SERVICE



FORSIGTIG!

Fare på grund af elektrisk strøm!

Afbryd apparatet fra nettet før vedligehold og pleje og husk at sikre mod genindkobling.

- Træk netstikket ud efter brug og kontrollér maskinen for skader
- Opbevar maskinen tørt og utilgængeligt for børn og uvedkommende.
- Lad et autoriseret værksted afhjælpe elektriske fejl.
- Brug aldrig apparatet, hvis trådafskærers klinge mangler eller er beskadiget.
- Beskyttelsesskilt, trådhoved og motor skal altid holdes fri fra afskåret græs.

- Sprøjt ikke apparatet af med vand! Indtrængende vand kan føre til forstyrrelser (tændingssystem, karburator...).
- Apparatet må ikke udsættes for vand eller fugt.
- Kontrollér med regelmæssige tidsintervaller, at apparatet er i orden.
- Brug ikke rengørings- eller opløsningsmidler. Apparatet kan dermed lide uoprettelig skade.

Udskift trådspole

(Reservetrådspole GTE art. nr. 112966)

1. Åbn begge låse på afdækningen med et tryk (8-1).
2. Fjern den tomme trådspole (8-2).
3. Sæt en ny trådspole i.
4. Sørg for at fjederen sættes i igen (8-3).
5. Træk tråden udad på begge sider.
6. Sæt afdækningen på og lad låsen gå i hak.

OPBEVARING

- Rengør apparatet og dets tilbehør efter hver anvendelse.



Hæng plænetrimmeren i grebet. Dermed belastes skærehovedet ikke unødigt.

- Opbevar apparatet på et tørt, frostsikkert sted.

BORTSKAFFELSE



Udtjente apparater, batterier og genopladelige batterier må ikke bortskaffes med det almindelige husholdningsaffald!

Emballage, maskine og tilbehør er fremstillet af genanvendelige materialer og skal bortskaffes på behørig vis.

HJÆLP VED FEJL

Fejl	Mulig årsag	Løsning
Motoren kører ikke	Motorafbryderen har slået fra Ingen netspænding	Vent, indtil motorafbryderen tænder for trimmeren igen. Kontrollér sikringer / FI-afbryder, lad en elektriker kontrollere strømforsyningen Kontrollér forlængerledning, brug en ny hvis nødvendigt
Trimmeren vibrerer	Trådspolen er beskidt	Rengør trådspolen, sæt en ny i hvis nødvendigt
Plænen er dårligt klippet	Trådspolen er tom	Skift trådspolen
	Utilstrækkelig trådlængde	Indstil trådlængden



Ved fejl, der ikke er beskrevet i denne tabel, eller som De ikke selv kan afhjælpe, bedes De henvende Dem til vores kundeservice.

GARANTI

Evt. fejl i materiale- eller fabriktionsfejl på maskinen udbedres eller erstattes inden for garantiperioden uden beregning af en reparatør, som vi udpeger. Garantiperioden bestemmes af lovgivningen i det land, hvor maskinen er købt.

Garantien gælder kun, hvis

- maskinen behandles kyndigt,
- forskrifterne i betjeningsvejledningen overholdes,
- der anvendes originale reservedele

Garantien bortfalder, hvis

- maskinen forsøges repareret egenhændigt,
- der udføres tekniske ændringer på maskinen,
- maskinen anvendes mod sin bestemmelse (f.eks. erhvervsmæssig eller kommunal anvendelse).

Garantien omfatter ikke:

- Lakskader, der opstår som følge af normal anvendelse
- Sliddele, der på reservedelskortet er markeret med [xxx xxx (x)]
- Forbrændingsmotorer - ved forbrændingsmotorer gælder den pågældende motorproducents separate garantibestemmelser

Garantiperioden begynder ved den første slutbrugers køb. Her gælder datoen på den originale kvittering. Ved garantikrav bedes du medbringe dette garantibevis sammen med den originale kvittering for købet til din forhandler eller det nærmeste autoriserede kundecenter. Garantien forbliver uændret ved evt. salg til tredjepart.

EU-OVERENSSTEMMELSESERKLÆRING

Hermed erklærer vi, at dette markedsførte produkt opfylder kravene i de harmoniserede EU-direktiver, EU-sikkerhedsstandarder og den produktspecifikke standard.

Produkt Plænetrimmer, elektrisk	Producent AL-KO Geräte GmbH Ichenhauser Str. 14 D-89359 Kötz	Befuldmægtiget Andreas Hedrich Ichenhauser Str. 14 D-89359 Kötz
Type GTE 350 GTE 450 GTE 550		
Serienummer G130130	EU-direktiver 2006/42/EC 2014/30/EU 2000/14/EC 2014/35/EU 2011/65/EU	Harmoniserede standarder EN 60335-1 EN 50636-2-91 EN 55014-1 EN 55014-2 EN 61000-3-2 EN 61000-3-3
Lydtrykkniveau EN ISO 3744 målt / garanteret GTE 350 94 / 96 dB(A) GTE 450 94 / 96 dB(A) GTE 550 94 / 96 dB(A)		
Nævnte organ Société Nationale de Certification et d'Homologation Nr. 0499	Overensstemmelseevaluering 2000/14/EC appendix VI	Kötz, 04.07.2016  Wolfgang Hergeth Managing Director

ORIGINALBRUKSANVISNING

Innehållsförteckning

Om denna handbok.....	90
Produktbeskrivning.....	90
Produktöversikt.....	91
Säkerhetsinstruktioner.....	92
Montering.....	93
Idrifttagning.....	93
Handhavande.....	94
Underhåll och skötsel.....	94
Förvaring.....	94
Bortskaffande.....	94
Felavhjälpning.....	95
Garanti.....	95
EG-försäkran om överensstämmelse.....	96

PRODUKTBESKRIVNING

Detta dokument beskriver en handhållen eldriven grässtrimmer.

Tekniska data

Tekniska data enligt följande standarder:

Mekanisk säkerhet enligt EN 786, 5.1.1, bilaga E och D,

Ljudeffekt- och ljudenerginivå enligt DIN EN ISO 3744:2010

Mätning av mekaniska vibrationer i handtag enligt EN 28662-1:1992



De angivna värdena har tagits fram efter ett standardiserat provningsförfarande och kan användas för att jämföra olika eldrivna verktyg med varandra.

Värdena lämpar sig dessutom för att i förväg bedöma vilken belastning användaren utsätts för genom vibrationerna.

OM DENNA HANDBOK

- Läs igenom denna dokumentation före användning. Detta är en förutsättning för säkert arbete och felfri hantering.
- Beakta säkerhets- och varningsanvisningarna i dokumentationen och på produkten.
- Dokumentationen är en permanent del av den beskrivna produkten och bör lämnas vidare till köparen vid försäljning.

Teckenförklaring



OBSERVA!

Följ dessa varningsinstruktioner exakt för att undvika person- och / eller materialskador.



Särskilda information för bättre försäljning och användning.



VARNING!

Beroende på hur elverktyget används kan de faktiska vibrationsvärdena avvika från de angivna.

Vidta åtgärder för att skydda dig mot vibrationsbelastning. Ta hänsyn till hela arbetsförloppet, alltså även tidpunkter då elverktyget arbetar utan belastning eller är avstängt.

Lämpliga åtgärder omfattar bland annat regelbundet underhåll och skötsel av elverktyget och verktygsstillbehör, att hålla händerna varma, regelbundna pauser samt ett välplanerat arbetsförlopp.



VARNING!

Bär hörselskydd för att förebygga hörselskador.

Symboler på maskinen

	Obs! Särskild försiktighet vid användningen.
	Före idrifttagningen ska du läsa bruksanvisningen!

	Risk på grund av kringflygande föremål!
	Håll andra personer borta från riskområdet.
	Avståndet mellan apparaten och tredje person ska vara minst 15 m.
	Naprave ne izpostavljanje mokroti ali vlagi.
	Bär skyddsglasögon, skyddshjälp och hörselskydd.
	Dra genast ut kontakten från strömnätet om förlängningskabeln skadas eller delats!

Reglerbart teleskopskaft.

Grästrimmern är utrustad med ett reglerbart teleskopskaft. Detta innebär att verktyget kan ställas in efter individuell kroppslängd och att motorhuvudet kan vridas.

Vridbart och reglerbart skärhuvud

GTE 450 och 550 är utrustade med ett vridbart och lutningsbart skärhuvud.

Tippautomatik

I tråd huvudet sitter en tippautomatik (8-4) som gör att tråden kan förlängas vid påslagen motor.

Säkerhets- och skyddsanordningar

Barnsäkring

Hålet (5 mm) på motorskyddsbrytaren är avsett för ett hänglås*. Hänglåset förhindrar otillåten användning av trimmern.

* ingår inte i leveransen

Skyddsbrytare för motorn

Grästrimmern är utrustad med en motorskyddsbrytare som stänger av motorn vid överbelastning.

Efter en avkylningsfas på ca 15 minuter kan grästrimmern slås på igen.



OBSERVA!

Skaderisk!

Säkerhets- och skyddsanordningar får inte sättas ur funktion.

Föreskriven användning

Denna apparat är avsedd att trimma en gräsmatta på privat område. En annan eller mer vittgående användning gäller som användning utanför bestämmelserna.

- Trimmern är inte avsedd för personer (inklusive barn) med nedsatt fysisk, sensorisk eller mental förmåga eller som saknar erfarenhet och/eller kunskap om hur trimmern används, om inte arbetet övervakas av en person som ansvarar för säkerheten eller lämnar anvisningar om hur trimmern ska användas. Håll uppsikt över barn så att de inte leker med trimmern.



OBSERVA!

Produkten är inte avsedd för yrkesmässig användning.

PRODUKTÖVERSIKT

Produktöversikten (1) ger en överblick över trimmern.

1-1	Övre handtag
1-2	Brytare med barnsäkring
1-3	Kontakt
1-4	Kabelavlastare
1-5	Extra handtag
1-6	Hållare med extra trådspole *
1-7	Teleskopskaft
1-8	Övre styrhylsa
1-9	Nedre styrhylsa
1-10	Låsknapp för skärhuvudet *
1-11	Skärhuvud med motor
1-12	Växtskyddsbygel
1-13	Styrhjul *
1-14	Skydd med trådvaskare
1-15	Trådspole
	* enhetsspecifik

SÄKERHETSINSTRUKTIONER



OBSERVA!

Skärverktyget fortsätter att rotera efter att motorn har stängts av.

- Kontrollera före användning att inte nät- och förlängningskablar visar spår på skador eller slitage.
- Håll förlängningskablarna på avstånd från skärverktygen.
- Om en kabel skulle skadas under användning dra genast ur kontakten till elnätet. RÖR INTE KABELN FÖRRÄN STRÖMMEN ÄR BRUTEN.
- Arbeta alltid med lämplig klädsel, bär ögonskydd och handskar
- Låt inte barn eller personer som saknar kunskap använda eller utföra underhåll på trimmern. Lokala föreskrifter kan föreskriva en minimiålder för användning.
- Stanna trimmern om personer, framför allt barn, eller husdjur befinner sig i närheten.
- Klipp endast i dagsljus eller vid tillfredsställande konstgjord belysning.
- Kontrollera trimmern före användning och efter kollisioner så att den fungerar korrekt och inte är skadad. Genomför i så fall nödvändiga reparationer.
- Använd inte trimmern om skyddsanordningar har skadats eller saknas.
- Håll händer och fötter borta från skärhuvudet, framför allt när motorn startas.
- Skaderisk vid alla anordningar som används för att skära av träden.
- Håll alltid verktyget i normal arbetsposition innan du startar den efter att en ny tråd har dragits ut.
- Montera aldrig skärande delar av metall.
- Använd enbart originalreservdelar.
- Dra alltid ut nätkontakten före kontroller, rengöring eller arbete på trimmern samt när den inte används.
- Se till att luftöppningarna är fria från smuts.
- Trots de tekniska och kompletterande skyddsåtgärderna kvarstår alltid risker vid arbete med trimmern.
- Håll handtagen torra och rena.
- Ta bort främmande föremål i arbetsområdet.
- Använd produkten enbart om den är i tekniskt fullgott skick

- Håll alltid skyddsskölden, tråd huvudet och motorn fria från gräsrester.
- Håll kropp och kläder borta från skäranordningen.
- Personer som inte är vana vid trimmern, bör öva hanteringen med avstängd motor.
- Använd lämpliga arbetskläder.
- Se till att stå stadigt vid arbetet.
- Manövrera alltid maskinen med båda händerna.
- Håll andra personer borta från riskområdet.
- Lämna inte maskinen utan uppsikt.
- Vid klippning i lutningar stå alltid under skäranordningen.
- Vid arbeten på sluttningar:
 - Arbeta aldrig på en jämn och hala sluttning.
 - Se till att alltid ha god balans.
 - Klipp alltid på tvären i sluttning, aldrig upp- eller nedför.
 - Klipp aldrig i sluttningar som lutar mer än 20°!
 - Var särskilt försiktig vid vändning!
- Efter kontakt med ett främmande föremål:
 - Stäng av motorn.
 - Kontrollera om apparaten har skador.
- Använd inte apparaten under inverkan av alkohol, droger eller mediciner.
- Följ olycksförebyggande föreskrifter.

Elektrisk säkerhet



RISK!

Fara vid beröring av spänningsförande delar!

Dra genast ut kontakten från strömnätet om förlängningskabeln skadas eller delats! Vi rekommenderar anslutning via en FI-skyddsavbrytare med en nominell felström < 30 mA.

- Husnätspänningen måste stämma överens med angivelserna rörande nätspänning i den tekniska informationen. Det är inte tillåtet att använda någon annan försörjningsspänning.
- Använd endast förlängningskablar som är avsedda att användas utomhus - minsta diameter 1,5 mm². Rulla alltid ut kabeltrumman helt.

- Skadade eller knäckta förlängningskablarna får inte användas.
 - ⇒ *Kontrollera din förlängningskabls tillstånd före varje idrifttagning.*
- Sätt fast förlängningskabeln i kabelavlastaren.
- Utsätt inte trimmern för väta eller fukt.
- Håll barn på avstånd från trimmern när den är ansluten till elnätet.

MONTERING



OBSERVA!

Maskinen får inte användas förrän den är fullständigt monterad.

Montera skyddsplatta



Kniven som är integrerad i skyddshuven, skär av skärtråden automatiskt till den optimala längden.

GTE 350

1. Sätt skyddsplattan på skärhuvudet (2-1).
2. Se till att tråden ligger fritt.
3. Skruva fast med de medföljande fyra skruvarna.

GTE 450, GTE 550

1. Sätt skyddsplattan på skärhuvudet (2-1).
2. Se till att tråden ligger fritt.
3. Skruva fast skyddsplattan bak med de medföljande skruvarna (2-1).
4. Sätt styrhjulet på skyddsplattan och skruva fast skruvarna (2-2).

Montering av nedre handtag

GTE 350

1. Dra isär greppbygeln på nedre handtaget lätt (3-1).
2. Skjut på det nedre handtaget på fästet (3-2).
3. Se till att det nedre handtaget går i kuggarna.
4. Sätt på skruvfästet och skruva fast fästskruven (3-3).

GTE 450, GTE 550

Med lutningsspaken på det nedre handtaget kan handtagets lutning anpassas individuellt.

1. Skjut på fästet på skaftet.
2. Dra isär greppbygeln på nedre handtaget lätt (3-1).
3. Skjut på det nedre handtaget på fästet (3-2).

4. Se till att det nedre handtaget går i kuggarna.
5. Sätt lutningsspaken med skruvfästet på fästskruven.
6. Skruva fast fästskruven så att lutningsspaken kan manövreras med lite kraft (3-3).

IDRIFTTAGNING



OBSERVA!

Före idrifttagningen ska du alltid genomföra en visuell kontroll.

Justera teleskopskaftet

1. Vrid ca 180° åt höger för att lossa den övre låshylsan (4-1).
2. Ställ in teleskopskaftet individuellt efter kroppsstorleken. Teleskopskaftet kan förlängas med ca 10 cm (4-2).
3. Skruva åt låshylsan (4-3).

Vrida skärhuvudet

För att kunna trimma exempelvis en gräskant kan skärhuvudet vridas i 180° (5, 6).

1. Skruva loss den nedre låshylsan (5-1).
2. Vrid teleskopskaftet i 180° (5-2).
3. Skruva fast låshylsan (5-3, 6-1).

Vinkla skärhuvudet

Med ändrad lutningsvinkel kan man trimma även på svåråtkomliga ställen t.ex. under bänkar, avsatser etc.

1. Tryck på låsningsknappen (7-1).
2. Låt skärhuvudet låsa fast i den önskade lutningen (7-2).
3. Släpp låsknappen.



Ta bort skyddet på trädavskäraren före första användningen.

Starta grästrimmern

1. Led förlängningskabeln genom kabelavlastaren.
2. Anslut förlängningskabeln till elnätet.
3. Ställ dig stadigt.
4. Håll trimmern med båda händerna. Sätt inte ned skärhuvudet på marken under tiden.
5. Håll med en hand i det nedre handtaget och med den andra handen i det övre handtaget.
6. Tryck på brytaren på det övre handtaget och håll kvar. Trimmern startar.

7. Låt grästrimmern gå en kort stund på tomgång. Skärtråden kortas då till korrekt längd.
8. Om du släpper brytaren stänger trimmern av sig.



Skärhuvudet fortsätter att rotera ett par sekunder efter att du har stängt av trimmern.

HANDHAVANDE

- Starta trimmern innan du närmar dig det gräs som ska klippas.
- Luta trimmern lätt framåt i långsam takt (9).
- Sveg trimmern åt höger och vänster för att klippa gräset (9).

Långt gräs måste trimmas i flera nivåer. Arbeta alltid uppifrån (10-1, 10-2) och nedåt.



Knacka skärhuvudet mot marken regelbundet under arbetet. Tippautomatiken håller tråden i korrekt längd.

- Använd växtskyddsbygel för att hålla trimmern på rätt avstånd från olika hinder (11-1).
- Ta endast bort gräsklippen vid avstängd motor.



OBSERVA!

Vibrationsvärdet för det elektriska verktyget kan under användningen skilja sig från visat värde, beroende på hur maskinen används.

- Överbelasta inte trimmern under arbetet.

UNDERHÅLL OCH SKÖTSEL



RISK!

Fara vid elektrisk ström!

Skilj apparaten från elnätet vid all slags underhåll och skötsel och förhindra den från att starta igen.

- Dra ur nätkontakten efter användning och kontrollera att trimmern inte har några skador.
- Förvara maskinen torrt och oåtkomligt för barn och obehöriga personer.
- Eventuella elfel får endast repareras av en auktoriserad fackverkstad.
- Använd inte trimmern om klingan på trådavskäraren saknas eller är skadad.
- Håll alltid skyddsskölden, trådskölden och motorn fria från gräsrester.

- Spola inte maskinen med vatten! Inträngande vatten (i t.ex. tändsystem och förgasare) kan leda till störningar.
- Utsätt inte trimmern för väta eller fukt.
- Kontrollera med jämna mellanrum att trimmern är i gott skick.
- Använd inga rengörings- eller lösningsmedel. Dessa kan göra att trimmern får permanenta skador.

Byta ut trådspolen

(extra trådspole GTE art. nr 112966)

1. Öppna locket genom att trycka på de båda spärrarna (8-1).
2. Ta bort den tomma trådspolen (8-2).
3. Sätt i den nya trådspolen.
4. Se till att fjädern är isatt igen (8-3).
5. För tråden utåt på båda sidorna.
6. Sätt på locket och se till att spärrarna låser fast.

FÖRVARING

- Rengör trimmern och dess tillbehör efter varje användning.



Häng upp grästrimmern i handtaget. På så sätt belastas inte skärhuvudet i onödan.

- Förvara trimmern på ett torrt och frostfritt ställe.

BORTSKAFFANDE



Uttjänta apparater, batterier och laddare får inte slängas i hushållsavfallet!

Förpackning, maskin och tillbehör är tillverkade av återvinningsbara material och ska bortskaftas till återvinningsstation.

FELAVHJÄLPNING

Störning	Möjlig orsak	Lösning
Motorn fungerar inte.	Motorskyddsbrytaren har stängts av. Det finns ingen nätspänning.	Vänta tills trimmerns motorskyddsbrytare aktiveras igen. Kontrollera säkringarna/jordfelsbrytaren och låt en elektriker kontrollera strömförsörjningen. Kontrollera förlängningskabeln och byt ut mot en ny vid behov.
Trimmern vibrerar.	Trådspolen är smutsig.	Rengör trådspolen och byt ut den vid behov
Gräset är dåligt klippt.	Trådspolen är tom.	Byt trådspole.
	Otillräcklig trådlängd.	Ställ in trådlängd.



Vänd dig till vår kundtjänst vid fel som inte finns med i den här tabellen eller vid fel som ni inte kan åtgärda själva.

GARANTI

Eventuella material- eller tillverkningsfel på maskinen avhjälpas vi under den lagstadgade preskriptionstiden för garantikrav genom reparation eller ersättningsleverans, enligt vårt gottfinnande. Preskriptionstiden bestäms enligt rätten i det land, i vilket maskinen köpts.

Vårt garantiåtagande gäller endast vid:

- den här bruksanvisningen beaktas
- produkten hanteras fackmässigt
- originalreservdelar används

Garantin upphör att gälla vid:

- Reparationsförsök på maskinen
- Tekniska förändringar på maskinen
- Icke ändamålsenlig användning (t.ex. yrkesmässig eller kommunal användning)

Garantin gäller inte för:

- lackskador som beror på normal användning
- slitdelar som är märkta med en ram [xxx xxx (x)] på reservdelskortet
- förbränningsmotorer (här gäller respektive motortillverkarens garantibestämmelser)

Garantitiden börjar när den första slutbrukaren köper maskinen. Måttgällande är datumet på originalkvittot. Var god vänd dig i fall av garanti till din återförsäljare eller närmaste auktoriserade kundtjänstverkstad med denna garantiförklaring och köpekvittot. Genom detta garantiåtagande förblir köparens lagstadgade garantikrav gentemot säljaren oberörda.

EG-FÖRSÄKRAN OM ÖVERENSSTÄMMELSE

Härmed försäkras vi att den här produkten, i det utförande vi levererar den, uppfyller kraven i de harmoniserande EU-direktiven, EU-säkerhetsstandarderna och de produktspecifika standarderna.

Produkt

Eldriven grästrimmer

Typ

GTE 350

GTE 450

GTE 550

Tillverkare

AL-KO Geräte GmbH

Ichenhauser Str. 14

D-89359 Kötz

Auktoriserad representant

Andreas Hedrich

Ichenhauser Str. 14

D-89359 Kötz

Serienummer

G130130

EU-direktiv

2006/42/EC

2014/30/EU

2000/14/EC

2014/35/EU

2011/65/EU

Harmoniserande standarder

EN 60335-1

EN 50636-2-91

EN 55014-1

EN 55014-2

EN 61000-3-2

EN 61000-3-3

Ljudnivå

EN ISO 3744

uppmätt / garanterad

GTE 350 94 / 96 dB(A)

GTE 450 94 / 96 dB(A)

GTE 550 94 / 96 dB(A)

Anmält organ

Société Nationale de Certification

et d'Homologation

nr 0499

Bedömning av överensstämmelse

2000/14/EG bilaga VI

Kötz, 04.07.2016



Wolfgang Hergeth

VD

ORIGINAL BRUKSANVISNING**Innhold**

Om denne håndboken.....	97
Produktbeskrivelse.....	97
Produktoversikt.....	98
Sikkerhetsanvisninger.....	98
Montering.....	99
Igangkjøring.....	100
Betjening.....	100
Vedlikehold og pleie.....	101
Lagring.....	101
Avhending.....	101
Feilsøking.....	102
Garanti.....	102
EU-samsvarserklæring.....	103

OM DENNE HÅNDBOKEN

- Les denne dokumentasjonen før du tar mekanismen i bruk. Dette er en forutsetning for å kunne arbeide sikkert, og for en feilfri håndtering.
- Ta hensyn til sikkerhetsanvisningene og advarslene i denne dokumentasjonen og på selve enheten.
- Denne dokumentasjonen er en fast del av det beskrevne produktet, og skal overleveres kjøperen ved et eventuelt videresalg.

Symbolforklaring**OBS!**

Følg nøye disse advarslene for å unngå personskader og/eller materielle skader.



Spesielle henvisninger for bedre forståelighet og håndtering.

PRODUKTBESKRIVELSE

Denne dokumentasjonen beskriver en håndstyrt elektrisk gresstrimmer.

Tekniske data

Tekniske data samsvar med følgende normer:

Mekanisk sikkerhet i henhold til EN 786 5.1.1 vedlegg E og D.

Lydeffekt- og lydenerginivå i henhold til DIN EN ISO 3744:2010

Måling av mekaniske svingninger på håndtaket i henhold til EN 28662-1:1992



De angitte verdiene ble funnet etter en normert kontrollprosess og kan brukes for å sammenlikne forskjellige elektriske verktøy med hverandre.

I tillegg kan disse verdiene brukes til å vurdere belastningen for forbrukeren, som oppstår av vibrasjoner, på forhånd.

**ADVARSEL!**

Avhengig av hvordan det elektriske verktøyet brukes, kan de faktiske vibrasjonsverdiene avvike fra de angitte.

Ta tiltak for å beskytte deg mot vibrasjonsbelastning. Ta til dette hensyn til hele arbeidsforløpet, altså også tidspunktene det elektriske verktøyet arbeider uten last eller er slått av.



Egnede tiltak omfatter blant annet regelmessig vedlikehold og stell av det elektriske verktøyet og av verktøyoppsatsene, holde hendene varme, regelmessige pauser samt god planlegging av arbeidsforløpet.

**ADVARSEL!**

Bruk hørselvern for å forebygge hørselskader.

Symboler på maskinen

	Advarsel! Vær spesielt forsiktig ved håndtering.
	Les bruksanvisningen før bruk!
	Fare pga. gjenstander som kastes ut!
	Hold tredjepersoner unna fareområdet.
	Avstanden mellom apparatet og tredjepersoner må være minst 15 m.
	Ikke utsett apparatet for fukte.

	Bruk vernebriller, hjelm og hørselvern.
	Trekk alltid ut støpslet hvis forlengelseskabelen er skadet eller isolasjonen ødelagt!

Justerbar teleskopstang

Gresstrimmeren er utstyrt med en justerbar teleskopstang. Med dette kan apparatet stilles inn til individuelle kroppshøyder og motorhodet kan svinges.

Svingbart og justerbart klippehode

GTE 450 og 550 er utstyrt med et svingbart klippehode som kan justeres i hellingen.

Vippeautomatikk

En vippeautomatikk (8-4) er integrert i trådhodet, sånn at klippetråden kan forlenges mens motoren kjører.

Sikkerhets- og beskyttelsesinnretninger

Barnesikring

Hullet (5 mm) på motorbeskyttelsesbryteren er ment for en hengelås* Hengelåset forhindrer en uønsket utløsning av maskinen.

* Ikke inkludert i leveringsomfanget

Beskyttelsesbryter for motor

Gresstrimmeren er utstyrt med en motorbeskyttelsesbryter som slår av ved overbelastning.

Etter en avkjølingsfase på ca. 15 minutter kan du slå gresstrimmeren på igjen.



OBS!

Fare for personskader!

Sikkerhets- og beskyttelsesutstyr må ikke settes ut av funksjon.

Forskriftsmessig bruk

Dette apparatet er tiltenkt trimming av gressplen på privat område. All bruk som strekker seg ut over dette anses som ikke tiltenkt bruk.

- Dette apparatet er ikke bestemt til å bli brukt av personer (inklusive barn) med innskrenkede fysiske, sensoriske eller mentale evner eller manglende erfaring og/eller kunnskap, med mindre de er under oppsyn av en person som har ansvaret for sikkerheten deres eller har fått instruksjoner om hvordan apparatet skal brukes av denne. Barn bør være under oppsyn, for å forsikre at de ikke leker med apparatet.



OBS!

Enheten må ikke brukes i yrkesmessig sammenheng.

PRODUKTOVERSIKT

Produktoversikten (1) gir en oversikt over apparatet.

1-1	Øvre håndtak
1-2	Bryter med barnesikring
1-3	Apparatplugg
1-4	Kabelstrekkavlastning
1-5	Ekstra håndtak
1-6	Holder med reservetrådspole *
1-7	Teleskopstang
1-8	Øvre føringshylse
1-9	Nedre føringshylse
1-10	Festeknapp for klippehode *
1-11	Klippehode med motor
1-12	Plantebeskyttelsesbøyle
1-13	Føringshjul *
1-14	Skjold med trådavskjærer
1-15	Trådspole
	* apparatspesifikk

SIKKERHETSANVISNINGER



OBS!

Rotasjonen til klippeverktøyet fortsetter etter at motoren er slått av.

- Kontroller nett- og skjøteledninger før bruk på tegn på skader eller aldring.
- Hold skjøteledningen unna skjæreverktøyet.
- Hvis ledningen blir skadet under bruk skal den straks kobles fra nettet. IKKE TA PÅ LEDNINGEN FØR DEN ER KOBLET FRA NETTET.
- Bruk alltid egnede arbeidsklær, bruk beskyttelsesbrille og hansker

- La aldri barn eller personer som ikke har fått opplæring i bruk og vedlikehold jobbe med maskinen. Lokale forskrifter kan bestemme minimumsalder for operatøren.
- Avbryt bruken av maskinen hvis personer, spesielt barn - eller husdyr er i nærheten.
- Klipp kun ved dagslys eller god kunstig belysning.
- Kontroller maskinen før idriftsettelse eller etter sammenstøt på tegn for slitasje eller skade, og få nødvendige reparasjoner gjennomført.
- Bruk aldri apparatet med skadede eller manglende beskyttelsesinnretninger.
- Hold alltid hender og føtter unna klippeinnretningen, spesielt når du slår på motoren.
- Fare for personskader er forbundet med alle innretninger som brukes til å skjære av tråden.
- Hold maskinen alltid i sin normale arbeidsposisjon før du slår den på etter å ha trukket ut en ny tråd.
- Monter aldri klippeelementer av metall.
- Bruk kun originale reservedeler.
- Trekk ut nettkontakten før kontroll, rengjøring eller arbeider på maskinen og når du ikke bruker den.
- Påse at lufteåpningene ikke er tilsmusset.
- Til tross for tekniske og supplerende beskyttelsestiltak forblir det alltid en restrisiko ved arbeider med maskinen.
- Hold grepet tørt og rent.
- Fjern fremmedlegemer fra arbeidsområdet.
- Produktet må kun brukes når det er i feilfri teknisk stand
- Beskyttelsesskjold, trådhode og motor må alltid holdes frie for gressrester.
- Hold kropp og klær borte fra skjæreinnretningen.
- Personer som ikke er fortrolige med trimmeren, må øve seg i bruken mens motoren står rolig.
- Bruk hensiktsmessige arbeidsklær.
- Hold god avstand under arbeid.
- Bruk alltid begge hender når du bruker maskinen.
- Hold tredjepersoner unna fareområdet.
- Ikke la maskinen stå uten tilsyn.
- Stå alltid under skjæreinnretningen ved hengende klipping.
- Ved arbeid i skråninger:
 - Arbeid aldri på en jevn og glatt bakke.
 - Pass alltid på å stå støtt.
 - Klipp alltid på tvers av skråningen, aldri oppover eller nedover.
 - Ikke klipp i skråninger som har brattere stigning enn 20°!
 - Vær spesielt forsiktig når du vender!
- Etter kontakt med fremmedlegeme:
 - Slå av motoren.
 - Kontroller apparatet for skader.
- Ikke bruk apparatet hvis du er under påvirkning av alkohol, narkotika eller medisiner.
- Følg forskriftene til ulykkesforebygging.

El-sikkerhet



FORSIKTIG!

Fare ved berøring av spenningsførende deler!

Trekk alltid ut støpslet hvis forlengeskabelen er skadet eller isolasjonen ødelagt! Vi anbefaler tilkobling via en jordfeilbryter med en nominell feilstrøm < 30 mA.

- Husets nettspenning må stemme over ens med det som er angitt om nettspenningen i de tekniske spesifikasjonene, ikke bruk annen strømforsyning.
- Bruk kun forlengeskabler som er beregnet for utendørs bruk - minimum tverrsnitt 1,5 mm². Kabeltromler skal alltid rulles helt av.
- Skadde eller sprukne forlengeskabler må ikke brukes.
 - ⇒ Før hver igangsetting må man kontrollere tilstanden til forlengeskabelen.
- Fest skjøteledning i kabelstrekavlastningen.
- Ikke utsett apparatet for fukte.
- Barn skal holdes unna apparatet når det er koblet til strømnettet.

MONTERING



OBS!

Du må ikke bruke maskinen før den er fullstendig montert.

Monter skjold.

Kniven som er integrert i beskyttelsesdekslet kutter kuttetråden automatisk til optimal lengde.

GTE 350

1. Sett skjoldet på klippehodet (2-1).
2. Vær obs på at tråden ligger fri.
3. Fest med de 4 skruene som fulgte med.

GTE 450, GTE 550

1. Sett skjoldet på klippehodet (2-1).
2. Vær obs på at tråden ligger fri.
3. Skru fast skjoldet bak med skruene som fulgte med (2-1).
4. Sett føringshjulet på skjoldet og skru fast skruene (2-2).

Montering tillegghåndtak**GTE 350**

1. Trekk håndtakbøylene til tillegghåndtaket lett fra hverandre (3-1).
2. Skyv tillegghåndtaket på holderen (3-2).
3. Lås tillegghåndtaket i tennene.
4. Sett på boltholderen og skru fast strammebolten (3-3).

GTE 450, GTE 550

Ved vipespaken i tillegghåndtaket kan hellingen til håndtaket tilpasses individuelt.

1. Skyv holderen på skaftet.
2. Trekk håndtakbøylene til tillegghåndtaket lett fra hverandre (3-1).
3. Skyv tillegghåndtaket på holderen (3-2).
4. Lås tillegghåndtaket i tennene.
5. Sett vipespak med boltholder på strammebolten.
6. Skru spennebolten så fast at vipespaken kan beveges med lite kraftanstrengelse (3-3).

IGANGKJØRING**OBS!**

Utfør alltid visuell kontroll før bruk.

Juster teleskopstang

1. Drei den øvre festehylsen om ca. 180° til høyre for å løsne (4-1).
2. Still inn teleskopstangen individuelt til kroppshøyden. Teleskopstangen kan forlenges om ca. 10 cm (4-2).
3. Drei fast festehylsen (4-3).

Sving klippehode

For å trimme f.eks. plenkanter kan klippehodet svinges om 180° (5-6).

1. Skru nedre festehylse løs (5-1).
2. Drei teleskopstang om 180° (5-2).
3. Skru festehylse fast (5-3, 6-1).

Hell klippehode

Ved forandret hellevinkel kan du også trimme på steder som er vanskelig å nå, f.eks. under benker, utstikk etc.

1. Trykk festeknappen (7-1).
2. Lås klippehodet i ønsket helling (7-2).
3. Slipp festeknappen.



Ta bort beskyttelsen på trådskjæreren før første idriftsetting.

Start gresstrimmer

1. Før skjøteledningen gjennom strekkavlastningen.
2. Forbind skjøteledningen med strømmettet.
3. Innta en sikker posisjon.
4. Hold apparatet med begge hender. Sett ikke klippehodet på bakken.
5. Hold tillegghåndtaket med en hånd og det øvre håndtaket med den andre.
6. Trykk bryteren på det øvre håndtaket og hold fast. Apparatet kjører.
7. Behold gresstrimmeren et par øyeblikk i tomgang. Klippetråden blir da skåret av til rett lengde.
8. Hvis du slipper bryteren, slår apparatet av.



Etter at du har slått av apparatet fortsetter trådspolen å dreie et par sekunder til.

BETJENING

- Slå apparatet på før du nærmer deg gresset du vil klippe.
- Hell apparatet noe framover, gå frem sakte (9).
- Sving apparatet til høyre og venstre for å klippe gresset (9).

Høyt gress på klippes lagvis. Gå alltid fram fra toppen (10-1, 10-2) og ned.



Tipp trådhodet gjentatte ganger på plenen under arbeidet. Vippeautomatikken sørger alltid for optimal trådlengde.

- Bruk plantebeskyttelsesbøylen for å holde apparatet på rett avstand til hinder (11-1).
- Fjern rester kun når motoren står.



OBS!

Vibrasjonsværdet for det elektriske verktøyet kan under användningen skilja sig från visat värdet, beroende på hur maskinen används.

- Ikke overbelast apparatet mens du arbeider med det.

VEDLIKEHOLD OG PLEIE



FORSIKTIG!

Fare på grunn av elektrisk strøm!

Koble enheten fra nettet, og sikre den slik at den ikke blir slått på igjen før alle vedlikeholds- og stelliltak.

- Trekk nettpluggen og kontroller maskinen for skader etter bruk.
- Tørk maskinen og oppbevar den utilgjengelig for barn og andre uvedkommende.
- La kun autoriserte fagverksted utbedre feil.
- Bruk aldri apparatet når bladet til trådvaskjæreren mangler eller er skadet.
- Beskyttelsesskjold, trådhode og motor må alltid holdes frie for gressrester.
- Ikke spyl maskinen med vann! Det kan oppstå skader på maskinen (tenningsanlegget, forgasseren osv.) på grunn av vann som trenger inn.
- Ikke utsett apparatet for fukte.
- Kontroller apparatet i regelmessige avstander på korrekt tilstand.
- Ikke bruk rengjørings- hhv. løsemiddel. Du kan da skade apparatet uopprettelig.

Skift trådspole

(reservetrådspole GTE varenr. 112966)

1. Åpne dekslet ved å trykke på begge låser (8-1).
2. Ta ut den tomme trådspolen (8-2).
3. Sett inn ny trådspole.
4. Vær obs på at fjæren er satt inn igjen (8-3).

5. Tre tråden ut på begge sider.
6. Sett på deksel og lås låsen.

LAGRING

- Rens apparat og tilbehørdelene etter hver bruk.



Heng opp gresstrimmeren etter håndtaket. Dermed slipper du å belaste klippehodet unødvendig.

- Lagre apparatet på et tørt, frostfritt sted.

AVHENDING



Kasserte enheter, batterier eller oppladbare batterier må ikke kastes i husholdningsavfallet!

Emballasje, utstyr og tilbehør er laget av resirkulerbare materialer og skal avhendes deretter.

FEILSØKING

Feil	Mulig årsak	Løsning
Motoren går ikke	Motorbeskyttelsesbryteren har koblet seg ut Ingen nettspenning	Vent til motorbeskyttelsesbryteren slår trimmeren på igjen. Kontroller sikringer / jordfeilbryter, sørg for at strømforsyningen bli kontrollert av kvalifisert elektriker. Kontroller skjøteledning, bruk ny om nødvendig.
Trimmer vibrerer	Trådspolen er tilsmusset	Rens trådspole, skift om nødvendig
Plenen er klippet dårlig	Trådspolen er tom	Skift trådspole
	Utilstrekkelig trådlengde	Still inn trådlengde



Ved feil som ikke er oppført i denne tabellen, eller som du ikke selv kan utbedre, må du kontakte vår ansvarlige kundeservice.

GARANTI

Vi utbedrer eventuelle material- eller produksjonsfeil på maskinen innenfor den lovmessige foreldelsesfristen for melding av mangler eller feil, etter vårt valg ved å reparere eller levere reservedeler. Foreldelsesfristen bestemmes ut fra gjeldende lovgivning i landet hvor maskinen ble kjøpt.

Vår garanti gjelder kun ved:

- Korrekt behandling av maskinen
- Overholdelse av bruksanvisningen
- Bruk av originale reservedeler

Garantien gjelder ikke ved:

- Forsøk på å reparere maskinen
- Tekniske endringer på maskinen
- ikke tiltenkt bruk (f.eks. industriell eller kommunal bruk)

Følgende omfattes ikke av garantien

- Lakkskader som skyldes normal slitasje
- Slitasjedeler som på reservedelskortet er merket med ramme [xxx xxx (x)]
- Forbrenningsmotorer – for disse gjelder de separate garantibetingelsene til den aktuelle motorprodusenten

Garantitiden begynner når første sluttbruker kjøper maskinen. Datoen på den originale kjøpskvitteringen er retningsgivende. Ved et garantikrav må du henvende deg med denne garantierklæringen og kjøpskvitteringen til din forhandler eller til nærmeste autoriserte kundeservice. Denne garantien endrer ikke de lovmessige kravene om mangel man kan fremsette overfor selgeren.

EU-SAMSVARSERKLÆRING

Vi erklærer herved at dette produktet, i den versjonen vi har markedsført det, oppfyller kravene i de harmoniserte EU-direktivene, i EU-sikkerhetsstandardene og i de produktspesifikke standardene.

Produkt

Gresstrimmer, elektrisk

Type

GTE 350

GTE 450

GTE 550

Produsent

AL-KO Geräte GmbH

Ichenhauser Str. 14

D-89359 Kötz

Autorisert representant

Anton Eberle

Ichenhauser Str. 14

D-89359 Kötz

Serienummer

G130130

EU-direktiver

2006/42/EF

2014/30/EU

2000/14/EF

2014/35/EU

2011/65/EU

Harmoniserte standarder

EN 60335-1

EN 50636-2-91

EN 55014-1

EN 55014-2

EN 61000-3-2

EN 61000-3-3

Lydeffektivité

EN ISO 3744

målt / garantert

GTE 350 94 / 96 dB(A)

GTE 450 94 / 96 dB(A)

GTE 550 94 / 96 dB(A)

Nevnte sted

Société Nationale de Certification

et d'Homologation

No. 0499

Samsvarsvurdering

2000/14/EC Appendix VI

Kötz, 04.07.2016



Wolfgang Hergeth

Managing Director

ALKUPERÄINEN KÄYTTÖOHJE

Sisällysluettelo

Käsikirjaa koskevia tietoja.....	104
Tuotekuvauus.....	104
Tuote.....	105
Turvaohjeet.....	105
Asennus.....	107
Käyttöönotto.....	107
Käyttö.....	107
Huolto ja hoito.....	108
Varastointi.....	108
Hävittäminen.....	108
Ohjeita häiriöihin.....	109
Takuu.....	109
EY-vaatimustenmukaisuusvakuutus.....	110

KÄSIKIRJAA KOSKEVIA TIETOJA

- Lue tämä asiakirja ennen laitteen käyttöönottoa. Se on turvallisen työskentelyn ja häiriötönnä käytön edellytys.
- Noudata tämän asiakirjan ja laitteen turvaohjeita ja varoituksia.
- Tämä asiakirja on kuvatus tuotteen kiinteä osa, ja se täytyy luovuttaa ostajalle myynnin yhteydessä.

Merkkien selitykset



HUOMIO!

Näiden varoitusten huolellinen noudattaminen voi estää ihmisten loukkaantumiset ja/tai esinevahingot.



Erytisohjeita, jotka auttavat ymmärtämään ja käsittelemään laitetta paremmin.

TUOTEKUVAAUS

Tämä asiakirja kuvailee käsin ohjattavaa, sähkökäyttöistä ruohotrimmeriä.

Tekniset tiedot

Seuraavien normien mukaiset tekniset tiedot:

Mekaaninen turvallisuus EN 786, 5.1.1 -normin, liite E ja D, mukaisesti

Ääniteho- ja äänienergiataso IN EN ISO 3744:2010:n mukaisesti

Mekaanisen tärinän mittaus kädensijasta EN 28662-1:1992:n mukaisesti



Ilmoitetut arvot on selvitetty standardoidun testausmenetelmän mukaisesti ja niiden avulla eri sähkötyökaluja on mahdollista vertailla keskenään.

Sen lisäksi niiden perusteella voidaan arvioida etukäteen käyttäjälle värähtelystä aiheutuva rasitus.



VAROITUS!

Todellinen värähtely riippuu siitä, miten sähkötyökaluja käytetään, eli todelliset arvot voivat poiketa ilmoitetuista arvoista.

Ryhdy tarvittaviin toimenpiteisiin suojaatuksesi värähtelystä aiheutuvalta rasitukselta. Huomioi siinä työskentelyn kaikki vaiheet eli myös ajankohdat, joina sähkötyökalu toimii ilman kuomitusta tai sen virta on katkaistu.

Soveltuviin toimenpiteisiin kuuluu esimerkiksi sähkötyökulun ja työkalujen säännöllinen huolto ja hoito, käsien pitäminen lämpiminä, säännölliset taudit työskentelyssä ja työskentelyn vaiheiden huolellinen suunnittelu.





VAROITUS!

Käytä kuulosuojainta kuulovaurioiden ehkäisemiseksi.

Laitteessa olevat symbolit

	Huomio! Noudata erityistä varovaisuutta käytön aikana.
	Lue käyttöohje ennen käyttöönottoa!
	Ulos sinkoutuvien esineiden aiheuttama vaara!
	Muut henkilöt on pidettävä pois vaara-alueelta.
	Laitteen ja ulkopuolisten henkilöiden välillä on ylläpidettävä vähintään 15 m etäisyyttä.

	Älä altista laitetta sateelle tai kosketudelle.
	Käytä suojalaseja, suojakypärää ja kuulosuojaimia.
	Irrota pistoke verkosta heti, jos jatkojohto vioittuu tai katkeaa!

Säädettävä teleskooppikädensija

Ruohotrimmeri on varustettu säädettävällä teleskooppikädensijalla. Sen avulla laite voidaan säätää sopivan kokoiseksi ja sillä voidaan kääntää moottorilohkoa.

Käännettävä ja säädettävä leikkuupää

GTE 450 ja 550 on varustettu leikkuupäällä, jota voidaan kääntää ja jonka kaltevuutta voidaan säätää.

Automaattipidennys

Siiimapähän on integroitu näpäytysautomaattikka (8-4), jonka ansiosta leikkuusiimaa voidaan pidentää moottorin ollessa käynnissä.

Turva- ja suojalaitteet

Lapsilukko

Moottorinsuojakytkimessä oleva aukko (5 mm) on tarkoitettu riippulukolle*. Riippulukko estää laitteen tahattoman käynnistymisen.

* Ei sisälly toimitukseen

Moottorin suojakytkin

Ruohotrimmeri on varustettu moottorinsuojakytkimellä, joka kytkee laitteen pois päältä ylikuormituksen yhteydessä.

Ruohotrimmeri voidaan kytkeä jälleen päälle noin 15 minuuttia kestävä jähdytysvaiheen jälkeen.



HUOMIO!

Loukkaantumisvaara!

Turva- ja suojalaitteita ei saa poistaa käytöstä.

Tarkoituksenmukainen käyttö

Tämä laite on tarkoitettu nurmikon trimmaamiseen yksityisalueilla. Muu, tästä poikkeava käyttö, ei ole määräystenmukaista käyttöä.

- Tätä laitetta ei ole tarkoitettu sellaisten henkilöiden (lapset mukaan luettuna) käytettäväksi, joiden fyysiset, sensoriset tai henkiset kyvyt tai kokemuksen tai tiedon puute estävät heitä käyttämästä laitetta turvallisesti, ellei heidän turvallisuudestaan vastaava henkilö valvo heitä tai opasta heitä laitteen käytössä. Lapsia tulee pitää silmällä, jotta he eivät pääse leikkimään laitteella.



HUOMIO!

Laitetta ei saa käyttää kaupalliseen tarkoitukseen.

TUOTE

Tuotekuivasta (1) selviävät laitteen osat.

1-1	Ylempi kädensija
1-2	Kytkin ja lapsilukko
1-3	Pistoke
1-4	Kaapelin vedonpoistin
1-5	Lisäkädensija
1-6	Pidike lisälankakelalla *
1-7	Teleskooppivarsi
1-8	Ylempi ohjaushylsy
1-9	Alempi ohjaushylsy
1-10	Leikkuupään lukitusnuppi *
1-11	Leikkuupää ja moottori
1-12	Kasvien suojatanko
1-13	Ohjauspyörä *
1-14	Suojakilpi ja langan katkaisin
1-15	Lankakela
	* laitekohtainen

TURVAOHJEET



HUOMIO!

Leikkaavien osien pyöriminen jatkuu moottorin sammuttamisen jälkeen.

- Tarkista ennen käyttöä, että virta- ja jatkojohtoissa ei ole vikoja tai kulumista.
- Pidä jatkojohto loitolla leikkaavista osista.

- Jos johto vioittuu käytön aikana, irrota laite välittömästi verkosta. **ÄLÄ KOSKETA JOHTOA, ENNEN KUIN SE ON IRROTETTU VERKOSTA.**
- Käytä työskennellessäsi aina sopivaa vaate-tusta sekä silmäsuojainta ja käsineitä
- Älä koskaan anna lasten tai koneen käyttöön opastamattomien henkilöiden käyttää tai huoltaa konetta. Paikalliset säännökset saatavat asettaa rajoituksia käyttäjän iälle.
- Keskeytä koneen käyttö, jos lähellä on ihmisiä (erityisesti lapsia) tai kotieläimiä.
- Käytä laitetta ainoastaan päivänvalossa tai hyvässä sähkövalaistuksessa.
- Tarkista ennen käyttöä ja iskun/kolhun jälkeen, ettei laite ole kulunut tai vaurioitunut ja korjaa se tarvittaessa.
- Älä koskaan käytä laitetta, jos suojuukset ovat viallisia tai ne puuttuvat.
- Pidä kädet ja jalat poissa leikkurin lähettyiltä erityisesti moottoria käynnistettäessä.
- Kaikkiin langan katkaisemiseen osallistuvien osien toimintaan liittyy loukkaantumisen vaara.
- Aseta kone aina normaaliin työasentoon ennen käynnistämistä, kun uusi lanka on vedetty ulos.
- Älä koskaan asenna metallisia leikkuulan-koja.
- Käytä vain alkuperäisvaraosia.
- Irrota pistoke pistorasiasta aina ennen koneelle tehtäviä tarkastuksia, puhdistuksia tai muita toimenpiteitä ja silloin, kun sitä ei käytetä.
- Huolehdi aina siitä, että tuuletusaukoissa ei ole liikaa.
- Teknisistä ja täydentävistä suojoitoimenpiteistä huolimatta koneen käyttöön jää vaaroja.
- Pidä kahvat kuivina ja puhtaina.
- Poista esineet työalueelta.
- Käytä laitetta vain, kun se on teknisesti täysin kunnossa
- Pidä suojalevy, siimapää ja moottori aina puhtaina leikkuujätteistä.
- Pidä vartalosi ja vaatteesi loitolla leikkuutyökalusta.
- Sellaisten henkilöiden, jotka eivät ole perehtyneet laitteen käsittelyyn, on harjoitettava ensin moottorin ollessa sammutettuna.
- Käytä tarkoituksenmukaisia työvaatteita.
- Seiso tukevasti, kun työskentelet.

- Laitetta on aina käytettävä kahdella kädellä.
- Muut henkilöt on pidettävä pois vaara-alueelta.
- Älä jätä laitetta ilman valvontaa.
- Kun leikkaat rinteessä, seiso aina leikkuulaitetta alempana.
- Työskennellessä rinteellä:
 - Älä koskaan työskentele sileä ja liukas rinne.
 - Pidä aina huolta, että seisot tukevasti paikoillasi.
 - Leikkaa ruoho aina poikittain suhteessa rinteeseen, ei koskaan ylös- tai alaspäin.
 - Älä leikkaa ruohoa, jos rinne on jyrkempi kuin 20°!
 - Ole erityisen varovainen kallistettaessa!
- Jos laitteella osutaan vieraaseen esineeseen:
 - Sammuta moottori.
 - Tarkasta laite vaurioiden varalta.
- Älä käytä laitetta alkoholin, huumeiden tai lääkkeiden vaikutuksen alaisena.
- Tapaturmantorjuntamääräyksiä on noudatettava.

Sähköturvallisuus



VARO!

Jännitettä johtavien osien koskettamiseen liittyvä vaara!

Irrota pistoke verkosta heti, jos jatkojohto vioittuu tai katkeaa! Suosittelemme liittämistä FI-suojajytkimen kautta nimellisvirkavirralla, joka on < 30 mA.

- Talon verkkojännitteen on vastattava teknisissä tiedoissa mainittua verkkojännitettä, muuta syöttöjännitettä ei saa käyttää.
- Käytä vain jatkojohtoja, jotka on tarkoitettu ulkokäyttöön - minimipoikkipinta 1,5 mm². Kela kaapelielikat aina kokonaan auki.
- Viallisia tai hauraita jatkojohtoja ei saa käyttää.
 - ⇒ *Tarkista jatkojohdon kunto ennen jokaista käyttöönottoa.*
- Kiinnitä jatkojohto kaapelin vedonpoistimeen.
- Älä altista laitetta sateelle tai kosketudelle.
- Lapset on pidettävä loitolla sähköverkkoon liitettyistä laitteista.

ASENNUS**HUOMIO!**

Käytä laitetta vasta sitten, kun olet koonnut sen täysin valmiiksi.

Suojakilven asennus

Suojuksessa oleva terä katkaisee leikkuusiiman automaattisesti optimaaliseen pituuteen.

GTE 350

1. Aseta suojakilpi leikkuupäähän (2-1).
2. Varmista, että lanka ei jää jumiin.
3. Kiinnitä laitteen mukana toimitetulla 4 ruuvilla.

GTE 450, GTE 550

1. Aseta suojakilpi leikkuupäähän (2-1).
2. Varmista, että lanka ei jää jumiin.
3. Kiinnitä suojakilpi taakse laitteen mukana toimitetuilla ruuveilla (2-1).
4. Aseta ohjauspyörä suojukseen ja kiristä ruuvit (2-2).

Lisäkädensijan asennus**GTE 350**

1. Vedä lisäkädensijan sankaa hieman erilleen (3-1).
2. Työnnä lisäkädensija pidikkeeseen (3-2).
3. Lukitse lisäkädensija hammastukseen.
4. Pistä tapin pidike paikalleen ja kiinnitä kiinnitystappi (3-3).

GTE 450, GTE 550

Kädensijan kaltevuutta voidaan säätää lisäkädensijassa olevalla kallistusvivulla.

1. Työnnä pidike varteen
2. Vedä lisäkädensijan sankaa hieman erilleen (3-1).
3. Työnnä lisäkädensija pidikkeeseen (3-2).
4. Lukitse lisäkädensija hammastukseen.
5. Aseta kallistusvipu tapin pidikkeellä kiinnitystappiin.
6. Kiristä kiinnitystappia siten, että kallistusvipu liikkuu melko kevyesti (3-3).

KÄYTTÖÖNOTTO**HUOMIO!**

Tarkista laite aina silmämääräisesti ennen käyttöönottoa.

Teleskooppivarren säätäminen

1. Irrota kiertämällä ylempää kiinnitysholkkia noin 180° oikealle (4-1).
2. Säädä teleskooppivarren pituus käyttäjälle sopivaksi. Teleskooppivartta on mahdollista pidentää noin 10 cm (4-2).
3. Kiristä kiinnitysholkki (4-3).

Leikkuupään kääntäminen

Leikkuupäätä on mahdollista kääntää 180° esimerkiksi nurmikon reunojen viimeistelemistä varten (5, 6).

1. Kierrä alempi kiinnitysholkki irti (5-1).
2. Kierrä teleskooppivartta 180° (5-2).
3. Kierrä kiinnitysholkki kiinni (5-3, 6-1).

Leikkuupään kallistaminen

Kun kallistuskulmaa muutetaan, on myös vaikeapääsyisten kohtien (esim. ruoho penkkiin, ulkonemien alapuolella) viimeistelemisen mahdollista.

1. Paina lukitusnuppia (7-1).
2. Lukitse leikkuupäätä haluttuun kallistukseen (7-2).
3. Vapauta lukitusnappi.



Ota langan katkaisimen suojus pois ennen ensimmäistä käyttöä.

Ruohotrimmerin käynnistäminen

1. Ohjaa jatkojohto vedonpoistimen kautta.
2. Liitä jatkojohto sähköverkkoon.
3. Asetu tukevaan asentoon.
4. Pidä laitetta kummallakin kädelläsi. Älä aseta leikkuupäätä maahan.
5. Tartu kiinni yhdellä kädellä lisäkädensijasta ja toisella kädellä ylempää kädensijasta.
6. Paina ylempässä kädensijassa olevaa kytkintä ja pidä painettuna. Laite on käynnissä.
7. Anna laitteen käydä hetken aikaa joutokäynnillä. Leikkuulanka leikkautuu sinä aikana sopivaan pituuteen.
8. Laite kytkeytyy pois toiminnasta, kun kytkentä ei paineta.



Lankaleikkuupäätä pyörii vielä muutaman sekunnin ajan, kun laitteen virta on katkaistu.

KÄYTTÖ

- Kytke laitteeseen virta, ennen kuin lähestyt sillä leikattavaa ruohoa.

- Kallista laitetta hieman eteenpäin, toimi hitaasti (9).
- Heiluta laitetta oikealle ja vasemmalle ruohon leikkaamiseksi (9).

Pitkää ruohoa on leikattava kerroksittain. Siirry aina ylhäältä (10-1, 10-2) alaspäin.



Napauta lankapäättä aina silloin tällöin nurmeen. Pidennysautomaattiikka huolehtii aina langan optimaalisesta pituudesta.

- Pidä laite oikealla etäisyydellä esteistä käyttämällä kasvien suojatankoa (11-1).
- Poista leikattua ruohoa vain, kun moottori ei pyöri.



HUOMIO!

Tärinäarvo sähkötyökalun käytön aikana voi laitteen käyttötarkoituksesta riippuen poiketa ilmoitetusta arvosta.

- Älä kuormita laitetta käytön aikana liikaa.

HUOLTO JA HOITO



VARO!

Sähköiskun aiheuttama vaara!

Erota laite verkosta ennen kaikkia huolto- ja hoitotoimenpiteitä ja varmista se uudelleenkytkentää vastaan.

- Irrota käytön päätyttyä verkkopistoke pistora- siasta ja tarkista, onko koneessa vikoja.
- Säilytä laite kuivassa tilassa lasten ja asiattomien henkilöiden ulottumattomissa.
- Anna vain valtuutetun ammattikorjaamon korjata sähköhäiriöt.
- Älä koskaan käytä laitetta, jos langan katkaisimen terä puuttuu tai on viallinen.
- Pidä suojalevy, siimapää ja moottori aina puhtaina leikkuujätteistä.
- Älä suihkuta laitteeseen vettä! Sytytysjärjestelmään, kaasuttimeen jne. tunkeutuva vesi saattaa aiheuttaa käyttöhäiriöitä.
- Älä altista laitetta sateelle tai kosketudelle.
- Tarkista laitteen asianmukainen kunto säännöllisin välein.
- Älä käytä puhdistusaineita tai liuottimia. Ne voivat aiheuttaa laitteeseen vikoja, jotka eivät ole korjattavissa.

Lankakelan vaihtaminen

(Varalankakela GTE tuotenro 112966)

1. Avaa suojus painamalla kumpaakin lukitsinta (8-1).
2. Ota tyhjä lankakela pois (8-2).
3. Aseta uusi lankakela paikalleen.
4. Varmista, että jousi on takaisin paikallaan (8-3).
5. Pujota lanka ulos kummallakin puolella.
6. Aseta suojus takaisin paikalleen ja lukitse lukitsimet.

VARASTOINTI

- Puhdista laite ja sen varusteet jokaisen käytön jälkeen.



Ripusta ruohotrimmeri roikkumaan kädensijasta. Leikkuupähän ei silloin kohdistu tarpeetonta kuormitusta.

- Säilytä laitetta kuivassa, jäätymättömässä paikassa.

HÄVITTÄMINEN



Älä hävitä käytöstä poistettuja laitteita, paristoja tai akkuja talousjätteen mukana!

Pakkaus, laite ja lisävarusteet on valmistettu kierrätyskelpoisista materiaaleista ja ne on hävitettävä määräysten mukaisesti.

OHJEITA HÄIRIÖIHIN

Häiriö	Mahdollinen syy	Ratkaisu
Moottori ei toimi	Moottorinsuojakytkin on kytkenyt laitteen pois päältä. Ei verkkojännitettä	Odota, kunnes moottorinsuojakytkin kytkee trimmerin takaisin päälle. Tarkista sulakkeet/vikavirtasuojakytkin, anna sähkömiehen tarkastaa virransyöttö. Tarkasta jatkojohto, käytä tarvittaessa uutta
Trimmeri värähtelee	Lankakela on likainen	Puhdista lankakela, vaihda tarvittaessa
Ruoho leikkautuu huonosti	Lankakela on tyhjä	Vaihda lankakela
	Riittämätön langan pituus	Sääda langan pituus



Mikäli häiriötä ei ole mainittu tässä taulukossa tai et saa korjattua sitä itse, ota yhteyttä asiakaspalveluumme.

TAKUU

Korvaamme kaikki laitteen materiaali- tai valmistusvirheet lainmukaisen kanneajan puiteissa joko korjaamalla laitteen tai toimittamalla varaosia, valintamme mukaan. Kanneaika määräytyy sen maan lain-säädännön mukaan, jossa laite on ostettu.

Takuu on voimassa, mikäli seuraavat ehdot on täy- Takuu raukeaa seuraavissa tapauksissa:
tetty:

- Laitteen asianmukainen käsittely
- Käyttöohjeen noudattaminen
- Alkuperäisten varaosien käyttäminen
- Laitetta on yritetty korjata
- Laitteeseen on tehty teknisiä muutoksia
- Laitetta ei ole käytetty määräysten mukaisesti (esim. ammattimainen tai kunnallinen käyttö)

Takuu ei kata seuraavia tapauksia:

- Maalivauriot, jotka johtuvat normaalista kulumisesta
- Kuluvat osat, jotka on merkitty varaosaluettelossa merkinnällä [xxx xxx (x)]
- Polttomoottorit – niitä koskevat vastavien moottorin valmistajien erilliset takuuehdot

Takuaika alkaa päivästä, jolloin laitteen ensimmäisen ostaja on hankkinut laitteen. Alkuperäisen ostokuitin päivämäärä määrittää takuun alkamispäivän. Käännä takuutapauksessa laitteen jälleenmyyjän tai läheisimmän valtuutetun edustajan puoleen. Ota tämä takuutodistus ja kaupan yhteydessä saamasi kuitti mukaan. Edellä mainitut takuuehdot eivät rajoita asiakkaan lainmukaisia oikeuksia, jotka on mainittu asiakasmukaisissa kansallisissa laeissa.

EY-VAATIMUSTENMUKAISUUSVAKUUTUS

Vakuutamme, että mainittu tuote vastaa suunnittelultaan ja rakenteeltaan yhdenmukaistettuja EU-direktiivejä, EU-turvallisuus- ja terveysvaatimuksia ja tuotekohtaisia vaatimuksia.

Tuote

Ruohotrimmeri, sähkökäyttöinen

Tyyppi

GTE 350

GTE 450

GTE 550

Valmistaja

AL-KO Geräte GmbH

Ichenhauser Str. 14

D-89359 Kötz

Edustaja

Andreas Hedrich

Ichenhauser Str. 14

D-89359 Kötz

Sarjanumero

G130130

EU-direktiivit

2006/42/EY

2014/30/EU

2000/14/EY

2014/35/EU

2011/65/EU

Yhdenmukaistetut standardit

EN 60335-1

EN 50636-2-91

EN 55014-1

EN 55014-2

EN 61000-3-2

EN 61000-3-3

Äänitehotaso

EN ISO 3744

mitattu/taattu

GTE 350 94 / 96 dB(A)

GTE 450 94 / 96 dB(A)

GTE 550 94 / 96 dB(A)

Nimetty elin

Société Nationale de Certification

et d'Homologation

No. 0499

Vaatimustenmukaisuuden arviointi

2000/14/EY liite VI

Kötz, 04.07.2016



Wolfgang Hergeth
Managing Director

ORYGINALNEJ INSTRUKCJI

Spis rzeczy

O tym podręczniku.....	111
Opis produktu.....	111
Zestawienie produktów.....	112
Wskazówki bezpieczeństwa.....	113
Montaż.....	114
Uruchomienie.....	114
Obsługa.....	115
Przeglądy i konserwacja.....	115
Składowanie.....	116
Utylizacja.....	116
Pomoc w przypadku usterek.....	117
Gwarancja.....	117
Deklaracja zgodności WE.....	118

OPIS PRODUKTU

Niniejsza dokumentacja opisuje ręczną, elektryczną podkaszarkę do trawy.

Dane techniczne

Dane techniczne zgodnie z poniżej wyszczególnionymi normami:

Bezpieczeństwo maszyn wg EN 786, 5.1.1, Załącznik E i D,

Wyznaczanie poziomów mocy akustycznej i poziomów energii akustycznej wg DIN EN ISO 3744:2010

Pomiar drgań mechanicznych w okolicach uchwyty wg EN 28662-1:1992



Podane wartości zostały określone za pomocą znormalizowanych metod badawczych i można je stosować w celu porównania między sobą różnego typu narzędzi elektrycznych.

Dodatkowo, wartości te mogą być przydatne do oszacowania przed rozpoczęciem pracy wywołanych wibracjami obciążeń dla użytkownika.

O TYM PODRĘCZNIKU

- Przed przystąpieniem do uruchomienia należy przeczytać niniejszą dokumentację. Jest to warunkiem zagwarantowania bezpiecznej pracy i bezusterkowego użytkownika.
- Przestrzegać wskazówek bezpieczeństwa i ostrzeżeń zawartych w niniejszej dokumentacji oraz na urządzeniu.
- Niniejsza dokumentacja stanowi nieodzowną część opisywanego produktu i powinna być przekazana nabywcy razem z urządzeniem.

Wyjaśnienie znaków



UWAGA!

Stosować się dokładnie do znaków ostrzegawczych, aby uniknąć szkód osobowych lub mienia.



Specjalne wskazówki w celu lepszego zrozumienia i obsługi.



OSTRZEŻENIE!

W zależności od tego, w jaki sposób będzie użytkowane narzędzie elektryczne, rzeczywiste wartości wibracji mogą odbiegać od podanych.

Należy podjąć działania w celu ochrony przed obciążeniami wywołanymi przez wibrację. Należy przy tym uwzględnić cały czas trwania pracy, a więc także momenty, w których narzędzie elektryczne pracuje bez obciążenia lub jest wyłączone.

Właściwe działania obejmują między innymi regularną konserwację i utrzymywanie narzędzia oraz nasadek do narzędzia w dobrym stanie technicznym, utrzymywanie dłoni w stanie rozgrzanym, regularne przerwy oraz dobre zaplanowanie przebiegu pracy.



OSTRZEŻENIE!

Należy nosić ochronniki słuchu, aby zapobiec uszkodzeniu słuchu.

Symbole na urządzeniu



Uwaga! Zachować szczególną ostrożność przy obsłudze.

	Przed uruchomieniem urządzenia należy przeczytać instrukcję obsługi!
	Niebezpieczeństwo spowodowane przedmiotami wyrzucanymi z dużą siłą!
	Nie dopuszczać osób trzecich do obszaru zagrożenia.
	Odstęp pomiędzy urządzeniem i osobami postronnymi musi wynosić co najmniej 15 m.
	Nie wystawiać urządzenia na działanie wilgoci lub mokrego otoczenia.
	Nosić okulary ochronne, hełm ochronny, stosować środki ochrony słuchu.
	Wtyczkę należy natychmiast odłączyć od sieci, gdy kabel przedłużający został uszkodzony lub przecięty!

Po fazie ochłodzenia, trwającej ok. 15 minut można ponownie włączyć podkaszarkę do trawy.



UWAGA!

Niebezpieczeństwo urazu!

Instalacje zabezpieczające nie mogą być wyłączone.

Użytkowanie zgodne z przeznaczeniem

To urządzenie służy do przycinania domowych trawników. Inne wykorzystanie urządzenia jest niezgodne z przeznaczeniem.

- Urządzenie nie jest przeznaczone do obsługi przez osoby (także dzieci) o ograniczonych możliwościach fizycznych, umysłowych, z upośledzeniem zmysłów lub nieposiadających odpowiedniego doświadczenia i/lub wiedzy, chyba że są one nadzorowane przez odpowiednie osoby lub otrzymały od nich instrukcje, jak należy obsługiwać urządzenie. Dzieci należy nadzorować, aby upewnić się, że nie będą bawić się urządzeniem.



UWAGA!

Urządzenia nie wolno stosować do celów komercyjnych.

Regulowany trzonek teleskopowy

Podkaszarka jest wyposażona w regulowany trzonek teleskopowy. W ten sposób można dostosować urządzenie do indywidualnych rozmiarów ciała i obracać głowicę z silnikiem.

Obrotowa i regulowana głowica przycinająca

GTE 450 i 550 jest wyposażona w obrotową głowicę przycinającą z regulacją pochylenia.

Tippautomatik

W głowicy żyłki zintegrowano moduł Tippautomatik (8-4) dzięki czemu można regulować długość linek tnących w trakcie pracy silnika.

Urządzenia zabezpieczające i ochronne

Zabezpieczenie przed dziećmi

Otwór o średnicy 5 mm umieszczony na wyłączniku samoczynnym silnikowym przewidziano na zamocowanie kłódki*. Kłódka zapobiega niechcianemu uruchomieniu urządzenia.

* nie wchodzi w zakres dostawy

Samoczynny wyłącznik ochronny silnika

Podkaszarka do trawy jest wyposażona w samoczynny wyłącznik silnikowy, który wyłącza silnik w razie przeciążenia urządzenia.

ZESTAWIENIE PRODUKTÓW

Opis produktu(1) podaje podstawowe informacje o produkcie.

1-1	Rękojeść górna
1-2	Włącznik z zabezpieczeniem przed dziećmi
1-3	Wtyk urządzenia
1-4	Uchwyt przewodu zasilającego
1-5	Dodatkowa rękojeść
1-6	Uchwyt z dodatkową szpulą linki*
1-7	Trzonek teleskopowy
1-8	Górna tuleja prowadząca
1-9	Dolna tuleja prowadząca
1-10	Przycisk regulacji głowicy przycinającej*
1-11	Głowica przycinająca z silnikiem
1-12	Pałak ochronny dla roślin
1-13	Koło prowadzące*

1-14	Tarcza ochronna z odcinaczem linki
1-15	Szpula linki
	* zależnie od urządzenia

WSKAZÓWKI BEZPIECZEŃSTWA



UWAGA!

Obrót narzędzia przycinającego trwa jeszcze po wyłączeniu silnika.

- Przed użyciem urządzenia skontrolować przewody zasilające i przedłużające pod kątem oznak uszkodzeń lub starzenia się.
- Przewody przedłużające trzymać z dala od elementów tnących.
- Jeżeli podczas użytkowania urządzenia doszło do uszkodzenia przewodu, urządzenie należy natychmiast odłączyć od sieci elektrycznej. **NIE DOTYKAĆ PRZEWODU DO MOMENTU ODŁĄCZENIA OD SIECI ELEKTRYCZNEJ.**
- Pracując podkaszarką należy zawsze nosić odpowiednie ubranie, ochronne okulary na oczy oraz rękawice
- Nigdy nie zezwalać osobom niezaznajomionym z obsługą urządzenia lub dzieciom na jego eksploatację lub konserwację. Lokalne przepisy mogą określać minimalny wiek dla osób obsługujących urządzenie.
- Przerwać użycie maszyny, gdy w jej pobliżu znajdują się osoby, przede wszystkim dzieci lub zwierzęta domowe.
- Kosić tylko przy dobrym oświetleniu światłem dziennym lub sztucznym.
- Przed uruchomieniem maszyny i po jakimkolwiek zderzeniu jej z przeszkodą, należy ją skontrolować pod kątem oznak zużycia lub uszkodzenia i zlecić wykonanie niezbędnych napraw.
- Nigdy nie używać urządzenia z uszkodzonymi lub brakującymi urządzeniami zabezpieczającymi.
- Zawsze trzymać ręce i stopy z dala od elementu przycinającego, przede wszystkim w trakcie włączania silnika,
- Zagrożenie spowodowania obrażeń ciała jest powodowane przez każdy element służący do przycinania linki.
- Po wyciągnięciu nowej linki maszynę należy zawsze trzymać w normalnej pozycji roboczej zanim zostanie ona uruchomiona.
- Nigdy nie montować metalowych elementów przycinających.
- Stosować tylko oryginalne części zamienne.
- Przed dokonaniem kontroli, czyszczenia lub prac przy maszynie i w przypadku jej nieużywania należy wyciągnąć wtyczkę zasilającą.
- Należy zwracać uwagę, aby otwory wentylacyjne były czyste.
- Pomimo technicznych i dodatkowych działań zabezpieczających zawsze istnieje ryzyko podczas pracy za pomocą tej maszyny.
- Mechanizm tnący utrzymywać z dala od ciała i odzieży.
- Usuwać ciała obce z obszaru roboczego.
- Urządzenia używać tylko w nienagannym stanie technicznym
- Z osłony, głowicy linki i silnika zawsze usuwać skoszoną trawę.
- Nie dopuszczać osób postronnych do niebezpiecznego obszaru.
- Osoby, które nie są obeznane z kosiarką, powinny przećwiczyć obchodzenie się z urządzeniem przy wyłączonym silniku.
- Należy nosić odpowiednią odzież roboczą.
- Podczas pracy zwrócić uwagę na pewne oparcie.
- Urządzenie należy obsługiwać zawsze dwiema rękami.
- Nie dopuszczać osób trzecich do obszaru zagrożenia.
- Nie pozostawiać urządzenia bez nadzoru.
- Podczas koszenia na zboczu stać zawsze poniżej urządzenia tnącego.
- Przy pracy na pochyłościach:
 - Nigdy nie pracować na zboczu gładka i śliska.
 - Zawsze uważać na bezpieczne oparcie.
 - ścinać trawę zawsze w poprzek pochyłości, nigdy z góry lub pod górę.
 - Nie ścinać trawy na pochyłościach powyżej 20° pochyłu!
 - Zachować szczególną ostrożność podczas wykonywania zwrotów!
- Po zetknięciu z ciałami obcymi:
 - Wyłączyć silnik.
 - Sprawdzić urządzenie pod kątem uszkodzeń.
- Urządzenia nie obsługiwać pod wpływem alkoholu, środków odurzających lub leków.

- Należy przestrzegać przepisów dotyczących zapobiegania wypadkom.

Bezpieczeństwo elektryczne



PRZESTROGA!

Niebezpieczeństwo podczas dotykania elementów pod napięciem!

Wtyczkę należy natychmiast odłączyć od sieci, gdy kabel przedłużający został uszkodzony lub przecięty! Zalecamy podłączenie poprzez wyłącznik zabezpieczający FI ze znamionowym prądem uszkodzeniowym < 30 mA.

- Wartość napięcia sieciowego w domu musi być zgodna z danymi napięcia sieciowego w danych technicznych - nie stosować innego napięcia zasilającego.
- Stosować tylko kable przedłużające, które są przewidziane do użytku na wolnym powietrzu - minimalny przekrój 1,5 mm². Bęben do nawijania kabla należy zawsze całkowicie rozwinąć.
- Nie wolno używać uszkodzonych lub pękniętych kabli przedłużających.
 - ⇒ *Przed każdym użyciem należy skontrolować stan kabla przedłużającego.*
- Zamocować przewód przedłużający w uchwycie przewodu zasilającego.
- Nie wystawiać urządzenia na działanie wilgoci lub mokrego otoczenia.
- Trzymać dzieci z dala od urządzeń podłączonych do sieci elektrycznej.

MONTAŻ



UWAGA!

Urządzenie można uruchomić dopiero po całkowitym złożeniu.

Montaż tarczy ochronnej



Nóż wbudowany w pokrywę ochronną automatycznie przycina linkę tnącą na optymalną długość.

GTE 350

1. Założyć tarczę ochronną na głowicę przycinającą (2-1).
2. Zwracać przy tym uwagę, aby linka leżała swobodnie.
3. Zamocować za pomocą dołączonych 4 śrub.

GTE 450, GTE 550

1. Założyć tarczę ochronną na głowicę przycinającą (2-1).
2. Zwracać przy tym uwagę, aby linka leżała swobodnie.
3. Przykręcić tarczę od tyłu za pomocą dołączonych śrub (2-1).
4. Nałożyć na osłonę koło prowadzące i dokręcić śruby (2-2).

Montaż dodatkowej rękojści

GTE 350

1. Lekko rozsunąć pałąk dodatkowej rękojści (3-1).
2. Nasunąć dodatkową rękojść na mocowanie (3-2).
3. Zatrzasknąć dodatkową rękojść w ząbieniu.
4. Nałożyć uchwyt sworzni i przykręcić sworzeń mocujący (3-3).

GTE 450, GTE 550

Za pomocą dźwigni przechylającej ułożonej w dodatkowej rękojści można dostosować pochylenie rękojści do indywidualnych potrzeb.

1. Przesunąć mocowanie na trzonek.
2. Lekko rozsunąć pałąk dodatkowej rękojści (3-1).
3. Nasunąć dodatkową rękojść na mocowanie (3-2).
4. Zatrzasknąć dodatkową rękojść w ząbieniu.
5. Nasunąć dźwignię przechylającą z mocowaniem sworzni na sworzeń mocujący.
6. Dokręcić sworzeń mocujący w taki sposób, aby dźwignię przechylającą można było poruszać bez dużego wysiłku (3-3).

URUCHOMIENIE



UWAGA!

Przed rozpoczęciem użytkowania należy zawsze przeprowadzać kontrolę wzrokową.

Regulacja trzonka teleskopowego

1. W celu zwolnienia górnej tulei regulującej przekręcić ją o 180° w prawo (4-1).
2. Dostosować trzonek teleskopowy do indywidualnych rozmiarów ciała. Trzonek teleskopowy można wydłużyć o ok. 10 cm (4-2).
3. Dokręcić tuleję regulującą (4-3).

Obracanie głowicy przycinającej

Aby np. przyciąć krawędź trawnika, głowicę przycinającą można obrócić o 180° (5, 6).

1. Zwolnić dolną tuleję regulującą (5-1).
2. Obrócić trzonek teleskopowy o 180° (5-2).
3. Dokręcić tuleję regulującą (5-3, 6-1).

Regulacja pochylenia głowicy przycinającej

Dzięki zmiennemu kątowi pochylenia można także przyciąć trawę w niedostępnych miejscach, np. pod ławkami, występami itp.

1. Nacisnąć przycisk regulacji (7-1).
2. Zatrzasnąć głowicę przycinającą w pozycji właściwego pochylenia (7-2).
3. Zwolnić przycisk regulacji.



Przed uruchomieniem urządzenia usunąć element ochronny odcinacza linki.

Uruchomienie podkaszarki trawy

1. Przewód przedłużający przeprowadzić przez uchwyt przewodu zasilającego.
2. Podłączyć przewód zasilający do sieci elektrycznej.
3. Stać w stabilnej pozycji.
4. Trzymać urządzenie obiema dłońmi. Nie ustawiać głowicy przycinającej na podłożu.
5. Jedną dłonią ująć rękojeść dodatkową, drugą – górną rękojeść.
6. Nacisnąć i przytrzymać przełącznik umieszczony w górnej rękojeści. Urządzenie rozpocznie pracę.
7. Pozwolić na jałowy bieg podkaszarki do trawy przez kilka chwil. Dzięki temu linki tnące zostaną przycięte na odpowiednią długość.
8. Gdy przełącznik zostanie zwolniony, urządzenie wyłączy się.



Po wyłączeniu urządzenia, głowica z linkami tnącymi pracuje jeszcze przez kilka sekund.

OBSŁUGA

- Włączyć urządzenie zanim zbliży się do trawy, która ma zostać przycięta.
- Urządzenie lekko pochylić do przodu, wykonywać powolne ruchy (9).
- Aby przyciąć trawę, urządzenie należy obracać w prawo i w lewo (9).

Dłuższą trawę należy przycinać etapami. Zawsze zaczynać od góry i przesuwając się w dół (10-1, 10-2).



Podczas pracy głowicą z linkami muskać stale trawę. Tippautomatik na bieżąco zapewnia optymalną długość linki.

- Należy stosować pałąk ochronny dla roślin, aby utrzymywać urządzenie w odpowiedniej odległości od przeszkód (11-1).
- Resztki przyciętej trawy usuwać tylko przy zatrzymanym silniku.



UWAGA!

Wartość drgań podczas pracy elektro-narzędzia może się różnić od podanej, w zależności od obszaru zastosowania narzędzia.

- Nie przeciążać urządzenia podczas pracy.

PRZEGLĄDY I KONSERWACJA



PRZESTROGA!

Zagrożenie wywołane prądem elektrycznym!

Przed wykonaniem jakichkolwiek prac konserwacyjnych i utrzymujących urządzenie w dobrym stanie technicznym odłączyć urządzenie od sieci elektrycznej i zabezpieczyć przed ponownym włączeniem.

- Po użyciu urządzenia należy wyjąć wtyczkę zasilającą i sprawdzić maszynę pod kątem uszkodzeń.
- Urządzenie przechowywać w miejscu suchym i niedostępnym dla dzieci oraz osób nieupoważnionych.
- Usterki elektryczne zlecić do usunięcia wyłącznie wyspecjalizowanemu serwisowi.
- Nigdy nie używać urządzenia, jeżeli brak jest ostrza odcinacza linki lub jest ono uszkodzone.
- Z osłony, głowicy linki i silnika zawsze usuwać skoszoną trawę.
- Nie spryskiwać urządzenia wodą! Wnikająca woda (instalacja zapłonowa, gaźnik...) może być przyczyną usterek.
- Nie wystawiać urządzenia na działanie wilgoci lub mokrego otoczenia.
- Urządzenie należy kontrolować w regularnych odstępach czasu pod kątem prawidłowego stanu technicznego.

- Nie stosować żadnych środków czyszczących ani rozpuszczalników. Wskutek tego urządzenie ulegnie nienaprawialnemu uszkodzeniu.

Wymiana szpuli linki

(szpula z linka zamienną GTE nr kat. 112966)

1. Poprzez naciśnięcie na obie blokady otworzyć pokrywę (8-1).
2. Wyjąć pustą szpulę linki (8-2).
3. Włożyć nową szpulę linki.
4. Zwrócić uwagę na to, by sprężyna była ponownie zamontowana (8-3).
5. Wyciągnąć linkę po obu stronach.
6. Założyć pokrywę i zatrasnąć blokady.

SKŁADOWANIE

- Urządzenie i osprzęt należy czyścić po każdym użyciu.



Zawiesić podkaszarkę do trawy za rękojeść. Dzięki temu unika się niepotrzebnego obciążenia głowicy.

- Przechowywać urządzenie w suchym miejscu, zabezpieczonym od mrozu.

UTYLIZACJA



Wystużonych urządzeń, baterii lub akumulatorów nie należy wyrzucać do odpadów z gospodarstw domowych!

Opakowanie, urządzenie i wyposażenie są wykonane z materiałów podlegających recyklingowi i należy je utylizować.

POMOC W PRZYPADKU USTEREK

Usterka	Możliwa przyczyna	Rozwiązanie
Silnik nie działa	Wyłącznik samoczynny silnikowy wyłączył silnik. Brak napięcia sieci elektrycznej	Odczekać, aż samoczynny wyłącznik silnikowy ponownie włączy podkaszarkę. Sprawdzić bezpieczniki / wyłącznik (ochronny) różnicowo-prądowy, zlecić elektrykowi kontrolę zasilania w energię elektryczną Skontrolować przewód przedłużający, jeżeli to konieczne, zastosować nowy
Podkaszarka wibruje	Szpula linki jest zabrudzona	Oczyścić szpulę linki, jeśli potrzeba, wymienić.
Trawa jest źle przycięta	Szpula linki jest pusta	Wymienić szpulę linki
	Niewystarczająca długość linki	Ustawić długość linki



W przypadku usterek, które nie zostały wyszczególnione w tej tabeli lub których użytkownik nie może usunąć samodzielnie należy zwrócić się do odpowiedniej placówki obsługi klienta.

GWARANCJA

Ewentualne błędy materiałowe oraz produkcyjne w urządzeniu usuwamy zgodnie z naszym wyborem poprzez naprawę lub dostawę zastępczą przed ustawowo określonym terminem upływu prawa do dochodzenia roszczeń z tytułu wad. Termin upływu reguluje każdorazowo prawo obowiązujące w kraju, w którym urządzenie zostało zakupione.

Nasze zobowiązanie gwarancyjne obowiązuje tył- Gwarancja wygasa w przypadku:
kowi przypadku:

- prawidłowego obchodzenia się z urządzeniem,
- przestrzegania instrukcji obsługi
- stosowania oryginalnych części zamiennych
- podjęcia prób napraw urządzenia
- dokonania zmian technicznych w urządzeniu
- zastosowania niezgodnego z przeznaczeniem (np. w ramach działalności gospodarczej lub komunalnej).

Z gwarancji wyłączone są:

- uszkodzenia lakieru spowodowane normalnym zużyciem,
- części ulegające zużyciu, które w karcie części zamiennych zamieszczone są w ramce [xxx xxx (x)]
- silniki spalinywe – dla nich obowiązują oddzielne przepisy gwarancyjne danego producenta silnika.

Okres gwarancji rozpoczyna się od dnia zakupu przez pierwszego odbiorcę. W tym przypadku obowiązuje data na oryginalnym dowodzie zakupu. W przypadku dochodzenia roszczeń gwarancyjnych należy zwrócić się z tym oświadczeniem gwarancyjnym oraz paragonem potwierdzającym zakup urządzenia do sprzedawcy, u którego urządzenie zostało zakupione lub do najbliższego autoryzowanego punktu obsługi klienta. Niniejsze zobowiązanie gwarancyjne nie narusza prawa kupującego do dochodzenia roszczeń u sprzedawcy z tytułu wad.

DEKLARACJA ZGODNOŚCI WE

Niniejszym oświadczamy, że produkt we wprowadzonej przez nas do obrotu wersji odpowiada wymaganiom zharmonizowanym dyrektywom UE, standardom bezpieczeństwa UE oraz specyficznym standardom obowiązującym dla danego produktu.

Produkt

Podkaszarka do trawy, elektryczna

Typ

GTE 350

GTE 450

GTE 550

Producent

AL-KO Geräte GmbH

Ichenhauser Str. 14

D-89359 Kötzt

Pełnomocnik

Andreas Hedrich

Ichenhauser Str. 14

D-89359 Kötzt

Numer seryjny

G130130

Dyrektywy UE

2006/42/EC

2014/30/EU

2000/14/EC

2014/35/EU

2011/65/EU

Normy zharmonizowane

EN 60335-1

EN 50636-2-91

EN 55014-1

EN 55014-2

EN 61000-3-2

EN 61000-3-3

Poziom mocy akustycznej

EN ISO 3744

zmierzony / gwarantowany

GTE 350 94 / 96 dB(A)

GTE 450 94 / 96 dB(A)

GTE 550 94 / 96 dB(A)

Wyznaczona jednostka

Société Nationale de Certification

et d'Homologation

No. 0499

Ocena zgodności

2000/14/EC Appendix VI

Kötzt, 04.07.2016



Wolfgang Hergeth

Managing Director

PIRMINĖ EKSPLOATACIJOS INSTRUKCIJOS

Turinys

Prie šio vadovo.....	119
Gaminio aprašymas.....	119
Gaminio apžvalga.....	120
Saugos patarimai.....	120
Montavimas.....	122
Eksploatacijos pradžia.....	122
Valdymas.....	123
Aptarnavimas ir priežiūra.....	123
Sandėliavimas.....	123
Šalinimas.....	123
Pagalba atsiradus sutrikimams.....	124
Garantija.....	124
EB atitikties deklaracija.....	125

PRIE ŠIO VADOVO

- Prieš pradėdami naudoti įrenginį, perskaitykite šį dokumentą. Tai būtina siekiant užtikrinti saugų darbą ir išvengti gedimų.
- Laikykitės šiame dokumente ir ant įrenginio esančių saugos nuorodų bei įspėjimų.
- Šis dokumentas yra neatskiriama aprašto produkto sudėtinė dalis ir parduodant turi būti perduodamas pirkėjui.

Ženklų paaiškinimas



PRANEŠIMAS!

Nepaisant šių įspėjimų, galima sužaloti asmenis ir sugadinti materialinį turtą.



Specialios nuorodos geresniam supratimui ir saugesniam darbui užtikrinti.

GAMINIO APRAŠYMAS

Šioje dokumentacijoje yra aprašomas rankinis elektrinis dalgis.

Techniniai duomenys

Techniniai duomenys pagal šiuos standartus:

Mechaninė sauga pagal EN 786, 5.1.1, E ir D priedus

Garso galios ir garso energijos lygis pagal DIN EN ISO 3744:2010

Mechaninių rankenos vibracijų matavimas pagal EN 28662-1:1992



Nurodytos vertės buvo nustatytos pagal standartizuotą bandymo metodą, ir jas galima naudoti tarpusavyje lyginant skirtingus elektrinius įrankius.

Be to, šios vertės tinka tam, kad galima būtų iš anksto įvertinti naudotoją veikiančias apkrovas, atsirandančias dėl vibracijų.



DĖMESIO!

Priklausomai nuo to, kaip yra naudojamas elektrinis įrankis, faktinės vibracijų vertės gali skirtis nuo nurodytųjų.

Imkitės priemonių, kad apsisaugotumėte nuo vibracinių apkrovų. Kartu atsižvelkite į visą darbo eigą, taigi, ir į laiko momentus, kai elektrinis įrankis veikia be apkrovos arba yra išjungtas.

Tinkamos priemonės, be kitų, apima reguliarią elektrinio įrankio ir jo priedėlių techninę priežiūrą, rankų laikymą šilčiau, reguliarias pertraukas bei gerą darbo procesų planavimą.



DĖMESIO!

Naudokite klausos organų apsaugos priemones, kad išvengtumėte klausos organų pažeidimų.

Ženklai ant prietaiso

	Dėmesio! Naudojant reikia būti itin atsargiems.
	Prieš eksploatacijos pradžią perskaitykite eksploataavimo instrukciją!
	Pavojus dėl išsviedžiamų daiktų!
	Pašaliniais liepkite pasitraukti iš pavojingos zonos.
	Atstumas tarp prietaiso ir pašalinių turi būti mažiausiai 15 m.
	Saugokite prietaisą nuo šlapimo arba drėgmės.

	Užsidėti apsauginius akinius, apsauginį šalmą, klausos organų apsaugą.
Nedelsdami atjunkite kištuką nuo tinklo, jei ilginamasis kabelis buvo pažeistas arba trūko!	Nedelsdami atjunkite kištuką nuo tinklo, jei ilginamasis kabelis buvo pažeistas arba trūko!

- Šis įrenginys nėra skirtas naudoti asmenims (įskaitant vaikus), kurių fiziniai, jutiminiai ar psichiniai gebėjimai riboti, arba stokojantiems patirties ir/arba žinių, nebent jie yra prižiūrimi už jų saugumą atsakingo asmens arba iš jo yra gavę nurodymus, kaip įrenginys turi būti naudojamas. Vaikus privalo prižiūrėti, siekiant užtikrinti, kad šie nežaistų su įrenginiu.

**PRANEŠIMAS!**

Draudžiama naudoti prietaisą komerciniais tikslais.

Reguliuojamas teleskopinis kotas

Dalgis turi reguliuojamą teleskopinį kotą. Juo prietaisą galima nustatyti pagal individualius ūgius ir galima pasukti variklio galvutę.

Pasukama ir reguliuojama pjovimo galvutė

GTE 450 ir 550 turi pasukamą reguliuojamo pokrypio pjovimo galvutę.

Paspaudimo automatika

Valo galvutėje yra integruota paspaudimo automatika (8-4), todėl, veikiant varikliui, galima pailginti pjovimo valą.

Saugos ir apsauginiai įtaisai**Vaikų saugiklis**

Skylė (5 mm) prie variklio apsauginės relės yra numatyta pakabinamai spynai*. Pakabinama spyna neleidžia neplanuotai paleisti prietaisą.

* *komplektacijoje nėra*

Variklio apsauginė relė

Dalgis turi variklio apsauginę relę, kuri išsijungia esant perkrovai.

Maždaug po 15 minučių atvėsimo fazės dalgį vėl galima įjungti.

**PRANEŠIMAS!****Pavojus susižeisti!**

Negalima montuoti saugos ir apsauginių įrenginių, spaudžiant juos per jėgą.

Naudojimas pagal paskirtį

Prietaisas skirtas pjauti vejos plotus privačiose valdose. Kitoks naudojimas nei čia nurodytas yra naudojimas ne pagal paskirtį.

GAMINIO APŽVALGA

Gaminio apžvalgoje (1) yra pateikiama prietaiso apžvalga.

1-1	Viršutinė rankena
1-2	Jungiklis su vaikų saugikliu
1-3	Prietaiso kištukas
1-4	Kabelio apsauga nuo ištraukimo
1-5	Papildoma rankena
1-6	Laikiklis su papildoma valo rite *
1-7	Teleskopinis kotas
1-8	Viršutinė kreipiamoji tūta
1-9	Apatinė kreipiamoji tūta
1-10	Pjovimo galvutės fiksavimo mygtukas *
1-11	Pjovimo galvutė su varikliu
1-12	Augalų apsauginė apkaba
1-13	Kreipiamasis ratukas *
1-14	Apsauginis skydelis su valo kirptuvu
1-15	Valo ritė
	* priklausomai nuo konkretaus prietaiso

SAUGOS PATARIMAI**PRANEŠIMAS!**

Pjovimo įrankių sukimasis, išjungus variklį, dar tęsiasi.

- Prieš naudojimą patikrinkite, ar tinklo kabeliai ir ilgintuvai neturi pažeidimų arba senėjimo požymių.

- Ilgintuvus laikykite atokiai nuo pjovimo įrankių.
- Jei naudojimo metu būtų pažeistas laidas, jį nedelsdami atjunkite nuo tinklo. LAIDŲ NELIESKITE, KOL ŠIS NEATJUNG-TAS NUO TINKLO.
- Naudokite tinkamus drabužius, akių apsaugos priemones ir pirštines.
- Niekada neleiskite vaikams arba neinstruktuotiems asmenims naudoti arba prižiūrėti mašiną. Vietinės taisyklės gali apriboti operatoriaus amžių.
- Nenaudokite mašinos, jei netoliese yra žmonių, ypač vaikų, arba naminių gyvūnų.
- Pjaukite tik dienos šviesoje arba esant geram dirbtiniam apšvietimui.
- Prieš paleisdami mašiną ir po bet kokio jos susidūrimo patikrinkite, ar mašina neturi susidėvėjimo arba pažeidimo požymių, ir paveskite atlikti reikiamus remonto darbus.
- Niekada nenaudokite prietaiso, jei apsauginiai įtaisai pažeisti arba jų nėra.
- Rankas ir kojas visada laikykite atokiau nuo pjovimo įtaiso, ypač įjungdami variklį.
- Susižalojimo pavojų kelia kiekvienas įtaisas, skirtas valo nupjovimui.
- Ištraukę naują valą, mašiną visada laikykite normalioje darbinėje padėtyje, kol ji bus įjungta.
- Niekada nemontuokite metalinių pjovimo elementų.
- Naudoti tik originalias atsargines dalis.
- Ištraukite tinklo kištuką prieš tikrinimo, valymo ar kitus prie mašinos atliekamus darbus, ir kai ji nenaudojama.
- Prižiūrėkite, kad oro angos nebūtų užterštos.
- Nepaisant techninių ir papildomų apsaugos priemonių, dirbant su mašina visada išlieka likutinė rizika.
- Rankenos turi būti sausas ir švarios.
- Iš darbo zonos patraukite pašalinius daiktus.
- Naudoti tik nepriekaištingos techninės būklės prietaisą
- Ant apsauginio skydo, siūlų pjovimo galvutės ir variklio negali būti nupjautos žolės.
- Kūno dalis ir drabužius laikykite atokiai nuo pjovimo mechanizmo.
- Nemokantys pjauti asmenys, iš pradžių turėtų pasipraktikuoti valdyti neįjungę variklio.
- Vilkėkite tinkamus darbo drabužius.
- Dirbdami laikykitės saugaus atstumo.
- Prietaisą visada valdykite dviem rankomis.
- Pašaliniamis liepkite pasitraukti iš pavojingos zonos.
- Prietaiso nepalikite be priežiūros.
- Pjaudami šlaitus, visada pjaukite stovėdami žemiau pjovimo mechanizmo.
- Pjaudami kampuose:
 - Niekada dirbti sklandžiai ir slidus kelias.
 - Visada stovėkite saugiai.
 - Visada pjaukite skersai kampo, ne aukščiau ir ne žemiau.
 - Nepjaukite statiesniu nei 20° kampu!
 - Ypatingas dėmesys atkreiptinas sukant!
- Po sąlyčio su daiktu:
 - Išjunkite variklį.
 - Patikrinkite, ar prietaisas nepažeistas.
- Prietaisą draudžiama valdyti išgėrus alkoholio, pavartojus narkotikų ar medikamentų.
- Būtina laikytis nelaimingų atsitikimų prevencijos taisyklių.

Elektros sauga



DĖMESIO!

Pavojus palietus įtampingą dalis!

Nedelsdami atjunkite kištuką nuo tinklo, jei ilginamasis kabelis buvo pažeistas arba trūko! Rekomenduojame prijungti per liekamosios srovės įtaisą, kurio var-dinė nebalanso srovė < 30 mA.

- Namo tinklo įtampa turi sutapti su tinklo įtampos duomenimis, pateikiamais techniniuose duomenyse, – nenaudokite jokios kitos maitinimo įtampos.
- Naudokite tik tokius ilginamuosius kabelius, kurie yra numatyti naudoti atvirame ore – mažiausias skerspjūvis 1,5 mm². Kabelių būgnus visada iki galo išvyniokite.
- Pažeistus ar trūkinėjančius ilginamuosius kabelius naudoti draudžiama.
 - ⇒ *Kiekvieną kartą prieš paleisdami patikrinkite ilginamojo kabelio būklę.*
- Užfiksuokite ilginamąjį kabelį apsauga nuo ištraukimo.
- Saugokite prietaisą nuo šlapumo arba drėgmės.
- Būtina saugoti vaikus nuo prie maitinimo tinklo prijungtų prietaisų.

MONTAVIMAS



PRANEŠIMAS!

Leidžiama dirbti tik visiškai sumontuotu prietaisu.

Apsauginio skydelio montavimas



Apsauginiame gaubte integruotas peilis automatiškai patrupina pjovimo siūlą iki reikiamo ilgio.

GTE 350

1. Uždėkite apsauginį skydelį ant pjovimo galvutės (2-1).
2. Prižiūrėkite, kad valas būtų laisvas.
3. Pritvirtinkite 4 pateikiamais varžtais.

GTE 450, GTE 550

1. Uždėkite apsauginį skydelį ant pjovimo galvutės (2-1).
2. Prižiūrėkite, kad valas būtų laisvas.
3. Gale priveržkite apsauginį skydelį pateikiamais varžtais (2-1).
4. Uždėkite kreipiamąjį ratuką ant apsauginio gaubto ir priveržkite varžtus (2-2).

Papildomos rankenos montavimas

GTE 350

1. Šiek tiek praskėskite papildomos rankenos apkabas (3-1).
2. Užstumkite papildomą rankeną ant laikiklio (3-2).
3. Užfiksukite papildomą rankeną krumpliuose.
4. Uždėkite kaiščio laikiklį ir priveržkite suveržimo kaištį (3-3).

GTE 450, GTE 550

Papildomos rankenoje esančia svirtelė galima individualiai suderinti rankenos pokrypį.

1. Užmaukite laikiklį ant koto.
2. Šiek tiek praskėskite papildomos rankenos apkabas (3-1).
3. Užstumkite papildomą rankeną ant laikiklio (3-2).
4. Užfiksukite papildomą rankeną krumpliuose.
5. Uždėkite svirtelę su kaiščio laikikliu ant suveržimo kaiščio.
6. Priveržkite suveržimo kaištį tiek, kad svirtelė galima būtų nesunkiai judinti (3-3).

EKSPLOATACIJOS PRADŽIA



PRANEŠIMAS!

Prieš pradėdami eksploatuoti visada apžiūrėkite ir patikrinkite.

Teleskopinio koto reguliavimas

1. Kad atleistumėte, viršutinę fiksavimo tūtą pasukite maždaug 180° į dešinę (4-1).
2. Nustatykite teleskopinį kotą individualiai pagal ūgį. Teleskopinį kotą galima pailginti maždaug 10 cm (4-2).
3. Priveržkite fiksavimo tūtą (4-3).

Pjovimo galvutės pasukimas

Norint apipjauti, pvz., vejos kraštus, pjovimo galvutę galima pasukti 180° (5, 6).

1. Atsukite apatinę fiksavimo tūtą (5-1).
2. Pasukite teleskopinį kotą 180° (5-2).
3. Priveržkite fiksavimo tūtą (5-3, 6-1).

Pjovimo galvutės pakreipimas

Pakeitus pokrypio kamą, galima pjauti ir neprieinamose vietose, pvz., po suolais, iškyšomis ir t. t.

1. Paspauskite fiksavimo mygtuką (7-1).
2. Užfiksukite pjovimo galvutę pageidaujamu pokrypiu (7-2).
3. Atleiskite fiksavimo mygtuką.



Prieš pirmąjį paleidimą pašalinkite valo kirptuvo apsaugą.

Dalgio paleidimas

1. Išveskite ilginamąjį kabelį pro apsaugą nuo ištraukimo.
2. Prijunkite ilginamąjį kabelį prie maitinimo tinklo.
3. Stabiliai atsistokite.
4. Laikykitės prietaisą abiem rankomis. Tai darydami pjovimo galvutės nestatykite ant žemės.
5. Viena ranka paimkite už papildomos rankenos, kita ranka – už viršutinės rankenos.
6. Nuspauskite viršutinėje rankenoje esantį jungiklį ir laikykite. Prietaisas veikia.
7. Keletą akimirų leiskite dalgiiui veikti tuščiajame eiga. Tuo metu pjovimo valas nupjaunamas iki teisingo ilgio.
8. Atleiskus jungiklį, prietaisas išsijungia.



Išjungus prietaisą, pjovimo valų galvutė dar sukasi keletą sekundžių.

VALDYMAS

- Prietaisą įjunkite prieš priartėdami prie pjauamos žolės.
- Pakreipkite prietaisą šiek tiek į priekį, lėtai eikite pirmyn (9).
- Sukiokite prietaisą į dešinę ir į kairę, kad pjautumėte žolę (9).

Aukštą žolę reikia pjauti sluoksniais. Visada dirbkite iš viršaus (10-1, 10-2) į apačią.



Dirbdami laikas nuo laiko paspauskite valo galvutę prie vejės. Paspaudimo automatika nuolat užtikrina optimalų valo ilgį.

- Naudokite augalų apsauginę apkabą, kad išlaikytumėte prietaisą teisingu atstumu iki kliūčių (11-1).
- Nupjautą žolę šalinkite tik tada, kai variklis stovi.



PRANEŠIMAS!

Priklausomai nuo prietaiso nustatymo, vibracijos vertė naudojantis elektriniu prietaisu gali skirtis nuo čia pateiktos.

- Darbo metu neperkraukite prietaiso.

APTARNAVIMAS IR PRIEŽIŪRA



DĖMESIO!

Pavojus dėl elektros srovės!

Prieš bet kokius techninės priežiūros darbus prietaisą atjunkite nuo tinklo ir apsaugokite nuo įjungimo.

- Po naudojimo ištraukite tinklo kištuką ir patikrinkite, ar mašina nepažeista.
- Prietaisą laikykite sausoje ir vaikams bei neinstrukuotiems asmenims nepasiekiamoje vietoje.
- Elektros sutrikimus leiskite šalinti tik įgaliotoms specializuotoms dirbtuvėms.
- Niekada nenaudokite prietaiso, jei nėra valo kirptuvo geležtės, arba jei ji pažeista.
- Ant apsauginio skydo, siūlų pjovimo galvutės ir variklio negali būti nupjautos žolės.
- Prietaiso neapipurkšti vandeniu! Įsiskverbęs vanduo gali sugadinti (uždegimo sistemą, karbiuratorių ir t. t.).
- Saugokite prietaisą nuo šlapumo arba drėgmės.
- Periodiškai tikrinkite, ar prietaisas yra tinkamos būklės.

- Nenaudokite valiklių arba tirpiklių. Jais prietaisą galima nepataisomai pažeisti.

Valo ritės keitimas

(atsarginės valo ritės GTE prekės kodas 112966)

1. Paspausdami abu fiksatorius, atidarykite dangtelį (8-1).
2. Pašalinkite tuščią valo ritę (8-2).
3. Įstatykite naują valo ritę.
4. Nepamirškite vėl įstatyti spyruoklės (8-3).
5. Išverkite valą abiejose pusėse į išorę.
6. Uždėkite dangtelį ir užfiksuokite fiksatorius.

SANDĖLIAVIMAS

- Prietaisą ir jo priedus valykite po kiekvieno naudojimo.



Dalgį kabinkite už rankenos. Tokiu būdu be reikalo neapkraunama pjovimo galvutė.

- Prietaisą laikykite sausoje, nuo neigiamos temperatūros apsaugotoje vietoje.

ŠALINIMAS



Nebenaudojamų įrenginių, baterijų ar akumuliatorių nešalinkite su buitinėmis atliekomis!

Pakuotė, įrenginys ir priedai pagaminti iš perdirbamų medžiagų ir juos reikia atitinkamai šalinti.

PAGALBA ATSIKIRADUS SUTRIKIMAMS

Sutrikimas	Galima priežastis	Sprendimas
Neveikia variklis.	Išsijungė variklio apsauginė relė. Nėra tinklo įtampos.	Palaukite, kol variklio apsauginė relė vėl įjungs dalgį. Patikrinkite saugiklius / liekamosios srovės įtaisą, paveskite elektrikai patikrinti elektros maitinimą. Patikrinkite ilginamąjį kabelį, jei reikia, naudokite naują.
Dalgis vibruoja.	Užsiteršusi valo ritė.	Išvalykite valo ritę, jei reikia, pakeiskite.
Blogai nupjauta veja.	Tuščia valo ritė.	Pakeiskite valo ritę.
	Nepakankamas valo ilgis.	Nustatykite valo ilgį.



Esant sutrikimams, kurie nėra nurodyti šioje lentelėje arba kurių negalite pašalinti savarankiškai, kreipkitės į mūsų kompetentingą Klientų aptarnavimo tarnybą.

GARANTIJA

Medžiagų defektus arba gamintojo klaidas mes pašaliname, kol nepasibaigė numatytas garantinis laikotarpis. Jums pasirinkus atliktame prietaiso remontą arba pakeičiame jį kitu. Garantinis laikotarpis nustatomas pagal teisės aktus tos šalies, kurioje nupirktas prietaisas.

Mūsų garantiniai įsipareigojimai galioja kai:

- prietaisas naudojamas pagal paskirtį
- laikomasi eksploatacijos instrukcijos
- naudojamos originalios atsarginės dalys

Garantija prarandama kai:

- bandoma savarankiškai remontuoti prietaisą
- atlikti techniniai prietaiso pakeitimai
- naudojama ne pagal paskirtį (pvz., naudojama pramonėje ar komunaliniame ūkyje)

Į garantinius įsipareigojimus neįtraukta

- įbrėžimai, kurie atsiranda eksploatacijos metu
- greitai nusidėvinčios dalys, kurios atsarginių dalių specifikacijoje pažymėtos rėmeliuose [xxx xxx (x)]
- vidaus degimo varikliai. Jiems galioja atskiros atitinkamo variklio gamintojo garantinės sąlygos

Garantija pradeda skaičiuoti nuo tada, kai prietaisą įsigyja pirmasis galutinis vartotojas. Tai patvirtina data ant originalaus pardavimo kvito. Esant garantiniam įvykiui kreipkitės su garantiniu dokumentu į pardavimo vietą arba į kitą įgaliotą Klientų aptarnavimo vietą. Šie garantiniai įsipareigojimai neatšaukia teisėtų pirkėjo reikalavimų pardavėjui.

EB ATITIKTIES DEKLARACIJA

Deklaruojame, kad šis į rinką išleisto modelio gaminys atitinka ES direktyvų darniųjų standartų reikalavimus, ES saugos standartus ir konkretaus gaminio standartus.

Gaminys

Dalgis, elektrinis

Modelis

GTE 350

GTE 450

GTE 550

Gamintojas

AL-KO Geräte GmbH

Ichenhauser Str. 14

D-89359 Kötz

Įgaliotasis atstovas

Andreas Hedrich

Ichenhauser Str. 14

D-89359 Kötz

Serijos numeris

G130130

ES direktyvos

2006/42/EB

2014/30/EU

2000/14/EB

2014/35/EU

2011/65/EU

Darnieji standartai

EN 60335-1

EN 50636-2-91

EN 55014-1

EN 55014-2

EN 61000-3-2

EN 61000-3-3

Garso galios lygis

EN ISO 3744

išmatuotas / garantuojamas

GTE 350 94 / 96 dB(A)

GTE 450 94 / 96 dB(A)

GTE 550 94 / 96 dB(A)

Notifikuotoji įstaiga

Société Nationale de Certification

et d'Homologation

Nr. 0499

Atitikties vertinimas

2000/14/EB, VI priedas

Kötz, 04.07.2016



Wolfgang Hergeth
Generalinis direktorius

ORIGINAL EKSPLUATĀCIJAS INSTRUKCIJA

Satura rādītājs

Par šo rokasgrāmatu.....	126
Izstrādājuma apraksts.....	126
Izstrādājuma pārskats.....	127
Drošības norādījumi.....	128
Montāža.....	129
Nodošana ekspluatācijā.....	129
Lietošana.....	130
Apkope un kopšana.....	130
Uzglabāšana.....	130
Utilizācija.....	130
Palīdzība traucējumu gadījumā.....	131
Garantija.....	131
ES atbilstības deklarācija.....	132

IZSTRĀDĀJUMA APRAKSTS

Šajā dokumentācijā ir aprakstīts rokturamais elektriskais zāliena trimmeris.

Tehniskie dati

Tehniskie dati atbilst šādiem standartiem:

mehāniskā drošība atbilstoši standartam EN 786, 5.1.1, pielikums E un D;

skaņas jaudas un skaņas enerģijas līmenis atbilstoši standartam DIN EN ISO 3744:2010;

roktura mehānisko vibrāciju mērīšana atbilstoši standartam EN 28662-1:1992.



Norādītās vērtības tika noteiktas pēc standartizētām pārbaudes metodēm un tās var izmantot dažādu elektrisko darbarīku salīdzināšanai.

Bez tam šīs vērtības var izmantot, lai iepriekš novērtētu slodzi, kurai lietotājs tiek pakļauts vibrāciju dēļ.

PAR ŠO ROKASGRĀMATU

- Izlasīt šo instrukciju pirms ierīces ekspluatācijas uzsākšanas. Tas ir priekšnosacījums drošam darbam un netraucētai ierīces lietošanai.
- Ievērot šajā instrukcijā un uz ierīces esošās drošības un brīdinājuma norādes.
- Šī instrukcija ir aprakstītā izstrādājuma neatņemama sastāvdaļa un tā pārdošanas gadījumā ir jānodod pircējam.

Simbolu paskaidrojums



UZMANĪBU!

Precīza šo brīdinājuma norādījumu ievērošana var novērst miesas bojājumu gūšanu un / vai materiālo zaudējumu rašanos.



Speciālie norādījumi labākai izpratnei un precīzākai izmantošanai.



BRĪDINĀJUMS!

Faktiskās vibrācijas vērtības var atšķirties no norādītām vērtībām atkarībā no elektriskā darbarīka lietojuma.

Veiciet pasākumus, lai pasargātos no vibrāciju slodzes. Ņemiet vērā visu darba procesu, tostarp brīžus, kad elektriskais darbarīks strādā tukšgaitā vai ir izslēgts.

Šie pasākumi, citu starpā ietver arī elektriskā darbarīka un tā sastāvdaļu regulāro apkopi un kopšanu, roku siltuma saglabāšanu, regulārus pārtraukumus, kā arī labu darba procesu plānošanu.



BRĪDINĀJUMS!

Dzirdes apsardzības līdzekļi var pasargāt no dzirdes traucējumu attīstības.

Simboli uz iekārtām



Uzmanību! Izmantojot ierīci, ievērojiet īpašu piesardzību.



Pirms ierīces izmantošanas izlasiet ekspluatācijas rokasgrāmatu!

	Risks, ko rada izsviestie priekšmeti!
	Nepieļaujiet citu personu atrašanos bīstamajā zonā.
	Attālumam starp ierīci un trešajām personām jābūt vismaz 15 m.
	Nepakļaujiet iekārtu mitruma iedarbībai.
	Lietojiet aizsargbrilles, aizsargķiveri, ausu aizsargus.
	Ja pagarinātāja kabelis ir bojāts vai pārgriezts, iekārtas kontaktakša nekavējoties jāatvieno no elektrotīkla! I

**UZMANĪBU!****Risks traumas!**

Drošības mehānismus un aizsargierīces nedrīkst deaktivizēt.

Paredzētais lietojums

Ierīce ir paredzēta velēnu augsnes apgrīzšanai privātajā sektorā. Citāda lietošana, kas neatbilst šim mērķim, ir uzskatāma par noteikumiem neatbilstošu.

- Šo iekārtu nevar izmantot personas (tai skaitā bērni) ar fiziskiem, māņu vai garīgiem traucējumiem vai ar nepietiekamu pieredzi un/vai zināšanām, kamēr par viņu drošību atbildīgā persona nav īpaši viņus apmācījusi izmantot šo iekārtu. Jārauga, lai ar ierīci nerotātos bērni.

**UZMANĪBU!**

Iekārtu nedrīkst izmantot profesionāli.

Regulējama teleskopiskais kāts

Zāliena trimmeris ir aprīkots ar regulējamo teleskopisko kātu. Tādēļ darbarīku var pielāgot individuālajam augumam un motorā bloks ir pagriežams.

Pagriežamā un regulējama griezējgalva

Modeļi GTE 450 un 550 ir aprīkoti ar griezējgavu, kuras pagriezienu un noliekšānu var regulēt.

Pusautomātiska padeve ar uzsitieni

Griezējauklas padeve ir pusautomātiska ar uzsitieni (8-4), tādēļ griezējauklu var pagarināt ar strādājošo motoru.

Drošības un aizsardzības mehānismi**Aizsardzība no bērniem**

Atvērums (5 mm) motora aizsardzības slēdzī ir paredzēts aizkaramās slēdzenes* uzlikšanai. Aizkaramā slēdzene neļauj nejauši ieslēgt darbarīku.

* *Neietilpst piegādes komplektā*

Motora aizsardzības slēdzis

Zāliena trimmeris ir aprīkots ar motora aizsardzības slēdzi, kas to izslēdz pārslodzes gadījumā.

Pēc 15 minūšu atdzesēšanas fāzes zāliena trimmeri var atkal ieslēgt.

IZSTRĀDĀJUMA PĀRSKATS

Pārskatā par izstrādājumu (1) tiek sniegts īss pārskats par iekārtu.

1-1	Augšējais rokturis
1-2	Slēdzis ar aizsardzību no bērniem
1-3	Iekārtas kontaktakša
1-4	Elastīga kabeļa uzmava
1-5	Papildrokturis
1-6	Papildu auklas spoles turētājs *
1-7	Teleskopiskais kāts
1-8	Augšējais vadošais ieliktnis
1-9	Apakšējais vadošais ieliktnis
1-10	Griezējgalvas fiksācijas poga *
1-11	Griezējgalva ar motoru
1-12	Augu aizsardzības skava
1-13	Vadošais ritenis *
1-14	Aizsargvairogs ar auklas griezēju
1-15	Auklas spole
	* atkarībā no iekārtas

DROŠĪBAS NORĀDĪJUMI



UZMANĪBU!

Griezējinstrumenti turpina griezties arī pēc motora izslēgšanas.

- Pirms izmantošanas pārbaudiet vai nav bojātas vai nodiluši tīkla vadi vai pagarinātāja vadi.
- Pagarinātāja vadi ir jātur tālāk no griezējinstrumentiem.
- Ja vads tiek bojāts izmantošanas laikā, nekavējoties atvienojiet to no tīkla. NEPIESKARIETIES VADAM, KAMĒR TAS NEBŪS ATVIENOTS NO TĪKLA.
- Valkājiet speciālu apģērbu, acu aizsardzības līdzekļus un aizsargcimdus.
- Neļaujiet lietot un apkalpot iekārtu bērniem vai neapmācītām personām. Vietējos noteikumos var būt norādīts arī operatora vecums.
- Izmantošana jāpārtrauc, ja tuvumā atrodas citas personas, it īpaši bērni vai mājdzīvnieki.
- Pļaut drīkst tikai dienas gaismā vai ja ir nodrošināts labs apgaismojums.
- Pirms iekārtas ekspluatācijas un pēc jebkāda trieciena ir jāpārbauda, vai iekārtai nav nodiluma vai bojājuma pazīmju un, ja nepieciešams, ir jāveic remonts.
- Iekārtu nedrīkst lietot, ja ir bojātas tās aizsargierīces.
- Ieslēdzot motoru, vienmēr turiet rokas un kājas tālāk no griezošajām daļām.
- Auklas saīsināšanas laikā pastāv savainošanas iespēja.
- Pēc jaunās auklas izvilšanas iekārtu drīkst ieslēgt, kad tā atrodas normālā darba pozīcijā
- Nedrīkst uzstādīt metāliskās griezējdetajas.
- Izmantot tikai oriģinālās rezerves daļas.
- Tīkla kontaktdakšas jāizņem no rozetes pirms veikt pārbaudes, tīrīšanu vai darbu ar iekārtu, kā arī kad iekārta netiek lietota.
- Jāraugās, lai gaisa atverēs neiekļūtu netīrumi.
- Darbs ar iekārtu vienmēr paliek riskants, pat ja ievēro tehniskās drošības un papildu drošības pasākumus.
- Gādājiet, lai rokturi būtu sausi un tīri.
- Noņemiet darba zonā esošos svešķermeņus.
- Iekārtu izmantot tikai tehniski nevainojamā stāvoklī

- Gādājiet, lai aizsargs, auklas galva un dzinējs vienmēr būtu brīvi no pļaušanas materiāla atlikumiem.
- Ķermeņi un apģērbu sargājiet no pļaušanas mehānisma.
- Personām, kuras nepārzina trimmera darbību, vajadzētu pavigrināties, kā ar to rīkoties, kad dzinējs ir izslēgts.
- Valkājiet piemērotu darba apģērbu.
- Darba laikā ievērojiet stabilu pozīciju.
- Darbinot ierīci, vienmēr turiet to abās rokās.
- Nepieļaujiet citu personu atrašanos bīstamajā zonā.
- Neatstājiet ierīci bez uzraudzības.
- Veicot pļaušanas darbus nogāzē, vienmēr stāviet zemāk par pļaušanas ierīci.
- Strādājot nogāzēs:
 - Nekad strādāt uz gludas un slidenas nogāzes.
 - Vienmēr pievērst uzmanību tam, lai būtu ieņemta stabila darba pozīcija.
 - Vienmēr pļaut šķērseniski attiecībā pret nogāzi, nekad nepļaut virzienā uz augšu vai uz leju.
 - Nepļaut nogāzēs ar kāpumu, kas pārsniedz 20°!
 - Esiet īpaši piesardzīgi, veicot apgriešanās manevru!
- Pēc kontakta ar kādu svešķermeņi:
 - Izslēdziet dzinēju.
 - Pārbaudiet, vai ierīcei nav bojājumu.
- Nelietojiet ierīci, atrodoties alkohola, narkotisko vielu vai medikamentu iespaidā.
- Lai pasargātos no nelaimes gadījumiem, ir jāievēro drošības tehnikas noteikumi.

Elektrodrošība



PIESARDZĪBA!

Saskare ar daļām, kas atrodas zem sprieguma, ir bīstama!

Ja pagarinātāja kabelis ir bojāts vai pārgriezts, iekārtas kontaktdakša nekavējoties jāatvieno no elektrotīkla! Iekārtas pieslēguma vietā ieteicams instalēt bojājumstrāvas aizsargslēdzi ar nominālo bojājumstrāvas stiprumu < 30 mA.

- Mājas elektrotīkla raksturlielumiem jāatbilst iekārtas tehniskajiem parametriem, un iekārtu nedrīkst pievienot sprieguma avotam ar parametriem, kas neatbilst norādītajiem.
- Drīkst lietot tikai tādus pagarinātājkabeļus, kas paredzēti lietošanai ārpus telpām un kuru šķērsriezums ir vismaz 1,5 mm². Kabelis vienmēr pilnībā jānotin no spoles.
- Aizliegts izmantot bojātus vai nolietotus pagarinātājkabeļus.
 - ⇒ *Pirms katras lietošanas pārbaudiet pagarinātājkabeļa stāvokli.*
- Pagarinātājkabeļus nostiprina elastīgā kabeļa uzdevā.
- Nepakļaujiet iekārtu mitruma iedarbībai.
- Nepielaidiet bērņus klāt tīklam pieslēgtām iekārtām.

MONTĀŽA



UZMANĪBU!

Iekārta darbam ir gatava tikai pēc pilnas montāžas.

Aizsargvairoga uzstādīšana



Aizsargapvalkā iebūvētais nazis automātiski griež plaušanas auklu optimālajā garumā.

GTE 350

1. Uzstādiēt aizsargvairogu uz griezējgalvas (2-1).
2. Pārbaudiet, lai aukla būtu brīva.
3. Nostipriniet ar 4 pieliktām skrūvēm.

GTE 450, GTE 550

1. Uzstādiēt aizsargvairogu uz griezējgalvas (2-1).
2. Pārbaudiet, lai aukla būtu brīva.
3. Tas pieskrūvējiet aizsargvairogu ar komplektā iekļautām skrūvēm (2-1).
4. Uzstādiēt vadošo riteni uz vairoglāksnes un pieskrūvējiet ar skrūvēm (2-2).

Papildroktura uzstādīšana

GTE 350

1. Viegli noplātiēt papildroktura skavu (3-1).
2. Pārvietojiet papildrokturi uz stiprinātāja (3-2).
3. Nofiksējiet papildrokturi uz sazobes.
4. Ievietojiet un pievelciet nostiprināšanas skrūves (3-3).

GTE 450, GTE 550

Izmantojot pārsviedējsviru papildrokturī, var individuāli pielāgot roktura atrašanās vietu.

1. Bīdiēt stiprinājumu pa stieni.
2. Viegli noplātiēt papildroktura skavu (3-1).
3. Pārvietojiet papildrokturi uz stiprinātāja (3-2).
4. Nofiksējiet papildrokturi uz sazobes.
5. Nostipriniet pārsviedējsviru ar nostiprināšanas skrūvēm.
6. Pievelciet nostiprināšanas skrūves tā, lai pārsviedējsviru varētu pārvietot, pieliekot nelielu spēku (3-3).

NODOŠANA EKSPLUATĀCIJĀ



UZMANĪBU!

Pirms ekspluatācijas sākšanas vienmēr vizuāli pārbaudiet ierīci.

Teleskopiskā kāta regulēšana

1. Lai atlaistu, pagrieziet augšējo nostiprināšanas ieliktni uz aptuveni 180° pa labi (4-1).
2. Teleskopisko kātu noregulē atbilstoši individuālajam augumam. Teleskopisko kātu var pagarināt uz aptuveni 10 cm (4-2).
3. Pieskrūvējiet nostiprināšanas ieliktni (4-3).

Griezējgalvas pagriešana

Piemēram, lai apgrieztu zāliena malas, griezējgalvu var pagriezt uz 180° (5, 6).

1. Atskrūvējiet apakšējo nostiprināšanas ieliktni (5-1).
2. Pagrieziet teleskopisko kātu uz 180° (5-2).
3. Pieskrūvējiet nostiprināšanas ieliktni (5-3, 6-1).

Griezējgalvas noliekšana

Mainot noliekšanas leņķi, zāli var apgriezt grūti sasniedzamās vietās, piemēram, zem soļiem, izciļņiem utt.

1. Nospiediet fiksācija pogu (7-1).
2. Nofiksējiet griezējgalvu vēlamajā vietā (7-2).
3. Atbrīvojiet fiksācijas pogu.



Pirms pirmreizējās lietošanas noņemiet aizsargu no auklas griezēja.

Zāliena trimmera ieslēgšana

1. Izlaidiet pagarinātājkabeli cauri elastīgajai uzdevai.
2. Pieslēdziet pagarinātājkabeli elektrotīklam.
3. Ieņemiet drošu pozīciju.

4. Turiet iekārtu ar abām rokām. Šajā brīdī griezējgalva nedrīkst atrasties uz zemes.
5. Satveriet papildrokturi ar vienu roku un augšējo rokturi ar otru roku.
6. Nospiediet un turiet slēdzi uz augšējā roktura. Iekārta sāk darboties.
7. Ļaujiet zāliena trimmerim dažus brīžus pastrādāt tukšgaitā. Saīsiniet griezējauklu līdz nepieciešamajam garumam.
8. Ja slēdzi atlaiž, iekārta izslēdzas.



Pēc iekārtas izslēgšanas griezējgalva griežas vēl dažas sekundes.

LIETOŠANA

- Izslēdziet iekārtu, kad tuvojaties griežamajai zālei.
- Viegli nolieciet iekārtu uz priekšu un lēnām kustieties uz priekšu (9).
- Lai apgrieztu zāli, pagrieziet iekārtu pa labi un pa kreisi (9).

Garā zāle jāapgriez slānos. Vienmēr grieziet virzienā no augšpusē (10-1, 10-2) uz apakšpusi.



Darba laikā griezējauklas padevei vienmēr ir jābūt pagrieztai uz zāliena pusi. Pusaautomātiska griezējauklas padeve ar uzstītienu nodrošina optimālu auklas garumu.

- Augu aizsardzības skavu lieto, lai turētu iekārtu nepieciešamā attālumā no norobežojumiem (11-1).
- Nokļauto zāli izņem, iekārtai atrodoties vertikālā pozīcijā.



UZMANĪBU!

Atkarībā no ierīces pielietojuma vibrāciju koeficients elektroinstrumenta lietošanas laikā var atšķirties no norādītās vērtības.

- Nepārslodiet iekārtu darba laikā.

APKOPE UN KOPŠANA



PIESARDZĪBA!

Elektriskā trieciena draudi!

Pirms apkopes un kopšanas veikšanas atvienojiet iekārtu no elektrotīkla un veiciet visus nepieciešamus pasākumus, lai nodrošinātu, ka to neviens atkārtoti neieslēdz.

- Pēc lietošanas izņemiet tīkla kontaktdakšu no rozetes un pārbaudiet vai iekārta nav bojāta.
- Glabājiet ierīci sausā, bērniem un nepieņemšām personām nepieejamā vietā.
- Elektriskos bojājumus drīkst novērst tikai kvalificēti speciālisti.
- Iekārtu nedrīkst lietot, ja ir nav auklas griezēja asmens vai tas ir bojāts.
- Gādājiet, lai aizsargs, auklas galva un dzinējs vienmēr būtu brīvi no pļaušanas materiāla atlikumiem.
- Iekārtu neapsmidzināt ar ūdeni! Ja iekļūst ūdens (aizdedzes iekārtā, gāzradīt...), tas var izraisīt bojājumus.
- Nepakļaujiet iekārtu mitruma iedarbībai.
- Regulāri pārbaudiet vai iekārta ir darba kārtībā.
- Nelietojiet tīrīšanas līdzekļus un šķīdinātājus. Tie var neatgriezeniski bojāt iekārtu.

Griezējauklas spoles maiņa

(Rezerves auklas spole GTE Art. Nr. 112966)

1. Atveriet aizsargvāku, nospiežot uz abiem fiksatoriem (8-1).
2. Izņemiet tukšo auklas spoli (8-2).
3. Ievietojiet jaunu auklas spoli.
4. Pārliedzinieties, ka aukla atrodas vietā (8-3).
5. Izvelciet auklu ārā abās pusēs.
6. Uzstādiet aizsargvāku un nofiksējiet fiksatorus.

UZGLABĀŠANA

- Tīriet iekārtu un tās sastāvdaļas pēc katras lietošanas.



Pakariniet zāliena trimmeri aiz roktura. Šādi griezējgalva netiks lieki pārslodgata.

- Glabājiet iekārtu sausā, no sala aizsargātā vietā.

UTILIZĀCIJA



Nokalpojušās iekārtas, baterijas un akumulatorus nedrīkst izmest sadzīves atkritumos!

Iepakojums, iekārta un piederumi ir izgatavoti no otrreiz pārstrādājamiem materiāliem un jānodod atbilstīgai utilizācijai.

PALĪDZĪBA TRAUCĒJUMU GADĪJUMĀ

Problēma	Iespējamais iemesls	Risinājums
Motors nesāk darboties	Motora aizsardzības slēdzis ir izslēdzies Tīklā nav sprieguma	Uzgaidiet līdz motora aizsardzības slēdzis atkal ieslēgs trimmeri. Pārbaudiet drošības ierīces / aizsardzības slēdzi, elektrīkim ir jāpārbauda elektroapgāde Pārbaudiet pagarinātājkabeli, ja nepieciešams, nomainiet
Trimmeris vibrē	Ir netīra auklas spole	Iztīriet auklas spoli, ja nepieciešams, nomainiet
Slikti atgriez zāli	Auklas spole ir tukša	Nomainiet auklas spoli
	Nepietiekams auklas garums	Noregulējiet auklas garumu



Ja rodas šajā tabulā neminētie bojājumi vai bojājumi, ar kuriem nevarat pats tikt galā, griezieties mūsu klientu apkalpošanas dienestā.

GARANTĪJA

Ja ar likumu noteiktajā termiņā tiek iesniegta prasība par bojājumu novēršanu, iespējamam materiālu vai ražošanas defektus mēs novēršam, veicot remontu vai apmainot ierīci. Prasību iesniegšanas termiņš ir atkarīgs no attiecīgās valsts likumdošanas, kurā ierīce ir pirktā.

Mūsu dotā garantija ir spēkā tikai šādos gadījumos Garantija tiek anulēta šādos gadījumos:

- Ierīce tiek atbilstoši izmantota
- Tiek ievērota lietošanas pamācība
- Tiek izmantotas tikai oriģinālas rezerves daļas
- Ir mēģināts patstāvīgi salabot ierīci
- Ierīcei ir veiktas tehniskas izmaiņas
- Ierīce tiek neatbilstoši izmantota (piem., komerciālām vai sabiedriskām vajadzībām)

Garantija neattiecas uz:

- Krāsojuma defektiem, kas rodas parasta nodiluma dēļ
- Dilstošajām daļām, kas rezerves daļu kartē ir atzīmētas ar rāmīti [xxx xxx (x)]
- Iekšdedzes motoriem – uz tiem attiecas konkrētā motora izgatavotāja atsevišķie garantijas noteikumi

Garantija stājas spēkā ar brīdi, kad gala patērētājs to iegādājas. Noteicošais ir datums uz pirkuma oriģinālās kvīts. Ja nepieciešams izmantot garantiju, lūdzu, vērsieties ar šo garantijas apliecinājumu un pirkuma čeku pie preces pārdevēja vai tuvākajā autorizētajā klientu apkalpošanas centrā. Šis garantijas apliecinājums neattiecas uz pircēja likumīgajām tiesībām attiecībā uz defektu novēršanu pret pārdevēju.

ES ATBILSTĪBAS DEKLARĀCIJA

Mēs ar šo paziņojam, ka mūsu piegādātā izstrādājuma konstrukcija atbilst harmonizēto ES direktīvu prasībām, ES drošības standartiem un izstrādājumam specifiskiem standartiem.

Izstrādājums

Zāliena trimmeris, elektriskais

Veids

GTE 350

GTE 450

GTE 550

Ražotājs

AL-KO Geräte GmbH

Ichenhauser Str. 14

D-89359 Kötz

Pilnvarotais pārstāvis

Andreas Hedrich

Ichenhauser Str. 14

D-89359 Kötz

Sērijas numurs

G130130

ES direktīvas

2006/42/EK

2014/30/EU

2000/14/EK

2014/35/EU

2011/65/EU

Harmonizētie standarti

EN 60335-1

EN 50636-2-91

EN 55014-1

EN 55014-2

EN 61000-3-2

EN 61000-3-3

Skapas jaudas līmenis

EN ISO 3744

izmērītais / garantētais

GTE 350 94 / 96 dB(A)

GTE 450 94 / 96 dB(A)

GTE 550 94 / 96 dB(A)

Pilnvarotā iestāde

Société Nationale de Certification

et d'Homologation

Nr. 0499

Atbilstības novērtējums

2000/14/EK VI pielikums

Kötz, 04.07.2016



Wolfgang Hergeth

Rīkotājdirektors

ИНСТРУКЦИИ ПО ЭКСПЛУАТАЦИИ

Содержание

Предисловие к руководству.....	133
Описание продукта.....	133
Обзор продукта.....	134
Указания по безопасности.....	135
Монтаж.....	136
Ввод в эксплуатацию.....	137
Обслуживание.....	137
Техобслуживание и уход.....	138
Хранение.....	138
Утилизация.....	138
Устранение неисправностей.....	139
Гарантия.....	139
Заявление о соответствии ЕС.....	140

ПРЕДИСЛОВИЕ К РУКОВОДСТВУ

- Перед вводом в эксплуатацию прочтите данное руководство по эксплуатации. Это является предпосылкой надежной эксплуатации и бесперебойной работы.
- Учитывать указания по безопасности и предупреждения, приведенные в данной документации, а также на устройстве
- Настоящая документация является неотъемлемой частью описанного изделия и при продаже должна быть передана покупателю вместе.

Значение знаков



ВНИМАНИЕ!

Точное следование этим предупреждениям может предотвратить нанесение телесных повреждений людям и/или материальный ущерб.



Специальные указания для лучшего понимания и использования.

ОПИСАНИЕ ПРОДУКТА

В этой документации описывается ручной электрический триммер.

Технические данные

Технические данные соответствуют следующим стандартам:

механическая безопасность по стандарту EN 786, 5.1.1, приложение E и D;

уровень звуковой мощности и уровень звуковой энергии по стандарту DIN EN ISO 3744:2010;

измерение вибрации на рукоятках по стандарту EN 28662-1:1992.



Указанные значения были определены, используя стандартизированные методы проверки, и могут быть использованы для сравнения различных электроинструментов.

Помимо прочего, эти значения могут быть использованы для предварительной оценки нагрузки, которой может быть подвержен пользователь вследствие вибраций.



ОСТОРОЖНО!

Фактические значения вибрации могут отличаться от указанных в зависимости от способа использования электроинструмента.

Предпринимайте меры, чтобы защитить себя от вибрационной нагрузки. Учитывайте весь рабочий процесс, включая моменты, когда электроинструмент работает на холостом ходу или выключен.

Эти мероприятия, помимо всего прочего, включают также регулярное обслуживание и уход за электроинструментом и его компонентами, сохранение тепла рук, регулярные перерывы, а также правильное планирование рабочего процесса.



ОСТОРОЖНО!

Средства для защиты слуха могут вас защитить от нарушений слуха.

Знаки на устройстве



Внимание! Проявляйте особую осторожность при работе с устройством.



Перед вводом в эксплуатацию прочтите руководство по эксплуатации!

	Опасность травмирования выбрасываемыми предметами!
	Никому не позволяйте входить в опасную зону.
	Расстояние между устройством и сторонним лицом должно составлять не менее 15 м.
	Не подвергайте устройство воздействию влаги.
	Носите защитные очки, защитный шлем, наушники.
	При повреждении удлинительного кабеля сразу же выньте штекер из розетки!

Регулируемая телескопическая ручка

Триммер оснащен регулируемой телескопической ручкой. Поэтому инструмент можно приспособить к индивидуальному росту, а блок мотора поворачивается.

Поворотная и регулируемая режущая головка

Модели GTE 450 и 550 оснащены режущей головкой, поворот и наклон которой можно регулировать.

Шаговая автоматика

Подача лески регулируется шаговой автоматикой (8-4), поэтому длину режущей лески можно регулировать при работающем моторе.

Предохранительные и защитные устройства

Защита от детей

Отверстие (5 мм) в выключателе для защиты мотора предусмотрено для навесного замка*. Навесной замок предохраняет инструмент от случайного включения.

** Не входит в комплект поставки*

Защитный выключатель на моторе

Триммер оснащен выключателем для защиты мотора, который его выключает в случае перегрузки.

После 15-минутной фазы остывания триммер можно опять включить.



ВНИМАНИЕ!

Опасность получения травмы!

Не отключайте предохранительные и защитные приспособления.

Использование по назначению

Это устройство предназначено для подравнивания газонов травы на частных участках. Иное, выходящее за это использование считается ненадлежащим (использованием не по назначению).

- Данное устройство не предназначено для использования лицами (включая детей) с ограниченными возможностями сенсорной системы или ограниченными интеллектуальными возможностями, а также лицами с недостаточным опытом и знаниями, кроме случаев контроля или инструктирования по вопросам использования прибора со стороны лиц, ответственных за их безопасность. За детьми необходимо присматривать, чтобы они не играли с данным устройством.



ВНИМАНИЕ!

Запрещено применять устройство для промышленных целей.

ОБЗОР ПРОДУКТА

В обзоре изделия (1) дается краткий обзор изделия.

1-1	Верхняя ручка
1-2	Выключатель с защитой от детей
1-3	Штепсель устройства
1-4	Эластичная муфта для кабеля
1-5	Дополнительная ручка
1-6	Держатель запасной шпультки *
1-7	Телескопическая ручка
1-8	Верхняя направляющая втулка
1-9	Нижняя направляющая втулка
1-10	Кнопка фиксации режущей головки *
1-11	Режущая головка с мотором

1-12	Защитная скоба для растений
1-13	Ведущее колесо *
1-14	Защитный щит с лескообрезчиком
1-15	Шпилька с леской
	* зависит от устройства

УКАЗАНИЯ ПО БЕЗОПАСНОСТИ



ВНИМАНИЕ!

Режущий инструмент продолжает вращаться даже после выключения мотора.

- Перед использованием проверьте, не повреждены и не изношены ли сетевые провода или удлинительные кабели.
- Удлинительный кабель необходимо держать подальше от режущих инструментов.
- Если провод будет поврежден во время использования, немедленно отключите его от сети. **НЕ КАСАЙТЕСЬ ПРОВОДА, ПОКА НЕ ОТСОЕДИНИЛИ ЕГО ОТ СЕТИ.**
- При эксплуатации триммера необходимо носить соответствующую защитную одежду, защитные очки и перчатки
- Не разрешайте детям или необученным лицам использовать и обслуживать устройство. В местных правилах также может быть указан возраст оператора.
- Прекращайте использовать устройство, если вблизи находятся другие лица, в особенности дети или домашние животные.
- Работать можно только при дневном свете или при хорошем освещении.
- Перед вводом устройства в эксплуатацию или после удара проверьте, нет ли на устройстве следов износа или повреждения, и, при необходимости, произведите ремонт.
- Устройство нельзя использовать, если повреждены защитные элементы.
- Когда включаете мотор, держите руки и ноги подальше от режущих деталей.
- Во время обрезки лески можно пораниться.
- После извлечения новой лески устройство можно включать, только если оно находится в нормальном рабочем положении.
- Не устанавливайте металлические режущие элементы.
- Использовать только оригинальные запасные части.
- Перед проверкой, чисткой или работой с устройством, а также когда устройство не используется, сетевой штепсель должен быть выключен из розетки.
- Необходимо следить, чтобы воздушное отверстие не засорилось.
- Работа с устройством всегда представляет риск, даже при соблюдении правил техники безопасности и дополнительных требований.
- Содержите ручки сухими и чистыми.
- Уберите все посторонние предметы из рабочей области.
- Пользоваться устройством, находящимся только в технически исправном состоянии
- Всегда держите предохранительный щиток, головку с леской и двигатель свободными от остатков скошенной травы.
- Не допускайте попадания частей тела и одежды в режущий аппарат.
- Лица, не работавшие с триммером, должны научиться обращаться с устройством при выключенном двигателе.
- Носите соответствующую рабочую одежду.
- При работе следует обращать внимание на устойчивое положение.
- При использовании всегда держите прибор двумя руками.
- Никому не позволяйте входить в опасную зону.
- Не оставляйте устройство без присмотра.
- При работе на склонах следует всегда находиться ниже режущего устройства.

- При проведении работ на склонах:
 - Никогда не работайте на гладкий и скользкий склон.
 - Всегда старайтесь занять максимально устойчивое положение.
 - Всегда стригите траву поперек склона, никогда не ведите газонокосилку вверх или вниз.
 - Не стригите траву на склонах под углом больше 20°!
 - Особая осторожность при развороте!
- После контакта с посторонними предметами:
 - Выключить двигатель.
 - Проверьте устройство на предмет повреждения.
- Не работайте с устройством под воздействием алкоголя, наркотиков или медикаментов.
- В целях предотвращения несчастных случаев необходимо соблюдать требования техники безопасности.

Электрическая безопасность



ВНИМАНИЕ!

Опасность при прикосновении к частям, находящимся под напряжением!

При повреждении удлинительного кабеля сразу же выньте штекер из розетки! Рекомендуем подключать устройство через устройство защитного отключения, срабатывающее при номинальном токе утечки < 30 мА.

- Напряжение в сети дома должно соответствовать напряжению, указанному в технических характеристиках; не подключайте устройство к источнику с другим напряжением.
- Используйте только удлинители, рассчитанные на использование вне помещений, с минимальным сечением 1,5 мм². Всегда полностью разматывайте кабельные катушки.
- Запрещается использовать поврежденные или ломкие удлинительные кабели.
 - ⇒ *Перед каждым пуском проверяйте состояние удлинительного кабеля.*

- Удлинительные кабели закрепляют в эластичной муфте для кабеля.
- Не подвергайте устройство воздействию влаги.
- Не подпускайте детей к устройствам, которые подключены к сети.

МОНТАЖ



ВНИМАНИЕ!

Эксплуатировать устройство разрешено только после полного монтажа.

Установка защитного щита



Нож, встроенный в защитный кожух, автоматически обрезает режущую нить до оптимальной длины.

GTE 350

1. Установите защитный щит на режущую головку (2-1).
2. Проверьте, чтобы леска лежала свободно.
3. Закрепите при помощи 4-х приложенных винтов.

GTE 450, GTE 550

1. Установите защитный щит на режущую головку (2-1).
2. Проверьте, чтобы леска лежала свободно.
3. Затем привинтите защитный щит при помощи входящих в комплект винтов (2-1).
4. Установите ведущее колесо на защитный кожух и привинтите при помощи винтов (2-2).

Установка дополнительной ручки

GTE 350

1. Осторожно раздвиньте скобу дополнительной ручки (3-1).
2. Передвигайте дополнительную ручку по креплению (3-2).
3. Зафиксируйте дополнительную ручку на зубчатом ободу.
4. Вставьте и затяните крепежные винты (3-3).

GTE 450, GTE 550

Используя перекидной рычаг в дополнительной ручке, можно отрегулировать месторасположение ручки.

1. Передвигайте крепление по стержню.
2. Осторожно раздвиньте скобу дополнительной ручки (3-1).
3. Передвигайте дополнительную ручку по креплению (3-2).
4. Зафиксируйте дополнительную ручку на зубчатом ободке.
5. Закрепите перекидной рычаг при помощи крепежных винтов.
6. Затяните крепежные винты таким образом, чтобы перекидной рычаг можно было перемещать, приложив небольшое усилие (3-3).

ВВОД В ЭКСПЛУАТАЦИЮ



ВНИМАНИЕ!

Перед началом эксплуатации всегда проводите визуальную проверку.

Регулирование телескопической ручки

1. Чтобы вытянуть, поверните верхнюю крепежную втулку примерно на 180° направо (4-1).
2. Телескопическую ручку регулируют соответственно росту пользователя. Телескопическую ручку можно удлинить примерно на 10 см (4-2).
3. Привинтите крепежную втулку (4-3).

Поворачивание режущей головки

Например, чтобы подрезать края газона, режущую головку можно повернуть на 180° (5, 6).

1. Отвинтите нижнюю крепежную втулку (5-1).
2. Поверните телескопическую ручку на 180° (5-2).
3. Привинтите крепежную втулку (5-3, 6-1).

Наклон режущей головки

Изменив угол наклона, можно подрезать траву в труднодоступных местах, например, под скамейками, выступами и т.д.

1. Нажмите кнопку фиксации (7-1).
2. Зафиксируйте режущую головку в желаемом месте (7-2).
3. Освободите кнопку фиксации.



Перед первым использованием снимите кожух с лескообрезчика.

Включение триммера

1. Протяните удлинительный кабель через эластичную муфту.
2. Подключите удлинительный кабель к электросети.
3. Займите надежное положение.
4. Держите устройство двумя руками. В этот момент режущая головка не должна находиться на земле.
5. Возьмитесь за дополнительную ручку одной рукой, а за верхнюю ручку другой рукой.
6. Нажмите и держите выключатель на верхней ручке. Устройство начинает работать.
7. Дайте устройству немного поработать на холостом ходу. Укоротите режущую леску до необходимой длины.
8. Если выключатель отпустить, устройство выключается.



После выключения устройства режущая головка будет вращаться еще несколько секунд.

ОБСЛУЖИВАНИЕ

- Включите устройство, когда приблизитесь к траве, которую необходимо подрезать.
- Слегка наклоните устройство вперед и медленно двигайтесь вперед (9).
- Чтобы подрезать траву, поворачивайте устройство направо и налево (9).

Длинную траву подрезают слоями. Всегда подрезайте сверху (10-1, 10-2) вниз.



Во время работы подача лески должна быть повернута в сторону газона. Шаговая автоматика обеспечивает оптимальную длину лески.

- Защитную скобу для растений используют, чтобы держать устройство на требуемом расстоянии от препятствий (11-1).
- Скошенную траву вынимают, когда устройство находится в вертикальном положении.



ВНИМАНИЕ!

В процессе эксплуатации электроинструмента величина вибрации может отличаться от указанного значения в зависимости от применения устройства.

- Не перегружайте устройство во время работы.

ТЕХОБСЛУЖИВАНИЕ И УХОД



ВНИМАНИЕ!

Угроза электрошока!

Перед обслуживанием устройств отключите его от сети и обеспечьте, чтобы никто его повторно не включил.

- После использования выньте штепсель из розетки и проверьте, не повреждено ли устройство.
- Высушите устройство и храните его в месте, недоступном для детей и посторонних лиц.
- Электрические неполадки имеют право устранять только квалифицированные специалисты.
- Устройство нельзя пользоваться, если ножа в лескообрезчике нет или он поврежден.
- Всегда держите предохранительный щиток, головку с леской и двигатель свободными от остатков скошенной травы.
- Не обдавать устройство струей воды! Проникнувшая внутрь вода (система зажигания, карбюратор ...) может стать причиной неисправностей.
- Не подвергайте устройство воздействию влаги.
- Регулярно проверяйте исправность устройства.
- Не используйте чистящие средства и растворители. Они могут необратимо повредить устройство.

Замена катушки с режущей леской

(Резервная катушка с леской GTE № арт. 112966)

1. Откройте защитную крышку, нажав на оба фиксатора (8-1).
2. Извлеките пустую катушку (8-2).
3. Установите новую катушку с леской.
4. Убедитесь, что леска лежит на месте (8-3).
5. Вытяните концы лески с обеих сторон.
6. Установите защитную крышку и зафиксируйте фиксаторы.

ХРАНЕНИЕ

- Чистите устройство и его компоненты после каждого использования.



Вешайте триммер за ручку. Таким образом режущая головка не будет перегружена.

- Храните устройство в сухом и защищенном от мороза месте.

УТИЛИЗАЦИЯ



Вышедшие из строя приборы, аккумуляторы и батареи запрещается утилизировать вместе с бытовыми отходами!

Инструмент, его упаковка и принадлежности изготовлены из материалов, подлежащих вторичной переработке, поэтому их следует утилизировать соответствующим образом.

УСТРАНЕНИЕ НЕИСПРАВНОСТЕЙ

Неисправность	Возможная причина	Способ устранения
Мотор не включается	Сработал выключатель для защиты мотора Нет сетевого напряжения	Подождите, пока выключатель для защиты мотора снова не включит триммер. Проверьте предохранитель/защитный выключатель, поручите электрику проверить линию электроснабжения Проверьте удлинительный кабель, при необходимости замените
Триммер вибрирует	Катушка с леской загрязнена	Почистите катушку, при необходимости замените
Плохо подрезает траву	Катушка пустая	Замените катушку
	Недостаточная длина лески	Отрегулируйте длину лески



В случае возникновения повреждений, которые не указаны в данной таблице, или повреждений, с которыми пользователь не может справиться сам, обращайтесь в нашу службу обслуживания клиентов.

ГАРАНТИЯ

Производитель устраняет возможные дефекты материалов или производственный брак устройства в течение установленного законом срока подачи рекламаций на свое усмотрение путем ремонта или замены. Срок определяется законодательством страны, в которой приобретено устройство.

Гарантия действует только при следующих условиях: Гарантия аннулируется

- при попытках ремонта устройства
- при техническом изменении устройства;
- при применении не по назначению (например, в коммерческих целях).
- при нарушении надлежащего использования;
- при применении не по назначению (например, в коммерческих целях).
- при нарушении руководства по эксплуатации
- при использовании оригинальных запчастей

Гарантия не распространяется:

- на повреждения лакового покрытия, которые объясняются нормальным износом;
- изнашивающиеся детали, которые в каталоге запчастей заключены в рамку [xxx xxx (x)]
- двигатели внутреннего сгорания: на них распространяются условия предоставления гарантии от производителя

Гарантийный период начинается с даты приобретения первым покупателем. Такой датой считается дата оригинального документа на покупку. В гарантийном случае обратитесь с данным гарантийным письмом и документом, подтверждающим покупку товара, к своему дилеру или в ближайший авторизованный сервисный центр. Гарантия дает право покупателю предъявлять производителю претензии относительно устранения недостатков изделия.

ЗАЯВЛЕНИЕ О СООТВЕТСТВИИ ЕС

Настоящим заявляем, что данный продукт в представленной нами модификации соответствует требованиям гармонизированных директив ЕС, стандартов безопасности ЕС и специальных стандартов, распространяющихся на данный продукт.

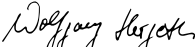
<p>Продукт Триммер, электрический</p> <p>Тип GTE 350 GTE 450 GTE 550</p>	<p>Изготовитель AL-KO Geräte GmbH Ichenhauser Str. 14 D-89359 Kötz</p>	<p>Уполномоченный Andreas Hedrich Ichenhauser Str. 14 D-89359 Kötz</p>
<p>Серийный номер G130130</p>	<p>Директивы ЕС 2006/42/EK 2014/30/EU 2000/14/EK 2014/35/EU 2011/65/EU</p>	<p>Гармонизированные стандарты EN 60335-1 EN 50636-2-91 EN 55014-1 EN 55014-2 EN 61000-3-2 EN 61000-3-3</p>
<p>Уровень звуковой мощности EN ISO 3744 замеренный / гарантированный GTE 350 94 / 96 дБ(A) GTE 450 94 / 96 дБ(A) GTE 550 94 / 96 дБ(A)</p>	<p>Оценка соответствия 2000/14/ЕС приложение VI</p>	<p>Kötz, 04.07.2016</p> <p></p> <p>Wolfgang Hergeth Управляющий директор</p>
<p>Нотифицированный орган Société Nationale de Certification et d'Homologation № 0499</p>		

ІНСТРУКЦІЇ З ЕКСПЛУАТАЦІЇ**Зміст**

Передмова до посібника.....	141
Опис виробу.....	141
Огляд продукції.....	142
Вказівки щодо безпеки.....	143
Монтаж.....	144
Введення в експлуатацію.....	144
Керування.....	145
Технічне обслуговування і догляд.....	145
Зберігання.....	146
Утилізація.....	146
Допомога в разі неполадок.....	147
Гарантія.....	147
Декларація про відповідність стандартам ЄС.....	148

ПЕРЕДМОВА ДО ПОСІБНИКА

- Прочитайте цей посібник з експлуатації перед початком роботи з інструментом. Це забезпечить його безпечну й безперебійну роботу.
- Виконуйте вказівки щодо безпеки та попередження, наведені в цьому документі та на пристрої.
- Документація є частиною продукту і повинні бути передані покупцеві для продажу

Пояснення знаків**УВАГА!**

Точне виконання цих попереджень допоможе уникнути тілесних ушкоджень та матеріальних збитків.



Спеціальні вказівки для кращого розуміння та використання.

ОПИС ВИРОБУ

Цей документ описує механічний електричний тример (електрокоса).

Технічні характеристики

Технічні характеристики відповідають таким нормам:

Механічна безпека — за стандартом EN 786, 5.1.1, Додатки E та D,

Рівень гучності звуку та рівень звукової енергії — за стандартом DIN EN ISO 3744:2010

Вимірювання механічних вібрацій на ручці — за стандартом EN 28662-1:1992



Вказані значення було розраховано за допомогою стандартної тестової процедури; їх можна використовувати задля порівняння різних електричних приладів.

Окрім того, ці значення можна використовувати для попереднього розрахунку навантажень користувача, спричинюваних вібрацією.

**ПОПЕРЕДЖЕННЯ!**

В залежності від використання приладу фактичне значення вібрації може відрізнятись від наданого.

Задля захисту від вібрації слід вжити відповідних заходів. При цьому слід враховувати весь процес, включаючи час роботи приладу без навантаження або його вимкнення.

До відповідних заходів відносяться регулярний технічний догляд та обслуговування приладу та його насадок, розігрівання ручок, регулярні перерви в роботі та планування робочого процесу.

**ПОПЕРЕДЖЕННЯ!**

Задля уникнення пошкодження слуху слід вдягати захист для органів слуху.

Знаки на пристрої

Увага! Проявляйте особливу обережність під час роботи із пристроєм.



Перед введенням в експлуатацію прочитайте довідник з експлуатації!



Небезпека при викиданні предметів!



Нікому не дозволяйте заходити у небезпечну зону.

	Відстань між пристроєм та третіми особами повинна складати мінімум 15 м.
	Не слід піддавати прилад дії вологи чи води.
	Використовуйте захисні окуляри, шолом та засоби захисту слуху.
	Негайно від'єднайте штекер від електромережі, якщо подовжувальний кабель пошкоджений чи перегнутий!

Регульована телескопічна ручка

Цей тример обладнано регульованою телескопічною ручкою. Завдяки цьому прилад можна регулювати відповідно до зросту користувача, змінюючи положення кришки двигуна.

Відкидна та регульована різальна голівка

GTE 450 та 550 обладнано відкидною та регульованою за кутом нахилу різальною голівкою.

Автоматика дотику

В нитяній голівці розташовано пристрій автоматики дотику (8-4), тож двигун працює доти, доки витягується різальна ліска.

Пристрої безпеки та запобіжні пристрої

Замок від дітей

Отвір (5 мм) на стартері мотору призначено для висного замка*. Висний замок попередить випадкове активування пристрою.

* Не входить до комплекту

Запобіжний автомат для двигуна

Тример постачається обладнаним запобіжним автоматом для двигуна, що вимикає двигун у разі перевантаження.

Після охолодження, що триває зазвичай 15 хвилин, тример знову можна вмикати.

застосування вважається застосуванням не за призначенням.

■ Цей пристрій не призначено для використання особами (включаючи дітей) зі зниженими фізичними, сенсорними або розумовими здібностями або недостатнім досвідом чи/або знаннями, якщо тільки їх не контролює особа, що відповідає за їхню безпеку та надає їм вказівки щодо того, як слід використовувати пристрій. Слід суворо контролювати дітей задля уникнення гри з пристроєм.



УВАГА!

Прилад не дозволяється експлуатувати з професійною метою.

ОГЛЯД ПРОДУКЦІЇ

У огляді продукції (1) надається опис приладу.

1-1	Верхня ручка
1-2	Перемикач із замком для дітей
1-3	Штепсельні різки
1-4	Засіб для захисту кабелю від натягування
1-5	Додаткова ручка
1-6	Затискач з котушкою для ліски
1-7	Телескопічна ручка
1-8	Верхня напрямна втулка
1-9	Нижня напрямна втулка
1-10	Стопорне затискання для різальної голівки *
1-11	Різальна голівка з мотором
1-12	Скоба захисту рослин
1-13	Напрямне колесо *
1-14	Захисний козирок з ножом для обрізання ліски
1-15	Котушка для ліски
	* залежить від комплектації



УВАГА!

Небезпека отримання травми!

Не відключайте запобіжні й захисні пристрої.

Використання за призначенням

Даний пристрій призначений для підрізання газонів у приватному секторі. Інше

ВКАЗІВКИ ЩОДО БЕЗПЕКИ**УВАГА!**

Обертання різальних інструментів продовжується навіть після зупинення мотора.

- Перед використанням слід перевірити дроти живлення та подовжувачі на предмет пошкоджень або старіння.
- Тримайте подовжувачі подалі від різальних приладів.
- У разі пошкодження лінії під час використання слід негайно від'єднати прилад від мережевого живлення. НЕ ТОРКАТИСЯ ЛІНІЇ ДО ТОГО, ЯК ЇЇ ВІДКЛЮЧЕНО.
- Відповідний одяг, захист очей та рукавички
- Заборонено дозволяти дітям та некваліфікованим особам експлуатувати або виконувати технічний догляд за приладом. Місцеві норми безпеки також можуть обмежувати вік оператора
- Слід припиняти користування приладом у випадку появи поблизу людей, особливо, дітей, або тварин.
- Дозволяється працювати лише при денному або дуже гарному штучному освітленню.
- Перед початком роботи, а також після будь-яких зіткнень чи ударів, слід оглянути прилад на предмет будь-яких ознак пошкодження та виконати необхідні ремонтні дії.
- Забороняється використовувати прилад з пошкодженим чи відсутнім обладнанням з безпеки.
- Завжди тримайте руки та ноги подалі від різального пристрою, особливо від мотора.
- Пошкодження може спричинити будь-який пристрій, що використовується для різання довжини ліски.
- Після витягування нової ліски пристрій завжди переходить до свого стандартного стану, перш ніж його вмикають.
- Ніколи не встановлюйте металеві різальні елементи.
- Використовувати лише оригінальні запасні частини.
- Пристрій слід від'єднувати від мережі живлення перед оглядом, чищенням або роботою з ним, якщо його не використовують за прямим призначенням.
- Завжди слід перевіряти отвори на наявність сміття.
- Незалежно від вживання технічних та додаткових заходів безпеки під час роботи с приладом завжди залишається деякий ризик.
- Ручки повинні бути сухі та чисті.
- Видаляйте сторонні предмети з робочої зони.
- Дозволяється використовувати прилад лише в технічно бездоганному стані
- Завжди піклуйтесь про те, щоб захисний щиток, головка із ліскою та двигун були чистими від залишків підрізаної трави.
- Не наближайте тіло та одяг до ріжучого механізму.
- Особи, які не вміють працювати із тримером, повинні навчатися, коли двигун вимкнений.
- Слід вдягати відповідний захисний одяг.
- Слідкуйте за безпечністю та стабільністю свого робочого положення.
- Завжди керуйте пристроєм обома руками.
- Нікому не дозволяйте заходити у небезпечну зону.
- Не залишайте пристрій без нагляду
- При роботі на схилі завжди стійте нижче ріжучого пристрою.
- При роботі на схилах:
 - Ніколи не працюйте на гладкий і слизький схил.
 - Завжди намагайтеся зайняти максимально стійке положення.
 - Завжди стрижіть траву поперек схилу, ніколи не рухайтесь вгору чи вниз.
 - Не стрижіть траву на схилах під кутом більш ніж 20°!
 - Особлива обережність під час обертання!
- Після контакту із стороннім предметом:
 - Вимкнути двигун.
 - Перевірити пристрій на пошкодження.
- Не користуйтеся пристроєм у стані сп'яніння, під впливом наркотичних або лікарських засобів.

- Слід дотримуватися правил із запобігання нещасних випадків.

Електрична безпека



ОБЕРЕЖНО!

Небезпека під час дотику до струмопровідних деталей!

Негайно від'єднайте штекер від електромережі, якщо подовжувальний кабель пошкоджений чи перегнутий! Ми рекомендуємо здійснити підключення через автоматичний запобіжний вимикач із номінальним струмом пошкодження < 30 мА.

- Домашня мережева напруга повинна збігатися з даними для мережевої напруги в технічній документації. Не використовуйте будь-яку іншу напругу живлення.
- Використовуйте тільки подовжувальні кабелі, що призначені для використання на відкритому повітрі, з мінімальним поперечним перетином 1,5 мм². Кабельні барабани повинні бути повністю розмотані.
- Забороняється використовувати пошкоджені та зношені подовжувальні кабелі.
 - ⇒ *Перед кожним введенням в експлуатацію перевіряйте стан подовжувальних кабелів.*
- Слід закріплювати подовжувачі у затискувачах для кабелів.
- Не слід піддавати прилад дії вологи чи води.
- Слід тримати дітей подалі від підключених до мережі живлення приладів.

МОНТАЖ



УВАГА!

Експлуатація приладу дозволяється лише після повного завершення його монтажу.

Встановлення захисного козирка



Інтегрований в захисний ковпак ніж автоматично обрізає ріжучу ліску до оптимальної довжини.

GTE 350

1. Захисний козирок на різальній голівці (2-1).
2. Переконайтеся в тому, що нитку видно.
3. Закріпіть її 4-ма гвинтами.

GTE 450, GTE 550

1. Захисний козирок на різальній голівці (2-1).
2. Переконайтеся в тому, що нитку видно.
3. Повністю загвинтіть захисний козирок комплектними гвинтами (2-1).
4. Встановіть напрямне колесо на захисний ковпак та загвинтіть гвинти (2-2).

Монтаж допоміжної ручки

GTE 350

1. Злегка потягніть пускову дужку допоміжної ручки (3-1).
2. Зніміть допоміжну ручку з утримувача (3-2).
3. Встановіть допоміжну ручку у зубчате зчеплення.
4. Прикріпіть болтове кріплення та затягніть стяжний болт (3-3).

GTE 450, GTE 550

Тримаючи коромисло у допоміжній ручці, відрегулюйте кут нахилу ручки за потребою.

1. Встановіть на рукоятку.
2. Злегка потягніть пускову дужку допоміжної ручки (3-1).
3. Зніміть допоміжну ручку з утримувача (3-2).
4. Встановіть допоміжну ручку у зубчате зчеплення.
5. Встановіть коромисло з болтовим кріпленням стяжним болтом.
6. Загвинтіть болтове кріплення так, щоб коромисло рухалося лише незначним зусиллям (3-3).

ВВЕДЕННЯ В ЕКСПЛУАТАЦІЮ



УВАГА!

Перед уведенням в експлуатацію завжди оглядайте пристрій.

Відрегулюйте телескопічну ручку

1. Для вивільнення поверніть верхнє стопорне затискання прибіл. на 180° праворуч (4-1).
2. Телескопічна ручка регулюється відповідно до зросту користувача. Телескопічна ручка подовжується прибіл. на 10 см (4-2).
3. Затягніть стопорне затискання (4-3).

Поверніть різальну голівку

Напр., для того щоб обробити краї гazonів, різальну голівку можна повернути на 180° (5, 6).

1. Послабте стопорне затискання (5-1).
2. Поверніть телескопічну ручку на 180° (5-2).
3. Загвинтіть стопорне затискання (5-3, 6-1).

Нахиліть різальну голівку

Завдяки зміненому куту нахилу можна скошувати траву в таких важкодоступних місцях, як під лавками, виступами і т.і.

1. Натисніть на стопорне затискання (7-1).
2. Встановіть різальну голівку під бажаним кутом нахилу та зафіксуйте (7-2).
3. Вивільніть стопорне затискання.



Змініть захист ножа для обрізання ліски перед першою експлуатацією.

Запуск тримера

1. Закріпіть подовжувач засобами для захисту кабелю від натягування.
2. Під'єднайте подовжувач до мережі живлення.
3. Встановіть прилад у надійне положення.
4. Тримайте прилад обома руками. При цьому на дозволяйте різальній голівці торкатися ґрунту.
5. Тримайте допоміжну ручку однією рукою, а іншою охопіть верхню рукоятку.
6. Увімкніть рукоятку, утримуючи її рукою. Прилад увімкнеться.
7. Декілька хвилин тример має попрацювати ялово. В результаті різальну ліску буде обрізано до потрібної довжини.
8. У разі відпускання перемикача прилад вимикається.



Після вимкнення живлення приладу голівка з ножем для обрізання ліски працюватиме ще декілька секунд.

КЕРУВАННЯ

- Прилад слід вмикати до того, як ви наблизитесь до трави, яку обрізатимете.
- Злегка нахиливши прилад уперед, повільно починайте рухатися (9).
- Для обрізання трави нахиліть прилад праворуч і ліворуч (9).

Довгу траву слід обрізати «пошарово». Завжди зверху униз (10-1, 10-2), наближаючись до низу.



Під час роботи нитяна голівка поступово обрізає гazon. Функція автоматики дотику забезпечує оптимальну довжину ліски.

- Користуючись скобою захисту рослин, тримайте прилад на відповідній відстані від перешкод (11-1).
- Видаляйте залишки зрізаної трави лише з вимкненим мотором.



УВАГА!

Під час експлуатації електроінструмента величина вібрації може відрізнятися від вказаного значення в залежності від застосування пристрою.

- Не перевантажуйте прилад під час роботи.

ТЕХНІЧНЕ ОБСЛУГОВУВАННЯ І ДОГЛЯД



ОБЕРЕЖНО!

Стережіться ризику ураження електричним струмом!

Перед здійсненням технічного догляду чи обслуговування від'єднайте прилад від мережі та захистіть його від повторного увімкнення.

- Витягніть мережевий шнур з розетки та перевірте прилад на предмет пошкоджень
- Висушіть пристрій та зберігайте його у місці, недоступному для дітей та сторонніх осіб.
- Електричні неполадки мають виправлятися лише в авторизованих сервісних центрах.
- Забороняється користуватися приладом із пошкодженим лезом ножів для обрізання ліски.

- Завжди піклуйтесь про те, щоб захисний щиток, головка із ліскою та двигун були чистими від залишків підрізаної трави.
- Не поливати прилад водою! Проникання всередину води (в систему запалювання, карбюратор...) може спричинити пошкодження.
- Не слід піддавати прилад дії вологи чи води.
- Слід періодично перевіряти прилад на його придатність до експлуатації.
- Заборонено використовувати чистячі засоби або розчини. Їх використання може спричинити невивправне пошкодження приладу.

Заміна катушки для ліски

(Змінна катушка для ліски GTE Арт. № 112966)

1. Відкрийте кришку, натиснувши на обидва фіксатори (8-1).
2. Вийміть порожню катушку для ліски (8-2).
3. Вставте нову катушку.
4. Переконайтеся в тому, що пружину розташовано на відповідному місці (8-3).
5. Протягніть ліску з обох боків назвні.
6. Закрийте кришку та зафіксуйте її.

ЗБЕРІГАННЯ

- Прилад та його аксесуари слід очищувати після кожного використання.



Тример слід вішати на гачок. Таким чином різальна голівка не отримуватиме зайвого навантаження.

- Прилад слід зберігати у сухому теплому місці.

УТИЛІЗАЦІЯ



Забороняється утилізувати прилади, батареї чи акумулятори, що стали непридатними, разом із побутовими відходами!

Упаковка, сам пристрій та його приладдя виконані з матеріалів, що можуть бути використані повторно, тому вони підлягають відповідній утилізації.

ДОПОМОГА В РАЗІ НЕПОЛАДОК

Неполадка	Можлива причина	Рішення
Двигун не працює	Запобіжний автомат двигуна вимкнувся. Мережева напруга відсутня	Зачекайте, доки запобіжний автомат знову ввімкне тример. Кваліфікований електрик має перевірити запобіжники / запобіжний вимикач та електроживлення Перевірте подовжувачі, та, за необхідності, використовуйте нові
Тример вібрує	Котушка для ліски забруднена	Почистіть катушку або замініть її, якщо це необхідно
Газон підрізається погано	Котушка для ліски порожня	Замініть катушку для ліски
	Невідповідна довжина ліски	Відрегулюйте довжину ліски



З неполадками, не вказаними в цьому переліку, або з тими, які ви не в змозі подолати самостійно, звертайтеся до місцевого сервісного центру.

ГАРАНТІЯ

Ми усуваємо можливі дефекти матеріалів чи виробничий брак пристрою впродовж встановленого законом терміну подачі рекламаций на свій розсуд шляхом ремонту чи заміни. Термін визначається законодавством країни, у якій було придбано пристрій.

Гарантія діє лише за наступних умов:

- при належному використанні пристрою;
- при дотриманні довідника з експлуатації;
- при використанні оригінальних запчастин.

Гарантія анулюється:

- при спробах ремонту пристрою;
- при технічних змінах пристрою;
- при застосуванні не за призначенням (напри-клад, у комерційних цілях).

Гарантія не поширюється:

- на пошкодження лакового покриття, які пояснюються нормальним зношуванням;
- деталі, що зношуються, у каталозі запчастин включені в рамку [xxx xxx (x)]
- двигуни внутрішнього згоряння: для них діють гарантійні положення відповідного виробника.

Гарантійний період починається з дати придбання першим покупцем. Такою датою вважається дата оригінального документу на придбання. У гарантійному випадку зверніться з даним гарантійним листом та документом, який підтверджує купівлю то-вару, до свого дилера чи до найближчого авторизованого сервісного центру. Гарантія дає право покупцеві пред'являти виробникові претензії відносно усунування недоліків виробу.

ДЕКЛАРАЦІЯ ПРО ВІДПОВІДНІСТЬ СТАНДАРТАМ ЄС

Цим документом ми заявляємо, що цей спроектований нами продукт відповідає вимогам погоджених директив ЄС, стандартам безпеки ЄС, а також іншим стандартам, що застосовані до цього продукту.

Продукт Триммер, електричний	Виробник AL-KO Geräte GmbH Ichenhauser Str. 14 D-89359 Kötz	Уповноважений представник Andreas Hedrich Ichenhauser Str. 14 D-89359 Kötz
Тип GTE 350 GTE 450 GTE 550		
Серійний номер G130130	Директиви ЄС 2006/42/EC 2014/30/EU 2000/14/EC 2014/35/EU 2011/65/EU	Погоджені норми EN 60335-1 EN 50636-2-91 EN 55014-1 EN 55014-2 EN 61000-3-2 EN 61000-3-3
Рівень звуку EN ISO 3744 вимірний / гарантований GTE 350 94 / 96 дБ(A) GTE 450 94 / 96 дБ(A) GTE 550 94 / 96 дБ(A)		
Уповноважений орган сертифікації Національне товариство з сертифікації та атестації (Société Nationale de Certification et d'Ho- mologation) № 0499	Оцінка відповідності 2000/14/EC Додаток VI	Kötz, 04.07.2016  Wolfgang Hergeth Керівний директор

EREDETI HASZNÁLATI UTASÍTÁS

Tartalomjegyzék

A kézikönyvről.....	149
Termékleírás.....	149
Termékáttekintés.....	150
Biztonsági utasítások.....	150
Szerelés.....	152
Üzembe helyezés.....	152
Kezelés.....	153
Karbantartás és ápolás.....	153
Tárolás.....	153
Hulladékkezelés.....	154
Hibaelhárítás.....	155
Garancia.....	155
EK-megfelelőségi nyilatkozat.....	156

A KÉZIKÖNYVRŐL

- Az üzembe helyezés előtt olvassa át ezt a dokumentumot. Ez a zavarmentes munkavégzés és a hibamentes kezelés feltétele.
- Ügyeljen a kézikönyvben és a terméken található biztonsági előírásokra és figyelmeztető utalásokra.
- Ez a dokumentáció a benne leírt termék kötelező tartozéka, és a termék eladása esetén át kell adni a vásárlónak.

Jelmagyarázat



FIGYELEM!

A jelen figyelmeztető utasítások pontos betartásával kerülheti el a személyi sérülést és / vagy vagyoni kárt.



Különleges információk a jobb érthetőség és kezelés érdekében.

TERMÉKLEÍRÁS

A jelen dokumentáció a kézi szegélynyírórt ismerteti.

Műszaki adatok

Műszaki adatok az alábbi szabványok szerint
Mechanikai biztonság az EN 786, 5.1.1, E és D melléklet szerint

Hangteljesítmény- és hangenergiaszint a DIN EN ISO 3744:2010 szerint

Mechanikai rezgések mérése a kézi fogantyún az EN 28662-1:1992 szerint



A megadott értékeket szabványos vizsgálati eljárás alapján nyerték, és felhasználhatók különböző elektromos szerszámok egymással való összehasonlítására.

Ezenkívül ezek az értékek alkalmasak arra, hogy a rezgések következtében a felhasználót érő terheléseket előre meg lehessen becsülni.



FIGYELMEZTETÉS!

Az elektromos szerszám alkalmazásának módjától függően a tényleges rezgési értékek eltérhetnek a megadottaktól.

Tegyen intézkedéseket annak érdekében, hogy megvédje magát a rezgési terhelésektől. Ennek során vegye figyelembe a teljes munkafolyamatot, tehát azokat az időpontokat is, amelyekben az elektromos szerszám terhelés nélkül működik vagy ki van kapcsolva.

A megfelelő intézkedések közé tartozik többek között az elektromos szerszám és a szerszámberendezés rendszeres karbantartása és gondozása, a kéz melegen tartása, rendszeres szünetek, valamint a munkafolyamatok helyes megtervezése.







FIGYELMEZTETÉS!

Hallásvédő viselésével megelőzheti a halláskárosodásokat.

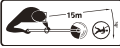
Szimbólumok a készüléken

	Figyelem! Különös óvatossággal kezelje.
	Üzembe helyezés előtt olvassa el a használati utasítást!
	A szétszóródó tárgyak veszélyeseek!
	Ne engedjen másokat a veszélyes terület közelébe.

	A készülék és egy harmadik, külső személy között legalább 15 m távolság legyen.
	A készüléket ne tegye ki nedvességnek vagy nyirkosságnak.
	Viseljen védőszemüveget, védősisakot és fülvédőt.
	Azonnal válassza le a hálózatról a berendezést, ha megsérült vagy elszakadt az elektromos kábel!

Állítható teleszkópos kar

A szegélynyíróhoz állítható teleszkópos kar tartozik. Ennek segítségével a készülék beállítható az egyéni testmagassághoz, és a motor elforgatható.

Elforgatható és dönthető vágófej

A GTE 450-hez és 550-hez elforgatható és dönthető vágófej tartozik.

Tipp-automatika

A damilfejhez tipp-automatika (8-4) tartozik, ami által a vágódamil működő motor mellett meghosszabbítható.

Biztonsági és védőberendezések

Gyermekzár

A motorvédő kapcsolón lévő furat (5 mm) egy lakathoz* szolgál. A lakat megakadályozza a készülék akaratlan bekapcsolását.

* Nem tartozék

Motorvédő kapcsoló

A szegélynyíróhoz motorvédő kapcsoló tartozik, amely túlterhelés esetén kikapcsol.

Kb. 15 perces lehűlési idő után a szegélynyíró újra bekapcsolható.



FIGYELEM!

Sérülésveszély!

A biztonsági és védőberendezéseket nem szabad üzemen kívül helyezni.

Rendeltetésszerű használat

Ez a készülék magántulajdonú telkek gyepterületének nyírására alkalmas. Más, ettől eltérő használata nem rendeltetésszerűnek minősül.

- Ezt a készüléket korlátozott fizikai, érzékszervi vagy szellemi képességekkel rendelkező személyek (beleértve a gyermekeket), továbbá kellő tapasztalatokkal vagy ismeretekkel nem rendelkező személyek nem használhatják, kivéve a biztonságukért felelős személy felügyeletével, vagy ha e személytől útmutatást kapnak a készülék használatának módjára vonatkozóan. A gyermekekre vigyázni kell, nehogy játszzanak a készülékkel.



FIGYELEM!

A készülék nem működtethető ipari környezetben.

TERMÉKÁTTEKINTÉS

A termékösszefoglaló (1) áttekintést ad a készülékről.

1-1	Felső fogantyú
1-2	Kapcsoló gyermekzárral
1-3	Hálózati dugó
1-4	Kábel-tehermentesítő
1-5	Kiegészítő fogantyú
1-6	Tartó pótszálorsóval *
1-7	Teleszkópos kar
1-8	Felső vezetőhüvely
1-9	Alsó vezetőhüvely
1-10	A vágófej rögzítőgombja *
1-11	Vágófej motorral
1-12	Növényvédő kengyel
1-13	Vezetőkerék *
1-14	Védőpajzs szállévágóval
1-15	Szálorsó
	* készüléktől függő

BIZTONSÁGI UTASÍTÁSOK



FIGYELEM!

A vágószerszámok a motor kikapcsolása után is még tovább forognak.

- A hálózati és a hosszabbítóvezetékét használat előtt ellenőrizze, hogy nem látszanak-e rajtuk sérülések vagy az öregedés jelei.
- A hosszabbítóvezetéseket tartsa távol a vágószerszámoktól.
- Ha a vezeték használat közben megsérül, azonnal válassza le a hálózatról. **NE ÉRJEN A VEZETÉKHEZ, MIELŐTT LEVÁLÁSZTJA A HÁLÓZATRÓL.**
- Mindig megfelelő ruházatban dolgozzon, viseljen szemvédőt és kesztyűt
- A gép működtetését és karbantartását sohasem engedje meg gyermekek és be nem tanított személyek számára. Helyi előírások meghatározhatják a kezelőszemély minimális életkorát.
- Szakítsa meg a gép használatát, ha személyek – főleg gyermekek – vagy háziállatok vannak a közelben.
- Csak nappali fénynél vagy mesterséges világítás mellett végezzen szegélynyírást.
- A gép üzembe helyezése előtt és esetleges ütdés után ellenőrizze a gépet, hogy nem látszanak-e rajta kopás vagy sérülés jelei, és végeztesse el a szükséges javításokat.
- A készüléket sohasem használja sérült vagy hiányzó védőberendezésekkel.
- A kezét és lábát mindig, de különösen a motor bekapcsolása után tartsa távol a vágóberendezéstől.
- A szál levágására szolgáló berendezések sérülésveszélyesek.
- Új szál kihúzása után a gépet mindig tartsa a rendes munkahelyzetében, mielőtt bekapcsolja.
- Sohasem szereljen fém vágóelemeket.
- Csak eredeti alkatrészeket és az eredeti tartozékokat.
- Húzza ki a hálózati dugót a gép ellenőrzése, tisztítása során, ha a gépen munkát végeznek, vagy ha nincs használatban.
- Ügyeljen arra, hogy a szellőzőnyílásokon ne legyen szennyeződés.
- A műszaki és kiegészítő óvintézkedések ellenére a géppel végzett munkáknál mindig fennáll a maradék kockázat.
- A fogantyúkat tartsa tisztán és szárazon.
- Távolítsa el az idegen tárgyakat a munkaterületről.
- A berendezést csak akkor használja, ha műszakilag kifogástalan állapotban van.
- A védőpajzsot, a zsinórfejet és a motort mindig tisztítsa meg a kaszálás során rátapadt anyagoktól.
- A testét és ruházatát tartsa távol a vágószerkezettől.
- A fűnyíró használatában nem járatos személyek a kezelést kikapcsolt motor mellett gyakorolják.
- Viseljen célszerű munkaruházatot.
- Munkavégzés közben ügyeljen arra, hogy biztonságosan álljon.
- A készüléket minden esetben két kézzel kezelje!
- Ne engedjen másokat a veszélyes terület közelébe.
- A készüléket tilos felügyelet nélkül hagyni.
- Ha lejtőn kaszál, mindig a vágószerkezet szintje alatt álljon.
- Lejtőn történő munka során:
 - Soha ne dolgozzon a sima és csúszós lejtőn.
 - Mindig figyeljen a biztos állásra.
 - Mindig keresztbe nyírja a lejtőn a fűvet, soha ne fel-le irányban.
 - Ne nyírja a fűvet 20°-nál nagyobb dőlésszögű lejtőn!
 - Forduláskor legyen nagyon óvatos!
- Ha a gép idegen testtel érintkezik:
 - Kapcsolja ki a motort.
 - Ellenőrizze, nem sérült-e meg a készülék.
- A készüléket ne használja, ha alkohol, kábítószer vagy gyógyszerek hatása alatt áll.
- Tartsa be a baleset-megelőzési előírásokat.

Elektromos biztonság



VIGYÁZAT!

Az elektromos vezető anyagból készült alkatrészek megérintése veszélyt jelenthet.

Azonnal válassza le a hálózatról a berendezést, ha megsérült vagy elszakadt az elektromos kábel! Az elektromos csatlakoztatásnál ajánlott olyan FI-relé bekapcsolása, amelynek névleges áramértéke < 30 mA.

- A házi hálózati feszültségnek meg kell egyeznie a műszaki adatokban leírt hálózati feszültséggel, nem szabad egyéb más tápfeszültséget használni.
- Kizárólag kültéri hosszabbító kábelt használjon, a minimális átmérő: 1,5 mm². A kábeltekeresztet mindig teljesen tekerje le.
- Sérült vagy megtört hosszabbító kábel használata tilos.
 - ⇒ Minden üzembe helyezés előtt ellenőrizze a hosszabbító kábel állapotát.
- A hosszabbítóvezetékét rögzítse a kábel-terhermentesítőben.
- A készüléket ne tegye ki nedvességnek vagy nyirkosságnak.
- A gyermekeket tartsa távol az elektromos hálózathoz csatlakoztatott készülékektől.

SZERELÉS



FIGYELEM!

A készülék csak teljes összeszerelése után üzemeltethető.

Védőpajzs felszerelése



A védősapkába beépített kés a vágószinórt automatikusan a megengedett hosszúságúra szabja le.

GTE 350

1. A védőpajzsot helyezze fel a vágófejre (2-1).
2. Ügyeljen arra, hogy a szál szabadon legyen.
3. Rögzítse a mellékelt 4 csavarral.

GTE 450, GTE 550

1. A védőpajzsot helyezze fel a vágófejre (2-1).
2. Ügyeljen arra, hogy a szál szabadon legyen.
3. A védőpajzsot rögzítse hátul a hozzáadott csavarokkal (2-1).
4. A vezetőkerekeket helyezze fel a védőburkolatra, és rögzítse a csavarokkal (2-2).

A kiegészítő fogantyú felszerelése

GTE 350

1. A kiegészítő fogantyú fogantyúkengyelét kissé húzza szét (3-1).
2. A kiegészítő fogantyút tolja a tartóra (3-2).
3. A kiegészítő fogantyút kattintsa rá a fogazásra.
4. Helyezze fel a csavaros tartót, és a feszítőcsavart csavarja be (3-3).

GTE 450, GTE 550

A kiegészítő fogantyúban lévő billenő emeltyűvel a fogantyú dőlése egyénileg beállítható.

1. A tartót tolja rá a szárára.
2. A kiegészítő fogantyú fogantyúkengyelét kissé húzza szét (3-1).
3. A kiegészítő fogantyút tolja a tartóra (3-2).
4. A kiegészítő fogantyút kattintsa rá a fogazásra.
5. A billenő emeltyűt a csavaros tartóval helyezze rá a feszítőcsavarra.
6. A feszítőcsavart oly módon csavarja be, hogy a billenő emeltyűt kevés erő kifejtéssel lehessen mozgatni (3-3).

ÜZEMBE HELYEZÉS



FIGYELEM!

Üzembe helyezés előtt szemrevételezéssel mindig ellenőrizze a készüléket.

A teleszkópos kar beállítása

1. Kilazításhoz a felső rögzítőhüvelyt kb. 180°-kal forgassa el jobbra (4-1).
2. A teleszkópos kar egyéni beállítása a testmagassághoz. A teleszkópos kar kb. 10 cm-rel meghosszabbítható (4-2).
3. A rögzítőhüvelyt húzza meg (4-3).

A vágófej elforgatása

A gyepszegély nyírásához a vágófej 180°-kal elforgatható (5, 6).

1. Az alsó rögzítőhüvelyt csavarja ki (5-1).
2. A teleszkópos kart 180°-kal forgassa el (5-2).
3. A rögzítőhüvelyt csavarja be (5-3, 6-1).

A vágófej megdöntése

A dőlésszög megváltoztatásával nem hozzáférhető helyeken is végezhet fűnyírást, pl. padok, kiszögellések stb. alatt

1. A rögzítőhüvelyt nyomja meg (7-1).
2. A vágófejet a kívánt dőlésszögben kattintsa be (7-2).
3. A rögzítőgombot engedje el.



A szálvágó burkolatát az első használat előtt távolítsa el.

A fűnyíró indítása

1. A hosszabbítóvezetékét vezesse át a kábel-tehermentesítőn.
2. A hosszabbítóvezetékét csatlakoztassa az elektromos hálózathoz.
3. Álljon biztosan.
4. A készüléket két kézzel tartsa. A vágófejet ne tegye le a földre.
5. Az egyik kezével a kiegészítő fogantyút, a másik kezével a felső fogantyút fogja meg.
6. A felső fogantyúban lévő kapcsolót nyomja meg és tartsa lenyomva. A készülék működik.
7. A szegélynyíró néhány pillanatra üresjárásban járassa. Eközben a gép a vágószalát a megfelelő hosszúságra vágja le.
8. Ha a kapcsolót elengedi, a készülék kikapcsolódik.

 A készülék kikapcsolása után a szálvágófej még néhány másodpercig forog.

KEZELÉS

- Mielőtt a nyírandó fűhöz közeledik, a készüléket kapcsolja be.
- A készüléket kissé előredöntve, lassan haladjon (9).
- A fű nyírásához a készüléket jobbra és balra forgassa (9).

A hosszú fűvet rétegenként kell nyírni. Mindig fentről (10-1, 10-2) lefelé haladjon.

 A munka során a damilfejet időnként érintse hozzá a fűhöz. A tipp-automatika mindig gondoskodik az optimális szálhosszról.

- A készüléket a növényvédő kengyel segítségével tarthatja megfelelő távolságban az akadályoktól (11-1).
- A levágott fűvet csak álló motornál távolítsa el.

 **FIGYELEM!**
A szerszám használata közben, a felhasználás jellegétől függően a rezgés elterjedhet a megállapított értéktől.

- A készüléket a munka során ne erőltesse túl.

KARBANTARTÁS ÉS ÁPOLÁS



VIGYÁZAT!

Elektromos áram veszélye!

Minden karbantartási és gondozási lépés előtt válassza le a berendezést a hálózatról, és akadályozza meg az ismételt bekapcsolást.

- Használat után húzza ki a hálózati dugót, és ellenőrizze, hogy nincs-e sérülés a gépen.
- A készüléket száraz állapotban, gyermekek és illetéktelen személyektől távol tárolja.
- Az elektromos meghibásodásokat csak engedélyezett szakműhelyekkel javíttassa.
- A készüléket sohasem használja, ha a szálvágó pengéje hiányzik vagy sérült.
- A védőpajzsot, a zsinórfejet és a motort mindig tisztítsa meg a kaszálás során rátapadt anyagoktól.
- Ne permetezze vízzel! Vízzáróság (gyújtás, karburátor ...) vezethet hibákat.
- A készüléket ne tegye ki nedvességnek vagy nyirkosságnak.
- Rendszeresen ellenőrizze a készülék előírás szerű állapotát.
- Ne használjon tisztító-, ill. oldószereket. Ezek helyrehozhatatlan kárt okozhat a készülékben.

A szálorsó cseréje

(Tartalék GTE damilfej cikkszám 112966)

1. A burkolatot a két reteszt megnyomva nyissa ki (8-1).
2. Az üres szálorsót vegye ki (8-2).
3. Helyezzen be új szálorsót.
4. Ügyeljen rá, hogy a rugó legyen visszahelyezve (8-3).
5. A szálát mindkét oldalon kifelé fűzze.
6. A fedelet helyezze fel, és a reteszeket kattintsa be.

TÁROLÁS

- A készüléket és a tartozékokat minden használat után tisztítsa meg.



A szegélynyíró a fogantyújánál fogva akassza fel. Ily módon a vágófejet nem terheli szükségtelenül.

- A készüléket tárolja száraz, fagymentes helyen.

HULLADÉKKEZELÉS



A használaton kívüli berendezéseket, elemeket és akkumulátorokat ne helyezze a háztartási hulladék közé!

A csomagolás, a gép és a tartozékok újrahasznosítható anyagokból készültek, ezért ennek megfelelően kell elvégezni a hulladékkezelésüket.

HIBAE LHÁRÍTÁS

Hiba	Lehetséges ok	Megoldás
A motor nem jár	Lekapcsolt a motorvédő kapcsoló. Nincs hálózati feszültség	Várjon, amíg a motorvédő kapcsoló ismét bekapcsolja a szegélynyíró. Ellenőrizze a biztosítékokat / az FI-védőkapcsolót, az áramellátást pedig ellenőriztesse villamossági szakemberrel Ellenőrizze a hosszabbítóvezetéket, szükség esetén használjon újat
A szegélynyíró vibrál	A szálorsó elszennyeződött	A szálorsót tisztítsa meg, szükség esetén cserélje ki
A gyeprösszul van levágva	A szálorsó üres	Cserélje ki a szálorsót
	Élégtelen szálhossz	Állítsa be a szálhosszt



Olyan hibák esetében, amelyek nem szerepelnek ebben a táblázatban, vagy saját maga nem tudja kijavítani, forduljon az illetékes vevőszolgálatunkhoz.

GARANCIA

A berendezés esetleges anyag- és gyártási hibáinak kiküszöbölése javítással vagy alkatrészcserevel történik a törvényben előírt jótállási időn belül. A jótállás lejáratainak határidejét azon ország jogrendszere határozza meg, ahol berendezést megvásárolták.

A garancia kizárólag akkor érvényes, ha:

- betartja az ebben a kezelési útmutatóban leírtakat,
- szakszerűen használja a berendezést,
- csak eredeti pótalkatrészeket használ.

A garancia nem érvényes:

- önkényes szerelési próbálkozások,
- önkényes műszaki módosítások,
- nem rendeltetészerű használat esetén.

A garancia nem vonatkozik:

- a használatból eredő festékhibákra,
- a kopó alkatrészekre, amelyek a pótalkatrész-katalógusban be annak keretezve [xxx xxx (x)]
- belső égésű motorokra (ezekre a mindenkori motorgyártó cég garanciára vonatkozó rendelkezése érvényes).

A garancia az első végfelhasználó vásárlásától lép életbe. Az időpont meghatározásakor a fizetési bizonylaton szereplő dátum a mérvadó. A garanciajeggyel és az eredeti fizetési bizonylattal forduljon a szakkereskedéshez vagy a legközelebbi hivatalos ügyfélszolgálatához. A vevő eladóval szembeni jogainak törvényes érvényesítési lehetőségeit a jelen nyilatkozat nem befolyásolja.

EK-MEGFELELŐSÉGI NYILATKOZAT

A jelen nyilatkozattal tanúsítjuk, hogy a jelen termék általunk forgalmazott változata megfelel a harmonizált EU-irányelvek, valamint az EU biztonsági szabványok és termékspecifikus szabványok rendelkezéseinek.

Termék

Szegélynyíró, elektromos

Típus

GTE 350

GTE 450

GTE 550

Gyártó

AL-KO Geräte GmbH

Ichenhauser Str. 14

D-89359 Kötz

Meghatalmazott

Andreas Hedrich

Ichenhauser Str. 14

D-89359 Kötz

Sorozatszám

G131030

EU-irányelvek

2006/42/EK

2014/30/EU

2000/14/EK

2014/35/EU

2011/65/EU

Harmonizált szabványok

EN 60335-1

EN 50636-2-91

EN 55014-1

EN 55014-2

EN 61000-3-2

EN 61000-3-3

Hangteljesítményszint

EN ISO 3744

mérve / garántálva

GTE 350 94 / 96 dB(A)

GTE 450 94 / 96 dB(A)

GTE 550 94 / 96 dB(A)

Telephely

Société Nationale de Certification

et d'Homologation

Sz. 0499

Megfelelőségi értékelés

2000/14/EK VI. melléklet

Kötz, 04.07.2016

Wolfgang Hergeth
ügyvezető igazgató

ETK GTE 350 CLASSIC

Art.Nr. 112928

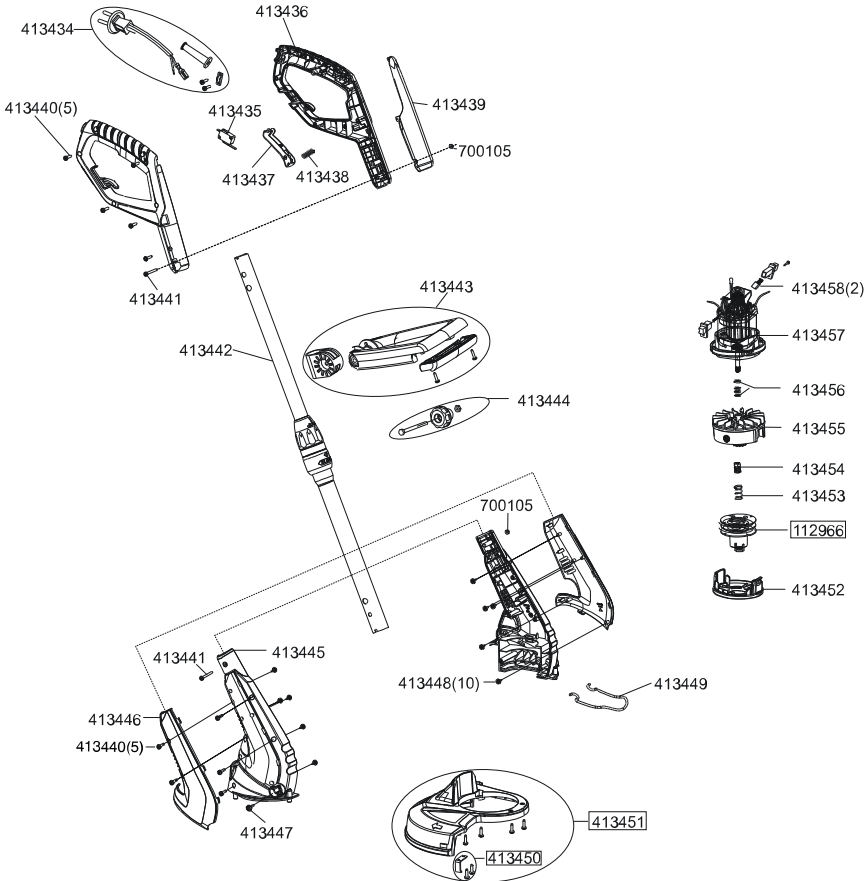

ETK GTE 450 COMFORT

Art.Nr. 112929

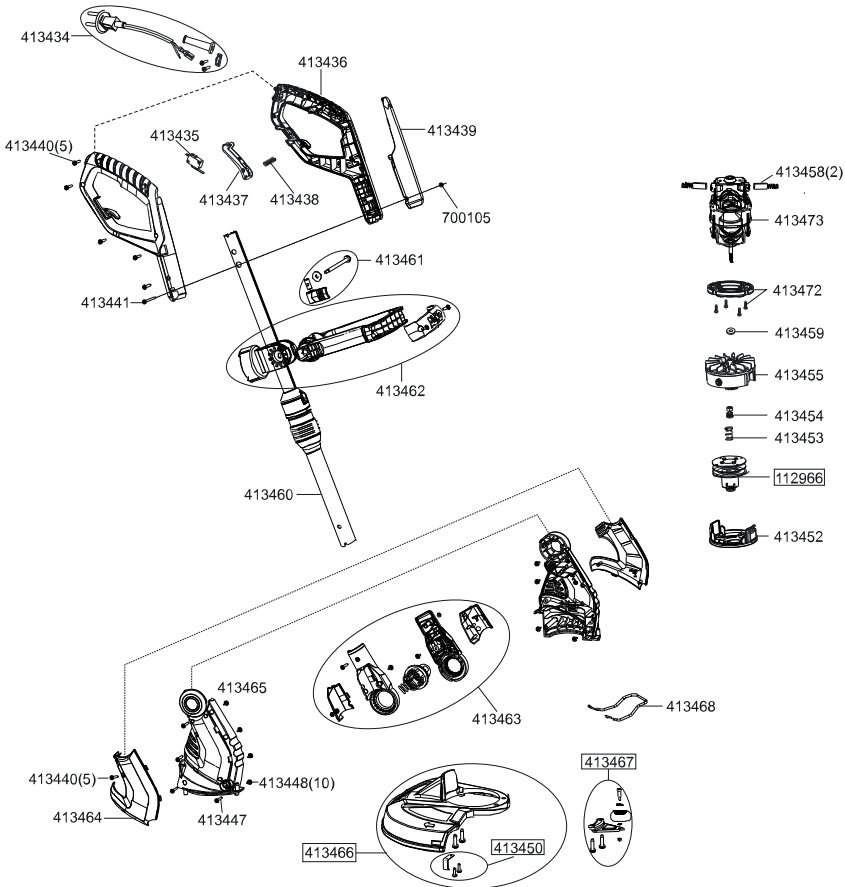

ETK GTE 550 PREMIUM

Art.Nr. 112926

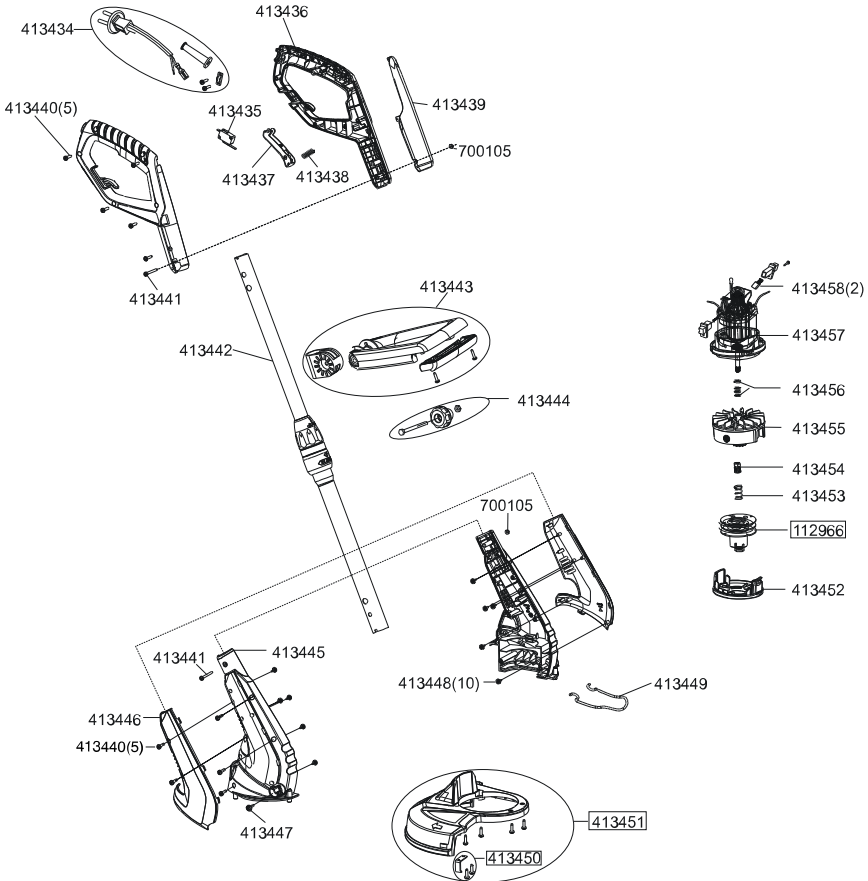

Country	Company	Telephone	Fax
A	AL-KO KOBER Ges.m.b.H.	(+43)3578/2515-100	(+43)3578/2515-31
AUS	AL-KO INTERNATIONAL Pty. Ltd.	(+61) 3 / 97 67 - 3700	(+61) 3 / 97 67 - 3799
B / L	Eurogarden NV	(+32)16/805427	(+32)16/805425
BG	Valerii S&M Group SJ	(+359)2 942 34 02	(+359)2 942 34 10
CH	AL-KO KOBER AG	(+41)56/418-31 53	(+41)56/4183160
CZ	AL-KO KOBER Spol. S.R.O.	(+420)3 82 / 21 03 81	(+420)3 82 / 21 27 82
D	AL-KO GERÄTE GmbH	(+49)8221/203-0	(+49)8221/97-8199
DK	AL-KO GINGE A/S	(+45) 98 82 10 00	(+45) 98 82 54 54
EST/LT/LV	SIA AL-KO KOBER	(+371)67/627-326	((+371)67/807-018
F	AL-KO S.A.S.	(+33)3/8576-3500	(+33)3/8576-3581
GB	Rochford Garden Machinery Ltd.	(+44)1963/828050	(+44)1963/828052
H	AL-KO KFT	(+36) 29 / 53 70 - 50	(+36) 29/5370-51
HR	Brun.ko.-prom d.o.o.	(+385)1 3096 567	(+385)1 3096 567
I	AL-KO KOBER GmbH / SRL	(+39) 0 39 / 9 32 9 - 3 11	(+39) 0 39 / 9 32 9 - 3 90
IN	AGRO-COMMERCIAL	(+91)3322874206	(+91)3322874139
IQ	Avro Gulistan Com	(+946)750 450 80 64	
IRL	Cyril Johnston & Co. Ltd.	(+44)2890813121	(+44)2890914220
LY	ASHOFAN FOR AGRICULT. ACC.	(+218)512660209	(+218)512660209
MA	BADRA Sarl	(+212)022447128	(+212)022447130
MK	Techno Geneks	(+389)2 2551801	(+389)2 2520175
N	AL-KO GINGE A/S	(+47)64/86-2550	(+47)64/86-2554
NL	O.DE LEEUW GROENTECHNIEK	(+31)38/ 444 6160	(+31)38/ 444 6358
PL	AL-KO KOBER Sp. z.o.o.	(+48)61/816-1925	(+48)61/816-1980
RO	SC PECEF TEHNICA SRL	(+40)344 40 30 30	(+40)244 51 44 86
RUS	OOO AL-KO KOBER	(+7)499/16708-42	(+7)499/96600-00
RUS	ZAO AL-KO St. Petersburg GmbH	(+7)812/446-1084	(+7)812/446-1084
S	GINGE Svenska AB	(+46)31/57-3580	(+46)31/57-5620
SK	AL-KO KOBER Slovakia Spol. S.R.O.	(+421)2/4564-8267	(+421)2/4564-8117
SLO	Darko Opara s.p.	(+386)1 722 58 50	(+386)1 722 58 51
SRB	Agromarket d.o.o.	(+381)34 308 000	(+381)34 308 16
TR	ZIMAS A.S.	(+90)232 4580586	(+90)232 4572697
UA	TOV AL-KO KOBER	(+380)44/392-07-08	(+380)44/392-07-09