

# VideoScope XL

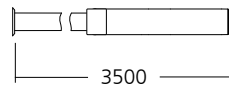
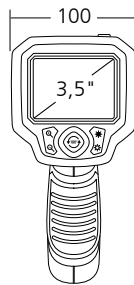
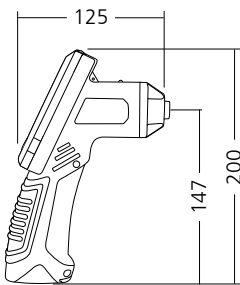

DE 02

EN 06

NL 10

DA 14

FR 18

ES 22

IT 26

PL 30

FI 34

PT 38

SV 42

NO 46

TR 50

RU

UK

CS

ET

LV

LT

RO

BG

EL

SL

HU

SK

## Laserliner



Lesen Sie die Bedienungsanleitung, das beiliegende Heft „Garantie- und Zusatzhinweise“ sowie die aktuellen Informationen und Hinweise im Internet-Link am Ende dieser Anleitung vollständig durch. Befolgen Sie die darin enthaltenen Anweisungen. Diese Unterlage ist aufzubewahren und bei Weitergabe des Gerätes mitzugeben.

## Funktion / Verwendung

Dieser Videoskop liefert farbige Videobilder mittels einer Mikrokamera an das LCD zur Überprüfung schwer zugänglicher Stellen wie z.B. Hohlräumen, Schächten, Mauerwerk oder im KFZ.

## Allgemeine Sicherheitshinweise

- Setzen Sie das Gerät ausschließlich gemäß dem Verwendungszweck innerhalb der Spezifikationen ein.
- Die Messgeräte und das Zubehör sind kein Kinderspielzeug. Vor Kindern unzugänglich aufbewahren.
- Baulich darf das Gerät nicht verändert werden.
- Setzen Sie das Gerät keiner mechanischen Belastung, enormen Temperaturen, Feuchtigkeit oder starken Vibrationen aus.
- Das Gerät darf nicht mehr verwendet werden, wenn eine oder mehrere Funktionen ausfallen oder die Batterieladung schwach ist.
- Die LCD-Einheit darf nicht in Wasser getaucht werden. Das Basisgerät darf nicht mit Flüssigkeit in Berührung kommen.
- Der Kamerakopf ist nicht säurebeständig oder feuerfest.
- Es ist unbedingt darauf zu achten, dass die VideoScope XL nicht in Kontakt mit Chemikalien, Spannung, beweglichen oder heißen Gegenständen kommt. Dies kann zur Beschädigung des Gerätes und auch zu schweren Verletzungen des Bedieners führen.
- Die VideoScope XL darf nicht für medizinische Untersuchungen / Personenuntersuchung verwendet werden.
- Bitte beachten Sie die Sicherheitshinweise von lokalen bzw. nationalen Behörden zur sachgemäßen Benutzung des Gerätes.
- Das Gerät ist nicht zur Messung in der Nähe von gefährlicher Spannung geeignet. Daher bei Messungen in der Nähe elektrischer Anlagen immer auf die Spannungsfreiheit leitfähiger Teile achten. Die Spannungsfreiheit und Sicherung gegen Wiedereinschalten muss durch geeignete Maßnahmen gewährleistet sein.

## Sicherheitshinweise

Umgang mit künstlicher, optischer Strahlung OStrV

### Austrittsöffnung LED

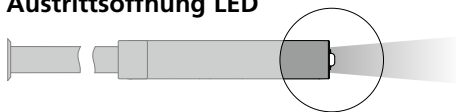

- Das Gerät arbeitet mit LEDs der Risikogruppe RG 0 (freie Gruppe, kein Risiko) gemäß den gültigen Normen für die photobiologische Sicherheit (EN 62471:2008-09ff / IEC/TR 62471:2006-07ff) in ihren aktuellen Fassungen.
- Die zugängliche Strahlung der LEDs ist bei bestimmungsgemäßer Verwendung und unter vernünftigerweise vorhersehbarer Bedingungen für das menschliche Auge und die menschliche Haut ungefährlich.

## Sicherheitshinweise

Umgang mit elektromagnetischer Strahlung

- Das Messgerät hält die Vorschriften und Grenzwerte für die elektromagnetische Verträglichkeit gemäß EMV-Richtlinie 2014/30/EU ein.
- Lokale Betriebseinschränkungen, z.B. in Krankenhäusern, in Flugzeugen, an Tankstellen, oder in der Nähe von Personen mit Herzschrittmachern, sind zu beachten. Die Möglichkeit einer gefährlichen Beeinflussung oder Störung von und durch elektronischer Geräte ist gegeben.

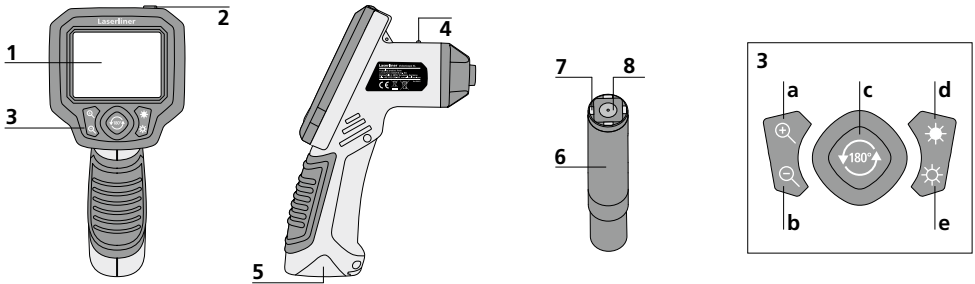

- |                   |                |                                 |                     |
|-------------------|----------------|---------------------------------|---------------------|
| 1 LC-Display      | 5 Batteriefach | a Zoom +                        | d LED-Beleuchtung + |
| 2 ON/OFF          | 6 Kamerakopf   | b Zoom -                        | e LED-Beleuchtung - |
| 3 Direktasten     | 7 LED          | c Rotation 180° /<br>Spiegelung |                     |
| 4 Betriebsanzeige | 8 Linse        |                                 |                     |

**HINWEIS:** Die VideoScope XL liefert im Bereich von 3 - 7 cm vor dem Kamerakopf scharfe Bilder. Objekte außerhalb dieses Bereichs können unscharf erscheinen.

## LC-Display

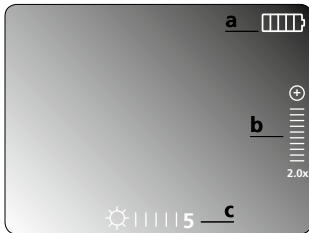

- |   |   |
|---|---|
| a | Batteriestatus                                      |
| b | Zoom-Stufe  |
| c | Intensität LED-Beleuchtung<br>(5 Helligkeitsstufen) |

## Inbetriebnahme

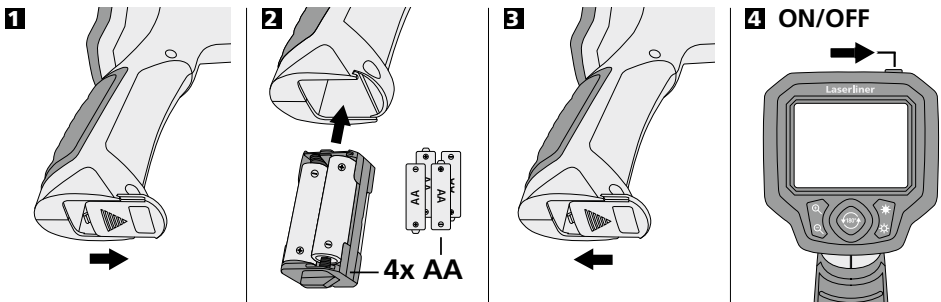

## 5 Funktionen während der Bildübertragung

Kamerakopf am Flexschlauch ausrichten und an die gewünschte Position führen. Bei schlechten Lichtverhältnissen LED-Beleuchtung einschalten. Weiter entfernte oder kleine Objekte heran-zoomen. **Durch die manuelle Bildrotation kann das Bild auf dem Monitor gespiegelt und um 180° gedreht werden.**

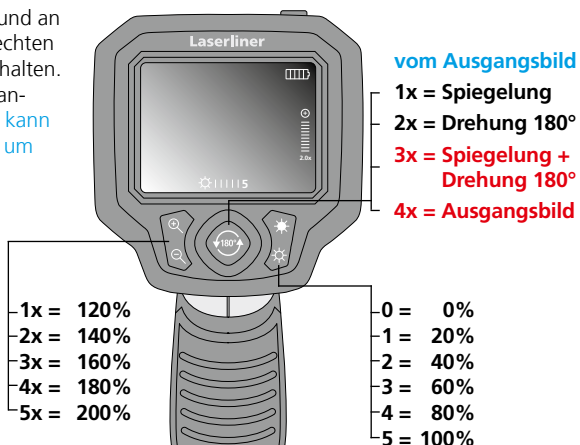

## Kamerakopf / Fokus

Die VideoScope XL liefert im Bereich von 3 - 7 cm vor dem Kamerakopf scharfe Bilder.

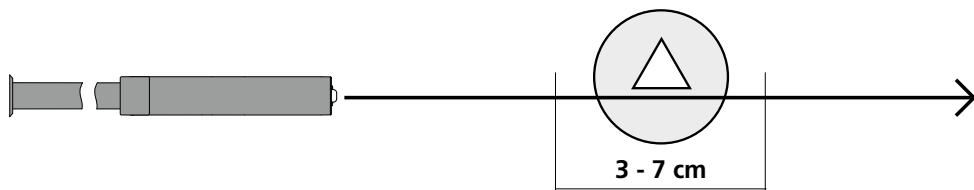

Objekte die weit außerhalb dieses Bereichs liegen, können unscharf erscheinen.

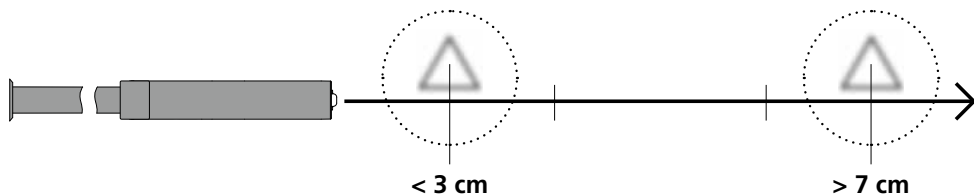

## Hinweise zur Wartung und Pflege

Reinigen Sie alle Komponenten mit einem leicht angefeuchteten Tuch und vermeiden Sie den Einsatz von Putz-, Scheuer- und Lösungsmitteln. Entnehmen Sie die Batterie/n vor einer längeren Lagerung. Lagern Sie das Gerät an einem sauberen, trockenen Ort.

## Technische Daten

Technische Änderungen vorbehalten. 18W13

<b>Kamerakopf</b>	ø 9 mm, wasserbeständig, IP 68
<b>Kamerafokus</b>	F3 cm - F7 cm
<b>Bildschirmtyp</b>	3,5" TFT Farbdisplay
<b>Auflösung Display</b>	320 x 240 Pixel
<b>Auflösung Kamera</b>	640 x 480 Pixel
<b>LED</b>	5 Helligkeitsstufen
<b>Zoom</b>	2-fach Digitalzoom in 20% Schritten
<b>Länge Flexschlauch</b>	3,5 m
<b>Stromversorgung</b>	4 x AA 1,5 Volt Batterien
<b>Arbeitsbedingungen</b>	0°C ... 45°C, Luftfeuchtigkeit max. 20 ... 85% rH, nicht kondensierend, Arbeitshöhe max. 4000 m über NN (Normalnull)
<b>Lagerbedingungen</b>	-10°C ... 60°C, Luftfeuchtigkeit max. 80% rH
<b>Gewicht</b> inkl. Batterien	745 g

## EU-Bestimmungen und Entsorgung

Das Gerät erfüllt alle erforderlichen Normen für den freien Warenverkehr innerhalb der EU.

Dieses Produkt ist ein Elektrogerät und muss nach der europäischen Richtlinie für Elektro- und Elektronik-Altgeräte getrennt gesammelt und entsorgt werden.

Weitere Sicherheits- und Zusatzhinweise unter: <http://laserliner.com/info?an=vsxl>

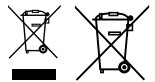



Completely read through the operating instructions, the "Warranty and Additional Information" booklet as well as the latest information under the internet link at the end of these instructions. Follow the instructions they contain. This document must be kept in a safe place and passed on together with the device.

## Function / Application

This inspection camera features a micro-camera which sends colour video images to the LCD so that areas which are difficult to access (cavities, shafts, masonry or inside cars, for example) can be checked.

## General safety instructions

- The device must only be used in accordance with its intended purpose and within the scope of the specifications.
- The measuring tools and accessories are not toys. Keep out of reach of children.
- The structure of the device must not be modified in any way.
- Do not expose the device to mechanical stress, extreme temperatures, moisture or significant vibration.
- The device must no longer be used if one or more of its functions fail or the battery charge is weak.
- The LCD unit must not be immersed in water. The base unit must not come in contact with liquids.
- The camera head is not acid-resistant or fireproof.
- It is absolutely vital to ensure that the VideoScope XL does not come into contact with chemicals, current, moving or hot objects. This can damage the device and put its user at risk of serious injury.
- The VideoScope XL must not be used for medical examinations / examining people.
- Please ensure compliance with the safety regulations set out by local and national authorities with regard to the correct and proper use of the device.
- The unit is not suitable for taking measurements close to dangerous voltages. Therefore always make sure that conductive parts are at zero potential when carrying out measurements in the vicinity of electrical systems. Safe isolation from the power supply and precautions to prevent systems being switched on again must be ensured by implementing suitable measures.

## Safety instructions

Using artificial, optical emission (OStrV)

### LED outlet

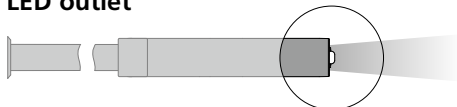

- The device works with LEDs of risk group RG 0 (exempt, no risk) in accordance with the latest versions of applicable standards relating to photobiological safety (EN 62471:2008-09ff / IEC/TR 62471:2006-07ff).
- When used for the intended purpose and under reasonably foreseeable conditions, the accessible radiation of the LEDs is safe for the human eye and skin.

## Safety instructions

Dealing with electromagnetic radiation

- The measuring device complies with electromagnetic compatibility regulations and limit values in accordance with EMC-Directive 2014/30/EU.
- Local operating restrictions – for example, in hospitals, aircraft, petrol stations or in the vicinity of people with pacemakers – may apply. Electronic devices can potentially cause hazards or interference or be subject to hazards or interference.

# VideoScope XL

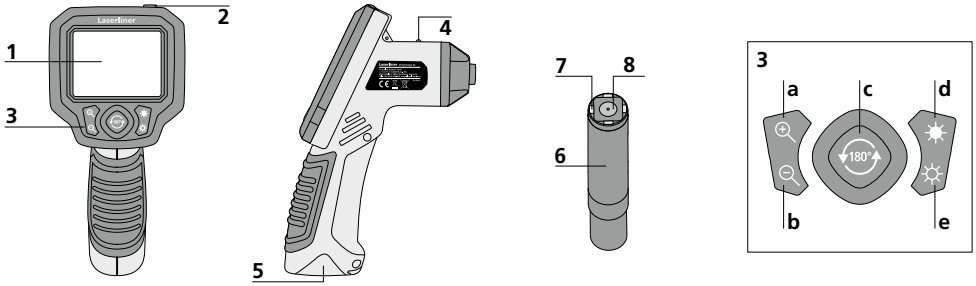

- |                       |                       |                 |                  |
|-----------------------|-----------------------|-----------------|------------------|
| 1 LCD                 | 5 Battery compartment | a Zoom in       | d LED lighting + |
| 2 ON/OFF              | 6 Camera head         | b Zoom out      | e LED lighting - |
| 3 Hot keys            | 7 LED                 | c Rotation 180° |                  |
| 4 Operation indicator | 8 Lens                |                 |                  |

**NOTE:** The VideoScope XL delivers sharp images in a range between 3 and 7 cm from the camera head. Objects outside this range may appear blurred.

## LCD

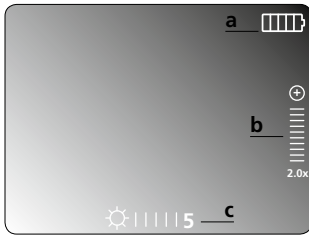

- a Battery status
- b Zoom level
- c Intensity of LED lighting (5 brightness levels)

## First use

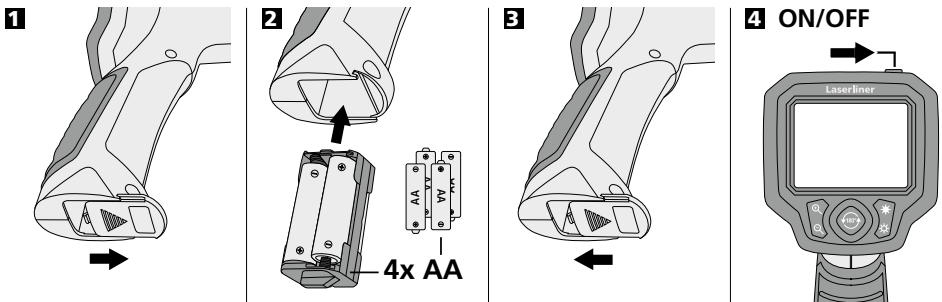

## 5 Functions during transmission of images

Line up the camera head on the flex cable and move it to the required position. If lighting conditions are poor, switch on the LED lighting. Zoom in on distant or small objects. The manual image rotation function enables the image to be rotated by 180° on the monitor.

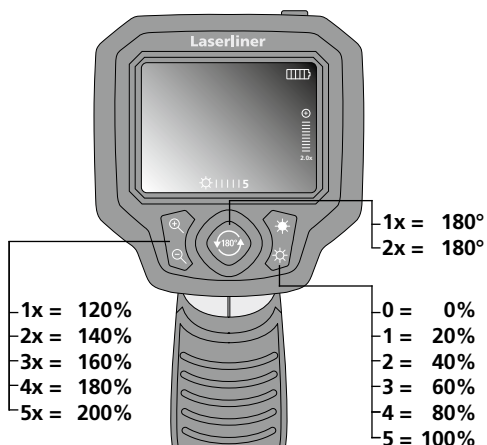

## Camera head / Focus

The VideoScope XL delivers sharp images in a range between 3 and 7 cm from the camera head.

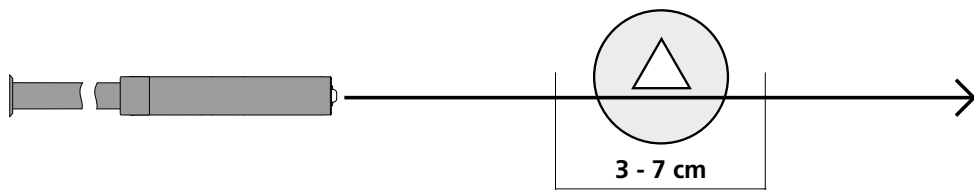

Objects far outside this range may appear blurred.

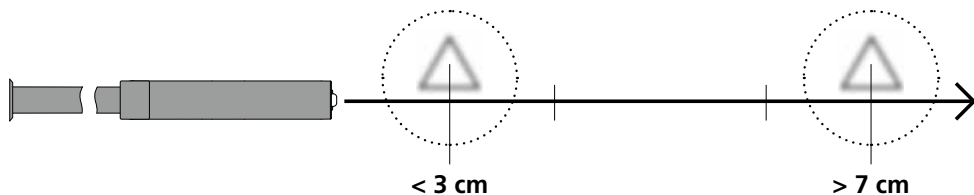

## Information on maintenance and care

Clean all components with a damp cloth and do not use cleaning agents, scouring agents and solvents. Remove the battery(ies) before storing for longer periods. Store the device in a clean and dry place.



## Technical Data

Technical revisions reserved. 18W13

<b>Camera head</b>	ø 9 mm, water-resistant, IP 68
<b>Camera focus</b>	F3 cm - F7 cm
<b>Screen type</b>	3,5" TFT colour display
<b>Display resolution</b>	320 x 240 pixels
<b>Camera resolution</b>	640 x 480 pixels
<b>LED</b>	5 brightness levels
<b>Zoom</b>	2x digital zoom in 20% increments
<b>Length of flex cable</b>	3,5 m
<b>Power supply</b>	4 x AA 1.5 V batteries
<b>Operating conditions</b>	0°C ... 45°C, Max. humidity 20 ... 85% rH, no condensation, Max. working altitude 4000 m above sea level
<b>Storage conditions</b>	-10°C ... 60°C, Max. humidity 80% rH
<b>Weight incl. batteries</b>	745 g

## EU directives and disposal

This device complies with all necessary standards for the free movement of goods within the EU.

This product is an electric device and must be collected separately for disposal according to the European Directive on waste electrical and electronic equipment.

Further safety and supplementary notices at: <http://laserliner.com/info?an=vsxl>

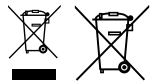



Lees de handleiding, de bijgevoegde brochure 'Garantie- en aanvullende aanwijzingen' evenals de actuele informatie en aanwijzingen in de internet-link aan het einde van deze handleiding volledig door. Volg de daarin beschreven aanwijzingen op. Bewaar deze documentatie en geef ze door als u het apparaat doorgeeft.

## Functie / toepassing

Door middel van een microcamera genereert deze video-inspecteur videobeelden in kleur op het LCD, zodat u moeilijk toegankelijke plekken zoals bijv. holle ruimtes in schachten, muurwerk of de auto kunt controleren.

## Algemene veiligheidsaanwijzingen

- Gebruik het apparaat uitsluitend doelmatig binnen de aangegeven specificaties.
- De meetapparaten en het toebehoren zijn geen kinderspeelgoed. Buiten het bereik van kinderen bewaren.
- De bouwwijze van het apparaat mag niet worden veranderd!
- Stel het apparaat niet bloot aan mechanische belasting, extreme temperaturen, vocht of sterke trillingen.
- Het apparaat mag niet meer worden gebruikt als een of meerdere functies uitvallen of de batterijlading zwak is.
- De LCD-eenheid mag niet onder water worden gedompeld. Het basisapparaat mag niet in contact komen met vloeistoffen.
- De camerakop is niet zuurbestendig en niet vuurvast.
- Let absoluut op dat de VideoScope XL niet in contact komt met chemicaliën, voltage, beweeglijke of hete voorwerpen. Hierdoor kan het apparaat beschadigd raken, hetgeen kan leiden tot ernstig persoonlijk letsel van de gebruiker.
- De VideoScope XL mag niet worden gebruikt voor medische doeleinden / persoonsonderzoek.
- Neem de veiligheidsvoorschriften van lokale resp. nationale instanties voor het veilige en deskundige gebruik van het apparaat in acht.
- Het apparaat is niet geschikt voor de meting in de buurt van gevaarlijke spanning. Let bij metingen in de buurt van elektrische installaties altijd op de spanningsvrijheid van geleidende onderdelen. De spanningsvrijheid en de beveiliging tegen hernieuwd inschakelen moet door middel van geschikte maatregelen gewaarborgd zijn.

## Veiligheidsinstructies

Omgang met kunstmatige, optische straling OStrV (verordening inzake kunstmatige optische straling)

### Uittree-opening led

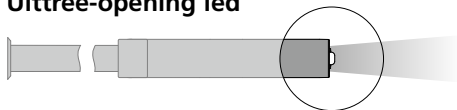

- Het apparaat werkt met leds uit de risicogroep RG0 (vrij van gevaar) overeenkomstig de geldende normen voor fotobiologische veiligheid (EN 62471:2008-09vv / IEC/TR 62471:2006-07vv) in de telkens actuele lezing.
- De toegankelijke straling van de leds is bij doelmatig gebruik en onder redelijkerwijs te voorzien voorwaarden ongevaarlijk voor het menselijk oog en de menselijke huid.

## Veiligheidsinstructies

Omgang met elektromagnetische straling

- Het meettoestel voldoet aan de voorschriften en grenswaarden voor de elektromagnetische compatibiliteit volgens de EMC-richtlijn 2014/30/EU.
- Plaatselijke gebruiksbeperkingen, bijv. in ziekenhuizen, in vliegtuigen, op pompstations of in de buurt van personen met een pacemaker, moeten in acht worden genomen. Een gevaarlijk effect op of storing van en door elektronische apparaten is mogelijk.

# VideoScope XL

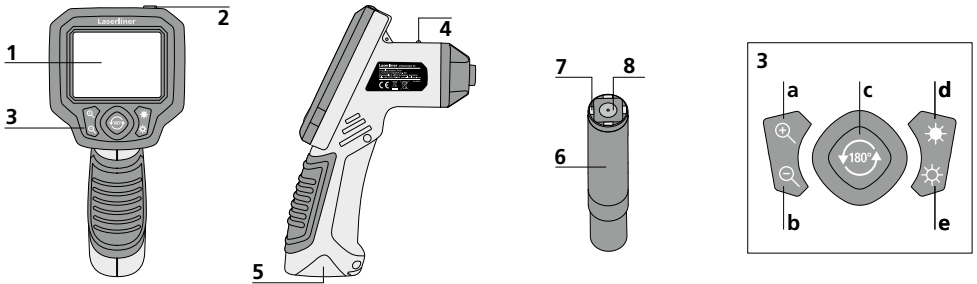

- |                     |                 |                |                     |
|---------------------|-----------------|----------------|---------------------|
| 1 LC-display        | 5 Batterijvakje | a + zoom       | d LED-verlichting + |
| 2 ON/OFF            | 6 Camerakop     | b - zoom       | e LED-verlichting - |
| 3 Directe toetsen   | 7 Leds          | c Rotatie 180° |                     |
| 4 Bedrijfsindicator | 8 Lens          |                |                     |

**OPMERKING:** De VideoScope XL levert scherpe beelden in het bereik van 3 - 7 cm vóór de camera. Objecten buiten dit bereik kunnen onscherp worden weergegeven.

## LC-display

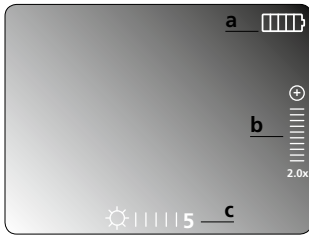

- |   |   |
|---|---|
| a | Batterijstatus  |
| b | Zoom-stand  |
| c | Intensiteit LED-verlichting<br>(5 helderheidsstanden) |

## Ingebruikname

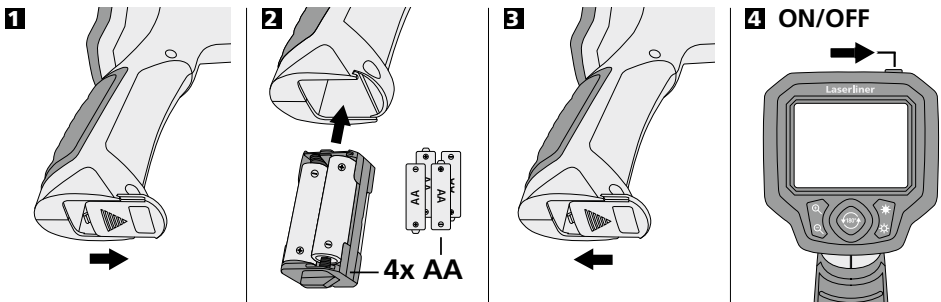

## 5 Functie tijdens de beeldtransmissie

Richt de camerakop aan het uiteinde van de flexibele slang en beweeg hem vervolgens naar de gewenste positie. Schakel de LED-verlichting in geval van slechte lichtomstandigheden in. U kunt kleine objecten of objecten op afstand dichterbij halen (zoomen). Het beeld op de monitor kan met behulp van de beeldrotatie 180° worden gedraaid.

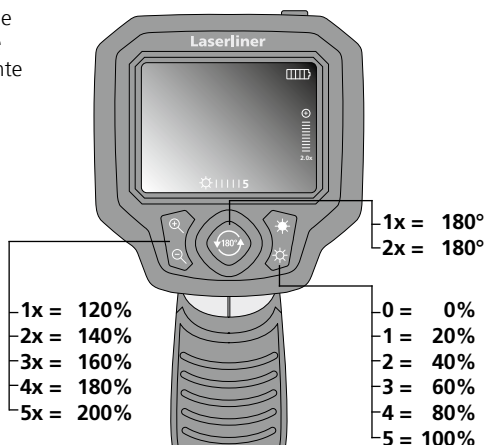

## Camerakop / focus

De VideoScope XL levert scherpe beelden in het bereik van 3 - 7 cm vóór de camera.

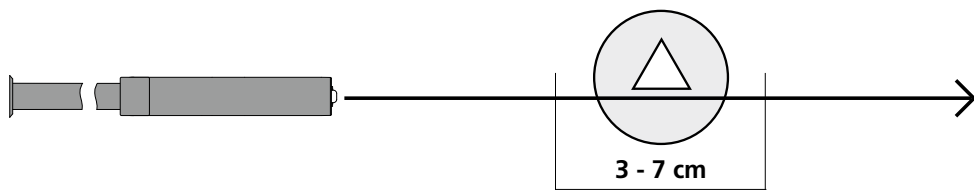

Objecten die ver buiten dit bereik liggen, kunnen onscherp worden weergegeven.

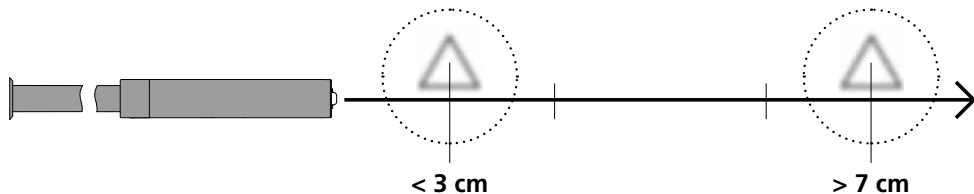

## Opmerkingen inzake onderhoud en reiniging

Reinig alle componenten met een iets vochtige doek en vermijd het gebruik van reinigings-, schuur- en oplosmiddelen. Verwijder de batterij(en) voordat u het apparaat gedurende een langere tijd niet gebruikt. Bewaar het apparaat op een schone, droge plaats.

## Technische gegevens

Technische wijzigingen voorbehouden. 18W13

<b>Camerakop</b>	ø 9 mm, waterbestendig, IP 68
<b>Camerafocus</b>	F3 cm - F7 cm
<b>Beeldschermtype</b>	3,5" TFT-kleurendisplay
<b>Resolutie display</b>	320 x 240 pixel
<b>Resolutie camera</b>	640 x 480 pixel
<b>Leds</b>	5 helderheidsstanden
<b>Zoom</b>	2-voudige digitale zoom in stappen van 20%
<b>Lengte flexibele slang</b>	3,5 m
<b>Voeding</b>	4 x AA 1,5 Volt batterijen
<b>Werkomstandigheden</b>	0°C ... 45°C, Luchtvochtigheid max. 20 ... 85% rH, niet-condenserend, Werkhoogte max. 4000 m boven NAP (Nieuw Amsterdams Peil)
<b>Opslagvoorwaarden</b>	-10°C ... 60°C, Luchtvochtigheid max. 80% rH
<b>Gewicht</b> incl. batterijen	745 g

## EU-bepalingen en afvoer

Het apparaat voldoet aan alle van toepassing zijnde normen voor het vrije goederenverkeer binnen de EU.

Dit product is een elektrisch apparaat en moet volgens de Europese richtlijn voor oude elektrische en elektronische apparatuur gescheiden verzameld en afgevoerd worden.

Verdere veiligheids- en aanvullende instructies onder: <http://laserliner.com/info?an=vsxl>

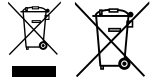



! Du bedes venligst læse betjeningsvejledningen, det vedlagte hæfte „Garanti- og supplerende anvisninger“ samt de aktuelle oplysninger og henvisninger på internetlinket i slutning af denne vejledning fuldstændigt igennem. Følg de heri indeholdte instrukser. Dette dokument skal opbevares og følges med apparatet, hvis dette overdrages til en ny ejer.

## Funktion / anvendelse

Denne video-inspektor leverer farve-videobilleder ved hjælp af et mikrokamera på LCD-skærmen til kontrol af vanskeligt tilgængelige steder som fx hulrum, skakter, murværk eller i køretøjer.

## Almindelige sikkerhedshenvisninger

- Apparatet må kun bruges til det tiltænkte anvendelsesformål inden for de givne specifikationer.
- Måleapparaterne og tilbehøret er ikke legetøj. Skal opbevares utilgængeligt for børn.
- Konstruktionsmæssigt må apparatet ikke ændres.
- Undgå at udsætte apparatet for mekaniske belastninger, meget høje temperaturer, fugt eller kraftige vibrationer.
- Apparatet må ikke anvendes længere, hvis en eller flere funktioner svigter, eller hvis batteriladningen er svag.
- Lysdiodeenheden må ikke dryppes ned i vand. Basisapparatet må ikke komme i kontakt med væske.
- Kamerahovedet er ikke syrebestandigt eller ildfast.
- Det er vigtigt, at man sørger for, at VideoScope XL ikke kommer i kontakt med kemikalier, spænding, bevægelige eller varme genstande. Dette kan ødelægge apparatet og desuden medføre alvorlige personskader på operatøren.
- VideoScope XL må ikke anvendes til medicinske undersøgelser/personundersøgelser.
- Iagttag sikkerhedsforanstaltningerne fra lokale og/eller nationale myndigheder med henblik på saglig korrekt brug af apparatet.
- Apparatet er ikke beregnet til måling i nærheden af farlig spænding. Derfor skal man altid sikre sig, at der ikke er spænding i ledende dele, når man foretager målinger i nærheden af elektriske anlæg. Den spændingsfri tilstand og sikring mod genstart skal sikres med passende foranstaltninger.

## Sikkerhedsanvisninger

Omgang med kunstig, optisk stråling OStrV

### Udgangsåbnings-LED

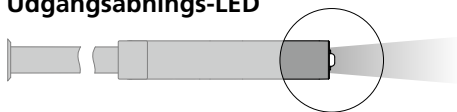

- Apparatet bruger LED'er i risikogruppen RG 0 (fri gruppe, ingen risiko) i henhold til gældende standarder for fotobiologisk sikkerhed (EN 62471:2008-09ff / IEC/TR 62471:2006-07ff) i de nuværende udførelser.
- Den tilgængelige stråling fra LED'erne er ved tilsigtet anvendelse og under rimeligt forudsigelige forhold ufarlig for det menneskelige øje og den menneskelige hud.

## Sikkerhedsanvisninger

Omgang med elektromagnetisk stråling

- Måleapparatet overholder forskrifterne og grænseværdierne for elektromagnetisk kompatibilitet iht. EMC-direktiv 2014/30/EU.
- Lokale anvendelsesrestriktioner, f.eks. på hospitaler, i fly eller i nærheden af personer med pacemaker, skal iagttages. Risikoen for farlig påvirkning eller fejl i eller pga. elektronisk udstyr er til stede.

# VideoScope XL

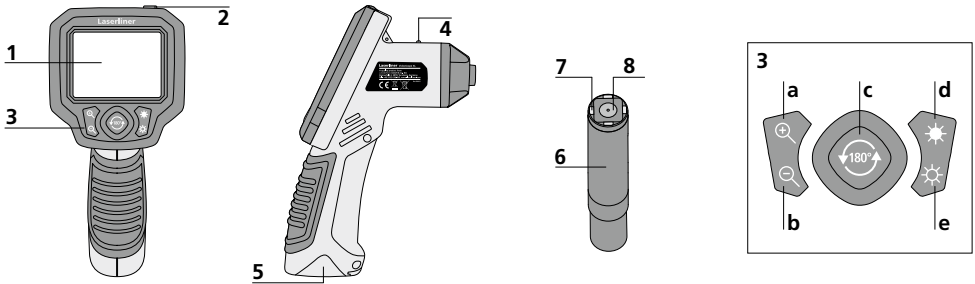

- |                   |                     |                 |                |
|-------------------|---------------------|-----------------|----------------|
| 1 LC-display      | 5 Batterikammer     | a + Zoom        | d Diodelampe + |
| 2 ON/OFF          | 6 Kamerahoved       | b - Zoom        | e Diodelampe - |
| 3 Direkt-knapper  | 7 LED's (lysdioder) | c Rotation 180° |                |
| 4 Driftsindikator | 8 Linse             |                 |                |

**BEMÆRK:** VideoScope XL giver skarpe billeder i området 3 - 7 cm foran kamerahovedet. Objekter, der ligger langt uden for dette område, kan forekomme uskarpe.

## LC-display

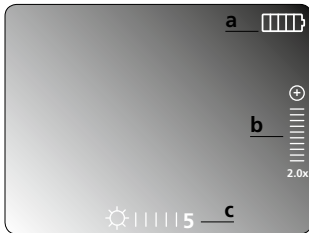

- a Batteristatus
- b Zoom-trin
- c Intensitet diodelampe (5 lysstyrketrin)

## Idriftsættelse

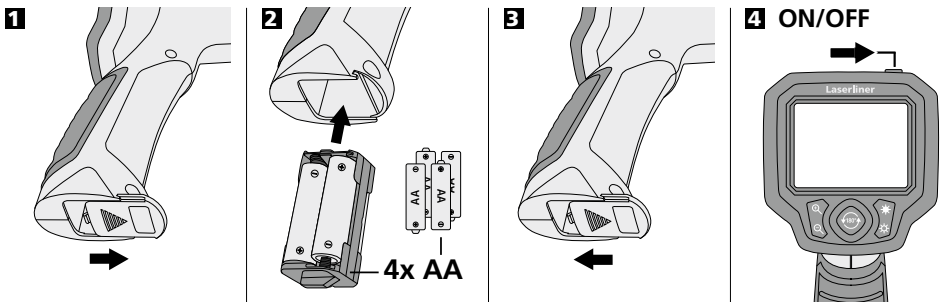

## 5 Funktioner under billedoptagelsen

Man indstiller kamerahovedet på flexslangen og fører det hen til den ønskede position. Under dårlige lysforhold kan man tænde diodelampen. Man kan zoome ind på fjerne eller små objekter. Via den manuelle billedrotation kan billedet roteres 180° på skærmen.

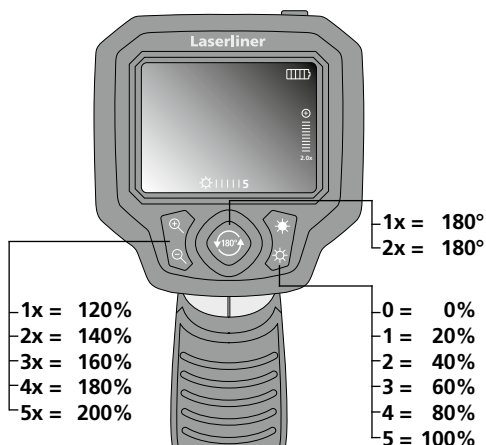

## Kamerahoved/-fokus

VideoScope XL giver skarpe billeder i området 3 - 7 cm foran kamerahovedet.

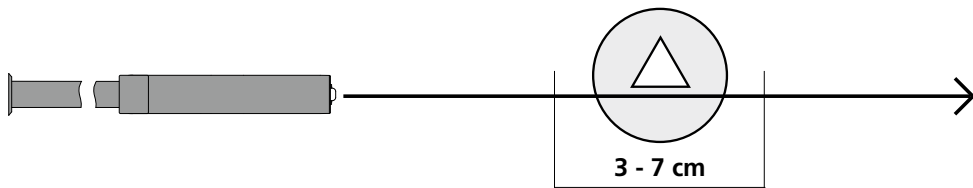

Objekter, der ligger langt uden for dette område, kan forekomme uskarpe.

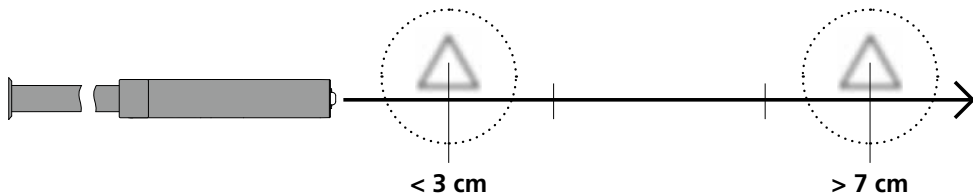

## Anmærkninger vedr. vedligeholdelse og pleje

Alle komponenter skal rengøres med en let fugtet klud, og man skal undlade brug af rengørings-, skure- og opløsningsmidler. Batterierne skal tages ud inden længere opbevaringsperioder. Apparatet skal opbevares på et rent og tørt sted.



## Tekniske data

Forbehold for tekniske ændringer. 18W13

<b>Kamerahoved</b>	ø 9 mm, vandafvisende, IP 68
<b>Kamerafokus</b>	F3 cm - F7 cm
<b>Skærmtype</b>	3,5" TFT-farvedisplay
<b>Opløsning display</b>	320 x 240 pixel
<b>Opløsning kamera</b>	640 x 480 pixel
<b>LED's (lysdioder)</b>	5 lysstyrketrin
<b>Zoom</b>	2-dobbelt digitalzoom i trin a 20%
<b>Længde flexslange</b>	3,5 m
<b>Strømforsyning</b>	4 x AA 1,5V-batterier
<b>Arbejdsbetingelser</b>	0°C ... 45°C, Luftfugtighed maks. 20 ... 85% rH, ikke-kondenserende, Arbejdshøjde maks. 4000 m.o.h.
<b>Opbevaringsbetingelser</b>	-10°C ... 60°C, Luftfugtighed maks. 80% rH
<b>Vægt inkl. batterier</b>	745 g

## EU-bestemmelser og bortskaffelse

Apparatet opfylder alle påkrævede standarder for fri vareomsætning inden for EU.

Dette produkt er et elapparat og skal indsamles og bortskaffes separat i henhold til EF-direktivet for (brugte) elapparater.

Flere sikkerhedsanvisninger og supplerende tips på: <http://laserliner.com/info?an=vsxl>

CE



! Lisez entièrement le mode d'emploi, le carnet ci-joint « Remarques supplémentaires et concernant la garantie » et les renseignements et consignes présentés sur le lien Internet précisé à la fin de ces instructions. Suivez les instructions mentionnées ici. Conservez ces informations et les donner à la personne à laquelle vous remettez l'instrument.

## Fonction / Utilisation

Cet appareil d'inspection vidéo fournit des images vidéo en couleur grâce à une microcaméra qui envoie les informations à l'écran ACL afin de contrôler des endroits très difficiles d'accès, tels que des cavités, des puits, des murs ou dans des véhicules.

## Consignes de sécurité générales

- Utiliser uniquement l'instrument pour l'emploi prévu dans le cadre des spécifications.
- Les appareils et les accessoires ne sont pas des jouets. Les ranger hors de portée des enfants.
- Il est interdit de modifier la construction de l'instrument.
- Ne pas soumettre l'appareil à une charge mécanique, ni à des températures extrêmes ni à de l'humidité ou à des vibrations importantes.
- Ne plus utiliser l'instrument lorsqu'une ou plusieurs fonction(s) ne fonctionne(nt) plus ou lorsque le niveau de charge de la pile est bas.
- Ne pas plonger l'écran ACL dans l'eau. L'appareil de base ne doit pas entrer en contact avec des liquides.
- La tête de la caméra ne résiste pas aux acides ni au feu.
- Il est indispensable de faire attention à ce que le VideoScope XL n'entre pas en contact avec des produits chimiques, du tension électrique ou encore des pièces brûlantes ou en mouvement. Cela peut endommager l'appareil et provoquer de graves blessures chez l'utilisateur.
- Il est interdit d'utiliser le VideoScope XL pour des examens médicaux/effectués sur des personnes.
- Prière de tenir compte des mesures de sécurité de l'administration locale et/ou nationale relative à l'utilisation correcte de l'appareil.
- L'appareil ne convient pas à la mesure à proximité d'une tension dangereuse. C'est pourquoi, il faut toujours faire attention à l'absence de tension des pièces conductrices en cas de mesures à proximité d'installations électriques. Garantir l'absence de tension et l'impossibilité de toute remise sous tension en prenant les mesures nécessaires.

## Consignes de sécurité

Utilisation avec des rayonnements optiques artificiels  
(OStrV - décret de protection du travail relatif aux rayonnements optiques artificiels)

### Orifice de sortie de la DEL

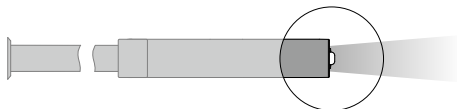

- L'appareil fonctionne avec des DEL du groupe de risques RG 0 (groupe libre, pas de risque) conformément aux normes en vigueur pour la sécurité photobiologique (EN 62471:2008-09 et suiv. / CEI/TR 62471:2006-07 et suiv.) dans leurs versions actuelles.
- L'émission accessible des DEL est inoffensive pour l'œil humain et la peau de l'homme en cas d'utilisation conforme à la destination prévue et dans des conditions raisonnablement prévisibles.

## Consignes de sécurité

Comportement à adopter lors de rayonnements électromagnétiques

- L'appareil de mesure respecte les prescriptions et les valeurs limites de compatibilité électromagnétique conformément à la directive CEM 2014/30/UE.
- Il faut tenir compte des restrictions des activités par ex. dans les hôpitaux, les avions, les stations-services ou à proximité de personnes portant un stimulateur cardiaque. Les appareils électroniques peuvent être la source ou faire l'objet de risques ou de perturbations.

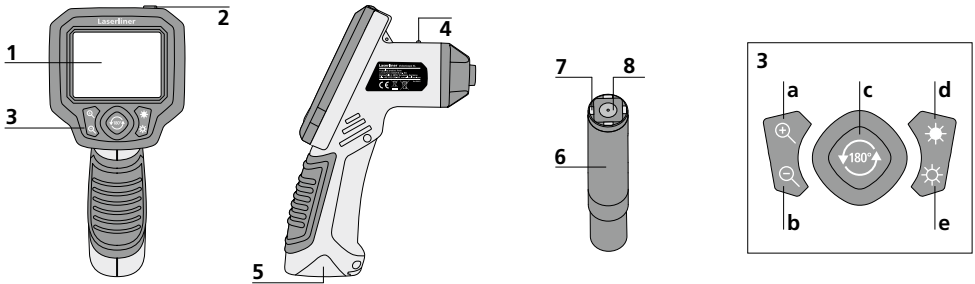

- |  |                               |                        |                          |
|--|-------------------------------|------------------------|--------------------------|
| <b>1</b> Affichage à cristaux liquides | <b>5</b> Compartiment à piles | <b>a</b> Zoom +        | <b>d</b> Éclairage DEL + |
| <b>2</b> ON/OFF                        | <b>6</b> Tête de la caméra    | <b>b</b> Zoom -        | <b>e</b> Éclairage DEL - |
| <b>3</b> Touches directes              | <b>7</b> DEL's                | <b>c</b> Rotation 180° |                          |
| <b>4</b> DEL de fonctionnement         | <b>8</b> Lentille             |                        |                          |

**REMARQUE :** VideoScope XL fournit des images nettes à une distance comprise entre 3 et 7 cm devant la tête de la caméra. Les objets situés au-delà de cette zone peuvent apparaître en flou.

## Éclairage DEL

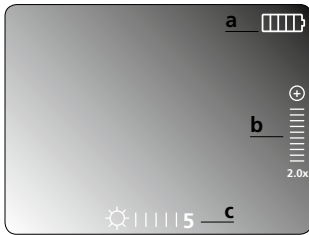

- |  |
|--|
| <b>a</b> État de charge des piles                              |
| <b>b</b> Degré de zoom   |
| <b>c</b> Intensité de l'éclairage DEL (5 degrés de luminosité) |

## Mise en service

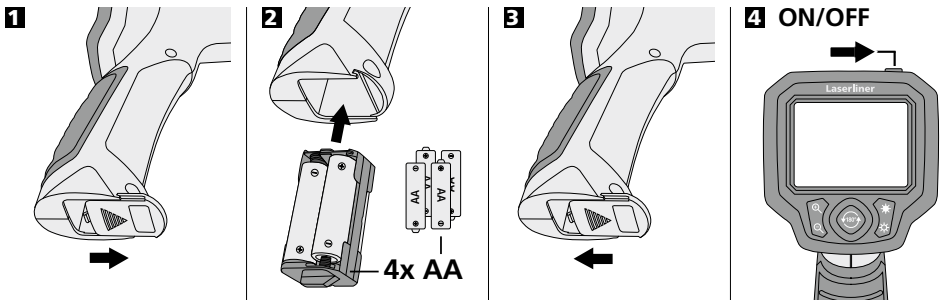

## 5 Fonctions pendant la transmission des images

Orienter la tête de la caméra au niveau du tuyau flexible et la mettre à la position souhaitée. Activer l'éclairage DEL en cas de mauvaise visibilité. Zoomer sur des objets de petite taille ou éloignés. La rotation manuelle des images permet de faire tourner l'image de 180° sur le moniteur.

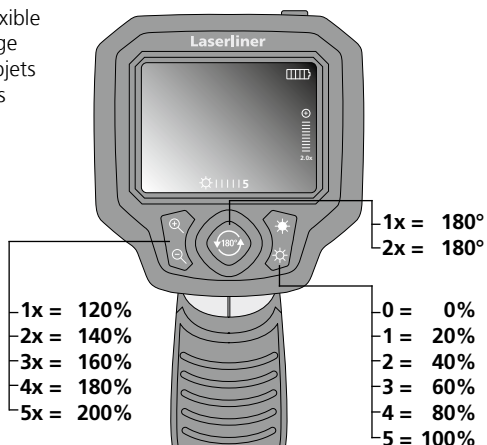

## Tête de la caméra / Foyer

VideoScope XL fournit des images nettes à une distance comprise entre 3 et 7 cm devant la tête de la caméra.

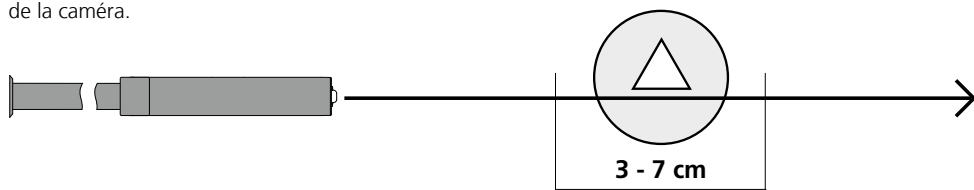

Les objets situés bien au-delà de cette zone peuvent apparaître en flou.

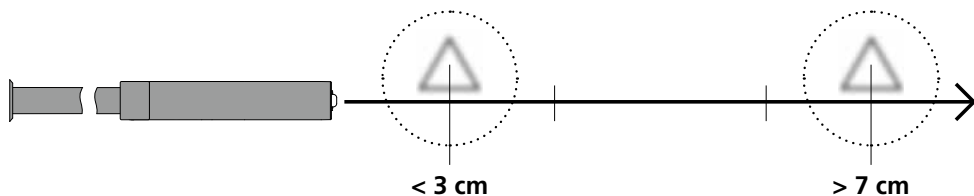

## Remarques concernant la maintenance et l'entretien

Nettoyer tous les composants avec un chiffon légèrement humide et éviter d'utiliser des produits de nettoyage, des produits à récurer ou des solvants. Retirer la/les pile(s) avant tout stockage prolongé de l'appareil. Stocker l'appareil à un endroit sec et propre.

## Données techniques

Sous réserve de modifications techniques. 18W13

<b>Tête de la caméra</b>	ø 9 mm, résistant à l'eau, IP 68
<b>Foyer de la caméra</b>	F3 cm - F7 cm
<b>Type de l'écran</b>	Ecran d'affichage TFT de 3,5 po
<b>Résolution de l'écran d'affichage</b>	320 x 240 pixels
<b>Résolution de la caméra</b>	640 x 480 pixels
<b>DEL's</b>	5 degrés de luminosité
<b>Zoom</b>	zoom numérique 2x pas de 20%
<b>Longueur du tuyau flexible</b>	3,5 m
<b>Alimentation électrique</b>	4 piles de 1,5 V du type AA
<b>Conditions de travail</b>	0°C ... 45°C, Humidité relative de l'air max. 20 ... 85% rH, non condensante, Altitude de travail max. de 4 000 m au-dessus du niveau moyen de la mer
<b>Conditions de stockage</b>	-10°C ... 60°C, Humidité relative de l'air max. 80% rH
<b>Poids piles incluses</b>	745 g

## Réglementation UE et élimination des déchets

L'appareil est conforme à toutes les normes nécessaires pour la libre circulation des marchandises dans l'Union européenne.

Ce produit est un appareil électrique et doit donc faire l'objet d'une collecte et d'une mise au rebut sélectives conformément à la directive européenne sur les anciens appareils électriques et électroniques (directive DEEE).

Autres remarques complémentaires et consignes de sécurité sur

<http://laserliner.com/info?an=vsxl>

CE





Lea atentamente las instrucciones y el libro adjunto de «Garantía e información complementaria», así como toda la información e indicaciones en el enlace de Internet indicado al final de estas instrucciones. Siga las instrucciones indicadas en ellas. Conserve esta documentación y entréguela con el dispositivo si cambia de manos.

## Funcionamiento y uso

Este videoinspector toma imágenes de vídeo en color con una micro cámara y las pone a disposición a través del LCD para hacer posible el control en puntos de difícil acceso como huecos, pozos, muros o vehículos.

## Indicaciones generales de seguridad

- Utilice el aparato únicamente para los usos previstos dentro de las especificaciones.
- Los instrumentos de medición y los accesorios no son juguetes infantiles.  
Manténgalos fuera del alcance de los niños.
- No está permitido modificar la construcción del aparato.
- No exponga el aparato a cargas mecánicas, temperaturas muy elevadas, humedad o vibraciones fuertes.
- No se puede seguir utilizando el aparato cuando falla alguna función o la carga de la batería es débil.
- No se puede sumergir la unidad LCD en agua. El aparato básico no debe estar en contacto con líquidos.
- El cabezal de la cámara no es resistente a los ácidos o el fuego.
- Es indispensable evitar que la VideoScope XL entre en contacto con sustancias químicas, voltaje eléctrico, objetos móviles o calientes. Esto podría provocar daños en el aparato y causar lesiones graves al usuario.
- No se puede utilizar la VideoScope XL para realizar exámenes médicos o exploraciones en personas.
- Por favor respete las medidas de seguridad dispuestas por las autoridades locales o nacionales en relación al uso adecuado del aparato.
- El aparato no es apto para realizar mediciones cerca de tensión peligrosa. Por esa razón, las mediciones cerca de instalaciones eléctricas deberán ser realizadas con las piezas conductoras sin tensión. La ausencia de tensión y el seguro contra la conexión de nuevo tienen que estar garantizados por las medidas adecuadas.

## Instrucciones de seguridad

Modo de proceder con radiación óptica artificial según el OStrV  
(reglamento alemán de protección laboral contra la radiación óptica artificial)

### Orificio de salida del LED

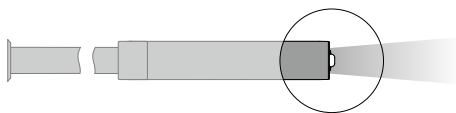

- El aparato trabaja con LED del grupo de riesgo RG 0 (grupo libre, sin riesgo) según las normas vigentes para la seguridad fotobiológica (EN 62471:2008-09ss / IEC/TR 62471:2006-07ss) en sus ediciones actuales.
- La radiación perceptible de los LED no es peligrosa para el ojo ni la piel humanos si se utiliza el aparato correctamente y en condiciones razonablemente previsibles.

## Instrucciones de seguridad

Manejo de radiación electromagnética

- El instrumento de medición cumple las normas y limitaciones de compatibilidad electromagnética según la Directiva 2014/30/UE de compatibilidad electromagnética (EMC).
- Es necesario observar las limitaciones de uso locales, por ejemplo en hospitales, aviones, gasolineras o cerca de personas con marcapasos. Se pueden producir efectos peligrosos o interferencias sobre los dispositivos electrónicos o por causa de estos.

# VideoScope XL

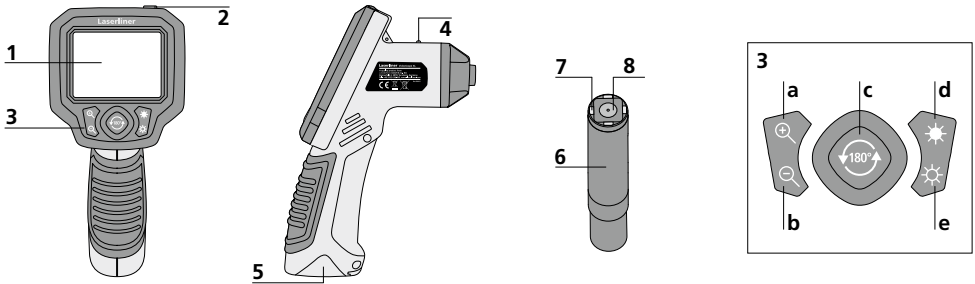

- |                          |                        |                 |                     |
|--------------------------|------------------------|-----------------|---------------------|
| 1 Pantalla LC            | 6 Cabezal de la cámara | a Zoom +        | d Iluminación LED + |
| 2 ON/OFF                 | 7 LEDs                 | b Zoom -        | e Iluminación LED - |
| 3 Botones directos       | 8 Lente                | c Rotation 180° |                     |
| 4 Indicación de servicio |                        |                 |                     |
| 5 Compartimento de pilas |                        |                 |                     |

**NOTA:** VideoScope XL suministra imágenes nítidas en un rango de 3 a 7 cm por delante del cabezal de la cámara. Los objetos que se encuentren fuera del rango pueden aparecer desenfocados.

## Pantalla LC

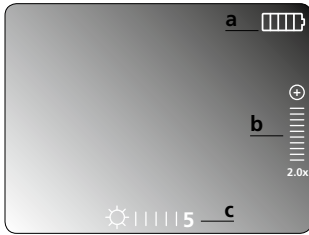

- a Estado de las pilas
- b Niveles de zoom
- c Intensidad de la iluminación (5 niveles de brillo)

## Puesta en funcionamiento

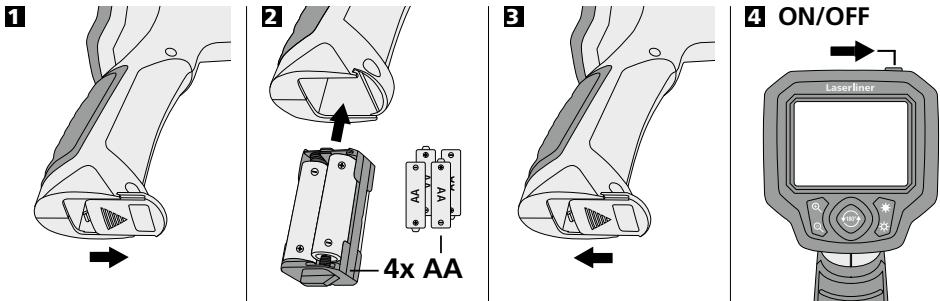

## 5 Funciones durante la transmisión de imágenes

Orientar el cabezal de la cámara del tubo flexible y llevarlo a la posición deseada. Si las condiciones luminicas son malas encienda la iluminación LED. Acerque o amplíe los objetos que se encuentren alejados o sean muy pequeños. Con la rotación manual de imágenes se puede girar la imagen del monitor 180°.

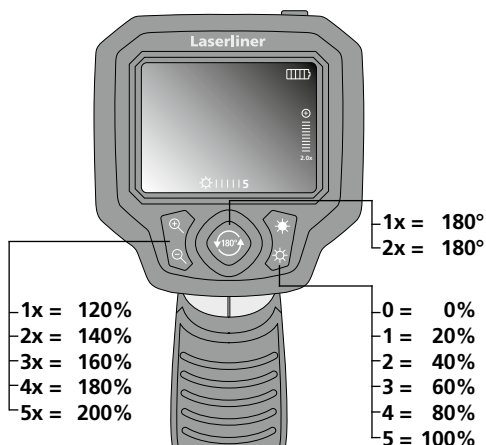

## Cabezal de la cámara y enfoque

XXL suministra imágenes nítidas en un rango de 3 a 7 cm por delante del cabezal de la cámara.

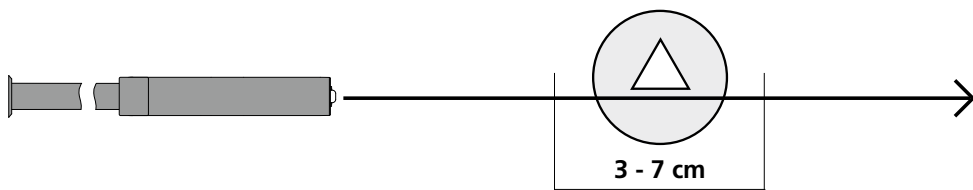

Los objetos que se encuentren fuera de ese rango pueden aparecer desenfocados.

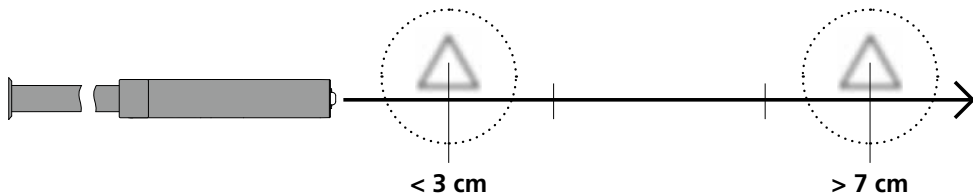

## Indicaciones sobre el mantenimiento y el cuidado

Limpie todos los componentes con un paño ligeramente humedecido y evite el uso de productos de limpieza, abrasivos y disolventes. Retire la/s pila/s para guardar el aparato por un periodo prolongado. Conserve el aparato en un lugar limpio y seco.



## Datos técnicos

Sujeto a modificaciones técnicas. 18W13

<b>Cabezal de la cámara</b>	ø 9 mm, a prueba de agua, IP 68
<b>Enfoque</b>	F3 cm - F7 cm
<b>Tipo de pantalla</b>	Pantalla TFT en color de 3,5"
<b>Resolución de la pantalla</b>	320 x 240 pixel
<b>Resolución de la cámara</b>	640 x 480 pixel
<b>LEDs</b>	5 niveles de brillo
<b>Zoom</b>	zoom digital de 2x en intervalos de 20%
<b>Longitud del tubo flexible</b>	3,5 m
<b>Alimentación</b>	4 pilas AA 1,5 voltios
<b>Condiciones de trabajo</b>	0°C ... 45°C, Humedad del aire máx. 20 ... 85% r.h., No condensante, Altitud de trabajo máx. 4000 m sobre el nivel del mar (nivel normal cero)
<b>Condiciones de almacén</b>	-10°C ... 60°C, Humedad del aire máx. 80% r.h.
<b>Peso pilas incluido</b>	745 g

## Disposiciones europeas y eliminación

El aparato cumple todas las normas requeridas para el libre tráfico de mercancías en la UE.

Se trata de un aparato eléctrico, por lo que debe ser recogido y eliminado por separado conforme a la directiva europea relativa a los aparatos eléctricos y electrónicos usados.

Más información detallada y de seguridad en: <http://laserliner.com/info?an=vsxl>

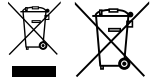



Leggere attentamente le istruzioni per l'uso, l'opuscolo allegato "Ulteriori informazioni e indicazioni garanzia", nonché le informazioni e le indicazioni più recenti raggiungibili con il link riportato al termine di queste istruzioni. Questo documento deve essere conservato e fornito insieme all'apparecchio in caso questo venga inoltrato a terzi.

## Funzione / utilizzo

Questo ispettore video fornisce immagini a colori riprese da una microcamera e trasmesse all'LCD per il controllo di punti di difficile accesso, ad esempio cavità, cunicoli e interstizi anche di autoveicoli.

## Indicazioni generali di sicurezza

- Utilizzare l'apparecchio esclusivamente in conformità con gli scopi previsti e nei limiti delle specificazioni.
- Gli apparecchi di misurazione e gli accessori non sono giocattoli. Conservare lontano dalla portata di bambini.
- La struttura dell'apparecchio non deve essere modificata.
- Non sottoporre l'apparecchio a carichi meccanici, elevate temperature, umidità o forti vibrazioni.
- Non utilizzare più l'apparecchio in caso di guasto di una o più funzioni oppure se le batterie sono quasi scariche.
- L'unità LCD non deve essere immersa in acqua. L'apparecchio base non deve venire a contatto con liquidi.
- La testina di ripresa non resiste agli acidi o al fuoco.
- Il VideoScope XL non deve venire mai a contatto con sostanze chimiche, tensione e oggetti mobili o con temperatura elevata. Ciò potrebbe danneggiare l'apparecchio e causare anche gravi lesioni all'utilizzatore.
- Il VideoScope XL non deve essere utilizzato per analisi mediche o di persone.
- Attenersi alle misure di sicurezza stabilite dagli enti locali e nazionali relative al corretto utilizzo dell'apparecchio.
- L'apparecchio non è adatto a misurazioni nelle vicinanze di tensioni pericolose. Pertanto, per eseguire misurazioni nelle vicinanze di impianti elettrici, assicurarsi sempre che gli elementi conduttivi non siano sotto tensione. Garantire l'assenza di tensione e la protezione da riattivazione prendendo dei provvedimenti adeguati.

## Indicazioni di sicurezza

Manipolazione con radiazioni ottiche artificiali secondo l'ordinanza tedesca OStrV.

### Apertura di uscita LED

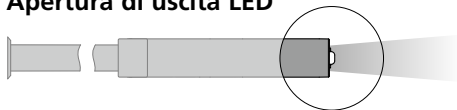

- L'apparecchio funziona con LED appartenenti al gruppo di rischio RG 0 (gruppo esente, nessun rischio) ai sensi delle norme vigenti per la sicurezza fotobiologica (EN 62471:2008-09ff / IEC/TR 62471:2006-07ff) nelle sue attuali versioni.
- Se si rispetta la destinazione d'uso dei LED e li si utilizza in condizioni ragionevolmente prevedibili, la loro radiazione accessibile non è pericolosa per l'occhio e la pelle umani.

## Indicazioni di sicurezza

Lavorare in presenza di radiazione elettromagnetica

- L'apparecchio rispetta le norme e i valori limite per la compatibilità elettromagnetica ai sensi della direttiva EMC 2014/30/UE.
- Rispettare le restrizioni locali all'uso, ad es. in ospedali, a bordo di aerei, in stazioni di servizio o nelle vicinanze di persone portatrici di pacemaker. Sussiste la possibilità di interferenze pericolose o di disturbi degli apparecchi elettronici o per causa di questi.

# VideoScope XL

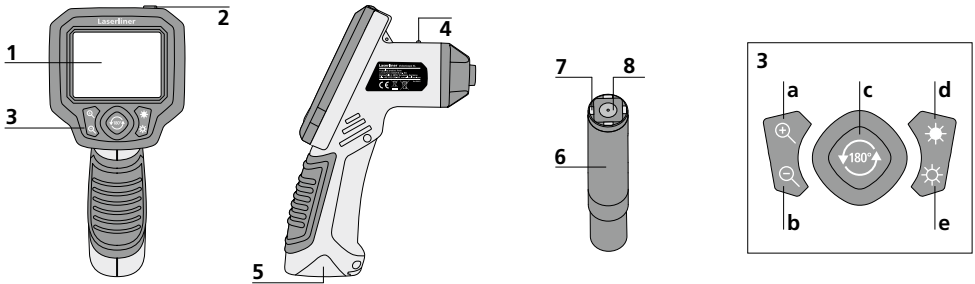

- 1 Display LC
- 2 ON/OFF
- 3 Tasti di avvio rapido
- 4 Indicatore di funzionamento
- 5 Vano batterie
- 6 Testina di ripresa
- 7 LED
- 8 Lente
- a Zoom +
- b Zoom -
- c Rotazione 180°
- d LED di illuminazione +
- e LED di illuminazione -

**NOTA:** il VideoScope XL fornisce immagini nitide riprese davanti alla testa dell'obiettivo in un campo compreso tra 3 e 7 cm. Le immagini degli oggetti a distanza maggiore o minore possono essere sfocate.

## Display LC

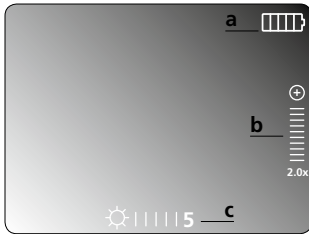

- a Stato delle batterie
- b Zoom
- c Intensità LED di illuminazione (5 livelli di luminosità)

## Messa in servizio

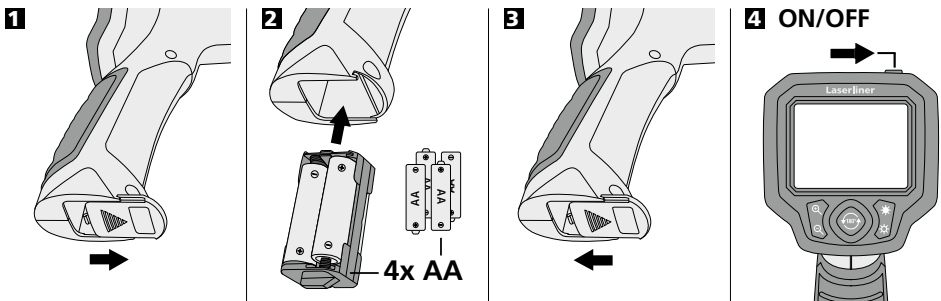

## 5 Funzioni durante la trasmissione immagini

Posizionare la testina di ripresa sul tubo flessibile e condurla sul punto desiderato. In caso di luce insufficiente accendere il LED di illuminazione. Utilizzare lo zoom per ingrandire oggetti piccoli o lontani. L'immagine può essere ruotata di 180° con la funzione di rotazione manuale.

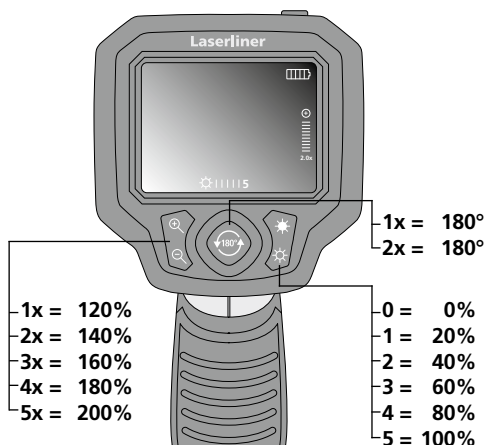

## Testina di ripresa / distanza focale

La VideoScope XL fornisce immagini nitide riprese davanti alla testa dell'obiettivo in un campo compreso tra 3 e 7 cm.

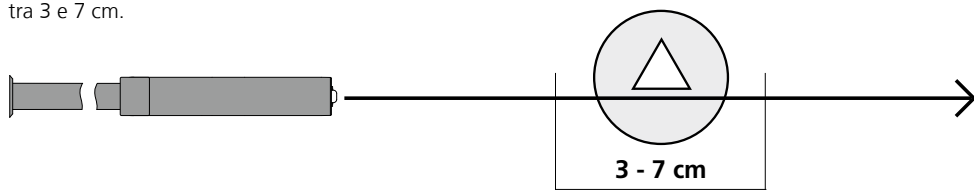

Le immagini degli oggetti a distanza maggiore o minore possono essere sfocate.

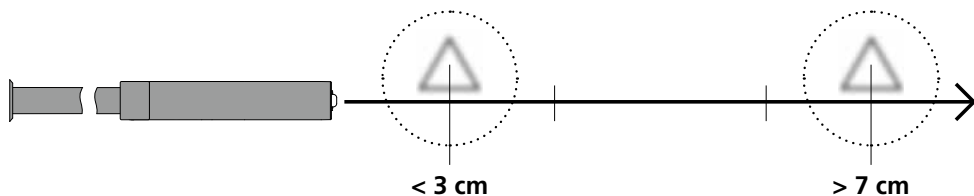

## Indicazioni per la manutenzione e la cura

Pulire tutti i componenti con un panno leggermente inumidito ed evitare l'impiego di prodotti detergenti, abrasivi e solventi. Rimuovere la batteria/le batterie prima di un immagazzinamento prolungato. Immagazzinare l'apparecchio in un luogo pulito e asciutto.

## Dati tecnici

Con riserva di modifiche tecniche. 18W13

<b>Testina di ripresa</b>	ø 9 mm, resistente all'acqua, IP 68
<b>Distanza focale</b>	F3 cm - F7 cm
<b>Tipo di display</b>	display a colori TFT da 3,5"
<b>Risoluzione del display</b>	320 x 240 pixel
<b>Risoluzione telecamera</b>	640 x 480 pixel
<b>LED</b>	5 livelli di luminosità
<b>Zoom</b>	zoom digitale 2x a incrementi del 20%
<b>Lunghezza tubo flessibile</b>	3,5 m
<b>Alimentazione elettrica</b>	4 batterie AA da 1,5 V
<b>Condizioni di lavoro</b>	da 0 °C a 45 °C, umidità dell'aria max. da 20 a 85% rH, non condensante, altezza di lavoro max. 4000 m sopra il livello del mare (zero normale)
<b>Condizioni di stoccaggio</b>	da -10 °C a 60 °C, umidità dell'aria max. 80% rH
<b>Peso con batterie</b>	745 g

## Norme UE e smaltimento

L'apparecchio soddisfa tutte le norme necessarie per la libera circolazione di merci all'interno dell'UE.

Questo prodotto è un apparecchio elettrico e deve pertanto essere raccolto e smaltito separatamente in conformità con la direttiva europea sulle apparecchiature elettriche ed elettroniche usate.

Per ulteriori informazioni e indicazioni di sicurezza: <http://laserliner.com/info?an=vsxl>



! Należy przeczytać w całości instrukcję obsługi, dołączoną broszurę „Zasady gwarancyjne i dodatkowe” oraz aktualne informacje i wskazówki dostępne przez łącze internetowe na końcu niniejszej instrukcji. Postępować zgodnie z zawartymi w nich instrukcjami. Niniejszą instrukcję należy zachować i, w przypadku przekazania urządzenia, wręczyć kolejnemu posiadaczowi.

## Funkcja / Zastosowanie

Video-inspektor przekazuje barwne obrazy wideo z mikro-kamery na wyświetlacz LCD w celu kontroli trudno dostępnych miejsc, takich jak pustki, studzienki, mury, a także elementy pojazdów mechanicznych.

## Ogólne zasady bezpieczeństwa

- Wykorzystywać urządzenie wyłącznie do zastosowania podanego w specyfikacji.
- Przyrządy pomiarowe oraz akcesoria nie są zabawkami dla dzieci. Przechowywać w miejscu niedostępnym dla dzieci.
- Nie modyfikować konstrukcji urządzenia.
- Nie należy narażać urządzenia na wpływ obciążeń mechanicznych, ekstremalnej temperatury, wilgoci ani silnych wstrząsów.
- Nie wolno używać urządzenia, jeżeli nastąpi awaria jednej lub kilku funkcji lub gdy baterie są zbyt słabe.
- Jednostka LCD nie może być zanurzana w wodzie. Urządzenie bazowe nie może mieć kontaktu z cieczami.
- Głowica kamery nie jest kwasoodporna ani ogniotrwała.
- Należy bezwzględnie zwracać uwagę na to, aby urządzenie VideoScope XL nie wchodziło w kontakt z chemikaliami, napięcie elektryczne oraz przedmiotami ruchomymi i gorącymi. Może to doprowadzić do uszkodzenia urządzenia oraz do ciężkich obrażeń operatora.
- Urządzenie VideoScope XL nie może być stosowane do przeprowadzania badań medycznych/ badań ludzi.
- Proszę przestrzegać środków bezpieczeństwa lokalnych lub krajowych organów w celu prawidłowego stosowania urządzenia.
- Urządzenie nie nadaje się do przeprowadzania pomiarów w pobliżu niebezpiecznego napięcia. Dlatego w przypadku pomiarów w pobliżu obiektów elektrycznych należy zawsze zwracać uwagę na to, aby elementy przewodzące nie były pod napięciem. Brak napięcia oraz zabezpieczenie przed ponownym włączeniem urządzeń należy zapewnić odpowiednimi działaniami.

## Wskazówki odnośnie bezpieczeństwa

Postępowanie ze sztucznym promieniowaniem optycznym (niem. rozporządzenie OStrV)

### Otwór wyjściowy LED

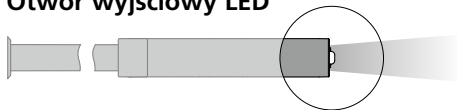

- Urządzenie pracuje z diodami LED grupy ryzyka RG 0 (grupa wolna, brak ryzyka) zgodnie z obowiązującymi normami dotyczącymi bezpieczeństwa fotobiologicznego (EN 62471:2008-09 i n. / IEC/TR 62471:2006-07 i n.) w aktualnych wersjach.
- Dostępne promieniowanie diod LED nie ma szkodliwego wpływu na ludzkie oko i ludzką skórę, pod warunkiem wykorzystywania urządzenia zgodnie z przeznaczeniem i w rozsądnie przewidywalnych warunkach.

## Zasady bezpieczeństwa

Postępowanie z promieniowaniem elektromagnetycznym

- Przyrząd pomiarowy został skonstruowany zgodnie z przepisami i wartościami granicznymi kompatybilności elektromagnetycznej wg dyrektywy EMC 2014/30/UE.
- Należy zwracać uwagę na lokalne ograniczenia stosowania np. w szpitalach, w samolotach, na stacjach paliw oraz w pobliżu osób z rozrusznikami serca. Występuje możliwość niebezpiecznego oddziaływania lub zakłóceń w urządzeniach elektronicznych i przez urządzenia elektroniczne.

# VideoScope XL

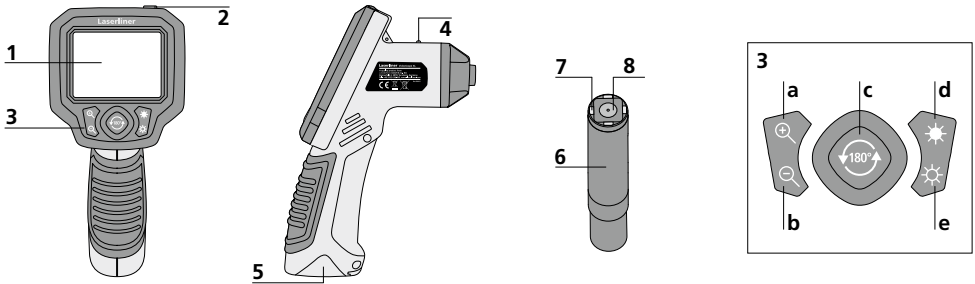

- |                          |                      |                |                     |
|--------------------------|----------------------|----------------|---------------------|
| 1 Wyświetlacz LCD        | 4 Wskaźnik działania | a Zoom +       | d Oświetlenie LED + |
| 2 ON/OFF                 | 5 Komora baterii     | b Zoom -       | e Oświetlenie LED - |
| 3 Przyciski bezpośrednie | 6 Głowica kamery     | c Rotacja 180° |                     |
|                          | 7 Diody LED          |                |                     |
|                          | 8 Soczewka           |                |                     |

**WSKAZÓWKA:** VideoScope XL przekazuje ostry obraz w obszarze 3 - 7 cm przed głowicą kamery. Obiekty poza tym obszarem mogą być nieostre.

## Wyświetlacz LCD

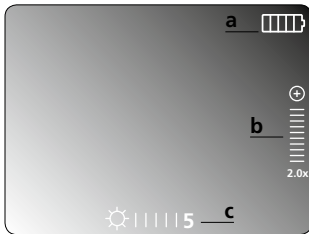

- |   |   |
|---|---|
| a | Status baterii  |
| b | Ustawienie zoomu  |
| c | Intensywność oświetlenia diodą LED (5 stopnie jasności) |

## Uruchomienie

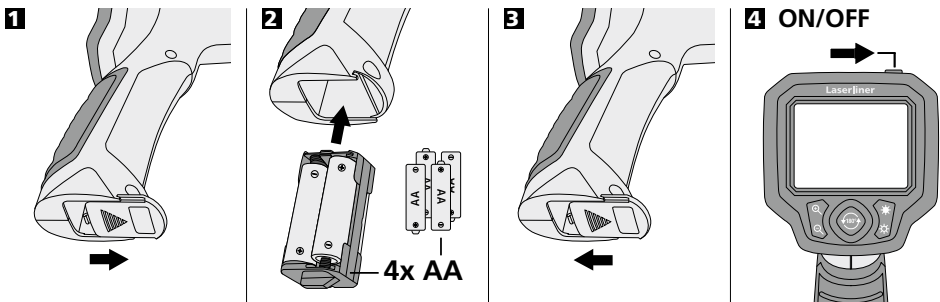

## 5 Funkcje podczas transmisji obrazu

Ustawić kamerę w odpowiednim kierunku i wprowadzić do miejsca rejestracji. W przypadku złej widoczności włączyć oświetlenie LED. Obiekty oddalone lub mniejsze powiększyć lub przybliżyć za pomocą zoomu. Za pomocą manualnej rotacji obrazu obraz na monitorze może zostać obrócony o 180°.

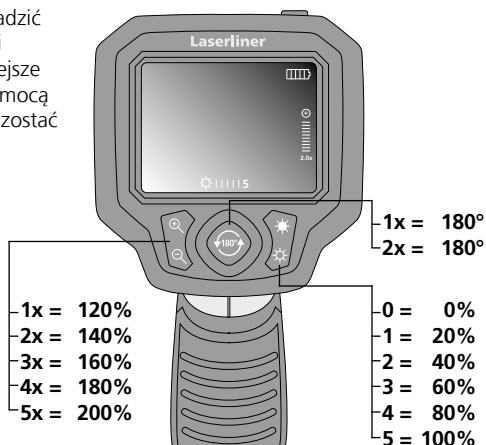

## Głowica kamer / fokus

VideoScope XL przekazuje ostry obraz w obszarze 3 - 7 cm przed głowicą kamery.



Obiekty oddalone od tego obszaru mogą być nieostre.

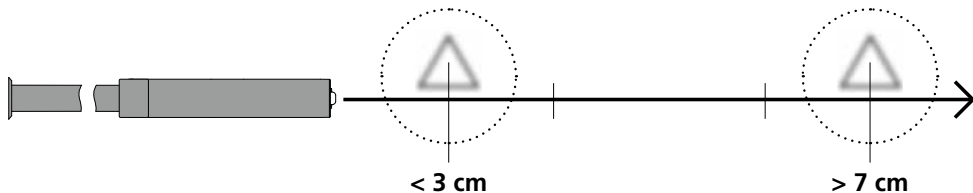

## Wskazówki dotyczące konserwacji i pielęgnacji

Oczyścić wszystkie komponenty lekko zwilżoną ściereczką; unikać stosowania środków czyszczących, środków do szorowania i rozpuszczalników. Przed dłuższym składowaniem wyjąć baterie. Przechowywać urządzenie w czystym, suchym miejscu.



## Dane techniczne

Zastrzega się możliwość zmian technicznych. 18W13

<b>Głowica kamery</b>	ø 9 mm, wodoodporna, IP 68
<b>Fokus kamery</b>	F3 cm - F7 cm
<b>Typ wyświetlacza</b>	Wyświetlacz kolorowy 3,5" TFT
<b>Rozdzielczość wyświetlacza</b>	320 x 240 pikseli
<b>Rozdzielczość kamery</b>	640 x 480 pikseli
<b>Diody LED</b>	5 stopnie jasności
<b>Zoom</b>	2-krotny zoom cyfrowy w 20% krokach
<b>Długość przewodu elastycznego</b>	3,5 m
<b>Zasilanie</b>	baterie 4 x AA 1,5 Volt
<b>Warunki pracy</b>	0°C ... 45°C, wilgotność powietrza maks. 20 ... 85% wilgotności względnej, bez skraplania, wysokość robocza maks. 4000 m nad punktem zerowym normalnym
<b>Warunki przechowywania</b>	-10°C ... 60°C, wilgotność powietrza maks. 80% wilgotności względnej
<b>Masa łącznie z bateriami</b>	745 g

## Przepisy UE i usuwanie

Przyrząd spełnia wszystkie normy wymagane do wolnego obrotu towarów w UE.

Produkt ten jest urządzeniem elektrycznym i zgodnie z europejską dyrektywą dotyczącą złomu elektrycznego i elektronicznego należy je zbierać i usuwać oddzielnie.

Dalsze wskazówki dotyczące bezpieczeństwa i informacje dodatkowe patrz:

<http://laserliner.com/info?an=vsxl>



**!** Lue käyttöohje, oheinen lisälehti „Takuu- ja muut ohjeet“ sekä tämän käyttöohjeen lopussa olevan linkin kautta löytyvät ohjeet ja tiedot kokonaan. Noudata annettuja ohjeita. Säilytä nämä ohjeet ja anna ne laitteen mukana seuraavalle käyttäjälle.

## Toiminnot ja käyttö

Tämä tarkastuskamera ottaa värillistä videokuvaa mikrokameralla. Kuva näkyy kamerasen lcd-näytössä. Kameraa käytetään vaikeasti tavoitettavien paikkojen tarkastamiseen, esim. rakennuksen onkalot, kuilut ja muuraukset tai esim. kuorma-auton tarkastuskohteet.

## Yleiset turvallisuusohjeet

- Käytä laitetta yksinomaan ilmoitettuun käyttötarkoitukseen teknisten tietojen mukaisesti.
- Mittari ja sen tarvikkeet eivät ole tarkoitettu lasten leikkeihin. Säilytä ne poissa lasten ulottuvilta.
- Laitteen rakenteeseen ei saa tehdä muutoksia.
- Älä aseta laitetta mekaanisen kuorman, korkean lämpötilan, kosteuden tai voimakkaan värin aiheuttaman rasituksen alaiseksi.
- Laitetta ei saa käyttää, jos yksi tai useampi toiminto ei toimi tai jos paristojen varaustila on alhainen.
- Lcd-yksikköä ei saa upottaa veteen. Peruslaite ei saa päästä kosketuksiin nesteiden kanssa.
- Kamerapää ei kestä happeja eikä tulta.
- VideoScope XL -kaapeli ei missään tapauksessa saa joutua kosketuksiin kemikaalien, jännitteen eikä liikkuvien tai kuumien esineiden kanssa. Tällainen kontakti saattaa vahingoittaa laitetta ja aiheuttaa vammoja myös laitteen käyttäjälle.
- VideoScope XL -kaapelia ei saa käyttää lääketieteellisiin tutkimuksiin eikä henkilöiden tutkimiseen.
- Huomaa paikallisten ja kansallisten viranomaisten antamat laitteen turvallista ja asianmukaista käyttöä koskevat määräykset.
- Laite ei ole tarkoitettu mittauskäyttöön vaarallisen jännitteen lähellä. Siksi sähkölaitteiden lähellä mitattaessa on huolehdittava, että sähköä johtavat osat ovat jännitteettömiä. Varmista jännitteettömyys ja tahaton uudelleenkytkeminen jollakin asianmukaisella tavalla.

## Turvallisuusohjeet

Keinotekoinen optinen säteily OStrV

### LED-lähtö

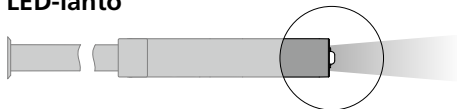

- Laitteen LEDit kuuluvat riskiryhmään RG 0 (vapaa ryhmä, ei riskiä) voimassa olevien fotobioottista turvallisuutta koskevien standardien (EN 62471:2008-09ff / IEC/TR 62471:2006-07ff) mukaan.
- LEDien säteily on määräysten mukaisessa käytössä ja ennakoitavissa olosuhteissa vaaraton ihmisille ja -iholle.

## Turvallisuusohjeet

Sähkömagneettinen säteily

- Mittauslaite täyttää EMC-direktiivin 2014/30/EU sähkömagneettista sietokykyä koskevat vaatimukset ja raja-arvot.
- Huomaa käyttörajoitukset esim. sairaaloissa, lentokoneissa, huoltoasemilla ja sydäntahdistimia käyttävien henkilöiden läheisyydessä. Säteilöllä voi olla vaarallisia vaikutuksia sähköisissä laitteissa tai se voi aiheuttaa niihin häiriöitä.

# VideoScope XL

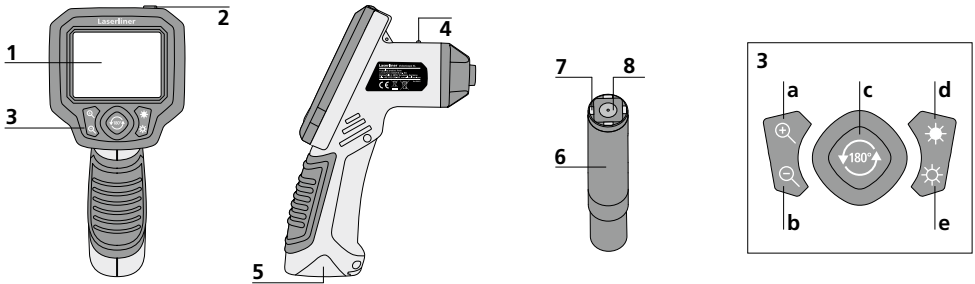

- |   |                      |   |               |   |                |   |            |
|---|----------------------|---|---------------|---|----------------|---|------------|
| 1 | lc-näyttö            | 5 | paristolokero | a | + zoomaus      | d | led-valo + |
| 2 | ON/OFF               | 6 | kamerapää     | b | - zoomaus      | e | led-valo - |
| 3 | pikavalintanäppäimet | 7 | led-valo      | c | kierto (180 °) |   |            |
| 4 | toiminnan            | 8 | linssi        |   |                |   |            |

**HUOMAA:** VideoScope XL ottaa tarkkoja kuvia 3 - 7 cm matkalta kamerapään edestä. Kaukana muulla etäisyydellä olevat kohteet saattavat näkyä epätarkkoina.

## LC-näyttö

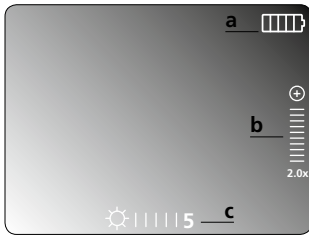

- |   |   |
|---|---|
| a | paristojen varaustila                       |
| b | zoomaus                                     |
| c | led-valon voimakkuus<br>(5 kirkkausastetta) |

## Käyttöönotto

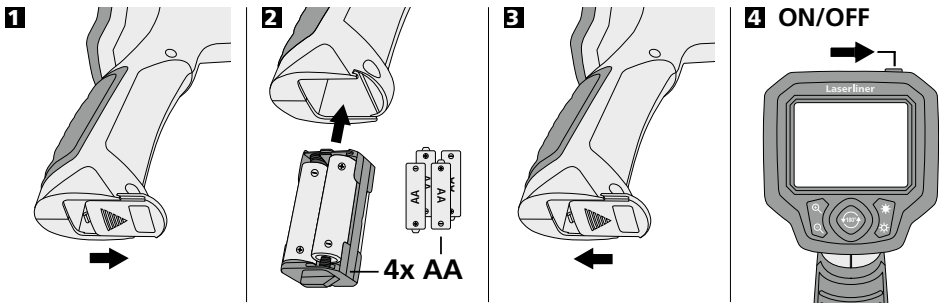

## 5 Toiminnot kuvansiirron aikana

Suorista kaapeli ja vie kamerapää haluamaasi kohteeseen. Käytä led-valoa apuna, jos valoa ei ole muuten riittävästi. Zoomaa lähemmäksi, jos kohde on kaukana tai pieni. Manuaalisella kuvan kiertotoiminnolla kuvaa voidaan kiertää näytöllä 180°.

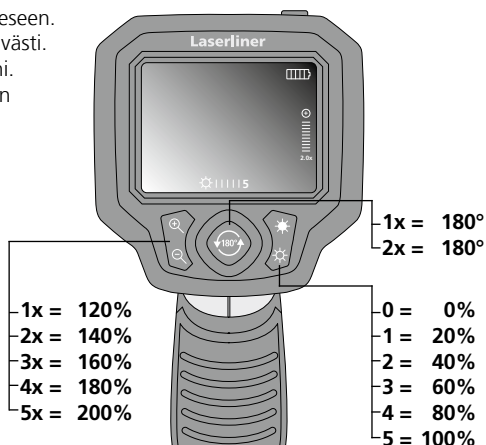

## Kamerapää ja kuvan tarkkuus

VideoScope XL ottaa tarkkoja kuvia 3 - 7 cm matkalta kamerapään edestä.

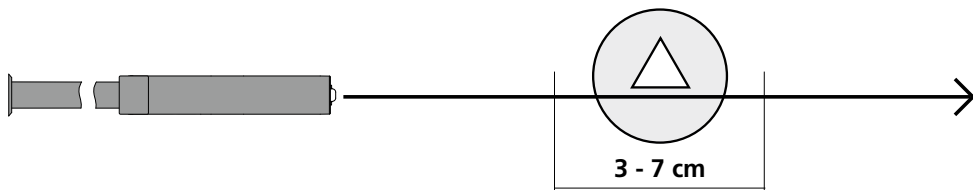

Kaukana muulla etäisyydellä olevat kohteet saattavat näkyä epätarkkoina.

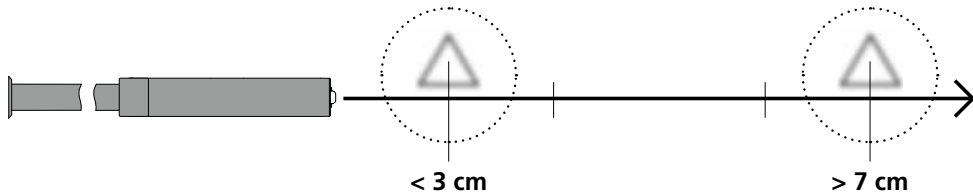

## Ohjeet huoltoa ja hoitoa varten

Puhdista kaikki osat nihkeällä kankaalla. Älä käytä pesu- tai hankausaineita äläkä liuottimia. Ota paristo(t) pois laitteesta pitkän säilytyksen ajaksi. Säilytä laite puhtaassa ja kuivassa paikassa.

## Tekniset tiedot

Oikeus teknisiin muutoksiin pidätetään. 18W13

<b>Kamerapää</b>	ø 9 mm, vedenkestävä, IP 68
<b>Kamerapään tarkennus</b>	F3 cm - F7 cm
<b>Näyttö</b>	3,5" TFT-värinäyttö
<b>Näytön tarkkuus</b>	320 x 240 pikseliä
<b>Kameran tarkkuus</b>	640 x 480 pikseliä
<b>Led-valo</b>	5 kirkkausastetta
<b>Zoomaus</b>	2-kertainen digitaalinen zoomaus 20 % portain
<b>Taipuisan kaapelin pituus</b>	3,5 m
<b>Virtalähde</b>	4 x AA 1,5 V paristot
<b>Käyttöympäristö</b>	0°C ... 45°C, Ilmankosteus maks. 20 ... 85% rH, ei kondensoituvaa, Asennuskorkeus maks. 4000 m merenpinnasta
<b>Varastointiolosuhteet</b>	-10°C ... 60°C, Ilmankosteus maks. 80% rH
<b>Paino</b> sis. paristot	745 g

## EY-määräykset ja hävittäminen

Laite täyttää kaikki EY:n sisällä tapahtuvaa vapaata tavaravaihtoa koskevat standardit.

Tämä tuote on sähkölaite. Se on kierrätettävä tai hävitettävä vanhoja sähkö- ja elektroniikkalaitteita koskevan EY-direktiivin mukaan.

Lisätietoja, turvallisuus- yms. ohjeita: <http://laserliner.com/info?an=vsxl>

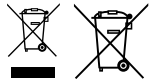

! Leia completamente as instruções de uso, o caderno anexo "Indicações adicionais e sobre a garantia", assim como as informações e indicações atuais na ligação de Internet, que se encontra no fim destas instruções. Siga as indicações aí contidas. Guarde esta documentação e junte-a ao dispositivo se o entregar a alguém.

## Função / Utilização

Este inspetor de vídeo emite imagens de vídeo a cores, através de uma microcâmara, para o LCD, com a finalidade de verificar pontos de acesso difícil como vãos, poços, muros ou dentro de veículos.

## Indicações gerais de segurança

- Use o aparelho exclusivamente conforme a finalidade de aplicação dentro das especificações.
- Os aparelhos de medição e os seus acessórios não são brinquedos. Mantenha-os afastados das crianças.
- Não é permitido alterar a construção do aparelho.
- Não exponha o aparelho a esforços mecânicos, temperaturas elevadas, humidade ou vibrações fortes.
- Não é permitido usar o aparelho se uma ou mais funções falharem ou a carga da/s pilha/s estiver baixa.
- A unidade do LCD não pode ser imersa em água. O aparelho de base não pode entrar em contacto com líquido.
- A cabeça da câmara não é resistente a atmosferas ácidas nem a fogo.
- Há que evitar, impreterivelmente, que o VideoScope XL entre em contacto com produtos químicos, tensão, objetos móveis ou quentes. Estes podem causar danos no aparelho e mesmo lesões graves no operador.
- O VideoScope XL não pode ser usado para exames médicos nem a pessoas.
- Por favor observe as normas de segurança das autoridades locais e/ou nacionais relativas à utilização correta do aparelho.
- O aparelho não é apropriado para medições perto de tensões perigosas. Por isso, para realizar medições perto de instalações elétricas, assegure-se sempre da isenção de tensão de componentes com condutividade elétrica. A isenção de tensão e a proteção contra a conexão têm de estar garantidas por medidas adequadas.

## Indicações de segurança

Manuseio de radiação ótica artificial segundo o regulamento sobre radiação ótica

### Abertura para saída LED



- O aparelho trabalha com LEDs do grupo de risco RG 0 (grupo isento, sem risco) nos termos das normas vigentes para segurança fotobiológica (EN 62471:2008-09ff / IEC/TR 62471:2006-07 e seguintes) nas respetivas versões atuais.
- Mediante uma utilização correta e condições razoavelmente previsíveis, a radiação acessível dos LEDs é inofensiva para o olho humano e a pele humana.

## Indicações de segurança

Lidar com radiação eletromagnética

- O aparelho cumpre os regulamentos e valores limite relativos à compatibilidade eletromagnética nos termos da diretiva EMC 2014/30/UE.
- Observar limitações operacionais locais, como p. ex. em hospitais, aviões, estações de serviço, ou perto de pessoas com pacemakers. Existe a possibilidade de uma influência ou perturbação perigosa de aparelhos eletrónicos e devido a aparelhos eletrónicos.

# VideoScope XL

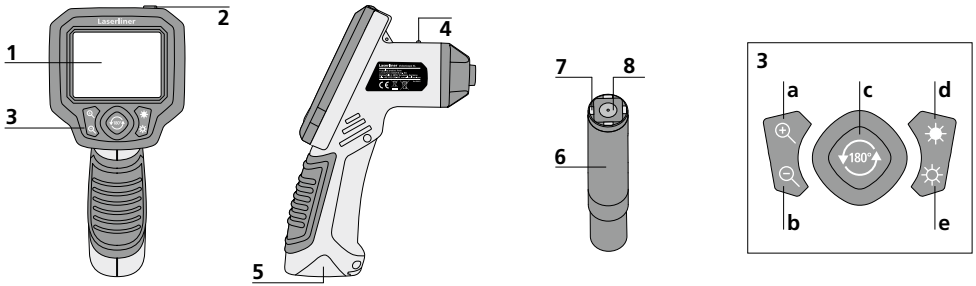

- 1 Visor LC
- 2 ON/OFF
- 3 Teclas diretas
- 4 Indicação de funcionamento
- 5 Compartimento de pilhas
- 6 Cabeça da câmara
- 7 LEDs
- 8 Lente
- a Zoom +
- b Zoom -
- c Rotação 180°
- d Iluminação LED +
- e Iluminação LED -

**NOTA:** a VideoScope XL fornece imagens nítidas numa margem de 3 - 7cm à frente da cabeça da câmara. Os objetos fora dessa zona podem aparecer desfocados.

## Visor LC

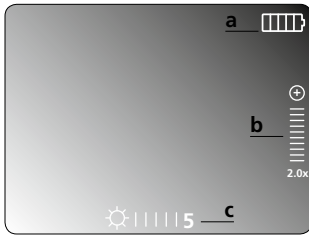

- a Estado das pilhas
- b Percentagem do zoom
- c Intensidade da iluminação LED (5 graduações de claridade)

## Colocação em funcionamento

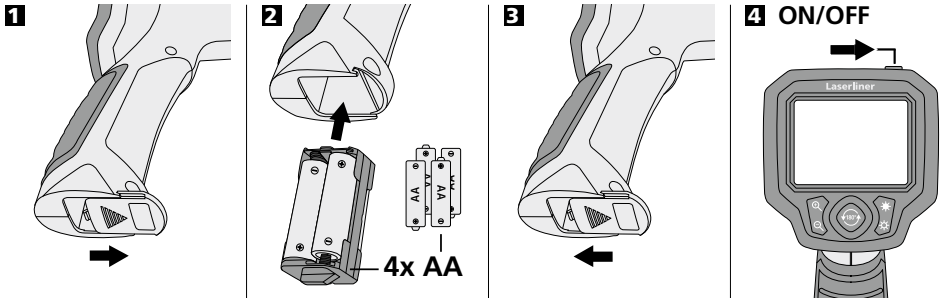

## 5 Funções durante a transmissão da imagem

Oriente a cabeça da câmara no tubo flexível e coloque-a na posição pretendida. Com condições de luminosidade insuficientes, ligue a iluminação LED. Aproxime objetos afastados ou pequenos com o zoom. Com a rotação manual da imagem é possível rodar a imagem 180° no monitor.

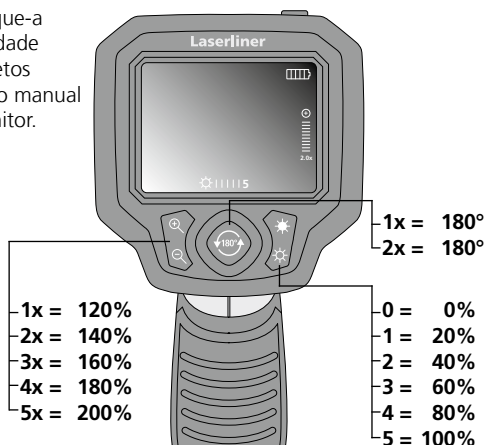

## Cabeça da câmara / focagem

A VideoScope XL fornece imagens nítidas numa margem de 3 - 7 cm à frente da cabeça da câmara.

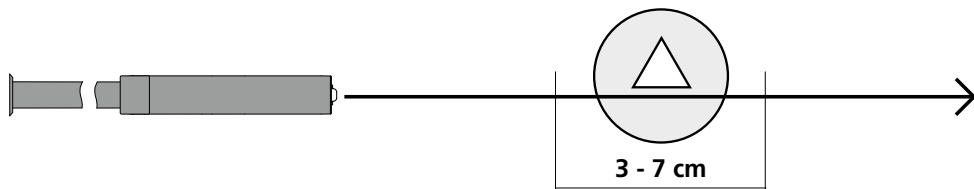

Os objetos fora dessa zona podem aparecer desfocados.

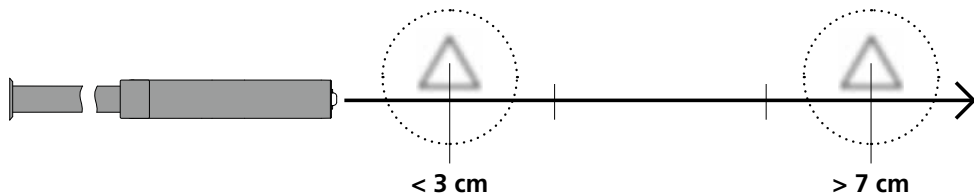

## Indicações sobre manutenção e conservação

Limpe todos os componentes com um pano levemente húmido e evite usar produtos de limpeza, produtos abrasivos e solventes. Remova a/s pilha/s antes de um armazenamento prolongado. Armazene o aparelho num lugar limpo e seco.



## Dados técnicos

Sujeito a alterações técnicas. 18W13

<b>Cabeça da câmara</b>	ø 9 mm, à prova de água, IP 68
<b>Focagem da câmara</b>	F3 cm - F7 cm
<b>Tipo de ecrã</b>	Visor a cores TFT 3,5"
<b>Resolução do visor</b>	320 x 240 pixel
<b>Resolução da câmara</b>	640 x 480 pixel
<b>LEDs</b>	5 graduações de claridade
<b>Zoom</b>	Zoom digital 2x em incrementos de 20%
<b>Comprimento do tubo flexível</b>	3,5 m
<b>Abastecimento de energia</b>	Pilhas de 4 x AA 1,5 volts
<b>Condições de trabalho</b>	0°C ... 45°C, humidade de ar máx. 20 ... 85% rH, sem condensação, altura de trabalho máx. de 4000 m em relação ao NM (nível do mar)
<b>Condições de armazenamento</b>	-10°C ... 60°C, humidade de ar máx. 80% rH
<b>Peso incl. pilhas</b>	745 g

## Disposições da UE e eliminação

O aparelho respeita todas as normas necessárias para a livre circulação de mercadorias dentro da UE.

Este produto é um aparelho elétrico e tem de ser recolhido e eliminado separadamente, conforme a diretiva europeia sobre aparelhos elétricos e eletrónicos usados.

Mais instruções de segurança e indicações adicionais em:

<http://laserliner.com/info?an=vsxl>





Läs igenom hela bruksanvisningen, det medföljande häftet "Garanti- och tilläggsanvisningar" samt aktuell information och anvisningar på internetlänken i slutet av den här instruktionen. Följ de anvisningar som finns i dem. Dessa underlag ska sparas och medfölja enheten om den lämnas vidare.

## Funktion / Användning

Med hjälp av en mikrokamera sänder VideoScope XL videobilder i färg till LC-displayen för kontroll av svårtillgängliga ställen, till exempel ihålligheter, kanaler, murverk eller inuti fordon.

## Allmänna säkerhetsföreskrifter

- Använd enheten uteslutande på avsett sätt inom specifikationerna.
- Mätinstrumenten är inga leksaker för barn. Förvara dem oåtkomligt för barn.
- Det är inte tillåtet att förändra enhetens konstruktion.
- Utsätt inte apparaten för mekanisk belastning, extrema temperaturer, fukt eller kraftiga vibrationer.
- Apparaten får inte längre användas om en eller flera funktioner upphör att fungera eller batteriets laddning är svag.
- LC-displayenheten får inte doppas ned i vatten. Basenheten får inte komma i kontakt med vätska.
- Kamerahuvudet är varken syrabeständigt eller brandtåligt.
- Se till att VideoScope XL inte kommer i kontakt med kemikalier, spänning eller föremål som är rörliga eller heta. Det skulle kunna leda till att såväl enheten som användaren skadas.
- VideoScope XL får inte användas för medicinska undersökningar eller personundersökningar.
- Beakta förebyggande säkerhetsåtgärder från lokala resp. nationella myndigheter gällande avsedd användning av apparaten.
- Enheten är inte lämplig att använda för mätningar i närheten av farlig spänning. Var därför alltid vid mätningar i närheten av elektriska anläggningar noga med att ledningarna är spänningsfria. Det måste genom lämpliga åtgärder vara säkerställt, att spänningsfrihet råder och att strömmen inte kan slås på oavsiktligt igen.

## Säkerhetsföreskrifter

Användning med artificiell optisk strålning (OStrV)

### Utgångsöppning LED

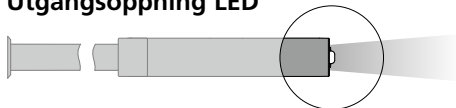

- Apparaten arbetar med LEDer i riskgrupp RG 0 (fri grupp, ingen risk) enligt gällande normer för fotobiologisk säkerhet (EN 62471:2008-09ff / IEC/TR 62471:2006-07ff) i era aktuella fattningar.
- Den aktuella strålningen från LEDerna är vid avsedd användning och under förnuftiga och förutsägbara betingelser ofarlig för ögonen och huden.

## Säkerhetsföreskrifter

Kontakt med elektromagnetisk strålning

- Mätapparaten uppfyller föreskrifter och gränsvärden för elektromagnetisk kompatibilitet i enlighet med EMC-riktlinjen 2014/30/EU.
- Lokala driftsbegränsningar, t.ex. på sjukhus, flygplan, bensinstationer eller i närheten av personer med pacemaker ska beaktas. Det är möjligt att det kan ha en farlig påverkan på eller störa elektroniska apparater.

# VideoScope XL

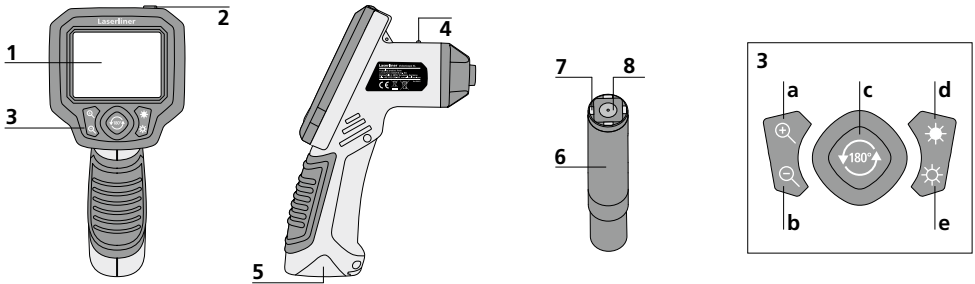

- 1 LC-display
- 2 ON/OFF
- 3 Direktknappar
- 4 Driftsindikator
- 5 Batterifack
- 6 Kamerahuvud
- 7 Lysdioder
- 8 Lins
- a Zoom +
- b Zoom -
- c Rotation 180°
- d Lysdiodsbelysning +
- e Lysdiodsbelysning -

**ANVISNING:** VideoScope XL levererar skarpa bilder inom området 3 - 7 cm framför kamerahuvudet. Objekt utanför det avståndet kan bli oskarpa.

## LC-display

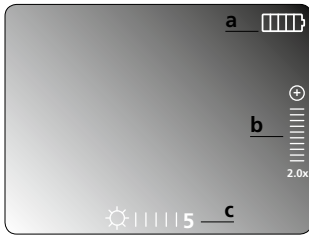

- a Batteriladdningsnivå
- b Zooma-läge
- c Lysdiodsbelysningens intensitet (5 ljusstyrkesteg)

## Ta i drift

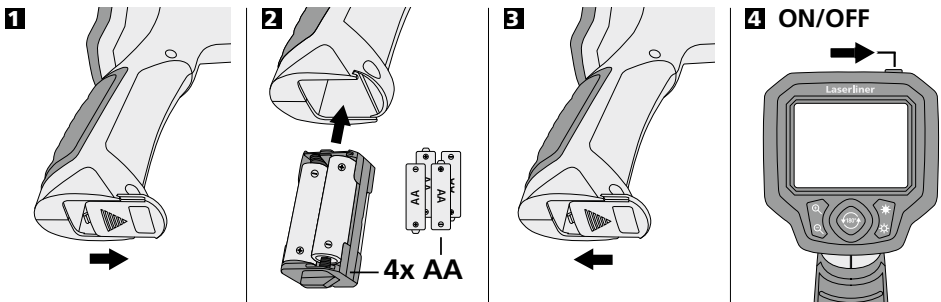

## 5 Funktioner under bildöverföring

Justera in kamerahuvudet på fl exslangen och placera det i den önskade positionen. Slå på lysdiodsbelysningen, om ljusförhållandena är dåliga. Zooma in avlägsna eller små objekt. Genom den manuella bildrotationen kan bilden påmonitorn vridas 180°.

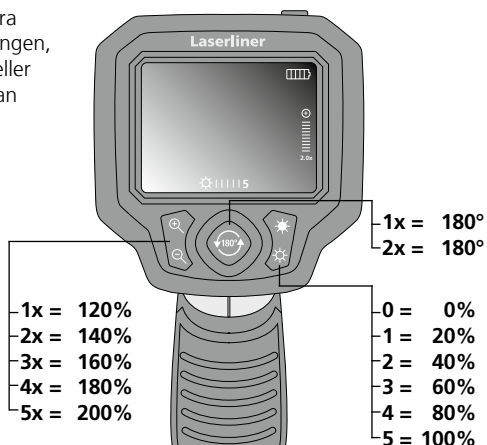

## Kamerahuvud / fokus

VideoScope XL levererar skarpa bilder inom området 3 - 7 cm framför kamerahuvudet.

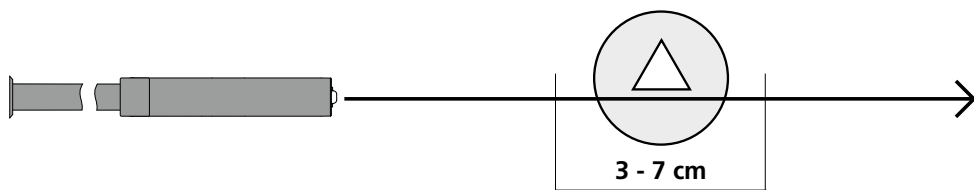

Objekt som ligger långt utanför det avståndet kan bli oskarpa.

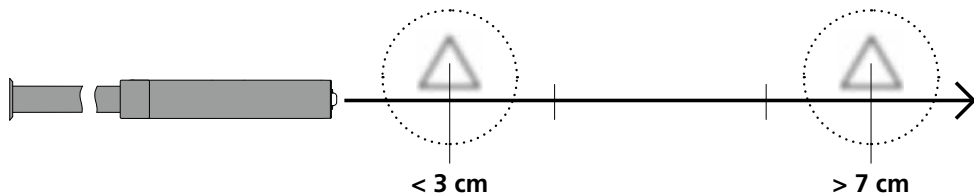

## Anvisningar för underhåll och skötsel

Rengör alla komponenter med en lätt fuktad trasa och undvik användning av puts-, skur- och lösningsmedel. Ta ur batterierna före längre förvaring. Förvara apparaten på en ren och torr plats.

## Tekniska data

Tekniska ändringar förbehålls. 18W13

<b>Kamerahuvud</b>	ø 9 mm, vattenbeständig, IP 68
<b>Kamerans fokus</b>	F3 cm - F7 cm
<b>Typ av display</b>	3,5" TFT färgdisplay
<b>Upplösning display</b>	320 x 240 pixlar
<b>Upplösning kamera</b>	640 x 480 pixlar
<b>Lysdioder</b>	5 ljusstyrkesteg
<b>Zoom</b>	2 digitalzoom i steg om 20%
<b>Flexslangens längd</b>	3,5 m
<b>Strömförsörjning</b>	4 x AA-batterier, 1,5 V
<b>Arbetsbetingelser</b>	0°C ... 45°C, Luftfuktighet max. 20 ... 85% rH, icke-kondenserande, Arbetshöjd max. 4 000 m över havet
<b>Förvaringsbetingelser</b>	-10°C ... 60°C, Luftfuktighet max. 80% rH
<b>Vikt</b> inklusive batterier	745 g

## EU-bestämmelser och kassering

Apparaten uppfyller alla nödvändiga normer för fri handel av varor inom EU.

Den här produkten är en elektrisk apparat och den måste sopsorteras enligt det europeiska direktivet för uttjänta el- och elektronikapparater.

Ytterligare säkerhets- och extra anvisningar på: <http://laserliner.com/info?an=vsxl>

CE

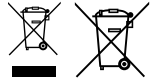



Les fullstendig gjennom bruksanvisningen, det vedlagte heftet «Garanti- og tilleggsinformasjon» samt den aktuelle informasjonen og opplysningene i internett-linken ved enden av denne bruksanvisningen. Følg anvisningene som gis der. Dette dokumentet må oppbevares og leveres med dersom instrumentet gis videre.

## Funksjon / Bruk

Dette videoinspeksjonssystemet sender videobilder i farger fra et mikrokamera til en LCD-skjerm for kontroll av vanskelig tilgjengelige steder, f.eks. hulrom, sjakter, murverk eller i bilen.

## Generelle sikkerhetsinstruksjoner

- Bruk instrumentet utelukkende slik det er definert i kapittel Bruksformål og innenfor spesifikasjonene.
- Måleinstrumentene og tilbehøret er intet leketøy for barn. De skal oppbevares utilgjengelig for barn.
- Det må ikke foretas konstruksjonsmessige endringer på apparatet.
- Ikke utsett instrumentet for mekaniske belastninger, enorme temperaturer, fuktighet eller sterke vibrasjoner.
- Apparatet må umiddelbart tas ut av bruk ved feil på en eller flere funksjoner eller hvis batteriet er svakt.
- LCD-skjermen må ikke dyppes i vann. Basisapparatet skal ikke komme i kontakt med væsker.
- Kamerahodet er ikke syrefast eller ildfast.
- Pass på så VideoScope XL ikke kommer i kontakt med kjemikalier, spenning, bevegelige eller varme gjenstander. Dette kan medføre skader på apparatet og utsette brukeren for alvorlige personskader.
- VideoScope XL må ikke brukes til medisinske undersøkelser / personundersøkelser.
- Følg sikkerhetsforskriftene for fagmessig bruk av apparatet fra lokale og nasjonale myndigheter.
- Apparatet er ikke egnet for måling i nærheten av farlig spenning. Sørg derfor alltid for at ledende deler ikke står under spenning når du utfører målinger i nærheten av elektriske anlegg. Iverksett egnede tiltak for å frigjøre for spenning og sørg for at den ikke kan gjenopprettes.

## Sikkerhetsinstruksjoner

Omgang med kunstig, optisk stråling OStrV

### Utgangspåning LED

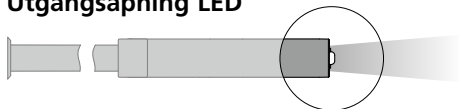

- Instrumentet arbeider med LED-er i risikogruppen RG 0 (fri gruppe, ingen risiko) i henhold til gyldige normer for fotobiologisk sikkerhet (EN 62471:2008-09ff / IEC/TR 62471:2006-07ff) i de aktuelle utgavene.
- Ved korrekt bruk og under betingelser og ved logisk forutsebare betingelser er den tilgjengelige strålingen fra LED-ene ufarlig for det menneskelige øyet og den menneskelige huden.

## Sikkerhetsinstruksjoner

Omgang med elektromagnetisk stråling

- Måleinstrumentet tilfredsstiller forskriftene og grenseverdiene for elektromagnetisk kompatibilitet iht. EMC-direktivet 2014/30/EU.
- Vær oppmerksom på lokale innskrenkninger når det gjelder drift, eksempelvis på sykehus, i fly, på bensinstasjoner eller i nærheten av personer med pacemaker. Farlig interferens eller forstyrrelse av elektroniske enheter er mulig.

# VideoScope XL

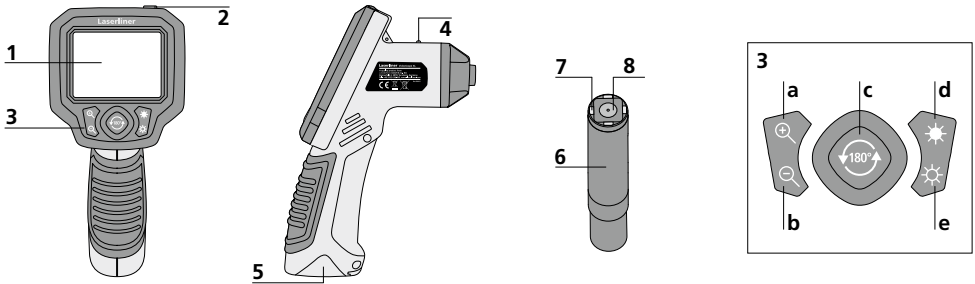

- 1 LCD-skjerm
- 2 ON/OFF
- 3 Snarveisknapper
- 4 Driftsindikator
- 5 Batterirom
- 6 Kamerahode
- 7 LED's
- 8 Linse
- a Zoom +
- b Zoom -
- c Rotasjon 180°
- d LED-belysning +
- e LED-belysning -

**MERK:** VideoScope XL tar skarpe bilder i området 3 - 7 cm foran kamerahodet. Objekter utenfor dette området kan fremstå som uskarpe.

## LCD-skjerm

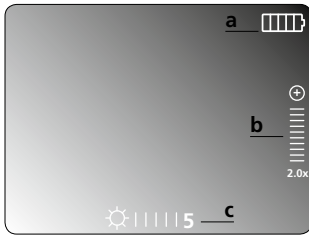

- a Batteristatus
- b Zoom-trinn
- c Styrke på LED-belysning (5 lysstyrketrinn)

## Ibruktaking

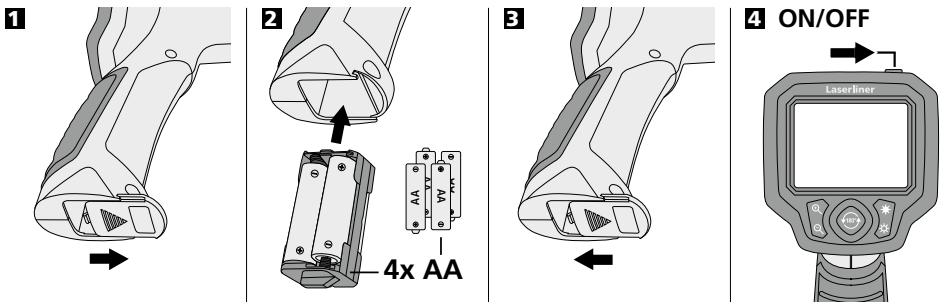

## 5 Funksjon under bildeoverføring

Juster kamerahodet på fl eksislangen og før det til ønsket posisjon. Slå på LED-belysningen ved dårlige lysforhold. Zoom inn på små objekter eller objekter som befinner seg langt unna. Med manuell bilderotasjon kan bildet snus 180° på skjermen.

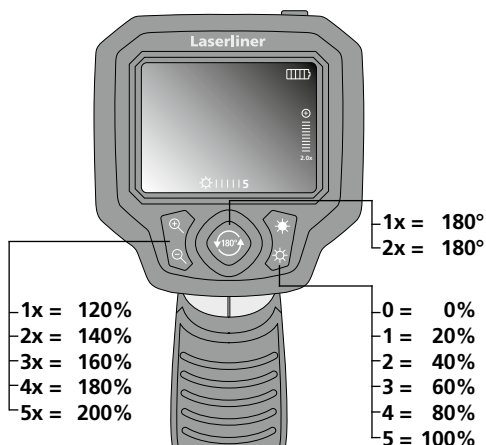

## Kamerahode / fokus

VideoScope XL tar skarpe bilder i området 3 - 7 cm foran kamerahodet.

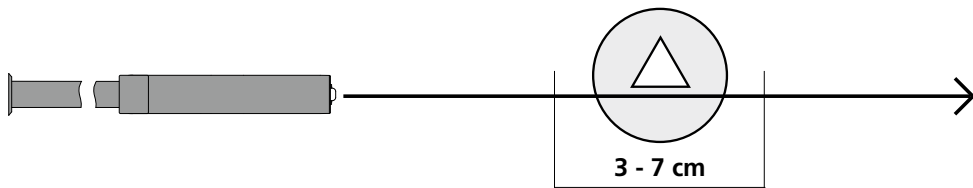

Objekter som befinner seg langt utenfor dette området, kan fremstå som uskarpe.

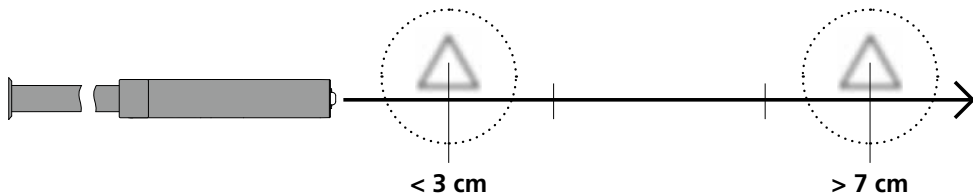

## Informasjon om vedlikehold og pleie

Rengjør alle komponenter med en lett fuktet klut. Unngå bruk av pusse-, skurre- og løsemidler. Ta ut batteriet/batteriene før lengre lagring. Oppbevar apparatet på et rent og tørt sted.



## Tekniske data

Det tas forbehold om tekniske endringer. 18W13

<b>Kamerahode</b>	ø 9 mm, vannfast, IP 68
<b>Kamerafokus</b>	F3 cm - F7 cm
<b>Bildeskjermtype</b>	3,5" TFT fargedisplay
<b>Oppløsning display</b>	320 x 240 piksler
<b>Oppløsning kamera</b>	640 x 480 piksler
<b>LED's</b>	5 lysstyrketripp
<b>Zoom</b>	2-dobbel digitalzoom i trinn på 20%
<b>Lengde fleksislange</b>	3,5 m
<b>Strømforsyning</b>	4 x AA 1,5-voltsbatterier
<b>Arbeidsbetingelser</b>	0°C ... 45°C, Luftfuktighet maks. 20 ... 85% rH, ikke kondenserende, Arbeidshøyde maks. 4000 m.o.h.
<b>Lagringsbetingelser</b>	-10°C ... 60°C, Luftfuktighet maks. 80% rH
<b>Vekt inkl. batterier</b>	745 g

## EU-krav og kassering

Apparatet oppfyller alle nødvendige normer for fri samhandel innenfor EU.

Dette produktet er et elektroapparat og må kildesorteres og avfallsbehandles tilsvarende ifølge det europeiske direktivet for avfall av elektrisk og elektronisk utstyr.

Ytterligere sikkerhetsinstrukser og tilleggsinformasjon på:

<http://laserliner.com/info?an=vsxl>

CE

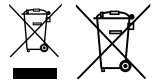

! Kullanım kılavuzunu, ekinde bulunan 'Garanti ve Ek Uyarılar' defterini ve de bu kılavuzun sonunda bulunan İnternet link'i ile ulaşacağınız aktüel bilgiler ve uyarıları eksiksiz okuyunuz. İçinde yer alan talimatları dikkate alınız. Bu belge saklanmak zorundadır ve cihaz elden çıkarıldığında beraberinde verilmelidir.

## Fonksiyon / Kullanım

Bu Video inspektörü, boşluklar, (maden) kuyular, molozlar veya araç içleri gibi ulaşılması zor olan yerlerin denetimi için bir mikro kamera sayesinde LCD'ye renkli video resimler verir.

## Genel güvenlik bilgileri

- Cihazı sadece kullanım amacına uygun şekilde teknik özellikleri dahilinde kullanınız.
- Ölçüm cihazları ve aksesuarları çocuk oyuncakları değildir. Çocukların erişiminden uzak bir yerde saklayınız.
- Yapısal açıdan cihazın değiştirilmesi yasaktır.
- Cihazı mekanik yüklerle, aşırı sıcaklıklara, neme veya şiddetli titreşimlere maruz bırakmayınız.
- Bir veya birden fazla fonksiyonu arıza gösterdiğinde ya da batarya doluluğu zayıf olduğunda cihazın bir daha kullanılmaması gerekmektedir.
- LCD birimi suya daldırılmamalıdır. – Temel cihazın sıvı ile temas etmemesi gerekmektedir.
- Kamera başlığı asit veya ateşe dayanıklı değildir.
- VideoScope XL'in hiç bir surette kimyasal maddeler, elektrik voltajı, hareketli veya sıcak etmemesine muhakkak dikkat edilmelidir. Aksi takdirde cihazın hasar görmesi ve aynı ciddi yaralanmalar olması söz konusu olabilir.
- VideoScope XL tıbbi tetkik/muayeneler için kullanılmamalıdır.
- Cihazın uygun kullanımı ile ilgili yerel ya da ulusal geçerli güvenlik düzenlemelerini dikkate alınız.
- Cihaz tehlikeli gerilimlerin yakınında ölçümler yapmak için uygun değildir. Bu nedenle elektrikli tesislerin yakınında yapılan ölçümlerde, daima iletken bileşenlerin gerilimsiz olmasına dikkat ediniz. Bunların gerilimsiz oluşu ve korunması, uygun önlemler alınarak temin edilmelidir.

## Emniyet Direktifleri

Sanal optik ışınlar ile muamele, OStrV (optik ışın yönetmeliği)

### Çıkış ağızı LED

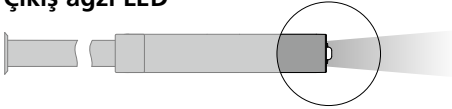

- Cihaz, geçerli ve yürürlükte olan fotobiyolojik güvenlik standardına uygun (EN-62471 2008-09 takibi / IEC/TR 62471, 2006-07 takibi) RG 0 (serbest grup, risk yok) risk gurubuna ait LED'ler ile çalışıyor.
- LED'lerin erişilebilir ışınları amacına uygun kullanımlarda ve mantıklı şekilde öngörülebilir şartlarda insan gözüne ve insan cildine zararsızdır.

## Emniyet Direktifleri

Elektromanyetik ışınlar ile muamele

- Cihaz, elektromanyetik uyumluluğa Piyasaya Arzına İlişkin 2014/30/AB (EMC) sayılı direktifinde belirtilen, elektromanyetik uyumluluğa dair yönetmeliklere ve sınır değerlerine uygundur.
- Mekansal kullanım kısıtlamalarının, örn. hastanelerde, uçaklarda, benzin istasyonlarında veya kalp pili taşıyan insanların yakınında, dikkate alınması gerekmektedir. Elektronik cihazların ve elektronik cihazlardan dolayı bunların tehlikeli boyutta etkilenmeleri veya arızalanmaları mümkündür.

# VideoScope XL

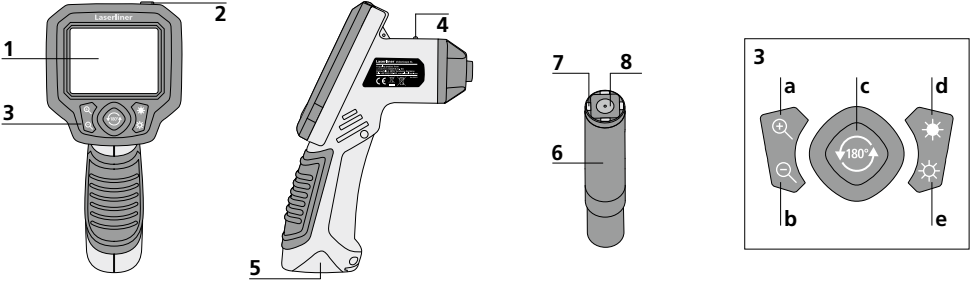

- |                   |                 |                 |                        |
|-------------------|-----------------|-----------------|------------------------|
| 1 LC Ekran        | 5 Pil yuvası    | a Zoom +        | d LED ışıklandırması + |
| 2 AÇIK/KAPALI     | 6 Kamera kafası | b Zoom -        | e LED ışıklandırması - |
| 3 Direkt tuşlar   | 7 LED'ler       | c Rotasyon 180° |                        |
| 4 Şarj göstergesi | 8 Mercek        |                 |                        |

**UYARI:** VideoScope XL, kamera kafasının 3 - 7 cm önündeki alanda keskin resimler verir. Bu alanın dışındaki objeler bulanık görünebilirler.

## LC Ekran

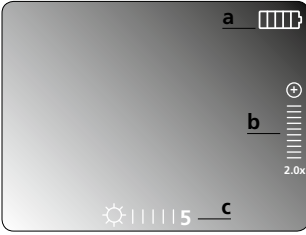

- |   |   |
|---|---|
| a | Pil/Bateri durumu   |
| b | Zoom derecesi   |
| c | LED ışıklandırması yoğunluğu<br>(5 çeşit aydınlık derecesi) |

## Çalıştırma

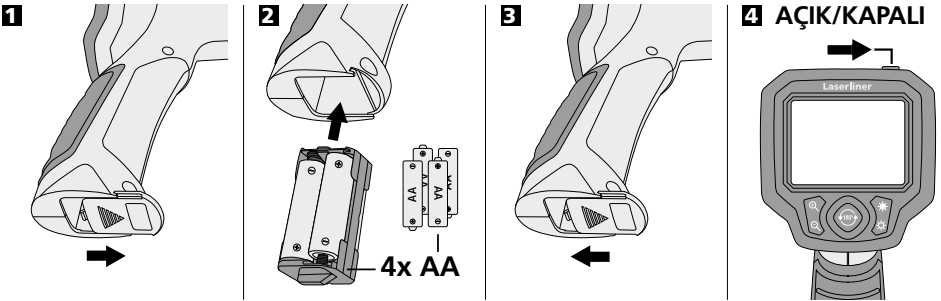

## 5 Telefotoğrafi esnasında fonksiyonlar

Kamera kafasını fl eks hortumdan ayarlayın ve istenilen pozisyona getirin. Kötü ışık durumlarında LED ışıklandırmasını açın. Daha uzakta bulunan veya küçük olan objeleri yakına zoomlayın. Manüel resim rotasyonu ile ekrandaki resim 180° çevrilebilir.

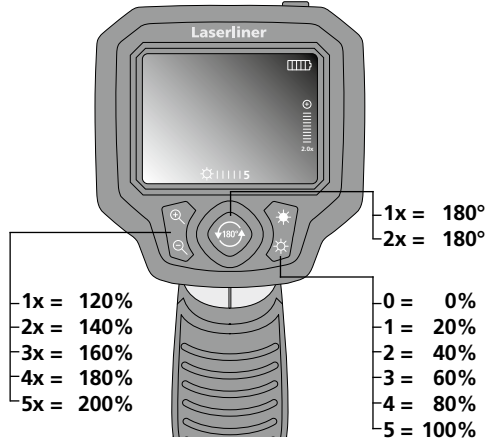

## Kamera kafası / Fokus

VideoScope XL, kamera kafasının 3 - 7 cm önündeki alanda keskin resimler verir.

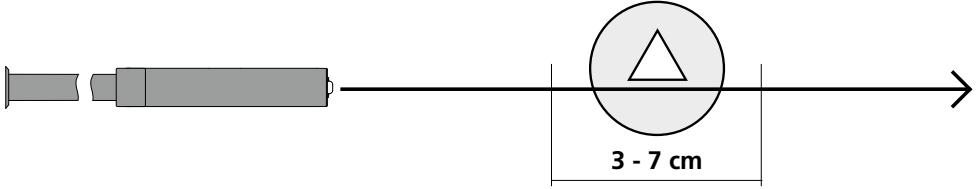

Bu alanın çok fazla dışında kalan objeler bulanık görünebilirler.

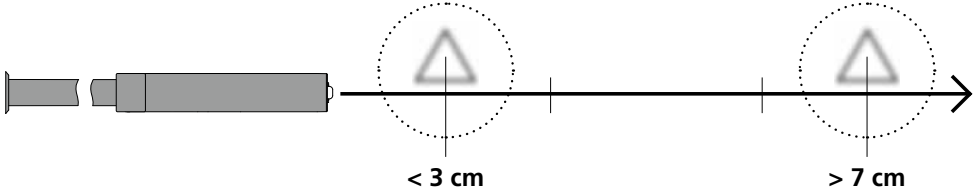

## Bakıma koruma işlemlerine ilişkin bilgiler

Tüm bileşenleri hafifçe nemlendirilmiş bir bez ile temizleyin ve temizlik, ovalama ve çözücü maddelerinin kullanımından kaçının. Uzun süreli bir depolama öncesinde bataryaları çıkarınız. Cihazı temiz ve kuru bir yerde saklayınız.

## Teknik özellikler

Teknik değişiklik yapma hakkı saklıdır. 18W13

<b>Kamera kafası</b>	ø 9 mm, suya dayanıklı, IP 68
<b>Kamera fokusu</b>	F3 cm - F7 cm
<b>Ekran türü</b>	3,5" renkli TFT gösterge
<b>Ekran çözülümü</b>	320 x 240 pixel
<b>Kamera çözünürlüğü</b>	640 x 480 pixel
<b>LED'ler</b>	5 çeşit aydınlık derecesi
<b>Zoom</b>	%20 kademeli 2-kat dijital zoom
<b>Fleks hortum uzunluğu</b>	3,5 m
<b>Elektrik beslemesi</b>	4 x AA 1,5 Volt'luk piller
<b>Çalıştırma şartları</b>	0°C ... 45°C, Hava nemi maks. 20 ... 85% rH, yağışsız, Çalışma yükseklik maks. 4000 m normal sıfır üzeri
<b>Saklama koşulları</b>	-10°C ... 60°C, Hava nemi maks. 80% rH
<b>Ağırlık (piller dahil)</b>	745 g

## AB Düzenlemeleri ve Atık Arıtma

Bu cihaz, AB dahilindeki serbest mal ticareti için geçerli olan tüm gerekli standartların istemlerini yerine getirmektedir.

Bu ürün elektrikli bir cihaz olup Avrupa Birliği'nin Atık Elektrik ve Elektronik Eşyalar Direktifi uyarınca ayrı olarak toplanmalı ve bertaraf edilmelidir.

Diğer emniyet uyarıları ve ek direktifler için: <http://laserliner.com/info?an=vsxl>

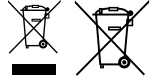





# VideoScope XL



**SERVICE**



## **Umarex GmbH & Co. KG**

– Laserliner –

Möhnestraße 149, 59755 Arnsberg, Germany

Tel.: +49 2932 638-300, Fax: +49 2932 638-333

info@laserliner.com

Rev18W13

Umarex GmbH & Co. KG

Donnerfeld 2

59757 Arnsberg, Germany

Tel.: +49 2932 638-300, Fax: -333

www.laserliner.com



**Laserliner**