



DAS DUSCHWANDSYSTEM  
MIT VIELEN VARIANTEN

SYSTEMERWEITERUNG:  
MEHR ALS 350 DUSCHVARIANTEN



Camargue<sup>®</sup>

Wir geben Wasser eine Form.



# Alles variabel!

## Liebe Kundinnen und Kunden,

Carmargue Vario, das erfolgreiche Duschwandssystem, überzeugt durch die Vielfalt an Varianten und einen überraschend einfachen Aufbau. Es besteht aus wenigen, verschieden breiten Systemelementen: Drehteile, Seitenteile, Festteile und Doppelpendeltüren. Alle Elemente sind links oder rechts anschlagbar, da beidseitig beschichtet. Durch die freie Kombination der Systemelemente wird der Einbau einer Dusche auch bei schwierigen Grundrissen machbar. Nischen und Ecken können ausgenutzt werden. Aber auch großzügige Duschlösungen werden möglich.

Ergänzend zu den Systemelementen bietet Carmargue Vario zusätzlich eine Runddusche, eine Fünfeckdusche und zwei freistehende Glaswände. Die meisten Elemente werden in den Farben Silber und Weiß angeboten. Das beliebte Duschwandssystem Carmargue Vario wurde mit zusätzlichen Seitenteilen und Festteilen erweitert. Es sind jetzt mehr als 350 Duschvarianten möglich. Carmargue Vario ist ein Duschwandssystem, mit dem man einfach und unkompliziert seinen Duschraum erfüllen kann und das viel günstiger als eine Maßanfertigung. Vielfalt, die sich lohnt. Viel Spaß beim Planen Ihres Badezimmers mit dem Carmargue Vario Duschwandssystem, Qualität made in Germany.

## BAUHAUS-TV



- ✓ Auf dem offiziellen BAUHAUS YouTube-Kanal [youtube.com/bauhausinfo](https://www.youtube.com/bauhausinfo) finden Sie zu verschiedenen Themen gebieten Anleitungs- und Produktvideos, die Sie beim Heimwerken unterstützen.
- ✓ Schauen Sie einfach rein und lassen Sie sich inspirieren!

## Unser großer Online-Shop

- ✓ **Umfangreiches Sortiment:** Entdecken Sie die täglich wachsende Auswahl an BAUHAUS Qualitätsprodukten
- ✓ **Flexibel shoppen:** Genießen Sie die Auswahl auch auf mobilen Geräten
- ✓ **Über 250 Ratgeber:** von Schritt-für-Schritt-Anleitungen über Tipps und Tricks bis zu Ratgebervideos
- ✓ **Fachzentrum-Finder:** informiert Sie zusätzlich über kommende Veranstaltungen, Aktionen sowie Öffnungszeiten



Genießen Sie unsere Auswahl auch auf mobilen Geräten!

## Unsere Vorteile für Sie im Überblick

### Kostenloser Anhänger-Verleih

- ✓ **In allen Fachcentren verfügbar:** Das Modell mit 1.000 kg zulässigem Gesamtgewicht ist überall nutzbar
- ✓ **Bei Großeinkäufen kostenlos:** Innerhalb von 4 Stunden können Sie die gekaufte BAUHAUS Ware gratis nach Hause befördern
- ✓ **Unkompliziert und schnell:** Fragen Sie einfach an der Information in Ihrem Fachzentrum nach dem kostenfreien Anhängerverleih

Wenn Sie stattdessen für längere Zeit einen Anhänger benötigen, ist der Leihservice die richtige Adresse. In vielen BAUHAUS Fachcentren können Sie dort zusätzlich auch größere Anhänger mieten. So steht Ihrem Bauprojekt nichts mehr im Weg.

### Montageservice

- ✓ **Über 190 Montagearbeiten:** professionell, sauber, termingerecht durchgeführt
- ✓ **Montage zum Festpreis:** für Ihre bei BAUHAUS gekauften Produkte
- ✓ **Ein Ansprechpartner für alle Gewerke:** inkl. Beratung, Planung, Koordination und Endabnahme
- ✓ **5 Jahre Gewährleistung:** Ihre Sicherheit für die Qualität unserer Leistungen
- ✓ **Rechnung aus einer Hand:** alle Leistungen auf einen Blick
- ✓ **Bequeme Finanzierung:** einfach und unbürokratisch, zu günstigem Zinssatz

### Das Rundum-sorglos-Paket zum Festpreis für alle Montagearbeiten!

Sie kaufen bei uns ein – wir übernehmen die Montage oder Installation. Weitere Infos auf [www.bauhaus.info](http://www.bauhaus.info)

### Finanzkauf

- ✓ **Spontane Wunscherfüllung:** Damit können Sie sich auch größere Anschaffungen gönnen
- ✓ **Bequeme Bezahlung**
- ✓ **Gebührenfrei & unbürokratisch:** Die Bearbeitung erfolgt direkt vor Ort in Ihrem Fachzentrum
- ✓ **Günstiger effektiver Jahreszins**
  - Keine Gebühren
  - Laufzeit nach Wunsch zwischen 6 und 72 Monaten
  - Bereits ab einem Einkauf von 199,- möglich
  - 6 und 10 Monate Laufzeit 0%, ab 12 Monate Laufzeit bis 72 Monate Laufzeit 4,9%
  - Kein Einkommensnachweis\* bis 4.000,-, Bonität vorausgesetzt (EC- oder Kreditkarte genügt), ab 4.000,- vorbehaltlich Bonitätsprüfung
  - Gültiger Personalausweis oder Reisepass
  - Effektiver Jahreszins von 4,9% entspricht einem festen Sollzins von 4,79% p.a.

\* Selbstständige benötigen zusätzliche Unterlagen. Bitte erkundigen Sie sich in Ihrem Fachzentrum oder unter: [www.bauhaus.info/finanzierung](http://www.bauhaus.info/finanzierung)

**Beispiel Finanzierung über 24 Monate**

Laufzeit:	24 Monate
Nettodarlehensbetrag:	1.275,-
fester Sollzinsatz:	4,79 %
<b>effektiver Jahreszins:</b>	<b>4,9%</b>
Gesamtbetrag:	1.339,68
Höhe der Monatsraten (1.275,- x 0,043779):	55,82
Anzahl der Monatsraten:	24
Effektiver Jahreszins von 4,9% entspricht einem festen Sollzinsatz von 4,79% p.a.	
Finanzierung durch die Santander Consumer Bank AG, Santander-Platz 1, 41061 Mönchengladbach	

### Leihservice – praktisch

- ✓ **Planen Sie Ihr nächstes Projekt:** Mit Leihgeräten vom BAUHAUS Leihservice
- ✓ **Geräte, die Sie nur selten nutzen, können Sie bei BAUHAUS mieten – praktisch, günstig und zu flexiblen Tarifen**
- ✓ **Erleichtern Sie sich mit Mietgeräten viele Arbeiten, ohne hohe Investitionen tätigen zu müssen**
- ✓ **Die wichtigsten Tarife auf einen Blick:**
  - Kurztarif: Leihdauer bis zu 4 Std. Tagestarif: Leihdauer bis zu 24 Std. / 1 Tag
  - Wochenenttarif: Fr. 13 Uhr bis Mo. 10 Uhr
  - Spartarif: ab 7 Tage Leihdauer



Camargue®

### DAS DUSCHWANDSYSTEM

Produktübersicht	4	Die Nischentür	18
Der Eckeinstieg	6	Die Doppelpendeltüre	22
Die Ecklösung	12	Die Runddusche	24
Top-Roller	15	Die Fünfeckdusche	25
Crash-Glas Walk-In	16	Die Vorteile	26
Glaswand	17	Der Einbau / Einbaumaße	28

# PRODUKTÜBERSICHT

MIT NUR 9 SYSTEMELEMENTEN LASSEN SICH MEHR ALS 350 DUSCHVARIANTEN BAUEN.

## Systemelemente

Frei kombinierbar in verschiedenen Größen.

**Drehteil**

Breite	Silber Prod.Nr.	Weiß Prod.Nr.	Schwarz Prod.Nr.
750 mm	S1	W1	B1
800 mm	S2	W2	B2
900 mm	S3	W3	B3
1000 mm	S4	W4	B4

**Seitenteil**

Breite	Silber Prod.Nr.	Schwarz Prod.Nr.
200 mm	S17	B5
750 mm	S5	B5
800 mm	S6	B6
900 mm	S7	B7
1000 mm	S8	B8

**Festteil**

Breite	Silber Prod.Nr.
400 mm	S15
600 mm	S16

**Anschlagprofil**

Silber Prod.Nr.	Schwarz Prod.Nr.
S9	B9

**Doppelpendeltüre**

Breite	Silber Prod.Nr.
800 mm	S32
900 mm	S33
1000 mm	S34

**Seitenteil für Doppelpendeltüre**

Breite	Silber Prod.Nr.
800 mm	S36
900 mm	S37
1000 mm	S38

**Eckverbindungsprofil**

Silber Prod.Nr.
S39

**Stabilisationsstrebe inkl. Adapter**

Silber Prod.Nr.
S30

## Ecklösung

- mit 1 Drehteil und 1 Seitenteil
- mit 1 Drehteil, 1 Seitenteil und 1 Festteil
- mit 1 Doppelpendeltüre, 1 Seitenteil für Pendeltüre inkl. Stabilisationsstrebe und 1 Eckverbindungsprofil

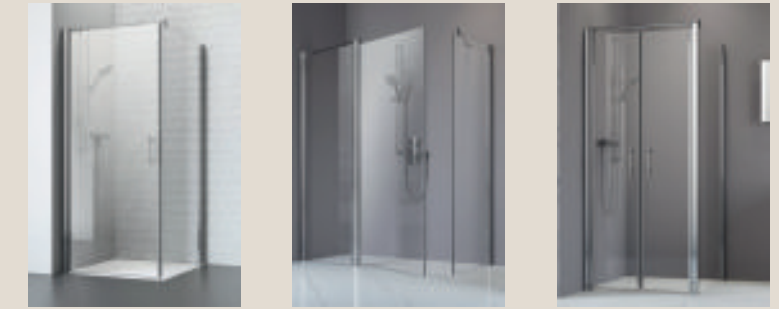

## Nischentür

- mit 1 Drehteil und 1 Anschlagprofil
- mit 1 Drehteil und 1 Festteil
- mit 1 Drehteil und 1 Seitenteil
- mit 1 Drehteil, 1 Festteil und 1 Seitenteil



## Nische Doppelpendeltüre

- mit 1 Doppelpendeltüre

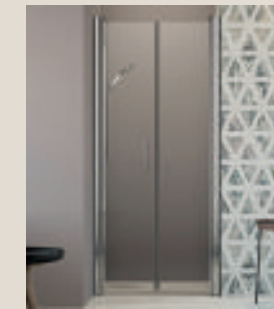

## U-Kabine Doppelpendeltüre

- mit 1 Doppelpendeltüre, 2 Seitenteile inkl. Stabilisationsstrebe und 2 Eckverbindungsprofilen



## Eck Einstieg

- mit 2 Drehteilen
- mit 2 Drehteilen und 1 Festteil
- mit 2 Drehteilen und 2 Festteilen



## Runddusche

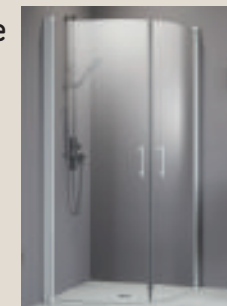

## Fünfeckdusche



## XXL Solo Glaswand

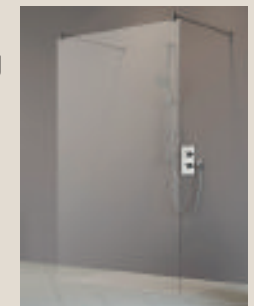

# DER ECKEINSTIEG



Einbau auf Duschtasse oder bodengleich, variable Einbaumasse durch Ausgleichsprofile.  
siehe S. 28-31

 Mehr Auswahl im Online-Shop



Links oder rechts anschlagbar, da beidseitig beschichtet.

## Der ECKEINSTIEG mit 2 Drehteilen 16 Varianten

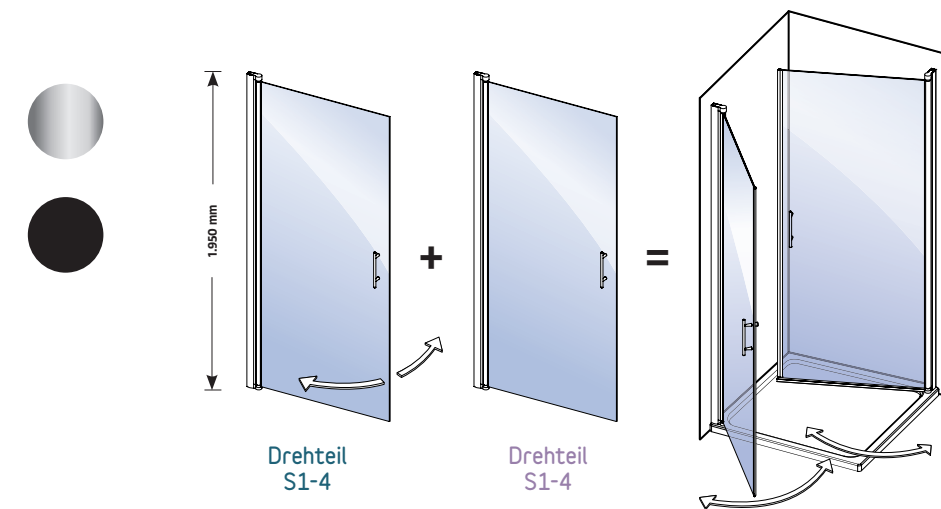

## DER ECKEINSTIEG

Mit dem Camargue Vario Duschwandssystem können Sie eine Dusche mit „EckEinstieg“ kreieren. Durch den Einsatz von zwei Drehteilen entsteht eine großzügige Öffnung, dadurch lässt sich die Dusche bequem betreten. Alle Systemelemente sind in verschiedenen miteinander kombinierbaren Größen in weiß, silber und schwarz erhältlich.

Durch das neue Systemelement „Festteil“ kann die Dusche erweitert werden und zwar mit einem oder zwei Festteilen. Es sind Grundflächen von 0,56 qm bis 2,56 qm möglich.

### Komplettpreise für EckEinstieg 2 Drehteile silber

		Maße Drehteil			
		750 mm	800 mm	900 mm	1000 mm
Maße Drehteil	750 mm	S1+S1 358,-	S1+S2 368,-	S1+S3 378,-	S1+S4 418,-
	800 mm	S2+S1 368,-	S2+S2 378,-	S2+S3 388,-	S2+S4 428,-
	900 mm	S3+S1 378,-	S3+S2 388,-	S3+S3 398,-	S3+S4 438,-
	1000 mm	S4+S1 418,-	S4+S2 428,-	S4+S3 438,-	S4+S4 478,-

### Produktbezeichnungen

Drehteil	Silber Prod.Nr.	Schwarz Prod.Nr.
750 mm	S1	B1
800 mm	S2	B2
900 mm	S3	B3
1000 mm	S4	B4



Links oder rechts anschlagbar, da beidseitig beschichtet.



Links oder rechts anschlagbar, da beidseitig beschichtet.



### Der Eck Einstieg mit 2 Drehteilen 16 Varianten

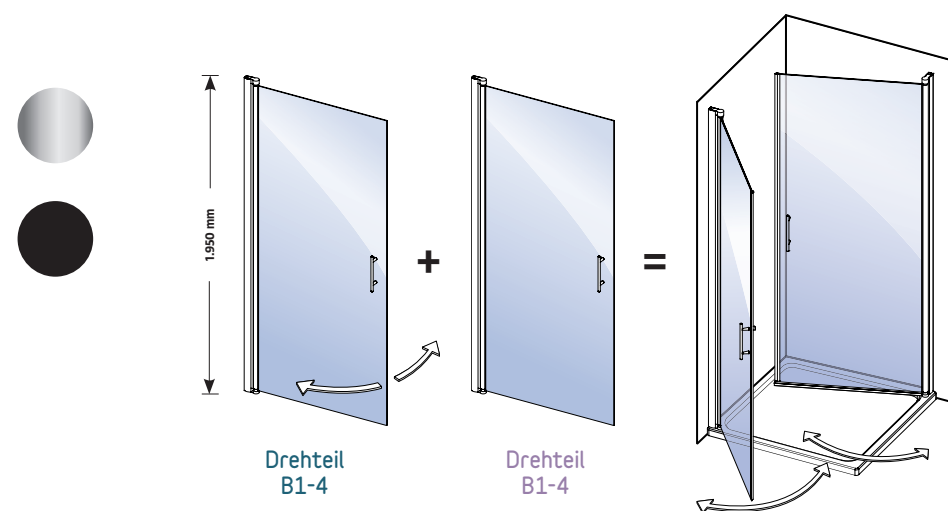

### Der Eck Einstieg mit 2 Drehteilen 16 Varianten

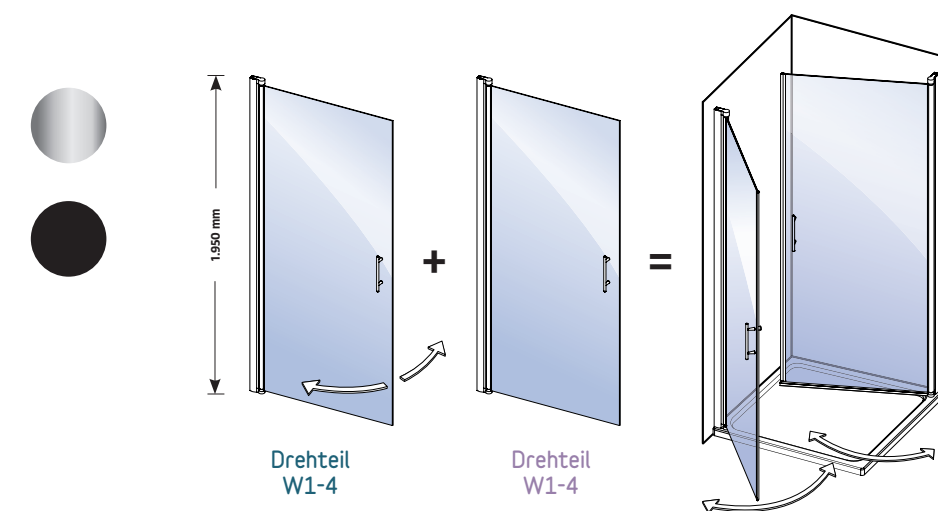

Komplettpreise für Eck Einstieg 2 Drehteile schwarz

Maße Drehteil	Maße Drehteil			
	750 mm	800 mm	900 mm	1000 mm
750 mm	B1+B1 358,-	B1+B2 368,-	B1+B3 378,-	B1+B4 418,-
800 mm	B2+B1 368,-	B2+B2 378,-	B2+B3 388,-	B2+B4 428,-
900 mm	B3+B1 378,-	B3+B2 388,-	B3+B3 398,-	B3+B4 438,-
1000 mm	B4+B1 418,-	B4+B2 428,-	B4+B3 438,-	B4+B4 478,-

Produktbezeichnungen

Drehteil	Silber Prod.Nr.	Schwarz Prod.Nr.
750 mm	S1	B1
800 mm	S2	B2
900 mm	S3	B3
1000 mm	S4	B4

Komplettpreise für Eck Einstieg 2 Drehteile weiß

Maße Drehteil	Maße Drehteil			
	750 mm	800 mm	900 mm	1000 mm
750 mm	W1+W1 358,-	W1+W2 368,-	W1+W3 378,-	W1+W4 418,-
800 mm	W2+W1 368,-	W2+W2 378,-	W2+W3 388,-	W2+W4 428,-
900 mm	W3+W1 378,-	W3+W2 388,-	W3+W3 398,-	W3+W4 438,-
1000 mm	W4+W1 418,-	W4+W2 428,-	W4+W3 438,-	W4+W4 478,-

Produktbezeichnungen

Drehteil	Silber Prod.Nr.	Schwarz Prod.Nr.
750 mm	S1	B1
800 mm	S2	B2
900 mm	S3	B3
1000 mm	S4	B4



Produktbezeichnungen

Drehteil	Silber Prod.Nr.
750 mm	S1
800 mm	S2
900 mm	S3
1000 mm	S4
Festteil	Silber Prod.Nr.
400 mm	S15
600 mm	S16

Der Eckeinstieg mit 2 Drehteilen und 1 Festteil 32 Varianten

Der Eckeinstieg mit 2 Drehteilen und 2 Festteilen 64 Varianten

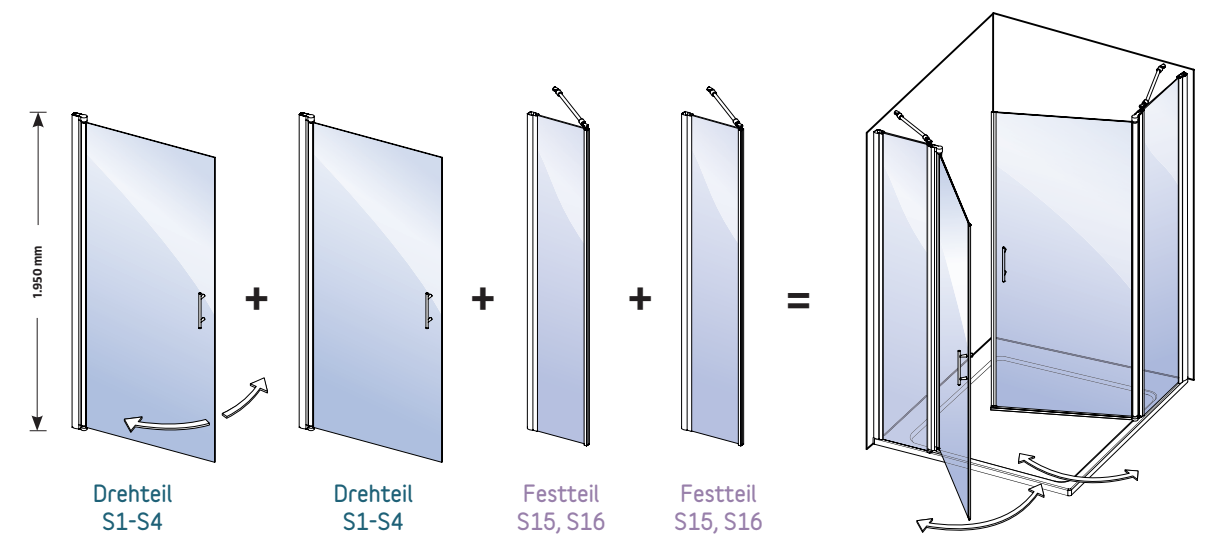
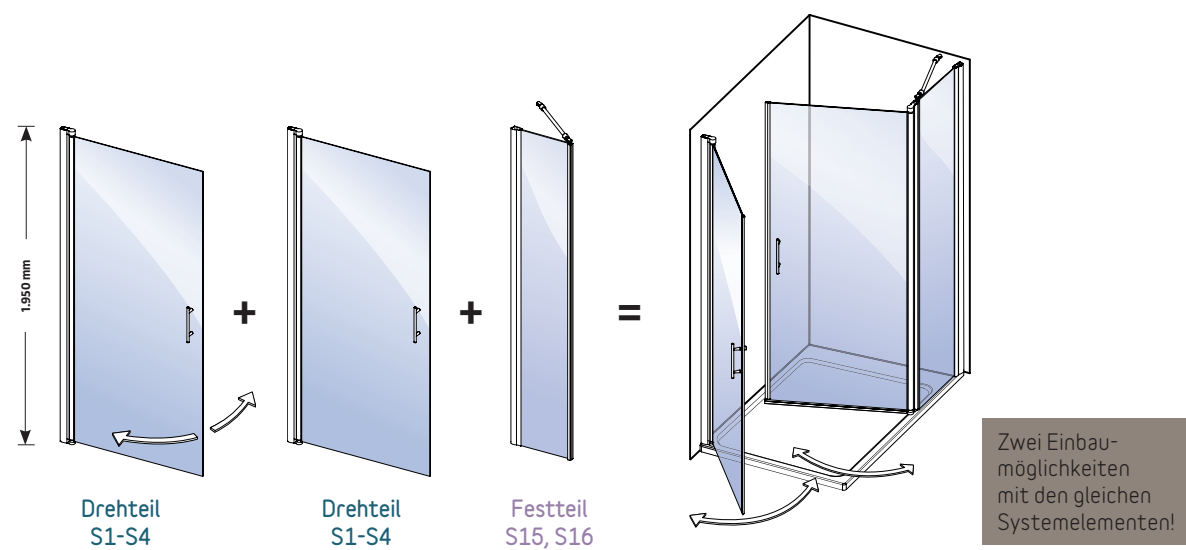

Komplettpreise für Eckeinstieg 2 Dreh-/ 1 Festteil

Komplettpreise für Eckeinstieg 2 Dreh-/ 2 Festteile

Maße Drehteil inkl. Festteil	Maße Drehteil			
	750 mm	800 mm	900 mm	1000 mm
1150 mm	S1+S15+S1 588,-	S1+S15+S2 598,-	S1+S15+S3 608,-	S1+S15+S4 648,-
1200 mm	S2+S15+S1 598,-	S2+S15+S2 608,-	S2+S15+S3 618,-	S2+S15+S4 658,-
1300 mm	S3+S15+S1 608,-	S3+S15+S2 618,-	S3+S15+S3 628,-	S3+S15+S4 668,-
1350 mm	S1+S16+S1 608,-	S1+S16+S2 618,-	S1+S16+S3 628,-	S1+S16+S4 668,-
1400 mm	S4+S15+S1 648,-	S4+S15+S2 658,-	S4+S15+S3 668,-	S4+S15+S4 708,-
1400 mm	S2+S16+S1 618,-	S2+S16+S2 628,-	S2+S16+S3 638,-	S2+S16+S4 678,-
1500 mm	S3+S16+S1 628,-	S3+S16+S2 638,-	S3+S16+S3 648,-	S3+S16+S4 688,-
1600 mm	S4+S16+S1 668,-	S4+S16+S2 678,-	S4+S16+S3 688,-	S4+S16+S4 728,-

Produktbezeichnungen

Drehteil	Silber Prod.Nr.
750 mm	S1
800 mm	S2
900 mm	S3
1000 mm	S4
Festteil	Silber Prod.Nr.
400 mm	S15
600 mm	S16

Maße Drehteil inkl. Festteil	Maße Drehteil inkl. Festteil							
	1150 mm	1200 mm	1300 mm	1350 mm	1400 mm	1400 mm	1500 mm	1600 mm
1150 mm	S1+S15+S1+S15 818,-	S1+S15+S2+S15 828,-	S1+S15+S3+S15 838,-	S1+S15+S1+S16 838,-	S1+S15+S4+S15 878,-	S1+S15+S2+S16 848,-	S1+S15+S3+S16 858,-	S1+S15+S4+S16 898,-
1200 mm	S2+S15+S1+S15 828,-	S2+S15+S2+S15 838,-	S2+S15+S3+S15 848,-	S2+S15+S1+S16 848,-	S2+S15+S4+S15 888,-	S2+S15+S2+S16 858,-	S2+S15+S3+S16 868,-	S2+S15+S4+S16 908,-
1300 mm	S3+S15+S1+S15 838,-	S3+S15+S2+S15 848,-	S3+S15+S3+S15 858,-	S3+S15+S1+S16 858,-	S3+S15+S4+S15 898,-	S3+S15+S2+S16 868,-	S3+S15+S3+S16 878,-	S3+S15+S4+S16 918,-
1350 mm	S1+S16+S1+S15 838,-	S1+S16+S2+S15 848,-	S1+S16+S3+S15 858,-	S1+S16+S1+S16 858,-	S1+S16+S4+S15 898,-	S1+S16+S2+S16 868,-	S1+S16+S3+S16 878,-	S1+S16+S4+S16 918,-
1400 mm	S4+S15+S1+S15 878,-	S4+S15+S2+S15 888,-	S4+S15+S3+S15 898,-	S4+S15+S1+S16 898,-	S4+S15+S4+S15 938,-	S4+S15+S2+S16 908,-	S4+S15+S3+S16 918,-	S4+S15+S4+S16 958,-
1400 mm	S2+S16+S1+S15 848,-	S2+S16+S2+S15 858,-	S2+S16+S3+S15 868,-	S2+S16+S1+S16 868,-	S2+S16+S4+S15 908,-	S2+S16+S2+S16 878,-	S2+S16+S3+S16 888,-	S2+S16+S4+S16 928,-
1500 mm	S3+S16+S1+S15 858,-	S3+S16+S2+S15 868,-	S3+S16+S3+S15 878,-	S3+S16+S1+S16 878,-	S3+S16+S4+S15 918,-	S3+S16+S2+S16 888,-	S3+S16+S3+S16 898,-	S3+S16+S4+S16 938,-
1600 mm	S4+S16+S1+S15 898,-	S4+S16+S2+S15 908,-	S4+S16+S3+S15 918,-	S4+S16+S1+S16 918,-	S4+S16+S4+S15 958,-	S4+S16+S2+S16 928,-	S4+S16+S3+S16 938,-	S4+S16+S4+S16 978,-

# DIE ECKLÖSUNG



Einbau auf Duschtasse oder bodengleich, variable Einbaumasse durch Ausgleichsprofile.  
siehe S. 28-31



## DIE ECKLÖSUNG

Das Carmargue Vario Drehteil kombiniert mit einem Seitenteil bietet für jedes Eck im Badezimmer die perfekte Lösung. Die Systemelemente sind rechts oder links anschlagbar. Dadurch besteht die Möglichkeit, den Zugang zur Dusche auf der linken bzw. rechten Seite einzubauen. Alle Elemente sind in verschiedenen miteinander kombinierbaren Größen weiß, silber und schwarz erhältlich.

Mit dem neuen Systemelement „Festteil“ kann die Dusche erweitert werden. Es sind Grundflächen von 0,56 qm bis 1,60 qm möglich.



Links oder rechts anschlagbar, da beidseitig beschichtet.

### Produktbezeichnungen

Drehteil	Silber		Schwarz	
	Prod.Nr.	Prod.Nr.	Prod.Nr.	Prod.Nr.
750 mm	S1	B1	S5	B5
800 mm	S2	B2	S6	B6
900 mm	S3	B3	S7	B7
1000 mm	S4	B4	S8	B8

### Die Ecklösung mit 1 Drehteil und 1 Seitenteil 16 Varianten

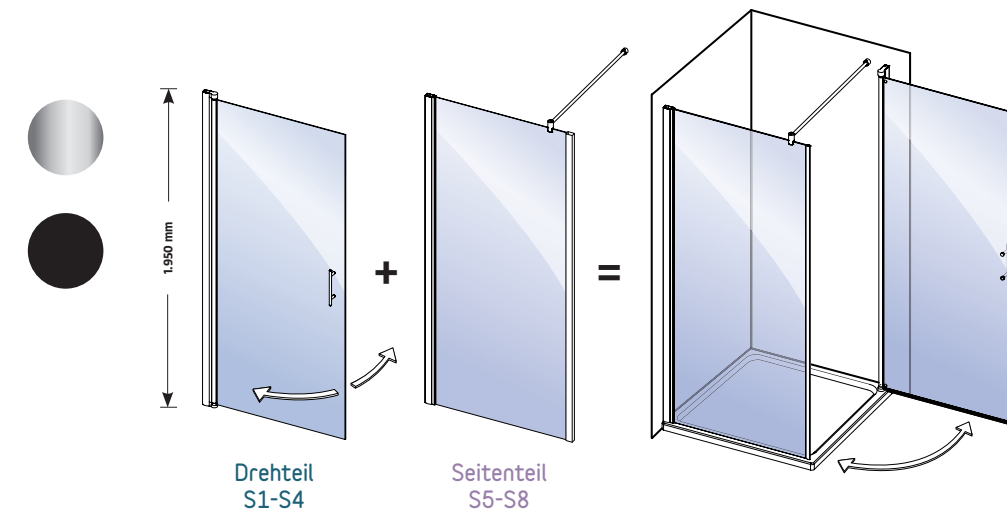

### Komplettpreise für Ecklösung 1 Dreh-/ 1 Seitenteil silber schwarz

Maße Drehteil	Maße Seitenteil				Maße Seitenteil			
	750 mm	800 mm	900 mm	1000 mm	750 mm	800 mm	900 mm	1000 mm
750 mm	S1+S5 349,-	S1+S6 359,-	S1+S7 369,-	S1+S8 409,-	B1+B5 349,-	B1+B6 359,-	B1+B7 369,-	B1+B8 409,-
800 mm	S2+S5 359,-	S2+S6 369,-	S2+S7 379,-	S2+S8 419,-	B2+B5 359,-	B2+B6 369,-	B2+B7 379,-	B2+B8 419,-
900 mm	S3+S5 369,-	S3+S6 379,-	S3+S7 389,-	S3+S8 429,-	B3+B5 369,-	B3+B6 379,-	B3+B7 389,-	B3+B8 429,-
1000 mm	S4+S5 409,-	S4+S6 419,-	S4+S7 429,-	S4+S8 469,-	B4+B5 409,-	B4+B6 419,-	B4+B7 429,-	B4+B8 469,-



Der EckEinstieg mit 1 Drehteil, 1 Seitenteil und 1 Festteil 32 Varianten

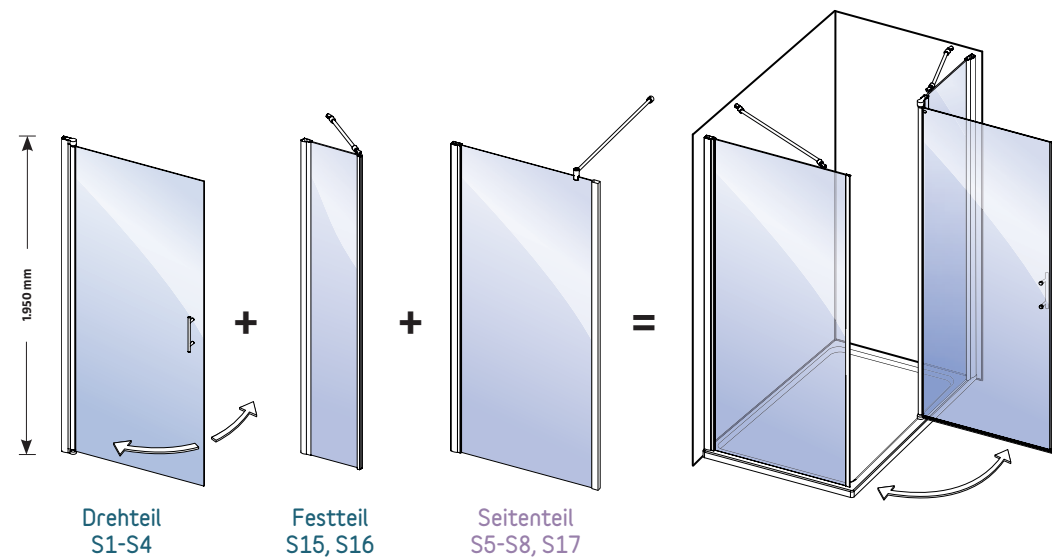

Komplettpreise für Ecklösung mit 1 Dreh-/1 Seiten-/1 Festteil

Maße Drehteil inkl. Festteil	Maße Seitenteil			
	750 mm	800 mm	900 mm	1000 mm
1150 mm	S1+S15+S5 629,-	S1+S15+S6 639,-	S1+S15+S7 649,-	S1+S15+S8 689,-
1200 mm	S2+S15+S5 639,-	S2+S15+S6 649,-	S2+S15+S7 659,-	S2+S15+S8 699,-
1300 mm	S3+S15+S5 649,-	S3+S15+S6 659,-	S3+S15+S7 669,-	S3+S15+S8 709,-
1350 mm	S1+S16+S5 649,-	S1+S16+S6 659,-	S1+S16+S7 669,-	S1+S16+S8 709,-
1400 mm	S4+S15+S5 689,-	S4+S15+S6 699,-	S4+S15+S7 709,-	S4+S15+S8 749,-
1400 mm	S2+S16+S5 659,-	S2+S16+S6 669,-	S2+S16+S7 679,-	S2+S16+S8 719,-
1500 mm	S3+S16+S5 669,-	S3+S16+S6 679,-	S3+S16+S7 689,-	S3+S16+S8 729,-
1600 mm	S4+S16+S5 709,-	S4+S16+S6 719,-	S4+S16+S7 729,-	S4+S16+S8 769,-

Zwei Einbaumöglichkeiten mit den gleichen Systemelementen!

Produktbezeichnungen

Drehteil	Silber Prod.Nr.
750 mm	S1
800 mm	S2
900 mm	S3
1000 mm	S4
Seitenteil	Silber Prod.Nr.
200 mm	S17
750 mm	S5
800 mm	S6
900 mm	S7
Festteil	Silber Prod.Nr.
400 mm	S15
600 mm	S16

Unterschiedliche Größen sind miteinander kombinierbar.



SCHIEBETÜR TOP-ROLLER

Die Dusch-Schiebetür Top-Roller ist eine platzsparende Alternative zu den sonst nach außen öffnenden Duschtüren. Sie bietet eine bequeme Art des Einstiegs in eine Dusche, da sich die Tür einfach zur Seite wegschieben lässt und nicht in den Raum ragt. Die Schiebetür ist sowohl als Ecklösung mit der dazugehörigen Seitenwand oder zusammen mit dem optionalen Nischenprofil auch für den Nischeneinbau geeignet. Durch den Einsatz hochwertiger Rollenführungen lässt sich die Tür leicht und leise bewegen.

Schiebetür

Maße	Produktnummer
1200 x 2100 mm rechts	24848228 316,50
1200 x 2100 mm links	24847623 316,50

Seitenteil rechts & links verwendbar

Maße	Produktnummer
800 x 2100 mm	24848237 182,50
900 x 2100 mm	2485282 182,50

# CRASH-GLAS WALK-IN

Kann auch mit Wandprofil und einer Stabilitätsstrebe eingebaut werden.

12,8 mm Glasstärke



## CRASH-GLAS WALK-IN

Das Design-Highlight für die heimeigene Wellness-Oase. Das 2-in-1-Paket bietet Ihnen zwei Montagemöglichkeiten – freistehend mit zwei Stabilisationsstreben oder an die Wand montiert mit einem Wandanschlussprofil und einer Strebe sowie eine komfortable Einstiegsbreite von bis zu 1500mm. 12,8 mm VSG (3 x 4 mm ESG mit 2 x 0,36 mm Folie).

Wandanschlussprofile: silber  
Streben: verchromt

Komplettpreise für  
Crash-Glas Walk-In

		Produktnummer
Maße	750 x 2000 mm mit Wandprofil von 755-765 mm verstellbar S62	26274157 945,-
	850 x 2000 mm mit Wandprofil von 855-865 mm verstellbar S63	26270243 955,-
	950 x 2000 mm mit Wandprofil von 955-965 mm verstellbar S64	26275123 975,-
	1150 x 2000 mm mit Wandprofil von 1155-1165 mm verstellbar S65	26274388 995,-
	1350 x 2000 mm mit Wandprofil von 1355-1365 mm verstellbar S66	26272957 1080,-

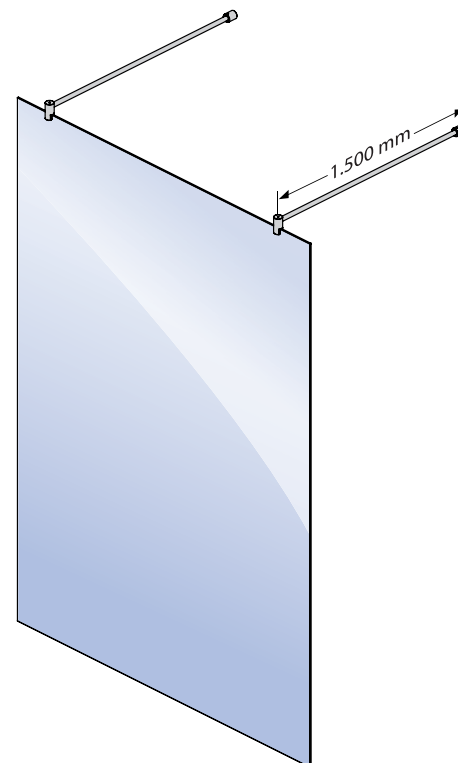

XXL SOLO GLASWAND

## XXL SOLO GLASWAND

Mit der Carmargue Vario XXL Solo Glaswand erhält Ihre Dusche edle Eleganz. Diese leichte und transparente Lösung ist in jedem Badezimmer ein echtes Highlight. Als offene Duschvariante, ist diese Option von beiden Seiten zu begehen.

Komplettpreise für  
XXL Solo Glaswand

		Produktnummer
Maße	1170 x 2000 mm	20496944 415,-
	1370 x 2000 mm	20492854 470,-

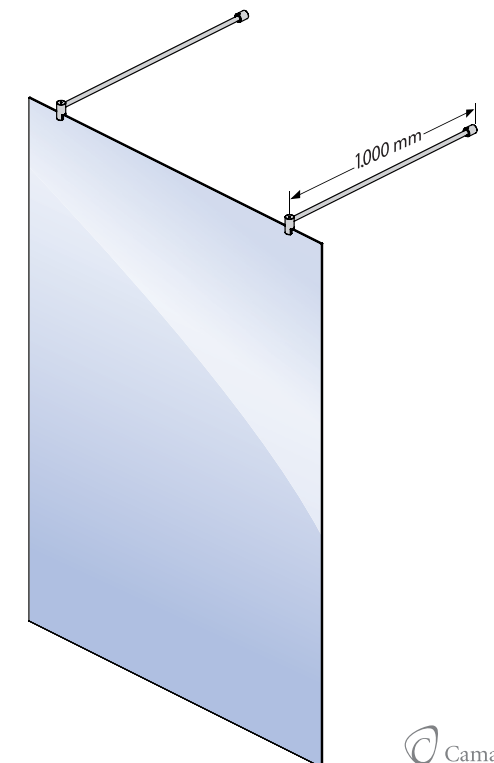

# DIE NISCHENTÜR



Einbau auf Duschtasse oder bodengleich, variable Einbaumasse durch Ausgleichsprofile.  
siehe S. 28-31

Links oder rechts anschlagbar, da beidseitig beschichtet.

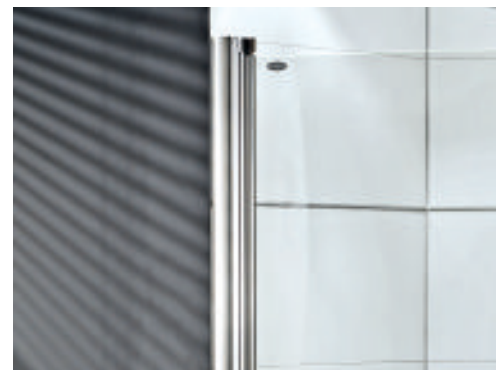

Produktbezeichnungen		
Drehteil	Silber Prod.Nr.	Schwarz Prod.Nr.
750 mm	S1	B1
800 mm	S2	B2
900 mm	S3	B3
1000 mm	S4	B4
Anschlagprofil	Silber Prod.Nr.	Schwarz Prod.Nr.
	S9	B9

Die Nischentür mit 1 Drehteil und 1 Anschlagprofil 4 Varianten

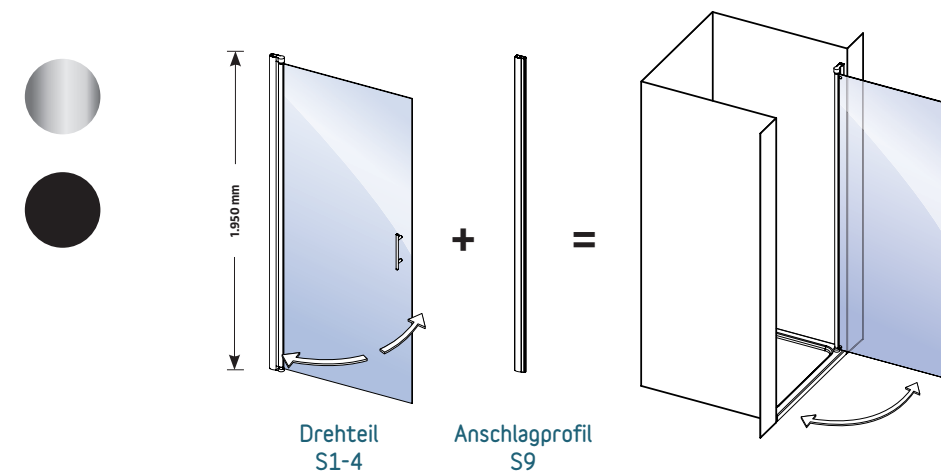

Zwei Einbaumöglichkeiten mit den gleichen Systemelementen!

## DIE NISCHENTÜR

In manchen Badezimmern gibt es nur eine kleine Nische zum Einbau einer Dusche. Auch hier bietet Camargue Vario die Lösung. Die Systemelemente sind links oder rechts anschlagbar, da beidseitig beschichtet. Mit einem einzigen Drehteil können Sie kleine Nischen ab 750 mm Breite nutzen und eine praktische Dusche einbauen.

Mit den neuen Systemelementen „Festteil“ und „Seitenteil“ (nur in chrom) können nun Nischen vom 750 mm bis 1600 mm Breite für den Einbau einer Dusche genutzt werden.

Komplettpreise für Nischentür mit  
1 Drehteil/1 Anschlagprofil  
silber

Maße Drehteil			
750 mm	800 mm	900 mm	1000 mm
S1+S9	S2+S9	S3+S9	S4+S9
259,-	269,-	279,-	319,-

schwarz

Maße Drehteil			
750 mm	800 mm	900 mm	1000 mm
B1+B9	B2+B9	B3+B9	B4+B9
259,-	269,-	279,-	319,-

## Die Nischentür mit 1 Drehteil und 1 Seitenteil 4 Varianten

Komplettpreise für Nischentür mit 1 Dreh-/ 1 Seitenteil

Drehteil inkl. Seitenteil	Maße	Produktbezeichnung	Preis
	950 mm	S1+S17	309,-
	1000 mm	S2+S17	319,-
	1100 mm	S3+S17	329,-
	1200 mm	S4+S17	369,-

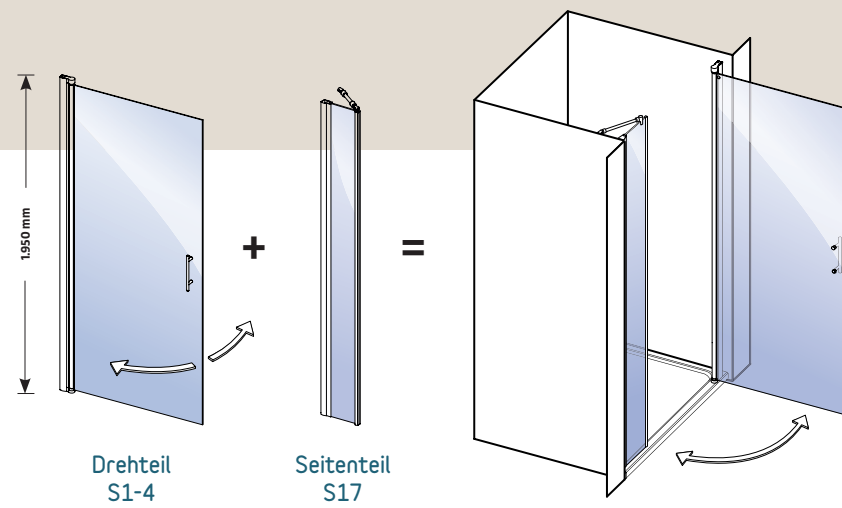

Nur in silber erhältlich.

Links oder rechts anschlagbar, da beidseitig beschichtet.

Zwei Einbaumöglichkeiten mit den gleichen Systemelementen!



Nur in silber erhältlich.

## Die Nischentür mit 1 Drehteil, 1 Festteil und 1 Anschlagprofil 8 Varianten

Komplettpreise für Nischentür mit 1 Dreh-/ 1 Festteil/ 1 Anschlagprofil

Maße Drehteil inkl. Festteil	Maße	Produktbezeichnung	Preis
	1150 mm	S1+S15+S9	489,-
	1200 mm	S2+S15+S9	499,-
	1300 mm	S3+S15+S9	509,-
	1350 mm	S1+S16+S9	509,-
	1400 mm	S4+S15+S9	549,-
	1400 mm	S2+S16+S9	519,-
	1500 mm	S3+S16+S9	529,-
	1600 mm	S4+S16+S9	569,-

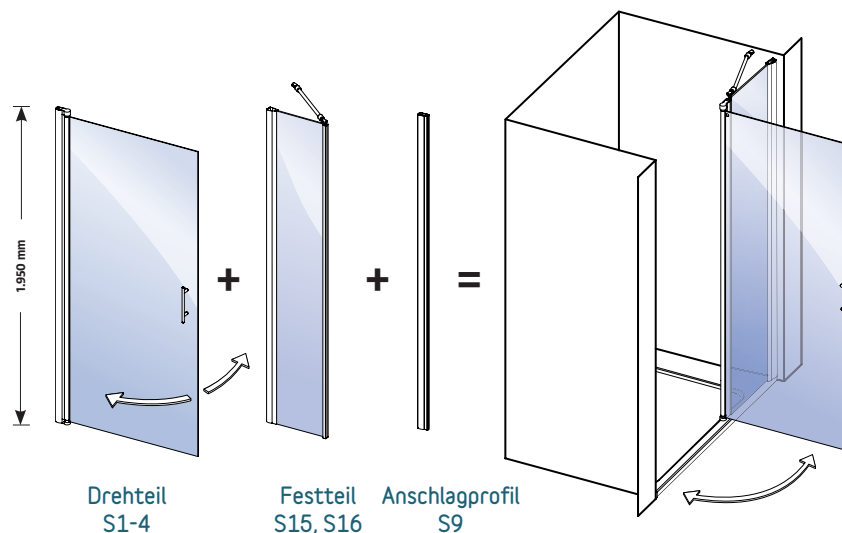

Mehr Auswahl im Online-Shop



Nur in silber erhältlich.

## Die Nischentür mit 1 Drehteil, 1 Festteil und 1 Seitenteil 8 Varianten

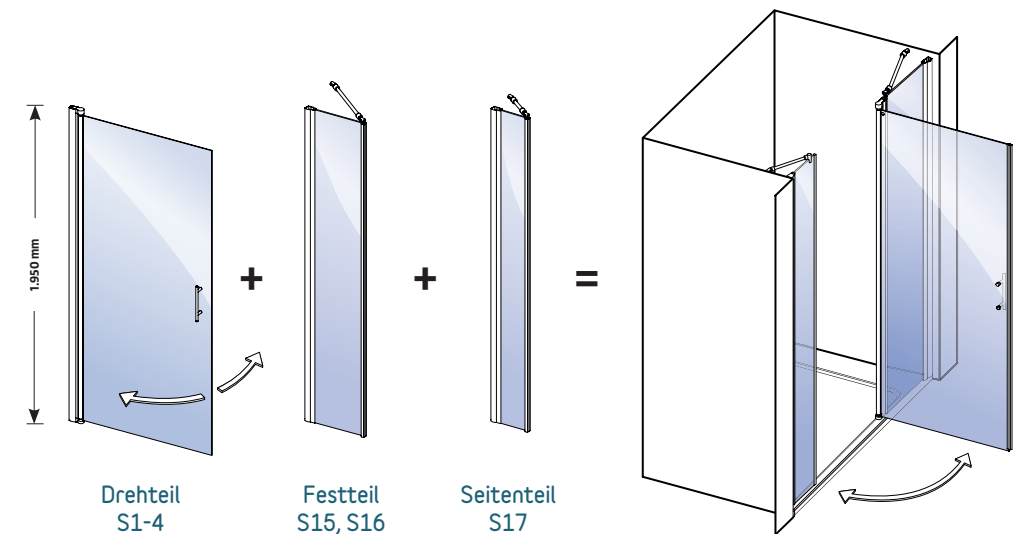

Komplettpreise für Nischentür mit 1 Dreh-/ 1 Fest-/ 1 Seitenteil

Drehteil inkl. Seitenteil und Festteil	Maße	Produktbezeichnung	Preis
	1350 mm	S1+S15+S17	539,-
	1400 mm	S2+S15+S17	549,-
	1500 mm	S3+S15+S17	559,-
	1550 mm	S1+S16+S17	559,-
	1600 mm	S4+S15+S17	599,-
	1600 mm	S2+S16+S17	569,-
	1700 mm	S3+S16+S17	579,-
	1800 mm	S4+S16+S17	619,-

Zwei Einbaumöglichkeiten mit den gleichen Systemelementen!

Produktbezeichnungen

Drehteil	Silber Prod.Nr.
750 mm	S1
800 mm	S2
900 mm	S3
1000 mm	S4
Seitenteil	Silber Prod.Nr.
200 mm	S17
Festteil	Silber Prod.Nr.
400 mm	S15
600 mm	S16

# DIE DOPPELPENDELTÜRE



Nur in Silber erhältlich.

## DIE DOPPELPENDELTÜRE

Auch bei ungünstigen Grundrissen kann das Camargue Vario Duschwandssystem optimale Einbaulösungen bieten. Durch den Einsatz von Doppelpendeltüren, ist der Einstieg in die Dusche sehr variabel und auf engstem Raum zu gestalten.

Die Doppelpendeltüren in drei Breiten können mit drei verschiedenen Seitenteilen verbaut werden. Es lassen sich Varianten in Nischen, Ecken aber auch freistehend als U-Kabine verwirklichen. Genau genommen gibt es durch die Kombination der Doppelpendeltüre mit Seitenteilen weitere 30 Varianten für die Badezimmergestaltung.

Mit dem Camargue Vario Duschwandssystem lassen sich unkompliziert Duschen in nahezu allen Badezimmersituationen einbauen und das viel günstiger als bei Maßanfertigungen aber mit dem Qualitätsversprechen „Made in Germany“.

## Fronteinstieg mit Doppelpendeltüre und 1 Seitenteil 18 Varianten

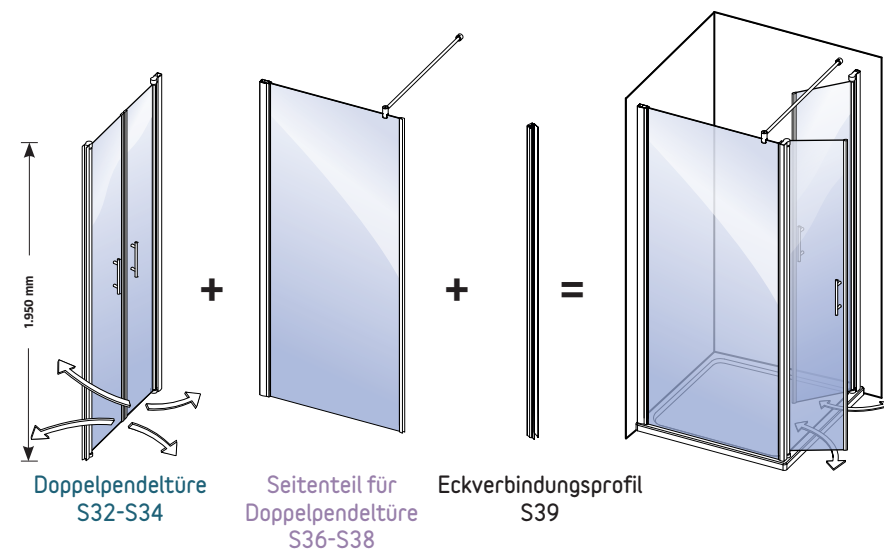

### Komplettpreise für Fronteinstieg mit Doppelpendeltüre und 1 Seitenteil

Doppelpendeltüre	Maße Seitenteil für Doppelpendeltüre		
	800 mm	900 mm	1000 mm
800 mm	S32+S36+S39 681,-	S32+S37+S39 696,-	S32+S38+S39 711,-
900 mm	S33+S36+S39 726,-	S33+S37+S39 741,-	S33+S38+S39 756,-
1000 mm	S34+S36+S39 762,-	S34+S37+S39 777,-	S34+S38+S39 792,-

Zwei Einbaumöglichkeiten mit den gleichen Systemelementen!

### Produktbezeichnungen

Doppelpendeltüre	Silber Prod.Nr.
2 x 400 mm	S32
2 x 450 mm	S33
2 x 500 mm	S34
Seitenteil für D-Pendeltüre	Silber Prod.Nr.
800 mm	S36
900 mm	S37
1000 mm	S38
Eckverbindungsprofil	Silber Prod.Nr.
	S39

Unterschiedliche Größen sind miteinander kombinierbar.

## U-Kabine mit Doppelpendeltüre und 2 Seitenteilen 9 Varianten

Unterschiedliche Größen sind miteinander kombinierbar.

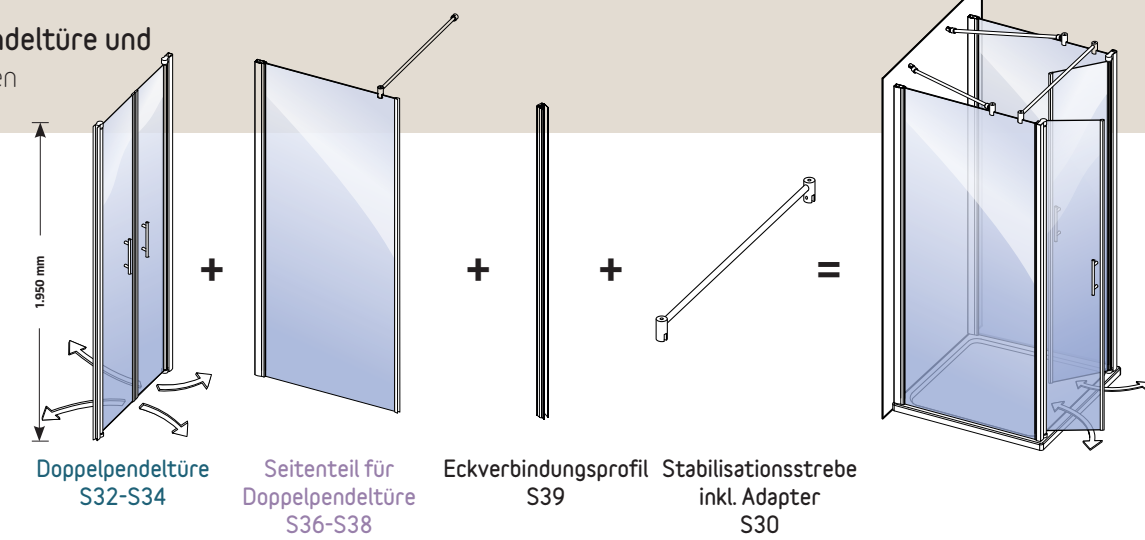

### Komplettpreise für U-Kabine mit Doppelpendeltüre und 2 Seitenteilen

Doppelpendeltüre	Maße Seitenteil für Doppelpendeltüre		
	800 mm	900 mm	1000 mm
800 mm	S32+2xS36+2xS39+S30 1008,-	S32+2xS37+2xS39+S30 1038,-	S32+2xS38+2xS39+S30 1068,-
900 mm	S33+2xS36+2xS39+S30 1053,-	S33+2xS37+2xS39+S30 1083,-	S33+2xS38+2xS39+S30 1113,-
1000 mm	S34+2xS36+2xS39+S30 1089,-	S34+2xS37+2xS39+S30 1119,-	S34+2xS38+2xS39+S30 1149,-

### Produktbezeichnungen

Doppelpendeltüre	Silber Prod.Nr.	Seitenteil für D-Pendeltüre	Silber Prod.Nr.	Eckverbindungsprofil	Silber Prod.Nr.
2 x 400 mm	S32	800 mm	S36		S39
2 x 450 mm	S33	900 mm	S37	Stabilisationsstrebe inkl. Adapter	Silber Prod.Nr.
2 x 500 mm	S34	1000 mm	S38		S30



Nur in Silber erhältlich.

## Nische mit Doppelpendeltüre 3 Varianten

### Komplettpreise für Nische mit Doppelpendeltüre

Maße Pendeltüre	800 mm	S32 399,-
	900 mm	S33 444,-
	1000 mm	S34 480,-

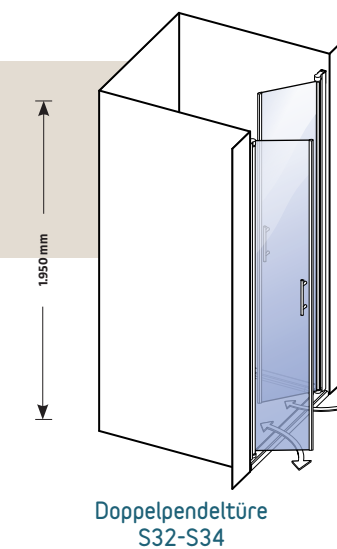

Doppelpendeltüre S32-S34



Nur in Silber erhältlich.

### Produktbezeichnungen

Doppelpendeltüre	Silber Prod.Nr.
800 mm	S32
900 mm	S33
1000 mm	S34

## DIE RUNDUSUCHE DIE FÜNFECKDUSUCHE

Ergänzend zu den Systemelementen sind zwei Komplettduschen in den Farben Silber oder Weiß im Programm: die Runddusche und die Fünfeckdusche. Beide Duschtypen haben frei bewegliche Drehelemente zum bequemen Einstieg und eignen sich zum Einbau auf eine Duschtasse ebenso wie zum bodengleichen Einbau.

Durch Ausgleichprofile sind die Einbaumaße größenvariabel. Bitte beachten Sie die Informationen zu den Einbaumaßen ab Seite 28 dieses Fachprospektes.

Komplettpreise für  
Runddusche

		Produktnummer
Maße	900 mm	20471835 silber 419,-
	1000 mm	20471844 silber 499,-

Komplettpreise für  
Fünfeckdusche

		Produktnummer
Maße	900 mm	20471853 silber 479,-
	900 mm	20473770 weiß 479,-

# DIE RUNDUSUCHE



Nur in silber erhältlich.

# DIE FÜNFECKDUSUCHE



Nur in silber erhältlich.

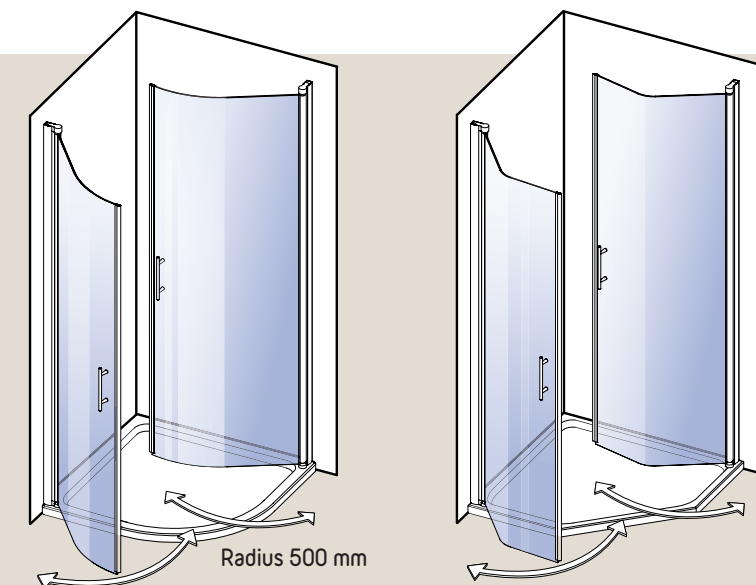

Radius 500 mm

# DIE VORTEILE DES DUSCHWAND- SYSTEMS

- frei kombinierbare Systemelemente
- Systemelemente in verschiedenen Breiten
- mehr als 350 Duschvarianten sind möglich
- Höhe der Systemelemente 195 cm  
(extra hoch, geeignet für bodengleiche Duschen)
- Sicherheitsglas 6 mm, klar
- moderne Optik mit viel Glas, hochwertigen Alu-Profilen, Griffe aus Metall
- durch Ausgleichsprofile sind die Einbaumaße größenvariabel (+5/-15 mm)
- Hebe- und Senkmechanismus der Profile
- Magnetverschluss
- 5 Jahre Garantie
- made in Germany

## Alle Systemelemente des Camargue Vario Programms sind mit WonderClean® oberflächenversiegelt

- Hygiene und Sauberkeit im Handumdrehen
- langlebiger Glanz, dauerhafte Hygiene und Frische
- Pflege ohne Kraftaufwand
- keine Kalk- und Schmutzablagerungen

Zur Reinigung können handelsübliche Reiniger verwendet werden. Scheuernde oder aggressive Reiniger, oberflächenverletzende Geräte, konzentrierte Abflussreiniger, Armaturen- und Stahlreiniger sowie WC-Reiniger sind nicht geeignet. Vor der ersten Benutzung mit einem trockenen Tuch abwischen.



WONDER CLEAN®

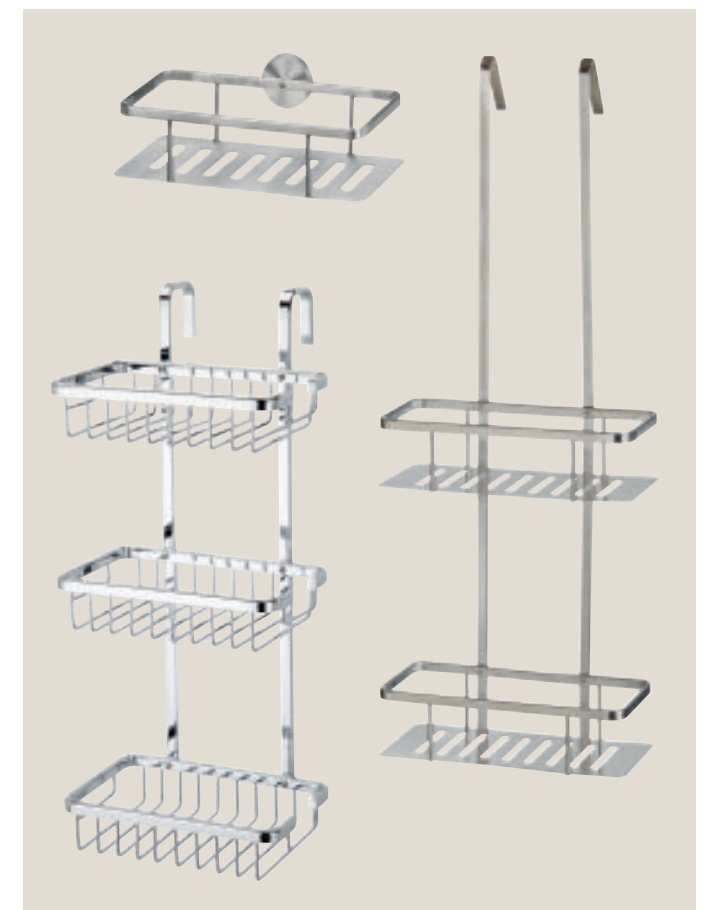

Camargue® vario

made in  
Germany

5 Jahre  
Produktgarantie

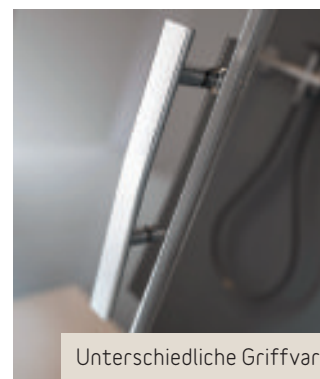

Unterschiedliche Griffvarianten gegen Aufpreis erhältlich

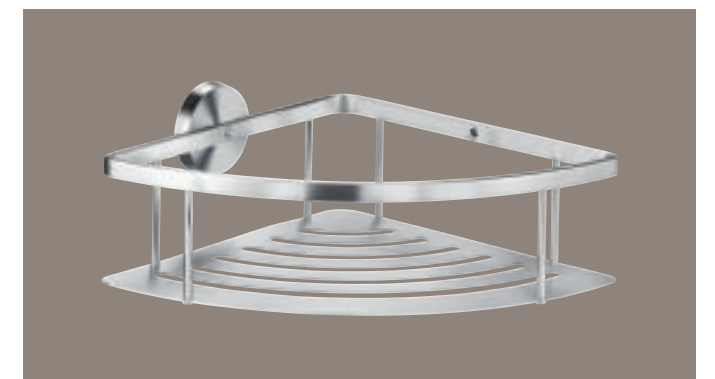

# DER EINBAU

Ergänzend zu dem Duschwandsystem bietet Camargue ein großes Sortiment von Duschtassen, Badewannen, und Whirlpools an. Fragen Sie in Ihrem Fachzentrum nach.

Vor dem Kauf des Camargue Vario Duschwandsystems muss die Einbausituation festgestellt werden. Es gibt zwei Möglichkeiten:

- a) Einbau auf Duschtasse
- b) bodengleicher Einbau

Obwohl die Einbaumaße bei dem „Einbau auf eine Duschtasse“ größer sind als beim „bodengleichen Einbau“ sind die jeweiligen Systemelemente gleich groß.

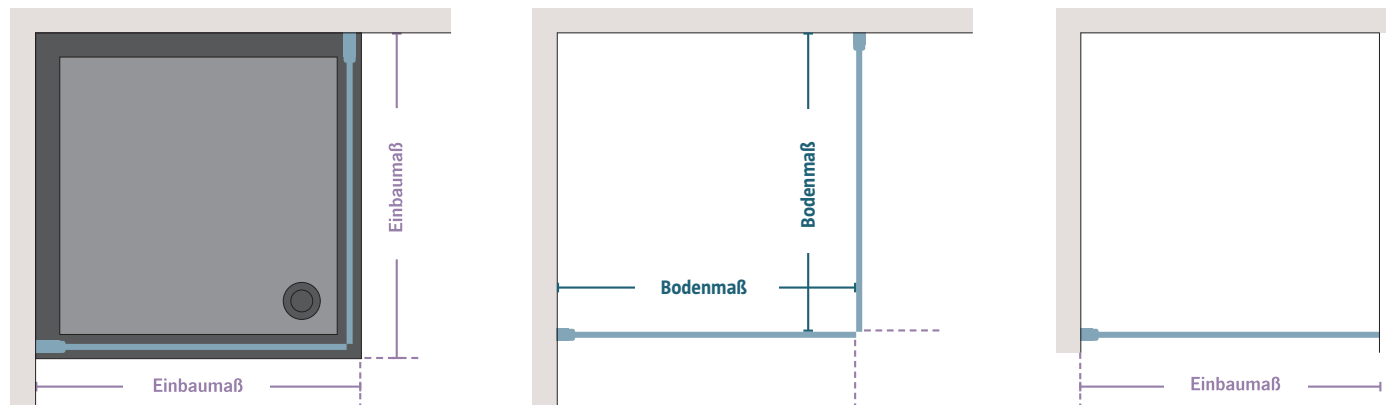
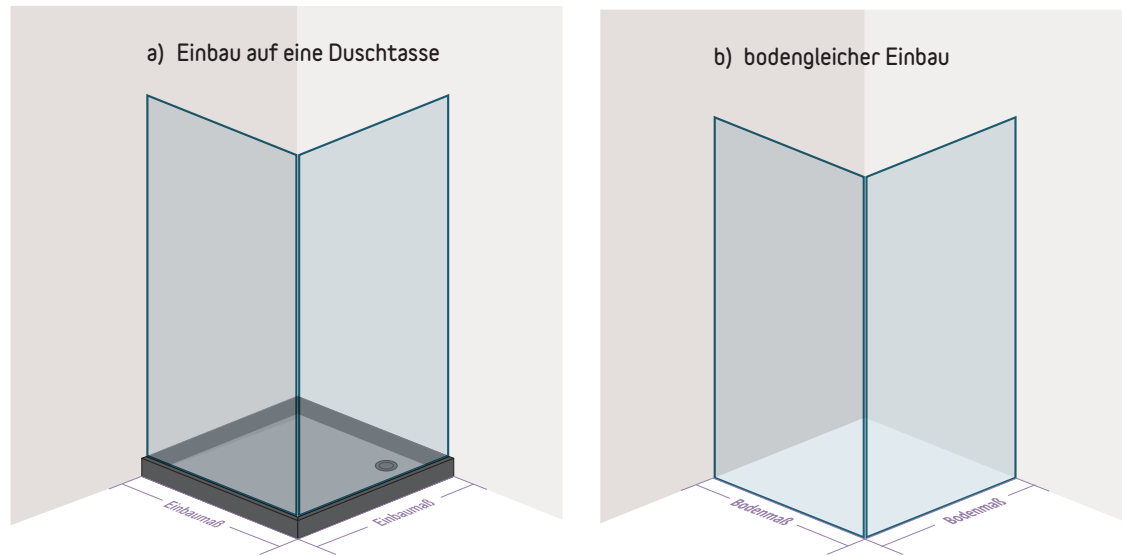

# EINBAU- UND BODENMASSE

## Der Frontestieg Doppeldeltüre

Links und rechts haben die gleichen Einbau- und Bodenmaße.

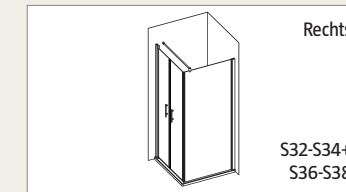
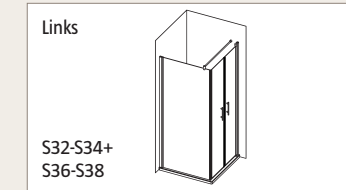

D.-Pendeltüre	Seitenteil	Einbaumaß (Tür x ST)	Bodenmaß (Tür x ST)
S32	S36	785-815 x 785-805	745-775 x 745-765
S32	S37	785-815 x 885-905	745-775 x 845-865
S32	S38	785-815 x 985-1005	745-775 x 945-965

D.-Pendeltüre	Seitenteil	Einbaumaß (Tür x ST)	Bodenmaß (Tür x ST)
S33	S36	885-915 x 785-805	845-875 x 745-765
S33	S37	885-915 x 885-905	845-875 x 845-865
S33	S38	885-915 x 985-1005	845-875 x 945-965

D.-Pendeltüre	Seitenteil	Einbaumaß (Tür x ST)	Bodenmaß (Tür x ST)
S34	S36	985-1015 x 785-805	945-975 x 745-765
S34	S37	985-1015 x 885-905	945-975 x 845-865
S34	S38	985-1015 x 985-1005	945-975 x 945-965

## Die U-Kabine Doppeldeltüre

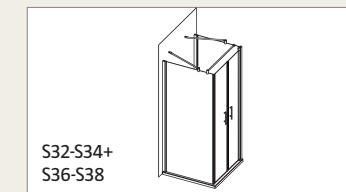

D.-Pendeltüre	Seitenteile	Einbaumaß (ST x Tür x ST)	Bodenmaß (ST x Tür x ST)
S32	S36	785-805 x 800 x 785-805	745-765 x 715-735 x 745-765
S32	S37	885-905 x 800 x 885-905	845-865 x 715-735 x 845-865
S32	S38	985-1005 x 800 x 985-1005	945-965 x 715-735 x 945-965

D.-Pendeltüre	Seitenteile	Einbaumaß (ST x Tür x ST)	Bodenmaß (ST x Tür x ST)
S33	S36	785-805 x 900 x 785-805	745-765 x 815-835 x 745-765
S33	S37	885-905 x 900 x 885-905	845-865 x 815-835 x 845-865
S33	S38	985-1005 x 900 x 985-1005	945-965 x 815-835 x 945-965

D.-Pendeltüre	Seitenteile	Einbaumaß (ST x Tür x ST)	Bodenmaß (ST x Tür x ST)
S34	S36	785-805 x 1000 x 785-805	745-765 x 915-935 x 745-765
S34	S37	885-905 x 1000 x 885-905	845-865 x 915-935 x 845-865
S34	S38	985-1005 x 1000 x 985-1005	945-965 x 915-935 x 945-965

## Die Nische Doppeldeltüre

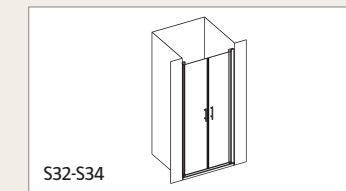

D.-Pendeltüre	Einbaumaß
S32	775-815
S33	875-915
S34	975-1015

## Die Runddusche

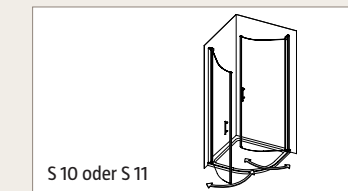

Runddusche	Einbaumaß Einbau auf Duschtasse	Einbaumaß bodengleich
S10	885-905	845-865
S11	985-1005	945-965

## Die Fünfeckdusche

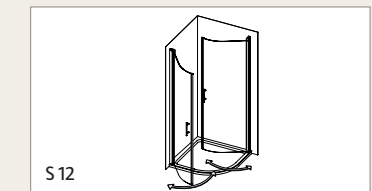

Fünfeckdusche	Einbaumaß Einbau auf Duschtasse	Einbaumaß bodengleich
S12	885-905	845-865

# EINBAU- UND BODENMASSE

## Der Eckestieg

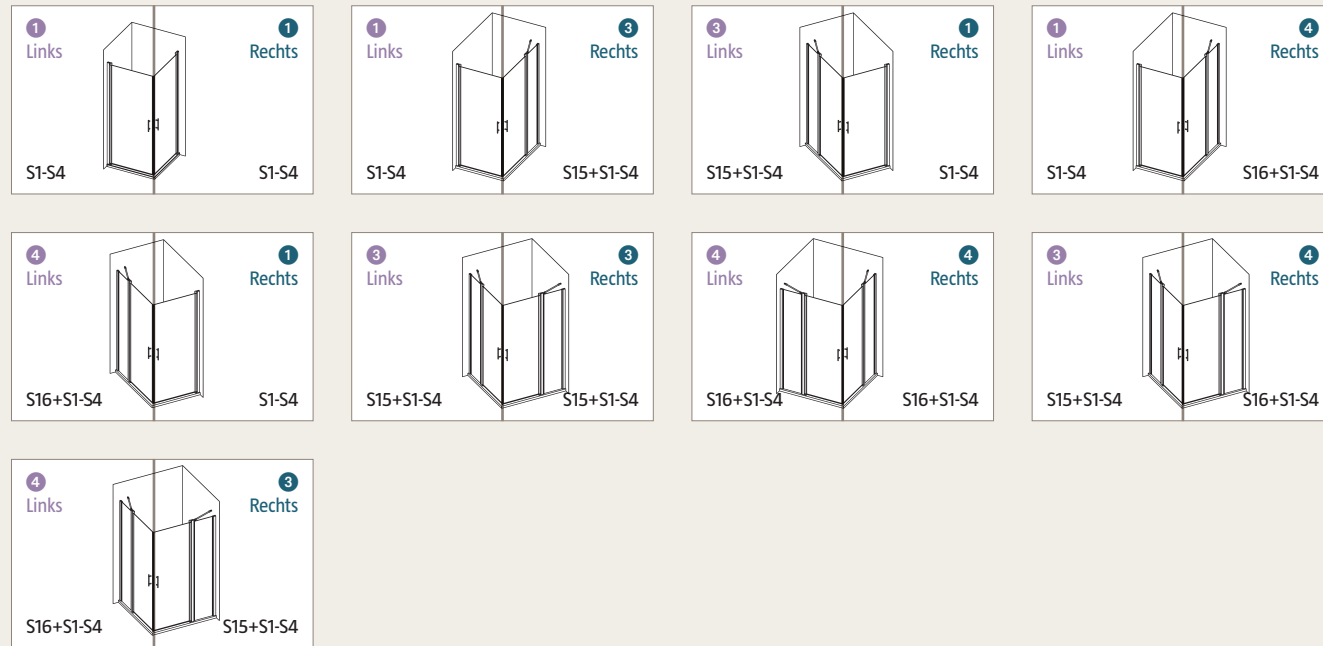

## Einbau- und Bodenmaße für Eckestieg und Ecklösung

1 Links		
Drehteil	Einbaumaß	Bodenmaß
S1	735-755	695-715
S2	785-805	745-765
S3	885-905	845-865
S4	985-1005	945-965

1 Rechts		
Drehteil	Einbaumaß	Bodenmaß
S1	735-755	695-715
S2	785-805	745-765
S3	885-905	845-865
S4	985-1005	945-965

2 Links		
Seitenteil	Einbaumaß	Bodenmaß
S5	735-755	695-715
S6	785-805	745-765
S7	885-905	845-865
S8	985-1005	945-965

2 Rechts		
Seitenteil	Einbaumaß	Bodenmaß
S5	735-755	695-715
S6	785-805	745-765
S7	885-905	845-865
S8	985-1005	945-965

3 Links			
Drehteil	Festteil	Einbaumaß	Bodenmaß
S1	S15	1135-1155	1095-1115
S2	S15	1185-1205	1145-1165
S3	S15	1285-1305	1245-1265
S4	S15	1385-1405	1345-1365

3 Rechts			
Drehteil	Festteil	Einbaumaß	Bodenmaß
S1	S15	1135-1155	1095-1115
S2	S15	1185-1205	1145-1165
S3	S15	1285-1305	1245-1265
S4	S15	1385-1405	1345-1365

4 Links			
Drehteil	Festteil	Einbaumaß	Bodenmaß
S1	S16	1335-1355	1295-1315
S2	S16	1385-1405	1345-1365
S3	S16	1485-1505	1445-1466
S4	S16	1585-1605	1545-1565

4 Rechts			
Drehteil	Festteil	Einbaumaß	Bodenmaß
S1	S16	1335-1355	1295-1315
S2	S16	1385-1405	1345-1365
S3	S16	1485-1505	1445-1465
S4	S16	1585-1605	1545-1565

## Die Ecklösung

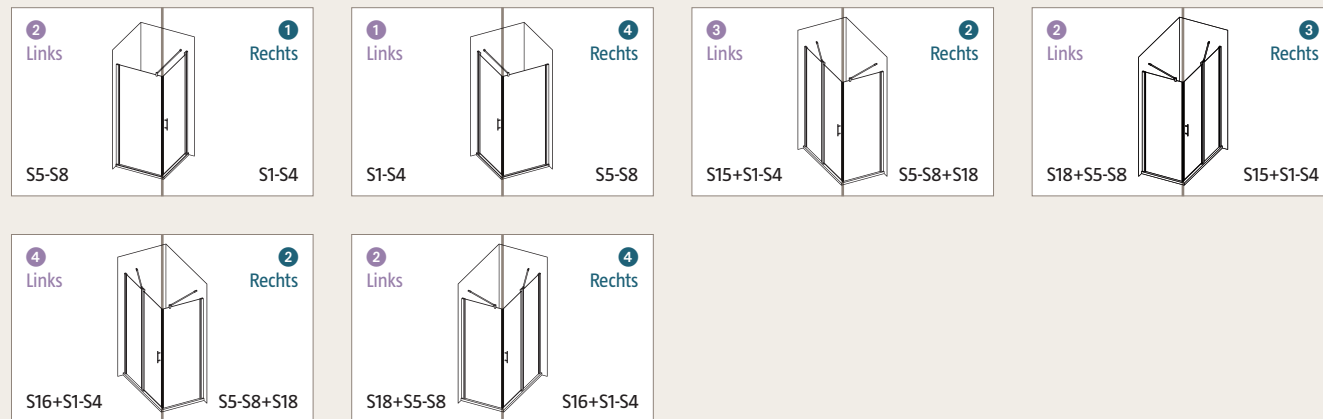

## Die Nische

Anschlag Links				Anschlag Rechts			
Drehteil	Zubehör	Einbaumaß		Drehteil	Festteil	Zubehör	Einbaumaß
S1	S9	735-765		S1	S15	S9	1135-1165
S2	S9	785-815		S2	S15	S9	1185-1215
S3	S9	885-915		S3	S15	S9	1285-1315
S4	S9	985-1015		S4	S15	S9	1385-1415
Anschlag Links				Anschlag Rechts			
S15+S1-S4+S9				S15+S1-S4+S9			
S16+S1-S4+S9				S16+S1-S4+S9			
Anschlag Links				Anschlag Rechts			
S1-S4+S17				S1-S4+S17			
S15+S1-S4+S17				S15+S1-S4+S17			
Anschlag Links				Anschlag Rechts			
S16+S1-S4+S17				S16+S1-S4+S17			



  
**Camargue®**

Alles fürs Bad

- Duschwannen
- Badewannen
- Whirlpoolsysteme
- Camargue Vario Duschwandsysteme
- Badkeramik:  
Waschbecken  
Bidets  
WCs  
Urinale
- Freistehende Badewannen
- Accessoires



**BAUHAUS** Ihr Spezialist für Bäder

Herausgeber & Druck:  
Gemeinschaftswerbung der **BAUHAUS** Gesellschaften (vgl. [www.bauhaus.info/gesellschaften](http://www.bauhaus.info/gesellschaften) oder unter Tel. 08 00/3 90 50 00)

BAUHAUS GmbH & Co. KG Rhein-Main-Neckar Gesellschaft für Bau- und Hausbedarf  
Bohnenbergerstr. 17, 68219 Mannheim

Bestellprodukte und Sonderanfertigungen sind nicht vorrätig, aber kurzfristig lieferbar. Sonderanfertigungen und Sondermaße sind vom Umtausch ausgeschlossen. Modelländerungen, Farb- und Strukturabweichungen sowie Druckfehler vorbehalten. Preise gelten innerhalb der Prospektlaufzeit und sind Abholpreise einschl. MwSt., ohne Dekoration, Aufbau, Leuchtmittel. Grundpreise in Klammer. Aktuelle Preise zuzüglich möglicher Versandkosten und Verfügbarkeiten erfahren Sie unter [www.bauhaus.info](http://www.bauhaus.info) oder fragen Sie Ihren Fachberater.



PEFC zertifiziert

Dieses Produkt stammt aus nachhaltig bewirtschafteten Wäldern und kontrollierten Quellen.

[www.pefc.de](http://www.pefc.de)

Gültig bis 31.12.2021

20630894  
EAN 2020630894990