

## GEBRUIKSAANWIJZING DRAAGBARE AIRCONDITIONER

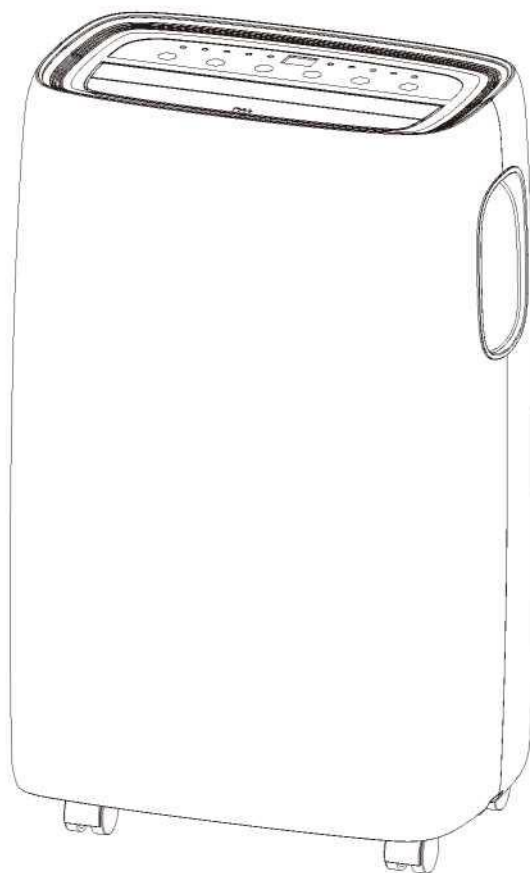

Bedankt voor de aankoop van dit kwaliteitsapparaat. Lees voor gebruik deze gebruiksaanwijzing zorgvuldig door. Als u vragen heeft, neem dan contact op met de klantenservice voor hulp.

## **BELANGRIJKE VEILIGHEIDSINSTRUCTIES**

- Dit apparaat is niet bedoeld om te worden gebruikt door personen (inclusief kinderen) met verminderde fysieke, zintuiglijke of mentale vermogens of een gebrek aan ervaring en kennis, tenzij zij onder toezicht staan of instructie hebben gekregen over het gebruik van het apparaat.
- Kinderen moeten onder toezicht staan om er zeker van te zijn dat ze niet met het apparaat spelen.
- **ALLEEN VOOR DE EUROPESE MARKT:** Het apparaat kan worden gebruikt door kinderen vanaf 8 jaar en personen met verminderde fysieke, zintuiglijke of mentale vermogens of een gebrek aan ervaring en kennis, indien zij onder toezicht staan of instructies hebben gekregen over het veilige gebruik van het apparaat en als zij de gevaren ervan begrijpen.
- Kinderen mogen niet met het apparaat spelen.
- Reiniging en onderhoud mogen zonder toezicht niet door kinderen worden uitgevoerd.
- Houd het apparaat en het netsnoer buiten het bereik van kinderen die jonger zijn dan 8 jaar.
- Ontkoppel het apparaat van de stroombron tijdens onderhoud en wanneer onderdelen worden vervangen.
- Bij opening van het apparaat moet het apparaat worden losgekoppeld van de stroomvoorziening.
- Als het netsnoer beschadigd is, moet dit worden vervangen door de fabrikant, een servicecentrum of een gekwalificeerd vakman.
- Ontkoppel de stroomvoorziening voor reiniging en onderhoud.
- Het apparaat mag niet in een wasruimte worden geïnstalleerd.
- Gebruik dit apparaat niet voor andere dan de in deze gebruiksaanwijzing beschreven functies.
- Als het netsnoer versleten of beschadigd is, mag het alleen worden vervangen door een gekwalificeerde servicetechnicus die originele reserveonderdelen gebruikt.
- Zorg ervoor dat de stekker volledig in het stopcontact zit. Een slecht contact kan leiden tot elektrische schokken of brand.
- Sluit geen andere apparaten aan op hetzelfde stopcontact, dit kan leiden tot elektrische schokken.
- Haal het apparaat of het netsnoer niet uit elkaar en breng er geen wijzigingen in aan, dit kan leiden tot elektrische schokken of brand. Reparaties moeten worden uitgevoerd door een gekwalificeerde technicus.
- Plaats het netsnoer of het apparaat niet in de buurt van een verwarming, radiator of andere warmtebron. Een slecht contact kan leiden tot elektrische schokken of brand.
- Dit apparaat is uitgerust met een geaard snoer en geaarde stekker. Gebruik dus uitsluitend een geaard stopcontact. Verwijder nooit het aardecontact op de stekker.
- Het apparaat moet zodanig worden gebruikt of opgeslagen dat het beschermd is tegen vocht, b.v. condensatie, opspattend water, etc. Trek onmiddellijk de stekker uit het stopcontact als dit gebeurt.
- Vervoer het apparaat altijd in verticale positie en plaats het tijdens het gebruik op een stabiele, vlakke ondergrond. Als het apparaat op zijn kant wordt vervoerd, moet het apparaat 6 uur uitgeschakeld blijven voordat u het gaat gebruiken.

## **BELANGRIJKE VEILIGHEIDSINSTRUCTIES**

- Gebruik altijd de schakelaar op het bedieningspaneel of de afstandsbediening om het apparaat uit of in te schakelen. Als u dit niet doet kan dit leiden tot een elektrische schok.
- Druk niet met natte of vochtige vingers op de knoppen van het bedieningspaneel.
- Gebruik geen gevaarlijke chemicaliën om het apparaat te reinigen. Gebruik uitsluitend een zachte doek om het apparaat schoon te maken, om beschadiging van het oppervlak te voorkomen. Gebruik geen was, thinner of een sterk schoonmaakmiddel. Gebruik het apparaat niet in de aanwezigheid van ontvlambare stoffen of dampen zoals alcohol, insecticiden, benzine, etc.
- Jonge kinderen moeten onder toezicht staan om ervoor te zorgen dat ze niet met het apparaat spelen, het bedienen of erop klimmen.
- Als het apparaat ongewone geluiden maakt of rook of een ongewone geur verspreidt, moet u onmiddellijk de stekker uit het stopcontact halen.
- Dompel het apparaat niet onder in water. Water kan het apparaat binnendringen en de isolatie beschadigen, waardoor een elektrische schok kan ontstaan. Als er water in het apparaat komt, haal dan onmiddellijk de stekker uit het stopcontact en neem contact op met de klantenservice.
- Werk met twee of meer mensen om het apparaat op te tillen en te installeren.
- Zorg ervoor dat alle accessoires vóór gebruik uit de verpakking zijn verwijderd.
- Vermijd contact met de metalen delen van het apparaat bij het verwijderen of opnieuw installeren van het filter, om mogelijke snijwonden te voorkomen. Als u dit niet doet kan dit leiden tot letsel.
- Zorg dat de luchtinlaat en -uitlaat van het apparaat niet worden afgedekt. Een verminderde luchtstroom leidt tot slechte prestaties en kan het apparaat beschadigen.
- Pak altijd de stekker vast als u het snoer wilt ontkoppelen. Haal de stekker nooit uit het stopcontact door aan het netsnoer te trekken. Dit kan leiden tot elektrische schokken of brand.
- Installeer het apparaat op een stevige, vlakke vloer die tot 50 kg kan dragen. Installatie op een zwakke of onvlakke vloer kan leiden tot materiële schade en lichamelijk letsel.
- Sluit alle deuren en ramen van de kamer voor een zo efficiënt mogelijke werking.

### **BELANGRIJK - AARDING**

Dit product is in de fabriek uitgerust met een netsnoer dat voorzien is van een geaarde stekker met drie pinnen. Het apparaat moet worden aangesloten op een geaard stopcontact in overeenstemming met de toepasselijke plaatselijke verordeningen en voorschriften. Indien geen geaard stopcontact beschikbaar is, is het de verantwoordelijkheid en verplichting van de klant om het bestaande stopcontact te vervangen in overeenstemming met de toepasselijke plaatselijke verordeningen en voorschriften. De derde aardingspen mag in geen geval worden doorgesneden of verwijderd. Gebruik het netsnoer, de stekker of het apparaat nooit wanneer deze tekenen van beschadiging vertonen. Gebruik uw apparaat niet met een verlengsnoer, tenzij het gecontroleerd en getest is door een gekwalificeerde elektrische leverancier. Een onjuiste aansluiting van de geaarde stekker kan leiden tot brandgevaar, elektrische schokken en/of verwondingen van personen die met het apparaat in aanraking komen. Neem contact op met een bevoegd servicetechnicus als u twijfelt of het apparaat correct is geaard.

## **ELEKTRISCHE AANSLUITING**

Voordat u de stekker van het apparaat in het stopcontact steekt, moet u het volgende controleren:

- De netspanning komt overeen met de waarde die op het typeplaatje op de achterkant van het apparaat is aangegeven;
- Het stopcontact en het elektrische circuit zijn geschikt voor het apparaat.
- Het stopcontact komt overeen met de stekker. Als dit niet het geval is, moet u de stekker laten vervangen;
- Het stopcontact is juist geaard. Het niet opvolgen van deze belangrijke veiligheidsinstructies ontslaat de fabrikant van alle aansprakelijkheid.

Belangrijke informatie voor een correcte verwijdering van het product in overeenstemming met EG-richtlijn 2012/19/EU.



Aan het einde van de gebruiksduur mag het product niet als huishoudelijk afval worden weggegooid. Het moet naar een speciaal gemeentelijk centrum voor gescheiden afvalinzameling worden gebracht of naar een handelaar die deze dienst aanbiedt. Door huishoudelijke apparaten afzonderlijk te verwijderen, worden mogelijke negatieve gevolgen voor het milieu en de gezondheid als gevolg van een onjuiste verwijdering vermeden en kunnen de samenstellende materialen worden teruggewonnen, zodat aanzienlijke energie- en hulpbronbesparingen kunnen worden verwezenlijkt. Als herinnering aan de noodzaak huishoudelijke apparaten afzonderlijk weg te gooien, is het product gemarkeerd met een doorgekruiste vuilnisbak.

### Specifieke informatie betreffende apparaten met R290-koudemiddel

- Lees grondig alle waarschuwingen.
- Gebruik voor het ontdooien en schoonmaken van het apparaat geen ander gereedschap dan het door de fabrikant aanbevolen gereedschap.
- Het apparaat moet worden geplaatst in een ruimte zonder continue ontstekingsbronnen (bijvoorbeeld: open vuur, in werking zijnde gas- of elektrische apparaten).
- Niet doorboren en niet verbranden.
- Koudemiddel kan reukloos zijn.
- Het apparaat moet worden geïnstalleerd, gebruikt en opgeslagen in een ruimte die groter is dan 13m<sup>2</sup>.
- R290 is een koudemiddel dat voldoet aan de Europese richtlijnen inzake het milieu. Doorboor geen enkel onderdeel van het koudemiddelcircuit.
- Indien het apparaat wordt geïnstalleerd, gebruikt of opgeslagen in een niet-geventileerde ruimte, moet de ruimte zodanig zijn ontworpen dat wordt voorkomen dat zich lekkages van koudemiddel ophopen waardoor brand of explosiegevaar ontstaat als gevolg van ontsteking van het koudemiddel door elektrische kachels, fornuizen of andere ontstekingsbronnen.
- Het apparaat moet zodanig worden opgeslagen dat mechanische storingen worden voorkomen.
- Personen die werkzaamheden aan het koelcircuit verrichten, moeten beschikken over de juiste certificering, afgegeven door een geaccrediteerde organisatie die de bekwaamheid in het omgaan met koudemiddelen garandeert volgens een specifieke evaluatie die door de brancheorganisaties wordt erkend.
- Reparaties moeten worden uitgevoerd op basis van de aanbevelingen van de fabrikant.
- Onderhoud en reparaties die de hulp van ander gekwalificeerd personeel vereisen, moeten worden uitgevoerd onder toezicht van een persoon die is gespecificeerd in het gebruik van ontvlambare koudemiddelen.

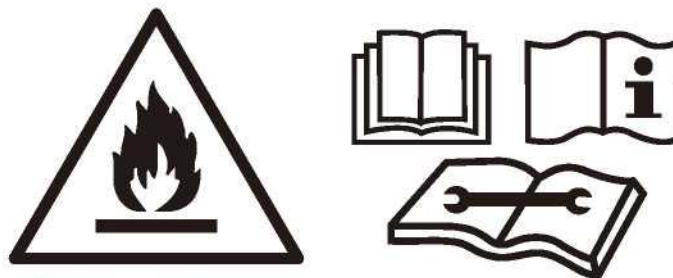

Voorzichtig, brandgevaar

## BESCHRIJVING

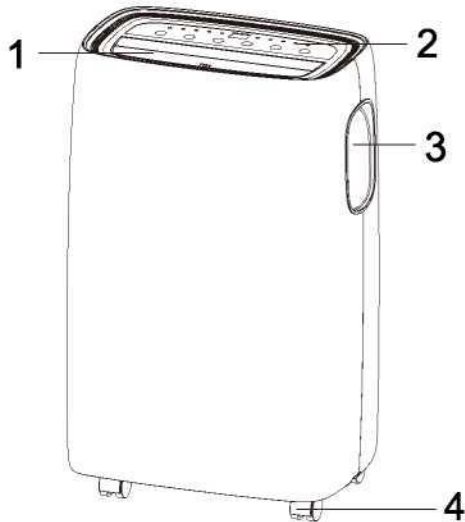

1. Deflector
2. Bedieningspaneel
3. Handgreep (beide zijden)
4. Wielen
5. Netsnoer
6. Inlaatrooster
7. Luchtuitlaat
8. Inlaatrooster
9. Aftap condensaat

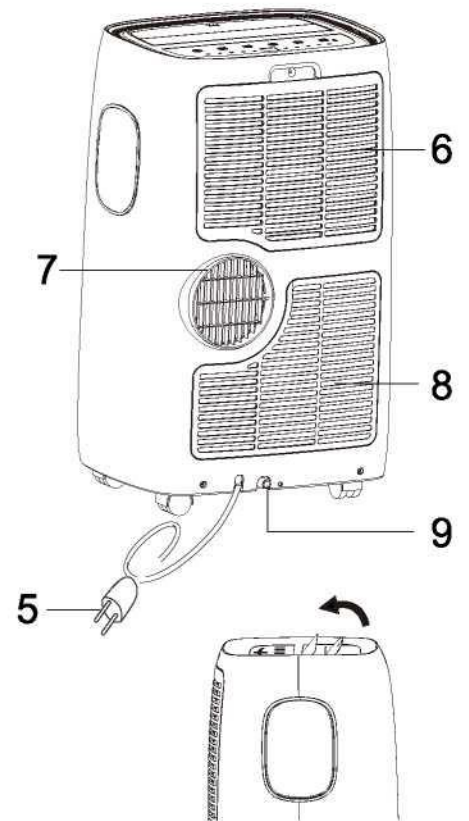

\* Open de louvres voordat u het

## TOEBEHOREN

ONDERDELEN	BENAMING ONDERDEEL	AANTAL
	Uitlaatslang Slanginlaat Slang uitlaat	1 set
	Raamschuifset	1 set
	Afstandsbediening batterij	1 set

Opmerking: De tekeningen in deze handleiding dienen slechts ter illustratie. Uw apparaat kan iets anders zijn.

## **INSTALLATIE-INSTRUCTIES** **UITLAAT WARME LUCHT**

In de koelmodus moet het apparaat dicht bij een raam of opening worden geplaatst, zodat de warme uitlaatlucht naar buiten kan worden afgevoerd. Plaats het apparaat eerst op een vlakke vloer en zorg ervoor dat er minimaal 30 cm ruimte rondom het apparaat is, en dat het zich in de buurt van een stopcontact bevindt.

- 1 Trek de slang uit (afb. 1) en schroef de slanginvoer vast (afb. 2).
- 2 Trek de andere kant van de slang uit en schroef de slang vast aan de uitgang (afb. 3).
- 3 Bevestig de slanginvoer aan het apparaat (afb. 4).
- 4 Bevestig de slanguitgang in de raamschuifset en dicht het af. (Afb.5 & 6).

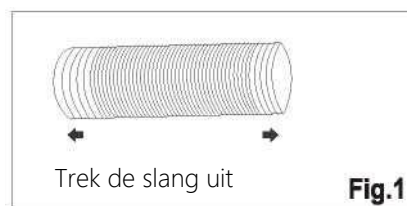

**Fig.1**



**Fig.2**

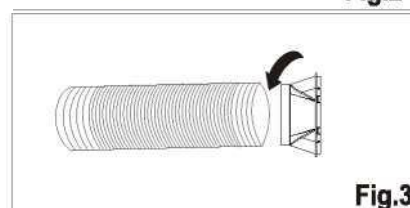

**Fig.3**

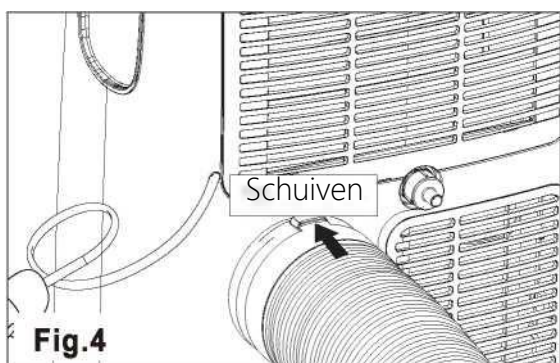

**Fig.4**



Verkleinen aan de andere kant van het gat.

Uw raamschuifset is ontworpen voor de meeste standaard verticale en horizontale ramen, maar het kan nodig zijn dat u voor bepaalde raamtypes de installatie moet aanpassen. De raamschuifset kan met schroeven worden vastgezet.

**OPMERKING:** Als de raamopening korter is dan de minimumlengte van de raamschuifset, snijdt u het uiteinde zonder de greep erin kort genoeg af om in de raamopening te passen. Snij nooit het gat uit de raamschuifset.

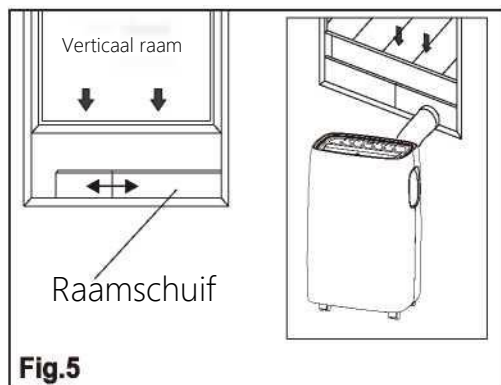

**Fig.5**

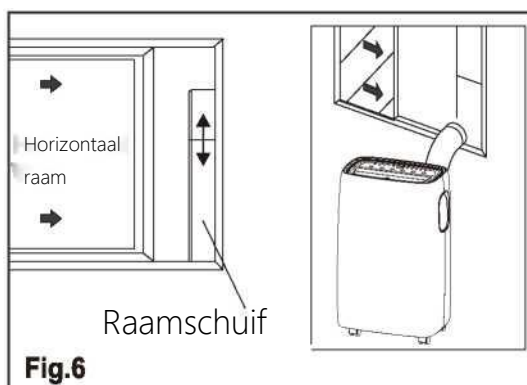

**Fig.6**

## **INSTALLATIE VAN DE RAAMSCHUIF**

1: Onderdelen:

- A) Paneel
- B) Paneel met één gat
- C) Paneel zonder gat (misschien niet meegeleverd)
- D) Schroef om raamschuif vast te zetten

2: Montage: Schuif paneel B en C in paneel A en pas de breedte van het venster aan. Ramen variëren in grootte. Zorg er bij het instellen van de breedte van het raam voor dat de raamschuif vrij is van kieren en/of openingen.

3: Zet de schroef vast in het gat. Zorg ervoor dat er geen openingen of kieren in de raamschuif zitten.

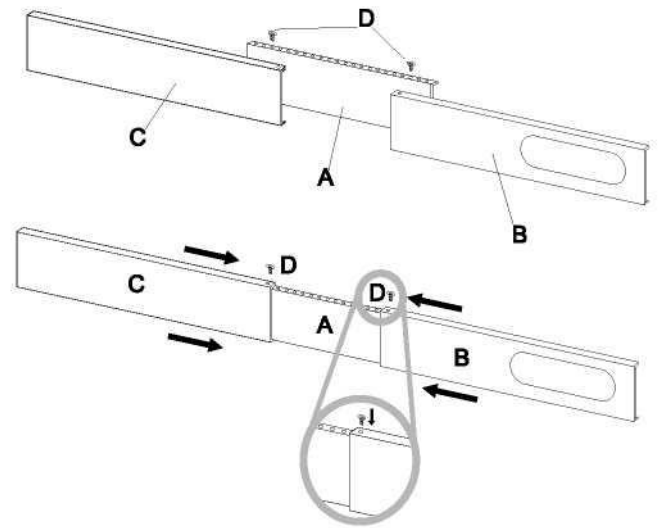

## **LOCATIE**

Het apparaat moet op een stevige ondergrond worden geplaatst om lawaai en trillingen tot een minimum te beperken. Voor een veilige en zekere plaatsing moet het apparaat op een gladde, vlakke vloer worden geplaatst die sterk genoeg is om het apparaat te dragen. Het apparaat is voorzien van wieltjes om de plaatsing te vergemakkelijken, maar het mag alleen op gladde, vlakke oppervlakken worden gerold. Wees voorzichtig bij het rollen over tapijt. Wees voorzichtig en bescherm de vloer wanneer u over houten vloeren rolt. Probeer het apparaat niet over voorwerpen te rollen.

Het apparaat moet binnen het bereik van een geaard stopcontact worden geplaatst. Plaats nooit obstakels rond de luchtinlaat of -uitlaat van het apparaat.

Laat ten minste 45 cm ruimte vrij van de muur voor een efficiënte airconditioning. De slang kan worden verlengd, maar het is het beste om de lengte tot het minimum te beperken. Zorg er ook voor dat de slang geen scherpe bochten of buigingen heeft.

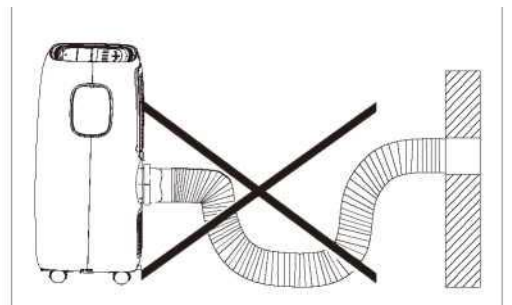
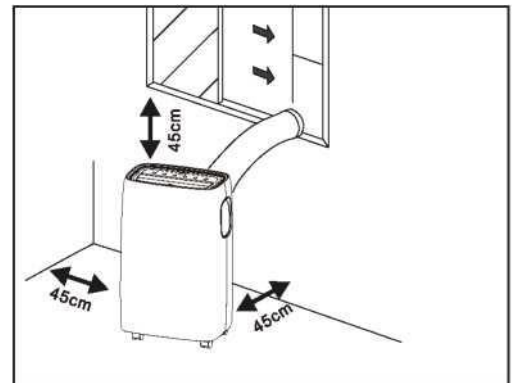



## BESCHRIJVING VAN HET DISPLAY BEDIENINGSPANEEL

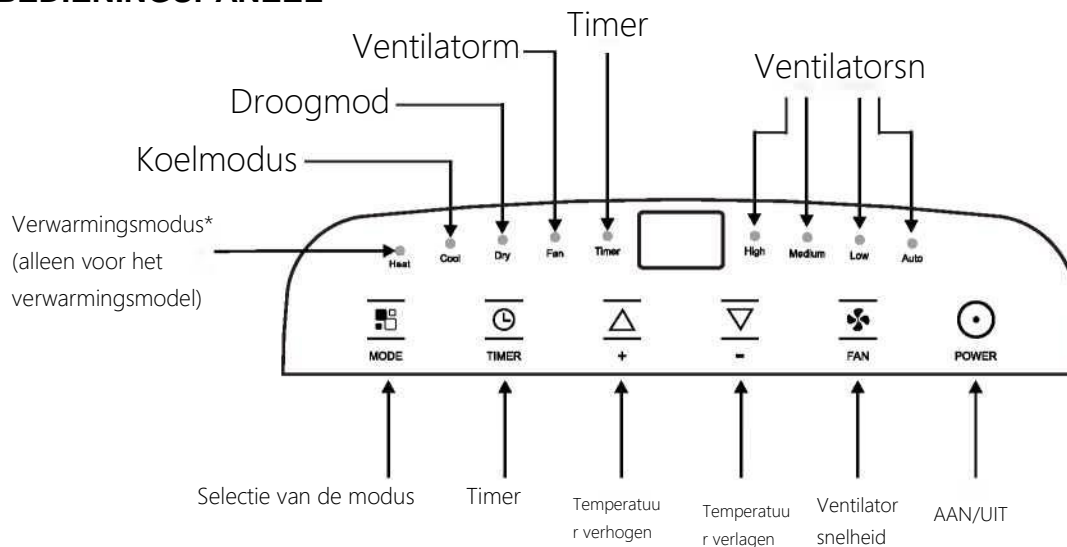

"\*" betekent dat alleen het warmtepompmodel deze functie heeft.

## GEBRUIK VAN HET BEDIENINGSPANEEL

Het bedieningspaneel bevindt zich aan de bovenzijde van het apparaat en stelt u in staat de functies te beheren zonder afstandsbediening. Om alle functies te bedienen hebt u ook de afstandsbediening nodig.

## HET APPARAAT INSCHAKELEN

Steek de stekker in het stopcontact, dan is het apparaat stand-by.

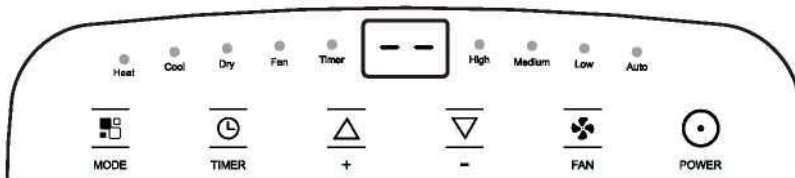

Druk op de -knop om het apparaat aan te zetten. De laatste functie die actief was toen hij werd uitgezet, verschijnt.

✓ Zet het apparaat nooit uit door de stekker uit het stopcontact te trekken. Druk altijd op de knop , wacht dan een paar minuten voordat u de stekker eruit trekt. Hierdoor kan het apparaat een controlecyclus uitvoeren om de werking te verifiëren.

## BESCHRIJVING VAN HET DISPLAY

### 1) KOELMODUS

Ideaal voor warm, benauwd weer wanneer u de kamer wilt koelen en ontvochtigen. Om deze modus correct in te stellen:

- Druk een aantal keer op de knop  totdat het koelsymbool verschijnt.
- Selecteer de gewenste temperatuur 8°C-32°C door op de knop ▲ of ▼ te drukken tot de overeenkomstige waarde wordt weergegeven.
- Selecteer de gewenste ventilatorsnelheid door op de knop  te drukken. Er zijn vier snelheden beschikbaar: High / Medium / Low / Auto.

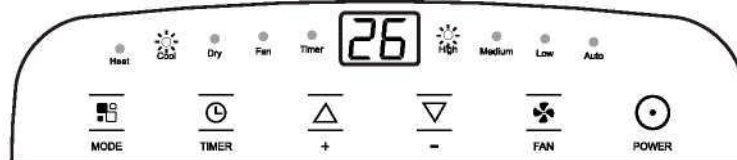

De meest geschikte temperatuur voor de kamer tijdens de zomer varieert van 24 C tot 27°C. U wordt echter aangeraden niet een temperatuur in te stellen die veel lager is dan de buitentemperatuur. Het verschil in ventilatorsnelheid is duidelijker merkbaar wanneer het apparaat in de VENTILATOR-stand staat, maar is wellicht niet merkbaar in de KOELMODUS.

### 2) VERWARMINGSMODUS\*

"\*" betekent dat alleen het warmtepompmodel deze functie heeft.

Om deze modus correct in te stellen:

- Druk een aantal keer op de knop  totdat het verwarmingssymbool verschijnt.
- Selecteer de gewenste temperatuur 3°C-27°C door op de knop ▲ of ▼ te drukken tot de overeenkomstige waarde wordt weergegeven.
- Selecteer de gewenste ventilatorsnelheid door op de knop  te drukken. Er zijn vier snelheden beschikbaar: High / Medium / Low / Auto.

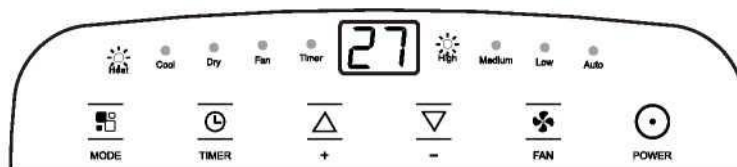

- Het water wordt aan de lucht onttrokken en in de tank opgevangen.
- Als de tank vol is, schakelt het apparaat uit en verschijnt "FE" (volle tank) op het display. De tankdop moet worden verwijderd en de tank moet worden afgetapt. Laat al het water weglopen in een bak. Wanneer al het water is afgetapt, zet u de dop weer op zijn plaats.
- Wanneer de tank leeg is, start het apparaat weer op.

Opmerking: - Bij gebruik in zeer koude ruimten ontdoet het apparaat automatisch, waardoor de normale werking tijdelijk wordt onderbroken. "LE" verschijnt op het display.

Tijdens deze werking is het normaal dat het geluid van het apparaat verandert.

- In deze modus kan het zijn dat u enkele minuten moet wachten voordat het apparaat warme lucht begint af te geven.
- In deze modus kan de ventilator gedurende korte perioden werken, ook al is de ingestelde temperatuur reeds bereikt.



## **BESCHRIJVING VAN HET DISPLAY**

### **3) VENTILATORMODUS**

Wanneer het apparaat in deze modus wordt gebruikt, hoeft de luchtslang niet te worden bevestigd.

- Druk een aantal keer op de knop  totdat het ventilatorsymbool verschijnt.

- Selecteer de gewenste ventilatorsnelheid door op de knop  te drukken. Er zijn drie snelheden beschikbaar: High / Medium / Low.

Het display toont "  " bij hoge snelheid, "  " bij gemiddelde snelheid, "  " bij lage snelheid.

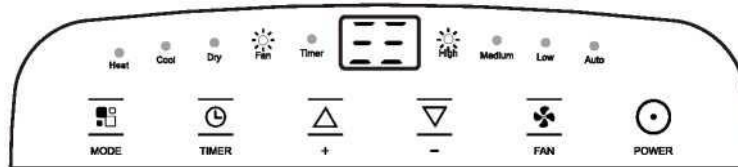

### **4) DROOGMODUS**

Ideaal om de vochtigheid in de kamer te verminderen (lente en herfst, vochtige kamers regenperiodes, etc.). In de droogmodus moet het apparaat op dezelfde wijze worden voorbereid als voor de koelmodus, met de luchtafvoerslang aangesloten om het vocht naar buiten te kunnen afvoeren. Om deze modus correct in te stellen:

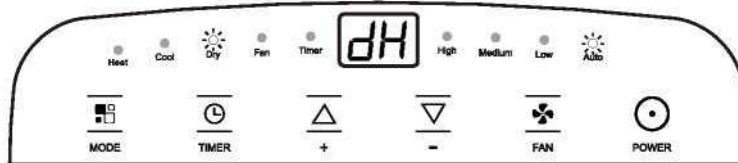

- Druk een aantal keer op de knop  totdat het droogsymbool verschijnt. Op het display verschijnt "dH".
- In deze modus wordt de ventilatorsnelheid automatisch door het apparaat geselecteerd en kan deze niet handmatig worden ingesteld.





### **5) DE TIMER INSTELLEN**

-Deze timer kan worden gebruikt om het in- of uitschakelen van het apparaat te vertragen. Dit helpt met het besparen van elektriciteit omdat het apparaat alleen draait wanneer dat nodig is.

#### **Programmering inschakelen**

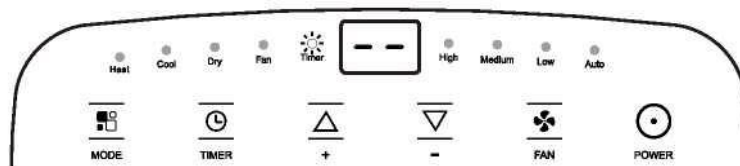
- Zet het apparaat aan, kies de gewenste modus, bijvoorbeeld koel, 24°C, hoge ventilatorsnelheid. Zet het apparaat uit.
- Druk op de timerknop, het  symbool en het aantal uren knipperen.
- Druk op de knop  of  om het aantal uren vertraging in te stellen voordat het apparaat inschakelt. De timer kan worden ingesteld in intervallen van 0,5 uur tot 10 uur in een periode van 1 uur tot 24 uur.
- Enkele seconden na het instellen wordt de instelling in het geheugen opgeslagen, de timerindicator licht op en het display geeft aan dat het apparaat in stand-by staat.





- Druk nogmaals op de timerknop of de -knop, de timer wordt geannuleerd en het  symbool verdwijnt van het display.





## **BESCHRIJVING VAN HET DISPLAY**

### **Programmering uitschakelen**

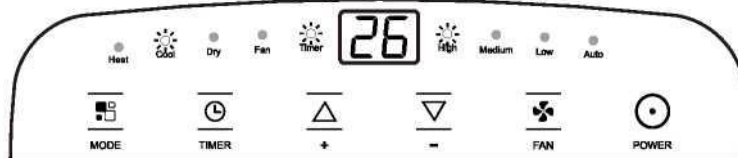

- Als het apparaat in werking is, drukt u op de knop  , de timer-indicator en de uren knipperen.
- Druk op de knop  of  om het aantal uren vertraging in te stellen voordat het apparaat uitgaat.
- Enkele seconden na het instellen wordt de instelling in het geheugen opgeslagen, de timerindicator licht op en het display toont de huidige modus. Na afloop van de ingestelde tijd schakelt het apparaat automatisch over op de stand-by-stand.



- Druk nogmaals op de timerknop of de -knop, de timer wordt geannuleerd en het  symbool verdwijnt van het display.

## **ZELFDIAGNOSE**

Het apparaat heeft een zelfdiagnosesysteem om een aantal stringen op te sporen. Foutmeldingen worden op het display van het apparaat weergegeven.

WEERGAVE OP HET DISPLAY	WAT MOET IK DOEN?
 LOW TEMPERATURE (vorstbeveiliging)	Het apparaat is voorzien van een vorstbeveiliging om overmatige ijsvorming te voorkomen. Het apparaat start automatisch weer op wanneer het ontdooiproces voltooid is.
 PROBE FAILURE (sensor beschadigd)	Als dit wordt weergegeven, neemt u contact op met uw plaatselijke erkende servicecentrum.
 FULL TANK (tank vol)	Leeg de interne tank volgens de instructies in de paragraaf "Werkzaamheden aan het einde van het seizoen".

## HANDLEIDING VAN DE AFSTANDSBEDIENING AFSTANDSBEDIENING

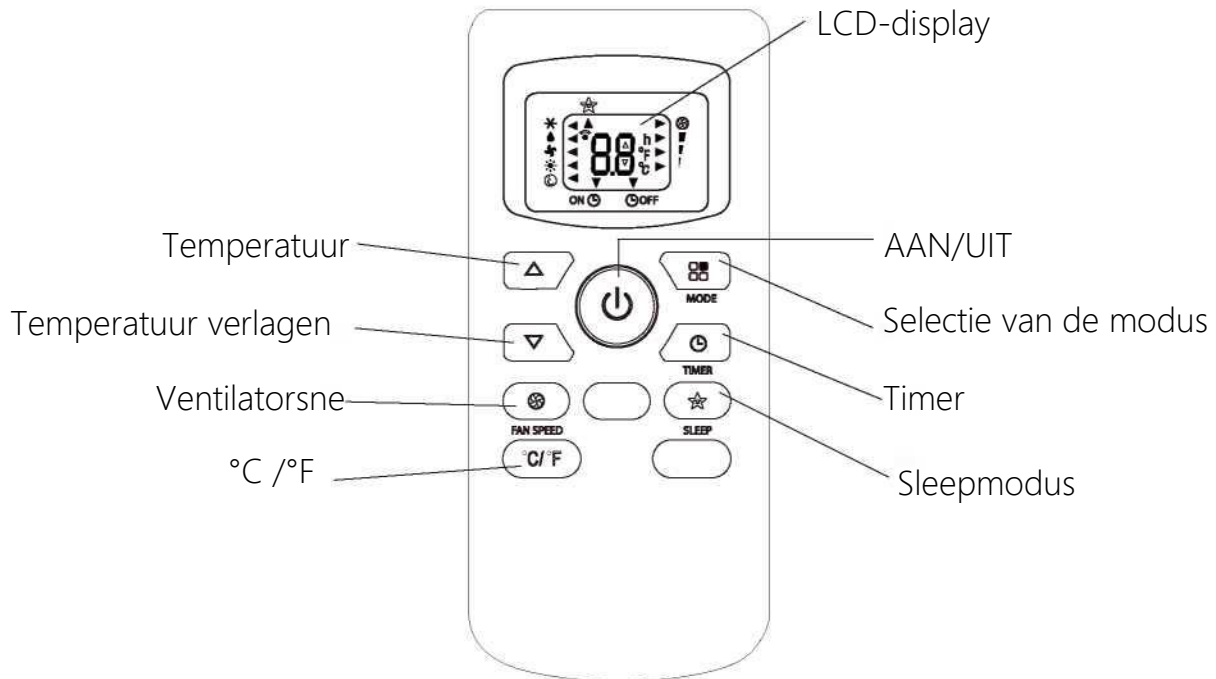

- ✓ Richt de afstandsbediening op de ontvanger op het apparaat.
- ✓ De afstandsbediening mag niet meer dan 7 meter van het apparaat verwijderd zijn (zonder obstakels tussen de afstandsbediening en de ontvanger).
- ✓ De afstandsbediening moet met uiterste voorzichtigheid worden behandeld. Laat het niet vallen en stel het niet bloot aan direct zonlicht of warmtebronnen. Als de afstandsbediening niet werkt, probeer dan de batterij eruit te halen en terug te plaatsen.



### **BATTERIJEN PLAATSEN OF VERVANGEN**

- Verwijder het klepje aan de achterkant van de afstandsbediening;
- Plaats twee "AAA" 1,5V-batterijen (zie de instructies in het batterijvak);
- Plaats het batterijklepje terug.



#### **OPMERKING:**

- Als de afstandsbediening wordt vervangen of weggegooid, moeten de batterijen worden verwijderd en weggegooid in overeenstemming met de geldende wetgeving, aangezien ze schadelijk zijn voor het milieu.
- Gebruik geen oude en nieuwe batterijen door elkaar. Meng geen alkalinebatterijen met standaard (koolstof-zink) en/of oplaadbare (nikkel-cadmium) batterijen.
  - Gooi de batterijen niet bij het huisvuil. Batterijen kunnen ontploffen of lekken.
- Als de afstandsbediening gedurende een bepaalde tijd niet wordt gebruikt, verwijdert u de batterijen.

## **HANDLEIDING VAN DE AFSTANDBEDIENING**

### **KOELMODUS**

Ideaal voor warm, benauwd weer wanneer u de kamer wilt koelen en ontvochtigen. Om deze modus correct in te stellen:

- Druk een aantal keer op de knop  totdat het ◀ symbool verschijnt naast het \* symbool.
  - Selecteer de gewenste temperatuur 18°C-32°C door op de knop ▲ of ▼ te drukken totdat de bijbehorende waarde wordt weergegeven.
  - Selecteer de gewenste ventilatorsnelheid door op de knop  te drukken.
- Er zijn vier snelheden beschikbaar: High / Medium / Low / Auto.





De meest geschikte temperatuur voor de kamer tijdens de zomer varieert van 24°C tot 27°C. U wordt echter aangeraden niet een temperatuur in te stellen die veel lager is dan de buitentemperatuur. Het verschil in ventilatorsnelheid is duidelijker merkbaar wanneer het apparaat in de VENTILATOR-stand staat, maar is wellicht niet merkbaar in de KOELMODUS.

### **VERWARMINGSMODUS\***

"\*" betekent dat alleen het warmtepompmodel deze functie heeft.

Om deze modus correct in te stellen:

- Druk een aantal keer op de knop  totdat het ◀ symbool verschijnt naast het ☀ symbool.
- Selecteer de gewenste temperatuur 13°C-27°C door op de knop ▲ of ▼ te drukken totdat de bijbehorende waarde wordt weergegeven.
- Selecteer de gewenste ventilatorsnelheid door op de knop  te drukken.

Er zijn vier snelheden beschikbaar: High | Medium | Low / Auto.

- Het water wordt aan de lucht onttrokken en in de tank opgevangen.
- Als de tank vol is, schakelt het apparaat uit en verschijnt "Ft" (volle tank) op het display. De tankdop moet worden verwijderd en de tank moet worden afgetapt. Laat al het water weglopen in een bak. Wanneer al het water is afgetapt, zet u de dop weer op zijn plaats.
- Wanneer de tank leeg is, start het apparaat weer op.

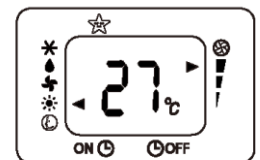





Opmerking: - Bij gebruik in zeer koude ruimten ontdoet het apparaat automatisch, waardoor de normale werking tijdelijk wordt onderbroken. "Lt" verschijnt op het display.

Tijdens deze werking is het normaal dat het geluid van het apparaat verandert.

- In deze modus kan het zijn dat u enkele minuten moet wachten voordat het apparaat warme lucht begint af te geven.
- In deze modus kan de ventilator gedurende korte perioden werken, ook al is de ingestelde temperatuur reeds bereikt.

## **HANDLEIDING VAN DE AFSTANDSBEDIENING** **VENTILATORMODUS**

Wanneer het apparaat in deze modus wordt gebruikt, hoeft de luchtslang niet te worden bevestigd.

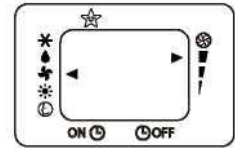

- Druk een aantal keer op de knop  totdat het  symbool verschijnt naast het  symbool.
- Selecteer de gewenste ventilatorsnelheid door op de knop  te drukken.

Er zijn drie snelheden beschikbaar: High / Medium / Low.



## **DROOGMODUS**

Ideaal om de vochtigheid in de kamer te verminderen (lente en herfst, vochtige kamers regenperiodes, etc.). In de droogmodus moet het apparaat op dezelfde wijze worden voorbereid als voor de koelmodus, met de luchtafvoerslang aangesloten om het vocht naar buiten te kunnen afvoeren. Om deze modus correct in te stellen:

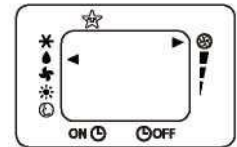

- Druk een aantal keer op de knop  totdat het  symbool verschijnt naast het  symbool. Op het display verschijnt "dH".
- In deze modus wordt de ventilatorsnelheid automatisch door het apparaat geselecteerd en kan deze niet handmatig worden ingesteld.



## **AUTO-MODUS**

Het apparaat kiest automatisch of het in de koel-, ventilator- of verwarmingsmodus werkt (sommige modellen hebben geen verwarmingsmodus).

Om deze modus correct in te stellen:

- Druk een aantal keer op de knop  totdat het  symbool verschijnt naast het  symbool. Op het display verschijnt "dH".
- Selecteer de gewenste ventilatorsnelheid door op de knop te drukken. Er zijn vier snelheden beschikbaar: High | Medium | Low / Auto.

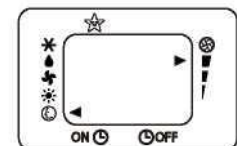

Als het apparaat alleen een koelmodel is, werkt het apparaat in de ventilatormodus wanneer de kamertemperatuur lager is dan 23°C, en koelmodus wanneer de kamertemperatuur hoger is dan 23°C. Als het apparaat een model is voor koelen en verwarmen, werkt het apparaat in de verwarmingsmodus als de kamertemperatuur lager is dan 20°C, en in de ventilatormodus als de kamertemperatuur tussen 20°C en 23°C ligt, en in de koelmodus als de kamertemperatuur hoger is dan 23°C.

Display op het bedieningspaneel:

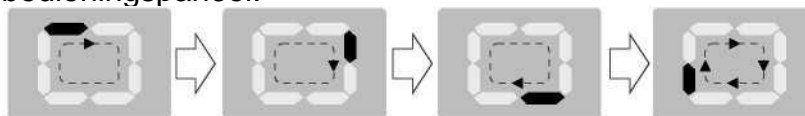



Het is AUTO-modus als het display circulerend zal lopen.



## **HANDLEIDING VAN DE AFSTANDSBEDIENING** **SLAAPFUNCTIE**

Deze functie is nuttig voor de nacht, omdat de werking van het apparaat geleidelijk wordt verminderd. Om deze functie correct in te stellen:

- Selecteer de koel- of verwarmingsmodus zoals hierboven beschreven.
- Druk op de knop  en het  symbool onder het  symbool.

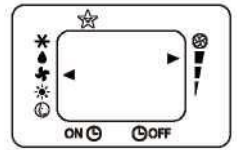

Het apparaat werkt in de eerder gekozen modus.

Wanneer u de slaapfunctie kiest, zal het display de helderheid verminderen. De SLAAPFUNCTIE houdt de ruimte op een optimale temperatuur zonder al te grote schommelingen in temperatuur of vochtigheid met een stille werking. De ventilatorsnelheid staat altijd op laag, terwijl de kamertemperatuur en de luchtvochtigheid geleidelijk variëren om het meest comfortabele te garanderen.

In de KOELMODUS zal de gekozen temperatuur de eerste 2 uren met 1°C per uur toenemen. Deze nieuwe temperatuur zal gedurende de volgende 6 uur worden gehandhaafd. Het apparaat wordt vervolgens uitgeschakeld.

In de VERWARMINGSMODUS zal de gekozen temperatuur de eerste 3 uren met 1°C per uur toenemen. Deze nieuwe temperatuur zal gedurende de volgende 5 uur worden gehandhaafd. Het apparaat wordt vervolgens uitgeschakeld.

De SLAAPFUNCTIE kan tijdens de werking op elk moment worden geannuleerd door op de knop "Sleep", "Mode" of "Fanspeed" te drukken.

In de VENTILATOR- of DROOGMODUS kan de SLAAPFUNCTIE niet worden ingesteld.

### **Verander de eenheid van temperatuur**

Wanneer het apparaat stand-by is kunt u met deze knop de temperatuureenheid wijzigen.

Bijvoorbeeld:

Voor de wijziging, in de koelmodus, wordt het display van afb.1 weergegeven. Na de wijziging, in de koelmodus, wordt het display van afb.2 weergegeven.

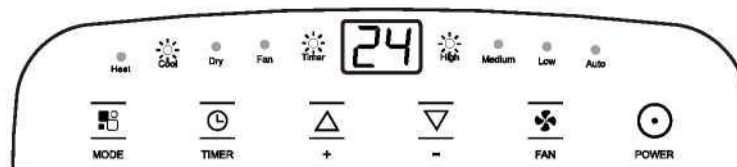

Fig1

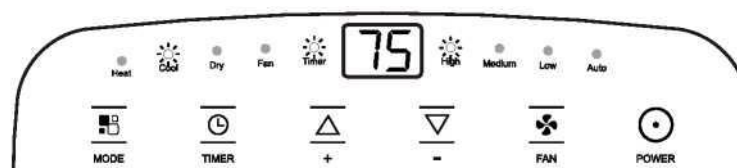



Fig2



## **HANDLEIDING VAN DE AFSTANDSBEDIENING** **DE TIMER INSTELLEN**



-Deze timer kan worden gebruikt om het in- of uitschakelen van het apparaat te vertragen. Dit helpt met het besparen van elektriciteit omdat het apparaat alleen draait wanneer dat nodig is.

### **Programmering inschakelen**

- Zet het apparaat aan, kies de gewenste modus, bijvoorbeeld koel, 24°C, hoge ventilatorsnelheid. Zet het apparaat uit.



- Druk tweemaal op de knop , het display toont 0,5-24 uur, en het ▼ symbool verschijnt naast het  symbool en het "h"-symbool knippert.

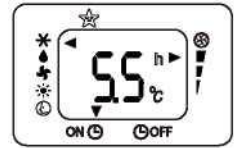

- Druk enkele malen op de knop ▲ of ▼ totdat de overeenkomstige tijd wordt weergegeven. Druk nogmaals op de knop , de timer wordt actief, vervolgens verschijnt het ▼ symbool naast het  symbool en de tijd worden op het display getoond.



- Druk nogmaals op de knop  of de knop , de timer wordt geannuleerd en het ▼ symbool verdwijnt naast het  symbool.



### **Programmering uitschakelen**

- Wanneer het apparaat in werking is, drukt u op de knop , het display toont 0,5-24 uur, en het ▼ symbool verschijnt naast het  symbool en het "h"-symbool knippert.

- Druk enkele malen op de knop ▲ of ▼ totdat de overeenkomstige tijd wordt weergegeven. Druk nogmaals op de knop , de timer wordt actief, dan verschijnt het ▼ symbool daarna wordt het  symbool en tijd op het display getoond.

- Druk nogmaals op de knop  of de knop , de timer wordt geannuleerd en het ▼ symboolen verdwijnt naast het  symbool.

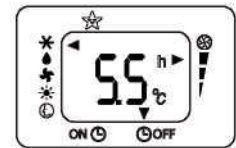

## TIPS VOOR GEBRUIK

Volg deze aanbevelingen om het beste uit uw apparaat te halen:

- Sluit de ramen en deuren in de kamer waar u de airconditioner gebruikt (afb.21). Bij semipermanente installatie van het apparaat moet u een deur iets open laten (niet meer dan 1 cm) om een goede ventilatie te garanderen;
- Bescherm de kamer tegen directe blootstelling aan de zon door gordijnen en/of jaloezieën gedeeltelijk te sluiten, zodat het apparaat veel zuiniger werkt (afb. 22);
- Plaats nooit voorwerpen op het apparaat.
- Blokkeer de luchtinlaat en -uitlaat niet (afb. 23). Laat de roosters vrij;
- Zorg ervoor dat er geen warmtebronnen in de kamer zijn;
- Gebruik het apparaat nooit in vochtige ruimten (wasruimtes of badkamers bijvoorbeeld).
- Gebruik de warmteband niet buitenshuis.
- Zorg ervoor dat het apparaat op een vlakke ondergrond staat.

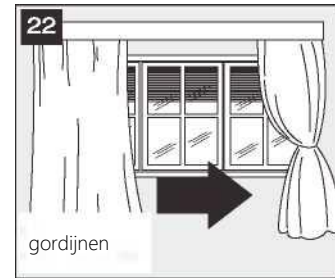
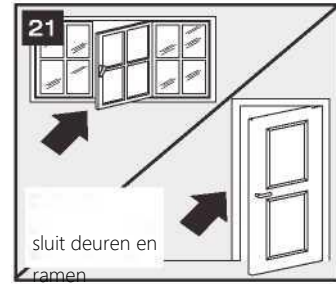

## WATERAFVOER

Wanneer er teveel water in het apparaat condenseert, stopt het apparaat met werken en toont het "FE" (VOLLE TANK zoals vermeld in ZELFDIAGNOSE). Dit wijst erop dat het condenswater moet worden afgevoerd volgens de onderstaande procedure:

Handmatig aftappen (afb. 24)

In gebieden met een hoge luchtvochtigheid kan het nodig zijn water af te tappen.

1. Trek de stekker van het apparaat uit het stopcontact.
2. Plaats een opvangbak onder de onderste aftapplug. Zie diagram.
3. Verwijder de onderste aftapplug.
4. Het water loopt eruit en verzamelt zich in de afvoerbak (misschien niet bijgeleverd).
5. Nadat het water is afgetapt, plaatst u de onderste aftapplug weer terug.
6. Zet het apparaat aan.

## **TIPS VOOR GEBRUIK**

### Permanente afvoer (afb.25)

Bij gebruik van het apparaat in de ontvochtigerstand wordt een continue afvoer aanbevolen.

1. Trek de stekker van het apparaat uit het stopcontact.
2. Verwijder de aftapplug. Tijdens deze handeling kan wat restwater weglopen, dus plaats een opvangbak om het water op te vangen.
3. Sluit de afvoerslang aan (1/2" of 12,7 mm, misschien niet meegeleverd). Zie diagram.
4. Het water kan continu via de slang worden afgevoerd naar een afvoer of emmer.
5. Zet het apparaat aan.

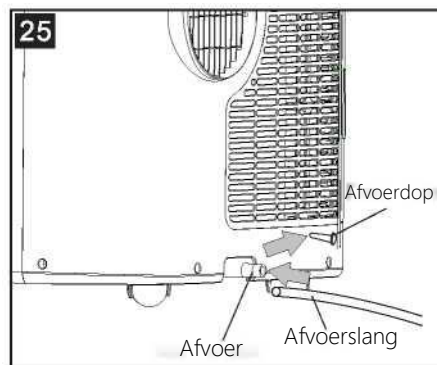
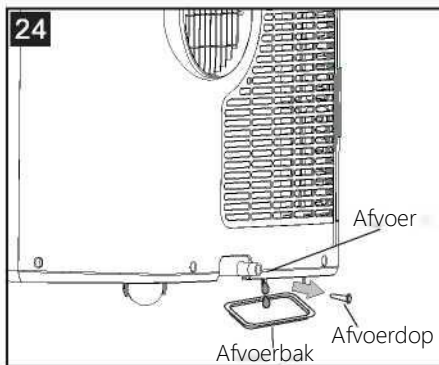

### OPMERKING

Let erop dat de hoogte van en het gedeelte van de afvoerslang niet hoger zijn dan die van de afvoer, anders kan het waterreservoir niet worden afgetapt. (afb. 26 en afb. 27)

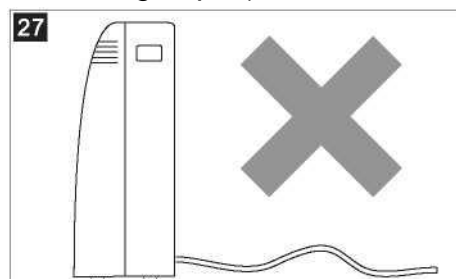
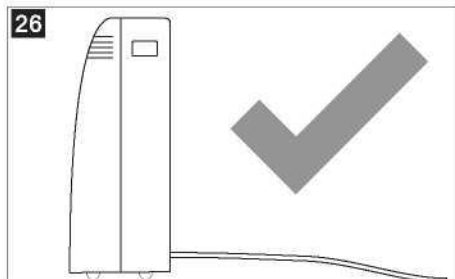

## **REINIGING**

Voordat u het apparaat reinigt of onderhoudt, schakel het apparaat uit met behulp van de knop  op het bedieningspaneel of de afstandsbediening, wacht enkele minuten en trek de stekker vervolgens uit het stopcontact.

### **HET SCHOONMAKEN VAN DE BEHUIZING**

U kunt het apparaat schoonmaken met een licht vochtige doek en daarna met een droge doek afdrogen.

- Was het apparaat niet met water. Het kan gevaarlijk zijn.
- Gebruik nooit benzine, alcohol of oplosmiddelen om het apparaat te reinigen.
- Spuit nooit insecticide, vloeistoffen of iets dergelijks op of in het apparaat.

### **DE LUCHTFILTERS REINIGEN**

Om uw apparaat efficiënt te laten werken, moet u het filter elke week reinigen. Het verdampfilter kan eruit genomen worden zoals in onderstaande afbeelding.

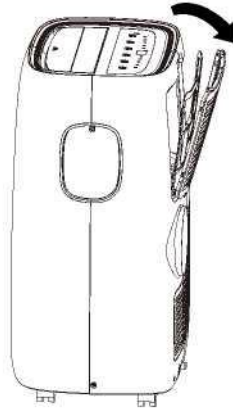

Gebruik een stofzuiger om stofophopingen van het filter te verwijderen. Als het erg vuil is, dompel het dan in warm water en spoel het een aantal keren uit. Het water mag nooit warmer zijn dan 40°C. Na het wassen laat u het filter drogen en bevestigt u het aanzuigrooster op het apparaat.

## **BEGIN-EINDE VAN SEIZOEN WERKZAAMHEDEN**

### **BEGIN VAN HET SEIZOEN CONTROLES**

Zorg ervoor dat het netsnoer en de stekker onbeschadigd zijn en dat het aardingssysteem goed werkt. Volg de installatie-instructies nauwkeurig op.

### **EINDE VAN SEIZOEN WERKZAAMHEDEN**

Om het interne circuit volledig van water te ontdoen, verwijdert u de dop (afb. 32).

Laat al het water weglopen in een bak. Wanneer al het water is afgetapt, zet u de dop weer op zijn plaats.

Maak het filter schoon en droog het goed af alvorens het terug te plaatsen.

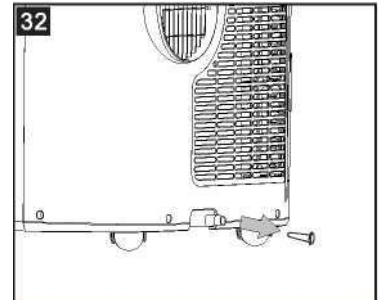

### **TECHNISCHE SPECIFICATIES**

Netspanning	zie typeplaatje
Maximaal vermogen in koelmodus	--
Koudemiddel	--
Koelvermogen	--

### **GRENSWAARDEN**

Temperatuur van de kamer	18°C-35°C (koeling)
Temperatuur van de kamer	10°C-25°C (verwarming)

## PROBLEEMOPLOSSING

PROBLEEM	OORZAAK	OPLOSSING
Het apparaat gaat niet aan	<ul style="list-style-type: none"> <li>• Er is geen stroom</li> <li>• De stekker zit niet in het stopcontact</li> <li>• De interne beveiliging is geactiveerd</li> </ul>	<ul style="list-style-type: none"> <li>• Wacht</li> <li>• Steek de stekker in het stopcontact</li> <li>• Wacht 30 minuten, als het probleem aanhoudt, neem dan contact op met uw servicecenter</li> </ul>
De airconditioner werkt alleen kortstondig	<ul style="list-style-type: none"> <li>• Er zijn bochten in de luchttuitlaatslang</li> <li>• Iets voorkomt dat de lucht wordt afgevoerd</li> </ul>	<ul style="list-style-type: none"> <li>• Plaats de luchtafvoerslang op de juiste manier en houd hem zo kort en bochtvrij mogelijk om knelpunten te voorkomen</li> <li>• Controleer en verwijder eventuele obstakels die de luchttuitlaat belemmeren</li> </ul>
Het apparaat werkt, maar koelt de kamer niet	<ul style="list-style-type: none"> <li>• Ramen, deuren en/of gordijnen open</li> </ul>	<ul style="list-style-type: none"> <li>• Sluit deuren, ramen en gordijnen, rekening houdend met de "tips voor gebruik" hierboven</li> </ul>
	<ul style="list-style-type: none"> <li>• Er zijn warmtebronnen in de kamer (oven, haardroger, enz.)</li> </ul>	<ul style="list-style-type: none"> <li>• Elimineer de warmtebronnen</li> </ul>
	<ul style="list-style-type: none"> <li>• De luchtafvoerslang is losgekoppeld van het apparaat</li> </ul>	<ul style="list-style-type: none"> <li>• Plaats de luchtafvoerslang in de behuizing aan de achterkant van het apparaat</li> </ul>
	<ul style="list-style-type: none"> <li>• De technische specificatie van het apparaat is niet geschikt voor de ruimte waarin het zich bevindt</li> </ul>	
Tijdens de werking, is er een onaangename geur in de kamer	<ul style="list-style-type: none"> <li>• Luchtfilter verstopt</li> </ul>	<ul style="list-style-type: none"> <li>• Reinig het filter zoals hierboven beschreven</li> </ul>
Het apparaat werkt ongeveer drie minuten niet nadat het opnieuw is opgestart	<ul style="list-style-type: none"> <li>• De interne compressorbeveiliging voorkomt dat het apparaat opnieuw kan worden gestart totdat drie minuten zijn verstreken sinds het voor het laatst werd uitgeschakeld</li> </ul>	<ul style="list-style-type: none"> <li>• Wacht. Deze vertraging is normaal</li> </ul>
De volgende melding verschijnt op het display: <b>LE/PF/FE</b>	<ul style="list-style-type: none"> <li>• Het apparaat heeft een zelfdiagnosesysteem om een aantal storingen op te</li> </ul>	<ul style="list-style-type: none"> <li>• Zie het hoofdstuk ZELFDIAGNOSE</li> </ul>







GBR - Deze markering geeft aan dat dit product niet samen met ander huishoudelijk afval in de EU mag worden verwijderd. Recycle dit product op de juiste wijze om mogelijke schade aan het milieu of een risico voor de volksgezondheid door ongecontroleerde afvalverwijdering te voorkomen en om het duurzame hergebruik van materiële hulpbronnen te bevorderen. Breng uw gebruikte product terug naar een geschikt inzamelpunt of neem contact op met de winkelier waar u dit product hebt gekocht. Uw detailhandelaar zal gebruikte producten aanvaarden en ze terugbrengen naar een milieuvriendelijke recyclingfaciliteit.



English - (GBR) Gebruikte batterijen mogen niet via het huisvuil worden weggegooid, omdat ze giftige elementen en zware metalen kunnen bevatten die schadelijk kunnen zijn voor het milieu en de menselijke gezondheid. Lever lege batterijen in bij een geschikt recyclingbedrijf.

**EN**

Item nr.	TAC-07CPB/HA	TAC-09CPB/KA
	TAC-07CPB/HA(CH)	TAC-09CPB/KA(CH)
Nominale spanning	220-240 V ~	220-240 V ~
Frequentie	50 Hz	50 Hz
Fasen	1	1
Nominaal vermogen	790 W	1000 W
Geluidsdruk	53 dB(A)	53 dB(A)
Geluidsvermogen	65 dB	65 dB
Max. druk	2,3 MPa	2,3 MPa
Bedrijfstemperatuurbereik	18° C - 32° C	18° C - 32° C
Afmetingen (BxHxD)	440x695x325 mm	440x695x325 mm
Koudemiddel	R290	R290
Koudemiddel lading	0,215 kg	0,205 kg

EN