

# Camargue®

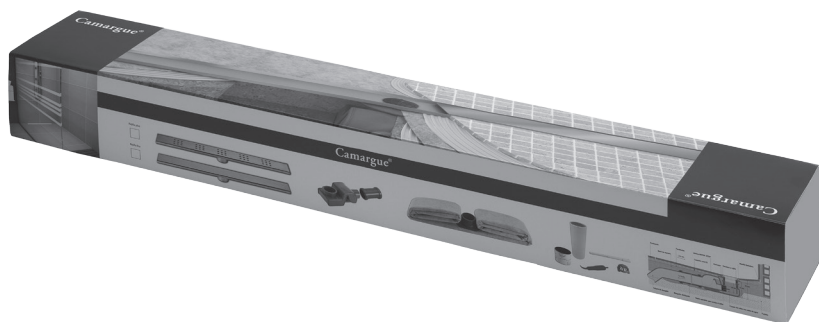

CANALETA DE DUCHA / DESAGUE LINEAL  
Con protección impermeable integrada

**Guía de producto**

# Camargue®

## ÍNDICE

Pag.3 .....	Descripción y contenido del sistema EVOLUX
Pag. 5 .....	Procedimiento general de instalación del Sistema EVOLUX
Pag.5 .....	Esquema de instalación del Sistema EVOLUX
Pag. 8 .....	Indicaciones particulares de instalación del Sistema INTEGRA
Pag.10 .....	Esquema de instalación Sistema EVOLUX INTEGRA
Pag. 11 .....	Ficha técnica
Pag. 12 .....	Importante: observaciones / recomendaciones

# Camargue®

## DESCRIPCIÓN, CARACTERÍSTICAS Y COMPONENTES

Está compuesto por un sumidero sifónico de perfil bajo, una pieza de lámina impermeable WATER-STOP unida y sellada en fábrica a un adaptador especial para su conexión al sumidero y por un conjunto de canaleta y rejilla de acero inoxidable.

### EVOLUCIÓN TÉCNICA, ESTÉTICA Y PRÁCTICA

La instalación por separado del cuerpo sifónico y de la lámina impermeable que resulta más cómoda y sencilla.

Las conexiones son elásticas por presión con desacoplamiento, sin encolar.

Se nivela y se ajusta en altura con el pavimento con mucha facilidad por el movimiento que le permite la elasticidad de las conexiones.

Instalación en una altura mínima de 90 mm incluyendo un pavimento de 9 mm de espesor con su adhesivo de colocación.

Drenaje secundario con sistema antiretorno para eliminar agua de infiltraciones.

Posibilidad de anulación del sifón.

Diferentes posibilidades de colocación de la rejilla.

- Lateral pero separada de la pared.
- Central.
- Adosada a la pared a 1 ó a 3 pendientes.

## IMPERMEABILIZACIÓN



Lámina WATER-STOP de 2 x 2 m (4 m<sup>2</sup>) con adaptador de conexión en posición lateral centrada al ancho y a 25 cm de un borde.

## DRENAJE

Cazoletas y rejillas de acero inoxidable de calidad AISI 304 de 1,5 mm de espesor y según el formato elegido:

- Drenaje lineal a 1 ó 2 aguas con canaletas de 69 mm de anchura que definen una ranura de 6 mm a cada lado para la evacuación. Disponibles en 6 medidas.

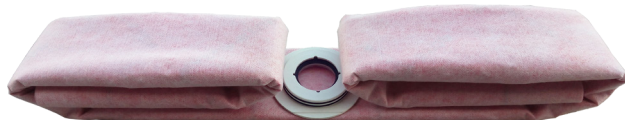
3 modelos de rejillas disponibles en todas las medidas:

- LISA con acabado satinado y diseño liso.



- PLUS con acabado satinado y diseños de perforaciones cortadas con láser.



- INTEGRA, Está preparada para su revestimiento con el mismo material que el plato y se acompaña de complementos especiales que, la convierten en un drenaje oculto



# Camargue®

## EVACUACIÓN

Sumidero sifónico de perfil bajo conforme con la norma 1253 partes 1 y 2

Salida horizontal orientable 360° con conexión DN/DI 50 - (50 H)

Sifón de 50 mm de altura con posibilidad de anulación.

Reductor DN 50/40 - (50 M / 40 H)

Conexiones por presión mediante juntas tóricas y deslizantes, sin encolar.

Cuerpo sifónico y adaptador: ABS; Reductor: PP; Juntas: EPDM

Caudal de evacuación según modelos: mínimo 0,4 l/s y hasta 0,65 l/s



## ACCESORIOS PARA INSTALACIÓN Y MANTENIMIENTO

Tapa de instalación para cubrir la boca del sumidero y marcar el nivel del recrecido de mortero.

Plantilla para instalar el sistema INTEGRA. (incluido solamente en este caso)

Filtro recogepelos.



## COMPLEMENTOS ESPECIALES DEL SISTEMA EVOLUX INTEGRA

### PERFILES LATERALES



### DISTANCIADORES



### PLANTILLA DE INSTALACIÓN



## PROCEDIMIENTO GENERAL DE INSTALACIÓN DEL SISTEMA EVOLUX

Preparar la zona de la ducha

- Prever la altura o profundidad necesarias para poder disponer de pendiente/s de al menos el 1,5 % hacia el punto de recogida de agua. En el punto de desagüe se necesitan 80 mm como mínimo más el espesor del pavimento y el adhesivo de colocación.

Instalar el cuerpo sífónico del sumidero

**Advertencia: Antes de comenzar la instalación es muy importante comprobar si necesita un sumidero sífónico o si se va a instalar con un bote sífónico externo.**

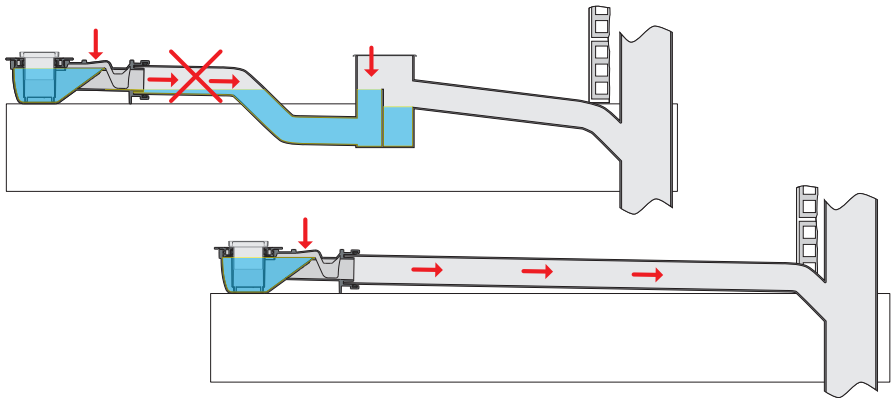

El cuerpo del sistema está diseñado como sífónico, pero si se tiene que instalar con un bote sífónico externo, el retén de agua se puede anular para evitar el riesgo de obstrucción por doble sifón: basta con retirar la pieza tubular (1) y a continuación, abrir el fondo del tubo de salida (2). Para ello hay una sección preparada con línea de rotura controlada que se puede romper fácilmente con un destornillador o similar (3).

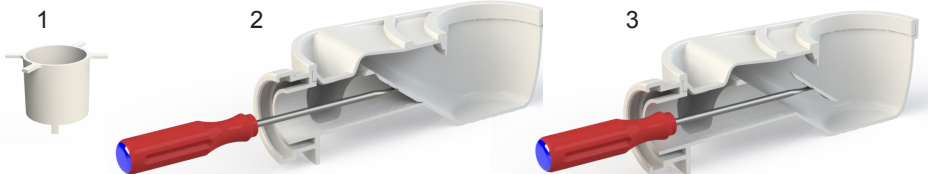

**No se puede anular el sifón después de la instalación, ni reemplazarlo. Es aconsejable mantener el sumidero sífónico y conectar directamente a la tubería de desagüe sin pasar por el bote sífónico externo.**

- Colocar el cuerpo del sumidero en su posición y orientar la salida en la dirección adecuada para conectar con el tubo de desagüe.
- Verificar que la tubería tiene la pendiente apropiada (mínimo 1,5 %) hacia la evacuación o bajante.
- Conectar la salida al tubo de desagüe: lubricar la junta elástica con agua jabonosa, encargar el tubo con la salida del sifón y deslizarlo hasta que tope. En caso necesario, utilizar el reductor 50/40 suministrado

# Camargue®

Realizar la base soporte de mortero

- Cubrir la boca del cuerpo sifónico con la tapa de instalación que se proporciona.
- Verter el mortero hasta enrasar con la marca de nivel indicada en la tapa protectora quedando el cuerpo sifónico encastrado.



**Para compensar la altura si se va a instalar el Sistema INTEGRA, se debe utilizar la PLANTILLA suministrada. Para ello siga las indicaciones en los apartados posteriores.**

Formar la pendiente o las pendientes necesarias en función del modelo y la posición prevista para la cazoleta.

Instalar la lámina impermeable

- Una vez endurecida la base de mortero, retirar la tapa protectora, extender la lámina y ajustar la alineación. Cortarla si es necesario para adaptarla a la dimensión de la ducha teniendo en cuenta que hay que remontar al menos 10 cm en las paredes.
- Acoplar la lámina introduciendo en la embocadura el conector que lleva soldado. Presionar verticalmente el conector hasta que haga tope en la base.
- Pegar la lámina sobre toda la superficie, que debe estar limpia y seca, con cemento cola tipo C2.
- Prolongar los extremos de la lámina verticalmente sobre las paredes un mínimo de 10 cm.
- Colocar la canaleta y presentar una pieza del pavimento para tomar referencia de la altura

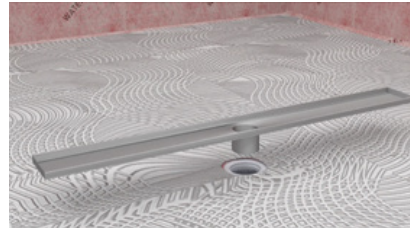

de colocación.

- Lubricar la junta elástica del conector con agua jabonosa e insertar el tubo de salida de la cazoleta.
- Aplicar un poco de cemento cola a cada lado para el asiento de la cazoleta y presionar.
- Proceder a alinear, nivelar y ajustar la altura según espesor del pavimento para que el borde superior de la bandeja enrase con él.

Colocar el revestimiento

- Pegar directamente sobre la lámina con cemento cola tipo C2.

## ESQUEMA DE INSTALACIÓN EVOLUX

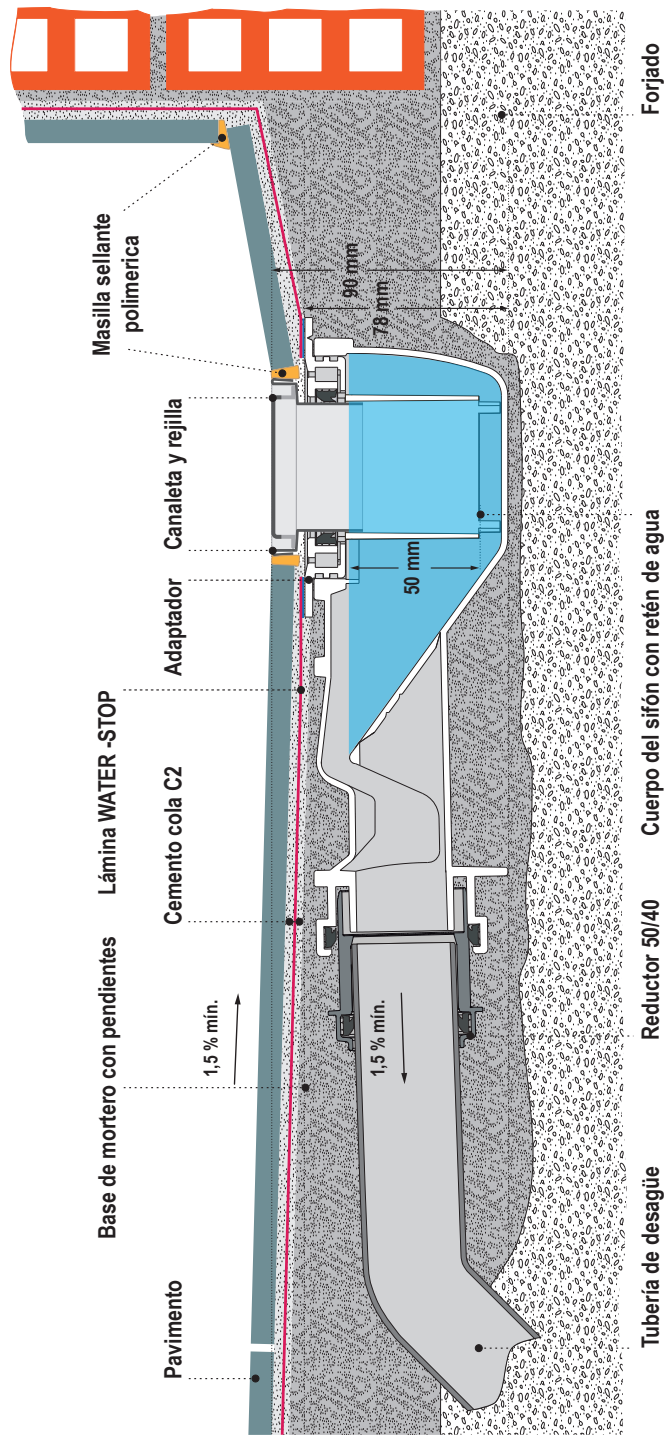

Ejemplo de instalación con desague lineal Sistema EVOLUX con pavimento de 9 mm

# Camargue®

- Realizar el rejuntado del marco al pavimento con masilla elástica y colocar la rejilla.

## INDICACIONES PARA LA INSTALACIÓN DEL SISTEMA INTEGRAL

Preparar la zona de la ducha

- Proceder como se indica en el punto 1 del procedimiento general con la diferencia de que en el punto de desagüe se necesita prever una altura mínima de 90 mm más el espesor del pavimento y su adhesivo de colocación.
- Colocar la plantilla de instalación encajada en la tapa protectora.

**Para montar la plantilla en los desagües lineales hay que ensamblar las alas a la pieza central y ajustar a la medida de la canaleta recortando cada ala por la línea perforada que corresponda.**

**La plantilla viene a la medida adecuada para la canaleta de 120 cm. Para ajustarla a la medida de su canaleta hay que recortar simétricamente las dos alas, para ello siga las**

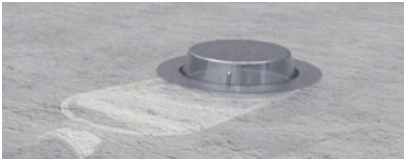

**líneas de pre-corte y quitando sucesivamente los tramos se obtiene la medida para las canaletas de 100, 90, 80, 70 y 60.**

- Orientar la plantilla en la posición en que quedará la cazoleta y verter de nuevo mortero hasta enrasar con la parte superior de la plantilla formando la pendiente o pendientes necesarias.

Instalar la lámina impermeable

- Una vez endurecida la base de mortero, retirar la tapa y la plantilla de instalación.
- Conectar la lámina al sumidero como se indica en el procedimiento general y aplicar bajo



la lámina un poco de cemento cola tipo C2 en toda la depresión que ha dejado la plantilla.



Pegar  
la  
lámina

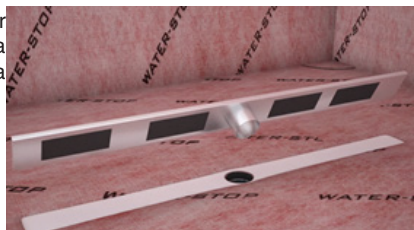

presionando con las manos para que se adapte a la forma de la huella de la plantilla.



# Camargue®

- Pegar la lámina sobre el resto de la superficie como se indica en el procedimiento general.

Colocar la cazoleta de drenaje

- Preparar la canaleta montando los perfiles vierteaguas laterales.
- Colocarla según el procedimiento general.

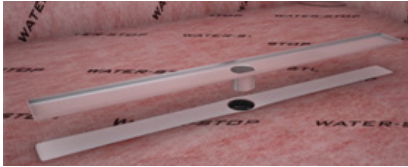

- Proceder a alinear, nivelar y ajustar la altura para que enrase con la lámina.

Colocar el revestimiento

- Cortar la pieza o piezas del material de revestimiento a la medida necesaria para cubrir la rejilla cuidando de eliminar cualquier borde afilado que pueda quedar. El revestimiento de la rejilla debe cortarse a la medida adecuada según el modelo:
  - En los modelos de desagüe puntual tiene que respetarse la ranura de drenaje en los 4 lados y el revestimiento de la rejilla debe medir 100 x 100 mm para el formato cuadrado y 134 x 284 mm para el formato rectangular.
  - En los modelos de desagüe lineal el revestimiento de la rejilla debe medir 52 mm de anchura y el mismo largo que la canaleta.
- Colocar en la cazoleta la pieza porta-rejilla y presentar sobre ella el material de revestimiento bien centrado.
- Insertar los distanciadores a cada lado en las ranuras de desagüe para asegurar la anchura adecuada de las mismas y dar la referencia para iniciar la colocación del pavimento.

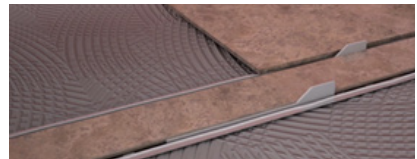
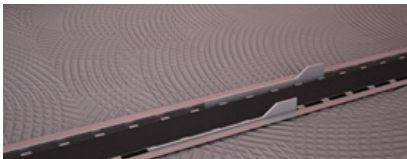

- Aplicar un cordón de masilla selladora de base polimerica sobre los perfiles laterales y proceder a colocar el pavimento pegando directamente sobre la lámina con cemento cola tipo C2.
- Pegar el material de revestimiento sobre la banda rugosa de la pieza porta-rejilla bien centrado con ayuda de los distanciadores. Puede utilizarse el mismo adhesivo usado con el pavimento.

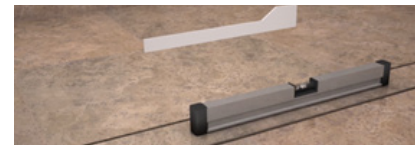

## ESQUEMA DE INSTALACIÓN EVOLUX INTEGRAL

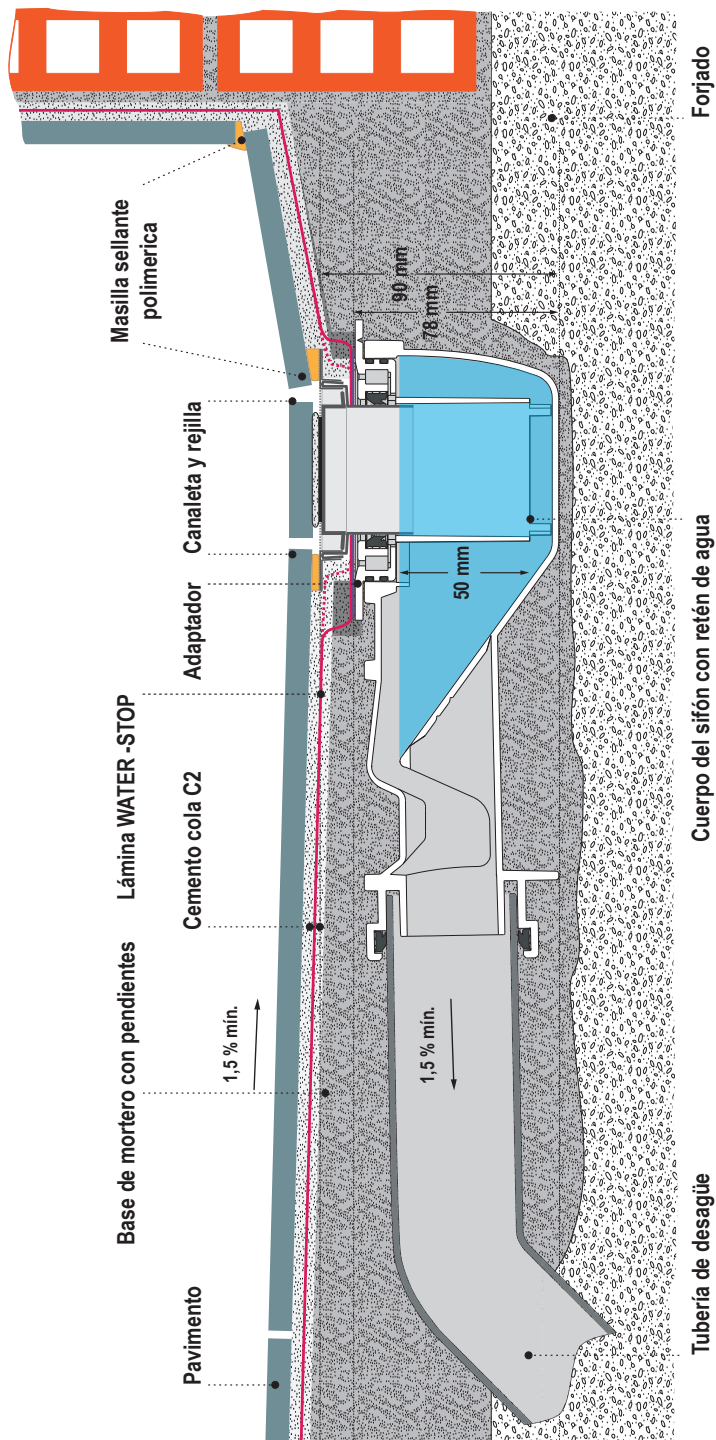

Ejemplo de instalación con desagüe lineal Sistema EVOLUX INTEGRAL con pavimento de 9 mm

## FICHA TÉCNICA

### REFERENCIA NORMATIVA; DESCRIPCIÓN DEL PRODUCTO

**UNE EN 1253-1 / UNE EN 1253-2 / NF 076 DT 4**

**Descripción: Cazoleta de desagüe y sumidero sifónico con impermeabilización integrada y montada en fábrica constituida por una pieza de lámina impermeable WATER-STOP.**

**Uso: Realización de platos de ducha de obra de uso doméstico o en colectividades.**

CARACTERÍSTICA	MÉTODO	EXIGENCIA	VALOR
	UNE EN 1253-2	UNE EN 1253-1	

### Información normativa:

Resistencia a la carga	Artículo 4	Artículo 4	Clase K3
Caudal de evacuación	Artículo 11	0,4 l/s	0,5 l/s
Altura del retén de agua (sello hidráulico)	Artículo 5.1	50 mm	50 mm
Resistencia del retén de agua a la presión	Artículo 5.2	> 400 Pa	>700 Pa
Capacidad de autolimpieza	Artículo 7.2	Artículo 8.6.2	Pasa
Prevención de atascos	Artículo 7.3	Artículo 8.6.3	Pasa
Comportamiento térmico	Artículo 9.1	93 (+-) °C / 1500 ciclos (100 h)	Pasa
Estanquidad al agua	Artículo 10.2	Presión : 0,01 MPa / 15 min	Estanco
Estanquidad al agua de las extensiones	Artículo 10.2	Presión : 0,01 MPa / 15 min	Estanco
Estanquidad a los olores	Artículo 10.1	Artículo 8.9.1	Pasa
Estanquidad del sumidero con lámina de impermeabilización (ensayo al vacío)	Artículo 10.3.1	Artículo 8.9.3 y Artículo 8.9.4	Estanco
Resistencia mecánica de la conexión brida / lámina impermeable montada en fábrica	Artículo 10.4.3	Artículo 8.10.3	Pasa
Aberturas en las rejillas (dimensiones)	Artículo 6	Art. 8.5 (+ NF 076 DT 4 Art. 10.1)	Pasa
Diámetros nominales	-	Artículo 6	DN 50/40
Aspecto	-	Art. 8.2 (+ NF 076 DT 4 Art. 1.6)	Pasa
Materiales	-	Art. 7 (+ NF 076 DT 4 Art. 1.5)	Pasa

### Información adicional relativa a los componentes:

COMPONENTE DE SISTEMA	COMPOSICIÓN	DIMENSIONES	UNIDAD
Canaletas con rejillas:	Acero inoxidable AISI 304	(60/70/80/90/100/120) x 69 x 11,6 x 11,6 x 1 / 15 x 30 x 1	cm
Perfiles vierteaguas (en modelo integra):		Ancho: 16	mm
Brida de acoplamiento / conector:	ABS	DN/DI 50	mm
Cuerpo del sifón:		Salida horizontal conexión DN/DI 50	mm
Reductor:	PP	DN 50/40	mm
Lámina de impermeabilización:	WATER-STOP	2 x 2 = (4 m <sup>2</sup> ) / 1,5 x 2 = (3 m <sup>2</sup> )	m
Juntas elásticas deslizantes / tóricas:	EPDM	-	-

# Camargue®

## **IMPORTANTE: OBSERVACIONES Y RECOMENDACIONES**

El tubo de desagüe debe tener una pendiente mínima del 1,5 % hacia la red de evacuación (la diferencia de cota debería ser de unos 2 cm por cada metro lineal). La longitud de ese tramo no debería ser mayor de un metro.

El pavimento tiene que enrasar con la rejilla por lo que al acoplar la cazoleta hay que regular la altura de la misma teniendo en cuenta el espesor del pavimento y el de la capa de adhesivo de su colocación.

El caudal nominal a 3 bares de presión de la mayoría de los rociadores de ducha está entre 9 y 20 litros por minuto (entre 0,15 y 0,35 l/s). Para los sumideros de ducha el caudal mínimo de evacuación que exige la normativa es de 0,40 l/s (24 litros por minuto) para un único punto de ducha. Este valor mínimo no es válido en el caso de duchas con multijets o en instalaciones de duchas múltiples con un solo sumidero.

La altura mínima de instalación que se menciona es la mínima posible por las dimensiones del sumidero. En cada instalación la altura mínima real efectiva será aquella que permita dar al tubo de desagüe la pendiente adecuada hacia la red de evacuación, más el espesor del pavimento y su adhesivo de colocación.

**PARA DESPLAZAR EL SUMIDERO:** si la posición del punto de desagüe obliga a desplazar el sumidero sobrando lámina en un lado y faltando en el contrario, se puede cortar el sobrante respetando los 10 cm para el remonte en paredes y pegarlo donde se necesite realizando la unión entre láminas mediante un solape de 5 a 10 cm de ancho y a favor de la pendiente.

**PARA COMPLETAR LA PROTECCIÓN IMPERMEABLE:** no basta con instalar protección en el suelo. Para realizar una ducha sin humedades por infiltraciones y condensación se deben proteger también las paredes hasta 2 m de altura con lámina WATER-STOP.

En todo caso, recomendamos utilizar el sobrante de la lámina si lo hay para proteger la pared al menos en la zona de las tomas de agua desde 10 cm por encima de las tuberías y hasta el suelo.

**PARA PEGAR LAS UNIONES POR SOLAPE:** en las duchas de obra y en pequeñas superficies interiores no inundables, se puede utilizar el mismo cemento cola tipo C2 de la instalación. Si se requiere estanquidad, realizar las uniones pegando con masilla adhesiva selladora de base polímero MS o poliuretano, o bien con cinta butílica de doble cara.

**PARA PEGAR WATER-STOP AL SOPORTE:** en hormigón, ladrillo o enfoscado de mortero utilizar cemento cola tipo C2. Para otros soportes como yeso, antigua cerámica y otros, verificar que el adhesivo elegido es adecuado al soporte. Siga las instrucciones del fabricante para su aplicación.

**PARA PEGAR LOS REVESTIMIENTOS A WATER-STOP:** con pavimentos cerámicos o similares utilizar cemento cola tipo C2. Para otros revestimientos como madera, textiles, vinílicos y otros, utilizar un adhesivo adecuado al revestimiento y apto para humedad. Siga las instrucciones del fabricante para su aplicación.