



STAYER

ES Manual de instrucciones

IT Istruzioni d'uso

GB Operating instructions

DE Bedienungsanleitung

FR Instructions d'emploi

P Manual de instruções

TR Kullanma Kilavuzu

GR Οδηγία χειρισμού

PBL202BL

PBL204BL

PBL222PBLK

PBL224PBLK

PBL120K

PBL122K

PBL2181PK

PBL2182PK

PBL2184PK

PBL4182PK

PBL4184PK

PBL181PK

PB L18

PBL214K







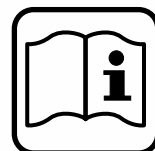





















STAYER

Area Empresarial Andalucía - Sector I
Calle Sierra de Cazorla nº7
C.P: 28320 Pinto (Madrid) SPAIN
Email: info@grupostayer.com















www.grupostayer.com

		PBL 202 BL	PBL 204 BL	PBL 222 PBLK	PBL 224 PBLK
		2 x Li-Ion	2 x Li-Ion	2 x Li-Ion	2 x Li-Ion
	Vdc	18	18	18	18
	Ah	2.0	4.0	2.0	4.0
	min	35	65	60	60
	$n_0 \text{ min}^{-1}$	0-560/0-1900	0-560/0-1900	0-500/0-1700	0-500/0-1700
	Nm	45	45	55	55
	min^{-1}	-	-	0-7500/0-25500	0-7500/0-25500
	\varnothing_{max} mm	40	40	40	40
	\varnothing_{max} mm	18	18	18	18
	\varnothing_{max} mm	-	-	16	16
	kg	1.5	1.7	1.8	1.9
	L_{pA} dB(A)	67.2	67.2	76	76
	L_{WA} dB(A)	78.2	78.2	69	69
	m/s^2	< 2,5	< 2,5	< 2,5	< 2,5

		PBL120K	PBL122K	PBL 2181 / 2182 / 2184 PK
		2 x Li-Ion	2 x Li-Ion	2 x Li-Ion
	Vdc	12	12	18
	Ah	1.5	2.0	1.5 / 2.0 / 4.0
	min	45	45	60 - 90
	$n_0 \text{ min}^{-1}$	0-350/ 0-1300	0-350/0-1300	0-350/0-1200
	Nm	8-22	8-22	35
	min^{-1}	-	-	0-19200
	\varnothing_{max} mm	20	20	30
	\varnothing_{max} mm	10	10	14
	\varnothing_{max} mm	-	-	13
	kg	0.9	0.9	1.6
	L_{pA} dB(A)	87	69	70
	L_{WA} dB(A)	98	78	77
	m/s^2	< 2,5	< 2,5	< 2,5

EN60745, K = 3dB (L_{pA} , L_{WA}) K = 1,5 m/s^2 (a_h)

		PBL 4182 PK	PBL 4184 PK	PBL 181 PK	PB L18	PBL 214 K
		2 x Li-Ion	2 x Li-Ion	2 x Li-Ion	Li-Ion	2 x Li-Ion
	Vdc	18	18	18	18	14.4
	Ah	2.0	4.0	1.5	1.5 / 2.0 / 4.0	1.5
	min	60	60	60	60 - 90	60
	n_0 min ⁻¹	0-400 / 0-1500	0-400 / 0-1500	0-350/0-1300	0-350/0-1200	0-350/0-1200
	Nm	60	60	11-40	35	35
	min ⁻¹	0-6000 / 0-25500	0-6000 / 0-25500	0-4500/0-16000	0-19200	-
	∅ mm max	40	40	35	30	25
	∅ mm max	18	18	16	14	13
	∅ mm max	16	16	13	13	-
	kg	1.8	1.8	1.6	1.6	1.6
	L _{PA} dB(A)	76	76	73	70	70
	L _{WA} dB(A)	69	69	81	77	77
	m/s ²	< 2,5	< 2,5	< 2,5	< 2,5	< 2,5

EN60745, K = 3dB (L_{PA}, L_{WA}) K = 1,5 m/s² (a_h)

PBL181PK / PBL222PBLK

PBL224PBLK / PBL4182PK / PBL4184PK



PBL120K - PBL122K



PBL202BL / PBL204BL

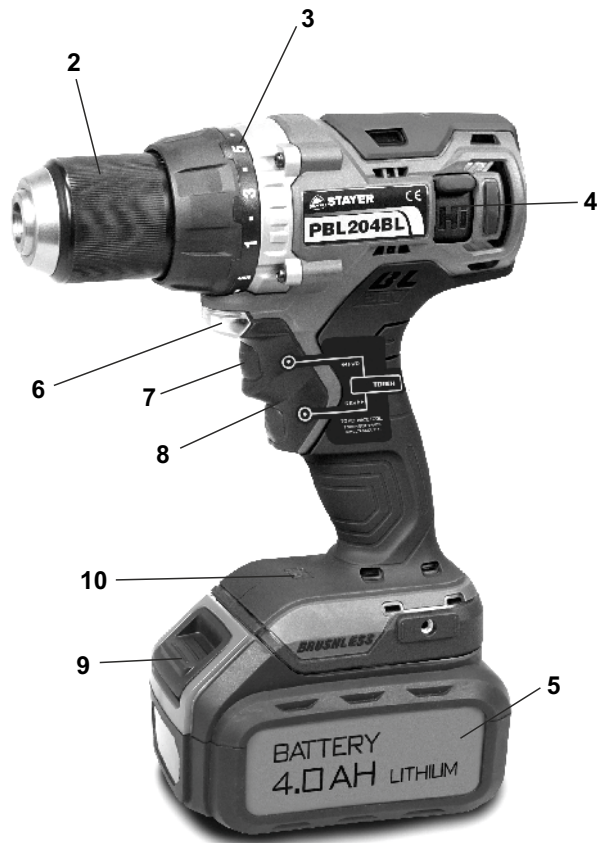
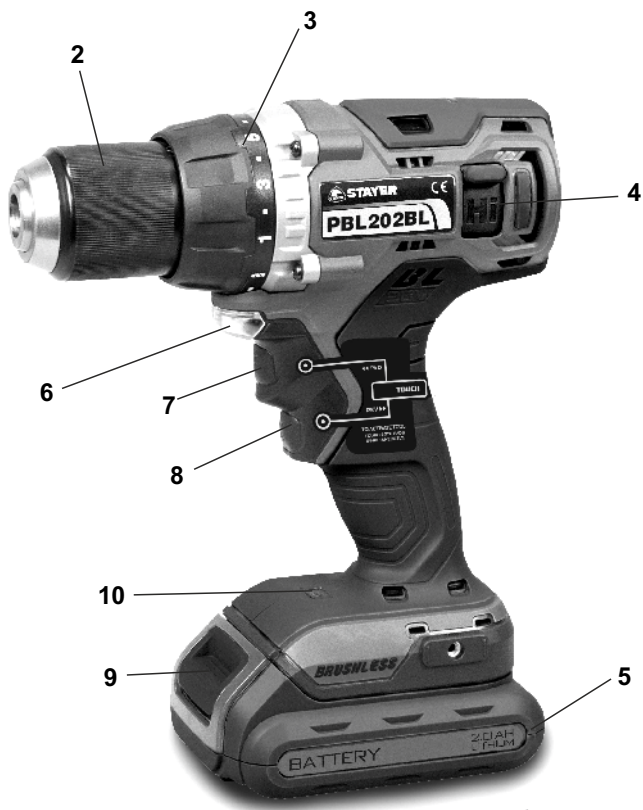

FIG.A

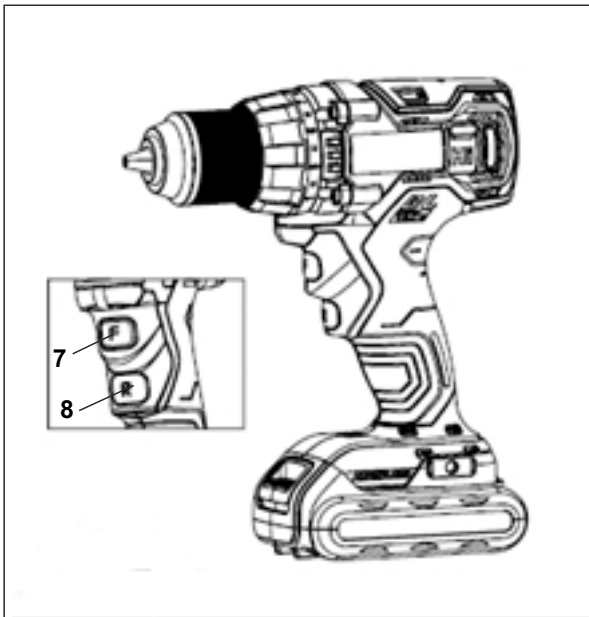
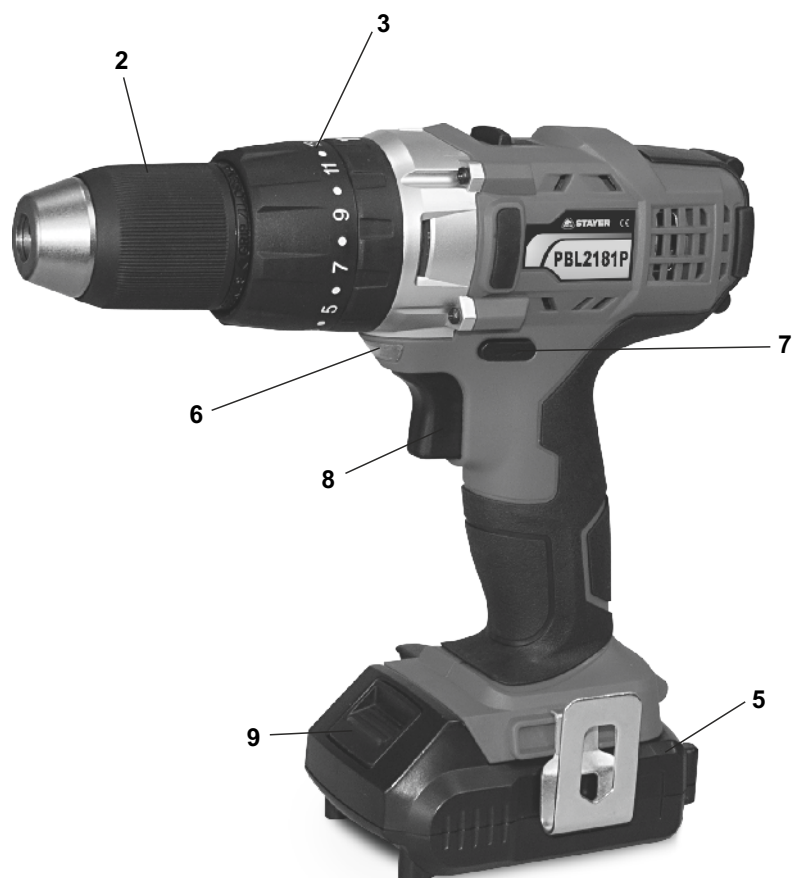
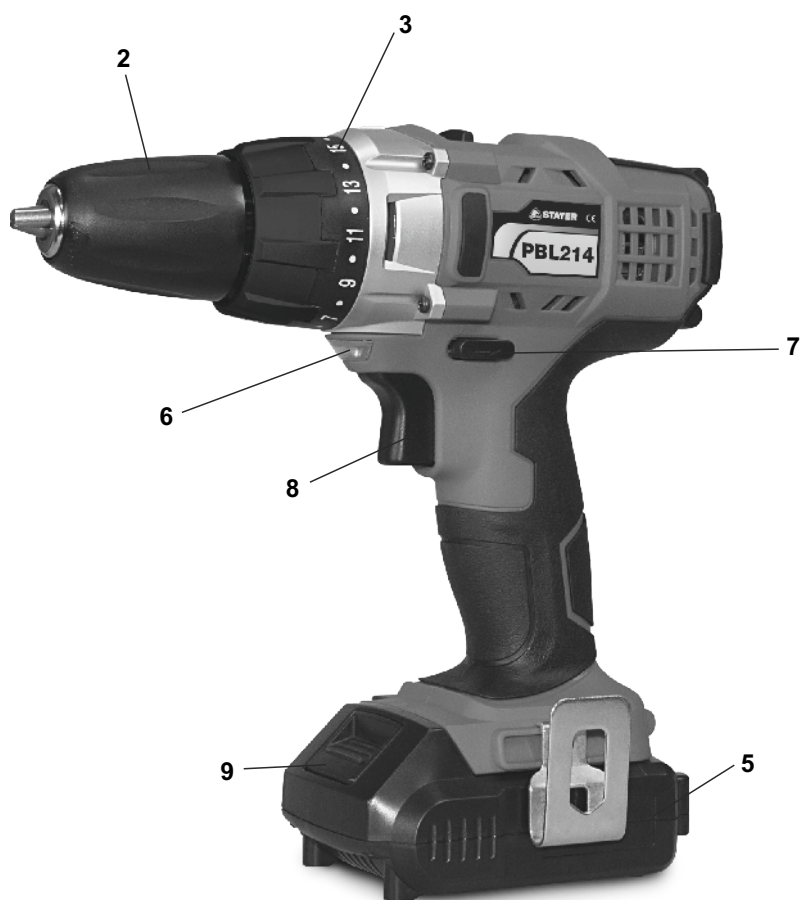

FIG.B



PBL214K / PBL2181PK / PBL2182PK / PBL2184 PK / PB L18



ANEXO INSTRUCCIONES - INSTRUCTIONS ANEX CARGADOR / BATERÍA - BATTERY CHARGER / BATTERY

PBL181PK

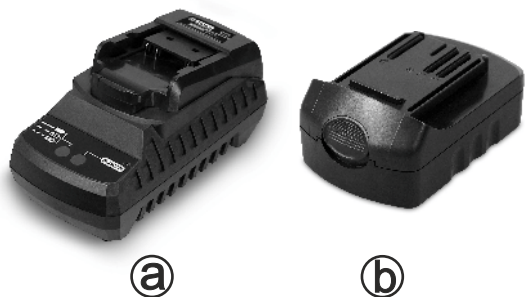

BHL118PK
PBL214K / PBL2181/2182/2184PK
PBL222/224PBLK / PBL4182PK



PBL202BL / PBL204BL

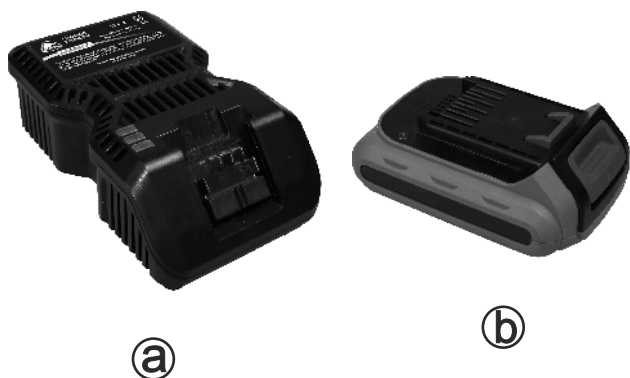

PBL120K / PBL122K



INSTRUCCIONES DE CARGA PARA: LOADING INSTRUCTIONS FOR: PBL181PK



Paso 1: / Step 1:
Presentar batería por el carril del cargador, tal y como se indica en la imagen adjunta./ Place the battery through the rail of the battery charger, as it is shown on the picture.



Paso 2: / Step 2:
Empujar la batería sobre el carril hasta el final del carril. Push the battery, through the rail until the end of it.

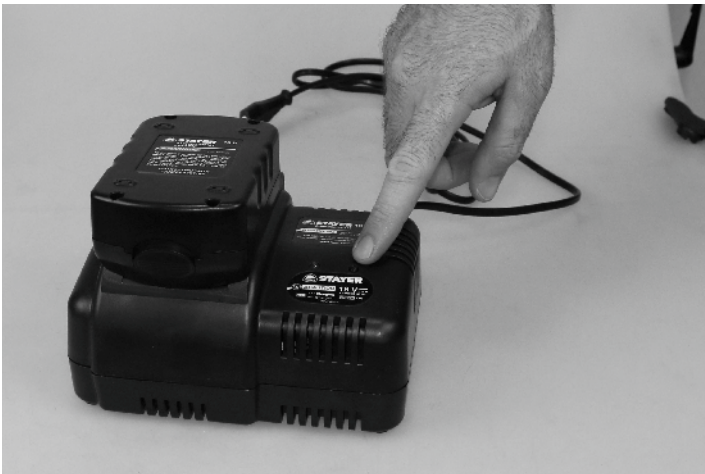

Paso 3: / Step 3:
En el momento que enchufa a la red eléctrica el cargador, se encenderá el led verde, indicando que está habilitado para que inserte la batería y se comience a cargar. En cuanto inserte la batería como se le indica en los pasos 1-2 se encenderá el led rojo, el cual comenzara a parpadear, indicando que la batería está cargando correctamente, también se mantendrá encendido el led verde indicando conexión a la red.

As you plug into the mains charger, The green LED will light, indicating that it is enabled to insert the battery and begin charging. in As you insert the battery as instructed in steps 1-2, the red LED, will flash indicating that the battery is charging properly and also maintaining on the green LED indicating connection to the network.



Paso 4: / Step 4:
Una vez cargada la batería el led rojo queda fijo: puede proceder a la desconexión de la misma mediante los pasos que indicamos (proceso inverso). After charging the battery the red led is always on, you can proceed with the disconnection by the steps we said (reverse process).

INSTRUCCIONES DE CARGA PARA: LOADING INSTRUCTIONS FOR: PBL202BL - PBL204BL



Paso 1: / Step 1:
Presentar batería por el carril del cargador, tal y como se indica en la imagen adjunta./ Place the battery through the rail of the battery charger, as it is shown on the picture.



Paso 2: / Step 2:
Empujar la batería hasta el final del carril. Push of the battery, through the rail until the end of it.

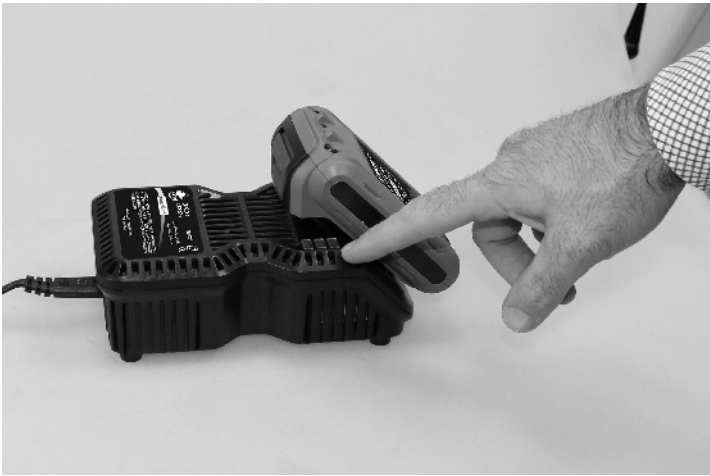

Paso 3: / Step 3:
En el momento que se ilumine la luz azul se comenzará la carga de la batería. Mientras dure el proceso de carga las 3 luces azules irán parpadeando en progresión. Una vez cargada la batería las 3 luces quedaran fijas.

- **Menos de 30% cargado:** Las tres luces se encienden en secuencia.
- **Menos de 60% cargado:** Una luz se mantiene encendida y las otras dos en secuencia.
- **Carga Completa:** Las tres luces permanecen encendidas.

At the time the blue light will begin to glow the battery.

- **Less than 30% charged:** all three charging lights will blink in sequence.
- **Less than 60% charged:** one light will stay on, while the other two lights will blink in sequence.
- **Over 60% charged:** two lights will stay on, while the remaining light will blink continuously.
- **Fully charged:** all three lights will remain on continuously.



Paso 4: / Step 4:
Una vez cargada la batería la luz azul superior dejara de parpadear, puede proceder a la desconexión de la misma mediante los pasos que indicamos (procedimiento inverso). Once the battery charged last blue light will stop flashing, you can proceed to the disconnection of the same using the steps listed (in reverse order).

INSTRUCCIONES DE CARGA PARA: LOADING INSTRUCTIONS FOR: PBL120K - PBL122K

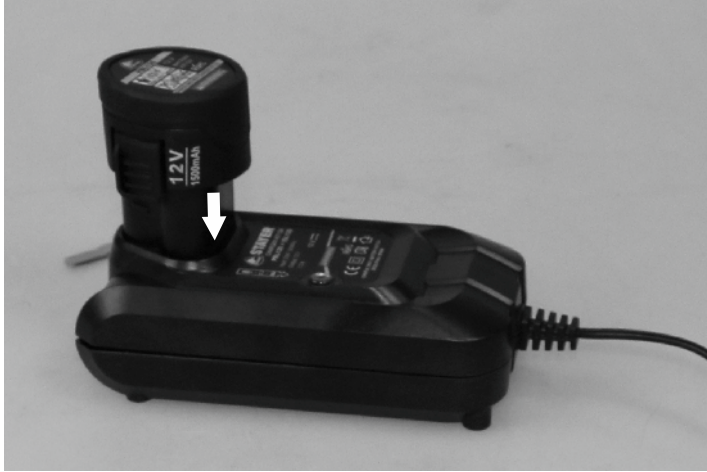

Paso 1: / Step 1:
Presentar la batería por el carril del cargador, tal y como se indica en la imagen adjunta./ Place the battery through the rail of the battery charger, as it is shown on the picture.



Paso 2: / Step 2:
Empuje la batería hasta el final del carril. Push the battery until the stop end of the rail.



Paso 3: / Step 3:
En cuanto conecte a la electricidad el cargador, la luz verde se encenderá, tras insertar la batería, debe encenderse una luz roja, la cual indica que la batería se está cargando. As mains electricity comes to the charger, the green light will turn on. Once battery is inserted the charging red light will shine.



Paso 4: / Step 4:
Una vez cargada la batería la luz verde volverá a encender, puede retirar la batería y comenzar a usarla.(proceso inverso) Once the battery is charged the green light will turn on, now you can remove the battery and start using it.

Instrucciones de seguridad para taladradoras y atornilladoras

- ← **Colóquese unos protectores auditivos al taladrar con percusión.** El ruido intenso puede provocar sordera.
- ← **Emplee las empuñaduras adicionales suministradas con la herramienta eléctrica.** La pérdida de control sobre la herramienta eléctrica puede provocar un accidente.
- ← **Sujete el aparato por las superficies de agarrar aisladas al realizar trabajos en los que el útil o el tornillo pueda llegar a tocar conductores eléctricos ocultos.** El contacto con conductores bajo tensión puede hacer que las partes metálicas de la herramienta eléctrica le provoquen una descarga eléctrica.
- ← **Utilice unos aparatos de exploración adecuados para detectar conductores o tuberías ocultas, o consulte a sus compañías abastecedoras.** El contacto con conductores eléctricos puede provocar un incendio o una electrocución. Al dañar una tubería de gas puede producirse una explosión. La perforación de una tubería de agua puede causar daños materiales.
- ← **Desconecte inmediatamente la herramienta eléctrica si el útil se bloquea. Esté preparado para soportar la elevada fuerza de reacción que ocasiona un rechazo.** El útil se bloquea:
 - si la herramienta eléctrica se sobrecarga, o
 - si éste se ladea en la pieza de trabajo.
- ← **Sujete firmemente la herramienta eléctrica.** Al apretar o aflojar tornillos pueden presentarse bruscamente unos elevados pares de reacción.
- ← **Asegure la pieza de trabajo.** Una pieza de trabajo fijada con unos dispositivos de sujeción, o en un tornillo de banco, se mantiene sujeta de forma mucho más segura que con la mano.
- ← **Mantenga limpio su puesto de trabajo.** La mezcla de diversos materiales es especialmente peligrosa. Las aleaciones ligeras en polvo pueden arder o explotar.

← **Antes de depositarla, esperar a que se haya detenido la herramienta eléctrica.** El útil puede engancharse y hacerle perder el control sobre la herramienta eléctrica.

← **No intente abrir el acumulador.** Podría provocar un cortocircuito.



Proteja el acumulador del calor como, p. ej., de una exposición prolongada al sol y del fuego. Existe el riesgo de explosión.

← **Si el acumulador se daña o usa de forma inapropiada puede que éste emane vapores. Ventile con aire fresco el recinto y acuda a un médico si nota alguna molestia.** Los vapores pueden llegar a irritar las vías respiratorias.

← **Un acumulador defectuoso puede perder líquido y humedecer la piezas adyacentes. Examine las piezas afectadas. Límpielas, o sustitúyalas si fuese necesario.**

← **Únicamente utilice el acumulador en combinación con su herramienta eléctrica Stayer.** Solamente así queda protegido el acumulador contra una sobrecarga peligrosa.

Descripción del funcionamiento



Lea íntegramente estas advertencias de peligro e instrucciones. En caso de no atenerse a las advertencias de peligro e instrucciones siguientes, ello puede ocasionar una descarga eléctrica, un incendio y/o lesión grave.

Utilización reglamentaria

La herramienta eléctrica ha sido diseñada para apretar y aflojar tornillos, para taladrar madera, metal, cerámica y plástico y para taladrar con percusión en ladrillo, hormigón y piedra.

Componentes principales













La numeración de los componentes está referida a la imagen de la herramienta eléctrica en la página ilustrada.

- 1 Punta de atornillar.
- 2 Portabrocas de sujeción rápida.
- 3 Anillo de ajuste para preselección del par.
- 4 Selector de velocidad.
- 5 Acumulador.
- 6 Bombilla "Power Light"
- 7 Selector de sentido de giro / interruptor táctil PBL202BL/PBL204BL.
- 8 Interruptor de conexión/desconexión / interruptor táctil inverso PBL202BL/PBL204BL.
- 9 Botón de extracción del acumulador.
- 10 Indicador del estado de carga del acumulador.
- 11 Botón de indicación de carga del acumulador.

Información sobre ruidos y vibraciones

Fije unas medidas de seguridad adicionales para proteger al usuario de los efectos por vibraciones como por ejemplo: Mantenimiento de la herramienta eléctrica y de los útiles, conservar calientes las manos organización de las secuencias de trabajo.

Características técnicas

-  = Batería
-  = Voltaje
-  = Energía de la batería
-  = Tiempo de carga
-  = Giros en vacío
-  = Par de apriete
-  = Percusiones
-  = Corte en madera
-  = Corte en acero
-  = Corte en piedra
-  = Peso
- L_{WA} = Nivel de potencia acústica
- L_{pA} = Nivel de presión acústica
-  = Vibración

Estos datos son válidos para tensiones nominales de [U] 230/240 V ~ 50/60 Hz - 110/120 V ~ 60 Hz. Los valores pueden variar si la tensión fuese inferior, y en las ejecuciones específicas para ciertos países.

Declaración de conformidad



El que suscribe: STAYER IBÉRICA, S.A.
 Con dirección: Calle Sierra de Cazorla, 7
 Área Empresarial Andalucía - Sector1
 28320 PINTO (MADRID)
 Tel.: +34 91 691 86 30
 Fax: +34 91 691 91 72

CERTIFICA

Que las máquinas:

Tipo: Atornilladores a batería

Declaramos bajo nuestra responsabilidad, que el producto descrito bajo "Datos técnicos" está en conformidad con las normas o documentos normalizados siguientes: EN 60745-1, EN 60745-2-2, EN 55014-1, EN 55014-2, EN 61000-3-2, EN 61000-3-3 de acuerdo con las regulaciones 2006/42/EC, 2014/30/EU.

13 de Diciembre de 2016

Ramiro de la Fuente
 Director Manager



Montaje

Carga del acumulador

← **Únicamente use los cargadores que se detallan en la página con los accesorios.** Solamente estos cargadores han sido especialmente adaptados a los acumuladores de iones de litio empleados en su herramienta eléctrica.

Observación: El acumulador se suministra parcialmente cargado. Con el fin de obtener la plena potencia del acumulador, antes de su primer uso, cárguelo completamente en el cargador.

El acumulador de iones de litio puede recargarse siempre que se quiera, sin que ello merme su vida útil. Una interrupción del proceso de carga no afecta al acumulador.

¡ ATENCIÓN En caso de una desconexión automática de la herramienta eléctrica no mantenga accionado el interruptor de conexión/desconexión. El acumulador podría dañarse.

Para desmontar el acumulador **5** presione el botón de extracción **9** y saque el acumulador hacia atrás de la herramienta eléctrica. **No proceda con brusquedad.**

Durante la carga del acumulador no es posible conectar la herramienta eléctrica.

El acumulador viene equipado con un sensor de temperatura NTC que solamente admite su recarga dentro del margen de temperatura entre 0°C y 45°C. De esta manera se alcanza un larga vida útil del acumulador.

Observe las indicaciones referentes a la eliminación.

Cambio de útil (Excepto modelos 202-204)

← **Antes de cualquier manipulación en la herramienta eléctrica (p.ej. en su mantenimiento, cambio de útil, etc.), así como al transportarla o guardarla, colocar en posición central el selector de sentido de giro.** Vd. podría accidentarse en caso de un accionamiento fortuito del interruptor de conexión /desconexión.

Gire el portabrocas de sujeción rápida **2** en el sentido ①, lo suficiente, para poder alojar el útil. Inserte el útil.

Gire firmemente a mano, en el sentido ②, el casquillo del portabrocas de sujeción rápida **2**. El portabrocas queda enclavado así de forma automática.

Para desmontar el útil, es preciso desenclavar el portabrocas girando el casquillo en sentido contrario.

Aspiración de polvo y virutas

← El polvo de ciertos materiales como, pinturas que contengan plomo, ciertos tipos de madera y algunos minerales y metales, puede ser nocivo para la salud. El contacto y la inspiración de estos polvos pueden provocar en el usuario o en las personas circundantes reacciones alérgicas y/o enfermedades respiratorias.

Ciertos polvos como los de roble, encina y haya son considerados como cancerígenos, especialmente en combinación con los aditivos para el tratamiento de la madera (cromatos, conservantes de la madera). Los materiales que contengan amianto solamente deberán ser procesados por especialistas.

- Observe que esté bien ventilado el puesto de trabajo.
- Se recomienda una mascarilla protectora con un filtro de la clase P2.

Observe las prescripciones vigentes en su país sobre los materiales a trabajar.

Operación

Puesta en marcha (Excepto modelos 202-204)

Montaje del acumulador

← **Solamente utilice acumuladores de iones de litio originales Stayer de la tensión indicada en la placa de características de su herramienta eléctrica. El uso de otro tipo de acumuladores puede provocar daños e incluso un incendio.**

Colocar el selector del sentido de giro **7** en la posición central para evitar una conexión involuntaria. Extraer el acumulador de la maquina presionando el seguro **9** mientras se tira hacia fuera del acumulador **5**. Insertar el acumulador **5** cargado en la empuñadura hasta que enclave de manera perceptible y quede enrasado con la empuñadura.

Ajuste del sentido de giro

Con el selector **7** puede invertirse el sentido de giro actual de la herramienta eléctrica. Esto no es posible, sin embargo, con el interruptor de conexión/desconexión **8** accionado.

Giro a derechas: Para taladrar y enroscar tornillos presionar hasta el tope hacia la izquierda el selector de sentido de giro **7**.

Preselección del par de giro / Ajuste del modo de operación

Con el anillo de ajuste para la preselección del par **3** puede ajustar el par de giro precisado en 16 niveles diferentes. Si el ajuste es correcto, el útil se detiene en el momento en que la cabeza del tornillo quede enrasada con el material, o bien, al alcanzarse el par de giro ajustado. Al desenroscar tornillos, puede que sea necesario ajustar un nivel de par más alto, o bien, seleccione el símbolo "Taladrar".

Taladrar

Gire el selector **3** hacia la posición con el símbolo "Taladrar sin percudir".

En la posición "Taladrar" se desactiva el embrague limitador.



Taladrado con percusión (PBL181PK)

Gire el selector **3** hacia la posición con el símbolo "Taladrar con percusión".

En la posición “Percutir” se encuentra desactivado el embrague limitador disponiéndose en todo momento de la plena potencia.

Selector de velocidad mecánico

← Solamente accione el selector de velocidad 4 con la herramienta eléctrica detenida.

El selector de velocidad 4 permite ajustar 2 campos de revoluciones.

Velocidad I

Campo de bajas revoluciones; para atornillar o realizar perforaciones grandes.

Velocidad II:

Campo de altas revoluciones, para perforaciones pequeñas.

Si el selector de velocidad 4 no pudiese girarse hasta el tope, gire ligeramente a mano el husillo.

Conexión/desconexión

Para la **puesta en marcha** de la herramienta eléctrica accionar y mantener en esa posición el interruptor de conexión/desconexión 8.

Según la presión que se ejerza en el gatillo se conseguirá mayor o menor velocidad en la herramienta.

La bombilla 6 se enciende al presionar levemente, o del todo, el interruptor de conexión/desconexión 8, lo cual permite iluminar el área de trabajo en lugares con poca luz.

Para **desconectar** la herramienta eléctrica soltar el interruptor de conexión/desconexión 8.

Conexión/ Desconexión PBL202BL/PBL204BL

- Mantenga la herramienta de forma natural, con el dedo índice sobre el panel táctil hacia adelante 7 y su dedo corazón en el panel táctil inverso 8.
- Presione ligeramente los botones táctiles 7-8 al mismo tiempo. Tanto la luz del trabajo del LED y indicador de energía restante se iluminará durante unos segundos.
- Suelte los dedos hacia delante 7 y almohadillas revertir 8. La herramienta pasado los 5 min, entra en un modo reposo, para desactivarlo debe volver a presionar ambos botones táctiles 7-8 y así estará lista para su uso.
- Los botones son sensibles a la presión según la presión ejercida en 7 u 8 se regulará la velocidad en la herramienta.

(PBL181PK)

Pulsar 11 para ver estado de carga de la batería.

LED	Capacidad
Luz verde	> 60%
Luz amarillo/naranja	30-60%
Luz rojo	< 30%

Instrucciones para la operación

← Solamente aplique la herramienta eléctrica desconectada contra el tornillo. Los útiles en rotación pueden resbalar.

Consejos prácticos

En caso de trabajar prolongadamente a bajas revoluciones y con alto par de apriete deberá refrigerarse la herramienta eléctrica dejándola funcionar aprox. 3 minutos a las revoluciones en vacío máximas.

Para taladrar en metal solamente usar brocas HSS (HSS=acero de corte rápido de alto rendimiento) bien afiladas y en perfecto estado. Brocas con la calidad correspondiente las encontrará en el programa de accesorios Stayer.

Antes de enroscar tornillos grandes y largos en materiales duros deberá taladrarse un agujero con el diámetro del núcleo de la rosca a una profundidad aprox. correspondiente a $\frac{2}{3}$ de la longitud del tornillo.

Mantenimiento y servicio

Mantenimiento y limpieza

← **Antes de cualquier manipulación en la herramienta eléctrica (p. ej. en su mantenimiento, cambio de útil, etc.), así como al transportarla o guardarla, colocar en posición central el selector de sentido de giro.** Vd. podría accidentarse en caso de un accionamiento fortuito del interruptor de conexión/desconexión.

← **Mantenga limpia la herramienta eléctrica y las rejillas de refrigeración para trabajar con eficacia y seguridad.**

Si el acumulador fuese inservible diríjase a un servicio técnico autorizado para herramientas eléctricas Stayer.

Si a pesar de los esmerados procesos de fabricación y control, la herramienta eléctrica llegase a averiarse, la reparación deberá encargarse a un servicio técnico autorizado para herramientas eléctricas Stayer.

Transporte

El acumulador ha sido ensayado conforme al manual UN ST/SG/AC.10/11/Rev.4 Parte III, Subinciso 38.3. Dispone de una eficaz protección contra una sobrepresión o cortocircuito interior, así como de unos dispositivos contra la rotura forzada o corrientes inversas peligrosas. La cantidad equivalente de litio que contiene el acumulador es inferior a los valores límite pertinentes. Es por ello, por lo que el acumulador, tanto si va suelto como si va montado en el aparato, no está sujeto a las directivas nacionales e internacionales sobre el transporte de mercancías peligrosas. Sin embargo, esto si puede ser de relevancia, si son varios los acumuladores transportados. En este caso puede que sea imperativo cumplir ciertas exigencias (p. ej. en el embalaje).

Eliminación

Recomendamos que las herramientas eléctricas, accesorios y embalajes sean sometidos a un proceso de recuperación que respete el medio ambiente.

Sólo para los países de la UE:



¡No arroje las herramientas eléctricas a la basura!

Conforme a la Directiva Europea 2012/19/UE sobre aparatos eléctricos y electrónicos inservibles, tras su transposición en ley nacional,

deberán acumularse por separado las herramientas eléctricas para ser sometidas a un reciclaje ecológico.

Acumuladores/pilas:

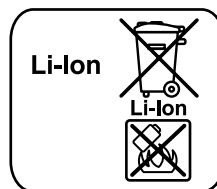

Iones de Litio:

Observe las indicaciones comprendidas en el apartado "Transporte"

No arroje los acumuladores/pilas a la basura, ni al fuego, ni al agua. Los acumuladores/pilas deberán guardarse y reciclarse o eliminarse de manera ecológica.

Sólo para los países de la UE:

Conforme a la directiva 2013/56/UE deberán reciclarse los acumuladores/pilas defectuosos o agotados.

Indicazioni di sicurezza per trapani ed avvitatori

- ← **Usare la protezione acustica impiegando trapani battenti.** L'effetto del rumore può causare la perdita dell'udito.
- ← **Utilizzare le impugnature supplementari fornite insieme all'elettrotensile.** La perdita di controllo sull'elettrotensile può comportare il pericolo di incidenti.
- ← **Tenere l'apparecchio per le superfici isolate dell'impugnatura qual ora venissero effettuati lavori durante i quali l'accessorio oppure la vite potrebbe venire a contatto con cavi elettrici nascosti.** Il contatto con un cavo sotto tensione può mettere sotto tensione anche parti metalliche dell'apparecchio, causando una scossa elettrica.
- ← **Al fine di rilevare linee di alimentazione nascoste, utilizzare adatte apparecchiature di ricerca oppure rivolgersi alla locale società erogatrice.** Un contatto con linee elettriche può provocare lo sviluppo di incendi e di scosse elettriche. Danneggiando linee del gas si può creare il pericolo di esplosioni. Penetrando una tubazione dell'acqua si provocano seri danni materiali.
- ← **Spegnere immediatamente l'elettrotensile quando l'utensile accessorio si blocca. Aspettarsi sempre alti momenti di reazione che possono provocare un contraccolpo.** L'utensile accessorio si blocca quando:
 - l'elettrotensile è sottoposto a sovraccarico oppure
 - prende angolature improprie nel pezzo in lavorazione.
- ← **Tenere sempre ben saldo l'elettrotensile.** Serrando a fondo ed allentando le viti è possibile che si verifichino temporaneamente alti momenti di reazione.
- ← **Assicurare il pezzo in lavorazione.** Un pezzo in lavorazione può essere bloccato con sicurezza in posizione solo utilizzando un apposito dispositivo di serraggio oppure una morsa a vite e non tenendolo con la semplice mano.
- ← **Mantenere pulita la propria zona di lavoro.** Miscele di materiali di diverso tipo possono risultare particolarmente pericolose. La polvere di metalli leggeri può essere infiammabile ed esplosiva.
- ← **Prima di posare l'elet troutensile, attendere sempre fino a quando si sarà fermato completamente.** L'accessorio può incepparsi e comportare la perdita di controllo dell'elet troutensile.
- ← **Non aprire la batteria.** Vi è il pericolo di un corto circuito.



Proteggere la batteria ricaricabile da calore troppo forte, p. es. anche da continueradiazioni solarie dal fuoco. Vi è concreto pericolo di esplosione!

- ← **In caso di difetto e di uso improprio della batteria ricaricabile vi è il pericolo di una fuoriuscita di vapori. Farentrare aria fresca e farsi visitare da un medico in caso di disturbi.** I vapori possono irritare le vie respiratorie.
- ← **In caso di batterie difettose vi può essere una fuoriuscita di liquidi che possono umettare oggetti vicini. Controllare le relative parti.** Pulire queste parti e, se il caso, sostituirle.
- ← **Utilizzare la batteria ricaricabile esclusivamente insieme all'elettrotensile Stayer.** Solo in questo modo la batteria ricaricabile viene protetta da sovraccarico pericoloso.

Descrizione del funzionamento



Leggere tutte le avvertenze di pericolo e le istruzioni operative. In caso di mancato rispetto delle avvertenze di pericolo e delle istruzioni operative si potrà creare il pericolo di scosse elettriche, incendi e/o incidenti gravi.

Componenti illustrati

La numerazione dei componenti illustrati si riferisce all'illustrazione dell'elettrotensile che si trova sulla pagina con la rappresentazione grafica













- 1 Bit cacciavite
- 2 Mandrino autoserrante
- 3 Anello di regolazione preselezione della coppia
- 4 Commutatore di marcia
- 5 Batteria ricaricabile
- 6 Illuminazione del punto di avvitatura «PowerLight»
- 7 Commutatore del senso di rotazione/Tapswitch PBL202BL/PBL204BL

- 8 Interruttore di avvio/arresto / tocco interruttore di inversione PBL202BL/PBL204BL
- 9 Tasto di sbloccaggio della batteria ricaricabile
- 10 Indicatore dello stato di carica della batteria
- 11 Pulsante Indicatore di ricarica della batteria

Informazioni sulla rumorosità e sulla vibrazione

Adottare misure di sicurezza supplementari per la protezione dell'operatore dall'effetto delle vibrazioni come p. es: manutenzione dell'elettrotensile e degli accessori, mani calde, organizzazione dello svolgimento del lavoro.

Dati tecnici

	= Batteria
	= Tensione
	= Alimentazione a batteria
	= Tempo di carica batteria
	= Giri a vuoto
	= Coppia di serraggio
	= Percussioni
	= Capacità foratura legno
	= Capacità foratura acciaio
	= Capacità foratura pietra
	= Peso
L_{WA}	= Livello di potenza sonora
L_{pA}	= Livello di pressione sonora
	= Vibrazione

Le caratteristiche si riferiscono a tensioni nominali [U] 230/240V - 50/60 Hz- 110/120 V-60Hz. In caso di tensioni minori ed in caso di modelli speciali a seconda dei Paesi, le caratteristiche riportate possono essere divergenti.

Dichiarazione di conformità

Il sottoscritto: STAYER IBERICA, S.A.
Con indirizzo a:

Calle Sierra de Cazorla, 7
Área Empresarial Andalucía - Sector 1
28320 PINTO (MADRID)
Tel.: +34 91 691 86 30
Fax: +34 91 691 91 72

CERTIFICA

Che la macchina:

Tipo: Trapano avvitatore a batteria

Noi dichiariamo sotto la nostra unica e sola responsabilità che questo prodotto si trova in conformità con le norme o i documenti normalizzati seguenti: EN 60745-1, EN 60745-2-2, EN 55014-1, EN 55014-2, EN 61000-3-2, EN 61000-3-3 in conformità con i regolamenti 2006/42/EC, 2014/30/EU.

Ramiro de la Fuente
Direttore generale

1 settembre 2016



CE  **ROHS**

Montaggio

Caricare la batteria

← **Utilizzare esclusivamente stazioni di ricarica per batterie riportate sulla pagina con gli accessori.** Soltanto queste stazioni di ricarica per batterie sono adattate alle batterie in ioni di litio utilizzate nell'elettrotensile in dotazione.

Nota bene: La batteria ricaricabile viene fornita parzialmente carica. Per garantire l'intera potenza della batteria ricaricabile, prima del primo impiego ricaricare completamente la batteria ricaricabile nella stazione di ricarica.

La batteria ricaricabile a ioni di litio può essere ricaricata in qualsiasi momento senza ridurne la durata. Un'interruzione dell'operazione di ricarica non danneggia la batteria ricaricabile.

⚠ ATTENZIONE **Dopo la disattivazione automatica dell'elettrotensile non continuare a premere l'interruttore di avvio/arresto.** La batteria ricaricabile potrebbe subire dei danni.

Per estrarre la batteria ricaricabile **5** premere il tasto di sbloccaggio **9** ed estrarre la batteria ricaricabile dall'elettrotensile verso la parte posteriore. **Così facendo, non esercitare forza eccessiva.**

La batteria ricaricabile è dotata di un sensore NTC per il controllo della temperatura che permette operazioni di ricarica solo entro un campo di temperatura tra 0°C e 45°C. In questo modo si permette di raggiungere una lunga durata della batteria.

Si prega di attenersi alle indicazioni relative allo smaltimento.

Cambio degli utensili

← **Prima di effettuare lavori all'elettro utensile (ad es. lavori di manutenzione, cambio d'utensile, ecc.), nonché in caso di trasporto e di conservazione dello stesso, avere sempre cura di portare in posizione media il commutatore per la reversibilità.** In difetto, sussisterà il pericolo di lesioni in caso di azionamento accidentale dell'interruttore di avvio/di arresto.

Aprire il mandrino autoserrante **2** ruotando nel senso di rotazione ① fino a quando l'utensile può essere inserito. Inserire l'utensile.

Ruotare manualmente con forza la boccola del mandrino autoserrante **2** nel senso di rotazione ②. In questo modo il mandrino viene bloccato automaticamente.

Per sbloccarlo di nuovo quando si intende togliere l'utensile accessorio, si gira la boccola anteriore in senso contrario.

Aspirazione polvere/ aspirazione trucioli

← Polveri e materiali come vernici contenenti piombo, alcuni tipi di legname, minerali e metalli possono essere dannosi per la salute. Il contatto oppure l'inalazione delle polveri possono causare reazioni allergiche e/o malattie delle vie respiratorie dell'operatore oppure delle persone che si trovano nelle vicinanze.

Determinate polveri come polvere da legname di faggio o di quercia sono considerate cancerogene, in modo particolare insieme ad additivi per il trattamento del legname (cromato, protezione per legno). Materiale contenente amianto deve essere lavorato esclusivamente da personale specializzato.

- Provvedere per una buona aerazione del posto di lavoro.
- Si consiglia di portare una mascherina protettiva con classe di filtraggio P2.

Osservare le norme in vigore nel Vostro paese se per i materiali da lavorare.

Uso

Messa in funzione

Applicazione della batteria ricaricabile

← **Utilizzare esclusivamente batterie agli ioni di litio originali Stayer dotate della tensione riportata sulla targhetta di costruzione dell'elettro utensile in dotazione.** L'impiego di batterie diverse da quelle consigliate potrà comportare il pericolo di lesione o d'incendio.

Mettere il commutatore del senso di rotazione **7** in posizione centrale in modo da impedire che la macchina possa accendersi accidentalmente. Applicare la batteria ricaricata **5** nell'impugnatura fino a percepirne lo scatto d'innesto ed a farla trovare a filo con l'impugnatura.

Impostazione del senso di rotazione

Con il commutatore del senso di rotazione **7** è possibile modificare il senso di rotazione dell'elettro utensile. Comunque, ciò non è possibile quando l'interruttore di avvio/arresto **8** è premuto.

Rotazione destrorsa: Per forare ed avvitare viti premere il commutatore del senso di rotazione **7** verso sinistra fino all'arresto.

Preselezione della coppia / Regolazione del modo operativo

Con l'anello di regolazione per la preselezione della coppia **3** è possibile regolare la coppia richiesta su 10 livelli. Se la coppia è ben regolata, l'elettro utensile si ferma non appena la testa della vite arriva ad essere a filo con la superficie del materiale oppure si raggiunge la coppia impostata.

Per svitare viti, regolare eventualmente su un livello maggiore oppure regolare sul simbolo «Foratura».

Foratura

Ruotare l'anello di regolazione **3** sul simbolo «foratura non battente».

Alla posizione «Foratura» il disinserimento automatico è disattivato.

Foratura battente (PBL181PK - PBL1820PK - PBL182PK - PBL184PK)

Mettere l'anello di regolazione **3** sul simbolo «foratura battente».

Alla posizione «foratura battente» il disinserimento automatico è disattivato e la macchina raggiunge sempre il massimo della prestazione.

Commutazione meccanica di marcia

← **Azionare il commutatore di marcia 4 solo quando l'elettrotensile è fermo.**

Con il commutatore di marcia **4** è possibile preselezionare 2 campi di velocità.

Marcia I:

Bassa velocità; per avvitare oppure per lavori con grandi diametri di foratura.

Marcia II:

Alta velocità; per lavori con piccolo diametro di foratura.

In caso non fosse possibile spostare il commutatore di marcia **4** fino alla battuta, girare leggermente il mandrino di trasmissione tramite la punta.

Accendere/spegnere

Per accendere l'elettrotensile premere l'interruttore di avvio/arresto **8** e tenerlo premuto.

La lampadina **6** è illuminata in caso di interruttore di avvio/arresto **8** premuto leggermente oppure premuto completamente e consente l'illuminazione del settore di lavoro in caso di condizioni di luce sfavorevoli.

Per spegnere l'elettrotensile rilasciare di nuovo l'interruttore di avvio/arresto **8**

Log In / Out PBL202BL / PBL204BL

- Tenere lo strumento in modo naturale, con il dito indice sul pannello a sfioramento **7** in avanti e il suo cuore nel pannello a sfioramento dito inversa **8**.

- Premere leggermente i pulsanti contemporaneamente táctiles **7-8**. Sia la luce del lavoro del LED e indicatore dell'energia residua si illumina per alcuni secondi.

- Rilasciare le dita in avanti retromarcia pastiglie **7** e **8**. Gli ultimi 5 min strumento entra in modalità sleep, per disattivarlo è necessario premere due tasti programmabili **7-8** e quindi pronto per l'uso.

- I tasti sono sensibili alla pressione in base al tasso di pressione **7** o **8** deve essere impostato all'interno dello strumento.

Freno di arresto graduale

Rilasciando l'interruttore avvio/arresto **8** il mandrino autoserrante viene frenato impedendo in questo modo una fase di arresto dell'utensile accessorio.

Avvitando viti, rilasciare l'interruttore avvio/arresto **8** solo dopo che la vite sia stata avvitata a filo nel pezzo in lavorazione. In questo caso la testa della vite non penetra nel pezzo in lavorazione.

LED	Autonomia
Luce verde	> 60%
Luce giallo	30-60%
Luce rosso	< 30%

Indicazioni operative

← **Applicare l'elettrotensile sulla vite soltanto quando è spento.** Utensili accessori in rotazione possono scivolare.

Suggerimenti

In seguito a lunghe operazioni di lavoro a bassa velocità, per farlo raffreddare, lasciar ruotare l'elettrotensile in funzionamento a vuoto per ca. 3 minuti alla massima velocità.

Per forature nel metallo impiegare solo punte HSS perfettamente affilate (HSS = acciaio super rapido). Una rispettiva qualità viene garantita dal programma accessori Stayer.

Volendo avvitare viti di dimensioni maggiori in materiale duro, eseguire prima un foro pari al diametro interno del filetto e per circa $\frac{2}{3}$ della lunghezza completa della vite.

Manutenzione ed assistenza

Manutenzione e pulizia

← **Prima di effettuare lavori all'elettro utensile (ad es. lavori di manutenzione, cambio d'utensile, ecc.), nonché in caso di trasporto e di conservazione dello stesso, avere sempre cura di portare in posizione media il commutatore per la reversibilità.** In difetto, sussisterà il pericolo di lesioni in caso di azionamento accidentale dell'interruttore di avvio/di arresto.

← **Per poter garantire buone e sicure operazioni di lavoro, tenere sempre puliti l'elettro utensile e le prese di ventilazione.**

Se la batteria ricaricabile non dovesse più funzionare, rivolgersi ad un Centro per il Servizio Clienti elettro utensili Stayer autorizzato.

Se nonostante gli accurati procedimenti di produzione e di controllo l'elettro utensile dovesse guastarsi, la riparazione va fatta effettuare da un punto di assistenza autorizzato per gli elettro utensili Stayer.

In caso di richieste o di ordinazione di pezzi di ricambio, comunicare sempre il codice prodotto a 10 cifre riportato sulla targhetta di fabbricazione dell'elettro utensile!

Trasporto

La batteria ricaricabile è stata collaudata secondo il manuale UN [Recommendations on the Transport of Dangerous Goods, Manual of Tests and Criteria] ST/SG/AC.10/11/Rev.4 Parte III, sottoparagrafo 38.3. Essa è dotata sia di un'efficace protezione contro la sovrappressione interna e pericolo di corto circuito che di dispositivi adatti ad impedirne una rottura dovuta a sovraccarico ed il pericolo di corrente inversa.

La quantità di equivalente di litio contenuta nella batteria ricaricabile si trova al di sotto dei valori di soglia vigenti. Per questo motivo la batteria ricaricabile quale singolo elemento o come elemento applicato in una macchina non rientra

tra i prodotti considerati particolarmente pericolosi nelle norme nazionali o internazionali. In caso di trasporto di diverse batterie ricaricabili, può comunque darsi il caso che le norme relative ai prodotti pericolosi acquistino rilevanza. In questo caso può essere necessario attenersi alle speciali condizioni (p. es. l'imballaggio) in es-

Smaltimento

Avviare ad un riciclaggio rispettoso dell'ambiente gli imballaggi, gli elettro utensili e gli accessori dismessi.

Solo per i Paesi della CE:



Non gettare elettro utensili dismessi tra i rifiuti domestici! Conformemente alla norma della direttiva 2012/19/EU sui rifiuti di apparecchiature elettriche ed elettroniche (RAEE) ed all'attuazione del recepimento nel diritto nazionale, gli elettro utensili diventati inservibili devono essere raccolti separatamente ed essere inviati ad una riutilizzazione ecologica.

zazione del recepimento nel diritto nazionale, gli elettro utensili diventati inservibili devono essere raccolti separatamente ed essere inviati ad una riutilizzazione ecologica.

Batterie ricaricabili/Batterie:

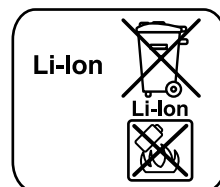

Li-Ion:

Si prega di tener presente le indicazioni riportate nel paragrafo «Trasporto»,

Qualunque sia il tipo di batteria esaurita, essa non deve essere gettata tra i rifiuti domestici, nel fuoco o nell'acqua. Ogni tipo di batteria esaurita deve essere, riciclata oppure smaltita rispettando rigorosamente la protezione dell'ambiente.

Solo per i Paesi della CE:

Ogni tipo di batteria difettosa oppure esaurita deve essere riciclata secondo la direttiva 2013/56/EU.

Safety Warnings for Drills and Screwdriver

- ← **Wear ear protectors when impact drilling.** Exposure to noise can cause hearing loss.
- ← **Use auxiliary handle(s), if supplied with the tool.** Loss of control can cause personal injury.
- ← **Hold power tool by insulated gripping surfaces, when performing an operation where the cutting accessory or fastener may contact hidden wiring.** Cutting accessory and fasteners contacting a “live” wire may make exposed metal parts of the power tool “live” and could give the operator an electric shock.
- ← **Use appropriate detectors to determine if utility lines are hidden in the work area or call the local utility company for assistance.** Contact with electric lines can lead to fire and electric shock. Damaging a gas line can lead to explosion. Penetrating a water line causes property damage or may cause an electric shock.
- ← **Switch off the power tool immediately when the tool insert jams. Be prepared for high reaction torque that can cause kick-back.** The tool insert jams when:
 - The power tool is subject to overload or
 - It becomes wedged in the workpiece.
- ← **Hold the machine with a firm grip.** High reaction torque can briefly occur while driving in and loosening screws.
- ← **Secure the workpiece.** A workpiece clamped with clamping devices or in a vice is held more secure than by hand.
- ← **Keep your workplace clean.** Blends of materials are particularly dangerous. Dust from light alloys can burn or explode.
- ← **Always wait until the machine has come to a complete stop before placing it down.** The tool insert can jam and lead to loss of control over the power tool.
- ← **Do not open the battery.** Danger of short-circuiting.



Protect the battery against heat, e. g., also against continuous sun irradiation and fire. There is danger of explosion.

- ← **In case of damage and improper use of the battery, vapours may be emitted. Provide for fresh air and seek medical help in case of complaints.** The vapours can irritate the respiratory system.
- ← **When the battery is defective, liquid can escape and come into contact with adjacent components. Check any parts concerned.** Clean such parts or replace them, if required.
- ← **Use the battery only in conjunction with your Stayer power tool.** This measure alone protects the battery against dangerous overload.

Functional Description



Read all safety warnings and all instructions. Failure to follow the warnings and instructions may result in electric shock, fire and/or serious injury.

Product Features

The numbering of the product features refers to the illustration of the machine on the graphics page.

- 1 Screwdriver bit
- 2 Keyless chuck
- 3 Torque preselection ring
- 4 Gear selector
- 5 Battery
- 6 “Power Light”
- 7 Rotational direction switch/Forward Touch Pad PBL202BL/PBL204BL
- 8 On/Off switch / Reverse Touch Pad PBL202BL/PBL204BL
- 9 Battery unlocking button
- 10 Battery charge-control indicator
- 11 Button battery charging indication

Noise/Vibration Information

Identify additional safety measures to protect the operator from the effects of vibration such as: maintain the tool and the accessories, keep the hands warm, organisation of work patterns.

Technical Specifications











= Battery



= Voltage



= Battery power

-  = Battery charging time
-  = No load speed
-  = Tightening torque
-  = Percussions
-  = Wood drilling capacity
-  = Steel drilling capacity
-  = Stone drilling capacity
-  = Weight
- L_{WA} = Sound power level
- L_{pA} = Sound pressure level
-  = Vibration

The values given are valid for nominal voltages [U]230/240 V-50/60 Hz - 110/120 V - 60Hz. For lower voltage and models for specific countries, these values can vary.

Declaration of Conformity

The undersigned: **STAYER IBERICA, S.A.**

With address at:

Calle Sierra de Cazorla, 7
 Área Empresarial Andalucía - Sector 1
 28320 PINTO (MADRID)
 Tel.: +34 91 691 86 30 / Fax: +34 91 691 91 72

CERTIFIES

That the machine:

Type: Cordless drill/screwdriver

We declare under our sole responsibility that this product is in conformity with the following standards or standardized documents: EN 60745-1, EN 60745-2-2, EN 55014-1, EN 55014-2, EN 61000-3-2, EN 61000-3-3, according to EU Regulations 2006/42/EC, 2014/30/EU.

September 1, 2016

Ramiro de la Fuente
 Director General



  **ROHS**

Assembly

Battery Charging

- ← **Use only the battery chargers listed on the accessories page.** Only these battery chargers are matched to the lithium ion battery of your power tool.

Note: The battery is supplied partially charged. To ensure full capacity of the battery, completely charge the battery in the battery charger before using your power tool for the first time.

The lithium ion battery can be charged at any time without reducing its service life. Interrupting the charging procedure does not damage the battery.

⚠ WARNING Do not continue to press the On/Off switch after the machine has been automatically switched off. The battery can be damaged.

To remove the battery **5**, press the battery unlocking button **9** and pull the battery out of the power tool toward the rear. **Do not exert any force.**

The battery is equipped with a NTC temperature control which allows charging only within a temperature range of between 0° C and 45° C. A long battery service life is achieved in this manner.

Observe the notes for disposal.

Changing the Tool (not apply to 202-204 models)

- ← **Before any work on the machine (e. g, maintenance, tool change, etc.) as well as during transport and storage, set the rotational direction switch to the centre position.** Unintentional actuation of the On/Off switch can lead to injuries.

Open the keyless chuck **2** by turning in rotation direction **①**, until the tool can be inserted. Insert the tool.

Firmly tighten the collar of the keyless chuck **2** by hand in rotation direction **②**. This automatically locks the drill chuck.

The locking is released again to remove the tool when the collar is turned in the opposite direction.

Dust/Chip Extraction

- ← Dusts from materials such as lead-containing coatings, some wood types, minerals and metal can be harmful to one's health. Touching or breathing-in the dusts can cause allergic reactions and/or lead to respiratory infections of the user or bystanders.

Certain dusts, such as oak or beech dust, are considered as carcinogenic, especially in connection with wood-treatment additives (chromate, wood preservative). Materials containing asbestos may only be worked by specialists.

- Provide for good ventilation of the working place.
- It is recommended to wear a P2 filter-class respirator.

Observe the relevant regulations in your country for the materials to be worked.

Operation

Starting Operation

Inserting the Battery

- ← **Use only original Stayer lithium ion batteries with the voltage listed on the nameplate of your power tool.** Using other batteries can lead to injuries and pose a fire hazard.

Not apply to 202-204 models:

Set the rotational direction switch **7** to the centre position in order to avoid unintentional starting. Insert the charged battery **5** into the handle so that it can be felt to engage and faces flush against the handle.

Reversing the Rotational Direction

The rotational direction switch **7** is used to reverse the rotational direction of the machine. However, this is not possible with the On/Off switch **8** actuated.

Right Rotation: For drilling and driving in screws, push the rotational direction switch **7** left to the stop.

Setting the Torque / Setting the Operating Mode

The required torque can be preselected in 16 steps with the torque preselection ring **3**. With the correct setting, the insert tool is stopped as soon as the screw is screwed flush into the material or when the set torque is reached. Select a higher setting when driving out screws, or set to the symbol “Drilling”.

Drilling

Set the preselection ring **3** to the “Drilling without impact” symbol.

The safety clutch is deactivated in the “Drilling” position.



Impact drilling (PBL181PK - PBL1820PK PBL182PK - PBL184PK)

Set the preselection ring **3** to the “Impact drilling” symbol.

In the “Impact drilling” position, the safety clutch is deactivated and the maximum power is always effective.

Gear Selection, Mechanical

← **Actuate the gear selector 4 only when the machine is at a standstill.**

Two speed ranges can be preselected with the gear selector **4**.



Gear I:

Low speed range; for screwdriving or working with large drilling diameter.



Gear II:

High speed range; for working with small drilling diameter.

If the gear selector **4** cannot be fully engaged, lightly rotate the drive spindle with the drill bit by twisting the drill chuck.

Switching On and Off

To **start the machine**, press the On/Off switch **8** and keep it pressed.

The light **6** is lit when the On/Off switch **8** is slightly or completely pressed in and permits to light the work area when the lighting conditions are bad.

To **switch off the machine**, release the On/Off switch **8**

Start In / Out PBL202BL / PBL204BL

- Keep the tool in a natural way, with the index finger on the touch panel forward **7** and the middle finger in the reverse touch panel **8**.
- Lightly press the buttons simultaneously tactile **7-8**. Both LED work light and remaining power indicator will illuminate for a few seconds.
- Release your fingers forward reverse pads **7** and **8**. The last 5 min tool enters a sleep mode, to disable it you must push two soft buttons **7-8** and thus ready for use.
- The buttons are pressure sensitive in accordance with the pressure rate **7** or **8** must be set within the tool.

Run-on Brake

When the Touch pad 7 or 8 for PBL202 & 204 is released, the chuck brakes to a stop, thus preventing the run-on of the tool.

When driving in screws, wait until the screw is screwed in flush with the material and then release the Touch pad 7 or 8 for PBL202 & 204. By doing so, the head of the screw does not penetrate into the material.

LED	Capacity
Lighting green	> 60%
Lighting yellow	30-60%
Lighting red	<30%

Working Advice

← **Apply the power tool to the screw only when it is switched off.** Rotating tool inserts can slip off.

Tips

After longer periods of working at low speed, allow the machine to cool down by running it for approx. 3 minutes at maximum speed with no load.

For drilling in metal, use only perfectly sharpened HSS drill bits (HSS=high-speed steel). The appropriate quality is guaranteed by the Stayer accessories program.

Before screwing larger, longer screws into hard materials, it is advisable to predrill a pilot hole with the core diameter of the thread to approx. $\frac{2}{3}$ of the screw length.

Maintenance and Service

Maintenance and Cleaning

- ← **Before any work on the machine (e. g., maintenance, tool change, etc.) as well as during transport and storage, set the rotational direction switch to the centre position.** Unintentional actuation of the On/Off switch can lead to injuries.
- ← **For safe and proper working, always keep the machine and ventilation slots clean.**

When the battery is no longer operative, please refer to an authorised after-sales service agent for Stayer power tools.

If the machine should fail despite the care taken in manufacturing and testing procedures, repair should be carried out by an after-sales service centre for Stayer power tools.

Transport

The battery is tested according to UN document ST/SG/AC.10/11/Rev.4 Part III, subsection 38.3. It has effective protection against internal overpressure and short circuiting as well as devices for the prevention of violent rupture and dangerous reverse current flow.

The lithium-equivalent content in the battery is below applicable limit values. Therefore, the battery is not subject to national or international regulations pertaining to dangerous mediums, neither as an individual component nor when inserted into a machine. However, the regulations governing dangerous goods may be relevant when transporting several batteries. In this case, it can be necessary to comply with special conditions (e. g., concerning the packaging).

Disposal

The machine, accessories and packaging should be sorted for environmental-friendly recycling.

Only for EC countries:



Do not dispose of power tools into household waste!

According to the European Guideline 2012/19/EU for Waste Electrical and Electronic Equipment and its implementation into national

right, power tools that are no longer usable must be collected separately and disposed of in an environmentally correct manner.

Battery packs/batteries:

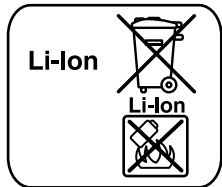

Li-Ion:

Please observe the instructions in section "Transport",

Do not dispose of battery packs/batteries into household waste, fire or water. Battery packs/batteries should be collected, recycled or disposed of in an environmental-friendly manner.

Only for EC countries:

Defective or dead out battery packs/batteries must be recycled according to the guideline 2013/56/EU.

Sicherheitshinweise für Bohrmaschinen und Schrauber

- ← **Tragen Sie Gehörschutz beim Schlagbohren.** Die Einwirkung von Lärm kann Gehörverlust bewirken.
- ← **Benutzen Sie mit dem Gerät gelieferte Zusatzhandgriffe.** Der Verlust der Kontrolle kann zu Verletzungen führen.
- ← **Halten Sie das Gerät an den isolierten Griffflächen, wenn Sie Arbeiten ausführen, bei denen das Einsatzwerkzeug oder die Schraube verborgene Stromleitungen treffen kann.** Der Kontakt mit einer spannungsführenden Leitung kann auch metallene Geräteteile unter Spannung setzen und zu einem elektrischen Schlag führen.
- ← **Verwenden Sie geeignete Suchgeräte, um verborgene Versorgungsleitungen aufzuspüren, oder ziehen Sie die örtliche Versorgungsgesellschaft hinzu.** Kontakt mit Elektroleitungen kann zu Feuer und elektrischem Schlag führen. Beschädigung einer Gasleitung kann zur Explosion führen. Eindringen in eine Wasserleitung verursacht Sachbeschädigung.
- ← **Schalten Sie das Elektrowerkzeug sofort aus, wenn das Einsatzwerkzeug blockiert. Seien Sie auf hohe Reaktionsmomente gefasst, die einen Rückschlag verursachen.** Das Einsatzwerkzeug blockiert wenn:
 - das Elektrowerkzeug überlastet wird oder
 - es im zu bearbeitenden Werkstück verankert.
- ← **Halten Sie das Elektrowerkzeug gut fest.** Beim Festziehen und Lösen von Schrauben können kurzfristig hohe Reaktionsmomente auftreten.
- ← **Sichern Sie das Werkstück.** Ein mit Spannvorrichtungen oder Schraubstock festgehaltenes Werkstück ist sicherer gehalten als mit Ihrer Hand.
- ← **Halten Sie Ihren Arbeitsplatz sauber.** Materialmischungen sind besonders gefährlich. Leichtmetallstaub kann brennen oder explodieren.
- ← **Warten Sie, bis das Elektrowerkzeug zum Stillstand gekommen ist, bevor Sie es ablegen.** Das Einsatzwerkzeug kann sich verhalten und zum Verlust der Kontrolle über das Elektrowerkzeug führen.

- ← **Öffnen Sie den Akku nicht.** Es besteht die Gefahr eines Kurzschlusses.



Schützen Sie den Akku vor Hitze, z. B. auch vor dauernder Sonneneinstrahlung, und Feuer. Es besteht Explosionsgefahr.

- ← **Bei Beschädigung und unsachgemäßem Gebrauch des Akkus können Dämpfe austreten. Führen Sie Frischluft zu und suchen Sie bei Beschwerden einen Arzt auf.** Die Dämpfe können die Atemwege reizen.
- ← **Bei defektem Akku kann Flüssigkeit austreten und angrenzende Gegenstände benetzen. Überprüfen Sie betroffene Teile.** Reinigen Sie diese oder tauschen Sie sie gegebenenfalls aus.
- ← **Verwenden Sie den Akku nur in Verbindung mit Ihrem Stayer Elektrowerkzeug.** Nur so wird der Akku vor gefährlicher Überlastung geschützt.

Funktionsbeschreibung



Lesen Sie alle Sicherheitshinweise und Anweisungen. Versäumnisse bei der Einhaltung der Sicherheitshinweise und Anweisungen können elektrischen Schlag, Brand

und/oder schwere Verletzungen verursachen.

Abgebildete Komponenten

Die Nummerierung der abgebildeten Komponenten bezieht sich auf die Darstellung des Elektrowerkzeuges auf der Grafikseite.

- 1 Schrauberbit
- 2 Schnellspannbohrfutter
- 3 Einstellring Drehmomentvorwahl
- 4 Gangwahlschalter
- 5 Akku
- 6 Lampe „Power Light“
- 7 Drehrichtungsumschalter / Stufenschalt PBL202BL/PBL204BL
- 8 Ein-/Ausschalter / berühren Umkehrschalter PBL202BL/PBL204BL
- 9 Akku-Entriegelungstaste
- 10 Akku-Ladezustandsanzeige
- 11 Taste Batterieladeanzeige

Geräusch-/Vibrationsinformation

Legen Sie zusätzliche Sicherheitsmaßnahmen zum Schutz des Bedieners vor der Wirkung von Schwingungen fest wie zum Beispiel: Wartung von Elektrowerkzeug und Einsatzwerkzeugen, Warmhalten der Hände, Organisation der Arbeitsabläufe.

Gerätekenwerte

	= Batterie
	= Nennspannung
	= Akku-Leistung
	= Ladezeit
	= Leerlaufdrehzahl
	= Drehmoment
	= Schlagzeug
	= Cut Holz
	= Schneiden Stahl
	= Schneiden Stein
	= Gewicht
L_{WA}	= Schalleistungspegel
L_{pA}	= Schalldruckpegel
	= Vibration

Die werte revalid bei einer nennspannungen für [U] 230/240 V-50/60 Hz - 110/120 V - 60 Hz. Bei niedrigeren Spannungen und in länderspezifischen Ausführungen Land können diese Werte variieren.

Konformitätserklärung

Der Unterzeichnende: STAYER IBÉRICA, S.A.
Directed:

Calle Sierra de Cazorla, 7
Área Empresarial Andalucía - Sector 1
28320 PINTO (MADRID)
Tel.: +34 902 91 86 81
Fax: +34 91 691 91 72

BESCHEINIGT

Das Maschinen:

Typ: Akku-Bohrschrauber



Erklären unter unserer Verantwortung, dass das Produkt unter "Technische Daten" beschrieben im Einklang mit den Normen oder normativen Dokumenten wie folgt lautet: EN 60745-1, EN 60745-2-2, EN 55014-1, EN 55014-2, EN 61000-3-

2, EN 61000-3-3 in Übereinstimmung mit den Vorschriften 2006/42/EC, 2014/30/EU.

1. September 2016

Ramiro de la Fuente
Director Manager



  RÖHS

Montage

Akku laden

← **Benutzen Sie nur die auf der Zubehörseite aufgeführten Ladegeräte.** Nur diese Ladegeräte sind auf den bei Ihrem Elektrowerkzeug verwendeten Li-Ionen-Akku abgestimmt.

Hinweis: Der Akku wird teilgeladen ausgeliefert. Um die volle Leistung des Akkus zu gewährleisten, laden Sie vor dem ersten Einsatz den Akku vollständig im Ladegerät auf.

Der Li-Ionen-Akku kann jederzeit aufgeladen werden, ohne die Lebensdauer zu verkürzen. Eine Unterbrechung des Ladevorganges schädigt den Akku nicht.

ACHTUNG Drücken Sie nach dem automatischen Abschalten des Elektrowerkzeuges nicht weiter auf den Ein-/Aus-schalter. Der Akku kann beschädigt werden.

Zur Entnahme des Akkus **5** drücken Sie die Entriegelungstaste **9** und ziehen den Akku nach hinten aus dem Elektrowerkzeug. **Wenden Sie dabei keine Gewalt an.**

Der Akku ist mit einer NTC-Temperaturüberwachung ausgestattet, welche ein Aufladen nur im Temperaturbereich zwischen 0 °C und 45 °C zulässt. Dadurch wird eine hohe Akku-Lebensdauer erreicht.

Beachten Sie die Hinweise zur Entsorgung.

Werkzeugwechsel

← **Bringen Sie vor allen Arbeiten am Elektrowerkzeug (z.B. Wartung, Werkzeugwechsel etc.) sowie bei dessen Transport und Aufbewahrung den Drehrichtungsumschalter in Mittelstellung.** Bei unbeabsichtigtem Betätigen des Ein-/Ausschalters besteht Verletzungsgefahr.

Öffnen Sie das Schnellspannbohrfutter **2** durch Drehen in Drehrichtung ①, bis das Werkzeug eingesetzt werden kann. Setzen Sie das Werkzeug ein.

Drehen Sie die Hülse des Schnellspannbohrfutters **2** in Drehrichtung ② von Hand kräftig zu. Das Bohrfutter wird dadurch automatisch verriegelt.

Die Verriegelung löst sich wieder, wenn Sie zum Entfernen des Werkzeuges die Hülse in Gegenrichtung drehen.

Staub-/Späneabsaugung

- ← Stäube von Materialien wie bleihaltigem Anstrich, einigen Holzarten, Mineralien und Metall können gesundheitsschädlich sein. Berühren oder Einatmen der Stäube können allergische Reaktionen und/oder Atemwegserkrankungen des Benutzers oder in der Nähe befindlicher Personen hervorrufen. Bestimmte Stäube wie Eichen- oder Buchenstaub gelten als krebserzeugend, besonders in Verbindung mit Zusatzstoffen zur Holzbehandlung (Chromat, Holzschutzmittel). Asbesthaltiges Material darf nur von Fachleuten bearbeitet werden.
 - Sorgen Sie für gute Belüftung des Arbeitsplatzes.
 - Es wird empfohlen, eine Atemschutzmaske mit Filterklasse P2 zu tragen.

Beachten Sie in Ihrem Land gültige Vorschriften für die zu bearbeitenden Materialien.

Betrieb

Inbetriebnahme

Akku einsetzen

- ← **Verwenden Sie nur original Stayer Li-Ionen-Akkus mit der auf dem Typenschild Ihres Elektrowerkzeugs angegebenen Spannung. Der Gebrauch von anderen Akkus kann zu Verletzungen und Brandgefahr führen.**

Stellen Sie den Drehrichtungsumschalter **7** auf die Mitte, um ein unbeabsichtigtes Einschalten zu verhindern. Setzen Sie den geladenen Akku **5** in den Griff ein, bis dieser spürbar einrastet und bündig am Griff anliegt.

Drehrichtung einstellen

Mit dem Drehrichtungsumschalter **7** können Sie die Drehrichtung des Elektrowerkzeuges ändern. Bei gedrücktem Ein-/Ausschalter **8** ist dies jedoch nicht möglich.

Rechtslauf: Zum Bohren und Eindrehen von Schrauben drücken Sie den Drehrichtungsumschalter **7** nach links bis zum Anschlag durch.

Drehmoment vorwählen / Betriebsart einstellen

Mit dem Einstellring Drehmomentvorwahl **3** können Sie das benötigte Drehmoment in 10 Stufen vorwählen. Bei richtiger Einstellung wird das Einsatzwerkzeug gestoppt, sobald die Schraube bündig in das Material eingedreht ist bzw. das eingestellte Drehmoment erreicht ist. Wählen Sie beim Herausdrehen von Schrauben eventuell eine höhere Einstellung bzw. stellen Sie auf das Symbol „Bohren“.

Bohren

Drehen Sie den Einstellring **3** auf das Symbol „Bohren ohne Schlag“.

In Position „Bohren“ ist die Überrasstkupplung deaktiviert.



Schlagbohren (PBL181PK - PBL1820PK PBL182PK - PBL184PK)

Stellen Sie den Einstellring **3** auf das Symbol „Schlagbohren“.

In Position „Schlagbohren“ ist die Überrasstkupplung deaktiviert und stets die maximale Leistung wirksam.

Mechanische Gangwahl

- ← **Betätigen Sie den Gangwahlschalter 4 nur bei Stillstand des Elektrowerkzeugs.**

Mit dem Gangwahlschalter **4** können 2 Drehzahlbereiche vorgewählt werden.



Gang I:

Niedriger Drehzahlbereich; zum Schrauben oder zum Arbeiten mit großem Bohrdurchmesser.



Gang II:

Hoher Drehzahlbereich; zum Arbeiten mit kleinem Bohrdurchmesser.

Lässt sich der Gangwahlschalter **4** nicht bis zum Anschlag schwenken, drehen Sie die Antriebspindel mit dem Bohrer etwas.

Ein-/Ausschalten

Drücken Sie zur **Inbetriebnahme** des Elektrowerkzeuges den Ein-/Ausschalter **8** und halten Sie ihn gedrückt.

Die Lampe **6** leuchtet bei leicht oder vollständig gedrücktem Ein-/Ausschalter **8** und ermöglicht das Ausleuchten des Arbeitsbereiches bei ungünstigen Lichtverhältnissen.

Um das Elektrowerkzeug **auszuschalten** lassen Sie den Ein-/Ausschalter **8** los.

Anmelden / Abmelden PBL202BL / PBL204BL

- Halten Sie das Werkzeug in einer natürlichen Weise, mit dem Zeigefinger auf dem Touch Panel nach vorne **7** und sein Herz in der umgekehrten Finger Touch Panel **8**.
- Drücken Sie leicht die Tasten gleichzeitig táctiles7-8. Beide LED-Arbeitslicht und Reststromanzeige für einige Sekunden zu beleuchten.
- Lassen Sie Ihre Finger rückwärts vorwärts Pads 7 und 8. Die letzten 5 min Werkzeug in einen Schlafmodus, um es zu deaktivieren, müssen Sie zwei Soft-Tasten **7- 8** und somit bereit für den Einsatz zu schieben.
- Die Tasten sind Druck in Übereinstimmung mit der Druckstufe **7** oder **8** muss innerhalb des Werkzeugs eingestellt werden empfindlich.

Auslaufbremse

Beim Loslassen des Ein-/Ausschalters **8** wird das Bohrfutter abgebremst und dadurch das Nachlaufen des Einsatzwerkzeuges verhindert.

Lassen Sie beim Eindrehen von Schrauben den Ein-/Ausschalter **8** erst dann los, wenn die Schraube bündig in das Werkstück eingedreht ist. Der Schraubenkopf dringt dann nicht in das Werkstück ein.

LED	Kapazität
Dauerlicht Grün	> 60%
Dauerlicht gelb	30-60%
Dauerlicht rot	< 30%

Arbeitshinweise

← **Setzen Sie das Elektrowerkzeug nur ausgeschaltet auf die Schraube auf.** Sich drehende Einsatzwerkzeuge können abrutschen.

Tipps

Nach längerem Arbeiten mit kleiner Drehzahl sollten Sie das Elektrowerkzeug zur Abkühlung ca. 3 Minuten lang bei maximaler Drehzahl im Leerlauf drehen lassen.

Verwenden Sie beim Bohren in Metall nur einwandfreie, geschärfte HSS-Bohrer (HSS=Hochleistungs-Schnellschnittstahl). Entsprechende Qualität garantiert das Stayer-Zubehör-Programm.

Vor dem Eindrehen größerer, längerer Schrauben in harte Werkstoffe sollten Sie mit dem Kerndurchmesser des Gewindes auf etwa $\frac{2}{3}$ der Schraubenlänge vorbohren.

Wartung und Service

Wartung und Reinigung

← **Bringen Sie vor allen Arbeiten am Elektrowerkzeug (z.B. Wartung, Werkzeugwechsel etc.) sowie bei dessen Transport und Aufbewahrung den Drehrichtungsumschalter in Mittelstellung.** Bei unbeabsichtigtem Betätigen des Ein-/Ausschalters besteht Verletzungsgefahr.

← **Halten Sie das Elektrowerkzeug und die Lüftungsschlitze sauber, um gut und sicher zu arbeiten.**

Ist der Akku nicht mehr funktionsfähig, wenden Sie sich bitte an eine autorisierte Kundendienststelle für Stayer-Elektrowerkzeuge.

Sollte das Elektrowerkzeug trotz sorgfältiger Herstellungs- und Prüfverfahren einmal ausfallen, ist die Reparatur von einer autorisierten Kundendienststelle für Stayer-Elektrowerkzeuge ausführen zu lassen.

Geben Sie bei allen Rückfragen und Ersatzteilbestellungen bitte unbedingt die 10-stellige Sachnummer laut Typenschild des Elektrowerkzeuges an.

Transport

Der Akku ist nach UN-Handbuch ST/SG/AC.10/11/Rev.4 Teil III, Unterabschnitt 38.3 getestet. Er hat einen wirksamen Schutz gegen inneren Überdruck und Kurzschluss sowie Einrichtungen zur Verhinderung von Gewaltbruch und gefährlichem Rückstrom.

Die im Akku enthaltene Lithiumäquivalent-Menge liegt unterhalb einschlägiger Grenzwerte. Daher unterliegt der Akku weder als Einzelteil noch in ein Gerät eingesetzt den nationalen und internationalen Gefahrgutvorschriften. Die Gefahrgutvorschriften können jedoch beim Transport mehrerer Akkus relevant sein. Es kann in diesem Fall notwendig sein, besondere Bedingungen (z.B. bei der Verpackung)

Entsorgung

Elektrowerkzeuge, Zubehör und Verpackungen sollen einer umweltgerechten Wiederverwertung zugeführt werden.

Nur für EU-Länder:



Werfen Sie Elektrowerkzeuge nicht in den Hausmüll!
Gemäß der Europäischen Richtlinie 2012/19/EU über Elektro- und Elektronik-Altgeräte und ihrer Umsetzung in nationales Recht müs-

sen nicht mehr gebrauchsfähige Elektrowerkzeuge getrennt gesammelt und einer umweltgerechten Wiederverwertung zugeführt werden.

Akkus/Batterien:

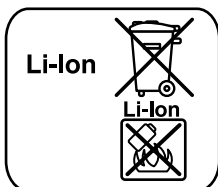

Li-Ion:

Bitte beachten Sie die Hinweise im Abschnitt „Transport“, Seite 14.

Werfen Sie Akkus/Batterien nicht in den Hausmüll, ins Feuer oder in s Wasser. Akkus/Batterien sollen gesammelt, recycelt oder auf umweltfreundliche Weise entsorgt werden.

Nur für EU-Länder:

Gemäß der Richtlinie 2013/56/EU müssen defekte oder verbrauchte Akkus/Batterien recycelt werden.

Avertissements de sécurité pour perceuses et visseuses

- ← **Porter des protecteurs d'oreilles lors du perçage avec des perceuses à percussion.** L'exposition aux bruits peut provoquer une perte de l'audition.
- ← **Utiliser la(les) poignée(s) auxiliaire(s) fournie(s) avec l'outil.** La perte de contrôle peut provoquer des blessures.
- ← **Tenir l'outil par les surfaces de préhension isolées, lors de la réalisation d'une opération au cours de laquelle l'organe de coupe ou la vis peut entrer en contact avec un câblage non apparent.** Le contact avec un fil « sous tension » peut également mettre « sous tension » les parties métalliques exposées de l'outil électrique et provoquer un choc électrique sur l'opérateur.
- ← **Utiliser des détecteurs appropriés afin de déceler des conduites cachées ou consulter les entreprises d'approvisionnement locales.** Un contact avec des conduites d'électricité peut provoquer un incendie ou un choc électrique. Un endommagement d'une conduite de gaz peut provoquer une explosion. La perforation d'une conduite d'eau provoque des dégâts matériels.
- ← **Arrêtez immédiatement l'appareil électrique lorsque l'outil coince. Attendez-vous à des couples de réaction importants causant un contrecoup.** L'outil se bloque lorsque :
 - l'appareil électrique est surchargé ou
 - lorsqu'il coince dans la pièce à travailler.
- ← **Bien tenir l'appareil électroportatif.** Lors du vissage ou du dévissage, il peut y avoir des couples de réaction instantanés élevés.
- ← **Bloquer la pièce à travailler.** Une pièce à travailler serrée par des dispositifs de serrage ou dans un étau est fixée de manière plus sûre que tenue dans les mains.
- ← **Tenir propre la place de travail.** Les mélanges de matériaux sont particulièrement dangereux. Les poussières de métaux légers peuvent être explosives ou inflammables.
- ← **Avant de déposer l'outil électroportatif, attendre que celui-ci soit complètement à l'arrêt.** L'outil risque de se coincer, ce qui entraîne une perte de contrôle de l'outil électroportatif.
- ← **Ne pas ouvrir l'accu.** Risque de court-circuit.



Protéger l'accu de toute source de chaleur, comme p. ex. l'expositon directe au soleil et au feu. Il y a risque d'explosion.

- ← **En cas d'endommagement et d'utilisation non conforme de l'accu, des vapeurs peuvent s'échapper. Ventiler le lieu de travail et, en cas de malaises, consulter un médecin.** Les vapeurs peuvent entraîner des irritations des voies respiratoires.
- ← **Lorsque l'accu est défectueux, du liquide peut sortir et enduire les objets avoisinants. Contrôler les éléments concernés.** Les nettoyer ou, le cas échéant, les remplacer.
- ← **N'utilisez l'accu qu'avec votre outil électroportatif Stayer.** Seulement ainsi l'accu est protégé contre une surcharge dangereuse.

Description du fonctionnement



Lire tous les avertissements et indications. Le non-respect des avertissements et instructions indiqués ci-après peut entraîner un choc électrique, un incendie et/ou de graves blessures sur les personnes.

Éléments de l'appareil













La numérotation des éléments de l'appareil se réfère à la représentation de l'outil électroportatif sur la page graphique.

- 1 Embout
- 2 Mandrin automatique
- 3 Bague de réglage de présélection du couple
- 4 Commutateur de vitesse
- 5 Accu
- 6 Lampe « Power Light »
- 7 Commutateur du sens de rotation / commutateur à prises PBL202BL/PBL204BL
- 8 Interrupteur Marche/Arrêt / toucher contacteur de marche arrière PBL202BL/PBL204BL
- 9 Touche de déverrouillage de l'accumulateur
- 10 Voyant lumineux indiquant l'état de charge de l'accu
- 11 Pile bouton indication de charge

Bruits et vibrations

Déterminez des mesures de protection supplémentaires pour protéger l'utilisateur des effets de vibrations, telles que par exemple : Entretien de l'outil électroportatif et des outils de travail, maintenir les mains chaudes, organisation des opérations de travail.

Caractéristiques techniques

	= Batterie
	= Tension
	= Alimentation par batterie
	= Temps de charge
	= Nombre de tour
	= Couple maxi
	= Percussions
	= Diamètre de perçage pour bois
	= Diamètre de perçage pour metal
	= Diamètre de perçage pour pierre
	= Poids
L_{WA}	= Niveau de puissance acoustique
L_{PA}	= Niveau de pression sonore
	= Vibration

Ces indications sont valables pour des tensions nominales de [U] 230/240 V- 50/60 Hz- 110/120 V - 60 Hz. Ces indications peuvent varier pour des tensions plus basses ainsi que pour des versions spécifiques a certains pays.

Déclaration de conformité

Le soussigné: **STAYER IBERICA, S.A.**
Dont l'adresse est:

Calle Sierra de Cazorla, 7
Área Empresarial Andalucía - Sector 1
28320 PINTO (MADRID)
Tel.: +34 91 691 86 30
Télécopie: +34 91 691 91 72

CERTIFIÉ

Que la machine
Type: Perceuse-visseuse sans fil

Nous déclarons sous notre seule et unique responsabilité que ce produit est conforme aux normes ou documents normalisés suivants: EN 60745-1, EN 60745-2-2, EN 55014-1, EN 55014-2, EN 61000-3-2, EN 61000-3-3, conformément aux réglementations 2006/42/EC, 2014/30/EU.

Ramiro de la Fuente
Directeur général
1 septembre 2016



Montage

Charger l'accu

← **N'utiliser que les chargeurs indiqués sur la page des accessoires.** Seuls ces chargeurs sont adaptés à l'accu à ions lithium utilisé dans votre outil électroportatif.

Note : L'accu est fourni en état de charge faible. Afin de garantir la puissance complète de l'accu, charger complètement l'accu dans le chargeur avant la première mise en service.

L'accu à ions lithium peut être rechargé à tout moment, sans que sa durée de vie n'en soit réduite. Le fait d'interrompre le processus de charge n'endommage pas l'accu.

⚠ ATTENTION Après la mise hors fonctionnement automatique de l'outil électroportatif, ne plus appuyer sur l'interrupteur Marche/Arrêt. L'accu peut être endommagé.

Pour sortir l'accu **5**, appuyer sur la touche de déverrouillage **9** et sortir l'accu par derrière de l'outil électroportatif. **Ne pas forcer.**

L'accu est équipé d'une surveillance NTC de température qui ne permet de charger l'accu que dans la plage de température entre 0 °C et 45 °C. La durée de vie de l'accu s'en trouve augmentée.

Respectez les indications concernant l'élimination.

Changement de l'outil

← **Avant d'effectuer des travaux sur l'appareil (p. ex. travaux d'entretien, changement d'outils, etc.) et avant de le transporter ou stocker, toujours mettre le commutateur de sens de rotation en position médiane.** Il y a risque de blessure lorsqu'on appuie par mégarde sur l'interrupteur Marche/Arrêt.

Ouvrir le mandrin automatique **2** par un mouvement de rotation dans le sens de rotation **①** jusqu'à ce que l'outil puisse être monté. Mettre en place l'outil.

Tourner fortement à la main la douille du mandrin automatique **2** dans le sens de rotation **②**. Le mandrin de perçage se trouve alors verrouillé automatiquement.

Le verrouillage peut être desserré lorsqu'on tourne la douille en sens inverse afin d'enlever l'outil.

Aspiration de poussières/de copeaux

← Les poussières de matériaux tels que peintures contenant du plomb, certains bois, minéraux ou métaux, peuvent être nuisibles à la santé. Toucher ou aspirer les poussières peut entraîner des réactions allergiques et/ou des maladies respiratoires auprès de l'utilisateur ou de personnes se trouvant à proximité.

Certaines poussières telles que les poussières de chêne ou de hêtre sont considérées cancérogènes, surtout en connexion avec des additifs pour le traitement de bois (chromate, lazure). Les matériaux contenant de l'amiante ne doivent être travaillés que par des personnes qualifiées.

- Veillez à bien aérer la zone de travail.
- Il est recommandé de porter un masque respiratoire de la classe de filtre P2.

Respectez les règlements en vigueur dans votre pays spécifiques aux matériaux à traiter.

Mise en marche

Mise en service

Monter l'accu

← **N'utiliser que des accus à ions lithium d'origine Stayer dont la tension correspond à celle indiquée sur la plaque signalétique de l'outil électroportatif.** L'utilisation de tout autre accumulateur peut entraîner des blessures et des risques d'incendie.

Mettez le commutateur de sens de rotation **7** en position médiane pour éviter une mise en marche non-intentionnée de l'appareil. Montez l'accu chargé **5** dans la poignée jusqu'à ce qu'il s'encliquette de façon perceptible et correcte.

Régler le sens de rotation

Avec le commutateur de sens de rotation **7** le sens de rotation de l'outil électroportatif peut être inversé. Ceci n'est cependant pas possible, quand l'interrupteur Marche/Arrêt **8** est appuyé.

Rotation à droite : Pour percer et visser, tourner le commutateur du sens de rotation **7** à fond vers la gauche.

Présélection du couple / Régler le mode de service

A l'aide de la bague de réglage de présélection du couple **3**, il est possible de présélectionner le couple nécessaire par 10 étapes. Lorsque le réglage du couple est correct, l'outil de travail est arrêté dès que la vis est juste au même niveau que la surface du matériau et que le couple réglé est atteint.

Pour dévisser les vis, éventuellement choisir un réglage plus élevé ou régler sur le symbole « Perçage ».

Perçage

Tourner la bague de réglage **3** sur le symbole « Perçage sans percussion »

Dans la position « Perçage » l'embrayage à crans est désactivé.



Perçage à percussion

(PBL181PK - PBL1820PK - PBL182PK - PBL184PK)

Mettre la bague de réglage **3** sur le symbole « Perçage à percussion ».

Dans la position « perçage à percussion », l'embrayage à crans est désactivé et la puissance maximale est efficace en permanence.

Sélection mécanique de la vitesse

← **N'actionner le commutateur de vitesse 4 qu'à l'arrêt total de l'appareil électroportatif.**

A l'aide du commutateur de vitesse **4**, il est possible de présélectionner deux plages de vitesse de rotation.



Vitesse I:

Faible plage de vitesse de rotation ; pour le vissage ou pour travailler avec des diamètres de perçage importants.



Vitesse II:

Plage de vitesse de rotation élevée ; pour petits diamètres de perçage.

Au cas où le commutateur de vitesse **4** ne se laisserait pas tourner à fond, tourner légèrement la broche d'entraînement munie du foret.

Mise en Marche/Arrêt

Pour **mettre** l'outil électroportatif en marche, appuyer sur l'interrupteur Marche/Arrêt **8** et le maintenir appuyé.

La lampe **6** s'allume lorsque l'interrupteur Marche/Arrêt **8** est enfoncé un peu ou complètement et permet d'éclairer la zone de travail lorsque l'éclairage est mauvais.

Pour arrêter l'outil **électroportatif** relâchez l'interrupteur Marche/Arrêt **8**.

Connexion / Déconnexion PBL202BL / PBL204BL

- Gardez l'outil d'une manière naturelle, avec l'index sur l'écran tactile avant **7** et son cœur dans le panneau de toucher du doigt inverse **8**.

- Appuyez légèrement sur les touches simultanément tactiles **7-8**. L'éclairage du travail de LED et indicateur d'énergie restante illumineront pendant quelques secondes.

- Libérez vos doigts avant arrière tampons **7** et **8**. Le dernier outil de 5 min entre dans un mode de sommeil, pour le désactiver, vous devez appuyer sur deux touches programmables **7-8** et donc prêt à l'emploi.

- Les boutons sont sensibles à la pression en fonction du taux de pression **7** ou **8** doivent être réglés au sein de l'outil.

Frein de ralentissement

Dès qu'on lâche l'interrupteur Marche/Arrêt **8**, le mandrin de perçage est freiné afin d'empêcher le ralentissement par inertie de l'outil de travail.

Lors du serrage de vis, ne relâchez l'interrupteur Marche/Arrêt **8** que lorsque la vis ne déborde plus la pièce à travailler. La tête de la vis ne sera pas enfoncée dans la pièce à travailler.

LED	Capacité
Lumière verte	> 60%
Lumière jaune	30-60%
Lumière rouge	< 30%

Instructions d'utilisation

← **Poser l'outil électroportatif sur la vis seulement lorsque l'appareil est éteint.** Les outils de travail en rotation peuvent glisser.

Conseils

Après avoir travaillé à une petite vitesse de rotation pendant une période relativement longue, faire travailler l'outil électroportatif à vide à la vitesse de rotation maximale pendant une durée de 3 minutes environ afin de le laisser refroidir.

Pour percer dans le métal, n'utiliser que des forets HSS aiguisés et en parfait état (HSS = aciers super rapides). La gamme d'accessoires Stayer vous assure la qualité nécessaire.

Avant de visser des vis d'un certain diamètre et d'une certaine longueur dans des matériaux durs, il est recommandé d'effectuer un préperçage à l'aide du diamètre de l'âme du filet d'environ $\frac{2}{3}$ de la longueur de vis.

Entretien et service après-vente

Nettoyage et entretien

← **Avant d'effectuer des travaux sur l'appareil (p. ex. travaux d'entretien, changement d'outils, etc.) et avant de le transporter ou stocker, toujours mettre le commutateur de sens de rotation en position médiane.** Il y a risque de blessure lorsqu'on appuie par mégarde sur l'interrupteur Marche/Arrêt.

← **Tenez toujours propres l'outil électroportatif ainsi que les ouïes de ventilation afin d'obtenir un travail impeccable et sûr.**

Au cas où l'accu ne fonctionnerait plus, veuillez vous adresser à une station de service après-vente agréée pour outillage Stayer.

Si, malgré tous les soins apportés à la fabrication et au contrôle de l'appareil, celui-ci devait avoir un défaut, la réparation ne doit être confiée qu'à une station de service après-vente agréée pour outillage Stayer.

Pour toute demande de renseignement ou commande de pièces de rechange, précisez-nous impérativement le numéro d'article à dix chiffres de l'outil électroportatif indiqué sur la plaque signalétique.

Transport

L'accu a été testé suivant le manuel de l'ONU ST/SG/AC.10/11/Rév.4 partie III, chapitre 38.3. Il est doté d'une protection effective contre une surpression intérieure et les courts-circuits ainsi que de dispositifs empêchant toute destruction par la force et un courant de retour dangereux. La quantité d'équivalent de lithium se trouvant dans l'accu est inférieure aux valeurs limites correspondantes. En tant que pièce détachée ou intégrée dans un appareil, un accu n'est donc pas soumis aux prescriptions concernant les transports de matériaux dangereux. Cependant ces prescriptions peuvent s'appliquer au transport de plusieurs accus. Dans un tel cas, il peut s'avérer nécessaire de respecter certaines conditions particulières, par ex. pour l'emballage).

Ne pas jeter les accus/piles dans les ordures ménagères, ni dans les flammes ou l'eau. Les accus/piles doivent être collectés, recyclés ou éliminés en conformité avec les réglementations se rapportant à l'environnement.

Seulement pour les pays de l'Union Européenne :

Les accus/piles usés ou défectueux doivent être recyclés conformément à la directive 2013/56/EU.

Elimination des déchets

Les outils électroportatifs, ainsi que leurs accessoires et emballages, doivent pouvoir suivre chacun une voie de recyclage appropriée.

Seulement pour les pays de l'Union Européenne :



Ne jetez pas votre appareil électroportatif avec les ordures ménagères !

Conformément à la directive européenne 2012/19/EU relative aux déchets d'équipements électriques

et électroniques et sa réalisation dans les lois nationales, les outils électroportatifs dont on ne peut plus se servir doivent être séparés et r suivre une voie de recyclage appropriée.

Accus/piles :

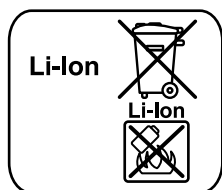

Ion lithium :

Veuillez respecter les indications données dans le chapitre « Transport »

Indicações de segurança para berbequins e aparafusadoras

- ← **Usar protecção auricular ao furar com percussão.** Ruídos podem provocar a perda da audição.
- ← **Utilizar os punhos adicionais fornecidos com a ferramenta eléctrica.** A perda de controlo pode provocar lesões.
- ← **Segurar o aparelho pelas superfícies isoladas ao executar trabalhos durante os quais a ferramenta de trabalho ou o parafuso possam atingir cabos eléctricos escondidos.** O contacto com um cabo sob tensão também pode colocar sob tensão as peças metálicas do aparelho e levar a um choque eléctrico.
- ← **Utilizar detectores apropriados, para encontrar cabos escondidos, ou consultar a companhia eléctrica local.** O contacto com cabos eléctricos pode provocar incêndio e choques eléctricos. Danos em tubos de gás podem levar à explosão. A infiltração num cano de água provoca danos materiais.
- ← **Desligar imediatamente a ferramenta eléctrica, caso a ferramenta de aplicação bloquear. Esteja atento para altos momentos de reacção que provoquem um contra-golpe.** A ferramenta de trabalho é bloqueada quando:
 - a ferramenta eléctrica é sobrecarregada ou
 - se for emperrada na peça a ser trabalhada.
- ← Segurar a ferramenta eléctrica com firmeza. Ao apertar ou soltar parafusos podem ocorrer, por instantes, altos momentos de reacção.
- ← **Fixar a peça a ser trabalhada.** Uma peça a ser trabalhada fixa com dispositivos de aperto ou com torno de bancada está mais firme do que segurada com a mão.
- ← **Manter o seu local de trabalho limpo.** Misturas de material são especialmente perigosas. Pó de metal leve pode queimar ou explodir.
- ← **Espere a ferramenta eléctrica parar completamente, antes de depositá-la.** A ferramenta de aplicação pode emperrar e levar à perda de controlo sobre a ferramenta eléctrica.
- ← **Não abrir o acumulador.** Há risco de um curto-circuito.



Proteger o acumulador contra calor, p. ex. também contra uma permanente radiação solar, e fogo. Há risco de explosão.

- ← **Em caso de danos e de utilização incorrecta do acumulador, podem escapar vapores. Arejar bem o local de trabalho e consultar um médico se forem constatados quaisquer sintomas.** É possível que os vapores irrite as vias respiratórias.
- ← **Se o acumulador estiver com defeito, o fluido poderá escorrer e danificar as peças adjacentes. Controlar as peças em questão.** Estas peças devem ser limpas e se necessário substituídas.
- ← **Só utilizar o acumulador junto com a sua ferramenta eléctrica Stayer.** Só assim é que o seu acumulador é protegido contra perigosa sobrecarga.

Descrição de funções



Devem ser lidas todas as indicações de advertência e todas as instruções. O desrespeito das advertências e instruções apresentadas abaixo pode causar choque eléctrico, incêndio e/ou graves lesões.

Componentes ilustrados













A numeração dos componentes ilustrados refere-se à apresentação da ferramenta eléctrica na página de esquemas.

- 1 Bit de aparafusamento
- 2 Mandril de aperto rápido
- 3 Anel de pré-selecção do binário
- 4 Comutador de marchas
- 5 Acumulador
- 6 Lâmpada "Power Light"
- 7 Comutador do sentido de rotação / chave seletora PBL202BL/PBL204BL
- 8 Interruptor de ligar-desligar / toque interruptor reverso PBL202BL/PBL204BL
- 9 Tecla de destravamento do acumulador
- 10 Indicação do estado de carga do acumulador
- 11 Botão Indicação de carga

Informação sobre ruídos/vibrações

Além disso também deverão ser estipuladas medidas de segurança para proteger o operador contra o efeito de vibrações, como por exemplo: Manutenção de ferramentas eléctricas e de ferramentas de trabalho, manter as mãos quentes e organização dos processos de trabalho.

Dados técnicos do aparelho

	= Bateria
	= Tensão
	= Energia da bateria
	= O tempo de carregamento
	= Velocidade de carga
	= Torque
	= Percussão
	= Corte de madeira
	= Corte de aço
	= Corte de pedra
	= Peso
L_{WA}	= Nível de potência sonora
L_{pA}	= Nível de pressão sonora
	= Vibração

As indicações só valem para tensões nominais [U] 230/240 V - 50/60 Hz - 110/120 V - 60 Hz. Estas indicações podem variar no caso de tensões inferiores e em modelos específicos dos países.

Declaração de conformidade

O que subscreve: **STAYER IBERICA, S.A.**
 Com endereço:
 Calle Sierra de Cazorla, 7
 Área Empresarial Andalucía - Sector 1
 28320 PINTO (MADRID)
 Tel.: +34 91 691 86 30 / Fax: +34 91 691 91 72

CERTIFICA

Que a máquina:
 Tipo: Aparafusadora perfuradora a bateria

Declaramos sob a nossa única responsabilidade que este produto está em conformidade com os regulamentos ou documentos normalizados seguintes: EN 60745-1, EN 60745-2-2, EN 55014-1, EN 55014-2, EN 61000-3-2, EN 61000-3-3, de conformidade com os regulamentos 2006/42/EC, 2014/30/EU.

01 de setembro de 2016

Ramiro de la Fuente
 Director Manager

Montagem

Carregar o acumulador

← **Só utilizar os carregadores que constam na página de acessórios.** Só estes carregadores são apropriados para os acumuladores de íões de lítio utilizados para a sua ferramenta eléctrica.

Nota: O acumulador é fornecido parcialmente carregado. Para assegurar a completa potência do acumulador, o acumulador deverá ser carregado completamente no carregador antes da primeira utilização.

O acumulador de íões de lítio pode ser carregado a qualquer altura, sem que a sua vida útil seja reduzida. Uma interrupção do processo de carga não danifica o acumulador.

⚠ ATENÇÃO Não continuar a premir o interruptor de ligar-desligar após o desligamento automático da ferramenta eléctrica. O acumulador pode ser danificado.

Para retirar o acumulador da ferramenta eléctrica **5**, deverá premir a tecla de destravamento **9** e puxar o acumulador para trás. **Não empregar força.**

O acumulador está equipado com uma monitorização de temperatura NTC, que só permite uma carga na faixa de temperatura entre 0 °C e 45 °C. Desta forma é alcançada uma alta vida útil do acumulador.

Observar a indicação sobre a eliminação de forma ecológica.

Troca de ferramenta

← **Colocar o comutador do sentido de rotação na posição central antes de todos os trabalhos na ferramenta eléctrica (p. ex. manutenção, troca de ferramenta etc.), assim como o para o transporte e arrecadação.** Há perigo de lesões se o interruptor de ligar-desligar for accionado involuntariamente.

Abriu o mandril de brocas de aperto rápido **2** girando no sentido de rotação **①**, até ser possível introduzir a ferramenta. Introduzir a ferramenta.

Fechar a bucha do mandril de aperto rápido **2** manualmente no sentido de rotação **②**. Isto trava automaticamente o mandril de brocas.

O travamento solta-se novamente, logo que girar a bucha no sentido contrário para remover a ferramenta.

Log In / Out PBL202BL / PBL204BL

- Manter a ferramenta de uma forma natural, com o dedo indicador no painel de toque para a frente **7** e seu coração no painel de toque do dedo reverso **8**.
- Pressione levemente os botões simultaneamente táctiles **7-8**. Ambos luz de trabalho LED indicador de energia e restante acenderá por alguns segundos.
- Solte os dedos para a frente reverso almofadas **7 - 8** e. O último 5 min ferramenta entra em um modo de descanso, para desativá-lo, você deve apertar duas teclas macias **7-8** e, portanto, pronto para o uso.
- Os botões são sensíveis à pressão, de acordo com a taxa de pressão de **7** ou **8** deve ser definido dentro da ferramenta.

Travão de funcionamento por inércia

Ao soltar o interruptor de ligar-desligar **8** é travado o mandril de brocas para evitar que a ferramenta de trabalho continue a girar.

Ao atarraxar parafusos, só deverá soltar o interruptor de ligar-desligar **8**, quando o parafuso estiver introduzido na peça a ser trabalhada, de modo que a cabeça esteja alinhada com a superfície. A cabeça do parafuso não entra na peça a ser trabalhada.

Indicação do estado de carga do acumulador

Com o interruptor de ligar-desligar semi-premido ou completamente premido, a indicação do estado de carga do acumulador **10** indica **8** durante alguns segundos o estado de carga do acumulador e é composto de 3 LEDs verdes.

LED	Capacidade
Luz verde	> 60%
Luz amarelo	30-60%
Luz vermelho	< 30%

Indicações de trabalho

- ← **A ferramenta eléctrica só deve ser colocada sobre o parafuso quando estiver desligada.** Ferramentas de trabalho em rotação podem escorregar.

Recomendações

Após prolongado trabalho com baixo nº de rotações, deveria permitir que a ferramenta eléctrica funcione em vazio durante aprox. 3 minutos com máximo nº de rotações, para poder arrefecer.

Para furar metal só devem ser utilizadas brocas HSS (HSS= aço de corte rápido de alta potência) afiadas e em perfeito estado. O programa de acessórios Stayer garante a respectiva qualidade.

Antes de atarraxar parafusos, mais longos e maiores, em materiais duros, deveria furar com o diâmetro do núcleo da rosca até aproximadamente $\frac{2}{3}$ do comprimento do parafuso.

Manutenção e serviço

Manutenção e limpeza

- ← **Colocar o comutador do sentido de rotação na posição central antes de todos os trabalhos na ferramenta eléctrica (p. ex. manutenção, troca de ferramenta etc.), assim como o para o transporte e arrecadação.** Há perigo de lesões se o interruptor de ligar-desligar for accionado involuntariamente.
- ← **Manter a ferramenta eléctrica e as aberturas de ventilação sempre limpas, para trabalhar bem e de forma segura.**

O acumulador não funciona mais; dirija-se a um serviço pós-venda autorizado para ferramentas eléctricas Stayer.

Se a ferramenta eléctrica falhar apesar de cuidadosos processos de fabricação e de teste, a reparação deverá ser executada por uma oficina de serviço autorizada para ferramentas eléctricas Stayer.

Transporte

O acumulador foi testado conforme o manual UN ST/SGAC.10/11/Rev.4 parte III, sub-capítulo 38.3. Ele é protegido contra sobrepressão interior e contra curto-circuitos e tem dispositivos para evitar rupturas violentas e perigosas correntes de retorno.

A quantidade equivalente de lítio contida no acumulador é inferior aos respectivos valores limites. Por este motivo o acumulador, como unidade ou introduzido num aparelho, não está sujeito às leis nacionais nem internacionais para materiais perigosos. As leis para materiais perigosos podem no entanto ser relevantes para o transporte de vários acumuladores. Neste caso pode ser necessário manter certas condições especiais (p. ex. referentes à embalagem).

Aspiração de pó/de aparas

← Pós de materiais como por exemplo, tintas que contém chumbo, alguns tipos de madeira, minerais e metais, podem ser nocivos à saúde. O contacto ou a inalação dos pós pode provocar reacções alérgicas e/ou doenças nas vias respiratórias do utilizador ou das pessoas que se encontrem por perto.

Certos pós, como por exemplo pó de carvalho e faia são considerados como sendo cancerígenos, especialmente quando juntos com substâncias para o tratamento de madeiras (cromato, preservadores de madeira). Material que contém asbesto só deve ser processado por pessoal especializado.

- Assegurar uma boa ventilação do local de trabalho.
- É recomendável usar uma máscara de protecção respiratória com filtro da classe P2.

Observe as directivas para os materiais a serem trabalhados, vigentes no seu país.

Funcionamento

Colocação em funcionamento

Colocar o acumulador

← **Só utilizar acumuladores de iões de lítio Stayer com a tensão indicada no logotipo da sua ferramenta eléctrica.** A utilização de outros acumuladores pode levar a lesões e perigo de incêndio.

Colocar o comutador de sentido **7** no centro, para evitar que o aparelho seja ligado involuntariamente. Colocar o acumulador carregado **5** no punho até engatar perceptivelmente e estar alinhado ao punho.

Ajustar o sentido de rotação

Com o comutador de sentido de rotação **7** é possível alterar o sentido de rotação da ferramenta eléctrica. Com o interruptor de ligar-desligar pressionado **8** isto no entanto não é possível.

Marcha à direita: Para furar e atarraxar parafusos, deverá pressionar o comutador de sentido de rotação **7** completamente para a esquerda.

Pré-seleccionar o binário / Ajustar o tipo de funcionamento

Com o anel de pré-selecção do binário **3** é possível pré-seleccionar, com escalonamento, o bi-

nário necessário **10**. Se a ferramenta de trabalho estiver correctamente ajustada, esta parará assim que o parafuso estiver aparafusado em linha com o material ou assim que alcançar o binário ajustado.

Se necessário, seleccionar um ajuste mais alto para soltar parafusos “Furar”.

Furar

Girar o anel de ajuste **3** até o símbolo “Furar sem percussão”.

Na posição “Furar” a embreagem de segurança está desactivada.



Furar com percussão

(PBL181PK - PBL1820PK - PBL182PK - PBL184PK)

Colocar o anel de ajuste **3** sobre o símbolo “Furar com percussão”.

Na posição “Furar com percussão” a embreagem de segurança está desactivada e sempre está activada a potência máxima.

Seleção mecânica de marcha

← **Só accionar o selector de marcha **4** com a ferramenta eléctrica parada.**

Com o selector de marcha **4** podem ser seleccionadas 2 gamas de número de rotação.



Marcha I:

Baixa gama de número de rotações; para aparafusar ou para trabalhar com grandes diâmetros.



Marcha II:

Alta gama de número de rotações; para trabalhar com pequeno diâmetro de perfuração.

Se não for possível deslocar completamente o selector de marcha **4**, deverá girar um pouco o veio de accionamento com a broca.

Ligar e desligar

Para a **colocação em funcionamento** da ferramenta eléctrica deverá pressionar o interruptor de ligar-desligar **8** e manter pressionado.

A lâmpada **6** ilumina-se quando o interruptor de ligar-desligar **8** está parcialmente ou completamente premido e ilumina o local de trabalho se a luz ambiente não for suficiente.

Para **desligar** a ferramenta eléctrica, deverá soltar novamente o interruptor de ligar-desligar **8**.

Eliminação

Ferramentas eléctricas, acessórios e embalagens devem ser enviados a uma reciclagem ecológica de matérias primas.

Apenas países da União Europeia:



Não deitar ferramentas eléctricas no lixo doméstico!

De acordo com a directiva europeia 2012/19/EU para aparelhos eléctricos e electrónicos velhos, e com as respectivas realizações

nas leis nacionais, as ferramentas eléctricas que não servem mais para a utilização, devem ser enviadas separadamente a uma reciclagem ecológica.

Acumuladores/pilhas:

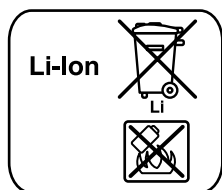

Baterias de lítio:

Observar as indicações no capítulo “Transporte”,

Acumuladores/pilhas não devem ser deitados no lixo doméstico, nem no fogo nem na água. Acumuladores/pilhas devem ser recolhidos, reciclados ou eliminados de forma ecológica.

Apenas países da União Europeia:

Acumuladores e pilhas defeituosos ou gastos devem ser reciclados conforme a directiva 2013/56/EU.

Matkaplar ve vidalama makineleri için güvenlik talimat

- ← **Darbeli delme yaparken koruyucu kulaklık kullanın.** Çalışırken çıkan gürültü işitme kayıplarına neden olabilir.
- ← **Elektrikli el aleti ile birlikte teslim edilen ek tutamağı kullanın.** Aletin kontrolünün kaybı yaralanmalara neden olabilir.
- ← **Çalışma esnasından uç veya vidanın görünmeyen akım kablolarına temas etme olasılığı bulunan işleri yaparken aleti izolasyonlu tutamaklarından tutun.** Gerilim ileten kablolarla temas, aletin metal parçalarını gerilime maruz bırakabilir ve bu da elektrik çarpmasına neden olabilir.
- ← **Görünmeyen şebeke hatlarını belirlemek için uygun tarama cihazlarını kullanın veya mahalli ikmal şirketinden yardım alın.** Elektrik kablolarıyla kontak yangına veya elektrik çarpmasına neden olabilir. Bir gaz borusunun hasara uğraması patlamalara neden olabilir. Su borularına giriş maddi zarara yol açabilir.
- ← **Aletle kullanılan uç bloke olacak olursa elektrikli el aletini hemen kapatın. Geri tepme kuvveti oluştu rabilecek reaksiyon momentlerine karşı dikkatli olun.** Uçlar şu durumlarda bloke olur:
 - Elektrikli el aleti aşırı ölçüde zorlanınca veya
 - İşlenen iş parçası içinde açılanma yaparsa.
- ← **Elektrikli el aletini sıkıca tutun.** Vidalar takılıp sökülürken kısa süreli yüksek reaksiyon momentleri ortaya çıkabilir.
- ← **İş parçasını emniyete alın.** Bir germe tertibatı veya mengene ile sabitlenen iş parçası elle tutmaya oranla daha güvenli tutulur.
- ← **Çalışma yerinizi daima temiz tutun.** Malzeme karışımları özellikle tehlikelidir. Hafif metal tozları yanabilir veya patlayabilir.
- ← **Elinizden bırakmadan önce elektrikli el aletin tam olarak durmasını bekleyin.** Alete takılan uç sıkışabilir ve elektrikli el aletinin kontrolünü kaybedebilirsiniz.
- ← **Aküyü açmayın.** Kısa devre tehlikesi vardır.



Aküyü ısıdan koruyun, örneğin sürekli güneş ışığından ve ateşten. Patlama tehlikesi vardır.

- ← **Hasar gördüklerinde veya usulüne uygun kullanılmadıklarında aküler buhar çıkabilir. Çalıştığınız yeri havalandırın ve şikayet olursa hekime başvurun.** Akülerden çıkan buharlar nefes yollarını tahriş edebilir.
- ← **Arızalı akülerde sızıntı olabilir ve bu sızıntı çevreye yayılabilir. Lütfen ilgili parçaları kontrol edin.** Üzerinde sıvı olan parçaları temizleyin veya gerekiyorsa değiştirin.
- ← **Aküyü sadece elektrikli el aletiniz ile birlikte kullanın.** Ancak bu yolla akü tehlikeli zorlanmalara karşı korunur.

Fonksiyon tanımı



Bütün uyarıları ve talimat hükümlerini okuyun. Açıklanan uyarılara ve talimat hükümlerine uyulmadığı takdirde elektrik çarpmalarına, yangınlara ve/veya ağır yaralanmalara neden olunabilir.

Şekli gösterilen elemanlar

Şekli gösterilen elemanların numaraları grafik sayfasındaki elektrikli el aleti resmindeki numaralarla aynıdır.

- 1 Vidalama ucu
- 2 Anahtarsız uç takma mandreni
- 3 Tork ön seçimi ayar halkası
- 4 Vites seçme şalteri
- 5 Akü
- 6 "Power Light" lambası
- 7 Dönme yönü değiştirme şalteri / Tapswitch PBL202BL/PBL204BL
- 8 Açma/kapama şalteri / Ters dokunmatik anahtarı PBL202BL/PBL204BL
- 9 Akü boşa alma düğmesi
- 10 Akü şarj durumu göstergesi
- 11 Şarj göstergesi düğme pil

Gürültü/Titreşim bilgisi

Titreşimin kullanıcıya bindirdiği yük için önceden ek güvenlik önlemleri alın. Örneğin: Elektrikli el aletinin ve uçların bakımı, ellerin sıcak tutulması iş aşamalarının organize edilmesi.

Alet Spesifikasyonları

	= Pil
	= Güç girişi
	= Pil Gücü
	= Şarj süresi
	= Yüksüz hızı
	= Dönme momenti
	= Vurmalı
	= Kesim ahşap
	= Çelik Cut
	= Kesme taş
	= Ağırlık
L_{WA}	= Ses gücü seviyesi
L_{PA}	= Ses basıncı seviyesi
	= Titresim

110/120 V ~ 60 Hz - Bu veriler anma gerilimleri 230/240 V ~ 50/60 Hz [U] için geçerlidir. Değerler voltajı düşükse değişir ve belirli ülkeler için model olabilir.

Uygunluk beyan

İmzası: STAYER IBÉRICA, S.A.

Adresi:

Calle Sierra de Cazorla, 7
Área Empresarial Andalucía - Sector 1
28320 PINTO (MADRID)
Tel.: +34 902 91 86 81 / Fax: +34 91 691 91 72

CERTIFY

Makineler:

Türü: Kablosuz tornavida

"Teknik veriler" altında açıklanan ürün şu şekilde standartlara veya standart belgeleri ile tutarlı olmasını bizim sorumluluğumuzda: EN 60745-1, EN 60745-2-2, EN 55014-1, EN 55014-2, EN 61000-3-2, EN 61000-3-3 yönetmeliklere uygun olarak 2006/42/EC, 2014/30/EU.

1 Eylül 2016

Ramiro de la Fuente
Müdür Müdür

Montaj

Akünün şarjı

← **Sadece aksesuar sayfasında belirtilen şarj cihazlarını kullanın.** Sadece bu şarj cihazları elektrikli el aletinizde kullanılan Li-İonen akülere uygundur.

Açıklama: Akü kısmi şarjlı olarak teslim edilir. Aküden tam performansı elde edebilmek için ilk kullanımdan önce aküyü şarj cihazında tam olarak şarj edin.

Li-İonen aküler kullanım ömürleri kısalmadan istendiği zaman şarj edilebilir. Şarj işleminin kesilmesi aküye zarar vermez.

⚠ DİKKAT Elektrikli el aletiniz otomatik olarak kapandığında artık açma/kapama şalterine basmayın. Aksi takdirde akü hasar görebilir.

Aküyü **5** çıkarmak için kilitleme düğmesine **9** basın ve aküyü arkadan çekerek elektrikli el aletinden çıkarın. **Bunu yaparken zor kullanmayın.**

Akü bir NTC sıcaklık kontrol sistemi ile donatılmış olup, bu sistem sadece 0°C–45 °C sıcaklık aralığında şarj işlemine izin verir. Bu sayede akünün kullanım ömrü önemli ölçüde uzar. Tasfiye konusundaki talimat hükümlerine uyun.

Uç değiştirme

← **Aletin kendinde bir çalışma yapmadan önce (örneğin bakım ve uç değiştirme işlerinden önce), aleti bir yere taşırken veya saklarken her defasında dönme yönü değiştirme şalterini orta konuma getirin.** Açma/kapama şalterine yanlışlıkla basıldığında yaralanma tehlikesi ortaya çıkabilir. Anahtarsız uç takma mandrenini **2** kovanını ① yönünde uç takılabilecek ölçüde açın. Ucu takın. Anahtarsız uç takma mandreninin **2** kovanını elinizle ② yönünde kuvvetlice sıkın. Mandren otomatik olarak kilitletir. Ucu çıkarmak için kovani ters yöne çevirdiğinizde kilitleme açılır.

Toz ve talaş emme

← Kurşun içeren boyalar, bazı ahşap türleri, mineraller ve metaller gibi maddeler işlenirken ortaya çıkan toz sağlığa zararlı olabilir. Bu tozlara temas etmek veya bu tozları solumak alerjik reaksiyonlara ve/veya kullanıcının veya onun yakınındaki kişilerin nefes alma yollarındaki hastalıklara neden olabilir.

Kayın veya meşe gibi bazı ağaç tozları kanserojen etkiye sahiptir, özellikle de ahşap işleme sanayiinde kullanılan katkı maddeleri (kromat, ahşap koruyucu maddeler) ile birlikte. Asbest içeren malzemeler sadece uzmanlar tarafından işlenmelidir.

- Çalışma yerinizi iyi bir biçimde havalandırın.
- P2 filtre sınıfı filtre takılı soluk alma maskesi kullanmanızı tavsiye ederiz.

İşlenen malzemelere ait ülkenizdeki geçerli yönetmelik hükümlerine uyun.

İşletim

Çalıştırma

Akünün yerleştirilmesi

- ← **Sadece elektrikli el aletinizin tip etiketinde belirtilen gerilime sahip orijinal Li-Ionen aküler kullanın.** Başka akülerin kullanılması yaralanmalara ve yangınlara neden olabilir.

Aletin yanlışlıkla çalışmasını önlemek için dönme yönü değiştirme şalterini **7** merkezi konuma getirin. Aküyü **5**, hissedilir biçimde kavrama yapacak ve tutamakla aynı hizaya gelecek biçimde tutamağın içine yerleştirin.

Dönme yönünün ayarlanması

Dönme yönü değiştirme şalteri **7** ile elektrikli el aletinin dönme yönünü de ğiştirebilirsiniz. Ancak açma/kapama şalteri **8** basılı iken bu mümkün değildir.

Sağa dönüş: Delme ve vida takmak için dönme yönü değiştirme şalterini **7** sonuna kadar sola bastırın.

Tork ön seçimi / İşletim türünün ayarlanması

Tork ön seçimi ayar halkası **3** ile gerekli torku 10 kademe halinde önceden seçip ayarlayabilirsiniz. Doğru ayar yapıldığında vida malzeme ile aynı seviyeye geldiğinde veya ayarlanan torca ulaşıldığında uç durur. Vidaları sökerken daha yüksek bir tork seçin ve ayar halkasını “Delme” sembolü üzerine getirin.

Delme

Ayar halkasını **3** darbesiz delme sembolü üzerine çevirin.

“Delme” pozisyonunda torklu kavrama pasiftir.



Darbeli delme (PBL181PK - PBL1820PK - PBL182PK - PBL184PK)

Ayar halkasını **3** darbeli delme sembolü üzerine çevirin.

Darbeli delme pozisyonunda torklu kavrama pasiftir ve sürekli olarak maksimum performans etkindir.

Mekanik vites seçimi

- ← **Vites seçme şalterini 4 sadece elektrikli el aleti dururken kullanın.**

Vites seçme şalteri **4** ile 2 farklı devir sayısı ayarı önceden seçilerek ayarlanabilir.



Vites I

Düşük devir sayısı alanı; vidalama yapmak veya büyük çaplı delikler açmak için.



Vites I:

Yüksek devir sayısı alanı; Küçük çaplı delikleri açmak için.

Vites seçme şalteri **4** sonuna kadar hareket etmiyorsa, tahrik milini bir matkap ucuyla biraz çevirin.

Açma/kapama

Aleti **çalıştırmak** için açma/kapama şalterine **8** basın ve şalteri basılı tutun.

Lamba **6** açma/kapama şalteri **8** hafifçe veya tam olarak basılı iken yanar ve elverişsiz aydınlatma koşullarında çalışma yerinin aydınlatılmasını sağlar.

Elektrikli el aletini **kapamak** için açma/kapama şalterini **8** bırakın.

Oturum Aç / Kapat PBL202BL / PBL204BL

- Ters parmak dokunmatik panel **8** endeksi dokunmatik panele ileriye **7** parmak ve kalbi ile, doğal bir şekilde aracını tutun.
- Hafifçe aynı anda táctiles **7-8** düğmelerine basın. Her iki LED çalışma ışığı ve kalan güç göstergesi birkaç saniye süreyle yanar.
- İki yumuşak düğmeleri **7-8** ve kullanıma böylece hazır itmek gerekir bunu devre dışı bırakmak için, son 5 dk aracı olarak uyku moduna girer parmaklarınız ileri yastıklar **7** ve **8** ters bırakın.
- Düğmeleri **7** ya da **8** aracın içinde ayarlanması gerekir basınç oranı ile uygun olarak basınca duyarlıdır.

Serbest dönüş freni

Açma/kapama şalteri 8 bırakıldığında mandren frenlenir ve ucun serbest dönüşü engellenir.

Vidaları takarken açma/kapama şalterini 8 vida iş parçası yüzeyi ile aynı seviyeye gelince bırakın. Bu sayede vida başının iş parçası içine gömülmesini önlersiniz.

LED	Kapasitesi
Işık yeşil	> 60%
Işık sarı	30-60%
Işık kırmızı	< 30%

Çalışırken dikkat edilecek hususlar

← **Elektrikli el aletini daima kapalı durumda vida üzerine yerleştirin.** Dönmekte olan uçlar kayabilir.

Öneriler

Düşük devir sayısı ile uzun süre çalıştığınızda, soğutma yapmak için elektrikli el aletini boşta en yüksek devir sayısı yaklaşık 3 dakika kadar çalıştırın.

Metalleri delerken sadece kusursuz bilenmiş HSS matkap uçları kullanın (HSS=Yüksek performans hızlı kesme çeliği). Bu konudaki garantiyi Stayer aksesuar programı sağlar.

Büyük ve uzun vidaları sert malzemeye vidalamadan önce dişin çekirdek çapı ile vida uzunluğunun $\frac{2}{3}$ oranında bir kılavuz delik açmalısınız.

Bakım ve servis

Bakım ve temizlik

← **Aletin kendinde bir çalışma yapmadan önce (örneğin bakım ve uç değiştirme işlerinden önce), aleti bir yere taşıırken veya saklarken her defasında dönme yönü değiştirme şalterini orta konuma getirin.** Açma/kapama şalterine yanlışlıkla basıldığında yaralanma tehlikesi ortaya çıkabilir.

← **İyi ve güvenli çalışabilmek için elektrikli el aletini ve havalandırma deliklerini daima temiz tutun.**

Akü artık işlev görmüyorsa lütfen Stayer elektrikli el aletleri için yetkili bir servise başvurun.

Dikkatli biçimde yürütülen üretim ve test yöntemlerine rağmen elektrikli el aleti arıza yapacak olursa, onarım Stayer elektrikli aletleri için yetkili bir servise yapılmalıdır.

Nakliye

Akü UN-Kitapçığı ST/S G/AC.10/11/Rev.4 Kısım III, alt bölüm 38.3'e göre test edilmiştir. Akünün ayrıca iç basınç, kısa devre, zorlama ile kırılma ve tehlikeli geri akıma karşı etkin koruma sistemi vardır.

Akü içinde bulunan lityum miktarı yasal sınırların altındadır. Bu nedenle akü ne tek başına ne de bir alet içinde iken ulusal ve uluslararası tehlikeli madde kapsamına girer. Ancak çok sayıda akünün naklinde tehlikeli madde hükümleri önem kazanabilir. Bu gibi durumlarda özel koşulların sağlanması (örneğin ambalajda) gerekli olabilir.

Tasfiye

Elektrikli el aleti, aksesuar ve ambalaj malzemesi çevre dostu bir yöntemle tasfiye edilmek üzere tekrar kazanım merkezine gönderilmelidir.

Sadece AB üyesi ülkeler için:



Elektrikli el aletini evsel çöplerin içine atmayın!
Elektrikli el aletleri ve eski elektronik aletlere ilişkin 2012/19/EU sayılı Avrupa Birliği yönetmeliği ve bunların tek tek ülkelerin hukuk-

larına uyarlanması uyarınca, kullanım ömrünü tamamlamış elektrikli el aletleri ayrı ayrı toplanmak ve çevre dostu bir yöntemle tasfiye edilmek üzere yeniden kazanım merkezlerine gönderilmek zorundadır.

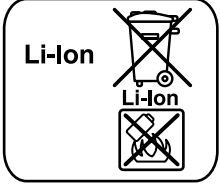
Aküler/Bataryalar:**Li-Ion:**

Lütfen bölüm "Nakliye", sayfa içindeki uyarılara uyun

Aküleri ve bataryaları evsel çöplerin içine, ateşe veya suya atmayın. Aküler ve bataryalar toplanmak, tekrar kazanım işlemine tabi tutulmak ve çevre dostu bir yöntemle tasfiye edilmek zorundadır.

Sadece AB üyesi ülkeler için:

2013/56/EU Yönetmeliği uyarınca arızalı veya kullanım ömrünü tamamlamış aküler ve bataryalar yeniden kazanım işlemine tabi tutulmak zorundadır.

YETKİLİ SERVİS LİSTESİ

FİRMA DI	ADRES	İL	TEL NO
İ Ç HĞ İ Ç İ N			
FİŞEK HIRDAVAT TİCARET VE SANAYİ A.Ş.	ESENKENT MAH.MUHTEREM SOK.NO:56 Y.DUDULLU	ÜMRANİYE	İSTANBUL 216 499 11 35
MARMARA BÖLGESİ			
ÖZKAN BOBİNAJ-HANİFE ÖZKAN	EPE MAH.AVDAN SOK.NO:9-2	MERKEZ	BALIKESİR 266 244 80 80
TEZGER BOBİNAJ - EREN TEZGER	YENİ SAN. SİT.CUMHURİYET CAD.NO:198	MERKEZ	BALIKESİR 266 246 2301
NİHAT ERARSLAN ARSLAN BOBİNAJ	GAZİ CELAL MAH.AKÇAY CAD.NO:20/A	EDREMIT	BALIKESİR 543 641 02 10
KARDEŞLER BOBİNAJ-ŞENOL DAĞDELEN	ATATÜRK CAD.NO:119 END. MESL. LİSESİ KARŞISI	BANDIRMA	BALIKESİR 266 714 4486
OKTAY BOBİNAJ OKTAY YONTAY	SAKARYA MAH. EDREMIT CAD. NO:226/B A-2	AYVALIK	BALIKESİR 266 312 47 72
VOKART LTD.STİ.	GAZCILAR CAD.ERIKLI BAHÇE SK.NO:6/B-7/B	ORHANGAZI	BURSA 224 254 48 75
SÜPER TEKNİK - AYDIN AŞKIN	GAZCILAR CAD.NO:187	ORHANGAZI	BURSA 224 272 0703
ŞAHİN BOBİNAJ & MAKİNA HASAN ŞAHİN	İSTIKLAL CAD. NO:124	BİGA	ÇANAKKALE 286 316 11 71
KISACIK BOBİNAJ-SAMİ KISACIK	NAMIK KEMAL MH.KAYNAK SK.NO:1/C	MERKEZ	ÇANAKKALE 286 217 96 71
SİSTEM MAKİNA BOBİNAJ - NEJDET UZ	KÜÇÜK SAN.SİT.6.BLOK NO:12	MERKEZ	ÇANAKKALE 286 212 35 78
ALTINEL BOBİBAJ - ŞÜKRÜ KARABULUT	Y.DUDULLU BOSTANCI YOLU KEREM SOK.NO:2/A	ÜMRANİYE	İSTANBUL 216 540 28 77
FURKAN ELEK.MAK.-KENAN ÖZTÜRK	BOSTANCIYOLU CAD.KEREM SOK.NO:12/B Y.DUDULLU	ÜMRANİYE	İSTANBUL 216 499 26 63
KORKUT MAKİNA - MEVLÜT KORKUT	PERŞEMBE PAZARI CAD.KALE HAN NO:75	KARAKÖY	İSTANBUL 212 449 10 99
GÜL MAKİNA-TURHAN GÜL	ORGANİZE SAN.BÖL.GÜNGÖREN BAĞCILAR SAN.SİT.ÇARŞI GRUBU NO:54	İKİTELLİ	İSTANBUL 212 549 0234
NUR TEK. YETKİLİ SERVİS - OSMAN ERKAN	YENİ SAN. SİT. E BLOK MAVİEVLER NO:11	SİLİVRİ	İSTANBUL 212 727 32 03
BAYSAL MAK.NAFİZ BÜYÜKBAYSAL	YAKACIK CAD.ÖZKAN PASAJINO:27/8	KARTAL	İSTANBUL 216 473 67 12
KURTULUŞ İŞ MAK.LTD.ŞTİ	EMNİYET CAD.BİLLUR SOK.NO.20	4.LEVENT	İSTANBUL 212 283 0247
YAĞMUR MAK.-MEVLÜT BAY	BAĞLARBAŞI MAH.KOOPERATİF CAD.NO:54/A	MALTEPE	İSTANBUL 216 457 1292
ÖZNUR MAK.BOB.VE ELEK.-TOLGA GÖKMEÇLİ	AYDINTEPE MAH. YÜZYIL CAD.EROĞLU SOK.NO:5/A	TUZLA	İSTANBUL 216 507 18 78
YILMAZLAR ELEK.MAK.GÜLSÜM ÖMEROĞLU	TERSANE CAD.ABDUSALLAH SOK.NO:8	KARAKÖY	İSTANBUL 212 297 1502
GÜLŞAH ELKTR.ELEKTRONİK SAN.LTD.ŞTİ.	MERMECİLER SAN.SİTESİ 1.CAD.NO:11	BEYLİKDÜZÜ	İSTANBUL 212 875 78 92
TEKNİKER BOBİNAJ-İLKER DEMİR	BİRLİK SAN.SİT.7.CAD.NO:2 BEYLİKDÜZÜ	BÜYÜKÇEKMECE	İSTANBUL 212 875 19 31
BİRLİK ELEKTROMEKANİK-SALİM ŞAKRAKDİL	PERPA TİC.MERKEZİ B/BLOK MAVİ AVLU KAT:4 NO:318	OKMEYDANI	İSTANBUL 212 222 94 18
CAN DALGIÇ POMP.ELK.BOB.-MURAT CAN	AYDIN TEPE MAH. GULLE SOK. NO:8/B	TUZLA	İSTANBUL 216 493 24 22
SÜZAY BOBİNAJ ÖMER SÜZAR	4.ESENŞEHİR MAH.CENGİZHAN SOK.NO:5	ÜMRANİYE	İSTANBUL 216 420 29 39
FURKAN TİC. MUSTAFA ÇAKIRTEKİN	AKINSAL SAN. SİT. C BLOK NO:14	ZEYTİNBURNU	İSTANBUL 212 482 33 54
TEKNİK BOB. ÖZKAN İNCE	GAZİLER MAHALLESİ İBRAHİM AĞA CAD.NO:159/A	GEBZE	KOCAELİ 262 642 2686
BEMA BOBİNAJ- RAMAZAN MALKAŞ	KÖRFEZ SAN.SİTESİ 12.BLOK NO:19	İZMİT	KOCAELİ 262 335 3792
İR MAKİNA ELEK.SAN.TİC.LTD.ŞTİ	PABUÇÇULAR MH.A.MENDERES CAD.BALKANLI İS HANI NO:1-2-5-22	ADAPAZARI	SAKARYA 264 2790181
AOG MAK.ELK.HIRD.BOB.İNŞ.TİC.SAN.LTD.ŞTİ	PABUÇÇULAR MAH.ADNAN MENDERES CAD.SAKA SİT. NO:18/D	ADAPAZARI	SAKARYA 264 273 4318
YILMAZ MAK.BAHTİYAR YILMAZ	İNCİLLİ MAH.620 SOK. NO:18/B	KARASU	SAKARYA 264 718 17 69
ZAFER BOBİNAJ-OSMAN KANMAZ	YENİ SAN.SİT.M5 BLOK NO:6	ÇORLU	TEKİRDAĞ 282 673 36 58
DENİZ ELEK.EL ALT.SERV.-TOLGA ÖZBEK	HÜRRİYET MAH.DEVLET YOLU ÜZERİ 54/1	ALTINOVA	YALOVA 226 461 2243
EGE BÖLGESİ			
EMEK-İŞ BOBİNAJ-RASİM MANAP	DUMLUPINAR MAH.MENDERES CD.KARAHISAR APT.A BLOK NO:2	MERKEZ	AFYON 272 212 11 32
ARTEMİS EL ALETLERİ - İBRAHİM KAŞIKÇI	YENİ SANAYİ SİTESİ B/6 BLOK 519 SOK.NO:40	NAZILLI	AYDIN 256 316 24 20
DOĞAN BOBİNAJ-YADİGAR AYDOĞAN	BAKIRLI MAH.158 SOK.SEDİF İŞ HANI NO:18	MERKEZ	DENİZLİ 258 264 55 15
ÜNALDI BOBİNAJ HALİL ÜNALDI	SARAYLAR MAH.1.SAN.SİTESİ 160 SOKAK NO:34	MERKEZ	DENİZLİ 258 2654842
KARDEŞLER BOBİNAJ - TAMER ÇAKIR	1301 SK.NO:55/A	ÇANKAYA	İZMİR 232 441 52 51
ÖZGÜR BOBİNAJ MAK.SAN.TİC.LTD.ŞTİ.	1145/10 SOK.NO:9 HIRDAVATÇILAR ÇARŞISI	YENİSEHIR	İZMİR 232 459 45 39
BİRLİK BOBİNAJ-SELİM GÖÇMEN	2824SOK.NO:18 1.SAN.SİT.	MERKEZ	İZMİR 232 458 39 42
EREN TEKNİK MAKİNA / EREN ŞİRİN	629 SOKAK NO:24/A	BUCA	İZMİR 232 265 33 85
BAYRAM BOBİNAJ / BAYRAM DOĞANOĞLU	653 SOKAK NO:18/B	KARABAĞLAR	İZMİR 232 265 53 95
KUDRET BOB.KUDRET EĞİLMEZ	YENİ SAN.SİT.19.SOK. NO:28	MERKEZ	KÜTAHYA 274 2300014
GÜÇLÜ BOBİNAJ-HAKAN AKGÜNEŞ	KENAN EVREN SAN.SİT.5302 SK.NO:6	MERKEZ	MANİSA 236 233 38 00
GÜTÜ Ü EY EŞEHEİ E HĞUİ ÖR	KENAN EVREN SAN.SİT.5302 SK.NO:6	MERKEZ	MANİSA 236 233 38 00
EGE MOTOR MOT.ARAÇ.TARIM ALETLERİ SAN.LTD.ŞTİ.	YENİ SAN.SİT.662SOK. 18.BLOK NO:4	SALIHLI	MANİSA 236 714 58 32
YAKIŞAN BOBİNAJ HALİL HÜSEYİN YAKIŞAN	TERZİALİLER MAHALLESİ CUMHURİYET CADDESİ NO:133/C	ORTACA	MUĞLA 252 282 88 91
SİSTEM BOBİNAJ TAHSİN KOCADÜZ	İSLİCE MAH.ANNAÇ SOK.NO:4/A	MERKEZ	UŞAK 276 223 47 72
BAŞER BOBİNAJ-MÜFİT BAŞER	İSLİCE MAH.ADAŞ SOK.NO:14/B	MERKEZ	UŞAK 276 215 15 96
TR Eİ EĞ İ İ E Tİ GÖ V			
GELİŞİM EL ALETLERİ SATIŞ SERVİS LTD.ŞTİ.	43A SOK.TİCARET İŞ HANI NO:5	OSTİM	ANKARA 312 385 9098
TEZCAN ELEK.BOB.TİC.LTD.ŞTİ.	42A SK. NO:38	OSTİM	ANKARA 312 354 80 21-24-56
İNTİKOŞ İNŞ. VE TİC. KOLL.ŞTİ.	ŞEHİT TEĞMEN KALMAZ CAD. (POSTA CAD.) 8/D	ALTINDAG	ANKARA 312 310 74 26
AYTU ELEK.BOB.DOĞALGAZ SAN.TİC.LTD.ŞTİ	İŞIKLAR MAH. SİVRİHİSAR CAD. NO:85/C	MERKEZ	ESKİŞEHİR 222 230 94 44
ÖZPA ELEK.BOBİNAJ - RAMAZAN PANCAR	YENİ SAN.SİT.676 SK.NO:16	MERKEZ	KARAMAN 338 213 10 20
ANKARALI ELEK.SAN.TİC.LTD.ŞTİ.	ESKİ SANAYİ BÖLG.3.CAD.NO:43	KOCASINAN	KAYSERİ 352 336 42 16
AKIN ELEKTRİK BOBİNAJ-AHMET VAROL	SANAYİ BÖLG.5.CAD.NO:5/B	MERKEZ	KAYSERİ 352 336 41 23
YAVUZHAN BOBİNAJ MAK.LTD.ŞTİ.	KARATAY SAN.ÇOBANDEDE SK.NO:20	SELÇUKLU	KONYA 332 233 29 60
TEKNİK YAVUZ BOB-MUSTAFA YAVUZ	FATİH MAH.KARATAY SAN.ÇELİK SK.NO:7	MERKEZ	KONYA 332 235 23 07

FİRMA DI	ADRES	İL		TEL NO
İ F K İ G E İ E İ F K İ	FEVZİ ÇAKMAK MAH.KOMSAN İŞ MERKEZLERİ 10562 SK. NO:8	KARATAY	KONYA	332 342 63 18
AKÇAY BOBİNAJ ELEKTRİK-MUSTAFA AKÇAY	SAN.MAH FATİH CAD NO:23	MERKEZ	KIRIKKALE	542 339 71 12
EMEK MOTOR - FERRUH ÇETİNKAYA	ESKİ SAN. SİT. 1/BLOK NO:2	MERKEZ	NİĞDE	388 232 88 59
SERVİS ELEK.ELK.TEC.İTH.İHR.LTD.ŞTİ.	4 EYLÜL SAN.SİT.46.BLOK NO:11	MERKEZ	SİVAS	346 228 02 95
FİKRİ BURSAL	ŞEHİTLER CAD.27.SOK.	MERKEZ	SİVAS	346 223 47 92
PAZAR HIRD.-RAMAZAN YIKILMAZ	YENİ MAH.VATAN CAD.NO.26	YERKÖY	YOZGAT	354 517 1270

AKDENİZ BÖLGESİ

EROL TEKNİK-EROL UYGUL	ULU CAMİİ MAH. 25015 SOK. NO:2	MERKEZ	ADANA	322 359 62 83
KUZENLER MAK.SAN.TİC. MURAT ONATOĞLU	KIZILAY CADDESİ KARASOKU MAHALLESİ 2810 SOKAK NO:13 /E	SEYHAN	ADANA	322 311 35 45
YILDIZ TEKN. SERVİS ELEK.SAN.İNŞ.LTD.ŞTİ.	SAN.SİT. 4. BLOK NO:26	MANAVGAT	ANTALYA	242 742 35 33
YILDIZLAR MAK.TEKNİK - MUSTAFA YILDIZ	ŞAFAK MAH.75.YIL CD.121/A KOÇAK APT.NO:12 YENİ SAN.YOLU	KEPEZ	ANTALYA	0242 2270021-5333905
GÜNEYSAN ELEK.BOBİNAJ-ZİYA GÜN	KİREMİTLİ MAH.836.SOKAK NO:23/B BERKÖZLÜ APT	KORKUTELİ	ANTALYA	532 155 54 04
SERKAN NAYIR SERMAK ELEK.BOB.	YENİKÖY MAH.658 SK. YENİKÖY SAN.SİT.NO:2/5	DÖSEMEALTI	ANTALYA	242 421 36 91
BAL BOBİNAJ - AHMET BAL	YENİ SAN.SİT.5.CAD 51/B BLOK NO:7	ANTAKYA	HATAY	326 221 57 96
ULUSAL TEKNİK-EŞREF EZBER	SANAYİ SİT.324/1 SK.NO:8	ISKENDERUN	HATAY	326 616 09 31
İZMİR BOBİNAJ - EMİN ÖZSOY	YENİ SANAYİ SİTESİ 6.BLOK NO:28	MERKEZ	ISPARTA	246 223 70 11
FLAŞ HIRD.ve BOBİNAJ SAN.TİC.LTD.ŞTİ.	SİTERLER MAH. SAN.SİT. 159. CAD. NO:4/D	AKDENİZ	MERSİN	324 336 02 32
YÜCEL ELEK. RECAİ PEKİN	TEKKE MAH.DÖKÜMCÜLER 3704 SOK. NO:8/A	TARSUS	İÇEL	324 614 48 07
COŞKUN BOBİNAJ-SEDAT COŞKUN	MAHMUDIYE MAH.4810 SOK.TUNCER APT.NO:68/A	MERSİN	İÇEL	324 337 3161
ONUR BOBİNAJ-MUSTAFA DİZİBÜYÜK	YENİ SAN.SİT.23.ÇARŞI NO:33	MERKEZ	KAHRAMANMARAŞ	344 236 10 24
BAYRAM BOB. - DURAM BAYRAM	YENİ SAN.SİTESİ 23.SOK.NO:33	MERKEZ	KAHRAMANMARAŞ	344 231 08 26
BOBİNAJSAN SEFA KAYA	GÜNEŞLİ MAH.BATTAL GAZİ CAD.NO:41/D	ELBİSTAN	KAHRAMANMARAŞ	344 413 75 85
SOYLU BOBİNAJ MEHMET SOYLU	RAHİME HATUN MAH.KIZ MESLEK LİSESİ YANI NO:21	İSTIKLAL	OSMANİYE	318 814 46 90

KARADENİZ BÖLGESİ

YURTBAY BOBİNAJ- SAMİM YURTBAY	YENİ SANAYİ SİT.2 NOLU SOK. NO:25	MERKEZ	BARTIN	378 228 45 03
MORAL ELEK.BOB.-METE MORAL	KARAMANLI MH.KONURALP CAD.NO:24	MERKEZ	BOLU	374 210 02 32
ÖZKAN BOBİNAJ-ÖZKAN SÖYLEYEN	ÇEPNİ MAH.KUBBERİ CAD. NO:77	MERKEZ	ÇORUM	364 224 75 97
YILDIZ MAKİNA TİCARET - İSMAİL YILDIZ	BURHANİYE MAH.GENERAL KAZIM SK.NO:1	MERKEZ	DÜZCE	380 514 70 56
TEKNİK İŞ BOBİNAJ-ALAATTİN ALKAN	ŞEREFİYE MAH.ÇINAR SOK. NO:18	MERKEZ	DÜZCE	380 524 57 23
ÖZCAN BOBİNAJ DENİZ ÖZCAN	HACI SİYAM MAH. FATİH CAD. NO:94/B	MERKEZ	GİRESUN	454 212 17 35
DAMLA ELEKTRİK BOBİNAJ	HÜRRİYET MAH.AKTAŞ CAD.NO:17B	MERKEZ	KARABÜK	370 412 72 00
HAKAN HASANBAŞ TEKNİK BOBİNAJ	İNÖNÜ MAH.İNEBOLU CAD.SANAYİ ÇARŞISI NO:132	MERKEZ	KASTAMONU	366 212 62 26
KAHVECİOĞLU ELK.BOBİNAJ-CUMHUR KAHVECİ	DURUGÖL MAH.ATATÜRK BULV.NO:205	MERKEZ	ORDU	452 233 13 35
KOYUNCULAR TEK.ELEK.EL.ALET.TAMİR EYÜP KOYUNCU	TOPHANE MAH.KAÇKAR CAD. NO: 9/A PAŞA OTEL KAR.	MERKEZ	RİZE	464 217 37 31
AKİŞ BOBİNAJ - EVREN BAYRAMKAYA	SANAYİ SİTESİ ULUS CAD.NO:31/B	MERKEZ	SAMSUN	362 238 07 23
AKSA BOB.ELEK.ALET.SER. MURAT ŞAHİN	ESKİ SAN.SİT. YENİ MAH. 34. SOK. NO:13	.	SAMSUN	362 238 88 38
ÇETİN ELEKTRİK BOBİNAJ-MUSTAFA ÇETİN	SANAYİ SİTESİ CAMIALTI NO:22	MERKEZ	TOKAT	356 214 63 07
SARAN BOBİNAJ-MUSTAFA DAĞ	DEĞİRMENDERE MAH.RİZE CAD.ALTIN SK.NO:6	MERKEZ	TRABZON	462 325 45 64
TİRYAKİ BOBİNAJ - KAYA TİRYAKİ	BÜYÜK SANAYİ SOSYAL HİZMET BİNASI NO:12	MERKEZ	TRABZON	462 325 25 93
ERMAK TİCARET KENAN ÇUHAN	MÜFTÜ MAH.İSMAİL HAKKI ÇÖBEK SK.ÇÖBEKOĞLU İŞ HANI NO:26/A	KDZ.EREGLİ	ZONGULDAK	372 316 17 40

G İ W İ E İ G İ İ F İ G İ X

TAM GÜÇ BOBİNAJ-ELEK.MAK. - SELAHATTİN TOKA	KAĞIZMAN CAD.NO:43	MERKEZ	AĞRI	472 213 23 53
YILDIRIM ELEK.VE BOB.-CEMALETTİN YILDIRIM	KAPTAN PAŞA MAH.ATATÜRK CAD.NO:69	MERKEZ	ARDAHAN	478 211 2858
NEJDET HAROĞLU MAK.YÜK.MÜH.	NAILBEY MAH.ŞEHİT İDRİS DOĞAN CAD. NO:15A	MERKEZ	ELAZIĞ	424 238 25 15
ÜMİT ELEK.MAK.ÜMİT SUDAS	SANAYİ ÇARŞ.767 SK. NO:54	MERKEZ	ERZİNCAN	446 224 08 01
YILMAZ ELEKTRONİK/NEJDET YILMAZ	ZİYA PAŞA CAD.AŞAĞI MAH.	İSPIR	ERZURUM	442 451 40 95
TEK.MAK.BOBİNAJ MÜKREMLİN-YAKUP SEVİNDİ	DEMİRCİLER SAN.SİT. 1BLOK NO:46	YAKUTİYE	ERZURUM	442 243 17 34
AYRIM ELEKTRİK -AYDIN AYRIM	ORTAKAPI M.KARADAĞ C. NO:68	MERKEZ	KARS	535 233 6190
BAŞKENT BOBİNAJ ERKAN ÖZKAZANÇ	YENİ SAN.SİT. 7. CAD. 8. SOK.	MERKEZ	MALATYA	422 336 48 06
KAPLAN BOBİNAJ-MEHMET KAPLAN	YENİ SANAYİ SİTESİ 6.CAD.NO:11	MERKEZ	MALATYA	538 967 38 88
ŞAHİN ELEKTRİK VE BOBİNAJ-ŞAHİN KARATAY	ŞEREFİYE MAH.DOĞAN SOK.NO:8	MERKEZ	VAN	432 214 84 73
EL-TEK BOB.SAİT ÇETİN	ESKİ ZERBANK SOK.YILMLAR PAŞAJI NO:14	MERKEZ	VAN	432 215 7445
ÖZEN ELEK. BOBİNAJ CELAL SEBAHATTİN EBİNÇ	KOÇİBEY CAD. HALEĞİTİM MERKEZİ ARKASI NO:3	MERKEZ	VAN	432 214 22 27

GÜNEY DOĞU ANADOLU BÖLGESİ

AMPER BOBİNAJ-FAYSAL KAYA	YENİMAHALLE 16.SOK. NO:97	MERKEZ	BATMAN	488 212 31 15
METİN BOBİNAJ-METİN AÇIK	FIRAT MAH.EBUSADIK CAD. NO:40	KAHTA	ADIYAMAN	416 725 55 07
ÇÖZÜM NOKTASI ERCAN GÜNDÜZ	SÜMEREVLER MAH.BOZBEY CAD.NO:124/A	MERKEZ	ADIYAMAN	416 213 55 24
AKTAŞ BOBİNAJ ELEKTRİK / RECEP AKTAŞ	1. SANAYİ SİTESİ 13.BLOK NO:1	MERKEZ	DIYARBAKIR	412 237 98 79
YILDIZLAR MAK.TEKNİK-MUSTAFA YILDIZ	1.SANAYİ SİTESİ 11.SOKAK 13.BLOK NO:1	MERKEZ	DIYARBAKIR	507 304 74 65
KENMAKSAN TİC.ADİL KENDİRKIRAN	DEĞİRMİÇEM MH.GÖĞÜŞ CAD.NO:16/B	SEHİTKAMİL	GAZİANTEP	342 220 65 79
KILIÇ BOBİNAJ MAKİNA SANAYİ HARUN KILIÇ	İSMET PAŞA MAH. 1 NOLU CD.NO:3/B	MERKEZ	GAZİANTEP	342 230 25 48
ÇÖZÜM BOBİNAJ İSMAİL KILIÇ	İSMET PAŞA MAH.İLK BELEDİYE BAŞKANI CAD.NO.3/C	MERKEZ	GAZİANTEP	342 231 95 00
PARLADI ELEKTRİK - FATİH PARLADI	2. ORG.SAN.BÖL.SOSYAL TES. B BLOK NO:4	SEHİTKAMİL	GAZİANTEP	552 788 16 37
LÜX TEK.ZİRRAİ MARK.-M.SADIK YURTCİÇEK	İSMETPAŞA MAH.İNÖNÜ CAD.NO:223 A/B	SAHINBEY	GAZİANTEP	342 220 44 88

Υποδείξεις ασφαλείας για δρόπανα και κατσαβίδια

- ← **Να φοράτε ωτασπίδες όταν τρυπάτε με κρούση.** Η επίδραση του θορύβου μπορεί να προκαλέσει απώλεια της ακοής.
- ← **Να χρησιμοποιείτε τις πρόσθετες λαβές που συνοδεύουν το μηχάνημα.** Η απώλεια του ελέγχου μπορεί να οδηγήσει σε τραυματισμούς.
- ← **Να κρατάτε το ηλεκτρικό εργαλείο μόνο από τις μονωμένες επιφάνειες συγκράτησης όταν υπάρχει κίνδυνος το εργαλείο ή η βίδα να έρθει σε επαφή με μη ορατούς ηλεκτροφόρους αγωγούς.** Η επαφή με έναν ηλεκτροφόρο αγωγό μπορεί να θέσει τα μεταλλικά μέρη του ηλεκτρικού εργαλείου επίσης υπό τάση και προκαλέσει έτσι ηλεκτροπληξία.
- ← **Χρησιμοποιείτε κατάλληλες ανιχνευτικές συσκευές για να εντοπίσετε τυχόν μη ορατές τροφοδοτικές γραμμές ή συμβουλευτείτε τη τοπική επιχείρηση παροχής ενέργειας.** Η επαφή με ηλεκτρικές γραμμές μπορεί να οδηγήσει σε πυρκαγιά και ηλεκτροπληξία. Τυχόν βλάβη ενός αγωγού αερίου (γκαζιού) μπορεί να προκαλέσει έκρηξη. Το τρύπημα ενός υδροσωλήνα προκαλεί υλικές ζημιές.
- ← **Διακόψτε αμέσως τη λειτουργία του ηλεκτρικού εργαλείου όταν μπλοκάρει το εργαλείο. Να υπολογίζετε πάντοτε με υψηλές αντιδραστικές ροπές που μπορεί να προκαλέσουν κλότσημα.** Το εργαλείο μπλοκάρει όταν:
 - το ηλεκτρικό εργαλείο φορτωθεί υπερβολικά ή
 - το εργαλείο λοξεύσει μέσα στο υπό κατεργασία τεμάχιο.
- ← **Κρατάτε καλά το ηλεκτρικό εργαλείο.** Όταν βιδώνετε ή λύνετε βίδες μπορεί να εμφανιστούν πρόσκαιρα αντιδραστικές ροπές (κλωστήματα).
- ← **Ασφαλίστε το υπό κατεργασία τεμάχιο.** Ένα υπό κατεργασία τεμάχιο συγκρατείται ασφαλέστερα με μια διάταξη σύσφιγξης ή με μια μέγγενη παρά με το χέρι σας.
- ← **Διατηρείτε πάντα καθαρό το χώρο που εργάζεσθε.** Μίγματα από διάφορα υλικά είναι ιδιαίτερος επικίνδυνος. Σκόνη από ελαφρά μέταλλα μπορεί να αναφλεχθεί ή να εκραγεί.

← **Πριν αποθέσετε το ηλεκτρικό εργαλείο περιμένετε πρώτα να σταματήσει εντελώς να κινείται.** Το τοποθετημένο εργαλείο μπορεί να σφηνώσει και να οδηγήσει στην απώλεια του ελέγχου του μηχανήματος

← **Μην ανοίγετε την μπαταρία.** Υπάρχει κίνδυνος βραχυκυκλώματος.



Προστατεύετε την μπαταρία από φωτιά και υπερβολικές θερμοκρασίες, π.χ. ακόμη και από συνεχή ηλιακή ακτινοβολία. Υπάρχει κίνδυνος έκρηξης.

← **Σε περίπτωση βλάβης ή/και αντικανονικής χρήσης της μπαταρίας μπορεί να εξέλθουν αναθυμιάσεις από την μπαταρία. Αφήστε να μπει φρέσκος αέρας και επισκεφτείτε ένα γιατρό αν αισθανθείτε ενοχλήσεις.** Οι αναθυμιάσεις μπορεί να ερεθίσουν τις αναπνευστικές οδούς.

← **Όταν η μπαταρία είναι χαλασμένη μπορεί να εκρεύσουν υγρά και να υγράνουν τα γειτονικά αντικείμενα. Να ελέγχετε τα σχετικά εξαρτήματα.** Να καθαρίζετε τα εξαρτήματα αυτά και, αν χρειαστεί, να τα αντικαθιστάτε.

← **Να χρησιμοποιείτε την μπαταρία μόνο σε συνδυασμό με το ηλεκτρικό εργαλείο σας από την Stayer.** Μόνο έτσι προστατεύεται η μπαταρία από μια τυχόν επικίνδυνη υπερφόρτιση.

Περιγραφή λειτουργίας



Διαβάστε όλες τις προειδοποιητικές υποδείξεις. Αμέλειες κατά την χρήση των προειδοποιητικών υποδείξεων μπορεί να προκαλέσουν ηλεκτροπληξία, κίνδυνο πυρκαγιάς ή/και σοβαρούς τραυματισμούς.

Απεικονιζόμενα στοιχεία

Η απαρίθμηση των απεικονιζόμενων στοιχείων αναφέρεται στην απεικόνιση του ηλεκτρικού εργαλείου στη σελίδα γραφικών.













- 1 Μύτη βιδώματος (bit)
- 2 Ταχυσόκ
- 3 Δακτύλιος ρύθμισης προεπιλογής ροπής στρέψης
- 4 Διακόπτης επιλογής ταχυτήτων
- 5 Μπαταρία
- 6 Λάμπα «Power Light»
- 7 Διακόπτης αλλαγής φοράς περιστροφής / Tapswitch PBL202BL/PBL204BL
- 8 Διακόπτης ON/OFF / αφής διακόπτη της όπισθεν PBL202BL/PBL204BL

- 9 Πλήκτρο απομανδάλωσης μπαταρίας
 10 Ένδειξη κατάστασης φόρτισης
 11 Μπαταρία Button Ένδειξη φόρτισης

Πληροφορίες για θόρυβο και δονήσεις

Γι' αυτό, πριν αρχίσει η δράση των κραδασμών, να καθορίζετε πρόσθετα μέτρα ασφαλείας για την προστασία του χειριστή όπως: συντήρηση του ηλεκτρικού εργαλείου και των εργαλείων που χρησιμοποιείτε, ζέσταμα των χεριών, οργάνωση της εκτέλεσης των διάφορων εργασιών.

Τεχνικά χαρακτηριστικά

	= μπαταρία
	= τάση
	= Ισχύς μπαταρίας
	= Χρόνος φόρτισης
	= Αποδεικνύεται άδαιο
	= Ροπή
	= κρούση
	= Κόψτε το ξύλο
	= Κόψτε χάλυβα
	= Κόψτε πέτρα
	= βάρος
L_{WA}	= Στάθμη ηχητικής ισχύος
L_{pA}	= Στάθμη ηχητικής πίεσης
	= δόνηση

Αυτά τα δεδομένα είναι έγκυρα για ονομαστικές τάσεις [U] 230/240 V ~ 50/60 Hz - 110/120 V ~ 60 Hz τιμές μπορούν να ποικίλουν την χαμηλότερη τάση και τα μοντέλα για συγκεκριμένες χώρες.

Δήλωση συμβατότητας

Ο κάτωθι υπογεγραμμένος: STAYER IBÉRICA,
 S.A. Σκηνοθεσία: Calle Sierra de Cazorla, 7
 Área Empresarial Andalucía - Sector1
 28320 PINTO (MADRID)

Tel.: +34 91 691 86 30

Fax: +34 91 691 91 72

ΠΙΣΤΟΠΟΙΕΙΤΑΙ

Ότι οι μηχανές:

τύπος: Δραπανοκατσάβιδο μπαταρίας

Δηλώνει με δική μας ευθύνη ότι το προϊόν που περιγράφεται στην ενότητα "Τεχνικά στοιχεία" είναι σύμφωνα με τα παρακάτω πρότυπα ή τυποποιημένα έγγραφα: EN 60745-1, EN 60745-2-2, EN 55014-1, EN 55014-2, EN 61000-3-2, EN 61000-3-3 σύμφωνα με τους κανονισμούς 2006/42/EC, 2014/30/EU.

Ramiro de la Fuente
 Διευθυντής Διευθυντής
 1 Σεπτεμβρίου, 2016



Συναρμολόγηση

Φόρτιση μπαταρίας

Να χρησιμοποιείτε μόνο τους φορτιστές που αναφέρονται στη σελίδα εξαρτημάτων.

Μόνο αυτοί οι φορτιστές είναι εναρμονισμένοι με την μπαταρία ιόντων λιθίου (Li-Ionen) που χρησιμοποιείται στο ηλεκτρικό σας εργαλείο.

Υπόδειξη: Η μπαταρία παραδίδεται μερικώς φορτισμένη. Για να εξασφαλίσετε την πλήρη ισχύ της μπαταρίας πρέπει να την φορτίσετε στο φορτιστή πριν την χρησιμοποιήσετε για πρώτη φορά.

Η μπαταρία ιόντων λιθίου μπορεί να φορτιστεί ανά πάσα στιγμή. Η διακοπή της φόρτισης δεν βλάπτει την μπαταρία.

⚠ ΠΡΟΣΟΧΗ Μετά την αυτόματη απόζευξη του ηλεκτρικού εργαλείου μη συνεχίσετε να πατάτε το διακόπτη ON/OFF. Η μπαταρία μπορεί να υποστεί ζημιά ή βλάβη.

Για να αφαιρέσετε την μπαταρία 5 πατήστε το πλήκτρο απομανδάλωσης 9 και αφαιρέστε την μπαταρία από το πίσω μέρος του ηλεκτρικού εργαλείου. **Μην εφαρμόσετε βία.**

Για να φορτώσετε την μπαταρία 5 μπορείτε να την αφήσετε μέσα στο ηλεκτρικό εργαλείο. Κατά τη διάρκεια της φόρτισης το εργαλείο δεν μπορεί να τεθεί σε λειτουργία. Πατήστε το διακόπτη ON/OFF 10, για να ελέγξετε την κατάσταση φόρτισης της μπαταρίας, βλέπε κεφάλαιο «Ένδειξη κατάστασης φόρτισης της μπαταρίας».

Η μπαταρία είναι εξοπλισμένη με μια διάταξη επιτήρησης της θερμοκρασίας με αισθητήρα NTC, η οποία περιορίζει την φόρτιση της μπαταρίας εντός μιας περιοχής θερμοκρασίας από 0 °C έως 45 °C. Μ' αυτόν τον τρόπο επιτυγχάνεται η αύξηση της διάρκειας ζωής της μπαταρίας.

Δώστε προσοχή στις υποδείξεις απόσυρσης.

Αντικατάσταση εξαρτήματος

← Πριν διεξάγετε οποιαδήποτε εργασία στο ίδιο το ηλεκτρικό εργαλείο (π. χ. συντήρηση, αλλαγή εργαλείου κτλ.) καθώς και όταν πρόκειται να το μεταφέρετε θέστε το διακόπτη αλλαγής φοράς περιστροφής στη μεσαία θέση. Σε περίπτωση αθέλητης ενεργοποίησης του διακόπτη ON/OFF υπάρχει κίνδυνος τραυματισμού.

Ανοίξτε το ταχυτσόκ 2 γυρίζοντάς το με φορά ①, μέχρι να μπορέσετε να τοποθετήσετε το εργαλείο. Τοποθετήστε το εργαλείο.

Γυρίστε δυνατά με το χέρι το κέλυφος του ταχυτσόκ 2 με φορά ②. ΜQ αυτόν τον τρόπο το τσοκ μανδαλώνει αυτόματα.

Η μανδάλωση λύνεται πάλι, όταν, για να αφαιρέσετε το εξάρτημα, γυρίσετε το κέλυφος με αντίθετη φορά.

Αναρρόφηση σκόνης/ροκανιδιών

← Η σκόνη από ορισμένα υλικά. π.χ. από μολυβδούχες μπογιές, από μερικά είδη ξύλου, από ορυκτά υλικά και από μέταλλα μπορεί να είναι ανθυγιεινή. Η επαφή με τη σκόνη ή/και η εισπνοή της μπορεί να προκαλέσει αλλεργικές αντιδράσεις ή/και ασθένειες των αναπνευστικών οδών του χρήστη ή τυχόν παρευρισκόμενων ατόμων.

Ορισμένα είδη σκόνης, π.χ. σκόνη από ξύλο βελανιδιάς ή οξιός θεωρούνται σαν καρκινογόνα, ιδιαίτερα σε συνδυασμό με διάφορα συμπληρωματικά υλικά που χρησιμοποιούνται στην κατεργασία ξύλων (ενώσεις χρωμίου, ξυλοπροστατευτικά μέσα). Η κατεργασία αμιαντούχων υλικών επιτρέπεται μόνο σε ειδικά εκπαιδευμένα άτομα.

- Να φροντίζετε για τον καλό αερισμό του χώρου εργασίας.
- Σας συμβουλεύουμε να φοράτε μάσκες αναπνευστικής προστασίας με φίλτρο κατηγορίας P2.

Να τηρείτε τις διατάξεις που ισχύουν στη χώρα σας για τα διάφορα υπό κατεργασία υλικά.

Λειτουργία

Εκκίνηση

Τοποθέτηση της μπαταρίας

← Να χρησιμοποιείτε **μόνο γνήσιες μπαταρίες ιόντων από της Stayer με τάση ίδια μ' αυτήν που αναφέρεται επάνω στην πινακίδα κατασκευαστή του ηλεκτρικού σας εργαλείου.**

Η χρήση άλλων μπαταριών μπορεί να οδηγήσει σε τραυματισμούς και να δημιουργήσει κίνδυνο πυρκαγιάς.

Θέστε το διακόπτη αλλαγής φοράς περιστροφής 7 στη μεσαία θέση για να εμποδίσετε μια τυχόν αθέλητη εκκίνηση του μηχανήματος. Εισάγετε τη φορτισμένη μπαταρία 5 στη λαβή και βεβαιωθείτε ότι μανδάλωσε καθώς και ότι δεν προεξέχει από τη λαβή αλλά ότι είναι «πρόσωπο» μ' αυτήν.

Ρύθμιση φοράς περιστροφής

Με το διακόπτη αλλαγής φοράς περιστροφής 7 μπορείτε ν' αλλάξετε τη φορά περιστροφής του ηλεκτρικού εργαλείου. Αυτό, όμως, δεν είναι δυνατό αν ο διακόπτης ON/OFF 8 είναι πατημένος.

Δεξιόστροφη κίνηση: Για το τρύπημα και το βίδωμα βιδών πατήστε το διακόπτη αλλαγής φοράς περιστροφής 7 τέρμα αριστερά.

Προεπιλογή ροπής στρέψης / Ρύθμιση του τρόπου λειτουργίας

Με το δακτύλιο ρύθμισης της προεπιλογής ροπής στρέψης 3 μπορείτε να προεπιλέξετε την απαιτούμενη ροπή στρέψης σε 10 βαθμίδες. Όταν η ρύθμιση είναι σωστή, τότε το τοποθετημένο εργαλείο σταματά μόλις η βίδα βιδωθεί «πρόσωπο» στο υλικό ή μόλις επιτευχθεί η ρυθμισμένη ροπή στρέψης.

Για το ξεβίδωμα επιλέξτε, αν χρειαστεί, μια υψηλότερη ροπή στρέψης ή ρυθμίστε στο σύμβολο «Τρύπημα».

Τρύπημα

Γυρίστε το δακτύλιο ρύθμισης **3** στο σύμβολο «Τρύπημα χωρίς κρούση».

Στη θέση «Τρύπημα» είναι απενεργοποιημένος ο συμπλέκτης υπερπήδησης.



Τρύπημα με κρούση

(PBL181PK - PBL1820PK - PBL182PK - PBL184PK)

Γυρίστε το δακτύλιο ρύθμισης **3** στο σύμβολο «Τρύπημα με κρούση».

Στη θέση «Τρύπημα με κρούση» είναι απενεργοποιημένος ο συμπλέκτης υπερπήδησης και εφαρμόζεται συνεχώς η μέγιστη ισχύς.

Μηχανική επιλογή ταχυτήτων

← **Ο χειρισμός του διακόπτη επιλογής ταχυτήτων επιτρέπεται 4 μόνο όταν το ηλεκτρικό εργαλείο είναι ακίνητο (εκτός λειτουργίας).**

Με το διακόπτη επιλογής ταχυτήτων **4** μπορούν να προεπιλεγτούν 2 περιοχές αριθμού στροφών.

Ταχύτητα I:

Χαμηλός αριθμός στροφών. Για βίδωμα ή για εργασία με μεγάλη διάμετρο τρυπήματος.

Ταχύτητα II:

Περιοχή υψηλού αριθμού στροφών. Για εργασίες με τρυπάνια με μικρή διάμετρο.

Αν ο διακόπτης επιλογής ταχυτήτων **4** δεν μπορεί να μετακινηθεί τέρμα, τότε γυρίστε λίγο τον άξονα με το τρυπάνι.

Θέση σε λειτουργία κι εκτός λειτουργίας

Για να **θέσετε σε λειτουργία** το ηλεκτρικό εργαλείο πατήστε το διακόπτη ON/OFF **8** και κρατήστε τον πατημένο.

Η λάμπα **6** ανάβει όταν ο διακόπτης ON/OFF **8** είναι ελαφρά ή τέρμα πατημένος και φωτίζει έτσι την περιοχή εργασίας υπό δυσμενείς συνθήκες φωτισμού.

Για να **θέσετε εκτός λειτουργίας** το ηλεκτρικό εργαλείο αφήστε ελεύθερο το διακόπτη ON/OFF **8**.

Σύνδεση / Αποσύνδεση PBL202BL / PBL204BL

- Κρατήστε το εργαλείο με φυσικό τρόπο, με τον δείκτη στην οθόνη αφής **7** προς τα εμπρός και την καρδιά του στην οθόνη αφής αντίστροφη δάχτυλο **8**.

- Πιέστε ελαφρά τα κουμπιά ταυτόχρονα **táctiles7-8**. Και τα δύο LED φως εργασίας και απομένει ένδειξη ισχύος θα ανάψει για λίγα δευτερόλεπτα.

- Αφήστε τα δάχτυλά σας αντίστροφη προς τα εμπρός τακάκια **7** και **8**. Η τελευταία 5 λεπτά εργαλείο εισέρχεται σε κατάσταση αναμονής, για να απενεργοποιηθεί θα πρέπει να πιέσει δύο μαλακά πλήκτρα **7-8** και έτσι είναι έτοιμο για χρήση.

- Τα κουμπιά είναι ευαίσθητα στην πίεση, σύμφωνα με το ποσοστό πίεσης **7** ή **8**, πρέπει να οριστεί εντός του εργαλείου.

Άμεσο φρένο

Όταν αφήσετε το διακόπτη ON/OFF **8** ελεύθερο φρενάρει το τσοκ διακόπτοντας έτσι άμεσα την κίνηση του τοποθετημένου εργαλείου.

Κατά το βίδωμα να αφήνετε το διακόπτη ON/OFF **8** ελεύθερο μόλις η βίδα βιδωθεί «πρόσωπο» στο υλικό. Έτσι η κεφαλή της βίδας δεν εισχωρεί στο υπό κατεργασία τεμάχιο.

LED	Χωρητικότητα
Διαρκές ΠΡΑΣΙΝΟ	> 60%
Διαρκές ΚΙΤΡΙΝΟ	30-60%
Διαρκές ΚΟΚΚΙΝΟ	< 30%

Υποδείξεις εργασίας

← **Να βάζετε το ηλεκτρικό εργαλείο επάνω στη βίδα μόνο όταν αυτό βρίσκεται εκτός λειτουργίας.** Περιστρεφόμενα εργαλεία μπορεί να γλιστρήσουν.

Συμβουλές

Όταν εργάζεσθε συνεχώς με μικρό αριθμό στροφών θα πρέπει να αφήνετε κάθε τόσο το ηλεκτρικό εργαλείο να εργαστεί για 3 λεπτά περίπου χωρίς φορτίο και με το μέγιστο αριθμό στροφών για να κρυώσει.

Για να τρυπήσετε σε μέταλλα χρησιμοποιείτε πάντοτε άψογα, κοφτερά τρυπάνια HSS (HSS=ταχυχάλυβας υψηλής απόδοσης). Το πρόγραμμα εξαρτημάτων της Stayer εξασφαλίζει την απαραίτητη υψηλή ποιότητα.

Πριν βιδώσετε μεγάλες, μακριές βίδες σε σκληρά υλικά θα πρέπει πρώτα να ανοίξετε μια τρύπα με διάμετρο ίδια μ' αυτή του πυρήνα του

σπειρώματος και βάθος περίπου $\frac{2}{3}$ του μήκους της βίδας.

Συντήρηση και Service

Συντήρηση και καθαρισμός

- ← Πριν διεξάγετε οποιαδήποτε εργασία στο ίδιο το ηλεκτρικό εργαλείο (π. χ. συντήρηση, αλλαγή εργαλείου κτλ.) καθώς και όταν πρόκειται να το μεταφέρετε θέστε το διακόπτη αλλαγής φοράς περιστροφής στη μεσαία θέση. Σε περίπτωση αθέλητης ενεργοποίησης του διακόπτη ON/OFF υπάρχει κίνδυνος τραυματισμού.
- ← Διατηρείτε το ηλεκτρικό εργαλείο και τις σχισμές αερισμού καθαρές για να μπορείτε να εργάζεσθε καλά και ασφαλώς.

Όταν η μπαταρία δε λειτουργεί πλέον, παρακαλούμε να απευθυνθείτε σ' ένα εξουσιοδοτημένο κατάστημα Service για ηλεκτρικά εργαλεία της Stayer.

Αν παρ' όλες τις επιμελημένες μεθόδους κατασκευής κι ελέγχου το ηλεκτρικό εργαλείο σταματήσει κάποτε να λειτουργεί, τότε η επισκευή του πρέπει να ανατεθεί σ' ένα εξουσιοδοτημένο συνεργείο για ηλεκτρικά εργαλεία της Stayer.

Όταν ζητάτε διασαφητικές πληροφορίες καθώς και όταν παραγγέλνετε ανταλλακτικά πρέπει να αναφέρετε οπωσδήποτε το 10ψήφιο αριθμό

κατασκευαστή.

Μεταφορά

Η μπαταρία δοκιμάστηκε σύμφωνα με το εγχειρίδιο UN (Ηνωμένων Εθνών) ST/SG/AC.10/11/Rev.4 Μέρος III, ημικεφάλαιο 38.3. Διαθέτει μια αποτελεσματική προστασία ενάντια σε εσωτερική πίεση και βραχυκύκλωμα καθώς και διατάξεις προστασίας από τυχόν βίαιο σπάσιμο και επικίνδυνο ρεύμα αναστροφής.

Το ισοδύναμο της ποσότητας λιθίου που περιέχει η μπαταρία δεν υπερβαίνει τα αντίστοιχα σχετικά όρια. Γι' αυτό η μπαταρία δεν υπόκειται στις εθνικές ή/και στις διεθνείς διατάξεις περί επικινδύνων εμπορευμάτων, ούτε σαν μεμονωμένο εξάρτημα ούτε τοποθετημένη σε μια συσκευή. Όμως, οι διατάξεις περί επικινδύνων εμπορευμάτων μπορεί να αποκτήσουν σημασία όταν μεταφέρονται ταυτόχρονα πολλές μπαταρίες μαζί. Σε μια τέτοια περίπτωση μπορεί να χρειαστεί να παρθούν ιδιαίτερα μέτρα (π. χ. κατά τη συσκευασία).

Απόσυρση

Τα ηλεκτρικά εργαλεία, τα εξαρτήματα και οι συσκευασίες πρέπει να ανακυκλώνονται με τρόπο φιλικό προς το περιβάλλον.

Μόνο για χώρες της ΕΕ:



Μην ρίχνετε τα ηλεκτρικά εργαλεία στα απορρίμματα του σπιτιού σας! Σύμφωνα με την Κοινοτική Οδηγία 2012/19/EU σχετικά με τις παλαιές ηλεκτρικές και ηλεκτρονικές συσκευές και τη μεταφορά της οδηγίας αυτής σε εθνικό δίκαιο δεν είναι πλέον υποχρεωτικό τα άχρηστα ηλεκτρικά εργαλεία να συλλέγονται ξεχωριστά για να ανακυκλωθούν με τρόπο φιλικό προς το περιβάλλον.

Μπαταρίες/Επαναφορτιζόμενες μπαταρίες:

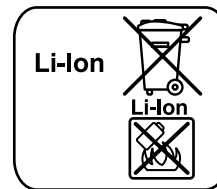

Li-Ion:

Παρακαλούμε να δώσετε προσοχή στις υποδείξεις στο κεφάλαιο «Μεταφορά»,

Μη ρίχνετε τις μπαταρίες /τις επαναφορτιζόμενες μπαταρίες στα απορρίμματα του σπιτιού σας, στη φωτιά ή στο νερό. Οι μπαταρίες/οι επαναφορτιζόμενες μπαταρίες πρέπει να συλλέγονται και να ανακυκλώνονται ή να αποσύρονται με τρόπο φιλικό προς το περιβάλλον.

Μόνο για χώρες της ΕΕ:

Σύμφωνα με την Οδηγία 2013/56/EU οι χαλασμένες ή αναλωμένες μπαταρίες/οι επαναφορτιζόμενες μπαταρίες πρέπει να ανακυκλώνονται.

Τηρούμε το δικαίωμα αλλαγών.

NOTAS





STAYER

Area Empresarial Andalucía - Sector I
Calle Sierra de Cazorla nº7
C.P: 28320 Pinto (Madrid) SPAIN
Email: info@grupostayer.com



ROHS

www.grupostayer.com