

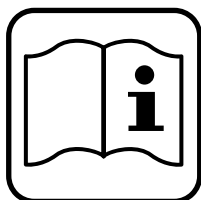

STAYER

- ES** Manual de instrucciones
- IT** Istruzioni d'uso
- GB** Operating instructions
- FR** Instructions d'emploi
- P** Manual de instruções
- TR** İverter Kaynak Makinesi

VAC2030









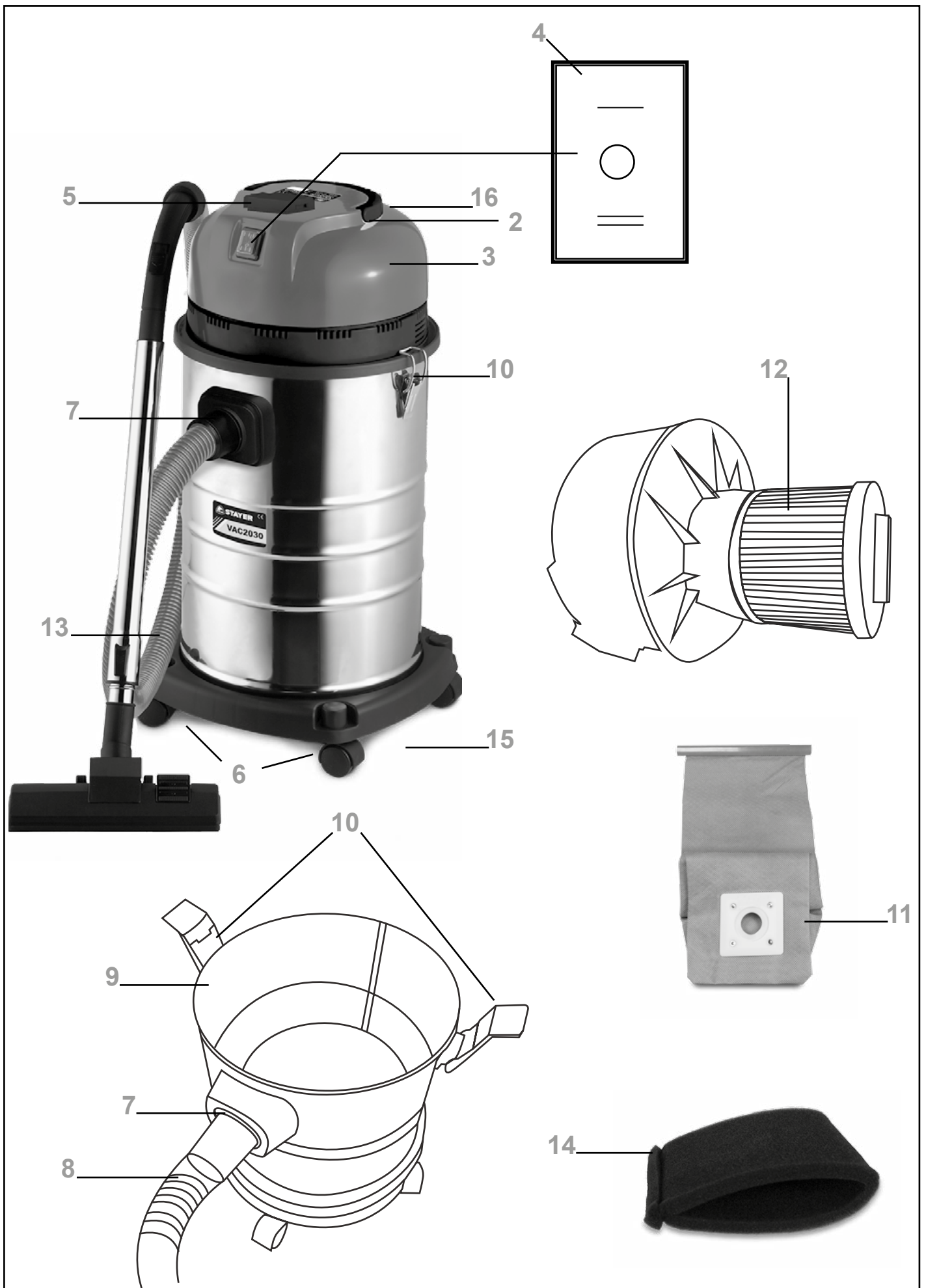

STAYER

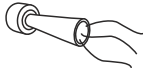
Área Empresarial Andalucía - Sector 1
C/ Sierra de Cazorla, 7
28320 - Pinto (Madrid) SPAIN
Email: sales@grupostayer.com
Email: info@grupostayer.com

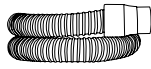
www.grupostayer.com



		VAC2030
	W	In3500/ Out 2000
	KPa	19
	L	30
	m ³ /h	170
	m	4.5
	øm	38
	Kg	11
	L _{PA} dB(A)	69
	L _{WA} dB(A)	80
	a _h m/s ²	4 m/s ² (EN 60745, K = 3dB (L _{PA} L _{WA}) K = 1,5 m/s ² (a _R))

Este manual es acorde con la fecha de fabricación de su máquina, información que encontrará en la tabla de datos técnicos de la máquina adquirida, buscar actualizaciones de manuales de nuestras máquinas en la página web: www.grupostayer.com

Para su seguridad



Solamente puede trabajar sin peligro con el aparato si lee íntegramente las instrucciones de manejo y las indicaciones de seguridad, ateniéndose estrictamente a las recomendaciones allí comprendidas.

- **Si llega a dañarse o cortarse el cable de red durante el trabajo, no tocar el cable, sino extraer inmediatamente el enchufe de la red.** No usar jamás el aparato con un cable deteriorado.
- Conectar el aparato solamente a una toma de corriente dotada de un contacto de protección.
- No aplastar, tirar ni pasar con las ruedas por encima del cable.
- **Antes de cada utilización del aparato, verificar el cable y el enchufe.** En caso de detectar algún daño, no continuar utilizando el aparato. Hacer repararlo solamente por personal técnico especializado. No abrir nunca el aparato por su propia cuenta.
- En las pausas de trabajo, y antes de cualquier manipulación en el aparato, (p. ej. Sustitución de los útiles de trabajo, mantenimiento, limpieza, ajustes) extraer el enchufe de la red.
- **¡Peligro de explosión e incendio! No aspirar líquidos inflamables o explosivos como por ejemplo gasolina, aceite, alcohol, disolventes.** No aspirar polvo si éste está caliente o ardiendo. No trabajar con el aparato en recintos con peligro de explosión.
- El aparato no debe emplearse para aspirar materias nocivas como p. ej. amianto.
- No exponer el aparato a la lluvia.
- Los niños deberán emplear el aparato únicamente bajo la supervisión de un adulto.

· **STAYER** solamente puede garantizar el funcionamiento correcto del aparato si se utilizan los accesorios originales previstos.

Instrucciones específicas de seguridad



No aspire nunca: ceniza caliente, líquidos o vapores explosivos, ácidos no diluidos y solventes, fango, gasolina, diluyentes para barnices o aceite combustible, líquidos inflamables o venenosos, como por ejemplo el "tónor" de las fotocopiadoras u otras sustancias volátiles (sustancias que arrastradas en torbellino con el aire aspirado, pueden originar vapores explosivos o mezclas peligrosas), acetona, ácidos y solventes no diluidos (sustancias que puedan corroer el material empleado en las construcciones del aparato), carbones ardiendo o similares, amianto o polvo de amianto.

- Evite que el aspirador este colocado muy cerca de órganos delicados como: oídos, boca, ojos, utilice protección adecuada para estos.

- No dejar el aspirador sin custodia en presencia de niños o personas incapacitadas para usarlo.
- No dejar nunca el enchufe inútilmente conectado a la red si no lo está utilizando.
- Durante la limpieza, el mantenimiento o en caso de sustitución de piezas, se debe apagar el motor y quitar el enchufe de la red.

Utilización reglamentaria

El aparato ha sido proyectado para aspirar y extraer materias nocivas para la salud y líquidos no inflamables. Categoría del filtro C según BIA.

Montaje

Para aspiración en seco

Abir los cierres 10 y retirar la parte superior del aspirador 3. Para la aspiración en seco debe emplearse el saco colector de polvo 11.

Al usar un saco colector de polvo 11 se mantiene limpio más tiempo el filtro de pliegues 12, se prolonga el buen rendimiento en la aspiración, y se facilita la eliminación posterior del polvo.

Insertar el saco colector de polvo 11 en la brida de conexión interior. Cerciorarse de que el filtro de polvo asiente en toda su longitud contra la pared interior del depósito 9. Montar la parte superior del aspirador 3.

Cerrar los cierres 10.

Insertar la manguera de aspiración 8 en el alojamiento 7 y girarla hasta el tope en sentido de las agujas del reloj.

Encajar firmemente uno con otro los tubos de aspiración.

Para aspiración en húmedo



¡Peligro de explosión e incendio! No aspirar líquidos inflamables o explosivos como por ejemplo gasolina, aceite, alcohol, disolventes. No aspirar polvo si éste está caliente o ardiendo. No trabajar con el aparato en recintos con peligro de explosión.

- Antes de aspirar líquidos debe retirarse el saco colector de polvo 11.
- Vaciar y limpiar el depósito de aspiración 9 antes de aspirar líquidos.
- Antes de la apertura y vaciado debe extraerse imprescindiblemente el enchufe del aparato de la toma de corriente.
- Debe retirar el Filtro de pliegues 12 tirando hacia arriba y montar el filtro de espuma 14, para que la máquina funcione en húmedo.

Para usar como soplador

Retirar elementos 11, 12, y 14 (filtros y bolsa). Introducir el tubo flexible 13 en la conexión 16.

Descripción ilustrada

- 1 Portacables
- 2 Asa de transporte
- 3 Parte superior del aspirador
- 4 Selector del modo de operación
- 5 Toma de corriente para herramienta eléctrica
- 6 Ruedas
- 7 Alojamiento de manguera
- 8 Manguera de aspiración
- 9 Depósito
- 10 Cierre
- 11 Saco colector de polvo
- 12 Filtro de pliegues (HEPA)*
- 13 Tubo flexible
- 14 Filtro de esponja
- 15 Cadena antiestática
- 16 Conexión de soplado de aire

* **Los accesorios descritos e ilustrados no corresponden al material que se adjunta de serie. La gama completa de accesorios opcionales se detalla en nuestro programa de accesorios.**

Puesta en servicio



Cerciorarse de que la tensión de la red sea correcta: La tensión de la fuente de energía debe coincidir con las indicaciones en la placa de características del aparato.

Los aparatos marcados con 230 V pueden funcionar también a 220 V.

Cadena antiestática

Siempre conecte la cadena de descarga de estática **15** a la parte inferior de la cuba. Así eliminará a 100% la posibilidad de desagradables descargas eléctricas (calambres) debidas a la acumulación de electricidad estática cuando se aspira en moquetas, alfombras y similares.

Conexión y desconexión

Para la **puesta en marcha** del aspirador pulsar el selector del modo de operación 4 en posición (-)

Para **desconectar** el aspirador colocar el selector del modo de operación 4 en posición Ø.

Operación con conexión automática a distancia

-Conectar la herramienta a usar a la toma 5
Colocar el selector del modo de operación **4** en el símbolo de **operación con conexión automática a distancia** posición (=).

El aparato se pone automáticamente en funcionamiento al conectar la herramienta eléctrica enchufada en la toma de corriente **5** del aspirador. Para evitar picos de consumo el aspirador arranca 4 seg. y después de la herramienta.



Tenga en cuenta no sobrepasar el consumo máximo de 2000W de la toma.

Para **desconectar** el aspirador desconectar la herramienta eléctrica. El aspirador se desconecta automáticamente después de aprox. 6 segundos.

Cambio de herramienta

Sustituir de inmediato un filtro deteriorado.

Montar el filtro de pliegues 12 nuevo, o uno que se ha limpiado, observando que quede firmemente sujeto en su base.

Fallos

Si la potencia de aspiración es insuficiente debe verificarse lo siguiente:

- ¿Está correctamente montada la parte superior del aspirador **3**?
- ¿Están firmemente empalmados los tubos de aspiración?
- ¿Está lleno el depósito **9**?
- ¿Está lleno el saco colector de polvo **11**?
- ¿Está saturado con polvo el filtro de pliegues **12** o filtro de esponja **14**?



Un vaciado periódico garantiza un rendimiento de aspiración óptimo.

Si continúa sin alcanzar un rendimiento de aspiración normal, acuda a uno de nuestros servicios técnicos autorizados.

Instrucciones de mantenimiento y limpieza

Mantenimiento y limpieza



Antes de cualquier manipulación en el aparato extraer el enchufe de la red.

- Mantener el aparato siempre limpio.
- Utilice aire comprimido o un paño húmedo, para mantener limpio el aspirador.
- Los filtros 12 y 14 se limpian con agua y jabón.

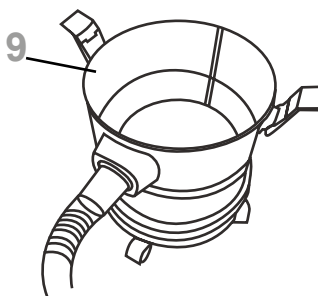

Depósito

Limpiar de vez en cuando el depósito **9** empleando productos de limpieza, no abrasivos, usuales en el comercio, y dejarlo secar bien antes de usar.

Servicio de Reparación

El servicio técnico le asesorará en las consultas que pueda Ud. tener sobre la reparación y mantenimiento de su producto, así como sobre piezas de recambio.

Los dibujos de despiece e informaciones sobre las piezas de recambio las podrá obtener también en internet bajo: **info@grupostayer.com**

Nuestro equipo de asesores técnicos le orientará gustosamente en cuanto a la adquisición, aplicación y ajuste de los productos y accesorios.

Garantía

Tarjeta de Garantía

Entre los documentos que forman parte de la herramienta eléctrica encontrará la tarjeta de garantía. Deberá rellenar completamente la tarjeta de garantía aplicando a esta copia del ticket de compra o factura y entregarla a su revendedor a cambio del correspondiente acuse de recibo.

¡NOTA! Si faltara esta tarjeta pídasela de inmediato a su revendedor.

La garantía se limita únicamente a los defectos de fabricación o de mecanización y cesa cuando las piezas hayan sido desmontadas, manipuladas o reparadas fuera de la fábrica.

Eliminación

El aspirador, los accesorios y los embalajes deberán someterse a un proceso de recuperación que respete el medio ambiente.

¡No arroje las herramientas eléctricas a la basura!

Sólo para los países de la UE:



Conforme a la Directiva Europea 2012/19/EU sobre aparatos eléctricos y electrónicos inservibles, tras su transposición en ley nacional, deberán acumularse por separado las herramientas eléctricas para ser sometidas a un reciclaje ecológico.

Reservado el derecho de modificación.

Marcado normativo

Características técnicas

= Potencia

= Capacidad de aspiración

= Capacidad del contenedor

= Caudal

= Longitud del cable

= Diámetro del tubo

= Peso

L_{WA} = Nivel de potencia acústica

L_{PA} = Nivel de presión acústica

= Vibración

Estos datos son válidos para tensiones nominales de [U] 230/240 V ~ 50/60 Hz - 110/120 V ~ 60 Hz. Los valores pueden variar si la tensión fuese inferior, y en las ejecuciones específicas para ciertos países. Preste atención al nº de artículo en la placa de características de su aparato, ya que las denominaciones comerciales de algunos aparatos pueden variar.

Información sobre ruidos

Valores de emisión de ruidos determinados según EN 60335-2-69.

El nivel de presión sonora típico del aspirador, determinado con un filtro A, es de 69 dB(A). Tolerancia K=3dB.

El nivel de ruido al trabajar puede sobrepasar circunstancialmente 80 dB(A).



¡Colocarse unos protectores auditivos!

Nivel total de vibraciones a_h (suma vectorial de tres direcciones) y tolerancia K determinados según EN 60745: $a_h = 4 \text{ m/s}^2$, $K < 1,5 \text{ m/s}^2$.

El nivel de vibraciones indicado en estas instrucciones ha sido determinado según el procedimiento de medición fijado en la norma EN 60745 y puede servir como base de comparación con otras herramientas eléctricas. También es adecuado para estimar provisionalmente la sollicitación experimentada por las vibraciones. El nivel de vibraciones indicado ha sido determinado para las aplicaciones principales de la herramienta eléctrica. Por ello, el nivel de vibraciones puede ser diferente si la herramienta eléctrica se utiliza para otras aplicaciones, con útiles diferentes, o si el mantenimiento de la misma fuese deficiente. Ello puede suponer un aumento drástico de la sollicitación por vibraciones durante el tiempo total de trabajo.

Para determinar con exactitud la sollicitación experimentada por las vibraciones, es necesario considerar también aquellos tiempos en los que el aparato esté desconectado, o bien, esté en funcionamiento, pero sin ser utilizado realmente. Ello puede suponer una disminución drástica de la sollicitación por vibraciones durante el tiempo total de trabajo.

Fije unas medidas de seguridad adicionales para proteger al usuario de los efectos por vibraciones, como por ejemplo: Mantenimiento de la herramienta eléctrica y de los útiles, conservar calientes las manos, organización de las secuencias de trabajo.

Declaración de Conformidad CE

El que suscribe:

STAYER IBERICA, S.A.

Con dirección:

Calle Sierra de Cazorla, 7
Área Empresarial Andalucía - Sector 1
28320 PINTO (MADRID)
Tel.: 902 91 86 81 / Fax: +34 91 691 86 31

CERTIFICA

Que las máquinas:

Tipo: **ASPIRADOR UNIVERSAL**

Modelo: **VAC2030**

Declaramos bajo nuestra sola responsabilidad que este producto está en conformidad con las normas o documentos normalizados siguientes:

EN 60335-1; EN 60335-2-69 de acuerdo con las regulaciones 2006/42/EC, 2014/30/EU, 2011/65/EU.

Enero de 2017

CE  **RÓHS**

Ramiro de la fuente
Director Manager

Questo manuale è coerente con la data di fabbricazione del vostro computer, potrete trovare informazioni sui dati tecnici della macchina acquistata controllo manuale degli aggiornamenti delle nostre macchine sul sito:

www.grupostayer.com

Per la Vostra sicurezza



È possibile lavorare con la macchina senza incorrere in pericoli soltanto dopo aver letto completamente le istruzioni per l'uso e l'opuscolo avvertenze per la sicurezza e seguendo rigorosamente le istruzioni in essi contenute.

- **Se durante un'operazione di lavoro viene danneggiato oppure troncato il cavo dell'alimentazione di rete, non toccare il cavo ma estrarre immediatamente la spina dalla presa.** Mai utilizzare la macchina con un cavo danneggiato.
- Collegare la macchina soltanto a presa di corrente munita di contatto di terra.
- Non attraversare con veicoli sul cavo, non schiacciarlo, né strapparli.
- **Prima di ogni impiego controllare la macchina, il cavo e la spina.** Non continuare ad usare la macchina in caso di danni e far intervenire solo un tecnico specializzato. Mai aprire la macchina.
- Sfilare la spina dalla presa durante le pause di lavoro, quando la macchina non viene usata e prima di ogni intervento sulla macchina stessa (p. e. sostituzione degli utensili di lavoro, manutenzione, pulizia, impostazione).
- **Pericolo di esplosione e di incendio! Non aspirare liquidi infiammabili oppure esplosivi come, per esempio: benzina, olio, alcol, solventi.** Non aspirare polveri calde né polveri brucianti. Non utilizzare la macchina in locali soggetti al pericolo di esplosioni.
- La macchina non può essere utilizzata per aspirare materiali dannosi per la salute come, p. e., l'amianto.
- Non esporre la macchina alla pioggia.
- Minorenni possono utilizzare la macchina soltanto in presenza e sotto la guida di maggiorenti.
- La **STAYER** può garantire un perfetto funzionamento della macchina soltanto se vengono utilizzati accessori originali specificatamente previsti per questa macchina.

Istruzioni di sicurezza specifiche



Mai vuoto: cenere calda, vapori liquidi o esplosivi, acidi diluiti e solventi, fanghi, benzina, diluenti per vernici o olio combustibile, liquidi infiammabili o tossici, quali fotocopiatrici "toner" o altre sostanze volatili (sostanze quel vortice trascinate con aria aspirata, può provocare vapori esplosivi o miscele pericolose), acetone, acidi e solventi non diluiti (sostanze che corrodono il materiale utilizzato nella costruzione degli apparati), la combustione del carbone o di amianto simili o polveri di amianto.

- Evitare questo aspirapolvere collocato molto vicino a organi sensibili come le orecchie, la bocca, gli occhi, indossare una protezione adeguata per questi.
- Non lasciare l'aspirapolvere senza custodia dei bambini o persone con disabilità da utilizzare.
- Non lasciare mai la spina collegata alla rete inutilmente se non si utilizza.
- Durante la pulizia, la manutenzione o in caso di parti di ricambio, spegnere il motore e togliere la spina.

Uso conforme alle norme

La macchina è idonea per aspirare ed eliminare materiali che non siano nocivi per la salute e liquidi non infiammabili. BIA categoria di filtro C.

Montaggio

Per aspirazione a secco

Aprire le chiusure 10 e togliere la parte superiore dell'aspiratore 3. Per l'aspirazione a secco si dovrebbe impiegare un sacchetto per la polvere 11 (accessorio opzionale).

Utilizzando un sacchetto per la polvere 11, il filtro pieghetto 12 resta più a lungo libero allungando la potenza di aspirazione e facilitando lo smaltimento della polvere.

Inserire il sacchetto per la polvere 11 nella flangia di collegamento procedendo come da illustrazioni. Accertarsi che il filtro per polvere poggia bene per tutta la sua lunghezza alla parete interna del serbatoio 9. Applicare la parte superiore dell'aspiratore 3.

Chiudere le chiusure 10.

Inserire il tubo flessibile di aspirazione 8 nell'attacco per il tubo 7 e ruotare in senso orario fino all'arresto.

Inserire bene i tubi di aspirazione l'uno nell'altro.

Per aspirazione di liquidi



Pericolo di esplosione e di incendio! Non aspirare liquidi infiammabili oppure esplosivi come, per esempio: benzina, olio, alcol, solventi. Non aspirare polveri calde né polveri brucianti. Non utilizzare la macchina in locali soggetti al pericolo di esplosioni.

- Prima di iniziare con l'aspirazione di liquidi si deve togliere il sacchetto per la polvere 11.
- Prima di iniziare con l'aspirazione di liquidi, svuotare il contenitore.
- Prima di aprire e di svuotare l'aspirapolvere è assolutamente necessario staccare la spina dalla presa della corrente di rete.
- Filtro deve rimuovere le pieghe 12 e montare la schiuma filtro 14 per il funzionamento della macchina in umido.

Per uso come soffiatore

Rimuovere gli elementi 11, 12 y 14 (filtri e la borsa). Inserire il tubo nel raccordo 16.

Descrizione illustrata

1. Base di trasporto.
2. Manico di trasporto.
3. Parte superior dell'aspiratore (motore).
4. Interruttore.
5. Presa di corrente per attrezzature elettriche.
6. Ruote.
7. Alloggio del manicotto di aspirazione (racordo).
8. Manicotto di aspirazione.
9. Deposito.
10. Chiusure.
11. Sacchetto raccogli-polvere.
12. Filtro delle pieghe (Hepa)*.
13. Tubo flessibile.
14. Filtro spugna
15. Catena di carico statico.
16. Blowing collegamento dell'aria.

***L'accessorio illustrato oppure descritto non è compreso nel volume di fornitura standard. L'accessorio completo è contenuto nel nostro programma accessori.**

Messa in servizio



Osservare la tensione di rete: La tensione Della rete deve corrispondere a quella riportata sulla targhetta della macchina. Le macchine con l'indicazione di 230 V possono essere collegate anche alla rete di 220 V.

Catena di carico statico.

Collegare sempre la catena di scariche elettrostatiche **15** il fondo della Cuba. Ciò elimina il 100% la possibilità scosse elettriche sgradevole (crampi) a causa di accumulo di elettricità statica quando aspirazionale in moquette, tappeti e simili.

Avvio/arresto

Per **accendere** dell'aspirapolvere collocare l'interruttore **4** nel modo di operazione in (-).

Per **spegnere** l'aspirapolvere collocare l'interuttore **4** nel modo di operazione in Ø.

Esercizio con dispositivo di avviamento a distanza

- Collegare l'strumento da utilizzare per la 5
Collochi l'interuttore **4** nel simbolo di **operazione con collegamento automatico a distanza** posizione (=).

Per finalizzare con il lavoro dell'aspirapolvere, spenga l'attrezzatura elettrica. L'aspirapolvere si sconnette automaticamente dopo circa 4 secondi. Una volta spento, collocare l'interruttore.



Nota Non superare il consumo massimo decisione 2000W.

Per **scollegare** l'aspirapolvere fuori l'utensile alimentazione. L'aspirapolvere si spegne automaticamente dopo circa. 6 secondi.

Tool change

Replace a damaged filter immediately.

Rimontare il filtro pieghe 12, o uno che è stato pulito, rilevando che esso è impostato saldamente sulla sua base.

Malfunctions

In the case of inadequate vacuuming performance, check the following:

- Is the vacuum top **3** attached properly?
- Are the extension wands connected firmly?
- Is the container full **9**?
- Is the dust bag **11** full?
- Is the folded filter **12** clogged with dust or sponge filter **14**?



Un svuotamento periodico garantire prestazioni aspirazione ottimale.

Se ancora ottenere prestazioni normalmente aspirato, andare in uno dei nostri servizi tecnici autorizzati.

Istruzioni per la manutenzione e pulizia

Pulizia e manutenzione



Prima di qualunque intervento alla macchina, estrarre la spina dalla presa di rete.

- Mantenere la macchina sempre pulita.
- Utilizzare aria compressa o un panno umido per mantenere pulito l'aspirapolvere.
- I filtri 12 e 14 vengono puliti con acqua e sapone.

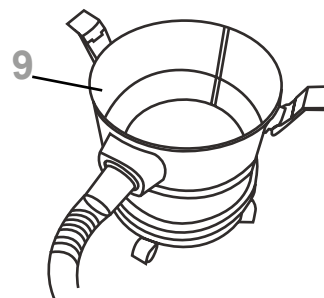

Contenitore

Pulire regolarmente il contenitore **9** utilizzando detergenti non abrasivi comunemente in commercio e lasciarlo asciugare bene.

Servizio di riparazione

Il servizio di assistenza risponde alle Vostre domande relativa alla riparazione ed alla manutenzione del Vostro prodotto nonché concernente partidircambio.

Disegnln vista esplosa ed informazionirelative alle partl di ricambio sono consultabianche sulsito:

info@grupostayer.com

Il nostro team di consulenti tecnici saranno lietidi guldare per l'attuazione diacquisizione, e la regolazione di prodotti e accessori.

Garantía

Carta di garanzia

Tra i documenti che formano parte della presente attrezzatura trovarla la carta della garanzia.

Dovra riempire completamente la carta dalla garanzia applicando alla medesima la copia del ticket d'acquisto o la fattura e consegnarla al suo rivenditore a cambio della corrispondente ricevuta dritomo.

¡Nota! Se mancasse questa tessera, la chieda immediatamente al suo rivenditore.

La garanzia si limita unicamente ai difettidifabbricazione o di meccanizzato e cessa quando i pezzi siano stati smontati,manipolatio riparatifuoridalla fabbrica.

Eliminazione

Aspirapolvere, accessori e l'imballaggio devono essere sottoposti un processo di recupero che rispetta l'ambiente atmosfera.

Non gettare elettrodomestici nei rifiuti domestici!

Dela solo per i paesi UE:



Secondo la Direttiva Europea 2012/19 / UE sulle apparecchiature elettriche ed elettroniche inutile, la sua attuazione nel diritto nazionale, Essi devono essere raccolti separatamente e gli strumenti Potere di essere sottoposto ad un riciclaggio ecologica.

Con ogniriserva dimodifiche tecnliche.

Normative

Dati tecnici

= Potenza

= Aspirazione

= Capacità contenitore

= Portata

= Lunghezza cavo

= Diametro tubo

= Peso

L_{WA} = Livello di potenza sonora

L_{PA} = Livello di pressione sonora

= Vibration

Le caratteristiche si riferiscono a tensioni nominali [U] 230/240 V ~ 50/60 Hz - 110/120 V ~ 60 Hz. In caso di tensioni minori ed in caso di modelli speciali a seconda dei Paesi, le caratteristiche riportate possono essere divergenti. Si prega di tenere presente il codice prodotto applicato sulla targhetta di costruzione del Vostro elettrodomestico. Le descrizioni commerciali di singoli elettrodomestici possono variare.

Informazione sulla rumorosità

Valori misurati conformemente alla norma EN 23 744 (1,60 m altezza, 1 m distanza). La misurazione A del livello di pressione acustica della macchina è solitamente minore di 69 dB (A).



Usare la protezione acustical!

Nivel total de vibraciones ah (suma vectorial de tres direcciones) y tolerancia K determinados según EN 60745: $a^h = 4 \text{ m/s}^2$, $K < 1,5 \text{ m/s}^2$.

Il livello di vibrazioni indicato nelle presenti istruzioni è stato rilevato seguendo una procedura di misurazione conforme alla norma EN 60745 e può essere utilizzato per confrontare gli elettrodomestici. Lo stesso idoneo anche per una valutazione temporanea della sollecitazione da vibrazioni.

Il livello di vibrazioni indicato rappresenta gli impieghi principali dell'elettrodomestico. Qualora l'elettrodomestico venisse utilizzato tuttavia per altri impieghi, con accessori differenti **oppure con** manutenzione insufficiente, il livello di vibrazioni può differire. Questo può aumentare sensibilmente la sollecitazione da vibrazioni per l'intero periodo di tempo operativo.

Per una valutazione precisa della sollecitazione da vibrazioni bisognerebbe considerare anche i tempi in cui l'apparecchio è spento oppure è acceso ma non è utilizzato effettivamente.

Questo può ridurre chiaramente la sollecitazione da vibrazioni per l'intero periodo operativo.

Adottare misure di sicurezza supplementari per la protezione dell'operatore dall'effetto delle vibrazioni come p.es.: manutenzione dell'elettroutensile e degli accessori, mani calde, organizzazione dello svolgimento dellavoro.

Dichiarazione di conformità CE

Il sottoscritto:

STAYER IBERICA.S.A.

Con indirizzo a:

Calle Sierra de Cazorla, 7
Área Empresarial Andalucía - Sector 1
28320 PINTO (MADRID)
Tel.: +34 91 691 86 30 / Fax: +34 91 691 86 31

CERTIFICA

Che le macchine:

Tipo: **ASPIRAPOLVERE UNIVERSALE**

Modellos: **VAC2030**

Noi dichiariamo sotto la nostra unica e sola responsabilità che questo prodotto si trova in conformità con le norme o i documenti normalizzati seguenti: EN 60335-1; 60335-2269 in base alle prescrizioni delle direttive 2006/42/EC, 2014/30/EU, 2011/65/EU.

Gennaio 2017

CE  **RÖHS**

Ramiro de la Fuente
Directore Generale

This manual is consistent with the date of manufacture of your machine, you will find information on the technical data of the machine acquired manual check for updates of our machines on the website: www.grupostayer.com

For Your Safety



Working safely with this machine is possible only when the operating and safety information are read completely and the instructions contained therein are strictly followed.

- **If the mains cable is damaged or cut through while working, do not touch the cable but immediately pull the mains plug.** Never use the machine with a damaged cable.
- Connect the machine only to sockets with protective contacts.
- Do not drive over, crush or stretch the cable.
- **Before each use of the machine, check the cable and plug.** If damage is detected, do not use the machine. Have repairs performed only by a qualified technician. Never open the machine yourself.
- During work breaks, when not in use or when working on the machine (e. g. changing tool inserts, repairs, cleaning, adjustments), pull the mains plug.
- **Danger of explosion and fire! Do not vacuum inflammable or explosive fluids; for example, benzene, oil, alcohol, solvents.** Do not vacuum hot or burning dust. Do not operate the machine in rooms where the danger of an explosion exists.
- The machine must not be used to vacuum materials that are detrimental to health. e. g., asbestos.
- Do not expose the machine to rain.
- Children may only use the machine under the supervision of adults.
- **STAYER** is only able to ensure perfect operation of the machine if the original accessories intended for it are used.

Specific safety instructions



Never vacuum: hot ash, liquid or explosive vapors, undiluted acids and solvents, mud, gasoline, thinners for varnishes and fuel oil, flammable or toxic liquids, such as "toner" photocopiers or other volatile substances (substances that entrained vortex with air drawn, can cause explosive vapors or hazardous mixtures), acetone, acids and solvents undiluted (substances that corrode the material used in construction of the apparatus), coal burning or the like asbestos or asbestos dust.

- Avoid this vacuum cleaner placed very close to sensitive organs such as ears, mouth, eyes, wear appropriate protection for these.

- Do not leave the vacuum cleaner without custody of children or people with disabilities to use.
- Never leave the plug connected to the network unnecessarily if you are not using.
- When cleaning, maintenance or in case of replacement parts, switch off the engine and remove the mains plug.

Instructions for use

The unit is intended for pick-up and vacuuming of non hazardous materials and non-flammable liquids. BIA filter category C.

Mounting

For dry suction

Unlock the latches 10 and remove the vacuum top 3. For dry vacuuming operation, a dust bag 11.

When operating with a dust bag 11, the folded filter 12 clogs less fast, the vacuuming performance is kept up longer and the disposal of dust becomes easier.

Slide the dust bag 11 into the connection flange as shown. Make sure that the full length of the dust filter faces against the inner wall of the container 9. Reattach the vacuum top 3.

Lock the latches 10. Note the notches match.

Insert the vacuum hose 8 into the hose connection piece 7 and turn it in clockwise direction to the stop.

Insert the extension tubes firmly into each other.

For wet vacuuming



Danger of explosion and fire! Do not vacuum inflammable or explosive fluids; for example, benzene, oil, alcohol, solvents. Do not vacuum hot or burning dust. Do not operate the machine in rooms where the danger of an explosion exists.

- Before liquids collector bag must be removed 11 powder.
- Empty and clean the suction tank 9 before vacuum liquids.
- Before the opening and emptying must indispensably removed the appliance plug from the outlet.
- You must remove the filter folds 12 pulling up and mounting the foam filter 14, so that the machine wet work.

To use as a blower

Remove elements 11, 12 and 14 (and bag filters). enter flexible tube 13 in the connection 16.

Illustrated description

- 1 Cable holder
- 2 Carrying handle
- 3 Upper aspirator
- 4 operation mode selector
- 5 Socket for power tool
- 6 Wheels
- 7 accommodations hose
- 8 suction hose
- 9 Deposit
- 10 Close
- 11 Saco dust collector
- 12 Pleated filter (HEPA)*
- Flexible 13Tubo
- Filter sponge 14
- 15 antistatic Chain
- 16 Connecting air blowing

***Accessories shown or described are not part of the standard delivery scope of the product. A complete overview of accessories can be found in our accessories program.**

Initial Operation



Observe correct mains voltage: The voltage of the power source must agree with the voltage specified on the nameplate of the machine. Equipment marked with 230 V can also be connected to 220 V.

Antistatic chain

Always connect the static discharge chain 15 the bottom of the Cuba. This will eliminate 100% the possibility unpleasant electric shock (cramps) due to accumulation of static electricity when aspirational in carpets, rugs and the like.

Switching On and Off

To **start** the suction cleaner, place operation mode switch 4 (-).

To **disconnect** the vacuum cleaner, place operation mode switch 4 Ø.

Operation with remote automatic Switching

-Connect the tool to use to the 5
Place switch **4** to the operation symbol with **remote automatic connection** (=).

The device is operated automatically to connect the power tool plugged into the socket Current Rating 5 of the vacuum cleaner. To avoid consumption peaks the machine starts 4 sec. and after the tool.



Note not exceed the maximum consumption 2000W decision.

To **disconnect** the vacuum cleaner off the tool power. The vacuum cleaner is automatically switched off after approx. 6 seconds.

Tool change

Replace a damaged filter immediately.

Insert new or cleaned folded filter 12 and ensure firm seating at its base.

Malfunctions

In the case of inadequate vacuuming performance, check the following:

- Is the vacuum top 3 attached properly?
 - Are the extension wands connected firmly?
- Is the container full?
- Is the dust bag 11 full?
- Is the folded filter 12 clogged with dust or sponge filter 14?



Emptying at regular intervals ensures optimum vacuuming performance.

If the vacuuming performance is not achieved thereafter, take the machine to customer service.

Maintenance and service instructions

Maintenance and Cleaning



Before any work on the machine itself, pull the mains plug.

- Always keep the machine clean.
- Use compressed air or a damp cloth to keep clean the vacuum cleaner.
- The filters 12 and 14 are cleaned with soap and water.

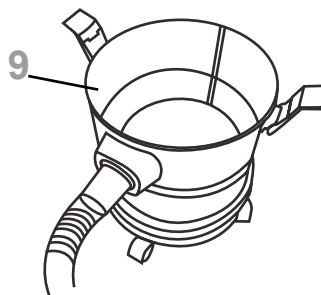

Container

Wipe out the container **9** from time to time with a commercially available, non-scouring cleaning agent and allow to dry.

Repair service

Our after-sales service responds to your questions concerning maintenance and repair of your product as well as spare parts. Exploded views and information on spare parts can also be found under: info@grupostayer.com
Our customer consultants answer your questions concerning best buy, application and adjustment of products and accessories.

Warranty

Warranty card

Included in the documentation that accompanies this equipment, you should find the warranty card. You should fill out the card completely and return to vendor with a copy of purchasing receipt or invoice and you should receive a receipt.

Note: If you cannot find the warranty card within the documentation, you must ask for it through your supplier.

The warranty is limited only to manufacturing defects and expire if pieces have been removed or manipulated or repaired other than the manufacturer.

Elimination

The machine, accessories and packaging should be sorted for environmental-friendly recycling.

Do not dispose of power tools into household waste!

Only for EC countries:



According to the European Guideline 2002/96/EC for Waste Electrical and Electronic Equipment and its implementation into national right, power tools that are no longer usable must be collected separately and disposed of in an environmentally correct manner.

Subject to change without notice.

Regulations

Technical Data

= Power input.

= Suction capacity.

= Container capacity.

= Flow.

= Cable length.

= Pipe diameter.

= Weight.

L_{WA} = Sound power level.

L_{PA} = Sound pressure level.

= Vibration.

The values given are valid for nominal voltages [U] 230/240 V ~ 50/60 Hz - 110/120 V ~ 60Hz. For lower voltage and models for specific countries, these values can vary. Please observe the article number on the type plate of your machine. The trade names of the individual machines may vary.

Noise Vibration Information

Measured values determined according to EN 23 744 (1.60 m height, 1 m distance).

Typically the A-weighted sound pressure level of the product is 69 dB (A).



Wear hearing protection!

Total vibration Ah values (vector sum of three directions) and uncertainty K determined according to EN 60745: $a^h = 4 \text{ m/s}^2$, $K < 1.5 \text{ m/s}^2$

The vibration emission level given in this information sheet has been measured in accordance with a standardised test given in EN 60745 and may be used to compare one tool with another. It may be used for a preliminary assessment of exposure.

The declared vibration emission level represents the main applications of the tool. However if the tool is used for different applications, with different accessories or poorly maintained, the vibration emission may differ. This may significantly increase the exposure level over the total working period.

An estimation of the level of exposure to vibration should also take into account the times when the tool is switched off or when it is running but not actually doing the job. This may significantly reduce the exposure level over the total working period.

Identify additional safety measures to protect the operator from the effects of vibration such as: maintain the tool and the accessories, keep the hands warm, organisation of work patterns.

EU declaration of conformity

The undersigned:

STAYER IBERICA,S.A.

With address at:

Calle Sierra de Cazorla, 7
Área EmpresarialAndalucra - Sector 1
28320 PINTO (MADRID)
Tel.: +34 91 691 86 30 / Fax: +34 91 691 86 31

CERTIFIES

That the machine:

Type: **UNIVERSAL VACUUM CLEANER**

Models: **VAC2030**

We declare under our sole responsibility that this product is in conformity with the following standards or standardization documents: EN 60335-1: EN 60335-2-69 according to the provisions of the directives 2006/42/EC, 2014/30/EU, 2011/65/EU.



January, 2017

CE  **RÖHS**

Ramiro de la Fuente
Managing Director

Ce manuel est compatible avec la date de fabrication de votre machine, vous trouverez des informations sur les caractéristiques techniques de la machine contrôle manuel acquis pour les mises à jour de nos machines sur le site: www.grupostayer.com

Pour votre sécurité



Pour travailler sans risque avec cet appareil, lire intégralement au préalable les instructions d'utilisation et les remarques concernant la sécurité. Respecter scrupuleusement les indications et les consignes qui y sont données.

- Si le câble d'alimentation électrique est endommagé ou se rompt pendant le travail, ne pas y toucher. Retirer immédiatement la fiche du câble d'alimentation de la prise de courant. Ne jamais utiliser un appareil dont le cordon d'alimentation est endommagé.
- Ne brancher l'appareil que sur une prise dotée d'un contact de protection.
- Ne pas écraser, déformer, cisailer ni tirer violemment le câble.
- Avant chaque utilisation, vérifier l'état de l'appareil, celui de son cordon et de sa fiche d'alimentation. Ne jamais utiliser un appareil avec un cordon d'alimentation endommagé. Les réparations ne doivent être confiées qu'à un spécialiste. Ne jamais ouvrir soi-même l'appareil.
- Extraire la fiche du câble d'alimentation de l'appareil hors de la prise de courant à chaque interruption du travail, dès que l'appareil n'est plus utilisé ainsi qu'avant toute intervention sur l'appareil lui-même (changement d'outil, maintenance, nettoyage, réglage, par exemple).
- Risque d'explosion et d'incendie ! Ne pas aspirer de liquides combustibles ou explosifs (essence, huile, alcool, solvants, par exemple). Ne pas aspirer de poussières incandescentes ou dont la température serait trop élevée. Ne pas utiliser l'appareil dans des locaux où un risque d'explosion existe.
- Ne pas utiliser l'appareil pour l'aspiration de matières nuisibles à la santé (amiante, par exemple).
- Ne pas exposer l'appareil à la pluie.
- Les enfants ne doivent utiliser l'appareil que sous la surveillance d'un adulte.
- **STAYER** ne peut garantir un fonctionnement impeccable que si les accessoires STAYER d'origine prévus pour cet appareil sont utilisés.

Instructions spécifiques de sécurité



Ne jamais aspirer: cendre chaude, liquides ou vapeurs explosives, des acides non dilués et les solvants, de la boue, de l'essence, de dissolvant pour vernis et du mazout, de liquides inflammables ou toxiques, comme des photocopieuses "de toner" ou d'autres substances volatiles (substances ce vortex entraîné avec l'air aspiré, peut causer des vapeurs explosives ou des mélanges dangereux), l'acétone, les

acides et solvants non dilués (substances qui corrodent le matériau utilisé dans la construction de l'appareil), la combustion du charbon ou de l'amiante comme la poussière d'amiante.

- Évitez de cet aspirateur placé très proche d'organes sensibles comme les oreilles, la bouche, les yeux, porter une protection appropriée pour ces derniers.
- Ne pas laisser l'aspirateur sans la garde des enfants ou les personnes handicapées à utiliser.
- Ne laissez jamais le bouchon connecté au réseau inutilement si vous n'utilisez pas.
- Lors du nettoyage, de l'entretien ou en cas de pièces de rechange, couper le moteur et retirer la fiche secteur.

Instructions de mise en service

L'appareil est conçu pour l'aspiration de poussières qui ne sont pas nuisibles à la santé ainsi que pour l'aspiration de liquides ininflammables. Catégorie du filtre (BIA) C.

Montage

Pour l'aspiration à sec

Ne retirez jamais le sac collecteur de poussière 11, car sans lui l'aspirateur ne fonctionnera pas, il doit être aussi bien pour l'aspiration sèche que liquide.

Ouvrir les fermetures 10 et enlever la partie supérieure de l'aspirateur 3.

S'assurer que le sac collecteur 11 s'ajuste dans toute sa longueur contre la paroi intérieure du réservoir 9. Remettre en place la partie supérieure de l'aspirateur 3.

Assurer les fermetures 10.

Insérer le manchon d'aspiration 8 dans le logement 7 de sorte qu'il soit fermement assujéti et le faire tourner jusqu'à la butée dans le sens des aiguilles d'une montre.

Emboîter fermement l'un avec l'autre les tuyaux d'aspiration

Pour aspiration des liquides



Risque d'explosion et d'incendie ! Ne pas aspirer de liquides combustibles ou explosifs (essence, huile, alcool, solvants, par exemple). Ne pas aspirer de poussières incandescentes ou dont la température serait trop élevée. Ne pas utiliser l'appareil dans des locaux où un risque d'explosion existe.

- Avant d'aspirer des liquides, enlever le sac à poussières 11.
- Vider la cuve avant d'aspirer des liquides.

- Avant d'ouvrir et de vider l'aspirateur, retirer absolument la fiche de la prise de courant.
- Le filtre doit éliminer les plis 12 et monter le filtre en mousse 14 pour la machine de fonctionner en milieu humide.

Pour utiliser comme un ventilateur

Retirer les éléments 11, 12 et 14 (et filtres à sac).
Présentation du tuyau 13 à la connexion 16.

Description illustrée

- 1 support de câble
- 2 Poignée de transport
- 3 Upper aspirateur
- 4 fonctionnement sélecteur de mode
- 5 Prise pour outil électrique
- 6 Roues
- 7 hébergements arrosent
- 8 tuyau d'aspiration
- 9 dépôt
- 10 Fermer
- 11 Saco collecteur de poussière
- 12 filtre plissé (HEPA)*
- 13Tubo flexible
- Filtre éponge 14
- 15 Chaîne antistatique
- 16 Connexion de soufflage d'air

* **Accessoires écrits et illustrés correspondent pas le matériau attaché en tant que norme. La gamme co accessoires plêtes peuvent être trouvés dans notre accessoires de programme.**

Mise en service

Tenir compte de la tension du secteur : La tension de la source de courant doit correspondre aux indications figurant sur la plaque signalétique de l'appareil. Les appareils fonctionnant sous 230 V peuvent également être exploités sous 220 V.



Chaîne anti-statique

Toujours connecter la chaîne de décharge statique 15 au fond de l'aspirateur. Cela permettra d'éliminer la possibilité de 100% désagréables choc électrique (crampes) en raison de l'accumulation d'électricité statique lorsque aspiré dans les tapis, les tapis et autres.

Mise en fonctionnement/Arrêt

Pour la mise en marche de l'aspiration placer l'interrupteur 4 du mode d'opération à (-).
Pour déconnecter l'aspirateur placer l'interrupteur 4 du mode d'opération à Ø.

Commutation automatique à distance

- Branchez l'outil à la prise de courant 5.
Placer l'interrupteur 4 au symbole d'opération avec connexion automatique à distance (=).

L'aspirateur se met en marche automatiquement 4 sec. Après l'allumage de l'outil électrique. Pour terminer le travail de l'aspirateur, éteignez l'outil électrique. L'aspirateur se débranche automatiquement après environ. 4 secondes.



Remarque ne dépasse pas la consommation maximale décision 2000W.

Pour **débrancher** l'aspirateur hors de l'outil pouvoir. L'aspirateur est automatiquement éteint après env. 6 secondes.

Changement d'outils

Remplacer immédiatement un filtre endommagé.

Monter le nouveau filtre 12 ou le filtré nettoyé en faisant attention à ce qu'il soit correctement placé dans sa base.

Pannes et perturbations

Au cas où la capacité d'aspiration serait insuffisante, contrôler si:

- La partie supérieure de l'aspirateur **3** est correctement mise en place ?
- Les tuyaux d'aspiration sont bien raccordés ?
- Le réservoir est plein **9**?
- Le filtre à plis **12** est saturé avec de la poussière?
- Le sac **11** est bien placé?

Une vidange périodique de garantir des performances aspiration optimale.



Si vous obtenez toujours la performance à aspiration normale, aller à l'un de nos services techniques autorisés.

Instructions de maintenance et de service

Entretien et nettoyage



Avant toute intervention sur l'appareil proprement dit, toujours retirer la fiche du câble d'alimentation de la prise de courant.

- Tenir toujours l'appareil propre.
- Utiliser de l'air comprimé ou un chiffon humide pour nettoyer l'aspirateur.
- Les filtres 12 et 14 sont nettoyés avec de l'eau et du savon.

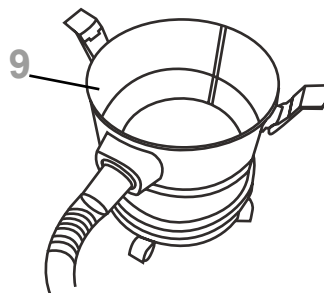

Cuve

Nettoyer de temps en temps la cuve 9 à l'aide d'undéter gentnon abrasif disponible dans le commerce, et la laisser sécher.

Service de réparation

Notre service après-vente répond à vos questions concernant la réparation et l'entretien de votre produit et les pièces de rechange.

Vous trouverez des vues éclatées ainsi que des informations concernant les pièces de rechange également sous: info@grupostayer.com

Les conseillers techniques sont à votre disposition pour répondre à vos questions concernant l'achat, l'utilisation et le réglage de vos produits et leurs accessoires.

Garantie

Carte de garantie

Parmi les documents qui font partie de cette équipe se trouve la carte de garantie. Vous devez remplir complètement la carte de garantie à appliquer à cette copie du reçu ou une facture et le retourner à votre revendeur en échange d'une reconnaissance.

Remarque: Si cette carte est manquante les demander immédiatement à votre revendeur.

La garantie est limitée aux défauts de fabrication ou d'usinage et cesse lorsque les pièces ont été enlevés, altérés ou réparés à l'extérieur de l'usine.

Élimination

Nous recommandons que les outils électriques, les accessoires et les emballages soient soumis à un processus de récupération respectant l'environnement.

Ne jetez pas les outils électriques à la poubelle!

Seulement pour les pays de l'UE.



Conformément à la Directive européenne 2002/96/CE sur les appareils électriques et électroniques ne servant plus, après leur transport dans la loi nationale, devront être accumulés séparément les outils électriques pour être soumis à un recyclage écologique.

Sous réserve de modifications.

Marquage de normes

Caractéristiques techniques

 = Puissance nominale.

 = Capacité aspiration.

 = Capacité du réservoir

 = Débit.

 = Longueur de câble.

 = Diamètre du tube.

 = Poids.

L_{WA} = Niveau de puissance acoustique.

L = Niveau de pression acoustique.

 = Vibration.

Ces indications sont valables pour des tensions nominales de [U] 230/240 V ~ 50/60 Hz - 110/120 V ~ 60 Hz. Ces indications peuvent varier pour des tensions plus basses ainsi que pour des versions spécifiques à certains pays. Respectez impérativement le numéro d'article se trouvant sur la plaque signalétique de l'outil électroportatif. Les désignations commerciales des différents outils électroportatifs peuvent varier.

Information sur les bruits et les vibrations

Valeur de mesure relevée conformément à EN 23 744 (hauteur 1,60 m, distance 1 m). Les mesures réelles (A) du niveau de pression acoustique de l'appareil sont de 69 dB (A).



Utiliser des protecteurs auditifs!

Niveau total de vibrations (somme vectorielle de trois sens) déterminé selon EN 60745: Valeur de vibrations engendrées à $h = 5,5 \text{ m/s}^2$, tolérance $K = 2,5 \text{ m/s}^2$.

Le niveau de vibrations indiqué dans ces instructions a été déterminé selon le procédé de mesure fixé dans la norme EN 60745 et peut servir de base de comparaison avec d'autres outils électriques.

Il est adéquat aussi pour estimer provisoirement la sollicitation subie par les vibrations. Le niveau de vibrations indiqué a été déterminé pour les applications principales de l'outil électrique.

C'est pourquoi le niveau de vibrations peut être différent si l'outil électrique est utilisé pour d'autres applications, avec des outils différents, ou si sa maintenance était déficiente. Il peut impliquer une augmentation draconienne de la sollicitation par des vibrations pendant le temps total de travail. Pour déterminer exactement la sollicitation subie par les vibrations, il faut considérer aussi les temps pendant lesquels l'appareil est déconnecté, ou alors, est en marche, mais sans être vraiment utilisé. Cela peut supposer une diminution draconienne de la sollicitation par des vibrations pendant le temps total de travail.

Fixez des mesures de sécurité supplémentaires pour protéger l'utilisateur des effets par les vibrations, comme par exemple: Maintenance de l'outil électrique et des outils, conserver les mains chaudes, organisation des séquences de travail.

Déclaration de conformité
.....

Nous soussignés: **STAYER IBERICA, S.A.**

Dont l'adresse est:

Calle Sierra de Cazorla, 7
Área Empresarial Andalucía - Sector 1
28320 PINTO (MADRID)
Tel.: +34 91 691 86 30 / Fax: +34 91 691 86 31

CERTIFIONS

Que la machine:

Type: **ASPIRATEUR UNIVERSEL**

Modèle: **VAC2030**

Nous déclarons sous notre propre responsabilité que ce produit est en conformité avec les normes ou documents normalisés suivant: EN 60335-1; EN 60335-2-69 conformément aux réglementations 2006/42/EC, 2014/30/EU, 2011/65/EU.



Janvier 2017

CE  **RÖHS**

Ramiro de la Fuente
Directeur Général

Este manual é compatível com a data de fabricação da sua máquina, você vai encontrar informações sobre os dados técnicos da máquina adquirida verificação manual para atualizações de nossas máquinas no site:

www.grupostayer.com

Para sua segurança



Um trabalho seguro com o aparelho só é possível após ter lido completamente as instruções de serviço e as indicações de segurança e após observar rigorosamente as indicações nelas contidas.

- **Caso o cabo de rede for danificado ou cortado durante o trabalho, não toque no cabo. Tire imediatamente a ficha da tomada.** Jamais utilizar o aparelho com um cabo danificado.
- Apenas ligar o aparelho à uma tomada com contacto de protecção.
- Não atropelar, nem esmagar ou estender o cabo.
- **Controlar o aparelho, o cabo e a tomada antes de toda a utilização.** O aparelho não deve continuar a ser utilizado se forem verificados danos. Reparações só devem ser efectuadas por um especialista. Jamais abra o aparelho.
- Tirar a ficha da tomada durante pausas de trabalho, quando não for utilizado e antes de todos trabalhos no aparelho (p. ex. Substituição de ferramentas, manutenção, limpeza, ajustes).
- **Risco de explosão e incêndio! Não é permitido aspirar líquidos inflamáveis ou explosivos, como por exemplo gasolina, óleo, álcool, solventes.** Não é permitido aspirar pós quentes ou incandescente. Não é permitido operar o aparelho em recintos com risco de explosão.
- Aparelho não deve ser utilizado para aspirar materiais nocivos à saúde, p. ex. asbesto.
- Não expor o aparelho à chuva.
- Crianças só devem utilizar este aparelho sob a vigilância de adultos.
- A **STAYER** só pode assegurar um funcionamento perfeito do aparelho, se para este aparelho foram utilizados acessórios originais previstos para tal.

Instruções específicas de segurança



Nunca vácuo: cinza quente, vapores líquidos ou explosivos, ácidos e solventes não diluídos, lama, gasolina, diluentes para vernizes e óleo combustível, líquidos inflamáveis ou tóxicos, tais como fotocopiadoras "toner" ou outras substâncias voláteis (substâncias que vórtice transportado com ar aspirado, podem causar vapores explosivos ou misturas perigosas), acetona, ácidos e solventes não diluída (substâncias que corroem o material usado na construção do aparelho), queima de carvão ou o amianto como ou poeiras de amianto.

- Evite este aspirador de pó colocado muito perto de órgãos sensíveis, como as orelhas, boca, olhos, usar protecção adequada para estes.
- Não deixe o aspirador sem a guarda de crianças ou pessoas com deficiência a usar.
- Nunca deixe o plug conectado à rede desnecessariamente, se você não estiver usando.
- Durante a limpeza, manutenção ou em caso de peças de reposição, desligue o motor e retire a ficha da tomada.

Instruções de uso

O aparelho é determinado para aspirar materiais não nocivos à saúde e líquidos não inflamáveis. BIA categoria de filtro C.

Montagem

De aspirar em seco

Abra os trincos 10 e remover a parte superior do aspirador 3. Para o saco coletor de aspiração seca deve ser utilizado 11 pó.

Ao usar um saco de pó 11 é mantido limpo mais filtro dobrado 12 se estende boa desempenho de sucção, e facilita a remoção poeira subsequente.

Insira o saco de pó 11 na flange de conexão interior. Certifique-se de que o filtro de poeira assente do comprimento total contra a parede interior do tanque 9. Montar o topo do extractor 3.

Fechar encerramentos 10.

Inserir o tubo de aspiração 8 no alojamento 7 e voltar-se para o relógio parada no sentido horário.

Firmemente envolver uns aos outros tubos de sucção.

De aspirar em molhado

Risco de explosão e incêndio! Não é permitido aspirar líquidos inflamáveis ou explosivos, como por exemplo gasolina, óleo, álcool, solventes. Não é permitido aspirar pós quentes ou incandescente. Não é permitido operar o aparelho em recintos com risco de explosão.



- Abrir os encerramentos 10 de ambos lados, levantar e retirar a parte superior 3 do aspirador.
- Antes de aspirar líquidos deve retirar-se o filtro HEPA de pó 12.
- Tanque de sucção vazio e limpo 9 antes de aspirar líquidos.
- Antes da abertura e esvaziamento deve indispensavelmente removido o plugue na tomada.
- Colocar corretamente a bolsa coletora 11, para que o aspirador possa trabalhar adequadamente.

- Colocar a parte superior **3** do aspirador, uma vez colocado a bolsa coletora **11** e encerramento a utilizar os clips **10** dos dois lados.

Para utilizar como um soprador

Remover os elementos 11, 12 e 14 (e filtros de manga). entrar tubo flexível 13 na ligação 16.

Descrição Illustrated

- 1 titular Cabo
- 2 alça de transporte
- 3 Alta aspirador
- 4 Seletor do modo de operação
- 5 Tomada para ferramenta eléctrica
- 6 Rodas
- 7 acomodações mangueira
- 8 Mangueira de sucção
- 9 Depósito
- 10 Fechar
- 11 coletor de pó Saco
- 12 de filtro de pregas (HEPA)*
- 13Tubo flexível
- 14 Esponja do filtro
- 15 Cadeia antiestática
- 16 Ligar sopro de ar

***Acessórios apresentados ou descritos não pertencem ao volume de fornecimento padrão. Todos os acessórios encontram-se no nosso programa de acessórios.**

Colocação em funcionamento



Tenha em atenção a tensão de rede: Atensão da fonte de corrente deve coincidir com as indicações no logotipo do aparelho. Aparelhos com a indicação de 230 V também podem ser operados com 220 V.

Cadeia anti-estática

Sempre conectar a cadeia de descarga estática 15 a parte inferior da Cuba. Isto eliminará a possibilidade de 100% choque eléctrico desagradável (cólicas) devido ao acúmulo de electricidade estática quando aspiracional em carpetes, tapetes e similares.

Ligar e desligar

Para a **posta** em funcionamento do aspirador colocar o interruptor 4 do modo de operação em (-).

Para **desligar** o aspirador colocar o interruptor 4 do modo de operação em Ø.

Funcionamento com automatismo de telecomando

- Conecte a ferramenta à tomada de corrente **5**. Colocar o interruptor **4** no símbolo de operação com **conexão automática a distância (=)**.

O dispositivo é operado automaticamente para ligar a ferramenta eléctrica ligada à tomada. Potência nominal 5 do aspirador de pó. Para evitar picos de consumo a máquina começa a 4 seg. e depois a ferramenta.



Não exceder o consumo máximo decisão 2000W.

Para desligar o aspirador fora da ferramenta poder. O aspirador de pó é automaticamente desligado após aprox. 6 segundos.

Substituir imediatamente um filtro danificado.

Montar o filtro de pregas 12, mais uma vez, ou uma que tenha limpos, notando que ela está firmemente realizada em base.

Avarias

No caso de uma potência de aspiração insuficiente, deverá controlar:

- Será que a parte superior do aspirador **3** não está colocada de forma correcta?
- Será que os tubos de aspiração estão firmemente encaixados?
- O recipiente está cheio **9**?
- Está saturado com pó o filtro de dobras **12**?
- Está bem colocada a bolsa **11**?



Um esvaziamento periódico garantir um desempenho aspiração óptima.

Se você ainda obter um desempenho normalmente aspirado, ir a um dos nossos serviços técnicos autorizados.

Instruções de manutenção e serviço

Limpeza e manutenção



Tirar a ficha da tomada antes de todos os trabalhos no aparelho.

- Manter o aparelho sempre limpo.
- Use ar comprimido ou um pano úmido para limpar o aspirador de pó.
- Os filtros 12 e 14 são limpas com água e sabão.

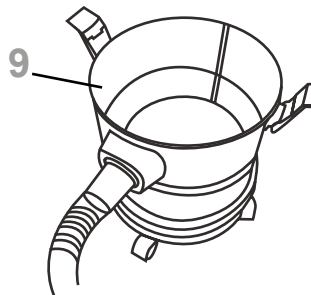

Recipiente

O recipiente **9** deverá ser limpo de tempos em tempos com um meio de limpeza não abrasivo e em seguida deve secar ao ar.

Serviço de reparo

O serviço pós-venda responde as suas perguntas a respeito de serviços de reparação e de manutenção do seu produto, assim como das peças sobressalentes. Desenhos explodidos e informações sobre peças sobressalentes encontram-se em: info@grupostayer.com

A nossa equipa de consultores esclarece com prazer todas as suas dúvidas a respeito da compra, aplicação e ajuste dos produtos e acessórios.

Garantía

Cartão de Garantia

Entre os documentos que formam parte do presente equipamento encontrará o cartão de garantia. Deverá preencher completamente o cartão de garantia e aplicar a esta cópia do ticket de compra ou factura e entregá-la ao seu revendedor a cambio do correspondente acuse de recibo.

Nota!: Se faltar este cartão solicite-o imediatamente ao seu revendedor.

A garantia limita-se unicamente aos defeitos de fabricação ou de mecanizado e cessa quando as peças têm sido desmontadas, manipuladas ou reparadas fora da fábrica.

Eliminação

Ferramentas eléctricas, acessórios e embalagens devem ser enviados a uma reciclagem ecológica de matérias primas.

Apenas países da União Europeia:

Não deitar ferramentas eléctricas no lixo doméstico!



De acordo com a directiva europeia 2002/96/CE para aparelhos eléctricos e electrónicos velhos, e com as respectivas realizações nas leis nacionais, as ferramentas eléctricas que não servem mais para a utilização, devem ser enviadas separadamente a uma reciclagem ecológica.

Sob reserva de alterações.

Marcação de normativa

Características Técnicas



= Potência nominal consumida.



= Capacidade sucção.



= Capacidade do recipiente.



= Fluxo.



= Comprimento do cabo.



= Diâmetro do tubo.



= Peso.



= Nivel de potência acustica.



= Nivel de pressão sonora.



= Vibração.

As indicações só valem para tensões nominais [U] 230/240 V ~ 50/60 Hz - 110/120 V ~ 60 Hz. Estas indicações podem variar no caso de tensões inferiores e em modelos específicos dos países. Observar o número de produto na sua ferramenta eléctrica. A designação comercial das ferramentas eléctricas individuais pode variar.

Informação de ruído

Valor de medição determinado conforme EN 23 744 (altura de 1,60 m, distância de 1 m).

O nível de pressão acústica do aparelho avaliado com A é normalmente de 69 dB (A).



Usar protecção auricular!

Ah Valores totais de vibração (soma dos vectores das três direcções-ções) e incerteza K determinado de acordo com a EN 60745: $a^h = 4 \text{ m/s}^2$, $K < 1,5 \text{ m/s}^2$.

O nível de vibrações, indicado nestas instruções de serviço foi medido de acordo com um processo de medição normalizado pela norma EN 60745 e pode ser utilizado para a comparação de aparelhos. Ele também é apropriado para uma avaliação provisória da carga de vibrações.

O nível de vibrações indicado representa as aplicações principais da ferramenta eléctrica. Se a ferramenta eléctrica for utilizada para outras aplicações, com outras ferramentas de trabalho ou com manutenção insuficiente, é possível que o nível de vibrações seja diferente. Isto pode aumentar sensivelmente a carga de vibrações para o período completo de trabalho.

Para uma estimativa exacta da carga de vibrações, também deveriam ser considerados os períodos nos quais o aparelho está desligado ou funciona, mas não está sendo utilizado. Isto pode envolver uma redução drástica no nível de exposição durante o período de trabalho.

Além disso também deverao ser estipuladas medidas de segurança para proteger o operador contra o efeito de vibrações, como por exemplo: Manutenção de ferramentas eléctricas e de ferramentas de trabalho, manter as mãos quentes e organização dos processos de trabalho.

Declaração de conformidade CE

O que subscreve: **STAYER IBERICA, S.A.**

Com endereço:

Calle Sierra de Cazorla, 7
Área Empresarial Andalucía - Sector 1
28320 PINTO (MADRID)
Tel.: +34 91 691 86 30 / Fax: +34 91 691 86 31

CERTIFICA

As máquinas:

Tipo: **ASPIRADOR UNIVERSAL**

Modelo: **VAC2030**

Declaramos sob a nossa única responsabilidade que este produto está em conformidade com os regulamentos ou documentos normalizados seguintes:

EN 60335-1; EN 60335-2-69 conforme as disposições das directivas 2006/42/EC, 2014/30/EU, 2011/65/EU.



Janeiro de 2017

CE  **RÖHS**

Ramiro de la Fuente
Director General

Bu kılavuz makinenizin üretim tarihiyle tutarlı olup, makineyle ilgili teknik veriler hakkında bilgi vermektedir. Makinelerimizle ilgili güncellemeleri web sitemizden kontrol edebilirsiniz: www.grupostayer.com

Güvenliğiniz İçin



Bu makineyle güvenli bir şekilde çalışmak yalnızca kullanım ve güvenlik bilgileri tamamen okunduktan sonra ve burada yer alan talimatlara katıyen uymak kaydıyla mümkündür

- **Çalışma esnasında elektrik kablosu hasar görürse veya kesilirse, kabloya dokunmayınız; ancak derhal fisi elektrik prizinden çekiniz.** Asla kablosu hasar görmüş makineyi kullanmayınız.
- Makineyi yalnızca koruyucu kontaklar ile soketlere takınız.
- Kablonun üzerinde çalışmayınız, kabloyu ezmeyiniz veya germeyiniz.
- **Makineyi her kullanımdan önce kabloyu ve fisi kontrol ediniz. Hasar tespit ederseniz makineyi kullanmayınız.** Tamirleri yalnızca kalifiye teknisyene yaptırınız. Makineyi asla kendiniz açmayınız.
- Çalışma arası verdiginizde, kullanımda olmadığında veya makine üzerinde çalışma yaptığınızda (örneğin; alet parçalarının degistirilmesi, tamiratlar, temizlik, ayarlamalar), fisi elektrik prizinden çekiniz.
- **Patlama ve yangın tehlikesi! Yanıcı ve patlayıcı sıvıları vakumlamayınız; örneğin; benzen, yağ, alkol, solventler.** Sıcak veya yanan tozları vakumlamayınız. Patlama tehlikesinin mevcut olduğu odalarda makineyi çalıştırmayınız.
- Makine, sağlığı tehlikeye sokan materyalleri vakumlamak için kullanılmamalıdır, örneğin; asbest.
- Makineyi yağmura maruz bırakmayınız.
- Çocuklar sadece yetiskinlerin denetimi altında makineyi kullanabilirler.
- STAYER, yalnızca makine için amaçlanan orijinal aksesuarlar kullanılırsa, makinenin mükemmel bir şekilde çalışmasını garanti edebilir.

Özel emniyet talimatları

Vakumlamayın: sıcak kül, sıvı veya patlayıcı buhar. seyreltilmemiş asitler ve çözücüler, çamur, benzin, cila incelticileri ve akaryakıt, "tonerli" fotokopi makineleri veya diğer uçucu maddeler (çekilen havayla vorteks içeren maddeler patlayıcı ya da tehlikeli karışımlara neden olabilir) gibi yanıcı veya zehirli sıvılar, aseton, seyreltilmemiş asit ve çözücüler (ekipmanın konstrüksiyonunda kullanılmış malzemeyi aşındıran maddeler), yanan kömür veya asbest ya da asbest tozu benzerleri.

- Bu vakumlu temizleyicinin kulak, ağız, göz gibi hassas organlara çok yakınlaştırmamaya dikkat edin; bunlar için uygun koruyucu donanım kullanın.

- Vakumlu temizleyiciyi çocuklara veya kullanım engeli bulunan insanlara gözetimsiz olarak bırakmayın.
- Kullanmadığınızda fişi asla gereksiz olarak şebekeye takılı bırakmayın.
- Temizlik, bakım veya parça değişimi esnasında motoru kapatın ve fişini çıkarın.

Kullanım talimatları

Bu ünite tehlikeli olmayan maddelerin ve yanıcı olmayan sıvıların toplanması ve vakumlanması içindir. BIA filtre C kategorisi.

Montaj

Kuru Emme

Mandalları 10 açınız ve süpürge üst kaldırmak Kuru emme toplayıcı torba 3. kullanılmalıdır 11 toz.

Bir toz torbası 11 kullanırken temiz tutulur daha uzun filtre 12 iyi uzanır kıvrımları Emme performansı ve çıkarılmasını kolaylaştırır sonraki toz.

Bağlantı flanş toz torbası 11 takın iç. Toz filtresi sallıyor emin olun tankı 9 iç duvarına karşı bütün uzunluğu. Çıkarıcı 3 üst takın.

Kapat kapaklar 10.

7 konut emiş hortumu 8 takın ve saat yönünde yönünde sonuna kadar çevirin.

Sıkıca birbirine emme tüpleri meşgul.

Islak vakumlama için



Patlama ve yangın tehlikesi! Yanıcı veya patlayıcı sıvıları vakumlamayın; örneğin, benzin, petrol, alkol, çözücüler. Sıcak veya yanan tozu vakumlamayın.

Makineyi patlama tehlikesi olan odalarda çalıştırmayın.

- İki taraftaki bağlantı parçalarını (10) açın, vakumlu temizleyicinin üst kısmını (3) kaldırıp çıkarın.
- Sıvıları vakumla temizlemeden önce HEPA toz filtresi (12) çıkarılmalıdır.
- Sıvı vakumlamadan önce emme deposunu (9) boşaltın ve temizleyin.
- Açıp boşaltmadan önce fişi prizden kesinlikle çıkarılmalıdır.
- Toplama torbasını (11) vakumlu temizleyici düzgün çalışacak şekilde doğru yerleştirin.
- Toplama torbası yerleştirildikten sonra vakumlu temizleyicinin üst kısmını (3) yerleştirin, iki taraftaki mandalları (10) kullanarak kapatın.

Bir körük olarak kullanmak için

Elemanları 11, 12, ve 14 (filtre torbası) sökün. Bağlantılı 16 hortumu 13 tanıtılması.

Resimli açıklama

- 1 Kablo tutucu
- 2 Taşıma kolu
- 3 Üst aspiratör
- 4 çalışma modu seçici
- Güç aracı için 5 Soket
- 6 Tekerlekler
- 7 Konaklama tesisleri hortum
- 8 emme hortumu
- 9 Mevduat
- 10 Kapat
- 11 Saco toz toplayıcı
- 12 Pileli filtre (HEPA)*
- 13 Esnek Tubo
- 14 Filtre süngeri
- 15 antistatik Zinciri
- 16 hava üfleme bağlanması

*Gösterilen veya tarif Aksesuarları ürünün standart teslimat kapsamının bir parçası değildir. Tam aksesuar bakış bizim aksesuarları programında bulunabilir.

Yık Çalıştırma

Doğru sebeke voltajını denetleyiniz: Güç kaynağı voltajı, makinenin isim plakasında belirtilen voltaja uygun olmalıdır. 230 V isaretili ekipman, 220 V'ye de takılabilir.

Anti statik zincir

Daima elektrik süpürgesi altına statik deşarj 15 zincirini bağlayın. halı, kilim ve benzeri aspire Bu statik elektrik birikimi 100% tatsız elektrik şoku (krampı) imkanı ortadan kaldıracaktır.

Açma ve kapama

Emme temizleyicisinin çalıştırmak için kullanım modu düğmesini (4) AÇIK (-) olarak ayarlayın.

Vakumlu temizleyiciyi devreden çıkarmak için kullanım modu düğmesini (4) KAPALI Ø olarak ayarlayın.

Uzak bağlantı ile Otomatik çalışma

-Donanımı 5 için kullanılacak aracı. Sembölü işletim modu seçme 4 yerleştirin uzak bağlantı ile otomatik çalışma pozisyon (=).

Cihaz otomatik olarak çalıştırılır Fiş prize takılı elektrikli el aletini bağlamak için Elektrikli süpürge Güncel Puanı 5. Tüketim tepe önlemek için Makine 4 sn başlar. ve araç sonra



Maksimum tüketimi aşmaması Not 2000W karar.

Aracı kapalı elektrik süpürgesini kesmek için güç. Elektrikli süpürge otomatik olarak kapanır sonra yakl. 6 saniye.

Genel kullanım talimatları

Hemen bir hasar filtresini değiştirin. Sahip kıvrımlı tekrar filtreyi 12, ya da bir montaj temizlenmiş, sıkıca tutulur noting olduğunu Baz.

Arızaları

Yetersiz vakum performansı halinde aşağıdakileri kontrol edin:

- Vakum başlığı (3) doğru takılmış mı?
- Uzatma çubukları doğru takılmış mı?
- Konteyner dolu mu?
- Oluklu filtre (12) tozla mı dolu?
- Torba (11) doğru yerleştirilmiş mi?



Bir periyodik boşalma performansı sağlamak optimum emiş.

Hala performansı elde ederse normal emişli, yetkili teknik servislerden birine gidin.

Bakım ve temizlik talimatları**Bakım ve Temizlik**

Makinenin kendisi üzerinde herhangi bir çalışma yapmadan önce elektrik prizinden çekiniz.

- Makineyi her zaman temiz tutunuz.
- Temiz elektrikli süpürge tutmak için sıkıştırılmış hava veya nemli bir bez kullanın.
- Filtreler 12 ve 14 sabun ve su ile temizlenir

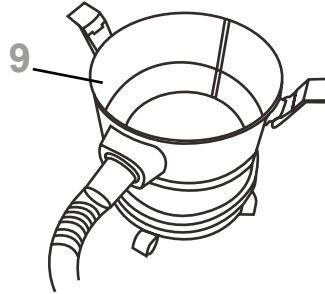
**Kap**

Ticari olarak bulunan asındırıcı olmayan temizlik maddesi ile ara sıra kabı 9 temizleyiniz ve kurumasına izin veriniz.

Tamir hizmeti

Satış sonrası servisimiz ürününüzün ve yedek parçaların bakımı ve tamiri ile ilgili sorularınızı yanıtlar.

Yedek parçalarla ilgili parça şemaları ve bilgiler için: info@grupostayer.com

Müşteri danışmanlarımız en avantajlı fiyatlar, uygulamalar ve ürün ve aksesuar ayarı hakkındaki sorularınızı cevaplar.

Garanti

Garanti Kartı

Bu ekipmana eşlik eden dokümantasyonda garanti kartınız mevcuttur. Kartı tamamen doldurup satın alma makbuzunun veya faturanın bir nüshası ile birlikte satıcıya gönderin; bir makbuz almanız gerekir.

Not: Dokümantasyonda garanti kartınızı bulamasanız, tedarikçiniz vasıtasıyla sorabilirsiniz.

Garanti sadece üretim kusurları ile sınırlıdır ve parçaların üretici tarafından sökülmesi veya manipüle edilmesi ve sona ermesi halinde sona erer.

Bertaraf ve geri dönüşüm

Makine, aksesuarlar ve ambalaj çevre dostu geri dönüşüm için sınıflandırılmalıdır.

Sadece EC ülkeleri için:









Elektrikli aletleri ev atıklarıyla birlikte atmayın!

Atık Elektrikli ve Elektronik Cihazlarla ilgili 2002/96/ EC no.lu Avrupa Direktifi ve ulusal yasalardaki tatbiki uyarınca elektrikli aletler çevre açısından doğru bir tutumla ayrı bir şekilde toplanıp bertaraf edilmelidir.

Bildirmeksizin değişikliğe tabidir.

Yönetmelikler

Teknik Veriler

-  = Güç girişi.
-  = Emme gücü.
-  = Konteyner kapasitesi.
-  = Akış.
-  = Kablo uzunluğu.
-  = Boru çapı.
-  = Ağırlık.
- L_{WA} = Ses gücü seviyesi.
- L_{PA} = Ses basınç seviyesi.
-  = Titreşim.

Verilen değerler anma gerilimleri 230/240 V ~ 50/60 Hz - 110/120 V ~ 60Hz. Ülkelere göre daha düşük gerilim ve modeller için bu değerler farklılık gösterebilir. Makinenizin tip plakasındaki ürün numarasına dikkat edin. Ayrı makinelerin ticari isimleri değişebilir.

Gürültü Titreşim Bilgisi

Ölçülen değerler EN 23 744 (1,60 m yükseklik, 1 m uzaklık) uyarınca belirlenmiştir.

Genel olarak ürünün A ağırlıklı ses basınç seviyesi 69 dB'dir (A).



Kulak koruyucu kullanın!

Toplam titreşim Ah değerleri (üç yönün vektör toplamı) ve belirsizlik (K) EN 60745: ah = 4 m/sa², K <1,5 m/sa² uyarınca belirlenmiştir.

Bu bilgi formunda verilen titreşim yayma seviyesi EN 60745'de belirtilen ölçüm prosedürüne göre belirlenmiş olup diğer elektrikli aletlerle karşılaştırma için baz alınabilir. İlk maruz kalım tahmini için de kullanılabilir.

Bildirilen titreşim yayma seviyesi aletin temel uygulamaları için ölçülmüştür. Ancak alet farklı aksesuarlarla veya yetersiz bakımla farklı uygulamalar için kullanıldığı takdirde titreşim emisyonu değişebilir. Bu durum toplam çalışma süresinin maruz kalım seviyesini büyük ölçüde arttıracaktır.

Titreşimde hissedilen basıncı tahmin etmek için aletin kapalı olduğu ya da açık ancak boşta çalıştığı süreler de hesaba katılmalıdır. Bu durum toplam çalışma süresinin maruz kalım seviyesini büyük ölçüde arttıracaktır.

Operatörü titreşimin etkilerinden korumak için ilave emniyet tedbirleri belirleyin: Elektrikli aletlerin ve aksesuarlarının bakımı, elleri sıcak tutma, çalışma sistemlerinin organizasyonu.

AB uygunluk beyanı

Aşağıda imzası bulunan

STAYER IBERICA,S.A.

(adres:

Calle Sierra de Cazorla, 7
Área EmpresarialAndalucra - Sector 1
28320 PINTO (MADRID)
Tel: +34 91 691 86 30 / Faks: +34 91 691 86 31)

TASDİK EDER:

Makine:

Tip: **UNIVERSAL VAKUMLU TEMİZLEYİCİ**

Modeller: **VAC2030**

Bu belge ile, kendi sorumluluğumuz altında olmak üzere bu ürünün aşağıda belirtilen standartlar ya da standartlaştırılmış belgelere uygun olduğunu beyan ederiz: 2006/42/EC, 2014/30/EU, 2011/65/EU yönetmeliklerinin hükümlerine göre EN 60335-1; EN 60335-2-69

Ocak 2017

CE  **ROHS**

Ramiro de la Fuente
Genel Müdür



STAYER

**Área Empresarial Andalucía - Sector 1
C/ Sierra de Cazorla, 7
28320 - Pinto (Madrid) SPAIN
Email: sales@grupostayer.com
Email: info@grupostayer.com**



STAYER

Área Empresarial Andalucía - Sector 1
C/ Sierra de Cazorla, 7
28320 - Pinto (Madrid) SPAIN
Email: sales@grupostayer.com
Email: info@grupostayer.com



www.grupostayer.com